



**LG**

Life's Good

# INSTRUKCJA OBSŁUGI TELEWIZOR LED\*

\* W telewizorze LED firmy LG zastosowano ekran LCD z podświetleniem LED.

Przed rozpoczęciem korzystania z urządzenia należy uważnie przeczytać instrukcję obsługi. Po przeczytaniu warto ją zachować do dalszego wykorzystania.

LW75\*\*

LW76\*\*

LY75\*\*

LY76\*\*

LY96\*\*

[www.lg.com](http://www.lg.com)

# SPIS TREŚCI

## 3 LICENCJE

## 3 INFORMACJA DOTYCZĄCA OPROGRAMOWANIA OPEN SOURCE

## 4 INSTRUKCJE DOTYCZĄCE BEZPIECZEŃSTWA

- 4 - Oglądanie obrazów 3D (Tylko modele 3D)

## 6 PROCEDURA INSTALACJI

## 7 MONTAŻ I PRZYGOTOWANIE DO PRACY

- 7 Rozpakowywanie  
11 Elementy do nabycia osobno  
12 Złącza i przyciski sterujące  
13 - Korzystanie z przycisku joysticka  
14 Podnoszenie i przenoszenie telewizora  
15 Praca na stoliku  
15 - Mocowanie podstawy  
18 Montaż na płaskiej powierzchni  
21 Montaż na ścianie  
23 Porządkowanie przewodów

## 24 PODŁĄCZANIE

- 24 Podłączanie Anteny  
25 Podłączanie Zasilacza  
25 Podłączanie Anteny Satelitarnej  
25 Połączenie Zegarka LED  
26 Połączenie HDMI  
27 Połączenie MHL  
27 Podłączanie Głośnika  
28 Konfiguracja Sieci  
28 - Podłączanie do sieci przewodowej  
29 Podłączanie Dźwięku  
29 - Optyczne połączenie cyfrowe audio  
29 Podłączanie do modułu CI  
30 Połączenie słuchawkowe  
30 Podłączanie urządzenia pamięci masowej USB  
31 Połączenie Euro Scart

## 32 PILOT ZDALNEGO STEROWANIA

## 35 KONSERWACJA

- 35 Czyszczenie telewizora  
35 - Ekran, ramka, obudowa i podstawa  
35 - Przewód zasilający

## 36 ROZWIĄZYWANIE PROBLEMÓW

## 37 DANE TECHNICZNE

## 46 KODY STEROWANIA PODCZERWIENIĄ

## 47 KONFIGURACJA ZEWNĘTRZNEGO URZĄDZENIA STERUJĄCEGO

- 47 Podłączanie za pomocą złącza RS-232C  
47 Rodzaj złącza:  
D-Sub, męskie, 9-stykowe  
48 Konfiguracja przewodu RS-232C  
49 Parametry komunikacji  
49 Wykaz poleceń  
50 Protokół transmisji/odbioru



### OSTRZEŻENIE

- Zignorowanie ostrzeżenia może spowodować wypadek, a w konsekwencji poważne obrażenia ciała lub śmierć.



### PRZESTROGA

- Zignorowanie tego typu uwag może spowodować obrażenia ciała lub uszkodzenie produktu.



### UWAGA

- Uwagi ułatwiają zrozumienie działania produktu i bezpieczne korzystanie z niego. Przed rozpoczęciem korzystania z produktu należy dokładnie zapoznać się z uwagami.

## LICENCJE

Dostępne licencje mogą się różnić w zależności od modelu. Więcej informacji o licencjach zamieszczono na stronie [www.lg.com](http://www.lg.com).



Wyprodukowano na licencji Dolby Laboratories. Dolby i symbol z podwójnym D są znakami towarowymi firmy Dolby Laboratories.



„Terminy HDMI, HDMI High Definition Multimedia Interface oraz logo HDMI są znakami towarowymi lub zarejestrowanymi znakami towarowymi HDMI Licensing, LLC w Stanach Zjednoczonych i innych krajach.”



O FORMACIE DIVX: DivX<sup>®</sup> jest formatem cyfrowego obrazu wideo stworzonym przez firmę DivX, LLC będącą podmiotem zależnym Rovi Corporation. To urządzenie posiada certyfikat DivX Certified<sup>®</sup>, który potwierdza, że zostało poddane rygorystycznym testom potwierdzającym obsługę odtwarzania materiałów wideo w formacie DivX. Więcej informacji oraz narzędzia do konwersji plików wideo na format DivX można znaleźć na stronie [www.divx.com](http://www.divx.com).

O USŁUDZE DIVX VOD (VIDEO-ON-DEMAND, wideo na żądanie): to urządzenie z certyfikatem DivX Certified<sup>®</sup> musi zostać zarejestrowane, aby można było na nim odtwarzać filmy kupione w ramach usługi DivX Video-on-Demand (VOD). W celu uzyskania kodu rejestracyjnego należy skorzystać z sekcji DivX VOD w menu ustawień urządzenia. Więcej informacji na temat procedury rejestracji można znaleźć na stronie [vod.divx.com](http://vod.divx.com).

„Certyfikowane urządzenie DivX<sup>®</sup> umożliwiające odtwarzanie plików wideo w formacie DivX<sup>®</sup> do rozdzielczości HD 1080p, w tym materiałów z kategorii premium”.

„DivX<sup>®</sup>, DivX Certified<sup>®</sup> oraz związane z nimi logotypy są znakami towarowymi Rovi Corporation lub jej podmiotów zależnych i są wykorzystywane jedynie na podstawie udzielonej licencji”.

„Powyższe rozwiązania są chronione jednym lub kilkoma spośród następujących amerykańskich patentów:  
7,295,673; 7,460,668; 7,515,710; 7,519,274”



Informacje na temat patentów DTS można znaleźć na stronie <http://patents.dts.com>. Wyprodukowano na podstawie licencji firmy DTS Licensing Limited. Nazwa i logo DTS oraz połączenie nazwy i logo DTS są zastrzeżonymi znakami towarowymi, natomiast DTS 2.0+Digital Out jest znakiem towarowym firmy DTS, Inc. © DTS, Inc. Wszelkie prawa zastrzeżone.

## INFORMACJA DOTYCZĄCA OPROGRAMOWANIA OPEN SOURCE

Zawarty w tym produkcie kod źródłowy podlegający licencjom GPL, LGPL, MPL i innym licencjom open source można pobrać ze strony internetowej <http://opensource.lge.com>.

Oprócz kodu źródłowego ze strony można pobrać warunki wszystkich wymienionych licencji, zastrzeżenia gwarancyjne i informacje o prawach autorskich.

Firma LG Electronics może udostępnić kod źródłowy na płycie CD-ROM za opłatą pokrywającą koszty takiej dystrybucji (w tym koszty nośników, transportu i obsługi) na wniosek przesłany na adres [opensource@lge.com](mailto:opensource@lge.com). Oferta jest ważna przez okres trzech (3) lat od daty zakupu produktu.

# INSTRUKCJE DOTYCZĄCE BEZPIECZEŃSTWA



Przed rozpoczęciem korzystania z produktu należy dokładnie zapoznać się z zasadami bezpieczeństwa.

## Oglądanie obrazów 3D (Tylko modele 3D)



### OSTRZEŻENIE

#### Warunki oglądania

- Czas oglądania
  - Podczas oglądania programów 3D należy co godzinę robić przerwy o długości 5-15 minut. Oglądanie programów 3D przez długi czas może powodować bóle głowy, zawroty głowy, zmęczenie lub nadwyrężenie oczu.

#### Osoby cierpiące na ataki epilepsji i przewlekłe chore

- Niektóre osoby mogą doznać ataku epilepsji lub innych nietypowych symptomów w wyniku wystawienia na miganie światła lub szczególne efekty wizualne 3D.
- Nie należy oglądać filmów 3D w przypadku: odczuwania nudności, cięży i/lub choroby przewlekłej, takiej jak epilepsja, choroby serca, nieprawidłowe ciśnienie krwi itp.
- Treści 3D nie są zalecane dla osób cierpiących na brak lub zaburzenia widzenia obuocznego. Istnieje ryzyko wystąpienia widzenia podwójnego lub dyskomfortu podczas oglądania.
- Osoby z zezem, chore na amblyopię („leniwe oko”) lub astygmatyzm mogą mieć trudności w postrzeganiu głębi i szybko odczuwać zmęczenie podczas oglądania podwójnych obrazów. W takim przypadku zalecamy częstsze przerwy niż u przeciętnej osoby dorosłej.
- Osoby, u których występują różnice pomiędzy wzrokiem prawego i lewego oka, powinny skorygować tę różnicę przed oglądaniem obrazów 3D.

#### Objawy, które mogą wymagać zaprzestania lub przerwania oglądania obrazów 3D

- Nie należy oglądać programów 3D w przypadku odczuwania zmęczenia spowodowanego brakiem snu, przepracowaniem lub spożyciem alkoholu.
- W przypadku wystąpienia poniższych objawów należy przestać oglądać obraz 3D i odpocząć do czasu ustąpienia objawów.
  - Jeśli objawy nie ustąpią, należy skonsultuj się z lekarzem. Objawy mogą obejmować bóle głowy, bóle oczu, zawroty głowy, nudności, kołatanie serca, rozmazanie widzenia, dyskomfort, podwójne widzenie, zmęczenie oczu lub ogólne zmęczenie.



## PRZESTROGA

### Warunki oglądania

- Odległość od telewizora
  - Podczas oglądania treści 3D należy zachować odległość od ekranu wynoszącą co najmniej dwukrotność długości przekątnej. W przypadku odczuwania dyskomfortu podczas oglądania treści 3D należy odsunąć się od telewizora.

### Wiek widzów

- Niemowlęta/dzieci
  - Niedozwolone jest oglądanie obrazu 3D przez dzieci do 6 roku życia.
  - Dzieci w wieku do 10 lat mogą wykazywać nadmierne reakcje i ekscytację, ponieważ ich zmysł wzroku dopiero się rozwija (np. mogą próbować dotykać obiektów 3D, lub wchodzić w ekran telewizora). Dlatego należy zwracać szczególną uwagę na dzieci oglądające treści 3D.
  - U dzieci występują większe różnice w widzeniu materiałów 3D dla obu oczu niż u osób dorosłych, ponieważ odległość między oczami u dzieci jest krótsza niż u dorosłych. Dlatego ich postrzeganie głębi będzie bardziej stereoskopowe niż u dorosłych oglądających ten sam obraz 3D.
- Młodzież
  - Młodzież poniżej 19 roku życia może wykazywać nadwrażliwość na stymulację przez światło w treściach 3D. Młodzież nie powinna oglądać treści 3D przez zbyt długi czas, zwłaszcza w stanie zmęczenia.
- Osoby starsze
  - Osoby starsze mogą dostrzegać efekt trójwymiarowości w mniejszym stopniu niż osoby młodsze. Nie należy siedzieć w mniejszej odległości od telewizora niż zalecana.

### Zalecenia dotyczące korzystania z okularów 3D

- Należy używać okularów 3D firmy LG. Niestosowanie się do tego zalecenia może uniemożliwić prawidłowe oglądanie obrazu 3D.
- Nie należy używać okularów 3D zamiast okularów tradycyjnych, przeciwsłonecznych lub ochronnych.
- Korzystanie ze zmodyfikowanych okularów 3D może powodować zmęczenie oczu lub zniekształcenie obrazu.
- Okularów 3D nie należy przechowywać w miejscach bardzo nagranych ani bardzo zimnych. Grozi to ich zniekształceniem.
- Okulary 3D są delikatne i łatwo je zarysować. Do czyszczenia ich soczewek należy używać czystej, miękkiej szmatki. Powierzchni soczewek okularów 3D nie wolno szorować ostrymi narzędziami ani czyścić/wycierać za pomocą środków chemicznych.

**UWAGA**

- Telewizor użytkownika może różnić się od pokazanego na ilustracji.
- Menu ekranowe telewizora użytkownika może się nieco różnić od przedstawionego w tej instrukcji.
- Dostępne menu i opcje mogą być różne w zależności od używanego źródła sygnału wejściowego i modelu produktu.
- W przyszłości funkcjonalność tego telewizora może zostać rozszerzona o nowe funkcje.
- Aby zmniejszyć zużycie energii, można włączyć tryb czuwania telewizora. Jeśli telewizor ma nie być używany przez dłuższy czas, należy go wyłączyć, aby zmniejszyć zużycie energii.
- Zużycie energii podczas korzystania z telewizora można znacząco ograniczyć, zmniejszając jasność obrazu. Spowoduje to obniżenie ogólnych kosztów eksploatacji urządzenia.

## PROCEDURA INSTALACJI

- 1 Otwórz opakowanie i sprawdź, czy w zestawie znajdują się wszystkie akcesoria.
  - 2 Przymocuj podstawę do telewizora. (Zależnie od modelu)
  - 3 Podłącz urządzenie zewnętrzne do telewizora.
  - 4 Upewnij się, że połączenie z siecią jest dostępne.  
Korzystanie z funkcji sieciowych telewizora jest możliwe dopiero po nawiązaniu połączenia z siecią.
- \* Po pierwszym uruchomieniu telewizora od jego dostarczenia z fabryki inicjalizacja urządzenia może potrwać kilka minut.

# MONTAŻ I PRZYGOTOWANIE DO PRACY

## Rozpakowywanie

Zalecamy sprawdzenie, czy opakowanie zawiera poniższe elementy. W przypadku braku jakiegokolwiek elementu należy skontaktować się ze sprzedawcą. Urządzenie i akcesoria pokazane na ilustracjach w tej instrukcji mogą się różnić wyglądem od zakupionych przez użytkownika.



### PRZESTROGA

- Aby zapewnić maksymalne bezpieczeństwo i długi czas eksploatacji urządzenia, nie należy podłączać do niego żadnych niezatwierdzonych akcesoriów.
- Jakikolwiek szkody i obrażenia ciała spowodowane stosowaniem niezatwierdzonych akcesoriów nie są objęte gwarancją.
- Niektóre modele mają cienką folię zespoloną z ekranem. Folię tej nie wolno usuwać.



### UWAGA

- Zawartość opakowania z produktem może być różna w zależności od modelu.
- W związku z unowocześnieniem funkcji dane techniczne produktu i treść instrukcji obsługi mogą ulec zmianie bez wcześniejszego powiadomienia.
- W celu zapewnienia wygody połączeń przewody HDMI i urządzenia USB powinny mieć końcówki o grubości mniejszej niż 10 mm i szerokości mniejszej niż 18 mm. Jeśli przewód lub karta pamięci USB nie pasują do portu USB w telewizorze, użyj przewodu przedłużającego, który obsługuje standard USB 2.0.

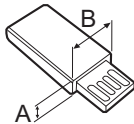
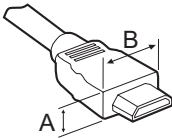

\*A  $\leq$  10 mm

\*B  $\leq$  18 mm

- Należy korzystać z certyfikowanego przewodu z logo HDMI.
- W przypadku używania niecertyfikowanego przewodu HDMI może wystąpić problem z wyświetlaniem obrazu lub błąd połączenia. (Zalecane typy przewodu HDMI)
  - Przewód High-Speed HDMI<sup>®/TM</sup>
  - Przewód High-Speed HDMI<sup>®/TM</sup> z obsługą sieci Ethernet

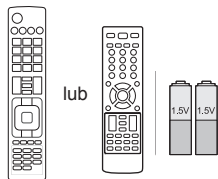

**Pilot zdalnego sterowania i baterie (AAA)**  
 (Tylko modele LW75\*\*, LY75\*\*, LY76\*\*, LY96\*\*)  
 (Patrz str. 32, 33, 34)

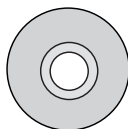

**Instrukcja obsługi**

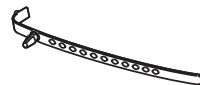

**Uchwyt do przewodów**  
 (Zależnie od modelu)  
 (Patrz str. 23)



**Elementy dystansowe uchwyty ściennego**  
 2Szt.  
 (Tylko modele 42LW75\*\*, 42LW76\*\*, 42LY75\*\*, 42LY76\*\*)  
 (Patrz str. 22)

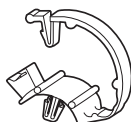

**Uchwyt przytrzymujący przewody**  
 2Szt.  
 (Tylko modele LY750\*, LY760\*, LY96\*\*)  
 (Patrz str. 23)

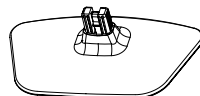

**Stopka podstawy**  
 (Tylko modele 22LW75\*\*)  
 (Patrz str. 15)



**Wkręty podstawy**  
 4Szt., M4 x L20  
 (Tylko modele 32LY750\*, 42/47/55LY751\*, 32LY760\*, 42/47/55LY761\*)  
 6Szt., M4 x L20  
 (Tylko modele 32/39LY751\*, 32/39LY761\*)  
 (Patrz str. 15, 16, 17)



**Wkręty podstawy**  
 4Szt., M4 x L14  
 (Tylko modele 39/42/47/55LY750\*, 42/47/55LY751\*, 39/42/47/55LY760\*, 42/47/55LY761\*, 42/47/55LY96\*\*)  
 (Patrz str. 15, 17)



**Wkręty podstawy**  
 4Szt., M4 x L12  
 (Tylko modele 60LY96\*\*)  
 (Patrz str. 15)

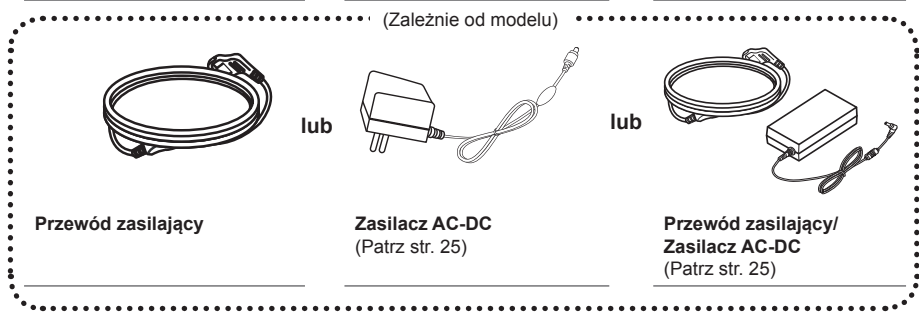

(Zależnie od modelu)



**Przewód zasilający**

lub

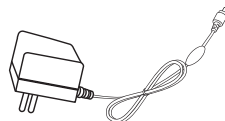

**Zasilacz AC-DC**  
 (Patrz str. 25)

lub



**Przewód zasilający/  
 Zasilacz AC-DC**  
 (Patrz str. 25)

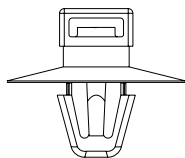

**Uchwyt do przewodów**

4Szt.

(Tylko modele 22/28LW75\*\*)

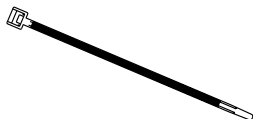
**Uchwyt przytrzymujący przewody**

2Szt.

(Tylko modele 22/28LW75\*\*)

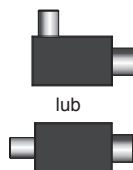
**Izolator**

(Zależnie od modelu)

(Patrz str. 10)

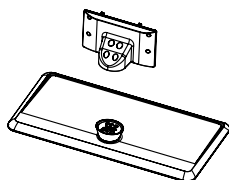
**Stopka podstawy/Nóżka podstawy**

(Tylko modele LY751\*, LY761\*)

(Patrz str. 16, 17)

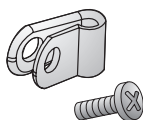
**Uchwyt przewodu zasilającego/śruba**

1Szt.

(Tylko modele 39/42/47/55LY751\*, 39/42/47/55LY761\*)

(Patrz str. 23)

**Śruby Torx Plus z łbem gwiazdowym**

2Szt.

(Tylko modele LY751\*, LY761\*)

(Patrz str. 16, 17)

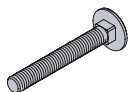
**Śruby do mocowania podstawy**

2Szt.

(Zależnie od modelu)

(Patrz str. 20)

**Podkładki do mocowania podstawy**

2Szt.

(Zależnie od modelu)

(Patrz str. 20)

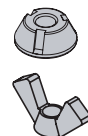
**Nakrętki do mocowania podstawy**

2Szt.

(Zależnie od modelu)

(Patrz str. 20)

**Gumki**

2Szt.

(Tylko modele LY751\*, LY761\*)

(Patrz str. 18)

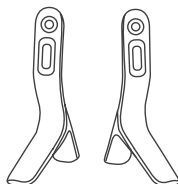
**Stopka podstawy**

(Tylko modele LY750\*, LY760\*, LY96\*\*)

(Patrz str. 15)

**UWAGA**

- Instrukcja podłączania izolatora anteny
  - Tego urządzenia należy używać podczas instalacji telewizora w miejscu, w którym napięcie telewizora różni się od napięcia uziemienia sygnału anteny.
    - » Jeżeli napięcie telewizora różni się od napięcia uziemienia sygnału anteny, styk anteny może się nagrzewać, co grozi wypadkiem.
  - Usunięcie napięcia sieci elektroenergetycznej z anteny telewizora pozwala zwiększyć bezpieczeństwo podczas oglądania telewizji. Zaleca się zamontowanie izolatora na ścianie. Jeśli nie można zamontować izolatora na ścianie, należy zamontować go na telewizorze. Należy unikać odłączania izolatora anteny po jego zamontowaniu.
  - Przed rozpoczęciem instalacji należy upewnić się, że antena telewizora jest podłączona.

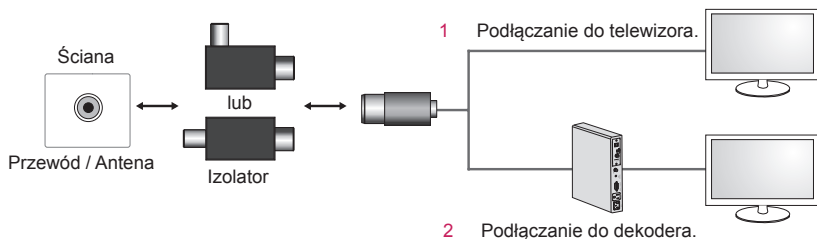

Podłącz jeden koniec izolatora do wtyczki przewodu telewizji kablowej/anteny, a drugi do telewizora lub dekodera.

„Urządzenia podłączone do uziemienia ochronnego instalacji budynku za pośrednictwem sieci elektrycznej lub innego urządzenia mającego połączenie z uziemieniem oraz podłączone do systemu kablowej dystrybucji sygnału za pomocą przewodu koncentrycznego mogą w pewnych okolicznościach stwarzać zagrożenie pożarowe. Dlatego urządzenie należy podłączyć do systemu kablowej dystrybucji sygnału za pomocą urządzenia zapewniającego izolację elektryczną poniżej określonego zakresu częstotliwości (izolatora galwanicznego, zobacz normę EN 60728-11).”

Podczas korzystania z izolatora antenowego może wystąpić niewielkie pogorszenie jakości sygnału.

## Elementy do nabycia osobno

Elementy nabywane osobno mogą bez powiadomienia ulec zmianie lub modyfikacji w celu poprawy jakości.

W celu nabycia tych akcesoriów należy skontaktować się z punktem zakupu urządzenia.

Wymienione urządzenia współpracują jedynie z niektórymi modelami.

<b>Urządzenie audio firmy LG</b>	<b>AN-MR300</b> Pilot zdalnego sterowania Magic	<b>AN-MR500</b> Pilot zdalnego sterowania Magic
<b>Zegar LED</b> LEC-003	<b>AG-F***</b> Kinowe okulary 3D	<b>WCR-800</b> Pilot ładowany bezprzewodowo
<b>WCP-800</b> Podstawa do ładowania bezprzewodowego		

<b>Kompatybilność</b>	LW75**	LW76**	LY75**	LY76**	LY96**
<b>Urządzenie audio firmy LG</b>	•	•	•	•	•
<b>AN-MR300</b> Pilot zdalnego sterowania Magic	•		•		
<b>AN-MR500</b> Pilot zdalnego sterowania Magic		•		•	•
<b>Zegar LED</b> LEC-003	• (Z wyjątkiem modelu 22/28LW75**)	•	•	•	
<b>AG-F***</b> Kinowe okulary 3D					•
<b>WCR-800</b> Pilot ładowany bezprzewodowo		•			
<b>WCP-800</b> Podstawa do ładowania bezprzewodowego		•			

Nazwa i wygląd modelu mogą ulec zmianie po zmianie funkcji produktu lub na skutek rozmaitych decyzji producenta.

## Złącza i przyciski sterujące

Typ A : 22/28LW75\*\*

Typ B : 32/39/42/47LW75\*\*, LW76\*\*,  
LY750\*, LY760\*

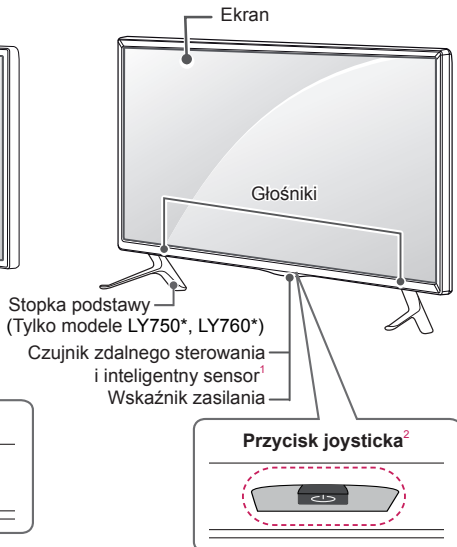
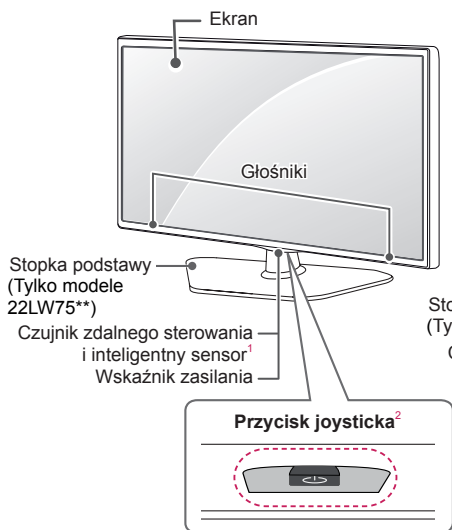

Typ C : LY751\*, LY761\*

Typ D : LY96\*\*

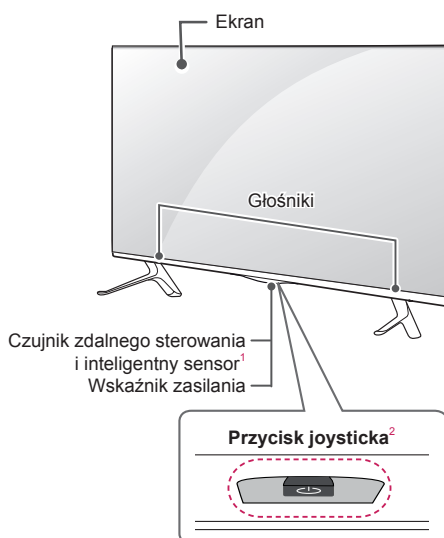

- 1 Inteligentny sensor – Dopasowuje parametry obrazu do warunków otoczenia.
- 2 Przycisk joysticka - Ten przycisk znajduje się poniżej ekranu telewizora.



**UWAGA**

- Wskaźnik zasilania można włączyć lub wyłączyć, wybierając pozycję **OPCJE** lub **Ogólne** w menu głównym.

## Korzystanie z przycisku joysticka

Naciskając przycisk joysticka lub przesuwając go w górę, w dół, w lewo lub w prawo, można sterować funkcjami telewizora.

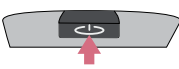
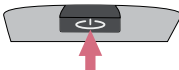
### Podstawowe funkcje

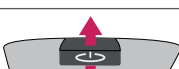
	Włączanie	Gdy telewizor jest wyłączony, naciśnij krótko przycisk joysticka jeden raz. Gdy telewizor jest wyłączony, naciśnij krótko przycisk joysticka jeden raz.
	Wyłączanie	Gdy telewizor jest włączony, naciśnij i przytrzymaj przez kilka sekund przycisk joysticka.
	Regulacja głośności	Aby dostosować poziom głośności, naciśnij przycisk joysticka i przesunij go w lewo lub w prawo.
	Przełączanie programów	Aby przewijać listę zaprogramowanych kanałów, naciśnij przycisk joysticka i przesunij go w górę lub w dół.

**UWAGA**





- Umieszczając palec na przycisku joysticka i przesuwając przycisk w górę, w dół, w lewo lub w prawo, należy uważać, aby nie nacisnąć przycisku. Jeśli przycisk zostanie naciśnięty przed przesunięciem, nie można będzie dostosować poziomu głośności i zapisanych programów.

### Dostosowywanie ustawień menu

(Tylko modele LW76\*\*, LY76\*\*, LY96\*\*)

Gdy telewizor jest włączony, naciśnij przycisk joysticka jeden raz.

Aby dostosować ustawienia menu (🔌, ✕, 📶), przesuwaj joystickiem w lewo lub w prawo.

		<b>TELEWIZOR WYŁ.</b>	Wyłączenie zasilania.
		<b>ZAMKNIJ</b>	Zamknięcie menu ekranowych i powrót do trybu oglądania telewizji.
		<b>WEJŚCIE</b>	Zmiana źródła sygnału wejściowego.

## Podnoszenie i przenoszenie telewizora

Przed podjęciem próby przeniesienia lub podniesienia telewizora należy przeczytać poniższe informacje. Pomogą one uniknąć jego porysowania lub uszkodzenia, a także zapewnić bezpieczny transport niezależnie od modelu i rozmiarów.



### PRZESTROGA

- Należy unikać dotykania ekranu, ponieważ może to doprowadzić do jego uszkodzenia.
- Zaleca się przenoszenie telewizora w oryginalnym kartonie lub opakowaniu.
- Przed uniesieniem lub przeniesieniem telewizora należy odłączyć przewód zasilający i wszystkie inne przewody.
- Telewizor należy trzymać ekranem zwróconym na zewnątrz, aby zapobiec uszkodzeniom.

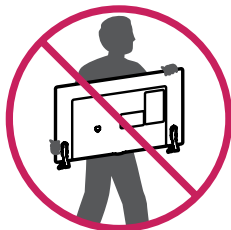

- Telewizor należy chwycić mocno u góry i u dołu ramy. Nie wolno go trzymać za część przezroczystą, głośnik ani kratkę głośnika.

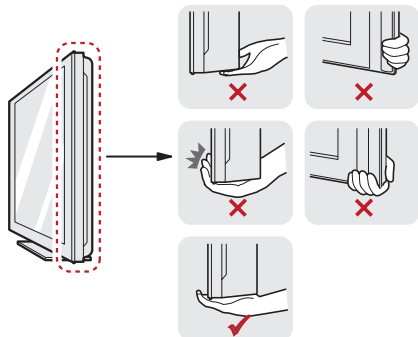

- Duży telewizor powinny przynieść przynajmniej 2 osoby.
- Niosąc telewizor, należy go trzymać w sposób pokazany na poniższej ilustracji.

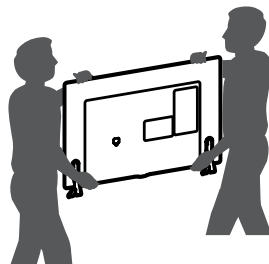

- Podczas transportu telewizora należy chronić go przed wstrząsami i nadmiernymi drganiami.
- Podczas transportu telewizora należy go trzymać w pozycji pionowej – nie wolno obracać go na bok ani pochylać w lewo lub w prawo.
- Nie należy używać nadmiernej siły wobec obudowy, ponieważ jej zginanie lub wyginanie może spowodować uszkodzenie ekranu.



### PRZESTROGA

- Podczas korzystania z telewizora należy uważać, aby nie uszkodzić wystającego przycisku joysticka. (Telewizor użytkownika może różnić się od pokazanego na ilustracji.)



## Praca na stoliku

Telewizor użytkownika może różnić się od pokazanego na ilustracji.

### Mocowanie podstawy

22LW75\*\*

1

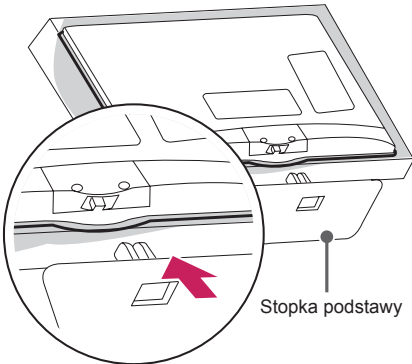

2

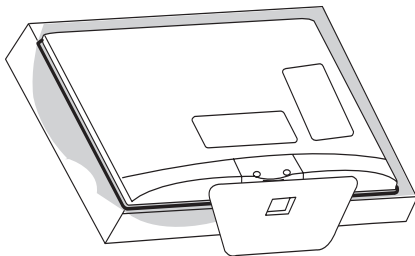

LY750\*, LY760\*, LY96\*\*

1

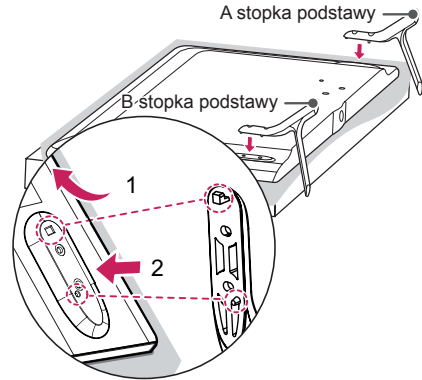

- 1 Przymocuj podstawę do telewizora, używając górnego otworu montażowego z tyłu telewizora.
- 2 Przymocuj podstawę do telewizora, używając dolnego łącznika z tyłu telewizora.

2

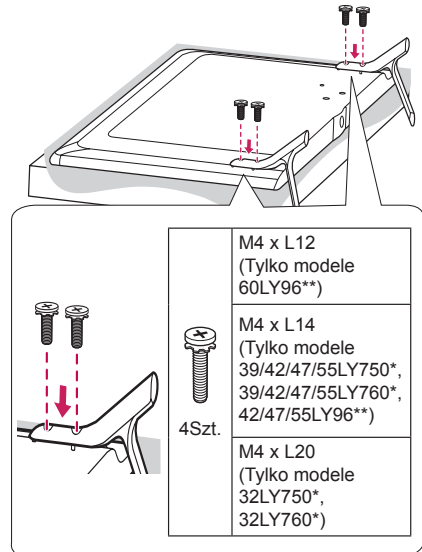

32/39LY751\*, 32/39LY761\*

1

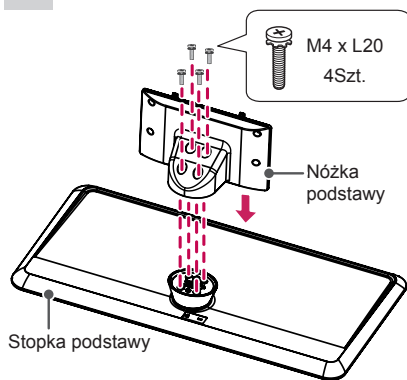

2

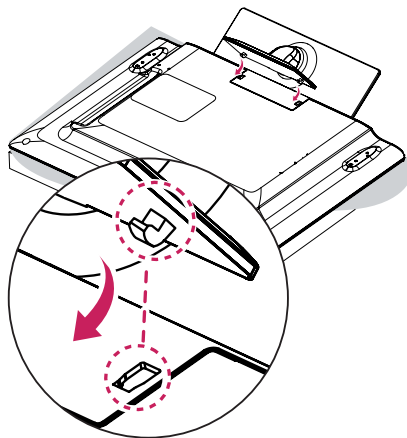

3

M4 x L20  
2Szt.

lub

Śruby Torx Plus z łbem gwiaździstym  
2Szt.

Dokręć dwie śruby Torx (w zestawie z telewizorem) za pomocą śrubokrętu Torx (nieodłączony do zestawu).

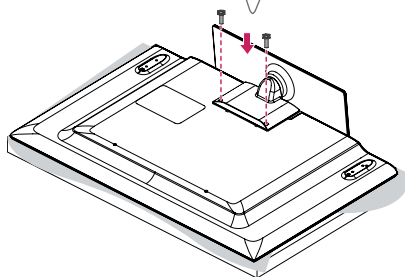
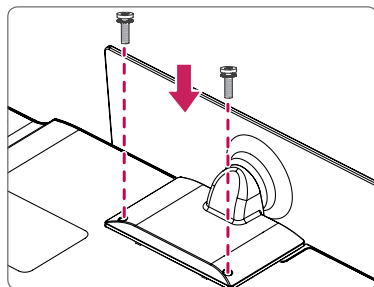



42/47/55LY751\*, 42/47/55LY761\*

1

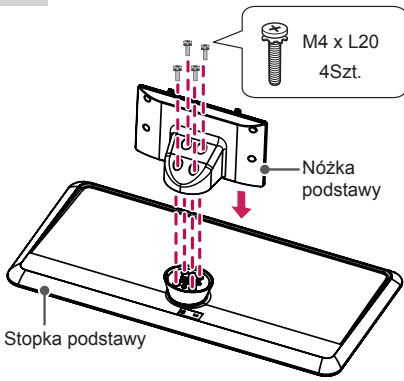

2

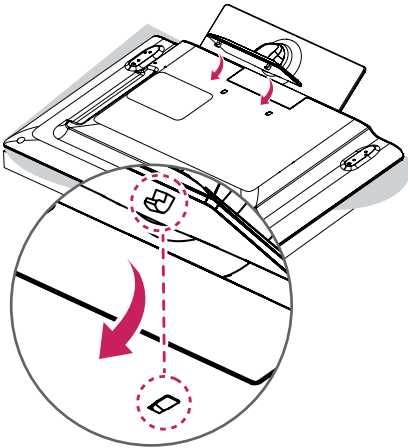

3

M4 x L14  
4EA

lub

M4 x L14  
2Szt.

Śruby Torx Plus z łbem gwiaździstym  
2Szt.

Dokręć dwie z tych czterech śrub oraz dwie śruby Torx (w zestawie z telewizorem), aby zamocować telewizor. Dokręć dwie śruby Torx za pomocą śrubokrętu Torx (nie dołączony do zestawu).

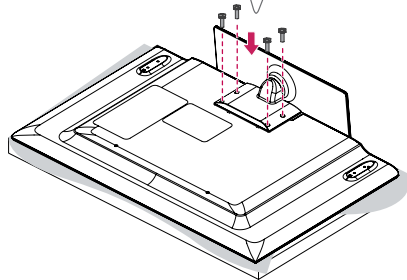
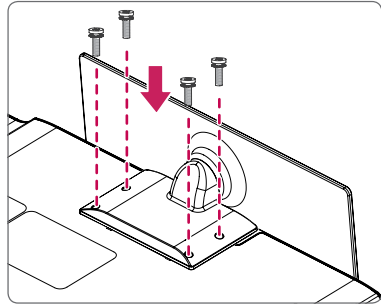

**PRZESTROGA**

- W trakcie przymocowywania podstawy do telewizora – telewizor powinien być położony ekranem w dół na miękkiej lub płaskiej powierzchni, aby zmniejszyć ryzyko jego zarysowania.
- Wkręty muszą być całkowicie dokręcone. (Jeśli nie będą dokręcone wystarczająco mocno, telewizor może przechylać się do przodu po zamontowaniu.) Nie należy dokręcać wkrętów zbyt mocno; mogą się wtedy zużyć i poluzować.

**UWAGA**

- Przed montażem telewizora na uchwycie ściennym należy zdemonstrować podstawę, wykonując instrukcje dotyczące jej montażu w odwrotnej kolejności.
- Gumka zabezpieczy otwór przed gromadzeniem się kurzu i zanieczyszczeń. W przypadku montażu przy użyciu uchwytu ściennego należy użyć gumki. (Tylko modele LY751\*, LY761\*)

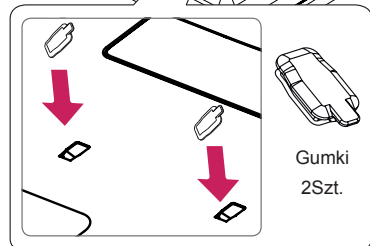
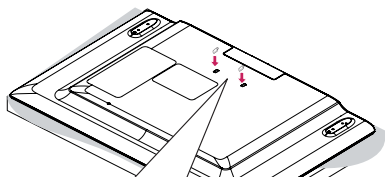
**Montaż na płaskiej powierzchni**

- 1 Podnieś telewizor i ustaw go na płaskiej powierzchni w pozycji pionowej.
  - Pozostaw co najmniej 10-centymetrowy odstęp od ściany w celu zapewnienia odpowiedniej wentylacji.

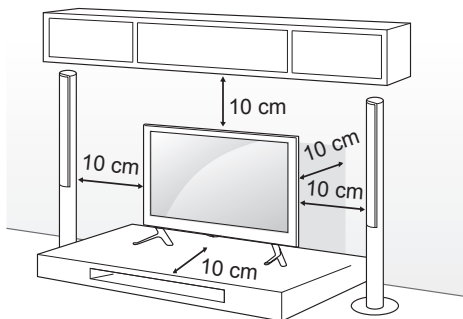

- 2 Podłącz przewód zasilający do gniazdka sieciowego.

**PRZESTROGA**

- Telewizora nie wolno umieszczać w pobliżu źródeł ciepła ani na nich, ponieważ grozi to pożarem lub uszkodzeniem telewizora.

**Korzystanie z systemu zabezpieczającego**

**Kensington**

(W niektórych modelach ta funkcja jest niedostępna.)

- Telewizor użytkownika może różnić się od pokazanego na ilustracji.

Złącze systemu zabezpieczającego Kensington znajduje się z tyłu obudowy telewizora. Więcej informacji na temat montażu zabezpieczenia i korzystania z niego można znaleźć w dołączonej do niego instrukcji obsługi albo na stronie <http://www.kensington.com>.

Za pomocą kabla systemu zabezpieczającego Kensington połącz telewizor ze stolikiem.

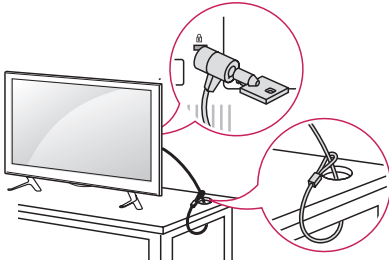

**Dostosowywanie kąta ustawienia telewizor**

(Tylko modele LY751\*, LY761\*)

W celu dostosowania kąta ustawienia telewizora należy obrócić go o maksymalnie 20 stopni w lewo lub w prawo.

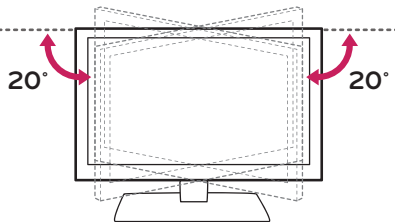

**PRZESTROGA**

- Podczas regulacji kąta ustawienia ekranu należy uważać na palce.
  - » Istnieje ryzyko przytrafnięcia palców. W przypadku zbyt dużego nachylenia produkt może przewrócić się, powodując uszkodzenie lub obrażenia ciała.

**Mocowanie telewizora do blatu**

(Zależnie od modelu)

Telewizor należy przymocować do blatu w taki sposób, aby nie było możliwe przesunięcie odbiornika do przodu lub do tyłu, co mogłoby skutkować obrażeniami ciała u osób znajdujących się w pobliżu lub uszkodzeniem odbiornika.

Typ A )

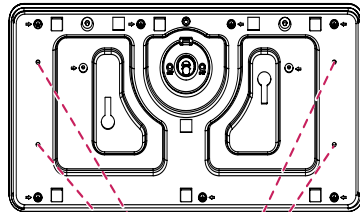

4 wkręty  
(Niedołączone do zestawu)

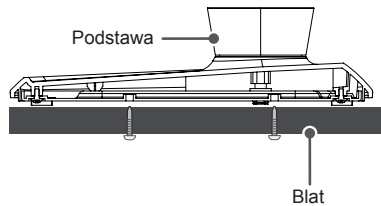

**UWAGA**

- Wkręt : M5 x dł. (\*dł. = grubość blatu + 8–10 mm)  
np. grubość blatu: 15 mm, wkręt : M5 x 25

Typ B )

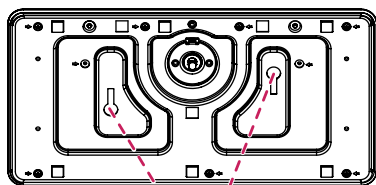

- 2 Śruby do mocowania podstawy,  
2 Podkładki do mocowania podstawy,  
2 Nakrętki do mocowania podstawy  
(W zestawie z produktem)

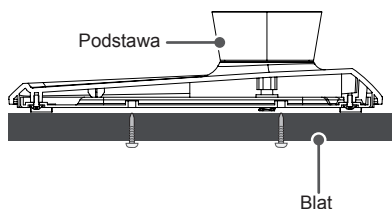

### Mocowanie telewizora do ściany

(W niektórych modelach ta funkcja jest niedostępna.)

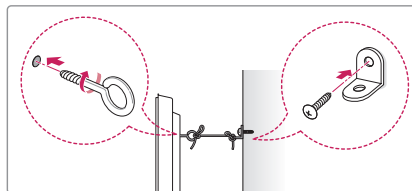
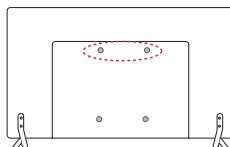

- 1 Włóż i dokręć śruby oczkowe lub uchwyty i śruby z tyłu telewizora.  
- Jeśli w miejscach, gdzie mają się znaleźć śruby oczkowe, są już wkręcone inne śruby, wykręć je.
- 2 Przymocuj uchwyty ścienny do ściany za pomocą śrub.  
Położenie uchwytów ściennych powinno odpowiadać pozycji śrub oczkowych wkręconych z tyłu telewizora.
- 3 Połącz śruby oczkowe z uchwytami ściennymi za pomocą napiętej, odpowiednio wytrzymałej linki. Linka powinna biec równoległe do podłogi.



### PRZESTROGA

- Należy dopilnować, aby telewizor był zamontowany w sposób bezpieczny dla dzieci, a w szczególności uniemożliwiający jego przewrócenie, bądź próby wspinania się na niego przez dziecko.



### UWAGA

- Do zamontowania telewizora należy użyć stolika lub półki wystarczająco dużych i mocnych, aby pomieścić urządzenie i wytrzymać jego ciężar.
- Śruby, uchwyty oraz linka nie są dołączone do telewizora. W sprawie zakupu dodatkowych akcesoriów prosimy skontaktować się z lokalnymi punktami sprzedaży.

## Montaż na ścianie

Uważnie przymocuj opcjonalny uchwyt ścienny do tyłu telewizora oraz do mocnej ściany prostopadłej do podłogi. Jeśli chcesz zawiesić telewizor na słabszych ścianach lub innych elementach, skonsultuj się z wykwalifikowanym technikiem.

Firma LG zaleca przeprowadzenie montażu urządzenia na ścianie przez wykwalifikowanego instalatora.

Zalecamy korzystanie z uchwytu ściennego firmy LG.

W przypadku korzystania z uchwytu ściennego producenta innego niż firma LG należy wybrać uchwyt zapewniający odpowiednie zamocowanie urządzenia do ściany z wystarczającą ilością miejsca umożliwiającą podłączenie urządzeń zewnętrznych.

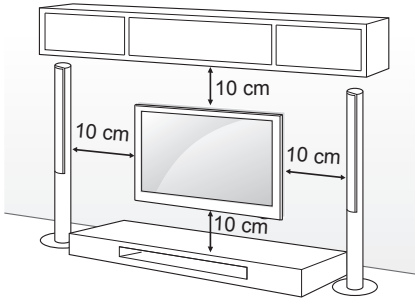

Wolno używać wyłącznie ściennego uchwytu montażowego i wkrętów spełniających wymagania standardu VESA. W tabeli poniżej podano standardowe wymiary zestawów do montażu ściennego.

### Elementy do nabycia osobno (Uchwyt ścienny)

Modele	32/39LY76** 32/39LY75** 32/39LW75** 32LW76**	42/47/55LY76** 42/47/55LY75** 42/47LW75** 42LW76**
VESA (A x B)	200 x 200	400 x 400
Typ wkrętu	M6	M6
Liczba wkrętów	4	4
Uchwyt ścienny	LSW240B MSW240	LSW440B MSW240
Modele	22LW75**	28LW75**
VESA (A x B)	75 x 75	100 x 100
Typ wkrętu	M4 X L10	M4 X L10
Liczba wkrętów	4	4
Uchwyt ścienny	LSW140B	LSW140B
Modele	42/47/55/60LY96**	
VESA (A x B)	400 x 400	
Typ wkrętu	M6	
Liczba wkrętów	4	
Uchwyt ścienny	LSW440B	

Uchwyt ścienny			
LSW140B	LSW240B	LSW440B	MSW240

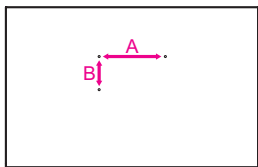



### PRZESTROGA

- Przed rozpoczęciem przenoszenia lub montażu telewizora należy odłączyć go od zasilania. Niezastosowanie się do tego zalecenia grozi porażeniem prądem.
- W przypadku montażu telewizora na suficie lub pochylonej ścianie może on spaść, powodując poważne obrażenia ciała u osób znajdujących się w pobliżu. Do montażu należy użyć uchwyty ściennego dopuszczonego przez firmę LG do użytku z danym modelem urządzenia. W razie potrzeby należy skonsultować się ze sprzedawcą lub technikiem.
- Nie wolno zbyt mocno dokręcać wkrętów, ponieważ może to doprowadzić do uszkodzenia telewizora, a w efekcie do utraty gwarancji.
- Należy użyć wyłącznie ściennego uchwyty montażowego i wkrętów spełniających wymagania standardu VESA. Szkody i obrażenia ciała spowodowane niewłaściwym użytkowaniem lub zastosowaniem nieodpowiednich akcesoriów nie są objęte gwarancją.
- Długość wkrętu od zewnętrznej powierzchni tylnej obudowy nie powinna przekraczać 8 mm. (Tylko modele 22/28LW75\*\*)

Podkładka do montażu ściennego

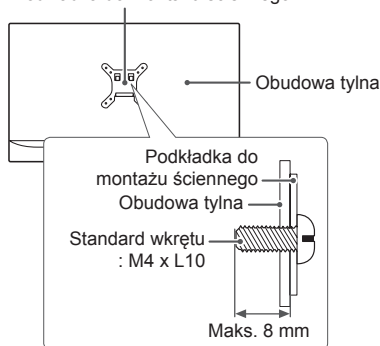

### UWAGA

- Należy używać wyłącznie wkrętów wymienionych w specyfikacji standardu VESA.
- W skład zestawu do montażu ściennego wchodzi instrukcja obsługi i niezbędne części.
- Uchwyt ścienny jest wyposażeniem dodatkowym. Dodatkowe akcesoria można nabyć u lokalnego sprzedawcy.
- Długość wkrętów może być różna w zależności od modelu uchwyty ściennego. Należy użyć wkrętów o odpowiedniej długości.
- Więcej informacji można znaleźć w instrukcji dołączonej do zestawu do montażu ściennego.
- Aby dostosować kąt nachylenia telewizora w pionie, montując telewizor na uchwycie ściennym, należy włożyć elementy dystansowe uchwyty ściennego do otworów montażowych w telewizorze. (Tylko modele 42LW75\*\*, 42LW76\*\*, 42LY75\*\*, 42LY76\*\*)

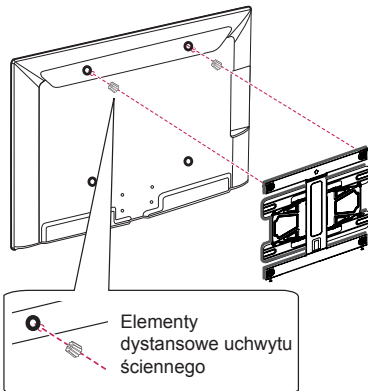

## Porządkowanie przewodów

Telewizor użytkownika może różnić się od pokazanego na ilustracji.

(Tylko modele 22LW75\*\*)

- 1 Zbierz przewody i zepnij je za pomocą uchwytu do przewodów.

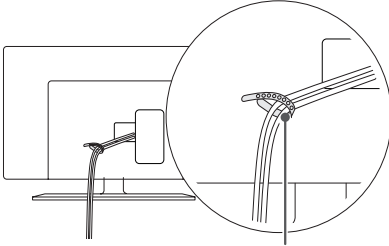

Uchwyt do przewodów

(Tylko modele 28/32/39/42/47LW75\*\*, LW76\*\*)

- 1 Zbierz przewody i zepnij je za pomocą uchwytu do przewodów.

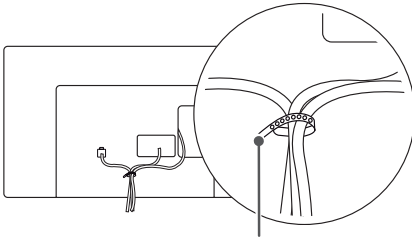

Uchwyt do przewodów

(Tylko modele LY750\*, LY760\*, LY96\*\*)

- 1 Zbierz przewody i zepnij je za pomocą uchwytu do przewodów.
- 2 Przymocuj uchwyt przytrzymujący przewody telewizora.

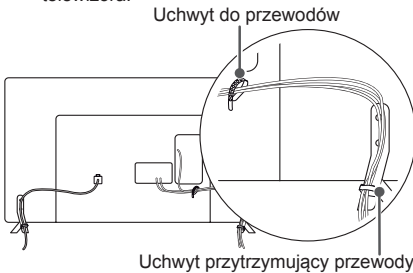

Uchwyt przytrzymujący przewody

(Tylko modele 32LY751\*, 32LY761\*)

- 1 Zbierz przewody i zepnij je za pomocą uchwytu do przewodów.

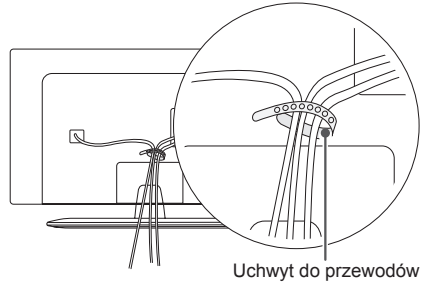

Uchwyt do przewodów

(Tylko modele 39/42/47/55LY751\*, 39/42/47/55LY761\*)

- 1 Zamontuj uchwyt przewodu zasilającego i przewód zasilający. Zapobiegnie to przypadkowemu odłączeniu przewodu zasilającego.
- 2 Zbierz przewody i zepnij je za pomocą uchwytu do przewodów.

Uchwyt przewodu zasilającego/  
śruba

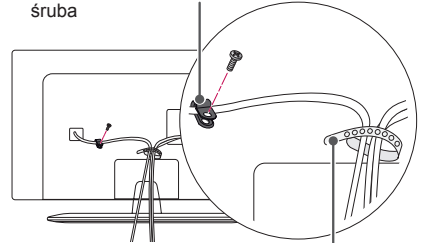

Uchwyt do przewodów



### PRZESTROGA

- Podczas przenoszenia telewizora nie trzymaj za uchwyt do przewodów ani uchwyt przewodu zasilającego. Uchwyty mogą pęknąć, a telewizor spaść, powodując obrażenia ciała u osób znajdujących się w pobliżu i uszkodzenie samego telewizora.

## PODŁĄCZANIE

Rozdział **PODŁĄCZANIE** zawiera przede wszystkim schematy oparte na modelach 42LY750\*.

Do telewizora można podłączać różne urządzenia. Funkcja przełączania trybów sygnału wejściowego pozwala wybrać konkretne urządzenie zewnętrzne, które będzie używane w danym momencie. Więcej informacji o podłączaniu urządzeń zewnętrznych można znaleźć w ich instrukcjach obsługi.

Telewizor współpracuje między innymi z następującymi urządzeniami zewnętrznymi: odbiorniki sygnału HD, odtwarzacze DVD, magnetowidy, systemy audio, urządzenia pamięci masowej USB, komputery, konsole do gier.

### ! UWAGA

- Sposób podłączania urządzenia zewnętrznego może się różnić w zależności od modelu.
- Urządzenia zewnętrzne można podłączać do dowolnego odpowiedniego gniazda w telewizorze.
- W przypadku nagrywania programu telewizyjnego na nagrywacze DVD lub magnetowidzie należy dopilnować, aby wejściowy przewód sygnału telewizyjnego podłączyć do telewizora za pośrednictwem tego urządzenia. Więcej informacji o nagrywaniu można znaleźć w instrukcji obsługi podłączonego urządzenia.
- Informacje na temat obsługi urządzenia zewnętrznego można znaleźć w jego instrukcji obsługi.
- Konsolę do gier należy podłączyć do telewizora za pomocą przewodu dołączonego do konsoli.
- W trybie PC mogą pojawiać się zakłócenia przy niektórych rozdzielczościach, pionowych wzorach lub ustawieniach kontrastu i jasności. Należy wówczas spróbować ustawić dla trybu PC inną rozdzielczość, zmienić częstotliwość odświeżania obrazu lub wyregulować w menu OBRAZ jasność i kontrast, aż obraz stanie się czysty.
- W trybie PC niektóre ustawienia rozdzielczości mogą nie działać poprawnie w zależności od karty graficznej.
- Rozpoznawane są tylko urządzenia typu pamięć masowa USB.

## Podłączanie Anteny

Telewizor należy podłączyć do ściennego gniazdka antenowego za pomocą przewodu antenowego RF (o oporności 75  $\Omega$ ).

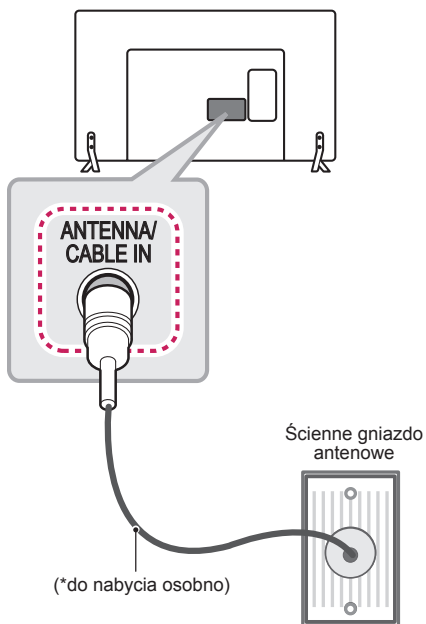

### ! UWAGA

- Aby korzystać z więcej niż dwóch odbiorników telewizyjnych, należy użyć rozdzielacza sygnału antenowego.
- Jeżeli jakość obrazu jest niska, należy zainstalować odpowiedni wzmacniacz sygnału w celu jej poprawienia.
- Jeżeli jakość obrazu jest niska podczas korzystania z anteny, spróbuj dostosować kierunek ustawienia anteny.
- Przewód antenowy i konwerter nie są dostarczane w zestawie.
- Obsługa dźwięku telewizji cyfrowej: MPEG, Dolby Digital, Dolby Digital Plus, HE-AAC



## Podłączenie Zasilacza

(Tylko modele 22/28LW75\*\*)

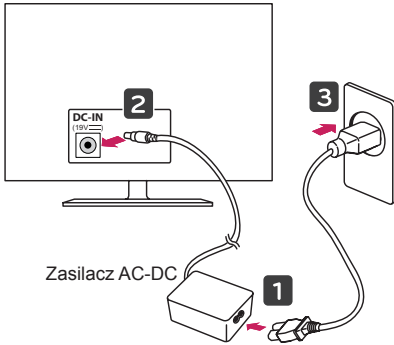

Zasilacz AC-DC

lub

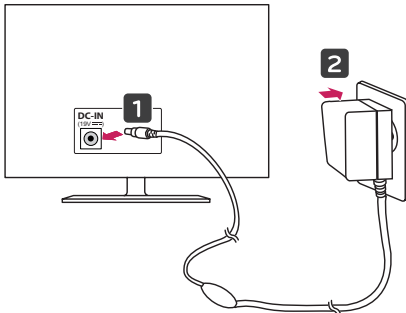

Zasilacz AC-DC



### PRZESTROGA

- Telewizor należy podłączyć do zasilacza DC przed włożeniem wtyczki do gniazdka elektrycznego.

## Podłączenie Anteny Satelitarnej

(Tylko modele z funkcją telewizji satelitarnej)

Połącz telewizor z anteną satelitarną, umieszczając przewód RF anteny satelitarnej (o oporności 75  $\Omega$ ) w gnieździe anteny satelitarnej telewizora.

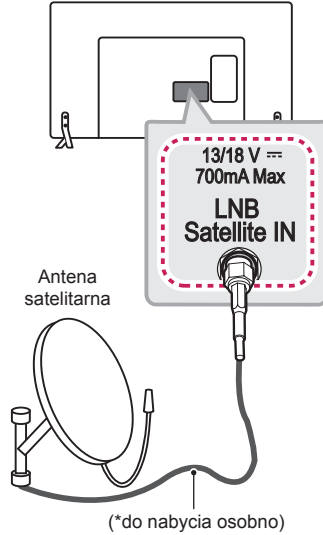

## Połączenie Zegarka LED

(Tylko modele 32/39/42/47LW75\*\*, LW76\*\*, LY75\*\*, LY76\*\*)

Ten telewizor umożliwia podłączenie zegara LED za pomocą portu **CLOCK**.

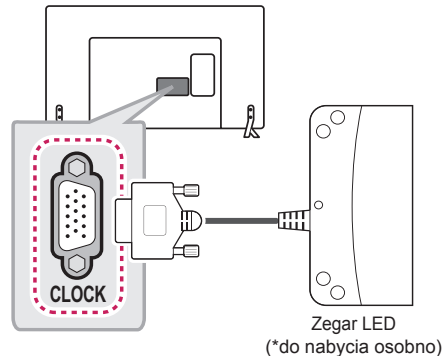

## Połączenie HDMI

To połączenie umożliwia przesłanie cyfrowych sygnałów audio i wideo z urządzenia zewnętrznego do telewizora. Urządzenie zewnętrzne i telewizor należy połączyć za pomocą przewodu HDMI w sposób pokazany na poniższej ilustracji. Wybierz port wejściowy HDMI, aby połączyć urządzenia. Nie ma znaczenia, jakiego portu użyjesz.

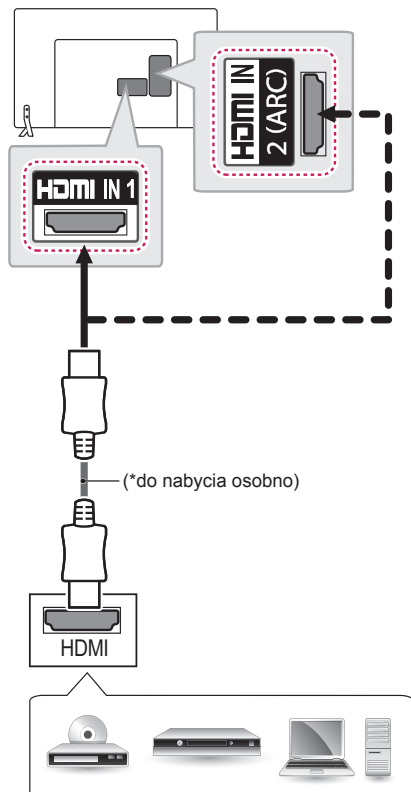

Odtwarzacz DVD / odtwarzacz Blu-ray /  
odbiornik kablowy HD / dekodery STB /  
komputer

### ARC (Audio Return Channel)

- Zewnętrzne urządzenie audio z obsługą funkcji SIMPLINK i ARC musi być podłączone przez port wejściowy **HDMI IN 1 (ARC)** lub **HDMI IN 2 (ARC)**.
- W przypadku podłączenia za pomocą przewodu High Speed HDMI zewnętrzne urządzenie audio z obsługą funkcji ARC wysyła optyczny sygnał SPDIF bez dodatkowego optycznego przewodu audio i obsługuje funkcję SIMPLINK.



### UWAGA

- W celu uzyskania jak najwyższej jakości obrazu zaleca się podłączenie telewizora do komputera za pomocą przewodu HDMI.
- Zalecamy korzystanie z najnowszej wersji przewodu High Speed HDMI™ z funkcją CEC (Customer Electronics Control).
- Przewody High Speed HDMI™ umożliwiają przesłanie sygnału o rozdzielczości 1080p i wyższej.
- Obsługiwane formaty dźwięku HDMI: Dolby Digital (32 KHz, 44.1 KHz, 48 KHz), PCM (32 KHz, 44.1 KHz, 48 KHz, 96 KHz, 192 KHz), Wsparcie dla DTS. (44.1 KHz, 48KHz - Tylko modele LW76\*\*, LY76\*\*, LY96\*\*), Brak obsługi DTS. (Tylko modele LW75\*\*, LY75\*\*)

## Połączenie MHL

(Tylko modele LW76\*\*, LY76\*\*, LY96\*\*)  
 Mobile High-definition Link (MHL) to interfejs przeznaczony do przesyłania cyfrowych sygnałów audiowizualnych z telefonów komórkowych do telewizorów.

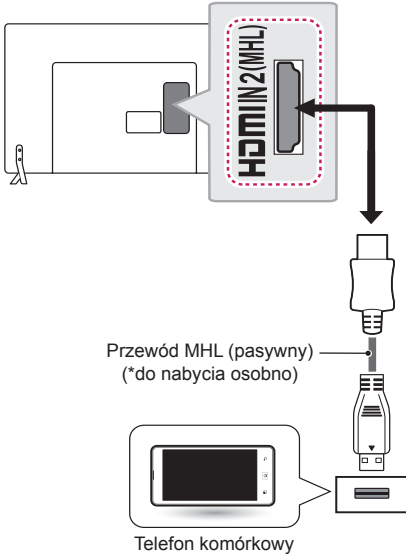

### ! UWAGA

- Podłącz telefon komórkowy do portu **HDMI IN 2 (MHL)** lub **HDMI IN 3 (MHL)**, aby wyświetlać zawartość ekranu telefonu na ekranie telewizora.
- Przewód MHL służy do połączenia telewizora z telefonem komórkowym.
- Jest to możliwe tylko w przypadku telefonów z obsługą interfejsu MHL.
- Niektórymi aplikacjami można sterować za pomocą pilota.
- Należy odłączyć przewód pasywny MHL od telewizora, gdy:
  - » funkcja MHL jest wyłączona
  - » urządzenie przenośne jest w pełni naładowane w trybie czuwania

## Podłączenie Głośnika

Podłącz zewnętrzny głośnik do gniazda **SPEAKER OUT** z tyłu odbiornika TV.

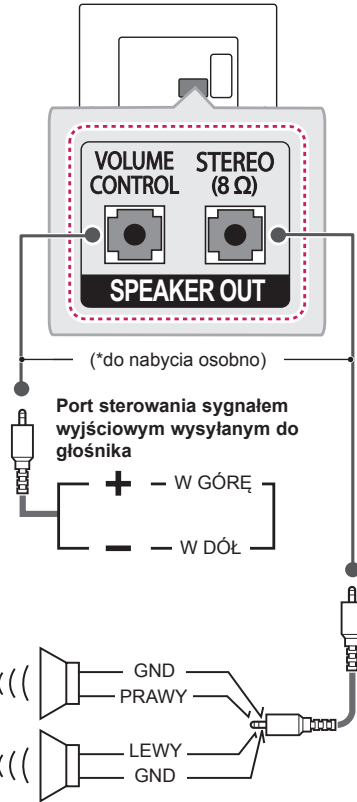

### Metoda sterowania głośnością używana w gnieździe

\* Parametry przewodów

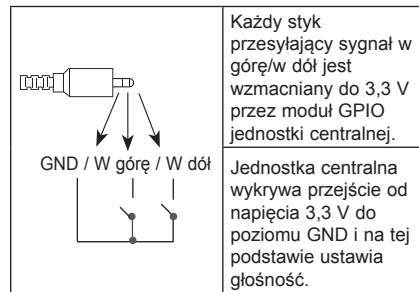

## Konfiguracja Sieci

### Podłączanie do sieci przewodowej

Ten odbiornik TV umożliwia podłączenie do serwera Pro:Centric za pomocą portu **LAN**.

Po wykonaniu fizycznego podłączenia odbiornik TV wymaga skonfigurowania komunikacji sieciowej.

Połącz port LAN modemu lub routera serwera Pro:Centric z portem **LAN** odbiornika TV.



#### PRZESTROGA

- Nie podłączaj do portu **LAN** kabla telefonicznego.
- Z uwagi na zróżnicowane warianty połączeń należy postępować zgodnie z zaleceniami określonymi przez usługodawcę internetowego lub telekomunikacyjnego.

(Tylko modele 22/28LW75\*\*)

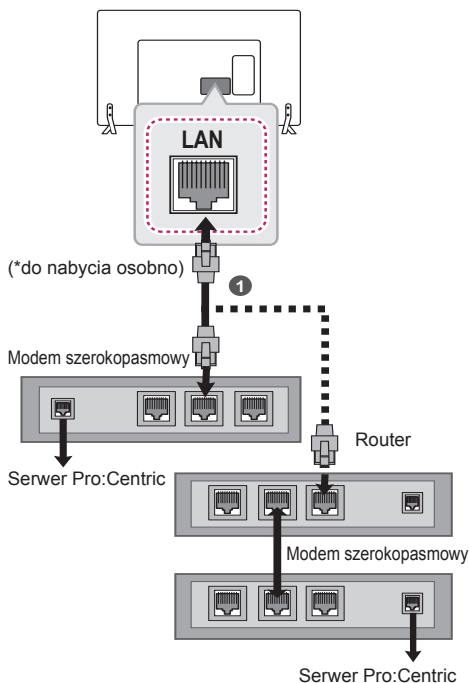

- 1 Połącz port LAN modemu lub routera z portem LAN odbiornika TV.

(Tylko modele 32/39/42/47LW75\*\*, LW76\*\*, LY75\*\*, LY76\*\*, LY96\*\*)

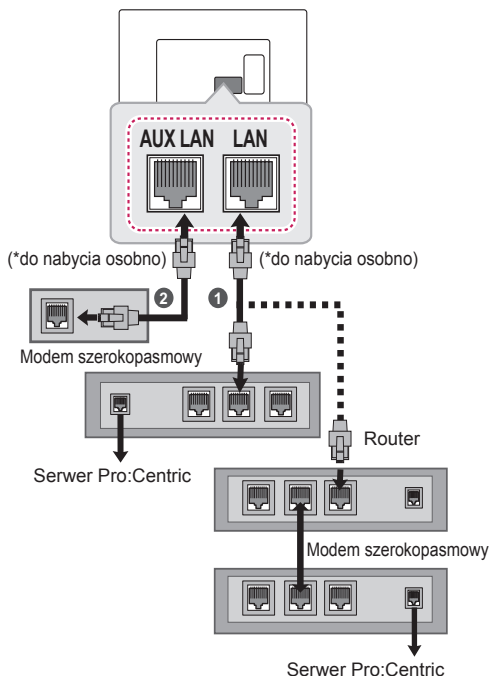

- 1 Połącz port LAN modemu lub routera z portem LAN odbiornika TV.
- 2 Połącz port LAN komputera z portem AUX LAN telewizora.

## Podłączenie Dźwięku

Można korzystać z dodatkowego zewnętrznego zestawu audio zamiast wbudowanych głośników.

### Optyczne połączenie cyfrowe audio

To połączenie umożliwia przesyłanie cyfrowego sygnału audio z telewizora do urządzenia zewnętrznego. Urządzenie zewnętrzne i telewizor należy połączyć za pomocą optycznego przewodu audio w sposób pokazany na poniższej ilustracji.

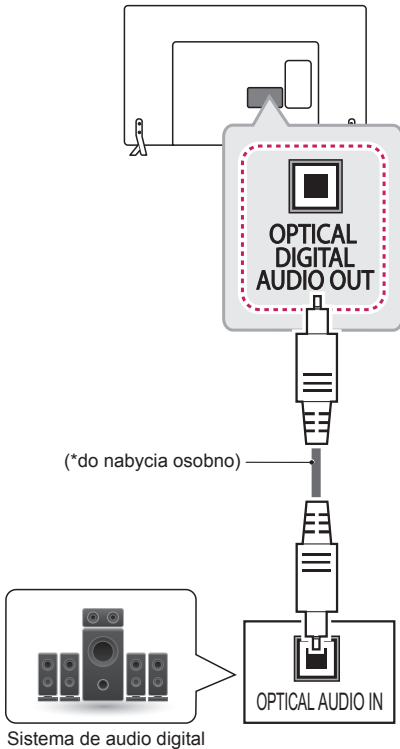

#### ! UWAGA

- Nie wolno zaglądać do środka optycznego portu wyjściowego. Patrzenie na wiązkę laserową może spowodować uszkodzenie wzroku.
- System audio z funkcją zabezpieczenia przed kopiowaniem plików audio (ACP) może blokować wyjściowy cyfrowy sygnał audio.

## Podłączenie do modułu CI

Umożliwia oglądanie programów kodowanych (płatnych) w trybie telewizji cyfrowej.

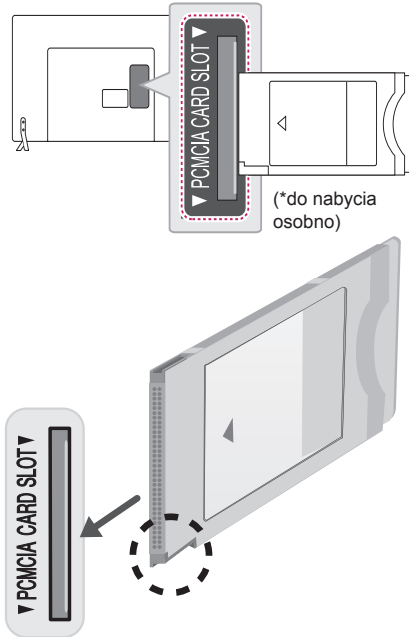

#### ! UWAGA

- Dopilnuj, aby moduł CI był prawidłowo umieszczony w gnieździe karty PCMCIA. Nieprawidłowe umieszczenie modułu może być przyczyną uszkodzenia telewizora i gniazda karty PCMCIA.

## Połączenie słuchawkowe

To połączenie umożliwia przesyłanie dźwiękowego sygnału z telewizora do urządzenia zewnętrznego. Urządzenie zewnętrzne i telewizor należy połączyć za pomocą przewodu audio w sposób pokazany na poniższej ilustracji.

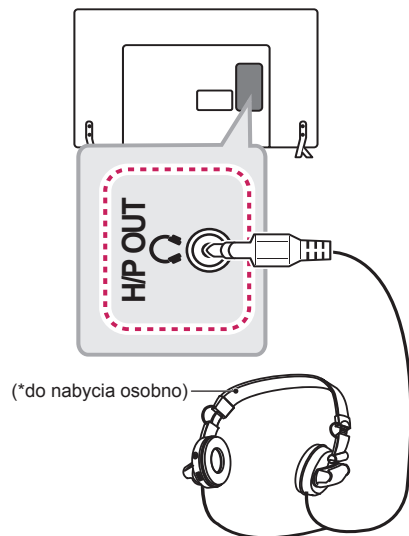

### UWAGA

- Po podłączeniu słuchawek pozycje menu AUDIO będą zablokowane.
- Jeśli ustawienie **TRYB AV** zostanie zmienione w czasie, gdy słuchawki będą podłączone, zmiana zostanie zastosowana do obrazu wideo, a nie do dźwięku.
- Po podłączeniu słuchawek optyczne cyfrowe wyjście audio nie jest dostępne.
- Impedancja słuchawek: 16  $\Omega$
- Maksymalna moc dźwięku dla wyjścia słuchawkowego:
  - » 9 mW do 15 mW (Tylko modele LW75\*\*, LY75\*\*)
  - » 0,627 mW do 1,334 mW (Tylko modele LW76\*\*, LY76\*\*, LY96\*\*)
- Rozmiar gniazda słuchawek: 0,35 cm

## Podłączanie urządzenia pamięci masowej USB

Do telewizora można podłączyć urządzenia pamięci masowej USB, takie jak pamięć flash USB, zewnętrzny dysk twardy lub czytnik kart pamięci, a następnie za pośrednictwem menu SmartShare korzystać z zapisanych w nich plików multimedialnych.

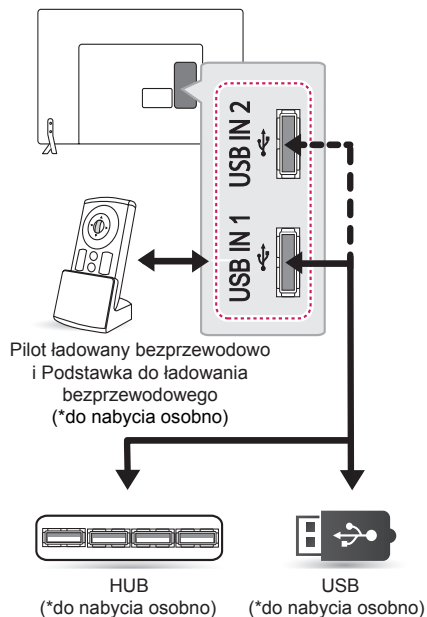

### UWAGA

- Niektóre koncentratory USB mogą nie być obsługiwane. Jeżeli urządzenie USB podłączone za pomocą koncentratora USB nie zostanie wykryte, podłącz je do portu USB telewizora.
- Aby naładować pilota ładowanego bezprzewodowo (WCR-800), należy korzystać z portu **USB IN 1**. (Tylko modele LW76\*\*)

## Połączenie Euro Scart

To połączenie umożliwia przesyłanie sygnałów audio i wideo z urządzenia zewnętrznego do telewizora. Urządzenie zewnętrzne i telewizor należy połączyć za pomocą przewodu Euro Scart w sposób pokazany na poniższej ilustracji.

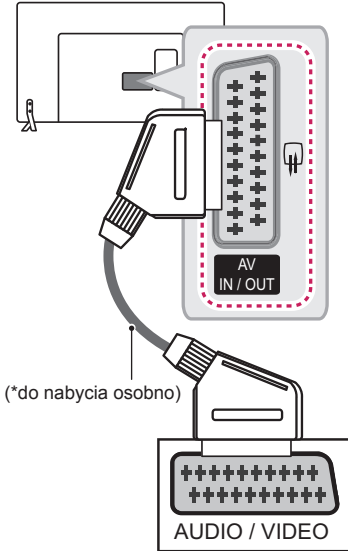

Typ sygnału wyjściowego	AV (Wyjście telewizyjne <sup>1</sup> )
Aktualny sygnał wejściowy	
Telewizja cyfrowa	Telewizja cyfrowa
Telewizja analogowa, AV	Telewizja analogowa
HDMI	

<sup>1</sup> Wyjście telewizyjne : Wysyłanie sygnału telewizji analogowej lub cyfrowej.



### UWAGA

- Używany przewód Euro Scart musi być ekranowany.
- Podczas oglądania telewizji cyfrowej w trybie 3D za pośrednictwem przewodu SCART może być wysłany wyłącznie sygnał wyjściowy 2D. (Tylko modele 3D)

## PILOT ZDALNEGO STEROWANIA

Opisy zamieszczone w tej instrukcji dotyczą przycisków dostępnych na pilocie zdalnego sterowania. Zaleca się uważne przeczytanie instrukcji i użytkowanie telewizora w prawidłowy sposób. W celu włożenia baterii należy otworzyć pokrywę komory baterii, włożyć baterie (1,5 V AAA) zgodnie z oznaczeniami ⊕ i ⊖ na etykiecie w komorze baterii, a następnie zamknąć pokrywę komory baterii. W celu wyjęcia baterii należy wykonać czynności takie, jak przy ich wkładaniu, ale w odwrotnej kolejności.

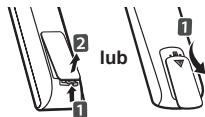

### PRZESTROGA

- Nie wolno mieszać starych baterii z nowymi, ponieważ może to doprowadzić do uszkodzenia pilota.

Upewnij się, iż pilot jest skierowany w stronę czujnika zdalnego sterowania w telewizorze.

(Tylko modele 22/28/32/42LW75\*\*, LY75\*\*)

	<p><b>⏻ (ZASILANIE)</b> Włączanie i wyłączanie telewizora.</p> <p><b>⏻ ENERGY SAVING</b> Dostosowanie jasności ekranu w celu zmniejszenia zużycia energii.</p> <p><b>⏻ AV MODE</b> Wybór trybu AV. (Zależnie od modelu)</p> <p><b>⏻ INPUT</b> Zmiana źródła sygnału wejściowego.</p> <p><b>TV/RAD</b> Wybór funkcji radia, telewizji analogowej lub cyfrowej.</p>
	<p><b>Przyciski numeryczne</b> Wprowadzanie cyfr.</p> <p><b>LIST</b> Dostęp do listy zapisanych programów.</p> <p><b>Q.VIEW</b> Powrót do poprzednio oglądanego programu.</p>
	<p><b>+/-</b> Regulacja poziomu głośności.</p> <p><b>FAV</b> Wyświetlenie listy ulubionych kanałów.</p> <p><b>RATIO</b> Zmiana proporcji obrazu.</p> <p><b>MUTE</b> Wyciszenie wszystkich dźwięków.</p> <p><b>^ P v</b> Przewijanie zapisanych programów lub kanałów.</p> <p><b>← PAGE →</b> Przejście do poprzedniego lub następnego ekranu.</p>
	<p><b>GUIDE</b> Wyświetlanie przewodnika po programach.</p> <p><b>PORTAL</b> Wyświetlanie i wyłączanie interaktywnego menu hotelowego.</p> <p><b>INFO</b> Wyświetlanie informacji o aktualnym programie i ustawieniach ekranu.</p> <p><b>Przyciski nawigacji (w górę/w dół/w lewo/w prawo)</b> Przewijanie pozycji menu i ustawień.</p> <p><b>OK</b> Wybór menu i ustawień oraz zatwierdzanie wyboru.</p> <p><b>SETTINGS</b> Przejście do głównych menu.</p> <p><b>↶ (WSTECZ)</b> Powrót do poprzedniego poziomu menu.</p> <p><b>EXIT</b> Zamknięcie menu ekranowych i powrót do trybu oglądania telewizji.</p>
	<p><b>Kolorowe przyciski</b> Dostęp do specjalnych funkcji w niektórych menu. (●: czerwony, ●●: zielony, ●●●: żółty, ●●●●: niebieski)</p> <p><b>Przyciski teletextu</b> Te przyciski służą do obsługi teletextu.</p> <p><b>SUBTITLE</b> Wyświetlanie napisów w trybie cyfrowym zgodnie z preferencjami.</p> <p><b>Przyciski sterowania</b> (■, ▶,   , ◀, ►) Sterowanie odtwarzaniem treści Premium, menu SmartShare lub urządzeniami zgodnymi ze standardem SIMPLINK (urządzenia USB, SIMPLINK).</p> <p><b>SIMPLINK</b> Funkcja HDMI-CEC umożliwia dostęp do urządzeń audio-wideo podłączonych za pomocą przewodu HDMI, otwieranie menu funkcji SIMPLINK.</p> <p><b>Q.MENU</b> Przejście do najczęściej wykorzystywanych funkcji.</p> <p><b>AD</b> Naciśnięcie przycisku AD powoduje włączenie funkcji opisu dźwiękiem.</p> <p><b>ALARM</b> Ustawianie funkcji alarmu. (Zależnie od modelu)</p>



(Tylko modele 39/47LW75\*\*)

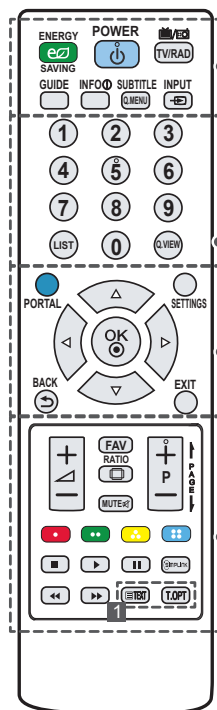

- EZ ENERGY SAVING** Dostosowanie jasności ekranu w celu zmniejszenia zużycia energii.
- (ZASILANIE)** Włączanie i wyłączenie telewizora.
- TV/RAD** Wybór funkcji radia, telewizji analogowej lub cyfrowej.
- GUIDE** Wyświetlanie przewodnika po programach.
- INFO** Wyświetlanie informacji o aktualnym programie i ustawieniach ekranu.
- SUBTITLE** Wyświetlanie napisów w trybie cyfrowym zgodnie z preferencjami.
- Q.MENU** Przejście do najczęściej wykorzystywanych funkcji.
- INPUT** Zmiana źródła sygnału wejściowego.
- Przyciski numeryczne** Wprowadzanie cyfr.
- LIST** Dostęp do listy zapisanych programów.
- Q.VIEW** Powrót do poprzednio oglądanego programu.
- PORTAL** Wyświetlanie i wyłączanie interaktywnego menu hotelowego.
- SETTINGS** Przejście do głównych menu.
- Przyciski nawigacji (w górę/w dół/w lewo/w prawo)** Przewijanie pozycji menu i ustawień.
- OK** Wybór menu i ustawień oraz zatwierdzanie wyboru.
- BACK** Powrót do poprzedniego poziomu menu.
- EXIT** Zamknięcie menu ekranowych i powrót do trybu oglądania telewizji.
- + / -** Regulacja poziomu głośności.
- FAV** Wyświetlenie listy ulubionych kanałów.
- RATIO** Zmiana proporcji obrazu.
- MUTE** Wyciszenie wszystkich dźwięków.
- + P -** Przewijanie zapisanych programów lub kanałów.
- PAGE** Przejście do poprzedniego lub następnego ekranu.
- Kolorowe przyciski** Dostęp do specjalnych funkcji w niektórych menu.  
(red): czerwony, (green): zielony, (yellow): żółty, (blue): niebieski)
- Przyciski sterowania** Sterowanie odtwarzaniem treści Premium, menu SmartShare lub urządzeniami zgodnymi ze standardem SIMPLINK (urządzenia USB, SIMPLINK).
- SIMPLINK** Funkcja HDMI-CEC umożliwia dostęp do urządzeń audio-wideo podłączonych za pomocą przewodu HDMI, otwieranie menu funkcji SIMPLINK.
- 1 Przyciski teletekstu** Te przyciski służą do obsługi teletekstu.

(Tylko modele LY76\*\*, LY96\*\*)

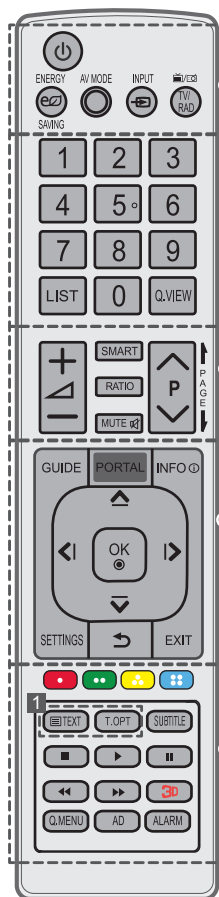

- ⏻ (ZASILANIE)** Włączanie i wyłączanie telewizora.
- ⏻ ENERGY SAVING** Dostosowanie jasności ekranu w celu zmniejszenia zużycia energii.
- AV MODE** Wybór trybu AV. (Zależnie od modelu)
- INPUT** Zmiana źródła sygnału wejściowego.
- TV/RAD** Wybór funkcji radia, telewizji analogowej lub cyfrowej.
- Przyciski numeryczne** Wprowadzanie cyfr.
- LIST** Dostęp do listy zapisanych programów.
- Q.VIEW** Powrót do poprzednio oglądanego programu.
- + / -** Regulacja poziomu głośności.
- SMART** Dostęp do menu Home funkcji.
- RATIO** Zmiana proporcji obrazu.
- MUTE** Wyciszenie wszystkich dźwięków.
- ^ P v** Przewijanie zapisanych programów lub kanałów.
- ← PAGE →** Przejście do poprzedniego lub następnego ekranu.
- GUIDE** Wyświetlanie przewodnika po programach.
- PORTAL** Wyświetlanie i wyłączanie interaktywnego menu hotelowego.
- INFO** Wyświetlanie informacji o aktualnym programie i ustawieniach ekranu.
- Przyciski nawigacji (w górę/w dół/w lewo/w prawo)** Przewijanie pozycji menu i ustawień.
- OK** Wybór menu i ustawień oraz zatwierdzanie wyboru.
- SETTINGS** Przejście do głównych menu.
- ↶ (WSTECZ)** Powrót do poprzedniego poziomu menu.
- EXIT** Zamknięcie menu ekranowych i powrót do trybu oglądania telewizji.
- Kolorowe przyciski** Dostęp do specjalnych funkcji w niektórych menu.  
 (●): czerwony, (●●): zielony, (●●): żółty, (●●): niebieski
- 1 Przyciski teletekstu** Te przyciski służą do obsługi teletekstu.
- SUBTITLE** Wyświetlanie napisów w trybie cyfrowym zgodnie z preferencjami Premium, menu SmartShare lub urządzeniami zgodnymi ze standardem SIMPLINK (urządzenia USB, SIMPLINK).
- 3D** Oglądanie obrazu w trybie 3D. (Zależnie od modelu)
- Q.MENU** Przejście do najczęściej wykorzystywanych funkcji.
- AD** Naciśnięcie przycisku AD powoduje włączenie funkcji opisu dźwiękiem.
- ALARM** Ustawianie funkcji alarmu. (Zależnie od modelu)

# KONSERWACJA

## Czyszczenie telewizora

Aby zapewnić najwyższą jakość pracy i dłuższy okres eksploatacji telewizora, należy go regularnie czyścić.



### PRZESTROGA

- Najpierw należy wyłączyć urządzenie oraz odłączyć przewód zasilający i pozostałe kable.
- Jeśli telewizor ma pozostawać nieużywany przez dłuższy czas, należy odłączyć przewód zasilający od gniazdka sieciowego. To pozwoli uniknąć ewentualnych uszkodzeń na skutek wyładowań elektrycznych i wahań napięcia w sieci.

## Ekran, ramka, obudowa i podstawa

- Aby usunąć kurz lub lekki brud z powierzchni, należy przetrzeć ją miękką, suchą, czystą szmatką.
- Aby usunąć mocniejsze zabrudzenia, najpierw należy przetrzeć powierzchnię miękką szmatką nawilżoną czystą wodą lub rozcieńczonym łagodnym detergentem. Następnie należy od razu wytrzeć powierzchnię suchą szmatką.



### PRZESTROGA

- Należy unikać dotykania ekranu, ponieważ może to doprowadzić do jego uszkodzenia.
- Nie wolno naciskać ani pocierać powierzchni ekranu, ani uderzać o nią paznokciami lub ostrymi przedmiotami, ponieważ może to spowodować jej zarysowanie i zniekształcenia obrazu.
- Do czyszczenia powierzchni nie wolno stosować żadnych środków chemicznych, ponieważ może to spowodować uszkodzenie produktu.
- Nie wolno rozpylać płynów na powierzchnię urządzenia. Jeśli woda dostanie się do jego wnętrza, może spowodować pożar, porażenie prądem lub nieprawidłowe działanie.

## Przewód zasilający

Kurz i brud gromadzące się na przewodzie zasilającym należy regularnie usuwać.

## ROZWIĄZYWANIE PROBLEMÓW

Wersję oprogramowania można zaktualizować w celu poprawy działania produktu. Do obowiązków klienta należy dopilnowanie zgodności urządzenia z oprogramowaniem firmy LGE. W razie potrzeby należy skonsultować się z firmą LGE i zgodnie z otrzymanymi wskazówkami wczytać nową wersję oprogramowania.

Problem	Rozwiązanie
Nie można sterować telewizorem przy użyciu pilota zdalnego sterowania.	<ul style="list-style-type: none"> <li>• Sprawdź czujnik zdalnego sterowania na urządzeniu i spróbuj ponownie.</li> <li>• Sprawdź, czy między urządzeniem a pilotem nie ma przeszkód blokujących przesyłanie sygnału.</li> <li>• Sprawdź, czy baterie są sprawne, i czy są poprawnie włożone (+ do +, - do -).</li> </ul>
Nie widać obrazu i nie słychać dźwięku.	<ul style="list-style-type: none"> <li>• Sprawdź, czy urządzenie jest włączone.</li> <li>• Sprawdź, czy przewód zasilający jest podłączony do gniazdka elektrycznego.</li> <li>• Sprawdź działanie gniazdka sieciowego, podłączając do niego inne urządzenia.</li> </ul>
Telewizor nieoczekiwanie się wyłącza.	<ul style="list-style-type: none"> <li>• Sprawdź ustawienia zasilania. Być może nastąpiła przerwa w zasilaniu.</li> <li>• W ustawieniach opcji <b>CZAS</b> lub <b>Timery</b> sprawdź, czy nie włączono funkcji <b>Automatyczne wyłączenie</b> (Zależnie od modelu) / <b>Drzemka</b> / <b>Wyłącz zasilanie timerem</b>.</li> </ul>
Podczas podłączania do komputera (HDMI) wyświetlany jest komunikat „No signal” (Brak sygnału) lub „Invalid Format” (Nieprawidłowy format).	<ul style="list-style-type: none"> <li>• Wyłącz i włącz telewizor za pomocą pilota.</li> <li>• Odłącz i ponownie podłącz przewód HDMI.</li> <li>• Ponownie uruchom komputer, gdy telewizor jest włączony.</li> </ul>

## DANE TECHNICZNE

W związku z unowocześnieniem funkcji dane techniczne produktu mogą ulec zmianie bez wcześniejszego powiadomienia.

MODELE		22LW75**	28LW75**	
		22LW750H-ZA	28LW750H-ZA	
Wymiary (dt. x wys. x szer.)	Z podstawą (mm)	506 x 354 x 140,6	-	
	Bez podstawy (mm)	506 x 311,7 x 55,8	638 x 389 x 56,8	
Waga	Z podstawą (kg)	3,2	-	
	Bez podstawy (kg)	3,0	4,3	
Zużycie energii		42 W	55 W	
Zasilanie		19 V --- 2,0 A	19 V --- 2,7 A	
Zasilacz AC-DC		Producent : Lien Chang Model : LCAP35 Producent : APD Model : DA-48F19	Producent : Lien Chang Model : LCAP39 Producent : APD Model : DA-65G19	
		Wejściowy: AC 100-240 V~ 50/60 Hz Wyjściowego: 19 V --- 2,53 A	Wejściowy: AC 100-240 V~ 50/60 Hz Wyjściowego: 19 V --- 3,42 A	
MODELE		32LW75**	39LW75**	42LW75**
		32LW750H-ZA	39LW750H-ZB	42LW750H-ZA
Wymiary (dt. x wys. x szer.)	Z podstawą (mm)	-	-	-
	Bez podstawy (mm)	732 x 437 x 55,5	885 x 524 x 55,5	961 x 567 x 55,5
Waga	Z podstawą (kg)	-	-	-
	Bez podstawy (kg)	6,0	8	9,2
Zasilanie		AC 100-240 V~ 50 / 60 Hz		
Zużycie energii		75 W	100 W	110 W
MODELE		47LW75**	32LW76**	42LW76**
		47LW750H-ZB	32LW760H-ZA	42LW760H-ZA
Wymiary (dt. x wys. x szer.)	Z podstawą (mm)	-	-	-
	Bez podstawy (mm)	1073 x 629 x 55,8	732 x 437 x 55,5	961 x 567 x 55,5
Waga	Z podstawą (kg)	-	-	-
	Bez podstawy (kg)	12,3	6,0	9,2
Zasilanie		AC 100-240 V~ 50 / 60 Hz		
Zużycie energii		120 W	75 W	110 W

MODELE		32LY750*	39LY750*	42LY750*
		32LY750H-ZA	39LY750H-ZA	42LY750H-ZA
Wymiary (dł. x wys. x szer.)	Z podstawą (mm)	732 x 481 x 207	885 x 567 x 218	961 x 612 x 218
	Bez podstawy (mm)	732 x 437 x 55,5	885 x 524 x 55,5	961 x 567 x 55,5
Waga	Z podstawą (kg)	6,2	8,3	9,5
	Bez podstawy (kg)	6,0	8	9,2
Zasilanie		AC 100-240 V~ 50 / 60 Hz		
Zużycie energii		75 W	100 W	110 W
MODELE		47LY750*	55LY750*	32LY751*
		47LY750H-ZA	55LY750H-ZA	32LY751H-ZA
Wymiary (dł. x wys. x szer.)	Z podstawą (mm)	1073 x 676 x 247	1243 x 772 x 247	732 x 482 x 282
	Bez podstawy (mm)	1073 x 629 x 55,8	1243 x 725 x 56,8	732 x 437 x 55,5
Waga	Z podstawą (kg)	12,7	17,7	8,9
	Bez podstawy (kg)	12,3	17,3	6,0
Zasilanie		AC 100-240 V~ 50 / 60 Hz		
Zużycie energii		120 W	140 W	75 W
MODELE		39LY751*	42LY751*	47LY751*
		39LY751H-ZA	42LY751H-ZA	47LY751H-ZA
Wymiary (dł. x wys. x szer.)	Z podstawą (mm)	885 x 572 x 282	961 x 617 x 325	1073 x 680 x 325
	Bez podstawy (mm)	885 x 524 x 55,5	961 x 567 x 55,5	1073 x 629 x 55,8
Waga	Z podstawą (kg)	10,9	12,6	15,7
	Bez podstawy (kg)	8	9,2	12,3
Zasilanie		AC 100-240 V~ 50 / 60 Hz		
Zużycie energii		100 W	110 W	120 W
MODELE		55LY751*	32LY760*	39LY760*
		55LY751H-ZA	32LY760H-ZA	39LY760H-ZA
Wymiary (dł. x wys. x szer.)	Z podstawą (mm)	1243 x 771 x 325	732 x 481 x 207	885 x 567 x 218
	Bez podstawy (mm)	1243 x 725 x 56,8	732 x 437 x 55,5	885 x 524 x 55,5
Waga	Z podstawą (kg)	20,7	6,2	8,3
	Bez podstawy (kg)	17,3	6,0	8
Zasilanie		AC 100-240 V~ 50 / 60 Hz		
Zużycie energii		140 W	75 W	100 W

MODELE		42LY760*	47LY760*	55LY760*
		42LY760H-ZA	47LY760H-ZA	55LY760H-ZA
Wymiary (dt. x wys. x szer.)	Z podstawą (mm)	961 x 612 x 218	1073 x 676 x 247	1243 x 772 x 247
	Bez podstawy (mm)	961 x 567 x 55,5	1073 x 629 x 55,8	1243 x 725 x 56,8
Waga	Z podstawą (kg)	9,5	12,7	17,7
	Bez podstawy (kg)	9,2	12,3	17,3
Zasilanie		AC 100-240 V~ 50 / 60 Hz		
Zużycie energii		110 W	120 W	140 W
MODELE		32LY761*	39LY761*	42LY761*
		32LY761H-ZA	39LY761H-ZA	42LY761H-ZA
Wymiary (dt. x wys. x szer.)	Z podstawą (mm)	732 x 482 x 282	885 x 572 x 282	961 x 617 x 325
	Bez podstawy (mm)	732 x 437 x 55,5	885 x 524 x 55,5	961 x 567 x 55,5
Waga	Z podstawą (kg)	8,9	10,9	12,6
	Bez podstawy (kg)	6,0	8	9,2
Zasilanie		AC 100-240 V~ 50 / 60 Hz		
Zużycie energii		75 W	100 W	110 W
MODELE		47LY761*	55LY761*	42LY96**
		47LY761H-ZA	55LY761H-ZA	42LY960H-ZA
Wymiary (dt. x wys. x szer.)	Z podstawą (mm)	1073 x 680 x 325	1243 x 771 x 325	949 x 611 x 218
	Bez podstawy (mm)	1073 x 629 x 55,8	1243 x 725 x 56,8	949 x 560 x 55,1
Waga	Z podstawą (kg)	15,7	20,7	10,3
	Bez podstawy (kg)	12,3	17,3	10
Zasilanie		AC 100-240 V~ 50 / 60 Hz		
Zużycie energii		120 W	140 W	95 W
MODELE		47LY96**	55LY96**	60LY96**
		47LY960H-ZA	55LY960H-ZA	60LY960H-ZA
Wymiary (dt. x wys. x szer.)	Z podstawą (mm)	1061 x 677 x 247	1231 x 772 x 247	1338,4 x 837 x 273,5
	Bez podstawy (mm)	1061 x 623 x 55,1	1231 x 718 x 55,1	1338,4 x 778,8 x 58,1
Waga	Z podstawą (kg)	13,2	18,9	21,8
	Bez podstawy (kg)	12,8	18,5	21,3
Zasilanie		AC 100-240 V~ 50 / 60 Hz		
Zużycie energii		100 W	130 W	140 W

Wymiary modułu CI (dł. x wys. x szer.)		100,0 mm x 55,0 mm x 5,0 mm
Środowisko	Temperatura robocza	Od 0 °C do 40 °C
	Wilgotność robocza	Poniżej 80 %
	Temperatura w miejscu przechowywania	Od -20 °C do 60 °C
	Wilgotność w miejscu przechowywania	Poniżej 85 %

	Satelitarna telewizja cyfrowa <sup>1</sup>	Telewizja cyfrowa	Telewizja analogowa
System telewizji	DVB-T/T2 DVB-C DVB-S/S2	DVB-T DVB-C	PAL/SECAM B/G/D/K, PAL I/I', SECAM L/L'
Zakres odbieranych programów	VHF, UHF C-Band, Ku-Band	VHF, UHF	VHF: E2 do E12, UHF : E21 do E69, CATV: S1 do S20, HYPER: S21 do S47
Maksymalna liczba zapisanych programów	DVB-S/S2 : 6000 DVB-T/T2/C & Telewizja analogowa : 1500		
Impedancja anteny zewnętrznej	75 Ω		

<sup>1</sup> Satelitarnej i DVB-T2 obsługuje modele.



(Tylko modele LW75\*\*, LY75\*\*)

Dane techniczne bezprzewodowego modułu LAN (TWFM-B006D)	
Standardowy	IEEE802.11a/b/g/n
Zakres częstotliwości	2400–2483,5 MHz 5150–5250 MHz 5725–5850 MHz (Poza terytorium Unii Europejskiej)
Moc wyjściowa (maks.)	802.11a: 11 dBm 802.11b: 14 dBm 802.11g: 10,5 dBm 802.11n. 2.4 GHz: 11 dBm 802.11n. 5 GHz: 12,5 dBm
<ul style="list-style-type: none"> <li>Z uwagi na różne kanały pasma wykorzystywane w poszczególnych krajach użytkownik nie ma możliwości zmiany ani regulacji częstotliwości pracy, a produkt został skonfigurowany zgodnie z tabelą częstotliwości dla danego regionu.</li> <li>Podczas montażu lub użytkowania urządzenia nie należy zbliżać się do niego na odległość mniejszą niż 20 cm. Stwierdzenie to stanowi ogólną uwagę, którą należy uwzględnić w zależności od warunków pracy.</li> </ul>	
	

(Tylko modele LW76\*\*, LY76\*\*, LY96\*\*)

Specyfikacja urządzeń bezprzewodowych (LGSBW41)			
Karta sieciowa wi-fi		Bluetooth	
Standardowy	IEEE 802.11a/b/g/n	Standardowy	Bluetooth. wersja 3,0
Zakres częstotliwości	2400–2483,5 MHz 5150–5250 MHz 5725–5850 MHz (Poza terytorium Unii Europejskiej)	Zakres częstotliwości	2400–2483,5 MHz
Moc wyjściowa (maks.)	802.11a: 13 dBm 802.11b: 15 dBm 802.11g: 14 dBm 802.11n - 2.4GHz: 16 dBm 802.11n - 5GHz: 16 dBm	Moc wyjściowa (maks.)	10 dBm lub mniejsza
<ul style="list-style-type: none"> <li>Z uwagi na różne kanały pasma wykorzystywane w poszczególnych krajach użytkownik nie ma możliwości zmiany ani regulacji częstotliwości pracy, a produkt został skonfigurowany zgodnie z tabelą częstotliwości dla danego regionu.</li> <li>Podczas montażu lub użytkowania urządzenia nie należy zbliżać się do niego na odległość mniejszą niż 20 cm. Stwierdzenie to stanowi ogólną uwagę, którą należy uwzględnić w zależności od warunków pracy.</li> </ul>			
			

**Obsługa trybów HDMI-DTV**

Rozdzielczość	Częstotliwość pozioma (kHz)	Częstotliwość pionowa (Hz)
720 x 480	31,469 31,5	59,94 60
720 x 576	31,25 15,625	50 50
1280 x 720	37,500 44,96 45	50 59,94 60
1920 x 1080	33,72 33,75 28,125 26,97 27 28,125 33,716 33,75 56,250 67,43 67,5	59,94 60 50,00 23,97 24 25 29,976 30,00 50 59,94 60

**Obsługa trybów HDMI-PC**

- Brak obsługi audio PC.

Rozdzielczość	Częstotliwość pozioma (kHz)	Częstotliwość pionowa (Hz)
640 x 350	31,468	70,09
720 x 400	31,469	70,08
640 x 480	31,469	59,94
800 x 600	37,879	60,31
1024 x 768	48,363	60,00
1152 x 864	54,348	60,053
1280 x 1024	63,981	60,020
1360 x 768	47,712	60,015
1920 x 1080	67,5	60,00

**Obsługa trybu 3D (Tylko modele 3D)**

- Filmy w poniższych formatach są automatycznie wyświetlane w trybie 3D. Sposób nadawania cyfrowego sygnału 3D może być różny. Jeśli odtwarzanie filmu nie rozpocznie się automatycznie w trybie 3D, należy ręcznie zmienić ustawienia, aby oglądać obraz w trybie 3D. W modelach obsługujących połączenia Miracast / Intel® WiDi można ustawić tryb 3D.









Automatyczna obsługa trybu 3D				
Źródło sygnału	Sygnal	Częstotliwość pozioma (kHz)	Częstotliwość pionowa (Hz)	Obsługiwany format obrazu 3D
HDMI	480p	31,469 / 31,5	59,94 / 60	Góra – dół, Prawo – lewo (połowa), Prawo – lewo (pełny ekran)
		62,938 / 63		Pakowanie klatek, Alternatywne linie
	576p	31,25	50	Góra – dół, Prawo – lewo (połowa), Prawo – lewo (pełny ekran)
		62,5		Pakowanie klatek, Alternatywne linie
	720p	37,50	50	Góra – dół, Prawo – lewo (połowa), Prawo – lewo (pełny ekran)
		44,96 / 45	59,94 / 60	
		75	50	Pakowanie klatek, Alternatywne linie
	89,91 / 90	59,94 / 60	59,94 / 60	Góra – dół, Prawo – lewo (połowa), Prawo – lewo (pełny ekran)
		28,125	50	
		33,72 / 33,75	59,94 / 60	
	1080i	56,25	50	Góra – dół, Prawo – lewo (połowa), Prawo – lewo (pełny ekran)
		67,432 / 67,5	59,94 / 60	
		67,432 / 67,5	59,94 / 60	
	1080p	26,97 / 27	23,97 / 24	Góra – dół, Prawo – lewo (połowa), Prawo – lewo (pełny ekran)
		28,125	25	
		33,716 / 33,75	29,976 / 30	
		43,94 / 54	23,97 / 24	Pakowanie klatek, Alternatywne linie
		56,25	25	
		67,432 / 67,5	29,976 / 30	
		56,25	50	Góra – dół, Prawo – lewo (połowa)
67,432 / 67,5	59,94 / 60			
Sygnal			Obsługiwany format obrazu 3D	
DTV	Kompatybilność klatkowa		Prawo – lewo (połowa), Góra – dół	

Ręczna obsługa trybu 3D				
Źródło sygnału	Sygnał			Obsługiwany format obrazu 3D
	Rozdzielczość	Częstotliwość pozioma (kHz)	Częstotliwość pionowa (Hz)	
DTV	HD / SD	-	-	2D na 3D, Prawo – lewo (połowa), Góra – dół
ATV (CVBS/ SCART)	SD	-	-	
HDMI-PC	1024 x 768p	48,36	60	
	1360 x 768p	47,71		
	1920 x 1080p	67,5	60	2D na 3D, Prawo – lewo (połowa), Góra – dół, Szachownica, Sekwencja pojedynczych klatek, Przeplatanie rzędów, Przeplatanie kolumn
	Inne	-	-	2D na 3D, Prawo – lewo (połowa), Góra – dół
HDMI-DTV	480P	31,5	60	2D na 3D, Prawo – lewo (połowa), Góra – dół, Szachownica, Klatka po klatce, Przeplatanie rzędów, Przeplatanie kolumn
	576P	31,25	50	
	720p	37,5	50	
		45	60	
	1080i	28,125	50	2D na 3D, Prawo – lewo (połowa), Góra – dół
		33,75	60	
	1080p	27	24	2D na 3D, Prawo – lewo (połowa), Góra – dół, Szachownica, Przeplatanie rzędów, Przeplatanie kolumn
		28,12	25	
		33,75	30	
		56,25	50	2D na 3D, Prawo – lewo (połowa), Góra – dół, Szachownica, Klatka po klatce, Przeplatanie rzędów, Przeplatanie kolumn
67,5	60			
USB (filmy)	Poniżej 704 x 480	-	-	2D na 3D
	Powyżej 704 x 480 z przeplotem poniżej 1080p	-	-	2D na 3D, Prawo – lewo (połowa), Góra – dół
	Powyżej 704 x 480 w trybie progresywnym poniżej 1080p	-	50 / 60	2D na 3D, Prawo – lewo (połowa), Góra – dół, Szachownica, Przeplatanie rzędów, Przeplatanie kolumn, Klatka po klatce
	Powyżej 704 x 480 w trybie progresywnym poniżej 1080p	-	Inne	2D na 3D, Prawo – lewo (połowa), Góra – dół, Szachownica, Przeplatanie rzędów, Przeplatanie kolumn

Ręczna obsługa trybu 3D				
Źródło sygnału	Sygnał			Obsługiwany format obrazu 3D
	Rozdzielczość	Częstotliwość pozioma (kHz)	Częstotliwość pionowa (Hz)	
USB (zdjęcia)	Poniżej 320 x 240	-	-	2D na 3D
	Powyżej 320 x 240	-	-	2D na 3D, Prawo – lewo (połowa), Góra – dół
Miracast / Intel® WiDi	1024 x 768p	-	30 / 60	2D na 3D, Prawo – lewo (połowa), Góra – dół
	1280 x 768p	-	30 / 60	
	1920 x 1080p	-	30 / 60	
	Inne	-	-	2D na 3D

## KODY STEROWANIA PODCZERWIENIĄ

- W niektórych modelach ta funkcja jest niedostępna.

Kod (szesnastkowy)	Funkcja	Uwaga	Kod (szesnastkowy)	Funkcja	Uwaga
08	 (ZASILANIE)	Przycisk pilota zdalnego sterowania (włączanie/wyłączanie zasilania)	44	OK	Przycisk pilota zdalnego sterowania
95	ENERGY SAVING	Przycisk pilota zdalnego sterowania	43	SETTINGS	Przycisk pilota zdalnego sterowania
30	AV MODE	Przycisk pilota zdalnego sterowania	28		Przycisk pilota zdalnego sterowania
0B	INPUT	Przycisk pilota zdalnego sterowania	5B	EXIT	Przycisk pilota zdalnego sterowania
F0	TV/RAD	Przycisk pilota zdalnego sterowania	72	CZERWONY	Przycisk pilota zdalnego sterowania
10-19	Przyciski numeryczne 0-9	Przycisk pilota zdalnego sterowania	71	ZIELONY	Przycisk pilota zdalnego sterowania
53	LIST	Przycisk pilota zdalnego sterowania	63	ŻÓŁTY	Przycisk pilota zdalnego sterowania
1A	Q.VIEW	Przycisk pilota zdalnego sterowania	61	NIEBIESKI	Przycisk pilota zdalnego sterowania
02	 +	Przycisk pilota zdalnego sterowania	20	TEXT	Przycisk pilota zdalnego sterowania
03	 -	Przycisk pilota zdalnego sterowania	21	T.OPT (T.Option)	Przycisk pilota zdalnego sterowania
1E	FAV	Przycisk pilota zdalnego sterowania	39	SUBTITLE	Przycisk pilota zdalnego sterowania
79	RATIO	Przycisk pilota zdalnego sterowania	B1		Przycisk pilota zdalnego sterowania
09	MUTE	Przycisk pilota zdalnego sterowania	B0		Przycisk pilota zdalnego sterowania
00	P ^ / PAGE ^	Przycisk pilota zdalnego sterowania	BA		Przycisk pilota zdalnego sterowania
01	P v / PAGE v	Przycisk pilota zdalnego sterowania	8E		Przycisk pilota zdalnego sterowania
AB	GUIDE	Przycisk pilota zdalnego sterowania	8F		Przycisk pilota zdalnego sterowania
0C	PORTAL	Przycisk pilota zdalnego sterowania	7E	SIMPLINK	Przycisk pilota zdalnego sterowania
AA	INFO	Przycisk pilota zdalnego sterowania	45	Q.MENU	Przycisk pilota zdalnego sterowania
40	^	Przycisk pilota zdalnego sterowania	91	AD	Przycisk pilota zdalnego sterowania
41	v	Przycisk pilota zdalnego sterowania	E8	ALARM	Przycisk pilota zdalnego sterowania
07	<	Przycisk pilota zdalnego sterowania	7C	SMART	Przycisk pilota zdalnego sterowania
06	>	Przycisk pilota zdalnego sterowania	DC	3D	Przycisk pilota zdalnego sterowania

# KONFIGURACJA ZEWNĘTRZNEGO URZĄDZENIA STERUJĄCEGO

## Podłączanie za pomocą złącza RS-232C

Po podłączeniu wtyku wejściowego RS-232C do portu szeregowego zewnętrznego urządzenia sterującego (np. komputera PC lub systemu sterowania urządzeniami audio-wideo) można zdalnie sterować funkcjami produktu. Port szeregowy urządzenia sterującego należy podłączyć do złącza RS-232C na tylnym panelu produktu.



### UWAGA

- Przewody RS-232C nie są dostarczane w zestawie.

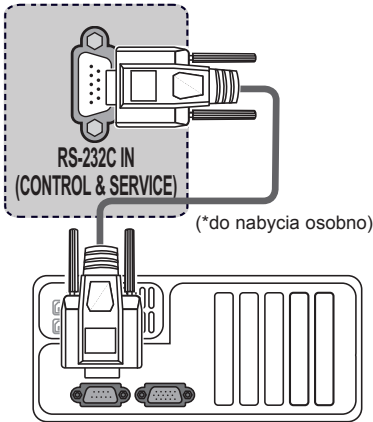

## Rodzaj złącza: D-Sub, męskie, 9-stykowe

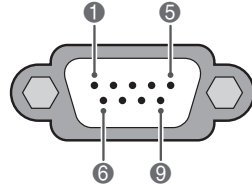

Nr	Nazwa styku
1	3,5 V
2	RXD (Odbiór danych)
3	TXD (Nadawanie danych)
4	Wyjście sygnału podczerwieni z telewizora
5	GND
6	Niepodłączony
7	<ul style="list-style-type: none"> <li>Niepodłączony (Tylko modele 22/28LW75**, LW76**)</li> <li>Niepodłączony (Napięcie 5 V jest dostępne tylko w niektórych modelach - Tylko modele 32/39/42/47LW75**, LY75**, LY76**, LY96**)</li> </ul>
8	Niepodłączony
9	<ul style="list-style-type: none"> <li>Niepodłączony (Tylko modele 22/28LW75**, LW76**)</li> <li>Niepodłączony (Napięcie 12 V jest dostępne tylko w niektórych modelach - Tylko modele 32/39/42/47LW75**, LY75**, LY76**, LY96**)</li> </ul>

## Konfiguracje przewodu RS-232C

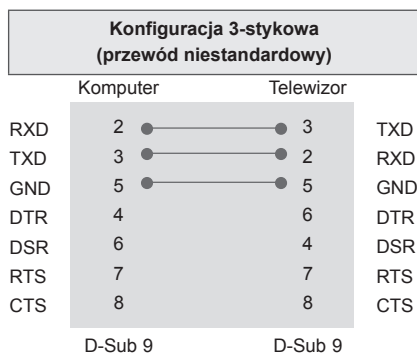
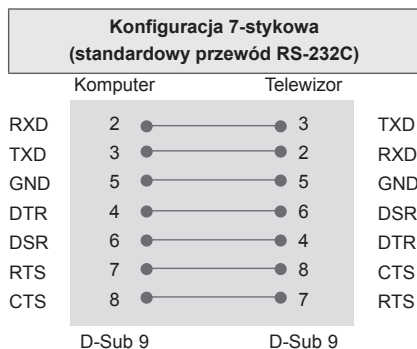

### Ustaw ID

Numer Ustaw ID. "Mapowanie danych rzeczywistych".

- 1 Naciśnij przycisk **SETTINGS** lub **HOME**. Zostanie wyświetlony ekran z głównymi menu.
- 2 Naciskając przyciski nawigacji, przejdź do pozycji **OPCJE** i naciśnij przycisk **OK**.
- 3 Naciskając przyciski nawigacji, przejdź do opcji **Ustaw ID** i naciśnij przycisk **OK**.
- 4 Przewijając w lewo lub w prawo, wybierz numer identyfikacyjny dla telewizora i wybierz opcję **Zamknij**. Dostępny zakres wartości: od 1 do 99.
- 5 Po zakończeniu naciśnij przycisk **EXIT**.



## Parametry komunikacji

- Szybkość transmisji : 9600 b/s (UART)
- Długość danych : 8 bitów
- Parzystość : Brak
- Bity stopu : 1 bit
- Kod komunikacji : ASCII
- Wymaga zastosowania przewodu krosowego.

## Wykaz poleceń

(Zależnie od modelu)

	POLE- CENIE1	POLE- CENIE1	DANE (sze- snastkowe)		POLE- CENIE1	POLE- CENIE1	DANE (sze- snastkowe)
01. Zasilanie	k	a	00 do 01	12. Blokada pilota zdalnego sterowania	k	m	00 do 01
02. Proporcje ekranu	k	c	(Patrz str. 51)	13. Balans	k	t	00 do 64
03. Wygaszenie ekranu	k	d	(Patrz str. 51)	14. Temperatura barw	x	u	00 do 64
04. Wyciszenie dźwięku	k	e	00 do 01	15. Oszczędzanie energii	j	q	00 do 05
05. Regulacja głośności	k	f	00 do 64	16. Automatyczna konfiguracja	j	u	01
06. Kontrast	k	g	00 do 64	17. Korektor	j	v	(Patrzstr.53)
07. Jasność	k	h	00 do 64	18. Polecenie zmiany kanału	m	a	(Patrzstr.53)
08. Kolor	k	i	00 do 64	19. Dodanie/ pominięcie kanału	m	b	00 do 01
09. Odcień	k	j	00 do 64	20. Przycisk pilota	m	c	(Patrzstr.54)
10. Ostrość	k	k	00 do 32	21. Regulacja podświetlenia	m	g	00 do 64
11. Wybór OSD	k	l	00 do 01	22. Wybór sygnału wejściowego	x	b	(Patrzstr.54)



### UWAGA

- W trakcie operacji przez łącze USB na plikach w formacie DivX lub EMF polecenia (z wyjątkiem poleceń dotyczących zasilania (ka) i klawiszy pilota (mc)) nie są wykonywane i są traktowane jako nieprawidłowe.

## Protokół transmisji/odbioru

### Transmisja

[Polecenie1][Polecenie2][ ][Ustaw ID][ ][Dane][Powrót karetki]

[Polecenie 1]	: Pierwsze polecenie sterujące telewizorem (j, k, m lub x).
[Polecenie 2]	: Drugie polecenie sterujące telewizorem.
[Ustaw ID]	: W menu opcji można przypisać urządzeniu niepowtarzalny identyfikator pozwalający na jego wybór. Zakres wartości wynosi od 1 do 99. Wprowadzenie wartości 0 spowoduje, że polecenia sterujące będą wysyłane do każdego podłączonego urządzenia. Wartość identyfikatora urządzenia jest wyświetlana w menu Ustaw ID w postaci liczby dziesiętnej (od 1 do 99), a w protokole transmisji/odbioru w postaci liczby szesnastkowej (od 0x0 do 0x63).
[Dane]	: Przesłanie danych polecenia. Przesłanie danych „FF” umożliwia odczyt stanu polecenia.
[Powrót karetki]	: Znak powrotu karetki. Kod ASCII: „0x0D”.
[ ]	: Kod ASCII „spacja (0x20)”

### Potwierdzenie poprawności

[Polecenie2][ ][Ustaw ID][ ][OK][Dane][x]

- \* Odbiornik wysyła komunikat w tym formacie po odebraniu prawidłowych danych. Jeśli w tym czasie jest aktywny tryb odczytu danych, potwierdzenie informuje też o bieżącym stanie. Jeśli jest aktywny tryb zapisu danych, kod ten zwraca dane komputera.

### Potwierdzenie błędu

[Polecenie2][ ][Ustaw ID][ ][NG][Dane][x]

- \* Urządzenie wysyła komunikat w tym formacie w sytuacji, gdy odbierze błędne dane (np. dotyczące nieobsługiwanej funkcji) albo wystąpi błąd komunikacji.

Dane 00 : Nieprawidłowy kod

01. Zasilanie (polecenie: k a)

- ▶ Włączanie i wyłączanie urządzenia.

Transmisja [k][a][ ][Ustaw ID][ ][Dane][Powrót karetki]

Dane 00 : Wyłączenie urządzenia 01 : Włączenie urządzenia

Potwierdzenie [a][ ][Ustaw ID][ ][OK/NG][Dane][x]

- ▶ Wyświetlanie stanu zasilania.

Transmisja [k][a][ ][Ustaw ID][ ][FF][Powrót karetki]

Potwierdzenie [a][ ][Ustaw ID][ ][OK/NG][Dane][x]

- \* Podobnie, jeśli inne funkcje przesyłają dane „0xFF” w tym formacie, dane zwrotne potwierdzenia informują o statusie danej funkcji.
- \* Gdy telewizor jest włączony, na ekranie może być wyświetlane potwierdzenie stanu „OK”, komunikaty o błędach lub inne komunikaty.

02. Proporcje ekranu (polecenie: k c) (rozmiar obrazu głównego)

- ▶ Dostosowanie formatu obrazu. (Format obrazu głównego). Format obrazu można także ustawić, korzystając z opcji Proporcje ekranu w szybkim menu lub w menu OBRAZ.

Transmisja [k][c][ ][Ustaw ID][ ][Dane][Powrót karetki]

Dane 01 : Normalny	07 : 14:9
format (4:3)	09 : 1:1 Piksel
02 : Panoramiczny	0B : Pełna szerokość
(16:9)	10 do 1F : Zbliżenie kinowe
04 : Zbliżenie	1 do 16
06 : Rozmiar oryginalny	

Potwierdzenie [c][ ][Ustaw ID][ ][OK/NG][Dane][x]

- \* W przypadku sygnału wejściowego z komputera (PC) można ustawić jedynie format 16:9 lub 4:3.
- \* W trybie DTV/HDMI (1080i 50 Hz / 60 Hz, 720p 50 Hz / 60 Hz, 1080p 24 Hz / 30 Hz / 50 Hz / 60 Hz), Component (720p, 1080i, 1080p 50 Hz / 60 Hz) dostępna jest funkcja 1:1 Piksel.
- \* Tryb Pełna szerokość jest obsługiwany tylko w przypadku źródeł sygnału cyfrowego, analogowego i audio-wideo.

03. Wygaszenie ekranu (polecenie: k d)

- ▶ Włączanie i wyłączanie wygaszenia ekranu.

Transmisja [k][d][ ][Ustaw ID][ ][Dane][Powrót karetki]

Dane 00 : Wyłączenie wygaszenia ekranu (włączenie obrazu)  
Wyłączenie wygaszenia obrazu wideo

01 : Włączenie wygaszenia ekranu (wyłączenie obrazu)  
10 : Włączenie wygaszenia obrazu wideo

Potwierdzenie [d][ ][Ustaw ID][ ][OK/NG][Dane][x]

- \* Jeśli wygaszony zostanie tylko obraz wideo, na ekranie telewizora będzie wyświetlane menu ekranowe. W przypadku włączenia wygaszenia ekranu menu ekranowe nie będzie wyświetlane.

04. Wyciszenie dźwięku (polecenie: k e)

- ▶ Włącza i wyłącza wyciszenie dźwięku. Dźwięk można również wyciszyć przy użyciu przycisku MUTE na pilocie zdalnego sterowania.

Transmisja [k][e][ ][Ustaw ID][ ][Dane][Powrót karetki]

Dane 00 : Włączenie wyciszenia (wyłączenie dźwięku)  
01 : Wyłączenie wyciszenia (włączenie dźwięku)

Potwierdzenie [e][ ][Ustaw ID][ ][OK/NG][Dane][x]

05. Regulacja głośności (polecenie: k f)

- ▶ Dostosowanie poziomu głośności. Głośność można również dostosować przy użyciu przycisków regulacji głośności na pilocie zdalnego sterowania.

Transmisja [k][f][ ][Ustaw ID][ ][Dane][Powrót karetki]

Dane min.: 00 do maks.: 64

- \* Zobacz sekcję „Mapowanie danych rzeczywistych”. Patrz str. 54.

Potwierdzenie [f][ ][Ustaw ID][ ][OK/NG][Dane][x]

06. Kontrast (polecenie: k g)

- ▶ Dostosowanie kontrastu obrazu. Kontrast można również dostosować w menu OBRAZ.

Transmisja [k][g][ ][Ustaw ID][ ][Dane][Powrót karetki]

Dane min.: 00 do maks.: 64

- \* Zobacz sekcję „Mapowanie danych rzeczywistych”. Patrz str. 54.

Potwierdzenie [g][ ][Ustaw ID][ ][OK/NG][Dane][x]

## 07. Jasność (polecenie: k h)

- ▶ Dostosowanie jasności ekranu. Jasność można również dostosować w menu OBRAZ.

Transmisja [k][h][ ][Ustaw ID][ ][Dane][Powrót karetki]

Dane min.: 00 do maks.: 64

- \* Zobacz sekcję „Mapowanie danych rzeczywistych”. Patrz str. 54.

Potwierdzenie [h][ ][Ustaw ID][ ][OK/NG][Dane][x]

## 08. Kolor (polecenie: k i)

- ▶ Dostosowanie koloru obrazu na ekranie. Kolor można również dostosować w menu OBRAZ.

Transmisja [k][i][ ][Ustaw ID][ ][Dane][Powrót karetki]

Dane min.: 00 do maks.: 64

- \* Zobacz sekcję „Mapowanie danych rzeczywistych”. Patrz str. 54.

Potwierdzenie [i][ ][Ustaw ID][ ][OK/NG][Dane][x]

## 09. Odcień (polecenie: k j)

- ▶ Dostosowanie odcienia obrazu. Odcień można również dostosować w menu OBRAZ.

Transmisja [k][j][ ][Ustaw ID][ ][Dane][Powrót karetki]

Dane czerwony: 00 do zielony: 64

- \* Zobacz sekcję „Mapowanie danych rzeczywistych”. Patrz str. 54.

Potwierdzenie [j][ ][Ustaw ID][ ][OK/NG][Dane][x]

## 10. Ostrość (polecenie: k k)

- ▶ Dostosowanie ostrości obrazu. Ostrość można również dostosować w menu OBRAZ.

Transmisja [k][k][ ][Ustaw ID][ ][Dane][Powrót karetki]

Dane min.: 00 do maks.: 32

- \* Zobacz sekcję „Mapowanie danych rzeczywistych”. Patrz str. 54.

Potwierdzenie [k][ ][Ustaw ID][ ][OK/NG][Dane][x]

## 11. Wybór OSD (polecenie: k l)

- ▶ Zdalne włączanie i wyłączenie menu ekranowego.

Transmisja [k][l][ ][Ustaw ID][ ][Dane][Powrót karetki]

Dane 00 : Wyłączenie menu ekranowego      01 : Włączenie menu ekranowego

Potwierdzenie [l][ ][Ustaw ID][ ][OK/NG][Dane][x]

## 12. Blokada pilota zdalnego sterowania (polecenie: k m)

- ▶ Umożliwia zablokowanie elementów sterowania na panelu przednim i pilocie zdalnego sterowania.

Transmisja [k][m][ ][Ustaw ID][ ][Dane][Powrót karetki]

Dane 00 : Wyłączenie blokady      01 : Włączenie blokady

Potwierdzenie [m][ ][Ustaw ID][ ][OK/NG][Dane][x]

- \* Tego trybu należy używać, jeśli nie zamierza się korzystać z pilota. Włączenie/wyłączenie urządzenia powoduje usunięcie blokady przycisków sterujących.
- \* Przy włączonej blokadzie przycisków w trybie gotowości naciśnięcie przycisku zasilania na pilocie i telewizorze nie spowoduje włączenia telewizora.

## 13. Balans (polecenie: k t)

- ▶ Dostosowanie balansu. Balans głośników można również dostosować w menu AUDIO.

Transmisja [k][t][ ][Ustaw ID][ ][Dane][Powrót karetki]

Dane Lewy : 00 do Prawy: 64

- \* Zobacz sekcję „Mapowanie danych rzeczywistych”. Patrz str. 54.

Potwierdzenie [t][ ][Ustaw ID][ ][OK/NG][Dane][x]

## 14. Temperatura barw (polecenie: x u)

- ▶ Dostosowanie temperatury barw. Temperaturę barw można również dostosować w menu OBRAZ.

Transmisja [x][u][ ][Ustaw ID][ ][Dane][Powrót karetki]

Dane min.: 00 do maks.: 64

- \* Zobacz sekcję „Mapowanie danych rzeczywistych”. Patrz str. 54.

Potwierdzenie [u][ ][Ustaw ID][ ][OK/NG][Dane][x]

15. Oszczędzanie energii (polecenie: j q)

- Zmniejszanie zużycia energii przez telewizor. Można też użyć ustawienia Oszczędzanie energii z menu OBRAZ.

Transmisja [j][q][ ] [Ustaw ID][ ] [Dane][Powrót karetki]

Funkcja Tryb oszczędny				Opis	Poziom				
7	6	5	4		3	2	1	0	
0	0	0	0	Niski pobór energii	0	0	0	0	Wył.
0	0	0	0	Niski pobór energii	0	0	0	1	Minimalne
0	0	0	0	Niski pobór energii	0	0	1	0	Średnie
0	0	0	0	Niski pobór energii	0	0	1	1	Maksymalne
0	0	0	0	Niski pobór energii	0	1	0	1	Wyłącz ekran
0	0	0	0	Niski pobór energii	0	1	0	0	Auto

- Opcja Auto (Auto) jest dostępna w telewizorach obsługujących technologię inteligentnego sensora.

Potwierdzenie [q][ ] [Ustaw ID][ ] [OK/NG][Dane][x]

16. Automatyczna konfiguracja (polecenie: j u) (Tylko modele RGB)

- Automatycznie dostosowuje pozycję obrazu i minimalizuje drgania obrazu. Działa tylko w trybie RGB (PC).

Transmisja [j][u][ ] [Ustaw ID][ ] [Dane][Powrót karetki]

Dane 01 : Włączenie funkcji

Potwierdzenie [u][ ] [Ustaw ID][ ] [OK/NG][Dane][x]

17. Korektor (polecenie: j v) (Tylko modele LW76\*\*, LY76\*\*, LY96\*\*)

- Dostosowanie ustawień korektora.

Transmisja [j][v][ ] [Ustaw ID][ ] [Dane][Powrót karetki]

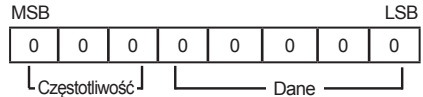

7	6	5	Częstotliwość	4	3	2	1	0	Krok
0	0	0	Pasmo 1	0	0	0	0	0	0(dziesiąty)
0	0	1	Pasmo 2	0	0	0	0	1	1(dziesiąty)
0	1	0	Pasmo 3	...	...	...	...	...	...
0	1	1	Pasmo 4	0	0	0	1	1	19(dziesiąty)
1	0	0	Pasmo 5	0	0	1	0	1	20(dziesiąty)

Potwierdzenie [v][ ] [Ustaw ID][ ] [OK/NG][Dane][x]

18. Polecenie zmiany kanału (polecenie: m a)

- Wybór kanału dla podanego numeru.

Transmisja [m][a][ ] [Ustaw ID][ ] [Dane00][ ] [Dane01][ ] [Dane02][Powrót karetki]

Dane 00 : Dane kanału o wysokiej częstotliwości

Dane 01 : Dane kanału o niskiej częstotliwości

Np. Nr 47 -> 00 2F (2FH)

Nr 394 -> 01 8A (18AH) ,

Nr kanału DTV 0 -> bez znaczenia

Dane 02 : [Antena]

0x00 : Sygnał analogowy główny

0x10 : Sygnał cyfrowy główny

0x20 : Radio

[Cable]

0x80 : Sygnał analogowy główny

0x90 : Sygnał cyfrowy główny

0xA0 : Radio

[Satelitarnej - Tylko modele LW76\*\*, LY76\*\*, LY96\*\*]

0x40 : Sygnał cyfrowy główny

0x50 : Radio główny

Zakres danych kanału

Analogowy - min.: 00 do maks: 63 (0 do 99)

Cyfrowy - min: 00 do maks: 3E7 (0 do 999)

Potwierdzenie [a][ ] [Ustaw ID][ ] [OK/NG][Dane][x]

Dane min.: 00 do maks.: 7DH

## 19. Dodanie/pominięcie kanału (polecenie: m b)

- Umożliwia ustawienie statusu pomijania dla aktualnego programu.

Transmisja [m][b][ ][Ustaw ID][ ][Dane][Powrót karetki]

Dane 00 : Pomijaj                    01 : Dodaj

Potwierdzenie [b][ ][Ustaw ID][ ][OK/NG][Dane][x]

## 20. Przycisk pilota (polecenie: m c)

- Przesyłanie kodu przycisku pilota zdalnego sterowania.

Transmisja [m][c][ ][Ustaw ID][ ][Dane][Powrót karetki]

Dane Kod przycisku - Patrz str. 46.

Potwierdzenie [c][ ][Ustaw ID][ ][OK/NG][Dane][x]

## 21. Regulacja podświetlenia (polecenie: m g)

- Dostosowanie podświetlenia.

Transmisja [m][g][ ][Ustaw ID][ ][Dane][Powrót karetki]

Dane min.: 00 do maks.: 64

Potwierdzenie [g][ ][Ustaw ID][ ][OK/NG][Dane][x]

22. Wybór sygnału wejściowego (polecenie: x b)  
(źródło obrazu głównego)

- Wybór źródła sygnału wejściowego obrazu głównego.

Transmisja [x][b][ ][Ustaw ID][ ][Dane][Powrót karetki]

Struktura danych

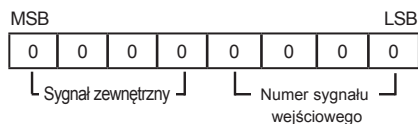

Sygnał zewnętrzny				Dane
0	0	0	0	Telewizja cyfrowa
0	0	0	1	Analogowy
0	0	1	0	AV
0	1	0	0	Component
0	1	1	0	RGB
0	1	1	1	HDMI
1	0	0	0	
1	0	0	1	
1	0	1	0	

Numer sygnału wejściowego				Dane
0	0	0	0	Wejście1
0	0	0	1	Wejście2
0	0	1	0	Wejście3
0	0	1	1	Wejście4

Potwierdzenie [b][ ][Ustaw ID][ ][OK/NG][Dane][x]

## \* Mapowanie danych rzeczywistych

00 :	Krok 0
:	
A :	Krok 10 (Ustaw ID 10)
:	
F :	Krok 15 (Ustaw ID 15)
10 :	Krok 16 (Ustaw ID 16)
:	
64 :	Krok 100
:	
6E :	Krok 110
:	
73 :	Krok 115
74 :	Krok 116
:	
CF :	Krok 199
:	
FE :	Krok 254
FF :	Krok 255



Model i numer seryjny telewizora znajdują się na jego tylnym panelu.

Warto zapisać je poniżej na wypadek, gdyby należało oddać urządzenie do naprawy.

MODELE \_\_\_\_\_

NUMER SERYJNY \_\_\_\_\_