



# 使用者手冊

# 清潔機器人

使用前，請仔細閱讀《安全保護措施》頁面以便安全操作本產品。  
閱讀完操作手冊後，請將其置於便於拿取的位置。

VR627\* Ser  
VR627\*\* Ser

VR647\* Ser  
VR647\*\* Ser



MFL67680016

[www.lg.com](http://www.lg.com)

# 功能

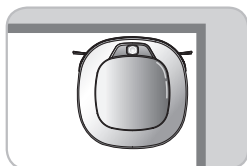

## 角落清潔專家

透過全新設計概念--方形外觀以及加長1.5cm的雙邊刷子，可提高89%的清潔性能，比起原本圓形設計的外觀機種，更能接近牆腳，大大提高94%的清掃效率。

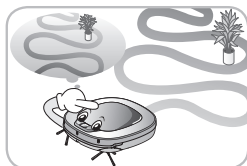

## Smart學習模式

清潔機器人在「Smart學習模式」下可記憶清潔路徑與障礙物，若機器人在同一環境打掃，下次清掃便會啟動Smart學習模式中的記憶，透過移動速度的改變或是預知的碰撞距離，提高障礙物迴避率，降低碰撞機率。

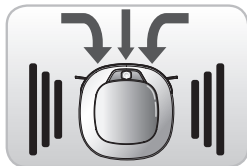

## 強力清掃模式

運用加快攪拌刷轉速與加強馬達轉速，可加增強清掃吸力，當自動偵測地板材質變換時，尤其是硬質地板與地毯，會自動更換至強力清掃模式，清潔效果更好。

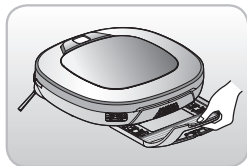

## 抹布清掃模式

LG機器人使用超細纖維抹布，可從硬質地板蒐集更小灰塵，清掃過程中，可選擇不使用抹布，而此款「抽屜式抹布裝置」，取用更方便！



## 我的空間模式

透過遙控器指揮清潔機器人清潔某一特定空間，可迅速清潔指定空間。

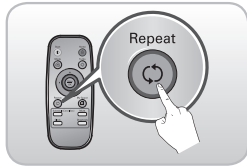

## 重複清潔

清潔機器人將持續清潔直至電池耗盡。

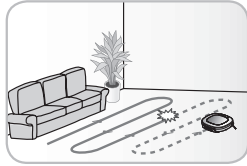

## 位置搜尋功能

當清潔機器人在作業時被移至另一地點，該裝置將自動搜尋上一位置並返回其被移走前的位置。

# 內容

## 1

### 使用前

---

- 2~6 安全保護措施
- 7 產品包含
- 8~9 配件描述
- 10~11 按鈕功能
- 12 面板圖示說明
- 13 開始前
- 14 概觀

## 2

### 使用方法

---

- 15 如何安裝充電站
- 16 如何打開或關閉清潔機器人的電源
- 17 如何開始和停止清潔
- 18~19 如何給電池充電
- 20~21 清潔模式
- 22~23 輔助清潔模式
- 24 時間設定
- 25 預約清潔
- 26 抹布清潔(選項)
- 27 位置搜尋功能
- 28~29 Smart自我診斷功能

## 3

### 使用後處理方法

---

- 30 清潔集塵盒
- 31 清潔集塵盒的濾網
- 32 清潔刷子
- 33 清潔感應器/充電端子
- 34 清潔側刷
- 35 清潔超細纖維抹布(選項)

## 4

### 其他資訊

---

- 36~38 疑難排解
- 39 簡易故障檢測參考

## 5

### 參考

---

- 40 產品規格
- 41 參考項目

# 安全保護措施

下述安全保護措施旨在幫助使用者安全操作本產品並正確預防任何意外傷害或損壞的風險。

## 基本安全保護措施

閱讀完本手冊後，請將其置於便於獲取的位置。



這是安全警示符號。該符號警示您可能導致屬性損壞和/或嚴重的身體傷害或死亡的潛在危害。



**警告**

指示一種危險情況，若未能避免，可導致死亡或重傷。



**注意**

指示一種危險情況，若未能避免，可導致輕度或中度傷害。



**警告**

1. 身體、感知或心理能力較弱者或缺乏經驗及知識的人群(包括兒童)不宜使用該電器，除非有負責其安全的人員給予有關使用該電器的監督或指引。
2. 兒童應在大人的監護之下，以確保其將電器當作玩具，使用不當而受損。
3. 若電源線受損，就必須與LG售後服務中心聯繫更換以避免出現危害 4。
4. 該電器可供 8 歲及 8 歲以上兒童和身體、感知或心理能力較弱者或缺乏經驗和知識的人群使用，前提是要向他們提供安全地使用該電器的監督或指引並使其瞭解可能的危害。將本電器產品當作玩具，在沒有監督的情況下，禁止兒童對其進行清潔和使用者維修。

## 警告

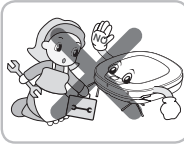

為安全起見，請不要卸下清潔機器人的電池。如需更換電池或清潔機器人，請前往最近的 LG 授權電子產品客戶服務或經銷商獲取幫助。

未能遵守此警告，可能會引發火災或產品故障。

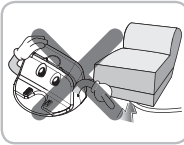

確保充電站的電源線未壓在重物下或與尖銳物件接觸而損壞。

未能遵守此警告可能會導致觸電、火災或產品故障。如果電源線損壞，請不要將它接通電源。將該產品帶到 LG 電子產品授權的服務維修商。

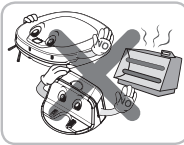

請勿將充電站與清潔機器人置於加熱裝置附近。

這樣做可能會引起產品變形、火災或產品故障。

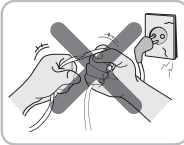

請勿強行彎曲電源插頭。請勿使用已損壞或鬆開的電源插頭。

這樣做可能會引起火災或產品故障。



請勿用濕手觸摸電源插頭。

這樣做可能會導致觸電。

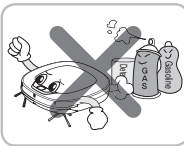

請勿在清潔機器人附近噴射或使用易燃物質、表面活性劑或飲用水。

這樣做可能會引起火災或產品故障。

\* 易燃材質：汽油、稀釋劑等。

\* 表面活性劑：洗滌劑，洗浴用品等。



不得使用任何其他產品的非清潔機器人的電池和/或本站。

這樣做可能會引起火災或產品故障。



蠟燭或易碎的物件放置在地板上時，不要使用清潔機器人。

這樣做可能會引起火災或產品故障。

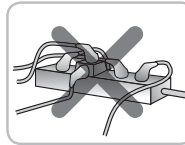

始終使用 10 安培額定值的專用電源插座。

如果多個電器同時連接到插座上，可能產生太多熱量以致引起火災。

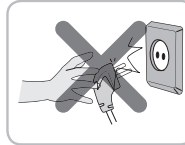

拔出本站電源插頭時，應始終抓住插頭而不是電線。拉出電源線時，請勿用您的手指觸摸插頭的插腳。

這樣做可能會導致觸電。

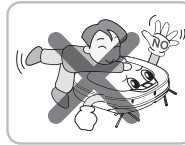

請勿讓兒童或是寵物將本電器產品當作玩具，或在它上面休息。當有物件懸掛在清潔機器人上時，請勿使用。

這樣做可能會導致傷害或產品損壞。



若清潔機器人產生任何異常聲音、氣味或煙霧，請立即透過將其從本站移除並關閉該裝置後側的主開關來關閉電源。

未能這樣做，可能會引發火災或產品故障。

# 安全保護措施

## ⚠ 警告

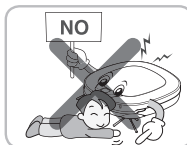

請勿在使用時將身體的任何部位(如手或腳)插入清潔機器人的刷子或輪子下方。

這樣做可能會導致傷害或產品損壞。



請勿在窄而高的傢俱(如衣櫃、冰箱、書桌、餐桌等)上操作清潔機器人。

這樣做可能會導致擔保未涵蓋的傷害、產品故障或損壞。

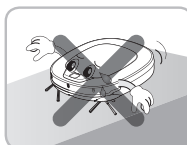

請勿在坡度大於 10 度的地面上啟動該裝置。

該裝置可能無法正常作業。



請勿在有兒童睡覺的房間內操作清潔機器人。

這樣做可能會導致傷害或產品損壞。



請勿將未受大人監護的兒童或寵物留在清潔機器人附近。

這樣做可能會導致傷害或產品損壞。

⚠ 該產品旨在為家庭室內之用，不得用於移動應用。不得用作商業應用(如車間或車庫等)。

## ! 注意



經常清空集塵盒，並保持它的清潔。

集塵盒收集的灰塵可能引發過敏並且可能含有對人體有害的昆蟲。

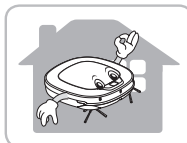

僅在室內使用清潔機器人。

若在戶外使用可能導致產品故障和無法修復的損壞。

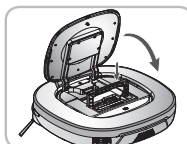

在開始清潔前關閉主機上集塵盒的蓋子。

如果蓋子未關閉，可能導致人身傷害或產品損壞。



請勿在欄杆、樓梯或任何其他危險場所附近使用清潔機器人。

否則，使用者或產品可能會受到傷害或損壞。

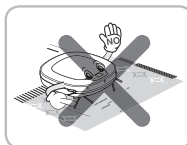

清潔機器人的刷子偶爾會損壞地毯。如果發生這種情況，應立即停止清潔操作。

如果地毯有長流蘇，可能會損壞流蘇。

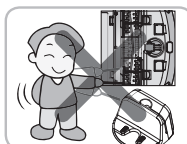

請勿讓本站的主裝置和充電端子與金屬物件接觸。

這樣做可能會引起產品故障。

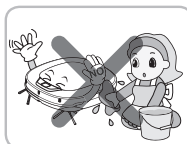

請勿將水、清潔劑等置於清潔機器人上。

這樣做可能會引起產品故障。請勿將任何水或洗滌劑置於清潔機器人上。如果液體進入清潔機器人，請關閉電源並與 LG 電子產品銷售專員或客戶服務中心連絡。



請勿讓清潔機器人跌落或遭受強烈的衝擊。

這樣做可能會導致擔保未涵蓋的傷害或產品故障。



請勿長時間將清潔機器人置於低溫中(低於  $-5^{\circ}\text{C}$ )。

這樣做可能會引起產品故障。

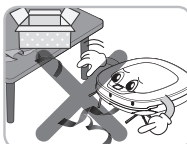

請在開始前清除地面的所有電線或繩子。

電線或繩子或纏繞住清潔機器人的輪子並造成產品故障或斷開某個電氣的電線。

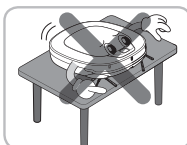

確保清潔機器人未在電源打開的情況被放置在桌上。

它可能損傷使用者或損壞該產品。

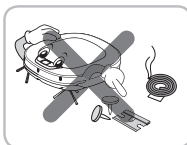

請勿使用清潔機器人清掃液體、刀片、圖釘、引火物等。

這些可能會引起產品故障。

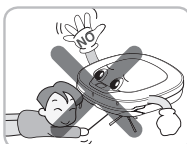

請勿將鋒利物件置於清潔機器人的超聲波感應器口。

這樣做可能會引起產品故障。

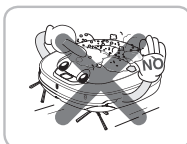

請勿在塵箱完全填滿時使用清潔機器人。

這樣做可能會引起產品故障。

# 安全保護措施

## ⚠ 注意

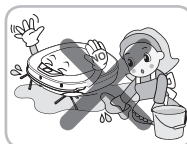

如果地板潮濕或有濕點，請在使用清潔機器人前將其擦拭乾淨。請勿在潮濕表面使用清潔機器人。

否則可能會引起產品故障。

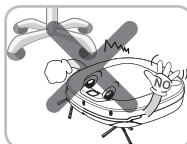

當清潔機器人操作時，它可能會碰到椅子腿、桌子腿、桌腿或其他狹窄的傢俱。

為了更快、更好的清潔，請將餐椅放置在餐桌上。

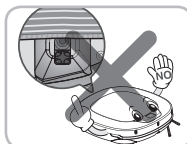

連接抹布時，請勿阻擋底部相機感應器。

阻擋底部相機感應器可能會讓產品無法順利工作。

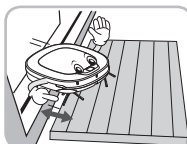

開始清潔前，請確保感光底片高於地面 2 公分。

如果門檻較低，清潔機器人可以越過它並可能進入未知位置。確保所有無需清潔的房間的門均已關閉。

## ✓ 提示

使用前檢查以下項目：

- 請在操作完後或在集塵盒裝滿時清空集塵盒。
- 移除地板上的任何纜線或長繩。
- 清潔前清除地板上的所有水分。
- 清潔前關閉集塵盒蓋。
- 移除待清潔房間中的易碎或不必要的物件。  
例如，移除地板上昂貴的陶瓷和貴重物品。
- 確認電池是否有充足電源，如果電量低，請充電。
- 請關閉所有您不想讓清潔機器人進入的房間的門。  
清潔期間，清潔機器人可能進入另一個房間並繼續進行清潔。
- 請勿在有兒童單獨睡覺的房間內使用本產品。孩子可能會受到傷害或被吵醒。
- 移除地板上的毛巾、腳巾或任何其他薄布，因為它們可能會被刷子纏住。
- 啟動該裝置前，最好移除厚於集塵盒的地毯，因為它們可能引起機器故障。
- 請關閉所有陽臺的門。輪子可能在清潔期間被纏繞住。



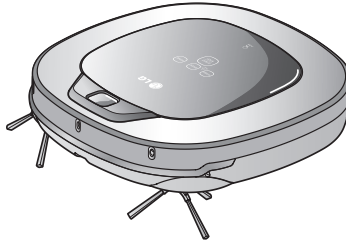

清潔機器人



遙控器

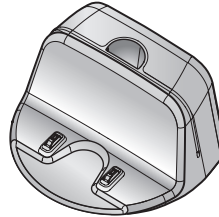

充電站

► 實際物件可能與圖示有所不同。

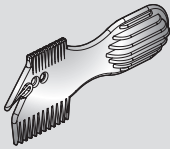

清潔工具

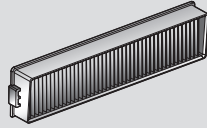

HEPA濾網(備品)  
(可選購)



快速導覽



操作手冊

感應器清潔刷

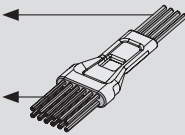

集塵盒清潔刷

清潔刷子  
(在集塵盒蓋子上)

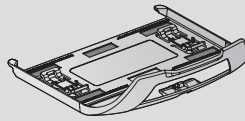

抹布板(可選購)



超細纖維抹布  
(2塊)(可選購)

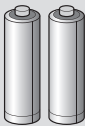

遙控器乾電池  
(2組 AAA)

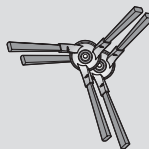

側刷(2把)  
(可選購)

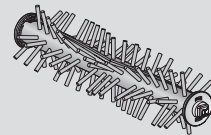

底部清潔刷  
(可選購)

# 配件描述 - 清潔機器人

## 俯視圖

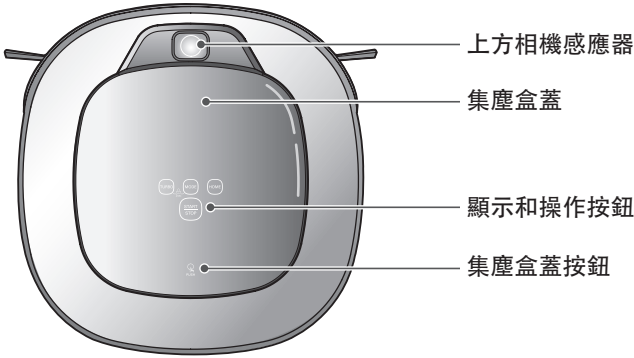

## 正視圖

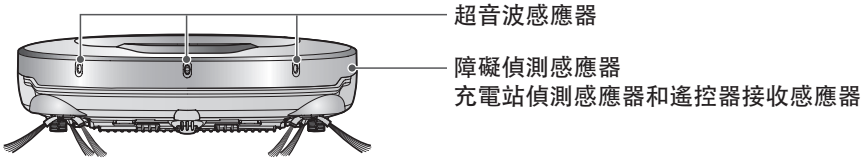

## 後視圖

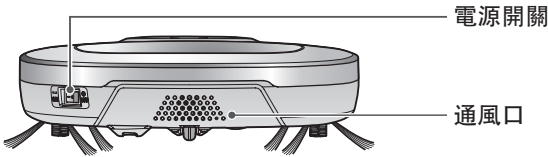

## 仰視圖

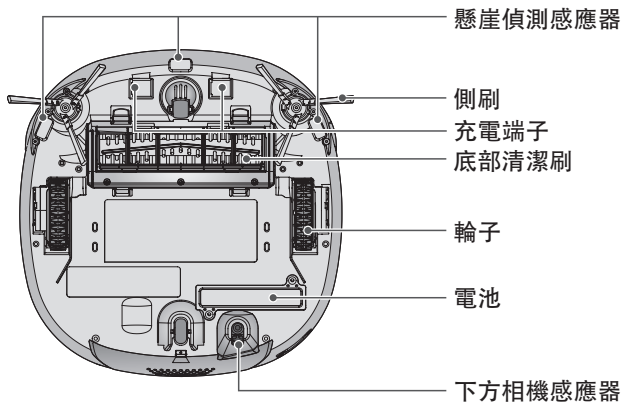

► 實際物件可能與圖示有所不同。

# 配件描述 - 充電站/集塵箱

## 充電站

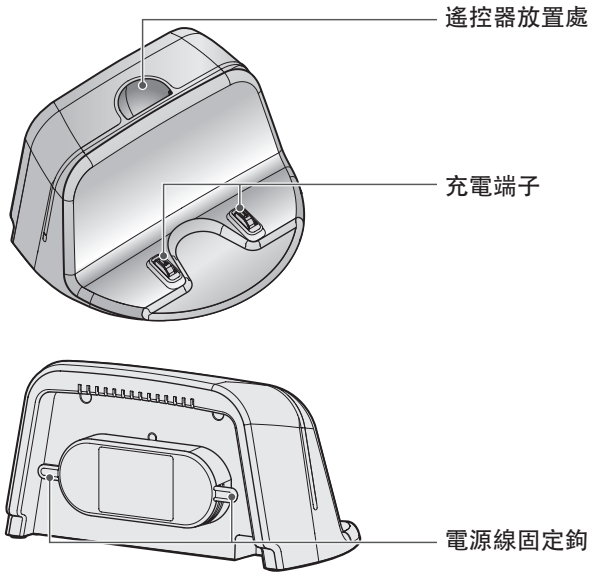

## 集塵盒

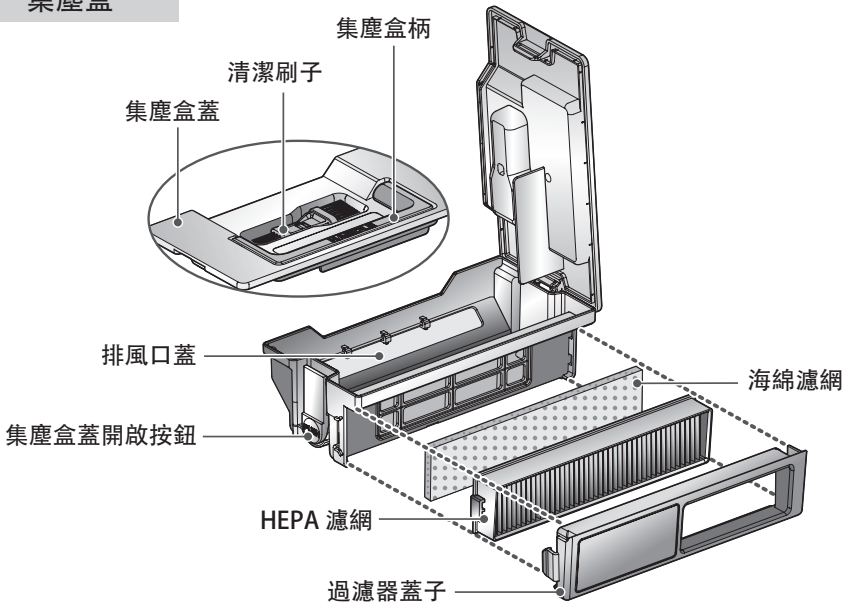

► 實際物件可能與圖示有所不同。

## 按鈕功能 - 清潔機器人

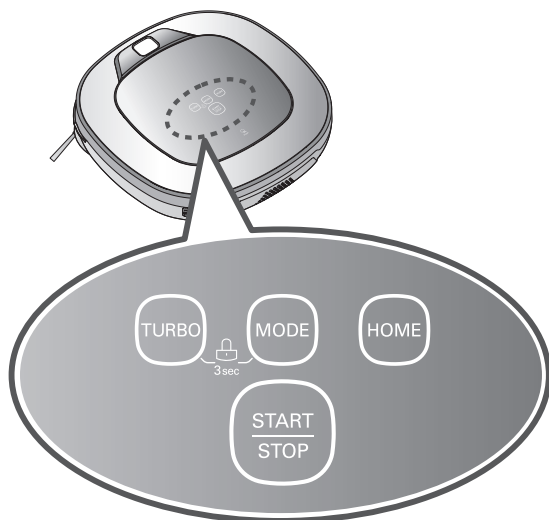

### 強力清掃模式 (TURBO)

- 如果按下該按鈕，強力清掃模式將透過語音確認被設定。
- 如果在強力清掃模式中按下該按鈕，該選項將被取消。

### 開始/停止 (START/STOP)

- 用於打開電源，開始或停止清潔。
- 如果在該裝置電源打開時按下該按鈕，它就會開始清潔。
- 如果在清潔期間按下該按鈕，它將會停止清潔。
- 如果在電源打開時按住該按鈕 2 秒，電源將關閉。
- 如果在進行「Smart自我診斷」時，按下該按鈕，它將結束診斷。

### 模式 (MODE)

- 用於變更清潔模式設定
- 如果該機器在充電站「螺旋定點模式」選項不可用。
- 「我的空間」模式僅可透過遙控器選取（當清潔機器人不在充電站時）。

### 返回充電站 (HOME)

- 用於將清潔機器人返回至充電站進行充電。
- 如果清潔完成或電量過低，清潔機器人將自行返回至充電站進行充電。

### 按鍵鎖開/關設定 (3sec)

- 按住強力清掃模式(TURBO)和「模式(Mode)」3 秒將啟動或停用按鍵鎖功能。
- 如果將按鍵鎖進行設定，每次進行上述動作時，將會有語音提示「按鍵已鎖定」。

## 按鈕功能 - 遙控器

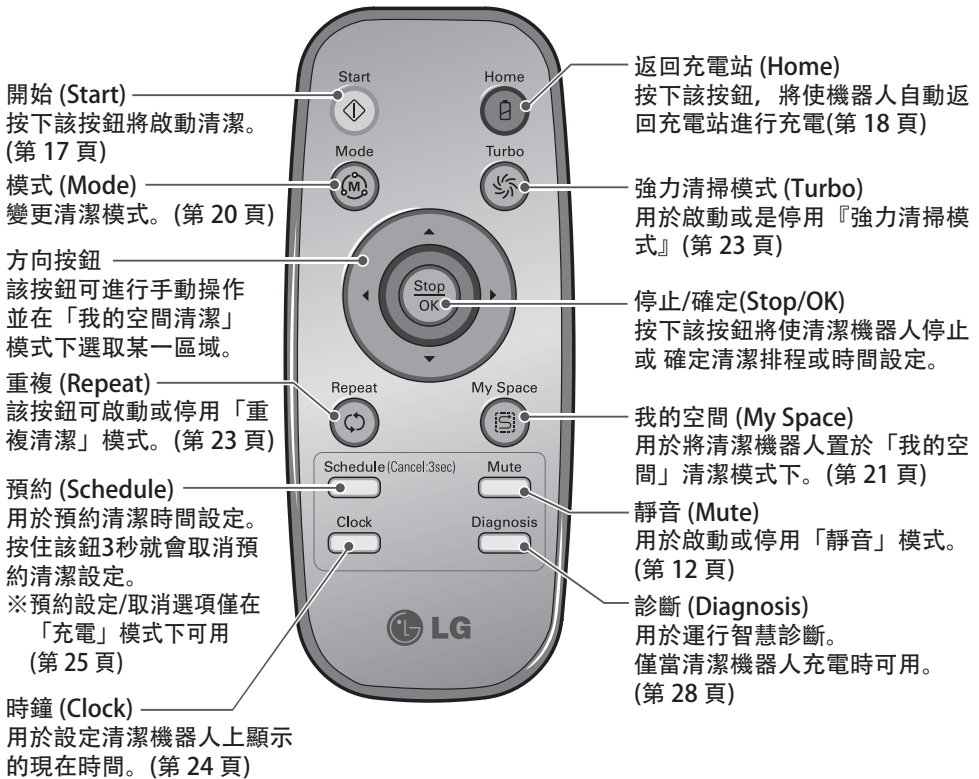

### 提示

- 遙控器不提供打開電源功能。
- 機器電源關閉時, 遙控器將無法使用。
- 若要打開/關閉 (ON/OFF) 電源, 請在清潔機器人停止後使用「開始/停止 (Start/Stop)」。
- 請僅在清潔機器人停止後, 使用「模式 (Mode)」、「我的空間 (My Space)」、「時鐘 (Clock)」按鈕。

# 面板圖示說明

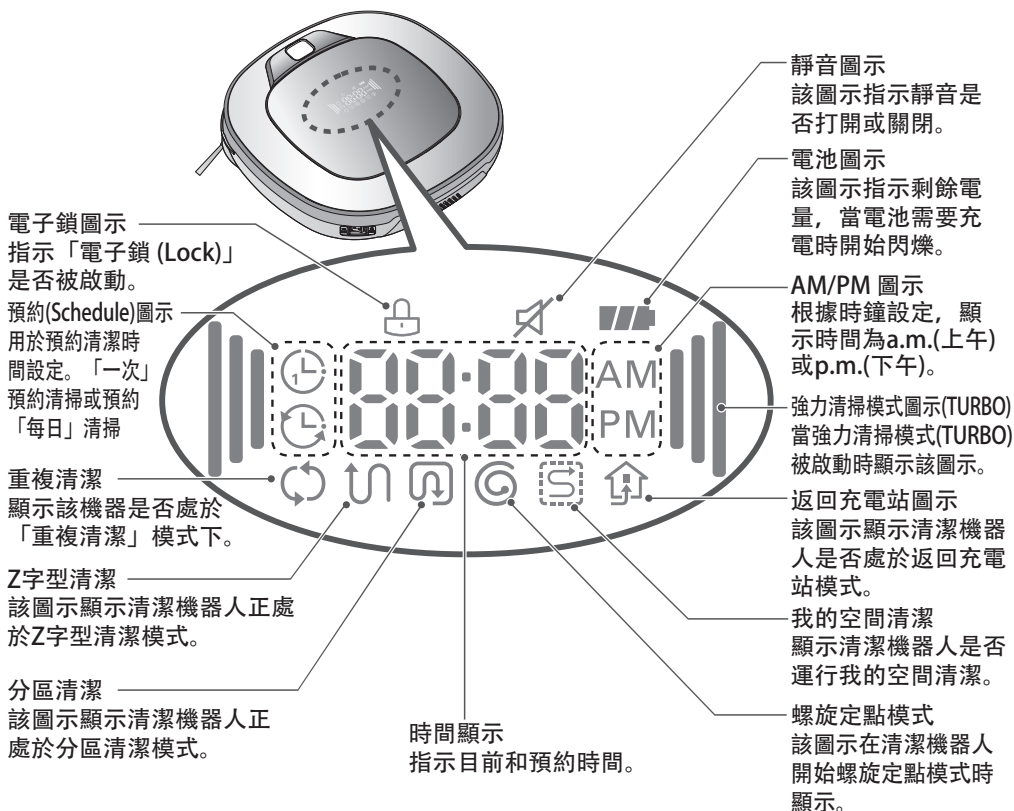

## ✔ 提示

- 一旦選取某一清潔模式 (Z字型或分區清潔模式)，該模式將被記憶，即使是電源關閉後。
- 若要取消預定，當清潔機器人充電時，請按住遙控器上的預約(Schedule) 按鈕 3 秒。

## 清潔前請檢查這些物品

- 請勿在有兒童睡覺的房間內操作該裝置。孩子可能受傷。
- 移除待清潔房間中的易碎或不必要的物件。  
尤其是移除地板上昂貴的陶瓷和貴重物品。
- 清潔前關閉集塵盒蓋。
- 移除地板上的任何水分。
- 移除地板上的纜線、繩子、毛巾、墊子等，以便它們不會被刷子纏住。
- 確認電池是否有充足電源，如果電量低，請充電。
- 在每次清潔之前或之後或在集塵盒裝滿之前清空集塵盒。
- 請關閉所有您不想讓清潔機器人進入的房間的門。  
清潔期間，清潔機器人可能進入另一個房間並繼續進行清潔。
- 連接抹布板時，清潔機器人將不能越過 5 毫米或更高的門檻。  
如果您未計劃使用抹布清潔，在使用清潔機器人之前將抹布板分離。
- 啟動該裝置前，最好移除厚於 20 毫米的地毯，因為它們可能引起機器故障。
- 請關閉所有陽臺的門。輪子可能在清潔期間被卡住。

## 載入遙控器電池

1. 提起遙控器後鉤開啟電池蓋
2. 插入兩節 AAA 電池，載入時檢查 +, - 兩端。
3. 完全關閉電池蓋，以便電池不會跌落。

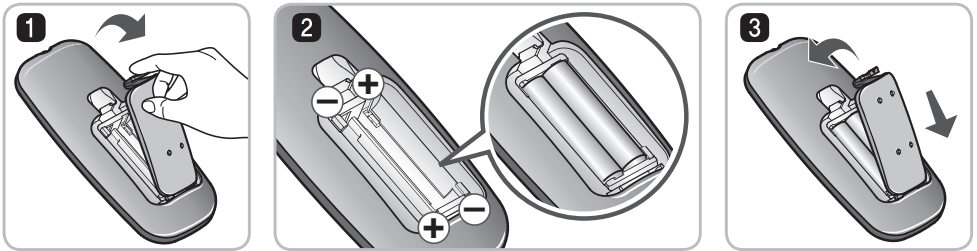

## 使用遙控器的保護措施

- 每次僅按下一個按鈕。
- 請勿讓其跌落或遭受強烈的衝擊。
- 請勿將其存放在發熱、起火或熱空氣裝置附近。
- 某些日光燈，如 3 基色螢光燈，可能會干擾遠端控制器的啟用。因此，應盡可能遠離此類日光燈使用。
- 如果啟動時遙控器遠離清潔機器人，則可能無法正常操作。盡可能在離清潔機器人 3 米範圍內使用本裝置。

# 概觀

1

## 安裝充電站(第 15 頁)

將電源線插入插座並將充電站靠在牆邊。如果電流未供應至充電站，清潔機器人將不會充電。

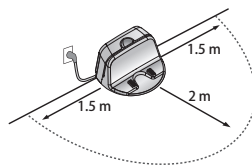

2

## 打開清潔機器人的電源。(第 16 頁)

打開清潔機器人左後方的電源開關並按下機器人頂部的開始/停止 (Start/Stop) 按鈕。如果電源未打開，請參閱第 16 頁。

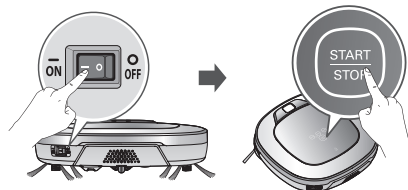

3

## 檢查集塵盒。

開始清潔前檢查集塵盒清潔與否，並關閉主機上的集塵盒蓋。

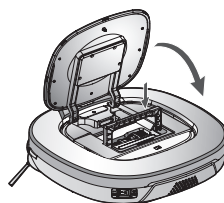

4

## 開始清潔。(第 17 頁)

在清潔機器人打開時再次按下開始/停止 (START/STOP) 按鈕。您將聽到清潔聲並開始清潔。

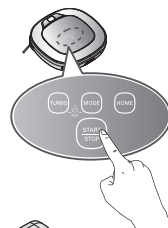

5

## 自動充電。(第 18~19 頁)

清潔機器人將在電池完全放電前自我診斷並自動返回本站充電。充電大約需要三個小時。

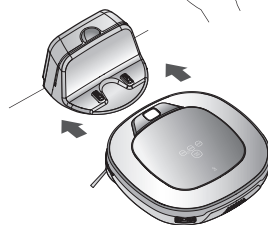

6

## 使用清潔模式和輔助功能。(第 20~26 頁)

使用清潔機器人和遙控器上的按鈕來使用各個清潔模式和輔助功能。清潔模式包括Z字型、分區模式、螺旋定點模式、我的空間和重複清潔模式；輔助功能包括手動、預約和超細纖維抹布清潔。

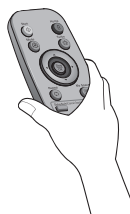

< 警告 > 在集塵盒蓋開啟時操作清潔機器人可能會導致人身傷害或嚴重的產品損壞。



# 如何安裝充電站

## 如何安裝充電站

1. 將充電站位置倚靠堅硬地面的牆壁設立，以防止機器在停駐期間打滑。

移除左右兩側 1.5 米內以及前方 2 米內的物件。

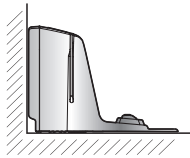

○

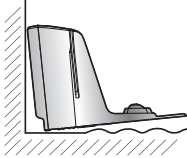

X

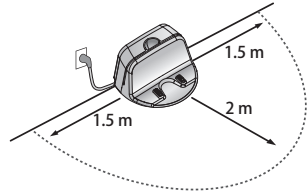

2. 將電源線插入電源插座。

將電源線包裹在本站後側的固定鉤周圍或沿牆面置放，以便清潔機器人的行走路徑不會被阻擋。

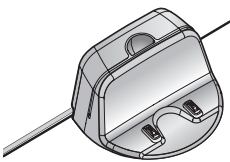

○

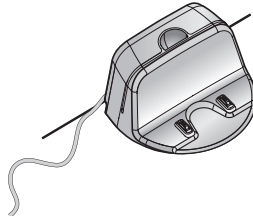

X

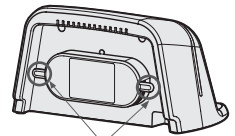

電源線固定鉤

3. 將充電站靠牆固定使其無法移動。請打開電源開關。

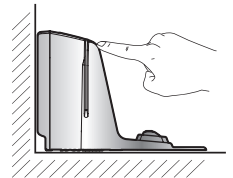

4. 不使用遙控器時，請將它擺在遙控器放置處。

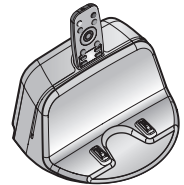

提示

- 始終保持充電站插上插頭接通電源。如果充電站未插上插頭接通電源，清潔機器人將不會自動返回充電站充電。

< 警告 >

如果其電源線或插頭受損、如果無法正常工作，或已損壞或跌落，請勿操作清潔機器人及其本站。為避免發生危險，電源線必須由 LG 電子產品公司或合資格服務人員更換。

# 如何打開或關閉清潔機器人的電源

## 打開主電源

確保清潔機器人左後側的電源開關打開。

如果電源關閉，請打開開關。

- ※ 打開電源開關時，請勿按下位於清潔機器人上區段的按鈕。可能會延遲按鈕操作。
- ※ 如果長時間不使用清潔機器人，請關閉電源開關保護電池。當主開關關閉時，清潔機器人無法充電。

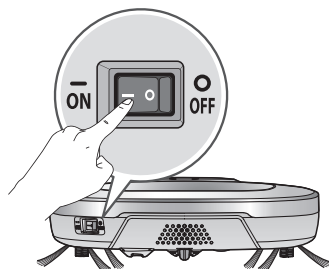

## 打開待命電源。

關閉清潔機器人電源後，請按住「開始/停止 (Start/Stop)」1 秒直至聽到「叮」聲後。約 10 秒後，電源將打開並會聽到音樂聲。

- ※ 如果在清潔機器人開啟後 10 分鐘內未給予任何指令，電源將自動關閉。



## 關閉電源

在清潔機器人打開時，按下開始/停止 (START/STOP) 按鈕兩秒鐘。電源關閉時會響起音樂。

- ☑ 提示
- 如果無法打開電源，執行以下操作。
    - 打開電源開關，並等候 3 秒鐘以上。
    - 當電源開關打開時，按下「開始/停止 (Start/Stop)」按鈕。
    - 如果電源未打開或沒有顯示，僅有「叮」聲，請將清潔機器人放到充電站。

# 如何開始和停止清潔

## 使用清潔機器人上的按鈕

清潔機器人打開後，按下開始/停止 (Start/Stop) 按鈕開始清潔。音樂將響起並開始清潔。在清潔循環過程中按下開始/停止 (Start/Stop) 按鈕停止清潔。

※ 在清潔機器人電源關閉時按下「開始/停止 (START/STOP)」按鈕，電源將會打開。再次按下「開始/停止 (START/STOP)」按鈕開始清潔。

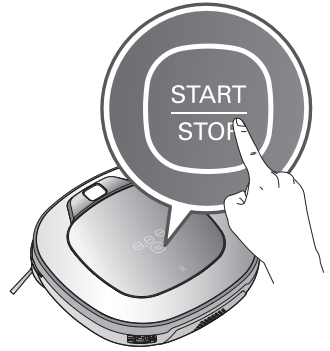

## 使用遙控器

啟動清潔機器後，請您按下遙控器上的開始 (START) 按鈕。音樂將響起並開始清潔。

在清潔循環過程中按下停止/確定 (Stop/OK) 按鈕停止清潔。

※ 無法從待命模式打開清潔機器人，當清潔機器人電源關閉時使用遙控器。電源關閉時，按下清潔機器人上側的「開始/停止 (START/STOP)」按鈕打開電源允許使用遙控器。

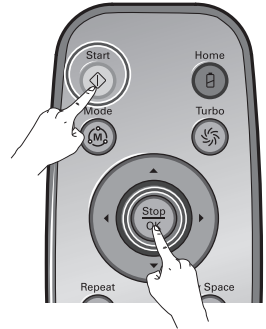

※ 清潔過程中當感應器無法偵測特殊形狀的物件（細窄的椅子和桌子腿、傢俱角落）時可能會發生碰撞。發生這種情況時，內部衝擊偵測感應器將透過向後移動做出反應。

※ 如果清潔機器人設定為在遠離充電站處開始清潔，請將機器人置於平板地板上防止障礙偵測感應器發生問題。此外，從距離清潔機器人 30 釐米範圍內沒有諸如窗簾或牆壁等障礙的位置開始清潔。

**提示** 爲了獲得最佳結果：

- 簡短掃視待清潔區域有無將給清潔機器人帶來困難的大小物件。
- 如果在清潔機器人位於充電站時開始清潔，機器人能迅速返回充電站，因為目前充電站位置已準確讀取。
- 當已安裝抹布板時，為避免來自弄髒的抹布的二次污染，它將不會越過 5 毫米或更高的門檻。

# 如何給電池充電

## 自動充電

清潔機器人在清潔循環的最後或當其電量較低時返回至充電站。

- ※ 如果 10 分鐘後清潔機器人未移動或電量過低，其電源將會自動關閉。
- ※ 請勿在電池未充電時關閉主電源開關。如果當該機器主電源關閉時被手動返回，就會顯示錯誤訊息「機器人背面的主電源開關已關閉。請打開開關。」
- ※ 如果機器人在清潔期間由於低電量返回至充電站，清潔作業將在充電完成後從距離之前未清潔區域最近的地方開始。(第 19 頁)
- ※ 如果清潔機器人在首次嘗試後無法停駐至充電站，那麼它將再次嘗試直至停駐成功。
- ※ 當清潔機器人完成它所能清潔的所有區域後，它將返回至充電站，即使是電池電量充足時。

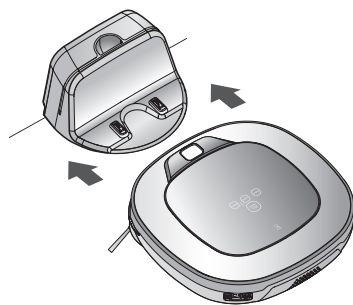

## 手動充電

若是首次使用清潔機器人或在清潔期間給電池充電，您就可以進行手動充電。

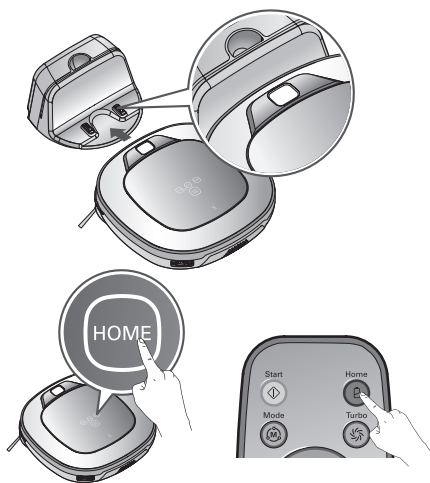

方法 1. 透過將清潔機器人與充電站的前側對齊來將其附著於充電站。音樂聲將隨開始充電的音頻訊息一起產生。

- ※ 若語音訊息「機器人背面的主電源開關已關閉。請打開開關。」重複播放，請打開主電源開關

方法 2. 當按下清潔機器人或遙控器的「充電站 (Home)」按鈕，就會自動生成搜尋訊號提示充電，並將清潔機器人返回至本站。

- ※ 如果清潔機器人未從充電站開始清潔或如果在按下「充電站 (Home)」按鈕後清潔機器人正在進行手動充電，就可能需要較長時間來尋找充電站。
- ※ 如果清潔機器人於電源打開時在充電端子 10 釐米內，那麼它將自動返回至充電站並開始充電。

**提示** 使用本站時採取以下防護措施：

- 如果雜質進入充電端子，那麼充電將不會順利進行。不時地在拔下電源插頭後用乾布擦拭該端子。(第 33 頁)
- 為防止觸電或損壞充電站，請勿使用任何金屬物件觸摸充電端子。
- 為避免火災或觸電，請勿拆卸或改裝充電站。
- 請勿將本站或電源插頭靠近熱源。

# 如何給電池充電

## 剩餘電池充電指示器

電池電量在「狀態顯示」上顯示，如下所示。

- 如果正在充電，「電池電量燈」將閃爍。
- 如果充電完成，僅「電池」和「清潔模式」圖標將顯示以節約電源。
- 當該機器需要充電時，僅電池電量燈的第一格將會啟動並閃爍。



需要充電



低



中



高

※ 如果清潔機器在它「清潔模式」燈開始閃爍時顯示低電量時返回至充電站。

- 當「清潔模式」燈在充電完成後開始閃爍，清潔機器人就會重新開始清潔之前未清潔完的區域。
- 在該機器充電且「清潔模式」燈閃爍時，按下遙控器上的「開始 (Start)」按鈕或主裝置上的「停止 (Stop)」按鈕，會使清潔機器人尋找並清潔之前未清潔的地方。
- 在充電完成後按下遙控器上的「開始 (Start)」按鈕或該裝置上的「開始/停止 (Start/Stop)」按鈕，會使清潔機器人從頭開始清潔作業。

機器人充電時的狀態指示燈  
(在空間Z字型模式下)



在現有區域無需清潔的情況下



在有一處區域需要清潔的情況下  
(閃爍)

## 如果電池未充電

### 檢查 1：

如果當清潔機器人附著在充電站時仍未充電，請檢查以下項目。

- 關閉清潔機器人左後方的電源開關，然後再重新打開。
- 檢查本站的電源燈。
- 用乾布擦拭本站上的端子。(第 33 頁)

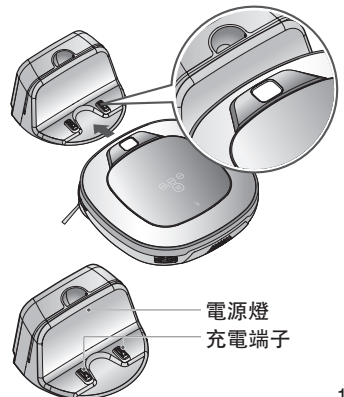

# 清潔模式

## Z字形清潔

在「Z字形清潔」模式下，清潔機器人重複Z字形操作以清潔清潔區域的每個角落。

如果您需要迅速清潔某一區域，請選取「Z字型清潔」模式。

按下遙控器或機器人上的「模式 (Mode)」按鈕以選取「Z字形清潔」模式並按下「開始 (Start)」按鈕。

※ 出廠設置為「Z字形清潔」。

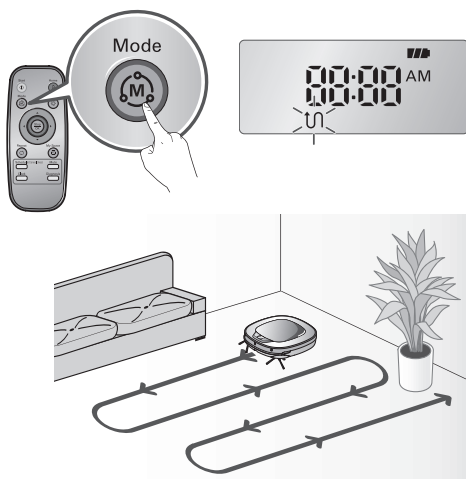

## 分區清潔

在分區清潔模式下，清潔機器人透過將清潔區域分為分區清潔的矩形空間進行清潔。若要進行細緻清潔，請選取該模式。

按下遙控器的「模式 (Mode)」按鈕以選取分區清潔模式並按下「開始 (Start)」按鈕。

第一階段：

將開始清潔 3 米 x 3 米的最大外廓清潔區域。(外廓尺寸可根據清潔區域的形狀而變化。)

第二階段：

分區清潔的第二階段自動採用Z字形模式。

當完成第一、第二階段後，該裝置將移至下一清潔區域並重複上述清潔方法，使清潔區域得到清潔。

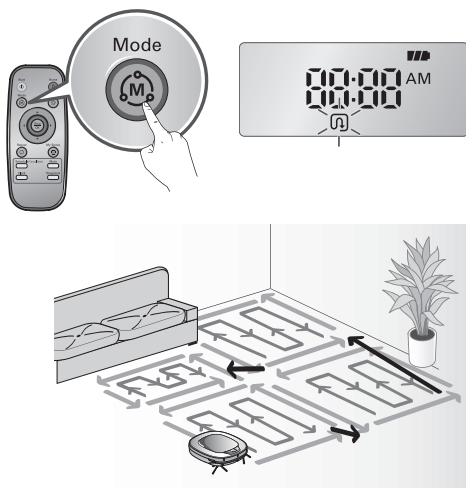

### 提示

- 一旦設定，清潔模式 (Z字形、分區清潔) 設定將被保持，即使是電源斷開。
- 在操作期間，如果需要變更模式，請按下「停止/確定 (Stop/OK)」按鈕，然後再選取該模式。清潔作業將從頭開始。

## 我的空間清潔

在遙控器上按下「我的空間 (My Space)」將為我的清潔模式設定一條語音訊息。若要清潔特定區域，請選取該模式。



第一階段：

使用遙控器在清潔區外部手動開始清潔。

※ 當起始位置之間的距離小於 1 米時，該清潔模式將被接受。

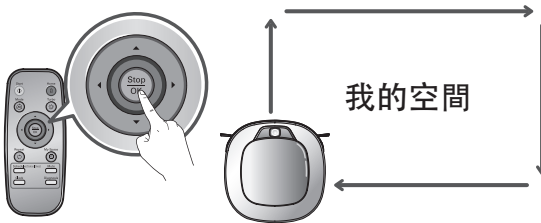

第二階段：

按下「開始 (Start)」後，清潔機器人將自動清潔手動。選取的外部區域

※ 一旦無法正確識別某一區域，就會發出語音提示「区域不符合指定条件。请继续指定要清洁的区域。」使用遠端控制器再次指定某一區域。

※ 一旦完成所有選區域的清潔，清潔機器人將處於剛剛運行的清潔模式 (Z字型或分區清潔) 下。

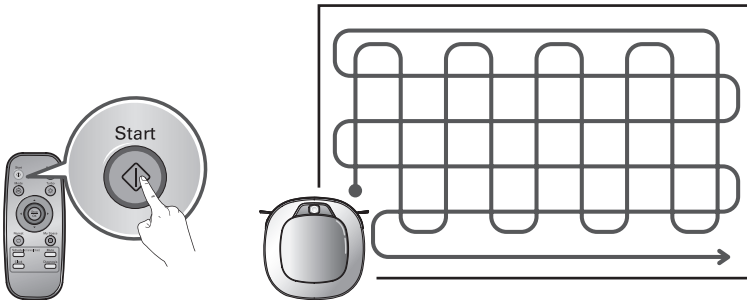

### ☑ 提示

- 充電時，無法啟動「我的空間清潔」模式。
- 若要在清潔機器人運作時變更清潔模式，請按下「停止/確定(Stop/OK)」按鈕先選取一個模式，清潔作業將從頭開始。

# 輔助清潔模式

## 手動清潔

透過按下遙控器上的方向鍵，您就可以在手動模式下移動清潔機器人。  
清潔機器人將清潔該區域，並根據輸入的方向鍵向前/後/左/右移動。  
在「手動」模式下，如果遙控器上的向後鍵仍被按下，清潔機器人將撞上它後面的障礙物。

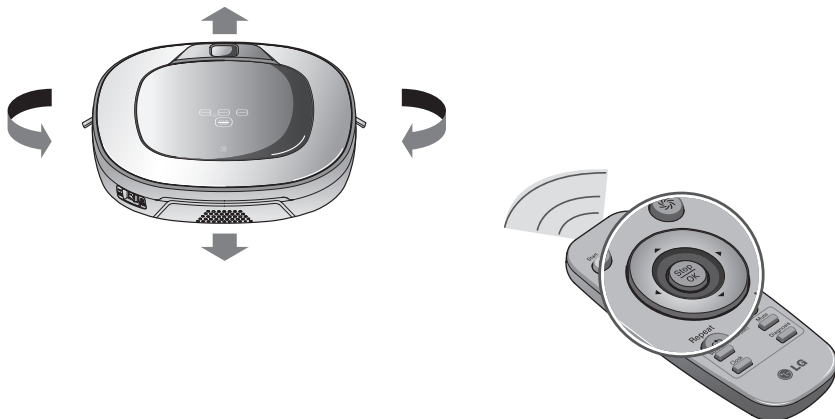

## 螺旋定點模式

最適合清潔房間的某個部份。  
按下遙控器上的「模式 (Mode)」按鈕選取狀態顯示器上螺旋定點模式，再按下「開始 (Start)」按鈕，然後清潔機器人就會在 1.5 米的空間內開始「螺旋定點」清潔模式。

※ 充電時，無法選取「螺旋定點模式 (Spot cleaning)」。

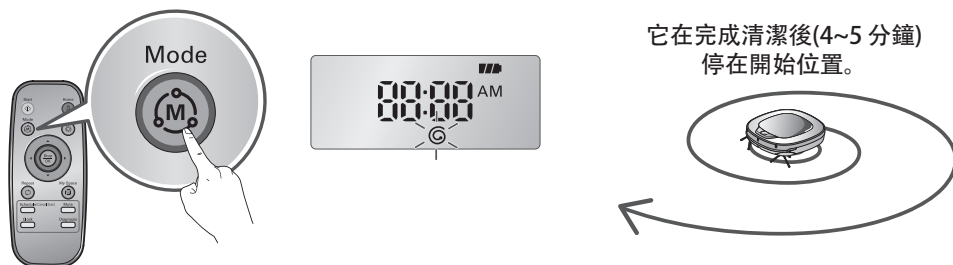



## 輔助清潔模式：強力清掃模式(TURBO)

### 強力清掃模式(TURBO)

按下遙控器或機器人面板上的「強力清掃模式(TURBO)」按鈕將啟動「強力清掃模式(TURBO)」模式並伴有語音訊息。

在「強力清掃模式(TURBO)」模式下，按下同樣的按鈕將取消「強力清掃模式(TURBO)」模式並伴有語音訊息。

在「強力清掃模式(TURBO)」模式下，清潔機器人將加速運行進行強力清潔。

※ < 強力清掃模式(TURBO)地面主要功能 >  
當清潔機器人清潔地毯時，「強力清掃模式(TURBO)」將自動運行。

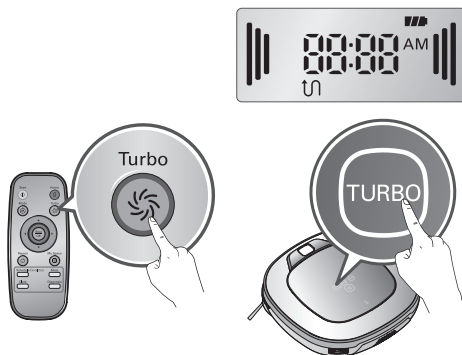

### 重複模式

按下遙控器上的「重複 (Repeat)」按鈕將啟動「重複」模式並伴有語音訊息。

在「重複」模式下，按下同樣的按鈕將取消「重複」模式並伴有語音訊息。

在「重複」模式下，清潔機器人將重複清潔作業直至電池耗盡。

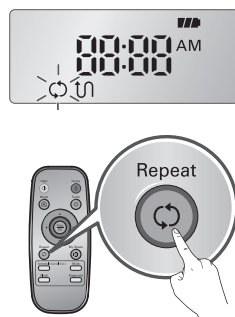

### 學習模式

清潔機器人能夠在學習模式下記憶清潔環境並進行智慧清潔操作。

※「學習模式」僅在機器從充電站開始清潔時可用。

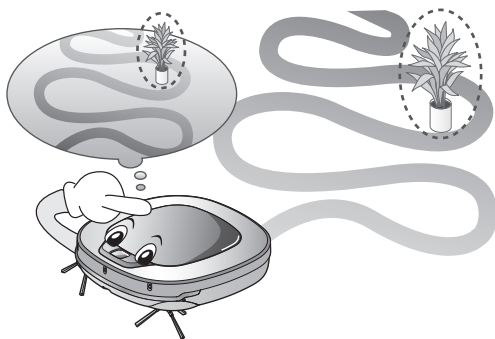

### 提示





- 智慧操作保護措施
- 該學習模式能夠記憶有障礙物的位置並繞過它們。清潔機器人記憶其所處環境的各個方面，從它自充電站出發開始清潔到完成整個清潔的那一刻。
- 當本站位置變更時，清潔機器人將學習新的情況。
- 如果學習模式被接受，語音訊息將提示「學習清潔流程已完成。」

## 時間設定

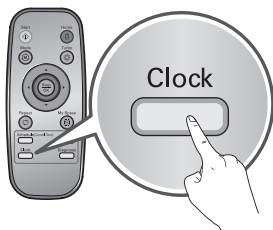
您可以在清潔機器人上設定現在時間。

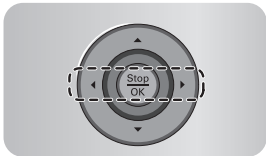
當清潔機器人處於等待狀態時，按下遙控器上的「時鐘 (Clock)」按鈕，將啟動現在時間設定。



 <p>使用遙控器上的「◀▶」按鈕進行選取。</p> <p>該功能可透過語音提示播出。</p>	 <p>閃爍</p>	使用遙控器上的「▲▼」按鈕設定時間裝置。
	 <p>閃爍</p>	使用遙控器上的「▲▼」按鈕設定分鐘。
	 <p>閃爍</p>	使用遙控器上的「▲▼」按鈕設定 AM/PM。
		按下遙控器上的「時鐘 (Clock)」或「停止/確定 (Stop/OK)」按鈕將完成時間設定。

### 提示





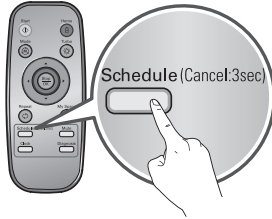

- 智慧操作保護措施
  - 該學習模式能夠記憶有障礙物的位置並繞過它們。清潔機器人記憶其所處環境的各個方面，從它自充電站出發開始清潔到完成整個清潔的那一刻。
  - 當充電站位置變更時，清潔機器人將學習新的情況。
  - 如果學習模式被接受，語音訊息將提示「學習清潔流程已完成。」

## 預約清潔

您可以預約清潔，以便清潔機器人在安排的時間內開始清潔。  
當電池充電時，按下遙控器上的「預約 (Schedule)」按鈕，將啟動定期清潔設定。

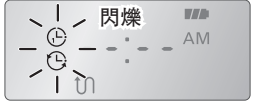

僅可在該裝置充電時設定/取消該預定。

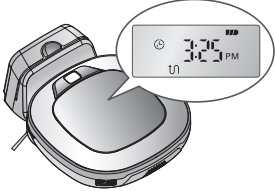
 <p>使用遙控器上的「◀▶」按鈕選取一個級別。</p> <p>  单次预约   每日预约         </p>		<p>使用遙控器上的「▲▼」按鈕選取「单次预约 (Once reservation)」或「每日预约 (Daily reservation)」選項。 語音訊息將確定該排程。</p>
		<p>使用遙控器上的「▲▼」按鈕設定小時。</p>
		<p>使用遙控器上的「▲▼」按鈕設定分鐘。</p>
		<p>使用遙控器上的「▲▼」按鈕設定 AM/PM。</p>
		<p>按下遙控器上的「預約 (Schedule)」或「停止/確定 (Stop/OK)」按鈕將完成預約。</p>

### 提示

- 當出現預約的時間時，清潔機器人將自動開始清潔。
- 僅可在清潔機器人充電時設定預約清潔。
- 充電時，按下預約上的「預約 (Schedule)」按鈕 3 秒將取消設定預約。
- 在設定預約時，如果在 10 秒內未進行任何輸入，該設定將被取消。

## 抹布清潔(選項)

透過安裝超細纖維抹布，您就可以有效地使用清潔機器人清潔灰塵。

當安裝抹布板時，清潔機器人將不會爬上地毯或越過門檻，以防止污漬從抹布上轉移。

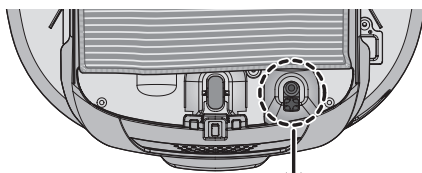

⚠ 注意  
請勿用抹布覆蓋相機底部。

若要進行抹布清潔，請按照如下說明將抹布和抹布板安裝至清潔機器人：

1. 如圖所示將超細纖維抹布安裝在抹布板的魔鬼氈上。

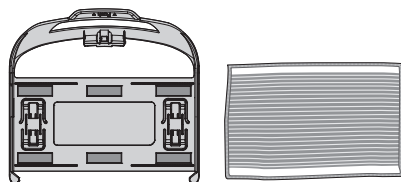

2. 將抹布板緊緊推入槽中直至聽到「滴答」聲。

※ 注意：如果抹布板為正確固定，就可能在清潔期間脫離。

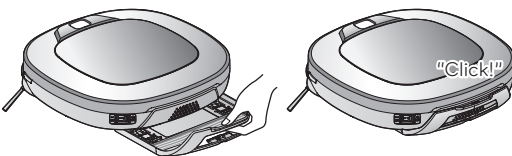

3. 抹布板上的固定鉤必須與清潔機下方的固定槽對齊。

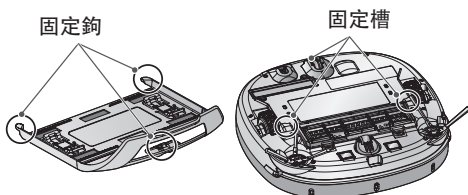

### ✔ 提示

- 為避免任何氣味，請在清潔完成後清潔抹布上的所有雜質或灰塵。
- 為避免污染地面，請不要在污漬與液體（如咖啡或墨水）混合後使用超細纖維抹布清潔。
- 為避免地毯被魔鬼氈損壞或污漬從抹布上轉移，請勿在安裝了抹布板或抹布時清潔地毯。
- 使超細纖維拖把保持乾燥。請勿在潮濕的表面使用。如果地面有水分，就會干擾導航。
- 當安裝了抹布板時，智慧診斷功能不可用。

# 位置搜尋功能

清潔機器人記憶清潔位置。

如果使用者在清潔機器人運行期間移動它，它將在繼續清潔前，使用它的導航位置搜尋功能搜尋自己使用者安全操作本產品被移動時的位置。

※ 該導航功能將在清潔機器人充分認識到清潔環境後被啟動。

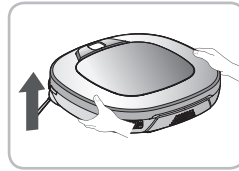

變更位置



當位置搜尋功能被啟動後，狀態指示燈的清潔模式將閃爍

手動再定位。

1. 定位清潔機器人之前被移動的位置。

※ 當清潔機器人距離它被移動的位置較近時，地點搜尋功能會更加有效。

※ 如果它被從原始清潔位置移動 1 米以上，清潔機器人就很難搜尋到它之前的位置。

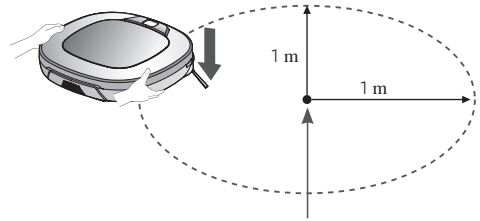

事件位置

2. 按下清潔機器人上的開始/停止 (START/STOP) 按鈕或遠端控制器上的開始 (START) 按鈕。清潔機器人將隨著語音提示開始位置搜尋功能。

※ 當位置搜尋成功完成後，它將繼續從它被移動的位置繼續清潔。  
如果位置搜尋失敗，它將重新開始搜尋。

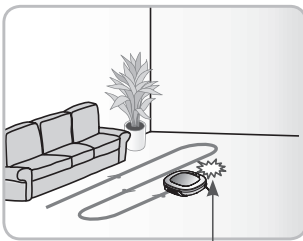

事件位置

尋找確切位置。  
請遠離機器人。

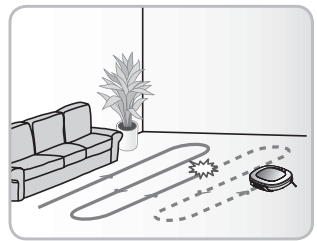
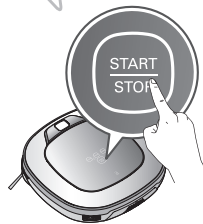

## 提示

- 當電源在位置搜尋功能設定好後被關閉時，位置搜尋功能將被取消。
- 當清潔機器人距離它被移動的位置較近時，地點搜尋功能會更加有效。

# Smart自我診斷功能

清潔機器人使用Smart自我診斷功能功能運行自我診斷。  
如果從診斷中發現任何異常，請連絡 LG 電子產品客戶服務。

※ 在智慧診斷期間，請將機器人將在 50 釐米的半徑範圍內移動。因此，請在啟動智慧診斷前確保充電站周圍 1 米的半徑範圍內沒有任何物件。

1. 在確保清潔機器人被安裝至充電站後，請打開後部的主電源開關。

※ 智慧診斷僅在清潔機器人附著在充電站時可行。



2. 按下遙控器上的按鈕，然後該程序將以語音訊息提示「啟動智能診斷。請站在遠處並清除 1 公尺範圍內的物件。」

※ 如果已安裝抹布板，該程序將無法被啟動。



3. 當「Smart自我診斷功能 (Smart Diagnosis)」成功完成後，清潔機器人將返回至充電站並透過語音訊息告知結果。語音訊息播報完畢後，按下遙控器或機器人上的「充電站 (HOME)」按鈕可再次播報語音訊息。若要終止診斷程序，請按下遙控器或清潔機器人上的「停止/確定 (Stop/OK)」。

※ 智慧診斷語音訊息完畢後，清潔機器人將在 1 分鐘後開始充電。

※ 若在智慧診斷中檢測出任何感應器存在錯誤，就會播報語音訊息，且清潔機器人不會返回至充電站。

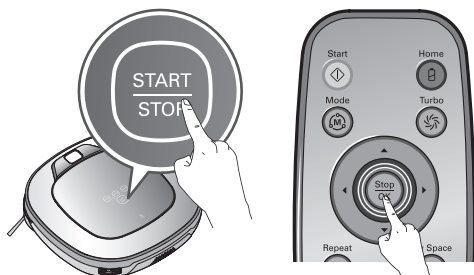

## 提示

- 注意，在智慧診斷完成前，請勿觸摸清潔機器人或妨礙它的操作。如果該過程被意外打斷，請關閉主開關，然後再次打開並重新開始該診斷。
- 智慧診斷將在以下情況被啟動。在不同情況下，請檢查該問題並重試。
  - 機器人在充電站啟動智慧診斷
  - 如果電池電量低
  - 如果沒有放置好集塵箱
  - 如果安裝了抹布板

# Smart自我診斷功能

如果在Smart自我診斷功能後出現語音訊息，請參照下表採取適當行動。

語音訊息	措施(供參考)
啟動智能診斷。請站在遠處並清除 1 公尺範圍內的物件。	清除本站周圍 1 米半徑範圍內的任何物件，並退後直至診斷完成。
啟動智慧診斷前，需要對機器充電。請將機器人放回充電底座。	將清潔機器人移至充電站並對其進行充電。
啟動智能診斷前，已取消預約，以便進行智慧診斷。請站在遠處並清除 1 公尺範圍內的物件。	
啟動智能診斷前，已取消預約，以便進行智慧診斷。	
電池電量過低，無法啟動智慧診斷，請在對電池充電後重試。	在充電完成後再次嘗試智慧充電。
請檢查集塵盒和HEPA濾網是否正確安裝。	打開集塵盒蓋並對其進行檢查。
紅外線感應錯誤，導致無法對機器人充電。	請再次運行智慧診斷，如果還提示相同訊息，請連絡 LG 電子產品客戶服務中心。
超音波感應器錯誤，導致無法對機器人充電。	請再次運行智慧診斷，如果還提示相同訊息，請連絡 LG 電子產品客戶服務中心。
底部兩側感應器發生錯誤，導致無法對機器人充電。請將感應器擦乾淨。	清潔該裝置底部前方的三個懸崖感應器。
請清潔底部的攝影機感應器。	清潔底部右側的相機感應器鏡片
請將左右兩側的障礙探測感應器擦拭乾淨。	清潔清潔機器人左右兩側的障礙監測感應器鏡片。
陀螺儀感應器出現問題。	請再次運行智慧診斷，如果還提示相同訊息，請連絡 LG 電子產品客戶服務中心。
請檢查左輪上是否有異物。	請檢查左輪有無異物。
請檢查右輪上是否有異物。	請檢查右輪有無異物。
左輪感應器出現問題。	請再次運行智慧診斷，如果還提示相同訊息，請連絡 LG 電子產品客戶服務中心。
右輪感應器出現問題。	請再次運行智慧診斷，如果還提示相同訊息，請連絡 LG 電子產品客戶服務中心。
兩側邊刷出現問題。請檢查是否有異物。	檢查有無任何雜質堵住刷子。
進氣馬達出現問題。	請再次運行智慧診斷，如果還提示相同訊息，請連絡 LG 電子產品客戶服務中心。
加速感應器出現問題。	請再次運行智慧診斷，如果還提示相同訊息，請連絡 LG 電子產品客戶服務中心。
要再聽一遍智慧診斷結果，請按返回充電按鈕，要停止，請按停止按鈕。	如需重複診斷結果，請按下「返回充電 (Home)」按鈕或按下「停止/確定(Stop/OK)」按鈕結束診斷。
智慧診斷模式將關閉。	
在安裝了抹布板的情況下無法執行智慧診斷。請將其拆除，然後重試。	移除抹布板後請再次開始智慧診斷。
智慧診斷無法完成其診斷。請將機器人背面的主電源開關轉到「關」再轉到「開」，然後重試。	關閉主開關，然後再次打開並重新開始該診斷。在智慧診斷完成前，請勿觸摸清潔機器人或妨礙它的操作。

# 清潔集塵盒

如果集塵盒已滿，吸力可能會減弱。每次清潔前後應清潔集塵盒。按以下順序清潔集塵盒：

1. 按下清潔機器人上的推入按鈕開啟集塵盒蓋。

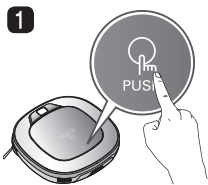

2. 抓住集塵盒的手柄並向上拉。

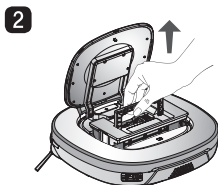

3. 拉一下集塵盒後部的濾網蓋子左側的鉤子以分離濾網和海綿。

※ 注意，分離濾網可能導致灰塵脫落。

※ 清潔集塵盒濾網時請參閱第 31 頁。

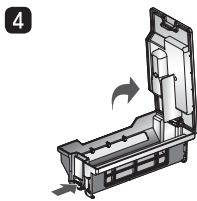
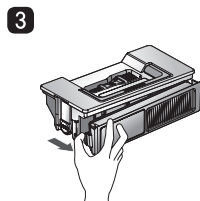

4. 按下集塵盒上的分離 (separation) 按鈕時向上提起蓋子。

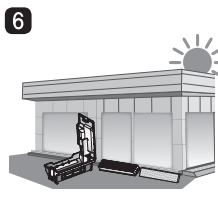
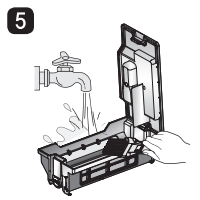

5. 清空集塵盒，使用清潔刷或水清潔。

6. 用水清潔後，在通風良好區域避免陽光直射充分乾燥集塵盒。

7. 當重新安裝或裝配已清潔的集塵盒時，請關上蓋子放入海綿和 HEPA 濾網。

※ 請參閱第 31 頁獲取安裝指南詳情。

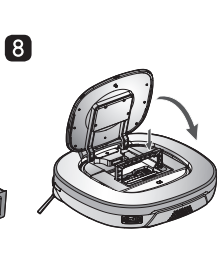
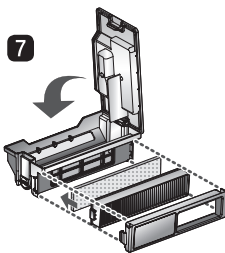

8. 將集塵盒放入清潔機器人並關閉集塵盒蓋。

## 提示

- 在集塵盒未安裝濾網器的情況下運行該裝置會引起不在保修範圍之列的電機故障。
- 清潔集塵盒後，請確保已將濾網安裝至集塵盒。如果您在集塵盒未安裝濾網的情況下運行該機器人，就會引起不在保修範圍之列的電機故障，語音訊息將提示「請檢查集塵盒和HEPA濾網是否正確安裝。」
- 始終確保在清潔集塵盒後正確重裝集塵盒蓋，以便它能夠輕鬆且準確的關上。

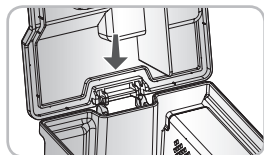



## 清潔集塵盒的濾網

集塵盒濾網由 HEPA 濾網和海綿濾網組成。  
按照以下順序清潔 HEPA 和海綿濾網。

1. 拉一下集塵盒後部的濾網模塊左側的鉤子以分離濾網和海綿。

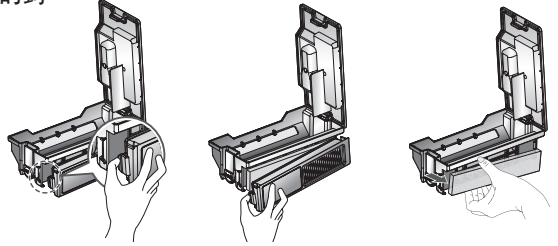

2. 用真空吸塵器和清潔刷子徹底清潔 HEPA 濾網上的精細灰塵粒子。

※ 請勿用水清潔 HEPA 集塵盒。  
它的吸力將減退。

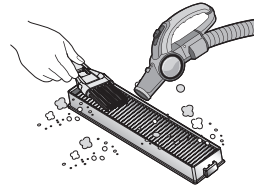

3. 用清潔刷清潔海綿濾網。  
如果用水清潔，請在重裝前在陰涼處將其徹底晾乾。

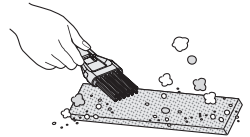

4. 按照以下步驟在濾網蓋背部安裝 HEPA 和海綿濾網。

※ 在 HEPA 濾網上安裝矩形定位器，並將其裝入濾網主機的定位槽上。

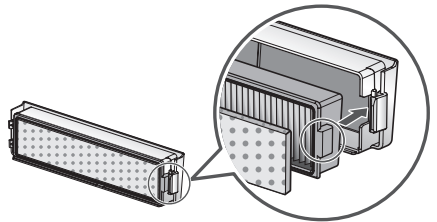

※ 小心不要錯誤地將 HEPA 和海綿濾網裝在濾網蓋上。

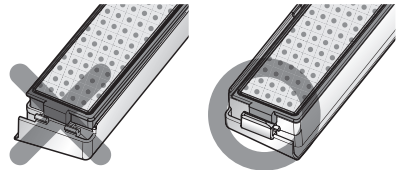

### 提示

- 爲了保持清潔機器人的性能，請至少每週用刷子或真空吸塵器清潔一次 HEPA 濾網。
- 如果您運行已在集塵盒安裝濾網蓋卻沒有插入濾網的清潔機器人，就可能使灰塵進入機器並引起故障。

# 清潔刷子

位於清潔機器人底部的旋轉刷子有助於收集灰塵。按以下順序清潔集塵盒。

※ 在將機器人翻過來前，請在地面放置一塊軟布並卸下集塵盒。否則，機器人會被刮壞且灰塵會從集塵盒掉落。

- 1 請在開始清潔前將主電源關閉。  
將清潔機器人翻過來放置在一塊軟布上。
- 2 檢查完雜質後，請將安裝鉤子按下並往上拉，以分離刷子蓋子。
- 3 透過使用清潔工具清潔刷子和 2 號小導論上的毛髮及其他碎屑和雜質。

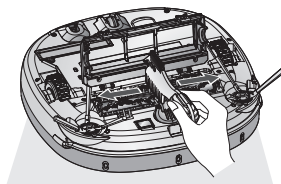
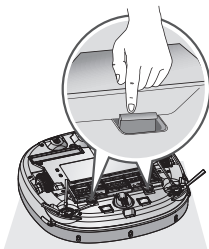
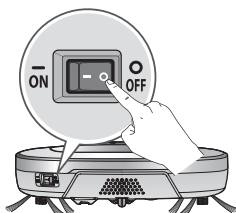

- 4 將刷子推進黃色突出物。
- 5 推動刷子時，請將白色突出物部件提起，以便將其與主裝置分離。
- 6 小心地使用真空吸塵器、剪刀等清潔刷子。

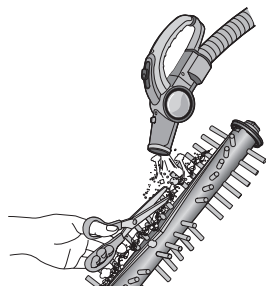
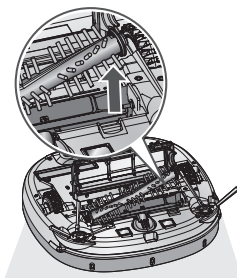
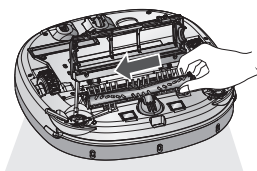

- 7 在刷子側面安裝固定鉤 (矩形)，並將其插入槽與相應的顏色匹配。
- 8 在按箭頭方向推動刷子時，請將固定鉤 (矩形) 裝入對側的槽中。
- 9 向下按並關上蓋子直至聽到從固定鉤兩側聽到「噼啪」聲。  
※ 在關上蓋子時，小心不要將側刷的鬃毛夾入蓋子內。

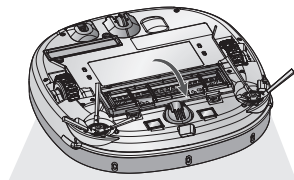
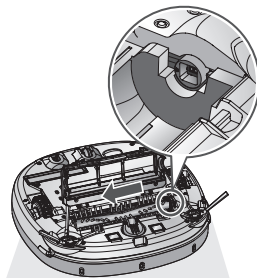
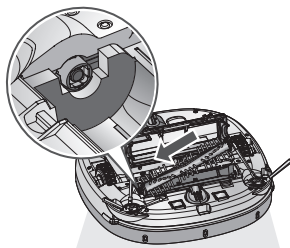

## 清潔感應器/充電端子

清潔機器人上有可以偵測障礙、樓梯和為電池充電的充電站的感應器。爲了維護清潔機器人的效能，應按如下操作定期清潔感應器和充電端子：

1. 關閉清潔機器人底部的電源開關。如果未關閉主電源，啟用清潔機器人可能導致人身傷害。
  2. 將一塊軟布鋪在地面，再將清潔機器人翻過來放置在軟布上。
- ※ 翻轉主機身前，請確定移除集塵盒。否則，集塵盒中的灰塵可能會掉出。

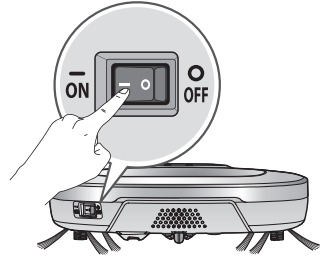

3. 按下述方法使用平滑布料或清潔刷擦拭各懸崖感應器、相機感應器、超音波感應器和充電端子上的灰塵。

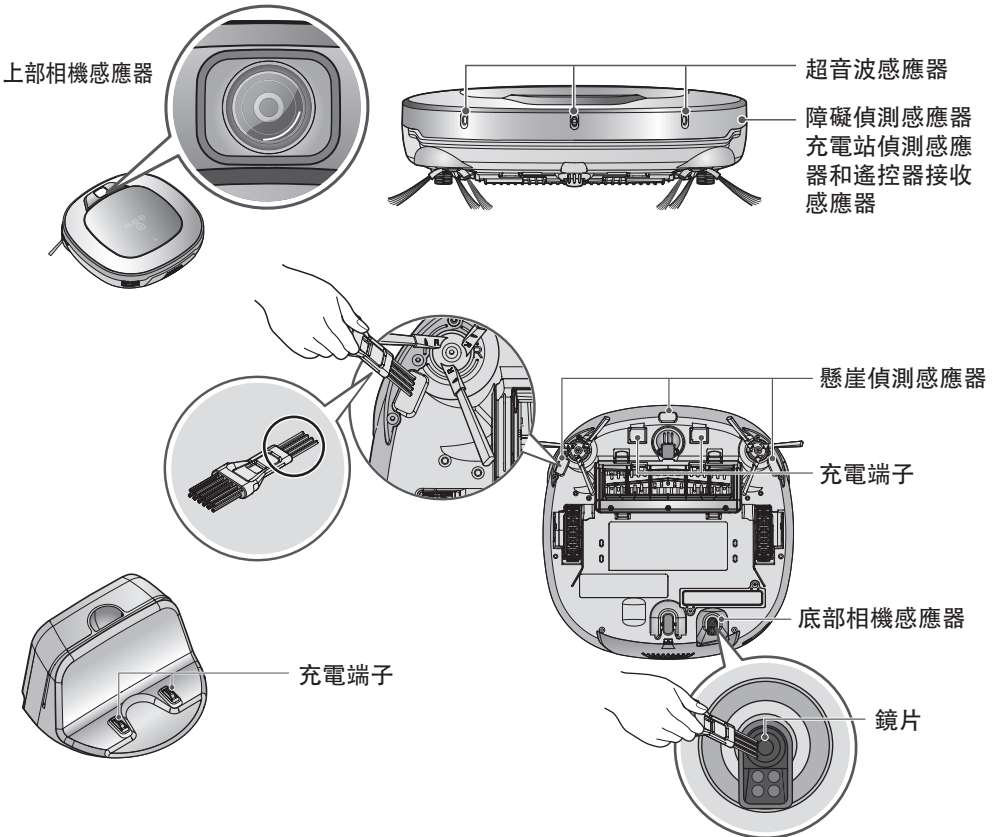

### 提示

- 請勿透過直接噴灑水、稀釋劑、苯或任何其他液體對清潔機器人進行清潔。
- 當感應器或充電端子受損時，請致電服務中心。感應器和端子損壞可能引起產品故障。
- 若要清潔感應器/充電端子，請使用清潔刷子。

## 清潔側刷

外來物件/物質（如毛髮）可能輕易地黏住側刷。請至少每週清除一次此類物質。

如果過多的雜質粘附於刷子上，就有可能損壞刷子。

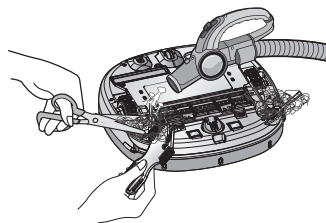

如果地面粗糙或經常清潔牆壁，側刷就有可能彎曲或受損。在這種情況下，請使用以下方法來拉直側刷。

1. 以下程序有助於還原變形的刷子。

2. 透過關閉機器人後部的主開關來切斷電源。

3. 將清潔機器人置於桌子末端，以便更容易地清潔側刷。確保清潔機器人不會掉下來。

4. 用溫水浸泡側刷。

5. 向下按住側刷約 10 秒鐘以使其完全浸泡於水中。

6. 用手移動並慢慢擦拭側刷。

7. 旋轉側刷並重複步驟 4-6 清潔刷子的每一部份。

8. 待刷子徹底乾透後方可使用側刷。

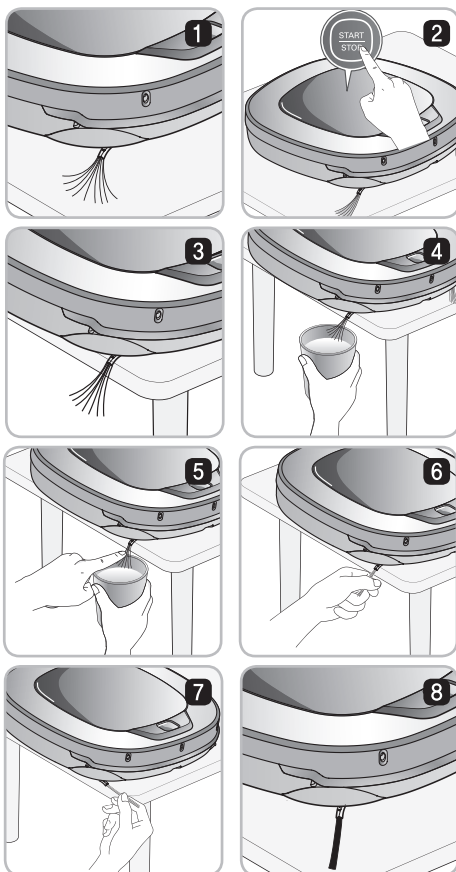

### 側刷管理

1. 用起子擰下螺絲，並將側刷與主裝置分離。
2. 拆開裝置後，請清除所有毛髮。
3. 透過更換清潔機器人底部的側刷來安裝側刷，將刷子的「R」和「L」標誌連接清潔機器人上的對應物。

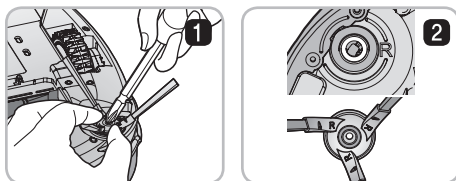

## 清潔超細纖維抹布(選項)

爲了避免異味，請在清潔完成後清潔拖把上的污垢和灰塵。遵守這些指示清潔超細纖維抹布：

1. 將超細纖維抹布與抹布板分離。

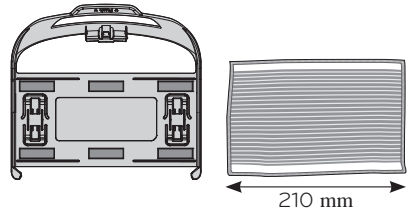

2. 用溫水小心清洗。



3. 帶抹布在陽光直射下完全晾乾後方可使用。

※ 如果在潮濕的狀態下使用抹布，可能引起清潔機器人故障。

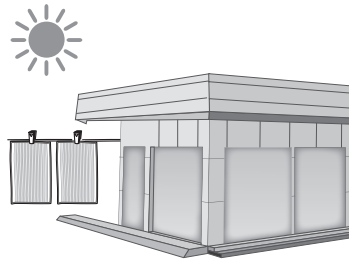

### 提示

- 爲避免產品故障，僅可使用清潔機器人提供的超細纖維抹布。
- 額外超細纖維抹布可在 LG 電子產品服務中心購買。

## 疑難排解

當出現語音提示「輪子沒有接觸地面。請將機器人移動到平整地面。」

如果輪子由於任何原因為接觸地面，就會產生警告訊息。

- 輪子是否被困在前門、陽臺、樓梯等地方？
  - ▶ 將清潔機器人移至平坦的地面。

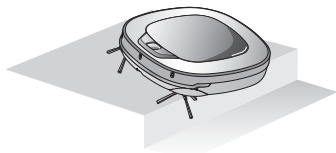

當出現語音訊息「請清除左(右)輪上的異物。」

- 輪子周圍纏繞了異物嗎？
  - ▶ 將一塊軟布鋪在地面，再見清潔機器人翻過來放置在軟布上。觀察輪子後清除任何雜質。
- ※ 翻轉主機身前，請確定移除集塵盒。否則，集塵盒中的灰塵可能會掉出。

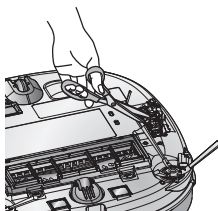
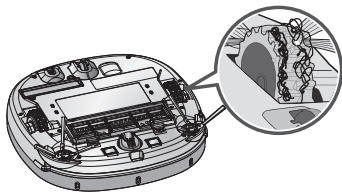

當出現語音提示「機器人無法繼續清潔。請檢查周圍區域。」

當清潔機器人由於任何不利條件而無法繼續清潔時，就會產生警告訊息。

- 清潔機器人是否被卡住？
  - ▶ 清除卡住的部份之後，請將清潔機器人置於平坦的地面。

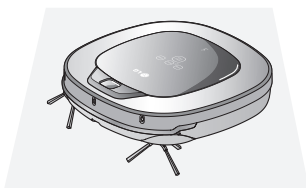
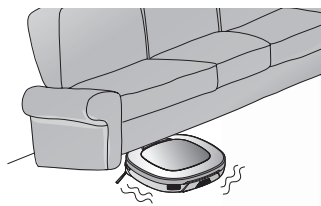

## 當出現語音提示「請檢查集塵盒和HEPA濾網是否正確安裝。」

當集塵盒或濾網未安裝時，就會產生警告訊息。

- 集塵盒是否安裝在清潔機器人上？
  - ▶ 打開塵集塵盒並檢查塵箱是位於正確的位置。
  - ▶ 請勿將集塵盒蓋開著。

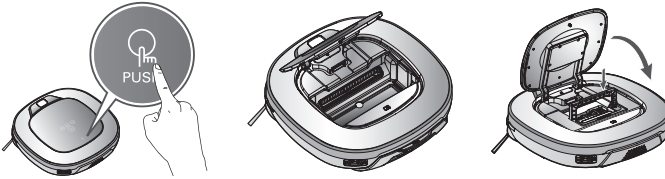

- 確保濾網蓋已安裝在集塵盒上。

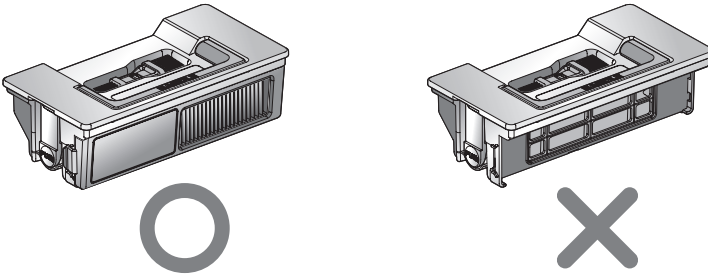

## 當出現語音提示「電池電量過低。請將機器人移動到充電底座進行充電。」

當剩餘電量幾乎耗盡，就會產生「低電量」語音提示。

- 透過將清潔機器人移至充電站來對其進行充電。
  - ▶ 當清潔機器人成功停駐在充電站時，開始充電並伴有音樂響起。

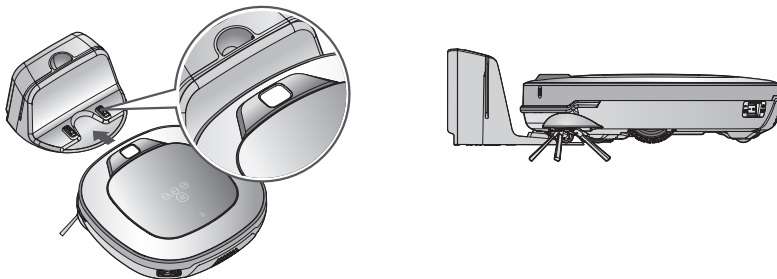

# 疑難排解

當出現語音提示「請清除機器人底部刷子上的異物。」

當雜質阻礙了刷子旋轉，就會產生警告訊息。

將一塊軟布鋪在地上並將清潔機器人倒置在軟布上面。

※ 倒置機器人前，請拆下集塵盒。

否則，集塵盒中的灰塵可能會掉出。

• 刷子發出大聲的雜音。

▶ 透過檢查刷子的分離槽確認刷子安裝正確

▶ 從清潔機器人上拆除刷子並清除刷子上的任何雜質。

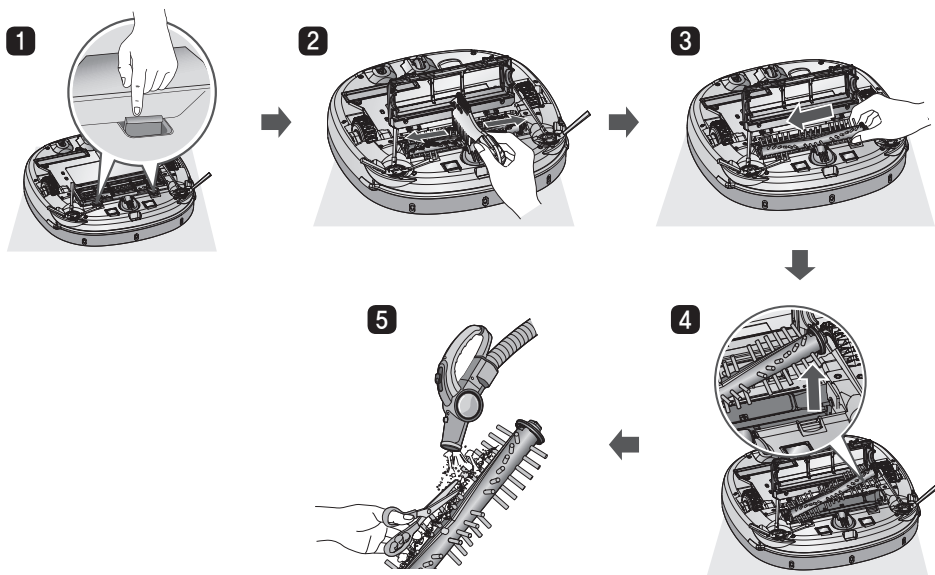

• 刷子或側刷被卡住。

▶ 清除側刷或刷子上的任何雜質（如電線、頭髮絲）。

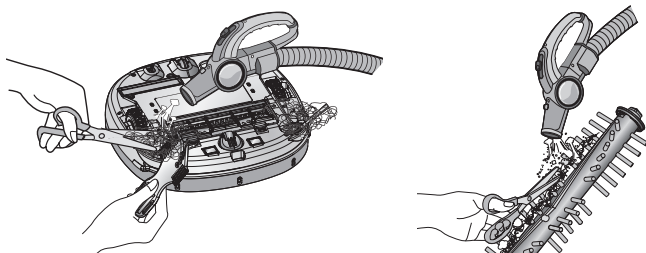

※ 更多有關該流程的描述，請參照第 32、34 頁的說明。



## 簡易故障檢測參考

在撥打服務專線前，請確認下列問題，可加速您的問題解決：

問題	解決方案(參開頁面)
電源無法打開。	檢查電源開關是否已打開。(第 16 頁)
電源自動關閉。	這不是故障。清潔機器人自身擁有省電功能。電源打開後 10 分鐘內未使用，電源就會自動關閉。(第 18 頁)
清潔機器人將不會充電。	<ul style="list-style-type: none"><li>▶ 檢查電源開關是否已打開。</li><li>▶ 清除充電站周圍的物件。(第 16 頁)</li><li>▶ 確認電源已連接至充電站。(第 15 頁)</li><li>▶ 用乾布擦拭充電端子。</li></ul>
吸力變弱。	<ul style="list-style-type: none"><li>▶ 檢查是否有雜質堵住吸氣連接埠。(第 32 頁)</li><li>▶ 清空集塵盒。(第 30 頁)</li><li>▶ 清潔集塵盒、濾網。(第 31 頁)</li></ul>
噪音變大。	<ul style="list-style-type: none"><li>▶ 確認集塵盒已正確安裝。</li><li>▶ 確認集塵盒、濾網已正確安裝。(第 31 頁)</li><li>▶ 檢查是否有雜質進入刷子。(第 32 頁)</li></ul>
清潔機器人將不會啟動。	<ul style="list-style-type: none"><li>▶ 確認電源開關已打開。(第 16 頁)</li><li>▶ 確認電池已充電。(第 19 頁)</li></ul>
刷子未旋轉。	<ul style="list-style-type: none"><li>▶ 清潔刷子。(第 32 頁)</li><li>▶ 確認刷子已正確安裝。(第 32 頁)</li></ul>
移動或行走路徑異常。	<ul style="list-style-type: none"><li>▶ 用平滑布料小心地擦拭感應器。(第 33 頁)</li><li>▶ 如果已安裝超細纖維抹布，請確認其安裝是否正確。(第 26 頁)</li><li>▶ 關閉和打開電源開關。</li></ul>
清潔機器人無法透過遙控器啟動。	<ul style="list-style-type: none"><li>▶ 更換遠端控制器電池。(第 13 頁)</li><li>▶ 確認遙控器在機器人的覆蓋範圍之內(3 米以內)。(第 13 頁)</li><li>▶ 檢查電源開關是否已打開。(第 16 頁)</li></ul>

# 產品規格

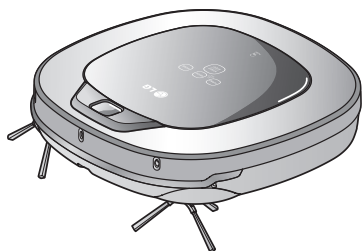

項目/型號	LG 清潔機器人 VR627* Ser, VR627** Ser, VR647* Ser, VR647** Ser
外形尺寸	340 mm × 340 mm × 89 mm
重量	3 kg
功耗	18 W
電池(完全充電)	DC 16.8 V
行走速度	350 mm/s (最大值)
使用時間	約 100 分鐘 (基於一般木質地板)
充電時間	3 小時
主要功能	強力清掃模式(Turbo) 學習模式 障礙感應 反陷入功能 預約清潔 錯誤顯示 導航 自動/手動充電 抹布清潔 角落清潔 語音訊息 地圖繪製 螺旋定點模式 重複清潔 我的空間清潔 分區模式 Z字形模式

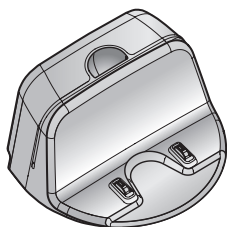

項目/型號	充電站 (VR621)
外形尺寸	236 mm × 181 mm × 128 mm
額定功率	110 V~ 60 Hz
輸出電壓/電流	DC 17.1 V / 1.1 A
功耗	23 W

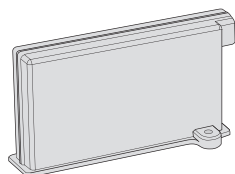

項目/型號	電池
類型	鋰電池
額定功率	DC 14.4 V / Min 2100 mAh / 4 cells

## 開放源代碼軟體注意事項

若要在 GPL、LGPL、MPL 及其他開放源許可證之下獲取本產品的源代碼，請訪問 <http://opensource.lge.com>。

除源代碼外，亦可下載所有參考許可條款、保修免責聲明和版權注意事項。

## 拆卸/安裝電池

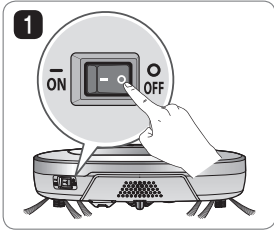

關閉清潔機器人左後側的電源開關。

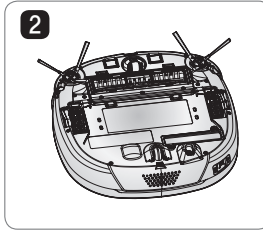

在地面上放置一塊軟布，卸下集塵盒並將清潔機器人翻過來。

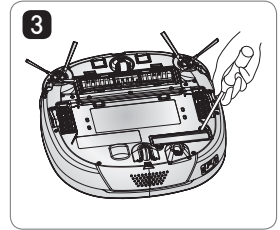

用螺絲起子擰下螺絲。

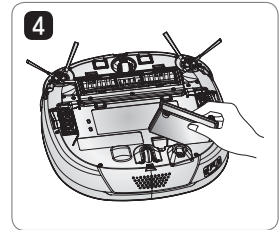

從該裝置中卸下電池。

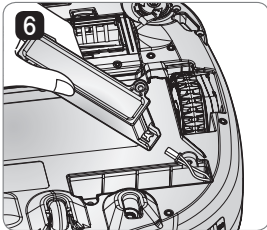

請沿相反順序安裝電池。

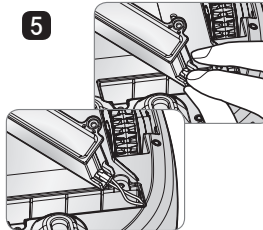

當按連接器鉤子時，請將電線與電池分離。

## 警告

請小心火災、爆炸、觸電或故障。

- 請勿使用任何非原始提供的其他類型充電器為本電池群組（此後稱為電池組）充電。
- 請勿跌落、擠壓、穿刺、切割電池組或使其外部觸點短路短暫接觸等方式，導致其損壞。
- 在任何情況下，請勿試圖拆卸電池組。當電池組被損壞或出現故障，請把它帶到服務中心。
- 請勿將本電池組靠近熱源存放或曝露於火中或水中。
- 請保持電池組充電時遠離潮濕或潮濕的環境。
- 請遠離兒童、嬰兒或寵物。



### 處理廢舊電池/蓄電池

1. 當您的電池/蓄電池帶有垃圾桶畫叉圖案，就意味著該產品被歐盟指令 2006/66/CE 所覆蓋。
2. 如果電池含 0.0005% 以上的汞、0.002% 以上的鎘和 0.004% 以上的鉛，還必須標示指示汞 (Hg)、鎘(Cd) 或鉛 (Pb) 的化學符號。
3. 所有電池/蓄電池均應在政府或當地機構規定的指定收集廠從市政垃圾流中分開處理。
4. 正確處理您的廢舊電池/蓄電池有助防止對環境、動物和人類健康造成潛在的負面影響。
5. 更多有關處理您的廢舊電池/蓄電池的資訊，請連絡您市政府辦公室、垃圾處理服務或您購買該產品的商店。



### 處理您的舊設備

1. 所有電氣和電子產品均應在政府或當地機構規定的指定收集廠從市政垃圾流中分開處理。
2. 正確處理您的舊電器有助防止對環境和人類健康造成潛在的負面影響。
3. 更多有關處理您的舊電器的資訊，請連絡您市政府辦公室、垃圾處理服務或您購買該產品的商店。