



# FELHASZNÁLÓI KÉZIKÖNYV LÉGKONDITIONÁLÓ KÉSZÜLÉK

Kérjük, hogy a készülék használatba vétele előtt alaposan olvassa el ezt a kézikönyvet és őrizze meg.

TÍPUS : Álmennyezeti kazettás- 4-utas

[www.lg.com](http://www.lg.com)

MAGYAR

# TARTALOMJEGYZÉK

**Biztonsági óvintézkedések ...3**

**A használatba vétel előtt .....6**

**Kezelési útmutató .....7**

**Karbantartás és szerviz .....10**

**Mielőtt a szervizt hívná ....12**



## FELJEGYZÉSEK

Írja be ide a típus számát és a gyári számot:

**Modell száma**

**Gyártási szám**

Ezeket a számokat az egyes készülékek oldalán lévő címkén találja meg.

**A márkakereskedő neve**

**A vásárlás dátuma**

■ Kapcsolja hozzá ehhez a laphoz az átvételi elismervényt, hogy kéznél legyen, ha igazolni kell a vásárlás időpontját, vagy ha jótálalási problémák merülnek fel.



## OLVASSA EL EZT A KÉZIKÖNYVET

Számos hasznos útmutatást talál itt a klímaberendezés helyes kezelésére és karbantartására vonatkozóan. Egy kis odafigyeléssel sok időt és pénzt takaríthat meg klímaberendezésének élete során.

A hibakeresési tippek táblázatában számos feleletet talál a gyakrabban előforduló problémákra. Ha előbb elolvassa a Hibakeresési tippeket, valószínűleg nem kell a szervizhez fordulnia.



## ÓVINTÉZKEDÉSEK

- A készülék javításával vagy karbantartásával kapcsolatban forduljon a márkaszervizhez.
- A készülék felszerelését szakemberrel végeztesse el.
- Kisgyermekek vagy hozzá nem értő személyek nem használhatják felügyelet nélkül a klímaberendezést.
- Ügyelni kell, hogy kisgyermek ne játsszanak a klímaberendezéssel.
- Ha a tápkábelt cserélni kell, ezt csak felhatalmazott személy végezheti, eredeti tartalék-alkatrészek felhasználásával.
- A telepítést csak minősített szakember végezheti, a nemzeti elektromos törvényi előírásoknak megfelelően.

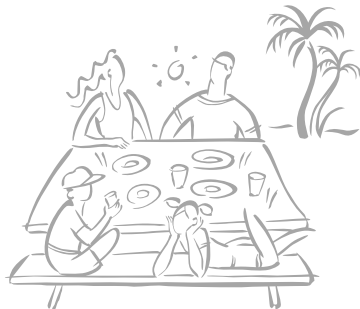

# Biztonsági óvintézkedések

A felhasználó vagy más személy sérülésének, vagy vagyontárgyak károsodásának elkerülése érdekében be kell tartani az alábbi előírásokat.

- Az előírások figyelmen kívül hagyása miatti helytelen üzemeltetés sérülést vagy kárt okozhat. Ezek súlyosságát az alábbiak jelzik.

**⚠ FIGYELEM** Ez a jel halál vagy súlyos sérülés lehetőségére figyelmeztet.

**⚠ VIGYÁZAT** Ez a jel csak sérülés vagy anyagi kár lehetőségére figyelmeztet.

- A kézikönyvben használt jelképek jelentése a következő.



**Semmiképpen se tegye.**



**Feltétlenül kövesse az utasításokat.**

## ⚠ FIGYELEM

### ■ Felszerelés

Ne használjon hibás vagy a szükségesnél kisebb elektromos megszakítót. A készüléket mindig külön erre a célra szolgáló elektromos megszakító után kell szerelni.

- Fennáll a tűz vagy az áramütés veszélye.

Biztonságosan szerelje fel a vezérlődoboz paneljét és fedelét.

- Fennáll a tűz vagy az áramütés veszélye.

A tápkábelt ne alakítsa át és ne toldja meg.

- Fennáll a tűz vagy az áramütés veszélye.

A felszereléshez mindig forduljon a márkakereskedőhöz vagy egy hivatalos szervizközpontoz.

- Fennáll a tűz, áramütés, robbanás vagy sérülés veszélye.

Az elektromos szerelési munkákat a márkakereskedővel, szakképzett villanyszerelővel vagy egy hivatalos szervizközponttal végeztesse el.

- Ön sohasem szerelje szét vagy javítsa a készüléket. Fennáll a tűz vagy az áramütés veszélye.

Mindig külön áramkört és kismegszakítót használjon.

- A helytelen kábelezés vagy felszerelés tüzet vagy áramütést okozhat.

Ön ne szerelje fel, le, vagy ne szerelje meg a készüléket.

- Fennáll a tűz, áramütés, robbanás vagy sérülés veszélye.

Ne szerelje a készüléket hibás állványra.

- Ez személyi sérülést és anyagi kárt okozhat, vagy a készülék deformálódhat.

Mindig földelje le a készüléket.

- Fennáll a tűz vagy az áramütés veszélye.

Megfelelően méretezett biztosítékot vagy megszakítót használjon.

- Fennáll a tűz vagy az áramütés veszélye.

Legyen óvatos a készülék kicsomagolása és felszerelése során.

- Éles peremek sérülést okozhatnak. Fokozottan ügyeljen a burkolat éleire, a kondenzátor és a párologtató ventilátorlapátaira.

Ügyeljen arra, hogy a felszerelési hely állapota az idő során ne romoljon.

- Ha a tartó leszakad, a készülék vele együtt leeshet és anyagi kárt, személyi sérülést okozhat, illetve a készülék megsérülhet.

## ■ Használat

Ne járassa hosszabb ideig a klímaberendezést ha nagyon nagy a levegő páratartalma és egy ajtó vagy ablak nyitva maradt.

- A nedvesség kondenzálódhat és benedvesítheti vagy károsíthatja a bútorokat.

Működés közben ne húzza ki a hálózati kábelt.

- Fennáll a tűz vagy az áramütés veszélye.

Ne kerüljön víz az elektromos alkatrészekre.

- Fennáll a tűz, a készülék meghibásodásának vagy az áramütés veszélye.

Ha éghető gáz szivárog, zárja el a gázt mielőtt a készüléket bekapcsolná, és az ablakot kinyitva szellőztessen ki.

- Ne használja a telefont és ne működtesse villanykapcsolót. Tűz- vagy robbanásveszély áll fenn.

Üzem közben ne nyissa ki a készülék bemeneti rácsát. (Ha van elektrosztatikus szűrő, ne érintse meg.)

- Fennáll a fizikai sérülés, áramütés vagy a készülék tönkremenetelének veszélye.

Rendszeresen szellőztesse a készüléket, ha kályhával stb. együtt használja.

- Fennáll a tűz vagy az áramütés veszélye.

Ha a készüléket hosszabb ideig nem használja, húzza ki a tápkábelt vagy kapcsolja le a kismegszakítót.

- Fennáll a készülék sérülésének, meghibásodásának vagy szándékolatlan működésének a veszélye.

Ügyeljen, hogy üzem közben ne húzódhasson ki vagy sérüljön meg a tápkábel.

- Fennáll a tűz vagy az áramütés veszélye.

Nedves kézzel ne érintse meg és ne üzemeltesse a készüléket.

- Fennáll a tűz vagy az áramütés veszélye.

Ne tároljon vagy használjon éghető gázt vagy éghető anyagokat a készülék közelében.

- Fennáll a tűz vagy a készülék károsodásának veszélye.

Ha a készülék különös hangot ad, szag vagy füst jelenik meg. Kapcsolja le a kismegszakítót vagy csatlakoztassa le a hálózati kábelt.

- Fennáll az áramütés vagy a tűz veszélye.

Ha a készülékbe nedvesség jut (elárasztás vagy víz alá merülés), keressen fel egy hivatalos szakszervízt.

- Fennáll a tűz vagy az áramütés veszélye.

Semmit se tegyen a tápkábelre.

- Fennáll a tűz vagy az áramütés veszélye.

A tápkábel közelében ne legyen fűtőtest vagy más fűtőberendezés.

- Fennáll a tűz vagy az áramütés veszélye.

Hosszabb ideig ne használja a berendezést szorosan lezárt helyiségben.

- Oxigénhiány léphet fel.

Vihar vagy hurrikán esetén állítsa le a készüléket és zárja be az ablakot. Ha lehetséges, a hurrikán érkezése előtt vigye el a készüléket az ablaktól.

- Fennáll a tűz, a készülék meghibásodásának vagy az áramütés veszélye.

Ügyeljen arra, hogy ne jusson víz a készülékbe.

- Fennáll a tűz, áramütés, robbanás vagy sérülés veszélye.

A készülék tisztításakor vagy karbantartásakor kapcsolja le a hálózati feszültséget.

- Fennáll az áramütés veszélye.

Ügyeljen arra, hogy senki ne léphessen vagy eshessen a kültéri egységre.

- Ez személyi sérülést okozhat vagy a készülék károsodását eredményezheti.

## VIGYÁZAT

### Felszerelés

A készülék felszerelése vagy javítása után mindig ellenőrizni kell, nincs-e gáz- (hűtőközeg-) szivárgás.

- Alacsony hűtőközeg-szint a készülék károsodását okozhatja.

A készüléket ne szerelje fel olyan helyen, ahol a kültéri egység zaja vagy az általa termelt hő kárt okozhat a szomszédságnak.

- Ez gondot jelenthet a szomszédságnak.

A kondenzvíz megfelelő elvezetéséhez szerelje fel a cseppvíz tömlőt.

- Rossz csatlakozás vízszivárgást okozhat.

A készüléket két vagy több személynek kell felemelnie és szállítania.

- El kell kerülni a személyi sérülést.

A készüléket vízszintezve kell felszerelni.

- A rezgés vagy vízszivárgás megelőzése érdekében.

Ne szerelje a készüléket olyan helyre, ahol az közvetlenül ki van téve tengeri szélnek (sós permetnek).

- Ez a készülék korrózióját okozhatja. A korrózió, különösen kondenzátoron és a párologtató felületeken hibás vagy nem hatékony működést eredményezhet.

### Használat

A hideg levegő ne érje hosszú ideig a bőrt. (Ne üljön a huzatban.)

- Ez egészségkárosodást okozhat.

A készüléket ne használja speciális célra, pl. élelmiszerek, műalkotások stb. megőrzésére. Ez egy háztartási légkondicionáló, és nem precíziós hűtőrendszer.

- Fennáll a károsodás vagy vagyonkárosodás veszélye.

Ne torlaszolja el a be- vagy kilépő levegőáramot.

- Ez a készülék károsodását okozhatja.

A tisztogatáshoz puha rongyot használjon. Ne használjon agresszív tisztítószereket, oldószereket stb.

- Fennáll a tűz, az áramütés és a készülék műanyag részei sérülésének veszélye.

A levegőszűrő eltávolításakor ne érintse meg a készülék fém alkatrészeit. Ezek nagyon élesek!

- Fennáll a személyi sérülés veszélye.

Ne lépjen rá a készülékre és ne helyezzen rá semmit (kültéri egységek)

- Fennáll a személyi sérülés és a készülék károsodásának veszélye.

Mindig gondosan helyezze vissza a szűrőt. A szűrőt kéthetenként, vagy ha kell, gyakrabban tisztítsa ki.

- A szennyezett szűrő csökkenti a légkondicionáló hatásfokát, működési hibát okozhat és a készülék megrongálódhat.

A készülék működése közben ne dugja be a kezét vagy más tárgyat a levegő be- vagy kilépő nyílásába.

- Az éles és mozgó alkatrészek személyi sérülést okozhatnak.

Ne igya meg a készülékből leengedett cseppvizet.

- Ez a víz nem tiszta és súlyos egészségügyi problémákat okozhat.

A készülék tisztításakor vagy karbantartásakor használjon biztosan álló székét vagy létrát.

- Legyen óvatos és kerülje el a sérülést.

A távvezérlőben lévő elemeket ugyanolyan típusúra cserélje le. Ne használjon vegyesen régi és új, vagy eltérő típusú elemeket.

- Tűz- vagy robbanásveszély áll fenn.

Az elemeket ne töltsé újra és ne szedje szét. Az elemeket ne dobja tűzbe.

- Eléghetnek és felrobbanhatnak.

Ha az elemekből folyadék kerül bőrére vagy ruhájára, alaposan mossa le tiszta vízzel. Ha az elemek szivárognak, ne használja a távvezérlőt.

- Az elemekben lévő vegyi anyagok égést vagy más egészségkárosodást okozhatnak.

Ha szájába kerülne az elemekben lévő folyadék, mosson fogat és forduljon orvoshoz. Ha az elemek szivárognak, ne használja a távvezérlőt.

- Az elemekben lévő vegyi anyagok égést vagy más egészségkárosodást okozhatnak.

#### ÜZEMI HŐMÉRSÉKLET (°C)

HÜTÉS ÜZEMMÓD			
BELTÉRI		KÜLTÉRI	
MAX.	MIN.	MAX.	MIN.
32C	21C	43C	21C

FŰTÉS ÜZEMMÓD			
BELTÉRI		KÜLTÉRI	
MAX.	MIN.	MAX.	MIN.
27C	20C	24C	1C

## A használatba vétel előtt

### *Felkészülés az üzembe helyezésre*

1. A szerelést szakember végezze.
2. Használjon külön áramkört.

### *Használat*

1. Ha hosszú ideig tartózkodik a közvetlen légáramban, az veszélyeztetheti az egészségét. Az emberek, háziállatok és növények ne maradjanak hosszú ideig a közvetlen légáramlásban.
2. A lehetséges oxigénhiány miatt szellőztesse a helyiséget, ha ott kályha vagy egyéb fűtőberendezés van.
3. A légkondicionálót ne használja nem rendeltetésszerű célra (pl. precíziós eszközök, élelmiszer, háziállat, növény vagy műtárgy esetében). Az ilyen használat károsodást okozhat.

### *Tisztítás és karbantartás*

1. A levegőszűrő eltávolításakor ne érintse meg a készülék fém alkatrészeit. Az éles fémszélék sérülést okozhatnak.
2. A készülék belsejét ne tisztítsa vízzel. Ez tönkretelheti a szigetelést, ami áramütést okozhat.
3. A készülék tisztításakor kapcsolja ki a készüléket és a kismegszakítót. Működés közben a ventilátor nagyon nagy sebességgel forog. Ha tisztítás közben véletlenül bekapcsolják a tápfeszültséget, ez személyi sérülést okozhat.

### *Szervíz*

A javítással vagy tisztítással kapcsolatban keresse fel a hivatalos szakszervizt.

# Kezelési útmutató

## A távvezérlő (tartozék) és funkciói

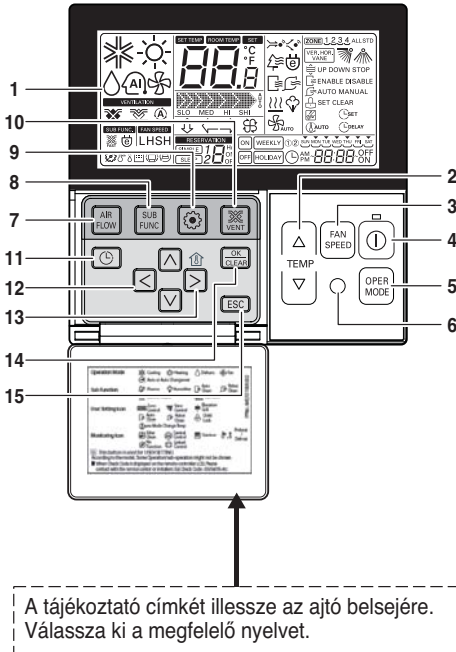

A tájékoztató címkét illessze az ajtó belsejére.  
Válassza ki a megfelelő nyelvet.

1. Üzemzőkijelzés
2. Hőmérséklet-beállító gomb
  - Nem a szobahőmérsékletet, hanem a kimeneti levegő hőmérsékletét állítja be.
3. Ventilátorsebesség-gomb
  - A ventilátor sebessége 3 fokozatban állítható.
  - A Middle (közepes) és Low (alacsony) fokozat ugyanaz
4. BE/KI GOMB
5. Üzem módválasztó gomb
6. Vezeték nélküli távvezérlő jelekvétele
  - Egyes készülékek nem képesek a vezeték nélküli jelek vételére.
7. Levegőáramlás-gomb
8. Alfunkció-gomb
9. Funkcióbeállító gomb
10. Szellőztetés-gomb
11. Időzítés
12. Fel, le, bal, jobb gomb
  - A beltéri hőmérséklet ellenőrzéséhez nyomja meg a  gombot.
13. Szobahőmérséklet-beállító gomb
  - Csak a távvezérlő által érzékelt szobahőmérsékletet mutatja.
  - A szobahőmérsékletet nem szabályozza.
  - Frisslevegő-beszívó egység esetén csak a távvezérlő körüli hőmérsékletet mutatja.
14. Beállítás/törlés gomb
15. Exit (Kilépés) gomb

\* A típustól függően előfordulhat, hogy egyes funkciók nem használhatók és nem jelennek meg a kijelzőn.

\* Ha vezeték nélküli távvezérlő nincs csatlakoztatva, a kijelzett szobahőmérséklet valótlan lesz.

**Modell: PQRCVSL0 (fekete)**  
**PQRCVSL0QW (fehér)**

## A vezeték nélküli távvezérlő (tartozék) és funkciói

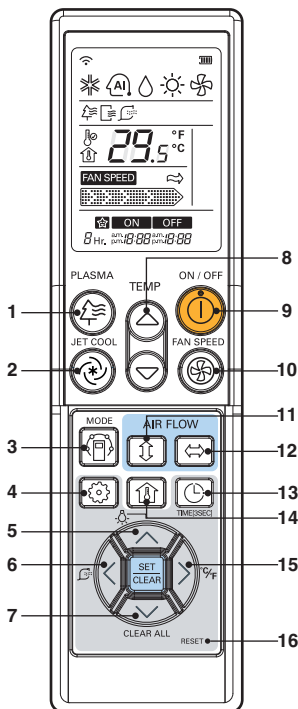

**PQWRHDF0 (hőszivattyús)**  
**PQWRCDF0 (csak hűtő)**

### Üzem mód

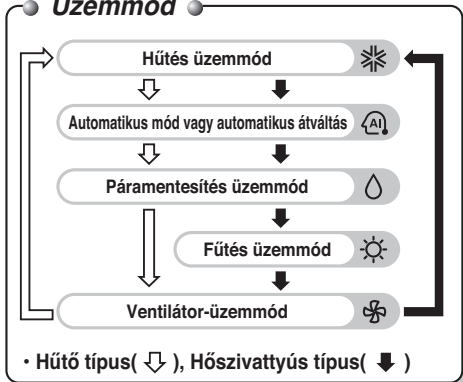

- 1. Plazma gomb (opcionális)**  
A plazma-szűrő indítása és leállítása.
- 2. Gyors hűtés gomb**  
A gyors hűtés nagyon nagy ventilátor-sebességgel működik.
- 3. Üzem módválasztó gomb**  
Az üzemmód kiválasztása.
- 4. Funkcióbeállító gomb**  
Az automatikus tisztítás vagy az intelligens tisztítás beállítása vagy törlése.
- 5. LCD-fényerő gomb (opcionális)**  
Az LCD fényerejének beállítása.
- 6. Intelligens tisztítás gomb (opcionális)**  
Az intelligens tisztítás indítása vagy leállítása.
- 7. Minden törlése gomb**  
Minden időzítés törlése.
- 8. Szobahőmérséklet-beállító gomb**  
A helyiség hőmérsékletének kijelölésére szolgál.
- 9. BE/KI gomb**  
A készülék be-/kikapcsolására szolgál.
- 10. Beltéri ventilátor sebességbeállító gombja**  
A ventilátor sebességét négy lépésben lehet állítani (kicsi, közepes, nagy vagy chaos).
- 11. Automatikus legyezés gomb**  
A légtelítő mozgásának indítása vagy leállítása, a kívánt fel/le légáramlási irány beállítása.
- 12. A vízszintes levegőáramlás szabályozó gombja (opcionális)**  
A légáram kívánt vízszintes irányítására szolgál.
- 13. Időzítés és időbeállító gomb**  
A bekapcsolás, leállítás vagy elalvási időzítés időpontjának beállítása.
- 14. Szobahőmérséklet ellenőrző gombja**  
A helyiség hőmérsékletének ellenőrzésére szolgál.
- 15. °C/°F átkapcsoló gomb**  
A hőmérséklet mértékegységének átkapcsolása (Celsius vagy Fahrenheit).
- 16. Reset (törlés) gomb**  
A távvezérlő alaphelyzetbe állítása.



**VIGYÁZAT :** Nem PQWRCDF0/ PQWRHDF0 használata esetén előfordulhat, hogy egyes funkciók nem működnek.



## Kényszerített működés(Csak „TE” esetén)

A készülék használata a távvezérlő nélkül.

2 mp-ig tartva nyomva a kényszerített működés gombot.

A készülék kikapcsolásához ismét nyomja meg a gombot.

Ha ebben az üzemmódban áramkimaradás van, majd a hálózati feszültség visszatér, az üzemmód automatikusan a következő lesz:

Kényszerített működés esetén a beállított üzemmód folytatódik.

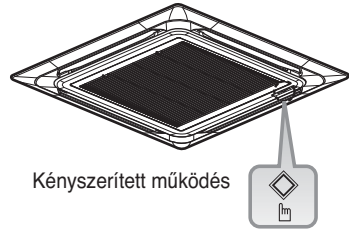

Kényszerített működés

	Hűtő típus	Hőszivattyús típus	
		Helyiség hőm. $\geq$ beáll. hőm.-2 °C	Helyiség hőm. < beáll. hőm.-2 °C
Üzemmód	Hűtés	Hűtés	Fűtés
Beltéri egység ventilátor sebesség	Nagy.	Beállítható	Beállítható
Beállított hőmérséklet	22°C	Beállítható	Beállítható

## Automatikus újraindító üzemmód

Ha a hálózati feszültség kimaradása után visszatér a feszültség, ez a funkció a kimaradás előtti üzemmódban indítja újra a készüléket.

## A szűrőjelző LED

1. A szűrő jelzőlámpája (LED) világít.
2. Ha a szűrő jelzőlámpája (LED) világít, tisztítsa meg a szűrőt.
3. Szűrő tisztítása után a távvezérlő Timer és ◀ gombját egyidejűleg tartva nyomva 3 mp-ig. Ezután a szűrő LED-je kikapcsolódik.

# Karbantartás és szerviz



**VIGYÁZAT:** Minden karbantartási munka megkezdése előtt csatlakoztassa le a készülékről a hálózati feszültséget.

## Rács, burkolat és távvezérlő

- A tisztítás megkezdése előtt kapcsolja ki a rendszert.  
Puha, száraz törölkendővel törölje le a készüléket.  
Ne használjon fehérítőt vagy súrolószert.

### MEGJEGYZÉS

A beltéri egység tisztítása előtt a készüléket le kell csatlakoztatni a hálózati feszültségről.

## Levegősűrűk

Az előlap mögötti levegősűrűket kéthetente, vagy szükség szerint sűrűbben ellenőrizni és tisztítani kell.

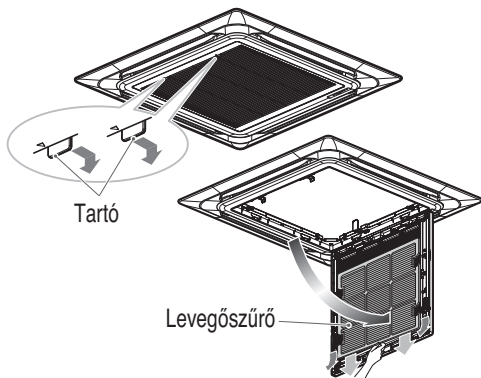

- Ne használja a következőket:
  - 40 °C-nál melegebb víz.  
Ez deformációt vagy elszíneződést okozhat.
  - Illó anyagok. Illékony anyagok károsíthatják a készülék felületét.

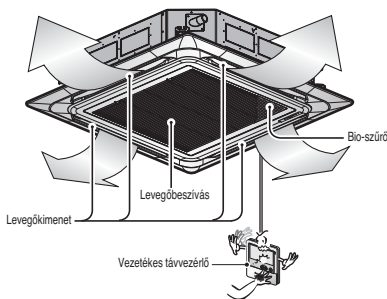

### 1. Vegye ki a levegősűrűket.

- A légsűrű eltávolításához fogja meg a fület és kissé húzza felfelé.



**VIGYÁZAT:** A levegősűrű eltávolításakor ne érintse meg a készülék fém alkatrészeit. Ez sérülést okozhat.

### 2. Porszívóval vagy vízzel tisztítsa meg a levegősűrűt.

- Makacs szennyeződés esetén langyos, semleges mosogatószeres vízzel mossa ki.
- Ha forró (50 °C vagy melegebb) vizet használ, a szűrő deformálódhat.

### 3. Mosás után árnyékos helyen szárítsa meg a szűrőt.

- Szárítás közben a levegősűrűt ne érje közvetlen napsütés vagy tűz melege.

### 4. Szerelje vissza a levegősűrűt.

## Ha hosszabb ideig nem használja a légkondicionálót.

Ha hosszabb ideig nem használja.

- 1** A következő beállításokkal üzemeltesse 2-3 órán keresztül a légkondicionálót.
- Üzemeltetés típusa: Ventilátor-üzem.
  - Ez kiszárítja a belső szerkezeteket.

- 2** Kapcsolja le a kismegszakítót.



### VIGYÁZAT

Ha hosszabb ideig nem használja a légkondicionálót, kapcsolja le a kismegszakítót.

Por gyűlhet fel és ez tüzet okozhat.

### Hasznos tájékoztatások

A levegőszűrők és az Ön villanyszámlája.

Ha a levegőszűrők eltömődnek, a hűtési kapacitás csökken és az elektromos energia 6%-a veszendőbe megy.

Ha a légkondicionálót ismét használatba veszi.

- 1** Tisztítsa meg a levegőszűrőt és tegye vissza a beltéri egységbe (a tisztítást lásd a 10. oldalon).

- 2** Ellenőrizze, hogy a beltéri/külső egység bemenete/kimenete nincs-e eltömődve.

- 3** Ellenőrizze, hogy a földelőkábel csatlakoztatása megfelelő-e. Csatlakoztassa a kábelt a beltéri egységbe.

## Kezelési tippek

Ne hűtse túl a helyiséget.

Ez nem egészséges és pazarolja az áramot.

Ellenőrizze, hogy az ajtók és ablakok szorosan zárva vannak-e.

A lehetőséghez képest kerülje az ajtók és ablakok nyitását, hogy a hideg levegő ne szökjön el.

Tartsa zárva az ablaktáblákat vagy függönyöket

A klímaberendezés üzeme alatt ne érje közvetlen napsugárzás a helyiséget.

Rendszeresen tisztítsa a levegőszűrőt.

A levegőszűrő eltömődése csökkenti a légáramot és rontja a hűtő és páramentesítő hatást. Legalább kéthetenként tisztítsa a szűrőt.

Legyen a helyiség hőmérséklete egyenletes.

Úgy állítsa be a légáram függőleges és vízszintes irányát, hogy a helyiség hőmérséklete egyenletes legyen.

Időnként szellőztesse ki a helyiséget.

Mivel az ablakokat zárva tartjuk, néha nyissa ki őket és szellőztessen.

## Mielőtt a szervizt hívná



### Hibakeresési tippek! Takarékoskodjék idővel és pénzzel!

Mielőtt értesítené a szervizt, kérjük, ellenőrizze a következőket.... Ha a probléma fennmarad, értesítse a forgalmazót.

<p><b>A légkondicionáló nem működik.</b></p>	<p><b>A helyiségben rossz szag van.</b></p>	<p><b>Úgy tűnik, hogy kondenzvíz szivárog a légkondicionálóból.</b></p>	<p><b>A légkondicionáló újraindítás után kb. 3 percig nem működik.</b></p>
<ul style="list-style-type: none"> <li>• Rosszul állította be az időzítést?</li> <li>• A biztosíték kiegészítve vagy a kismegszakító leoldott?</li> </ul>	<ul style="list-style-type: none"> <li>• Ellenőrizze, hogy a szag nem a helyiségben található falakból, szőnyegek-ből, bútorokból vagy ruhákból származik-e.</li> </ul>	<ul style="list-style-type: none"> <li>• Kondenzvíz akkor keletkezik, ha a légkondicionáló levegőárama lehűti a meleg beltéri levegőt.</li> </ul>	<ul style="list-style-type: none"> <li>• Ez a szerkezet védelme miatt van.</li> <li>• Várjon kb. 3 percig és a készülék működni kezd.</li> </ul>
<p><b>A hűtés vagy fűtés hatékonysága leromlott.</b></p>	<p><b>A légkondicionáló zajosan működik.</b></p>	<p><b>Roppanáshoz hasonló hang.</b></p>	<p><b>A távvezérlő kijelzője halvány, vagy egyáltalán nem működik.</b></p>
<ul style="list-style-type: none"> <li>• A levegőszűrő szennyezett? Lásd a levegőszűrő tisztítási előírásait.</li> <li>• Lehet, hogy a légkondicionáló első bekapcsolásakor a helyiség túl meleg volt. Hagyjon időt arra, hogy lehűljön.</li> <li>• Helytelen a beállított hőmérséklet?</li> <li>• Akadály van a beltéri egység bemeneti vagy kimeneti nyílásai előtt?</li> </ul>	<ul style="list-style-type: none"> <li>• Vízfolyáshoz hasonló zaj hallható.</li> <li>- Ezt a hangot a légkondicionálóban áramló hűtőközeg adja.</li> <li>• Sűrített levegő szabadba jutásához hasonló zaj hallható.</li> <li>- Ez a páramentesítés során keletkező víz légkondicionálón belüli feldolgozásának hangja.</li> </ul>	<ul style="list-style-type: none"> <li>• A hangot az előlap stb. hőmérsékletváltozás miatti összehúzódása/tágulása adja.</li> </ul> <p><b>A szűrő jelzőlámpája (LED) világít.</b></p> <ul style="list-style-type: none"> <li>• Szűrő tisztítása, a vezetékes távvezérlő Timer és ◀ gombját egyidejűleg tartsa nyomva 3 mp-ig.</li> </ul>	<ul style="list-style-type: none"> <li>• Az elemek kimerültek?</li> <li>• Az elemek (+) és (-) pólusai a helyes irányban állnak?</li> </ul>

#### MEGJEGYZÉS

**VÍZÁLLÓSÁG:** A készülék kültéri része VÍZÁLLÓ.

A beltéri rész nem vízálló, ezért ne érje túl sok víz.

