



آدرس سازنده:
LG Electronics Wrocław S.p z o.o.,
ul. LG Electronics 1-2, Biskupice Podgórne 55-040
.Kobierzyce, Poland

چاپ شده در لهستان

مدل و شماره سریال یخچال در پشت یا یک طرف یخچال قرار
دارد. آن را در قسمت زیر ثبت کنید تا در زمان نیاز به خدمات
استفاده نمایید.

مدل

سریال

فهرست نمایندگان خانگی شرکت خدمات گلдіران

شهر	تلفن
گناباد	۷۲۵۱۸۶۲-۷۲۵۰۱۷۶۲
گنبد کاووس	۲۲۲۶۶۳۹
لار	۲۲۲۶۰۲۲-۲۲۲۵۷۹۹
لامرد	۵۲۲۴۰۵۴-۵۲۲۳۹۸۵
لاهیجان	۲۲۲۸۲۴۵
ماسال	۴۸۲۲۱۵۹
ماهشهر	۲۳۳۱۸۳۲-۲۳۲۹۹۶۳-۲۳۲۹۹۴۵
محلات	۳۲۲۲۶۶۲
محمود آباد	۷۷۴۰۴۲۸
مرند	۲۲۳۱۲۲۳-۲۲۶۳۰۱۳
مریوان	۳۲۴۷۷۱۷
مشهد	۰۲۱-۸۴۷۳۳
مهاباد	۲۲۲۵۱۴۵
مهریز	۵۲۲۲۵۳۸
میانه	۳۳۳۸۱۵۳
نائین	۲۲۵۱۳۲۷
نطنز	۴۲۴۳۲۷۸
نقده	۶۲۳۱۳۳۲
نورآباد ممسنی	۴۲۲۴۲۳۹
نهاوند	۳۲۴۶۰۶۷
نهبندان	۶۲۲۲۵۷۰
نیشابور	۳۳۳۰۴۰۰-۳۳۳۰۳۰۰
ورامین	۳۶۲۵۲۳۱۶
ولایت جم	۷۶۲۲۸۶۰
هادی شهر	۳۰۴۲۵۹۶
هشتگرد	۴۴۲۳۹۵۰۰-۴۴۲۳۹۶۰۰
همدان	۴۴۲۵۲۱۸
یزد	۷۲۴۹۹۱۴

شهر	تلفن
صومعه سرا	۳۲۲۴۷۷۰-۳۲۳۰۸۸۲-۳
فارسان	۷۲۳۹۴۰۰
فاروج	۸۲۲۶۲۱۷
فردیس	۳۶۶۴۳۵۰۶-۳۶۶۴۳۴۴۹
فریمان	۶۲۲۲۶۷۹-۶۲۲۸۵۹۹
فسا	۳۳۳۶۰۱۰-۲۲۲۶۰۱۰
فیروز آباد	۶۲۲۸۲۸۲
قروه	۵۲۲۸۴۵۱
قره ضیاء الدین	۲۷۲۶۶۸۶
قزوین	۲۲۳۸۵۶۰
قزوین	۳۳۲۲۸۴۶
قم	۷۲۰۸۷۰۳
قوچان	۲۲۴۳۵۱۵
کاشان	۴۴۷۱۱۹۰
کاشمر	۸۲۴۴۵۵۰
کامیاران	۳۵۲۲۸۶۸
کبودر آهنگ	۵۲۲۶۹۹۶-۵۲۲۲۸۰۵
کرج	۳۲۵۴۵۵۷۴
کرمان	۲۴۴۹۴۲۰
کرمانشاه	۷۲۲۵۶۲۷-۷۲۳۶۱۹۴-۷۲۷۱۱۰۸
کلاچای	۶۵۸۲۹۲۲
کلاردشت	۲۶۲۰۰۵۵
کلاله	۴۲۴۸۲۱۴
کمالشهر	۳۴۷۱۳۷۲۳-۳۴۷۰۷۸۷۵
کوهپایه	۶۲۲۲۱۶۶
کوهدشت	۶۲۳۸۳۱۰
کیش	۴۴۶۲۶۷۴
گرگان	۲۲۲۹۷۹۵
گلیپایگان	۳۲۵۰۰۰۳
گناباد	۷۲۵۱۸۶۲-۷۲۵۰۱۷۶۲
گنبد کاووس	۲۲۲۶۶۳۹
لار	۲۲۲۶۰۲۲-۲۲۲۵۷۹۹
لامرد	۵۲۲۴۰۵۴-۵۲۲۳۹۸۵
لاهیجان	۲۲۲۸۲۴۵
ماسال	۴۸۲۲۱۵۹
ماهشهر	۲۳۳۱۸۳۲-۲۳۲۹۹۶۳-۲۳۲۹۹۴۵
محلات	۳۲۲۲۶۶۲
محمود آباد	۷۷۴۰۴۲۸
مرند	۲۲۳۱۲۲۳-۲۲۶۳۰۱۳
مریوان	۳۲۴۷۷۱۷
مشهد	۰۲۱-۸۴۷۳۳
مهاباد	۲۲۲۵۱۴۵
مهریز	۵۲۲۲۵۳۸

مرکز اطلاع رسانی

و

خدمات مشتریان گلдіران

خط ویژه: ۰۲۱-۸۴۷۳۳

فهرست نمایندگان خانگی شرکت خدمات گل‌دیران

شهر	تلفن
جیرفت	۲۳۱۶۶۳۱
چابهار	۴۲۸۳۰۱۸
چالوس	۲۲۲۶۷۸۲
چناران	۶۲۲۶۴۴۶-۶۲۲۹۱۹۲
خدابنده (قیدار)	۴۲۲۰۹۰۷
خرم آباد	۲۲۱۴۵۳۱-۲۲۲۲۹۴۲
خرم بید	۳۵۲۱۳۰۸
خرمدره	۵۵۲۳۷۳۵
خسروشهر	۲۶۶۳۷۵۰
خلخال	۴۲۳۱۴۲۰
خلیل آباد	۷۷۲۳۲۵۲
داراب	۶۲۴۴۵۶۲
داران	۴۲۲۲۳۳۲
دانسفهان	۴۵۳۳۴۶۲
درگز	۵۲۲۶۲۸۷
دزفول	۲۲۲۲۸۲۳
دورود	۴۲۲۹۸۳۱
ریاط کریم	۵۶۴۳۷۰۵۵
رستم آباد رودبار	۶۳۷۳۴۲۴
رشت	۰۲۱-۸۴۷۳۳
رفسنجان	۵۲۲۸۴۶۹
روانسر	۶۵۲۳۲۹۲
رویان	۶۲۴۵۱۹۵-۶۲۴۲۷۴۸
زابل	۲۲۲۵۹۱۹
زنجان	۷۲۷۵۹۲۲
ساری	۲۲۶۳۵۳۵
ساوه	۲۲۲۴۶۵۴-۲۲۲۰۹۰۰-۴۲۳۷۴۷۰-۱
سرپل ذهاب	۲۲۲۱۴۰۶
سلماس	۵۲۴۳۷۵۸
سمنان	۳۳۳۸۵۱۴
سنقر	۴۲۲۷۹۳۴
سنندج	۳۲۳۷۷۰۶-۳۲۸۱۳۳۸
شاهرود	۳۳۳۴۷۱۷
شاهین دژ	۴۲۲۲۱۳۳
شاهین شهر	۵۲۱۲۰۰۷-۸
شهر قدس	۴۶۸۸۹۹۶-۴۶۸۵۲۵۷۸
شهرستانک	۴۵۷۳۵۹۰
شهرضا	۲۲۲۲۱۲۰-۲۲۳۵۵۵۷
شهر کرد	۳۳۳۹۰۴۲
شهریار	۶۵۲۵۵۲۲۲-۳
شیراز	۰۲۱-۸۴۷۳۳
شیروان	۶۲۲۷۸۵۴
صائین قلعه	۵۶۲۳۵۲۰

شهر	تلفن
آبادان	۴۴۳۳۲۱۲-۴۴۳۱۲۸۸
آبیک	۲۸۲۶۸۷۵
ابهر	۵۲۷۷۷۱۱
اردبیل	۷۷۱۰۰۹۴-۶
اردستان	۵۲۴۲۵۶۶
ارومیه	۳۴۴۰۱۲۳-۳۴۵۵۶۰۵
اسد آباد	۳۲۲۴۱۶۱-۳۲۲۵۱۸۴
اسلامشهر	۵۶۱۴۹۵۹۶-۵۶۱۴۹۵۹۷
اشتهارد	۷۷۲۳۴۹۰
اصفهان	۰۲۱-۸۴۷۳۳
اقلید	۴۲۲۲۹۵۳
الگودرز	۲۲۳۱۳۵۵
انار	۳۲۲۲۱۱۶
اهواز	۰۶۱۱-۳۱۳۵
ایلام	۳۳۶۴۷۳۰
بابل	۰۲۱-۷۴۷۳۳
بافت	۴۲۲۴۴۴۰
بجنورد	۲۲۲۹۶۴۱-۲۲۵۰۷۰۵-۲۲۳۷۴۲۵
برازجان	۴۲۴۳۷۹۸
بروجرد	۳۶۲۷۹۰۶
بروجن	۴۲۳۸۹۲۴
بم	۲۲۱۴۷۸۴
بندر امام	۲۲۳۰۰۲۳
بندر انزلی	۴۲۴۵۰۲۶-۴۲۴۵۹۲۸
بندر ترکمن	۴۲۳۳۴۰۵
بندر لنگه	۲۲۴۲۴۶۱
بوئین زهرا	۴۲۳۵۲۳۵
بوکان	۶۲۴۳۸۵۲-۶۲۴۳۸۵۳-۶۲۲۴۶۲۰
بهبهان	۲۲۲۴۴۳۵
بیجار	۴۲۳۳۰۰۰
بیرجند	۴۴۴۹۹۱۱
بیضاء	۷۶۳۲۲۹۰
پاکدشت	۳۶۰۲۳۱۱۹
پیرانشهر	۴۲۲۹۹۱۸
تاکستان	۵۲۲۸۲۳۹
تایباد	۴۲۳۰۵۶۹
تبریز	۰۲۱-۸۴۷۳۳
تربت جام	۲۲۲۴۲۱۱
تربت حیدریه	۲۲۲۴۴۷۷-۲۳۱۴۴۷۷
تکاب	۵۲۲۴۳۱۰
تنکابن	۴۲۲۰۸۲۹-۴۲۸۰۸۲۹-۴۲۸۲۱۹۹
تهران	۰۲۱-۸۴۷۳۳
جوانرود	۶۲۲۲۵۱۲

- بسته های مواد غذایی باعث باز ماندن در شده اند.
- بسته هایی را که مانع بسته شدن در می شوند، بردارید.
- یخچال-فریزر تراز نیست.
- پیچ های تراز را تنظیم کنید.
- سطحی که یخچال-فریزر بر روی آن قرار گرفته، ناهموار است یا یخچال-فریزر لق می زند.
- با پیچ های تراز قسمت جلو را کمی بلند کنید.

- پریز برق ندارد.
- اگر بخواهید لامپ را عوض کنید باید با مرکز خدمات تماس بگیرید.

- سطح آب داخل مخزن آب پایین است.
- مخزن آب را با 3/2 لیتر آب پر کنید.

در خوب بسته نمی شود

لامپ داخلی کار نمی کند

آب از ابریز خارج نمی شود

دور انداختن دستگاه قدیمی

1. وقتی علامت سطل چرخ دار با یک ضربدر روی یک محصول باشد به معنای آن است که این محصول تحت پوشش دستورالعمل اروپایی 2002/96/EC است.
2. کلیه محصولات الکتریکی و الکترونیک باید در سطل های زباله جداگانه که توسط شهرداری یا مقامات محلی تعیین شده جمع آوری گردند.
3. دور انداختن صحیح دستگاه قدیمی شما به جلوگیری از تبعات منفی آن برای محیط زیست و بهداشت جامعه کمک می کند.
4. برای کسب اطلاعات بیشتر درباره دور انداختن دستگاه قدیمی تان، لطفا با دفتر شهرداری، خدمات دفع زباله یا فروشگاهی که این دستگاه را از آنجا خریده اید، مراجعه کنید.



قبل از تماس با مرکز خدمات، این لیست را بررسی کنید.
این لیست می تواند موجب صرفه جویی در وقت و هزینه شما شود.
در این لیست موارد عادی ذکر شده است که به دلیل سهل انگاری سازنده یا کیفیت بد قطعات دستگاه نیست.

علت های احتمالی

مشکل

یخچال-فریزر کار نمی کند

- ممکن است دو شاخه را به برق وصل نکرده باشید.
- دوشاخه را به طور کامل در پریز قرار دهید.
- فیوز برق منزل پریده است.
- فیوز را بررسی کرده و آن را وصل کنید.
- برق قطع شده است.
- چراغ های خانه را بررسی کنید.

دمای قسمت یخچال یا فریزر خیلی گرم است

- کنترل دما روی موقعیت درست تنظیم نشده است.
- به قسمت کنترل دما مراجعه کنید.
- دستگاه در مجاورت منبع گرمایشی قرار داده شده است.
- هوا گرم است - در را مرتب باز کرده اید.
- در برای مدت طولانی باز مانده است.
- بسته های مواد غذایی باعث باز ماندن در شده اند یا مجرای هوای قسمت فریزر را مسدود کرده اند.

لرزش دارد یا ضربه می زند یا صدای آن غیر عادی است

- سطحی که یخچال-فریزر بر روی آن قرار گرفته، ناهموار است یا یخچال-فریزر لق می زند.
- با چرخاندن پیچ های تراز، آن را تراز کنید.
- اشیاء غیر ضروری در پشت یخچال-فریزر گذاشته شده است.

روی مواد غذایی برفک می زند یا کریستال های یخ وجود دارد

- ممکن است در نیمه باز مانده باشد یا بسته های مواد غذایی باعث باز ماندن در شده اند.
- در مرتب باز شده یا برای مدتی طولانی باز مانده است.
- وجود برفک در داخل بسته ها عادی است.

روی سطح دستگاه مرطوب است

- احتمال وقوع این پدیده در فضای مرطوب وجود دارد.
- آن را با یک حوله خشک تمیز کنید.

داخل آن رطوبت دارد

- در مرتب باز شده یا برای مدتی طولانی باز مانده است.
- در هوای مرطوب وقتی در باز می شود، هوای مرطوب به داخل یخچال وارد می شود.

یخچال بو می دهد

- روی مواد غذایی دارای بوی تند را بخوبی بیوشانید یا آنها را داخل چیزی بپیچید.
- بررسی کنید مواد غذایی فاسد نشده باشند.
- سطح داخلی نیاز به تمیز شدن دارد.
- به بخش تمیز کردن مراجعه کنید.

عیب یابی هوشمند (اختیاری)

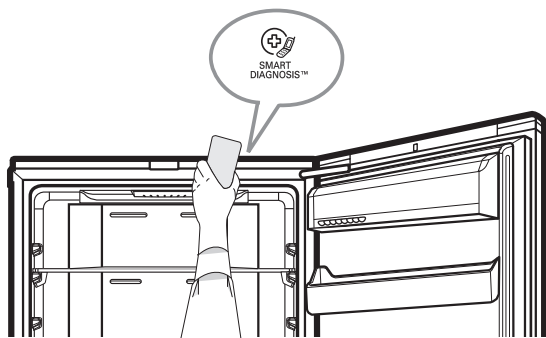

در صورت بروز هر گونه اشکال در یخچال، قابلیت ارسال اطلاعات از طریق تلفن به مرکز خدمات گلدیران وجود دارد. این کار قابلیت صحبت مستقیم با متخصصان آموزش دیده ما را برای شما فراهم می کند. متخصص ما اطلاعات ارسالی از دستگاه شما را ضبط کرده و از آنها برای تحلیل مسئله، ارائه عیب یابی سریع و مؤثر استفاده می کند.

در صورت بروز اشکال در یخچال، با مرکز خدمات گلدیران تماس بگیرید.

فقط هنگامی که توسط مأمور مرکز خدمات گلدیران به شما گفته شد، از ویژگی عیب یابی هوشمند استفاده کنید. صداهای انتقالی که می شنوید عادی بوده و مانند صدای یک دستگاه فکس است.

تا زمانی که یخچال به برق وصل نباشد نمی توان عیب یابی را فعال نمود.

اگر یخچال شما روشن نمی شود، عیب یابی باید بدون استفاده از عیب یابی هوشمند انجام شود.

ابتدا با مرکز خدمات گلدیران تماس بگیرید. فقط هنگامی که توسط مأمور مرکز خدمات گلدیران به شما گفته شد، از ویژگی عیب یابی استفاده کنید.

4. تا پایان یافتن انتقال داده های صوتی، تلفن را در این وضعیت نگه دارید.

5. تلفن را در این وضعیت نگه دارید تا کار انتقال به اتمام برسد. این کار حدود 3 ثانیه طول می کشد. مکالمه خود را با متخصص ادامه دهید تا او بتواند شما را در استفاده از اطلاعات ارسالی برای تحلیل راهنمایی کند.

توجه

- برای حصول بهترین نتیجه، تلفن را درحین انتقال تن ها حرکت ندهید.
- اگر مأمور مرکز خدمات نتواند ضبط داده ها را به طور دقیق انجام دهد، ممکن است از شما خواسته شود که دوباره امتحان کنید.
- تفاوت های کیفیت تماس بر حسب منطقه ممکن است عملکرد را تحت تأثیر قرار دهد.
- برای ارتباط بهتر و در نتیجه کسب خدمات بهتر، از خط ثابت استفاده کنید.
- کیفیت پایین تماس ممکن است منجر به انتقال ضعیف داده ها از تلفن به دستگاه شده و باعث عدم کارکرد صحیح عیب یابی هوشمند گردد.



1. در یخچال را باز کنید.



3 ثانیه

2. دکمه "فریزر" را به مدت 3 ثانیه فشار داده و نگه دارید.

توجه

اگر در به مدت بیش از یک دقیقه باز مانده باشد، باید در را بسته و دوباره از شماره 1 شروع کنید.

3. به دنبال دستورالعمل های اپراتور، میکروفون تلفن را نزدیک به نام «SmartDiagnosis» نگه دارید.

تمیز کردن

قبل از تمیز کردن

دوشاخه دستگاه را از برق بکشید.

سطح خارجی

سطح خارجی یخچال-فریزر را با پارچه نرم آغشته به آب گرم یا مایع شستشو تمیز کنید. اگر از مایع شستشو استفاده می کنید، آن را با یک پارچه تم تمیز کنید.

سطح داخلی

مشابه مورد بالا.

پس از تمیز کردن

بررسی کنید که سیم برق آسیب ندیده باشد، دو شاخه برق داغ نشده باشد و دو شاخه برق بطور کامل در پریز وارد شده باشد.

⚠ هشدار

پس از شستن دستگاه با آب، حتماً آن را با یک پارچه خشک کنید. از اسکاچ، مواد نفتی، بنزن، تینر، جوهر نمک، آب جوش، برس زیر و ... استفاده نکنید، چون این مواد باعث آسیب دیدن قطعات یخچال-فریزر می شوند.

سینی جمع شدن آب

با استفاده از یک پارچه تمیز قطره های آبی را که اطراف در و سینی آب جمع می شوند تمیز کنید.

سطح بیرونی آبریز

رطوبت روی آبریز و اهرم خروجی را با استفاده از یک پارچه پاک کنید.

مخزن آب

1. شاتر درجه را روی وضعیت باز قرار دهید. و مجموعه مخزن آب را بیرون بکشید.
2. پس از باز کردن قفل گیره و جدا کردن آن، قسمت های داخلی/خارجی مخزن آب را با استفاده از مواد پاک کننده خنثی تمیز کرده و به طور کامل آب کشی نمایید.

درپوش مجموعه مخزن و درپوش مخزن

درپوش مجموعه مخزن و درپوش مخزن را با استفاده از مواد پاک کننده خنثی تمیز کرده و به طور کامل آب کشی نمایید. به خصوص برای قسمت های شیاردار درپوش مخزن، استفاده از یک برس کوچک راحت تر است.

⚠ احتیاط

پیچ و لوله را از درپوش مجموعه مخزن جدا نکنید. لطفاً سطح بیرونی را تمیز کنید.

اطلاعات عمومی

قطعی برق

- 1 تا 2 ساعت قطعی برق به مواد غذایی ذخیره شده آسیب نمی‌رساند. سعی کنید از باز کردن و بستن زیاد در خودداری کنید.

هنگام جابجایی

- مواد غذایی را از داخل یخچال-فریزر بیرون بیاورید و قطعات متحرک را با نوار چسب محکم کنید.
- قبل از جابجا کردن یخچال-فریزر، پیچ‌های تراز را تا آخر بچرخانید. در غیر این صورت ممکن است پیچ‌ها روی کف زمین خط بیندازند یا نتوانید یخچال-فریزر را حرکت دهید.

لوله ضد میعان

- لوله ضد میعان در اطراف قسمت جلوی یخچال و فریزر، فقط فریزر و همچنین دیواره بین محفظه یخچال و محفظه فریزر برای جلوگیری از میعان نصب شده است.

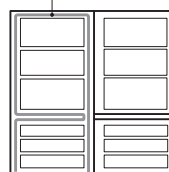

- به ویژه بعد از نصب یا زمانی که دمای محیط بالا است، ممکن است یخچال-فریزر داغ شود و این کاملاً طبیعی است.

برای برعکس کردن درها

- یخچال-فریزر شما با درهایی با قابلیت باز شدن از هر دو طرف طراحی شده‌اند، به طوری که می‌توان آنها را متناسب با آشپزخانه شما به سمت چپ یا راست باز کرد.

⚠ هشدار

اما اگر بخواهید درها را برعکس کنید، باید با مرکز خدمات تماس بگیرید.
برعکس کردن جهت درها تحت پوشش ضمانت نیست.

نگهداری مواد غذایی

⚠ هشدار

- آن دسته از مواد غذایی که زود خراب می شوند مانند موز، هندوانه و خربزه، را در دمای پایین نگهداری نکنید.
- قبل از نگهداری مواد غذایی داغ، بگذارید خنک شوند. گذاشتن غذای داغ در یخچال- فریزر ممکن است باعث خراب شدن سایر مواد غذایی و بالا رفتن مصرف برق شود.
- برای نگهداری مواد غذایی از ظروف در دار استفاده کنید. این کار باعث می شود تا بخار مواد غذایی تبخیر نشده و مزه و ارزش غذایی آن حفظ شود.
- منافذ تهویه هوا را با مواد غذایی مسدود نکنید. گردش مناسب هوای سرد، دمای یخچال-فریزر را یکنواخت نگه می دارد.
- در یخچال را زیاد باز و بسته نکنید. باز کردن در باعث می شود تا هوای گرم وارد یخچال-فریزر شده و موجب افزایش دما می گردد.
- هیچگاه مقدار زیادی از مواد غذایی را در قفسه های در فریزر نگهداری نکنید چون ممکن است با این کار در خوب بسته نشود.
- بطری های شیشه ای را در قسمت فریزر نگهداری نکنید، هنگام یخ زدن ممکن است بشکنند.
- مواد غذایی را که یخ آنها باز شده دوباره فریز نکنید. این کار باعث از بین رفتن مزه و ارزش غذایی آنها می شود.
- مواد دارویی، مواد شیمیایی یا سایر مواد حساس به دما را در یخچال قرار ندهید. موادی را که به کنترل شدید دما نیاز دارند، نباید در یخچال نگهداری کنید.
- اگر می خواهید مواد غذایی را سریع فریز کنید، آنها را در کشو میانی فریزر قرار داده و دکمه انجماد سریع (Express Frz) را فشار دهید.
- برای اطمینان از گردش مناسب هوا در وسیله کشوهای فریزر را به طور کامل قرار دهید.

پیشنهادی برای صرفه جویی در مصرف انرژی

- لطفا در را به مدت طولانی باز نگذاشته و آن را در کوتاه ترین زمان ممکن ببندید.
- گذاشتن مقدار زیاد مواد غذایی در داخل یخچال توصیه نمی شود. باید فضای کافی برای جریان آزاد هوای خنک وجود داشته باشد.
- دمای یخچال-فریزر را پایین تر از دمای مورد نیاز تنظیم نکنید. مواد غذایی را نزدیک حسگر دما قرار ندهید. فاصله حداقل 5 میلی متری را از حسگرها رعایت کنید.
- قبل از نگهداری مواد غذایی داغ، بگذارید خنک شوند. گذاشتن غذای داغ در یخچال- فریزر ممکن است باعث خراب شدن سایر مواد غذایی و بالا رفتن مصرف برق شود.
- منافذ تهویه هوا را با مواد غذایی مسدود نکنید. گردش مناسب هوای سرد، دمای یخچال-فریزر را یکنواخت نگه می دارد.
- در یخچال را زیاد باز و بسته نکنید. باز کردن در باعث می شود تا هوای گرم وارد یخچال-فریزر شده و موجب افزایش دما می گردد.
- بهترین اقدام برای بهره وری انرژی، قرار دادن قسمت های داخلی یخچال مانند سبدها، کشوها (یخچال)، قفسه ها و قفسه های سیمی در محل های تعیین شده توسط سازنده است.

قسمت فریزر

اگر قصد نگهداری حجم زیادی غذا در محفظه فریزر را دارید،

1. کشوی بالایی محفظه فریزر، کیت یخ ساز پیچشی باید از دستگاه بیرون آورده شده و غذا باید به صورت مستقیم روی طبقه سیمی قرار داده شود.
 2. کشوی وسطی محفظه فریزر باید از طبقه بیرون آورده شده و غذا باید به صورت مستقیم روی طبقه سیمی قرار داده شود.
- محفظه فریزر به صورت پیش فرض دارای قفسه سیمی برای افزایش ظرفیت نگهداری غذا است. و همچنین کشو برای استفاده آسان در مورد گوشت های آب دار یا غذاهای نیمه آبدار فراهم شده است.

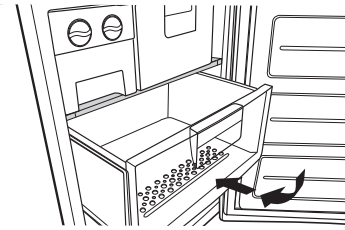

حداکثر ظرفیت فریز کردن

اگر از قبل غذا در محفظه وجود دارد، به منظور حصول حداکثر ظرفیت، لطفاً چند ساعت پیش از قرار دادن محصول تازه در محفظه فریزر، فریزر را روی سردترین وضعیت (-23°C) قرار دهید و دکمه "انجماد سریع" را فشار دهید. معمولاً 7 ساعت کافی است.

قسمت بطری ها

نام مدل : GB7143****

- بطری ها را می توان به صورت عرضی در قسمت نوشیدنی نگهداری نمود.
- سپس می توانید شبکه نوشیدنی را معکوس کرده و آن را روی قفسه قرار دهید.
- این کار باعث ایجاد فضای قفسه ای بیشتری می شود.

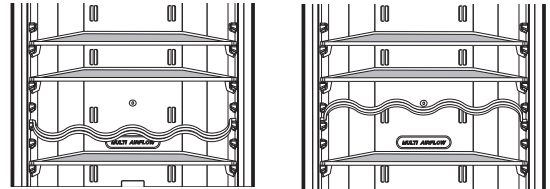

مثال) در حال استفاده

مثال) عدم استفاده

نام مدل : GB7138****

- بطری ها را می توان به صورت عرضی در قسمت نوشیدنی نگهداری نمود.
- سپس می توانید شبکه نوشیدنی را معکوس کرده و آن را روی درپوش، مجموعه قرار دهید.

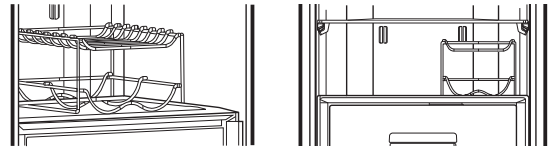

طبقه شیشه ای قابل تفکیک

1. قسمت جلویی طبقه شیشه ای قابل تفکیک را بلند کنید.
2. طبقه شیشه ای قابل تفکیک را حدود 11 تا 14 سانتی متر به سمت در بکشید.
3. طبقه شیشه ای را کمی به يك طرف کج کنید.
4. طبقه شیشه ای را به محل دلخواه جابجا کنید.

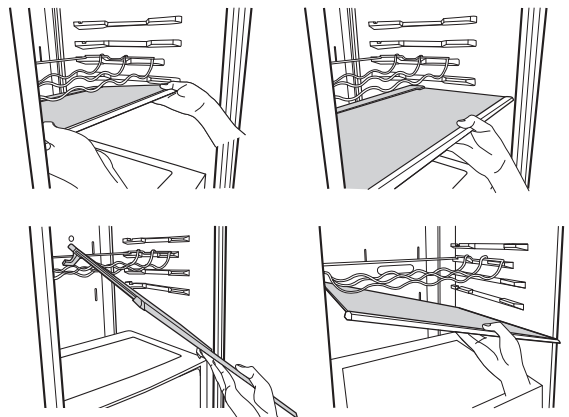

آبریز (اختیاری)

ویژگی ها

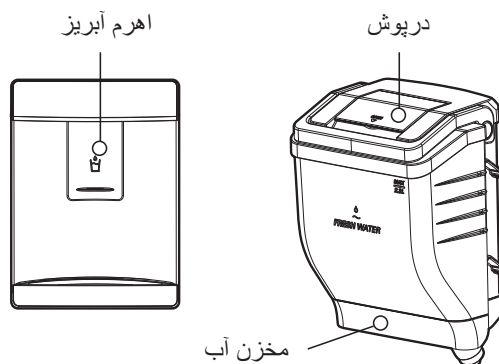

پر کردن مخزن آب

نحوه جدا کردن مخزن آب

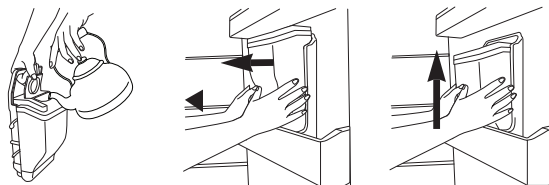

- وصل کردن مخزن آب برعکس جدا کردن آن است.
- مواظب باشید به شیر فشار وارد نشود.
- هنگام وصل کردن مخزن آب روی در، مواظب باشید آن را درست وصل کنید.
- به دلیل سنگین شدن مخزن آب، اجازه ندهید کودکان از مخزن آب استفاده کرده یا آن را نگه دارند، به خصوص با دست.

1. مخزن آب را بیرون بکشید. سپس درپوش آن را باز کنید.
2. می توانید حداکثر 2/3 لیتر (please to persian) لیتر آب در آن بریزید.
3. پس از آن که آن را با آب آشامیدنی پر کردید. درپوش را ببندید.

احتیاط ⚠️

- لطفاً از آب بطری استفاده کنید.
- اگر با نوشیدنی های غیرالکلی، شیر یا آب میوه یا آب معدنی (دارای کلسیم، منیزیم، سیلیکون و غیره) یا آب فیلتر نشده پر کنید، ممکن است باعث خرابی دستگاه شود.
- اگر مخزن آب را با آب داغ پر می کنید، لطفاً قبل از گذاشتن مخزن آب در یخچال صبر کنید تا آب خنک شود.
- آب داغ باعث خرابی دستگاه می شود.
- هنگامی که مخزن آب را در یخچال نصب می کنید، درپوش باید روی محفظه (درپوش) بسته شود و درجه ایمنی باید روی وضعیت "بسته" قرار گیرد.
- اگر مخزن آب به درستی قرار نگیرد، ممکن است آبریز کار نکند یا مخزن آب روی زمین بیفتد.
- اگر می خواهید مخزن آب را برای پر کردن یا تمیز کردن بیرون آورید، باید قسمت بالایی مخزن آب را گرفته و بکشید و درجه ایمنی را روی "باز" قرار دهید.

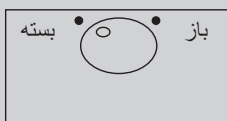

آشامیدن

1. آهرم آبریز را با لیوان فشار دهید.
2. با فشار دادن آهرم، آب از آبریز جاری می شود.
3. اگر فشار لیوان روی آهرم کم شود، جریان آب قطع می گردد.
4. صدایی که پس از خروج شنیده می شود، صدای جذب آب باقی مانده در لوله است که به منظور رعایت بهداشت انجام می شود.

احتیاط ⚠️

بجز آب آشامیدنی، از نوشیدنی های دیگر (شیر، آبمیوه، نوشابه های گاز دار و ...) استفاده نکنید. به ویژه نباید از نوشیدنی های حاوی دانه های ریز استفاده کنید (ممکن است باعث خرابی دستگاه شوند).

هشدار ⚠️

مخزن آب را فقط با آب آشامیدنی پر کنید.

یخ سازی

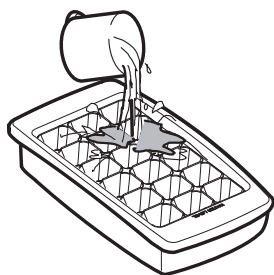

- ظرف را همراه با سینی یخ بیرون آورید. سینی یخ را تا سطح آب پر کنید و آن را به جای خود برگردانید.
- می توانید ظرف را همراه با سینی یخ در کشوی بالایی یا وسطی محفظه فریزر قرار دهید.



- اگر نیاز فوری به تولید قطعات یخ دارید، دکمه «انجماد سریع» را فشار دهید.
- برای جدا کردن قطعات یخ، سینی را از قسمت انتهایی آن نگه دارید و به آرامی بچرخانید.

نکته

برای جدا کردن آسان قطعات یخ، پیش از چرخاندن سینی، روی آن آب بریزید.

یخ زدایی

- یخ زدایی به طور خودکار انجام می شود.
- آب حاصل از یخ زدایی به داخل سینی تبخیر جاری شده و به طور خودکار تبخیر می شود.

نحوه جدا کردن کشوی سبزیجات

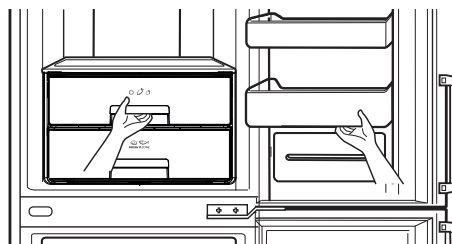

سید پایینی را بلند کرده و از در جدا کنید. کشو را تا زمانی که متوقف شود بکشید و آن را کمی بلند کرده و بیرون بکشید تا جدا شود.

زنگ هشدار در

- اگر در یخچال برای مدتی باز بماند، زنگ هشدار به صدا در می آید.
- اگر زنگ هشدار حتی پس از بستن در همچنان فعال است، لطفاً با مرکز خدمات گلدیران تماس بگیرید.
- می توانید با فشار دادن کوتاه دکمه زنگ هشدار در، آن را روشن/خاموش کنید.



روشن

خاموش

روشن

خودآزمایی

- هنگام استفاده از یخچال اگر اشکالی در آن به وجود بیاید، این عملکرد به طور خودکار اشکال را تشخیص می دهد.
- چنانچه اشکالی در دستگاه به وجود آمد و با فشار دادن دکمه ها دستگاه به کار نیفتاد و نمایشگرها حالت نرمال نداشتند، دستگاه را خاموش نکنید و فوراً با مرکز خدمات محلی تماس بگیرید.
- اگر آن را خاموش کنید، زمان زیادی طول می کشد تا مهندس سرویس کار قطعه خراب را تشخیص دهد.

قفل

در مورد مدل LED

- با فشار دادن این دکمه سایر دکمه ها از کار می افتند.
- با فشار دادن دکمه "LOCK" ، "Locking" یا "Un-Locking" تکرار می شود.
- (برای "قفل شدن" دکمه "LOCK" را 3 ثانیه فشار دهید.
- برای "باز شدن قفل" دکمه "LOCK" را 3 ثانیه فشار دهید.)
- وقتی حالت "قفل" فعال است، سایر دکمه ها کار نمی کنند.



روشن/خاموش

- فشار دادن این دکمه باعث روشن یا خاموش شدن یخچال می شود.
- با فشار دادن دکمه "ON/OFF" ، "روشن شدن" یا "خاموش شدن" تکرار می شود.
- (برای "خاموش شدن" دکمه "ON/OFF" را 3 تا 7 ثانیه فشار دهید. برای "روشن شدن" دکمه "ON/OFF" را 1 ثانیه فشار دهید.)

محفظه یخچال

(فقط در مورد برخی از مدل ها کاربرد دارد)

ناحیه "0" تازه

فقط گوشت و ماهی نگهداری شود. در صورت نگهداری سبزیجات و میوه ها، ممکن است آنها یخ بزنند.



دمای "ناحیه 0 تازه" را می توان مانند تنظیماتی که در زیر فهرست شده است تغییر داد.

هنگامی که اتاق یخچال روی 6°C تنظیم می شود، ناحیه 0 تازه دارای دمای $4\pm 2^{\circ}\text{C}$ است.

هنگامی که اتاق یخچال روی 3°C تنظیم می شود، ناحیه 0 تازه دارای دمای $0\pm 2^{\circ}\text{C}$ است.

هنگامی که اتاق یخچال روی 0°C تنظیم می شود، ناحیه 0 تازه دارای دمای $-3\pm 2^{\circ}\text{C}$ است.

نحوه جدا کردن درپوش، مجموعه

در مورد مدل غلتک

هنگام جدا کردن کشوی سبزیجات، کشوی سبزیجات را به سمت جلو بکشید و سپس کشو را بلند کنید.

1. قسمت جلویی درپوش، مجموعه را کمی بلند کرده و درپوش، مجموعه را به طرف خود بکشید.

2. درپوش، مجموعه را کمی به يك طرف کج کنید.

3. درپوش، مجموعه را بیرون بکشید.

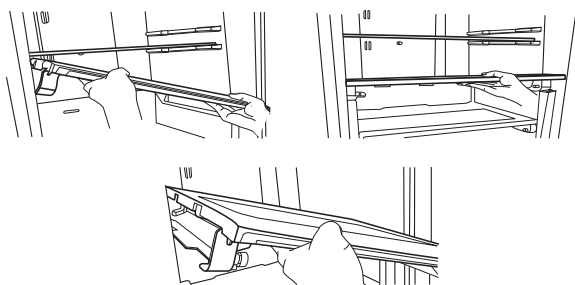

< نوع بیرونی >



< نوع داخلی >

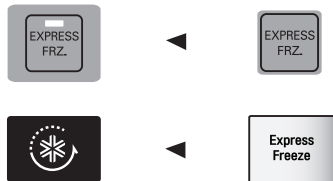

- با انتخاب دکمه انجماد سریع، علامت گرافیکی پیکان پس از 4 بار چشمک زدن، در وضعیت روشن باقی می ماند روشن می شود.

سازگار با محیط زیست

- این عملکرد امکان کار کردن یخچال-فریزر در حالت صرفه جویی در مصرف برق را فراهم کرده و زمانی که به تعطیلات می روید مصرف انرژی را کاهش می دهد. با فشار دادن "سازگار با محیط زیست" چراغ آن روشن شده و کارش شروع می شود و با فشار دادن مجدد آن کارش متوقف می شود.

< نوع بیرونی >



< نوع داخلی >



توجه

زمانی که حالت سازگار با محیط زیست "روشن" است، سایر دکمه ها کار نمی کنند. هنگامی که از تعطیلات بر می گردید، حالت سازگار با محیط زیست را فشار دهید تا خاموش شود و سایر دکمه ها به کار بیفتند و یخچال به تنظیم دمای قبلی باز گردد.

نحوه تنظیم دما در محفظه یخچال و فریزر

دمای اولیه محفظه فریزر و یخچال به ترتیب 3°C و -20°C است. اکنون شما می توانید دمای این قسمت ها را مطابق میل خود تنظیم کنید.

< نوع بیرونی >



< نوع داخلی >

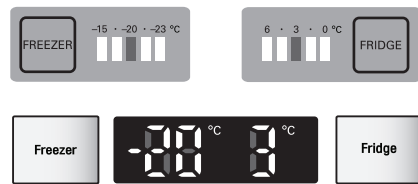

توجه

دمای واقعی داخل فریزر بسته به وضعیت مواد غذایی تغییر می کند چون دمای تنظیم شده دمای هدف است، نه دمای واقعی داخل یخچال. سرمایه یخچال در شروع کار ضعیف است. لطفا پس از حداقل 2 تا 3 روز استفاده از یخچال، دما را براساس توضیحات بالا تنظیم کنید.

انجماد سریع

- لطفا این عملکرد را برای انجماد فوری انتخاب کنید.
- این عملکرد هنگامی مورد استفاده گیرد که بخواهید مواد غذایی را به سرعت منجمد کنید. یک بار دکمه انجماد سریع را فشار دهید، سپس چراغ آن روشن شده و کار انجماد سریع شروع می شود.
- کار انجماد سریع حدود 3/24 ساعت طول می کشد. با پایان عملکرد انجماد سریع، دستگاه به طور خودکار به تنظیم دمای قبلی باز می گردد. اگر بخواهید کار انجماد سریع را متوقف کنید، یکبار دیگر دکمه انجماد سریع را فشار دهید، چراغ آن خاموش شده و کار انجماد سریع سریع متوقف می شود و یخچال به تنظیم دمای قبلی باز می گردد.

کنترل دما

یخچال-فریزر شما دارای کنترل هایی است که امکان تنظیم دما را برای قسمت های مختلف یخچال فراهم می کنند.

صفحه نمایش کنترل دما

تنظیم دماها و عملکردها



محدوده کاربرد وسیله

این وسیله برای استفاده خانگی و کاربردهای مشابه طراحی شده است، مانند:

- آبدارخانه‌ی فروشگاه‌ها، دفترها و سایر محیط‌های کاری؛
- خانه‌های روستایی و مشتریان داخل هتل‌ها، متل‌ها و سایر انواع محیط‌های اقامتی؛
- پانسیون‌ها
- تهیه غذا و سایر کاربردهای عمده

شروع به کار

پس از نصب یخچال-فریزر، بگذارید 2 تا 3 ساعت کار کند تا به دمای نرمال برسد سپس مواد غذایی تازه یا یخ زده را در آن قرار دهید.

اگر دو شاخه را از برق کشیدید، قبل از وصل کردن مجدد آن 5 دقیقه صبر کنید.

اکنون یخچال-فریزر شما آماده استفاده است.

توجه

هنگامی که یخچال در حال کار است، آن را حرکت ندهید. ممکن است یک صدای تق تق موقتی از کمپرسور شنیده شود. (این امر طبیعی بوده و تأثیری بر عملکرد یا طول عمر کمپرسور نخواهد داشت. صدای تق تق پس از آنکه یخچال در جای خود مستقر شد قطع خواهد شد.)

نوع دمای محیط

این دستگاه برای کار در دامنه محدودی از دمای محیط، بسته به نوع اقلیم، طراحی شده است. از دستگاه در دمای خارج از این محدوده استفاده نکنید. نوع دمای محیط دستگاه شما همراه با مشخصات فنی آن روی برچسب داخل محفظه یخچال نمایش داده شده است.

نوع دما	علامت	دامنه دمای محیط °C
نیمه معتدل	SN	+10 ~ +32
معتدل	N	+16 ~ +32
نیمه گرمسیری	ST	+16 ~ +38
گرمسیری	T	+16 ~ +43

نصب

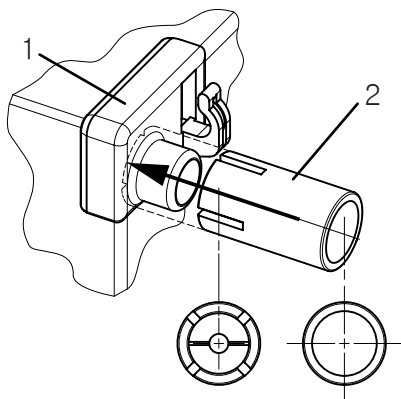

شکل 1. متوقف کننده (2) را تا انتها به داخل بخش (1) فشار دهید

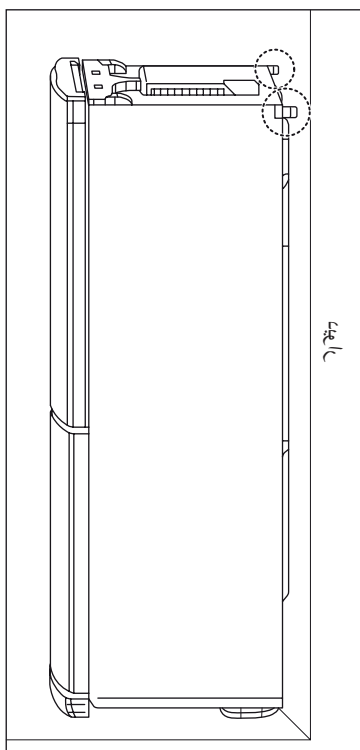

شکل 2. یخچال را به سمت دیوار فشار دهید.

1. یک محل مناسب انتخاب کنید.
یخچال-فریزر را در محلی قرار دهید که استفاده از آن آسان باشد.
2. از قرار دادن دستگاه در در نزدیکی منابع گرمایشی، تابش مستقیم آفتاب یا رطوبت خودداری کنید.
3. برای اطمینان از گردش مناسب هوا در اطراف یخچال-فریزر، لطفاً فاصله کافی را در دو طرف و بالا و همچنین حداقل 2 اینچ (5 سانتی متر) از دیوار پشتی حفظ کنید.
4. برای جلوگیری از لرزش، دستگاه باید تراز باشد.
در سطوح ناصاف در صورت نیاز پیچ های تراز را بچرخانید تا دستگاه تراز شود.
قسمت جلو باید کمی بالاتر از قسمت پشت باشد تا در به راحتی بسته شود.
پیچ های تراز را با کمی کج کردن دستگاه می توان به آسانی چرخاند.
برای بالا بردن دستگاه، پیچ های تراز را در خلاف جهت عقربه های ساعت (⌚) و برای پایین آوردن آن در جهت عقربه های ساعت (🕒) بچرخانید.
5. یخچال-فریزر را کاملاً تمیز کرده و گرد و غباری را که هنگام حمل و نقل بر روی آن انباشته شده پاک کنید.
6. لوازم جانبی مانند جا یخی و ... را در جای درست قرار دهید. این لوازم با هم دیگر بسته بندی شده اند تا از آسیب رسیدن احتمالی به آنها هنگام حمل و نقل جلوگیری شود.
7. سیم برق (یا دوشاخه) را به پریز وصل کنید. از این پریز برای دستگاه های دیگر استفاده نکنید.
فقط در مورد برخی از مدل ها کاربرد دارد:
8. به منظور گردش هوای لازم باید فاصله کافی در هر طرف، بالا و پشت یخچال-فریزر ایجاد کنید.
همانند شکل، متوقف کننده های محدوده واقع در گوشه های بالایی پشت صفحه دستگاه را تنظیم کنید.
متوقف کننده ها (2) در کشوی داخل محفظه یخچال قرار دارند.

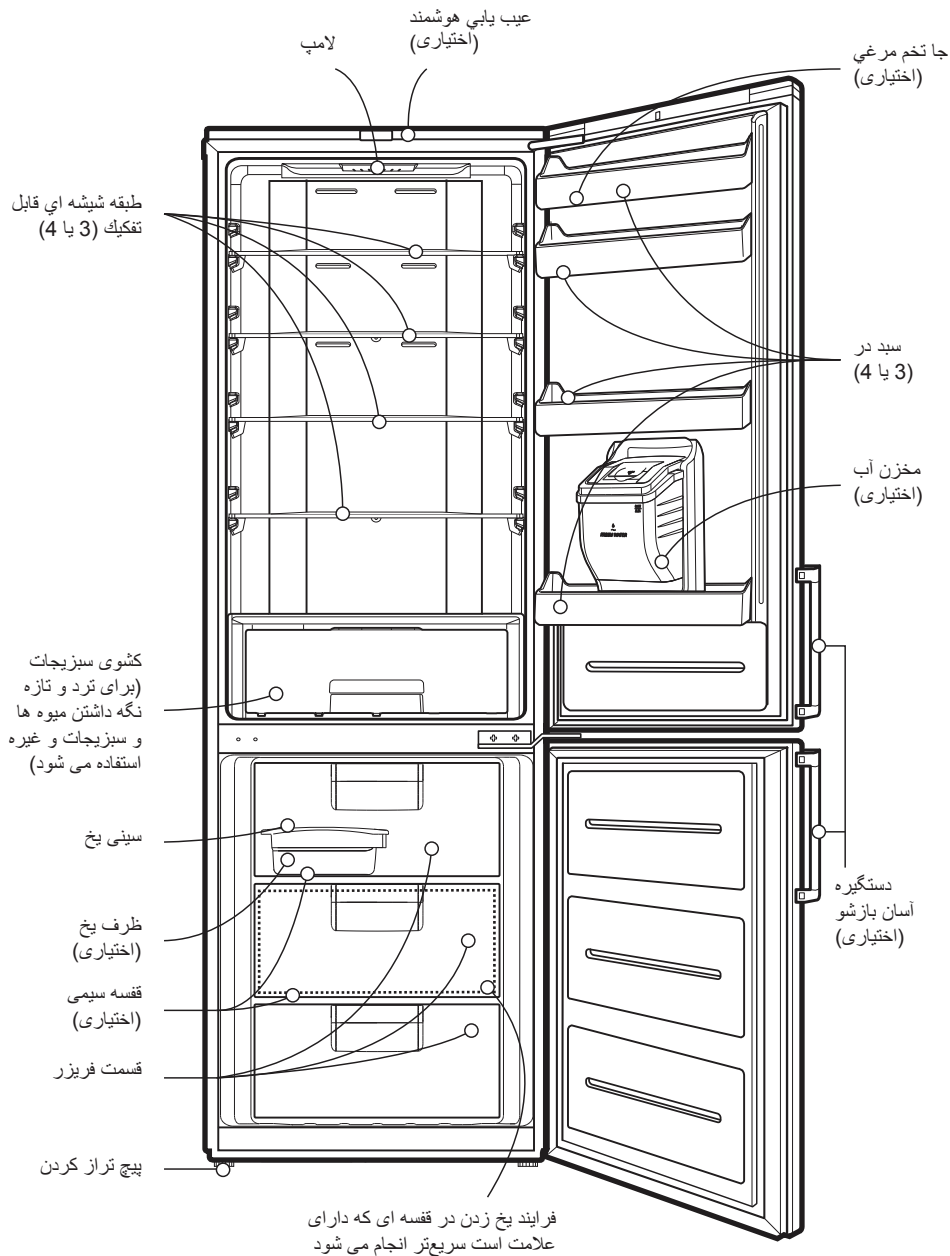

توجه

چنانچه بعضی از قطعات در دستگاه شما وجود ندارند، ممکن است قطعاتی باشند که فقط در مدل های دیگر قابل استفاده هستند.

شناسایی قطعات

مدل : 6 &\$% DG

..... 6 &\$% DH

..... 6 &\$% DJ

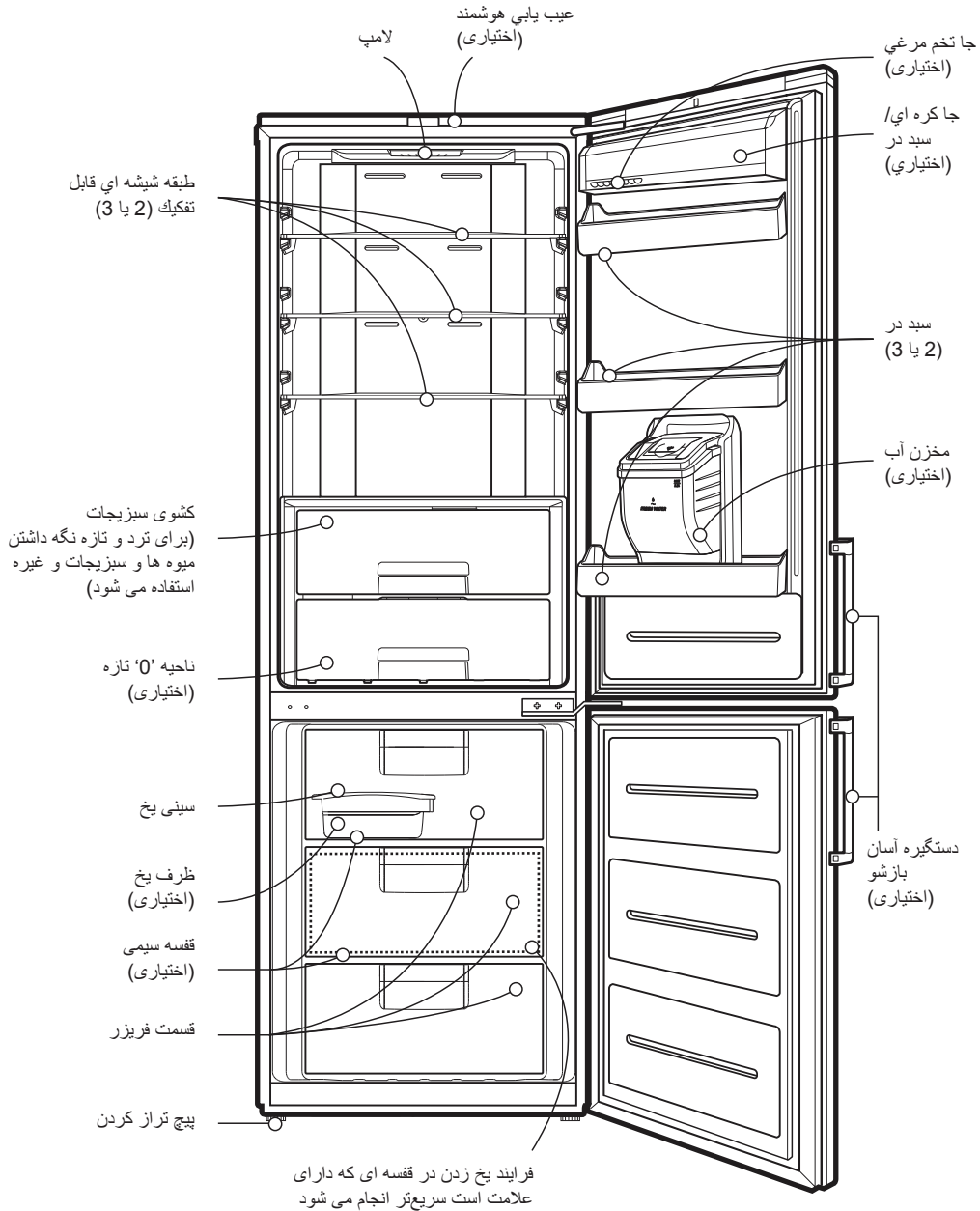

توجه

چنانچه بعضی از قطعات در دستگاه شما وجود ندارند، ممکن است قطعاتی باشند که فقط در مدل های دیگر قابل استفاده هستند.

دستور العمل های مهم ایمنی

هشدار ⚠️

⚠️ منافذ تهویه در داخل دستگاه یا ساختار داخلی آن را مسدود نکنید.

⚠️ از دستگاه های مکانیکی و یا وسایل دیگر برای سرعت بخشیدن به برافزودن استفاده نکنید، مگر وسیله هایی که سازنده توصیه کرده است.

⚠️ به مدار گاز سرد کننده صدمه نزنید.

⚠️ از وسایل برقی در داخل بخش های نگهداری مواد غذایی دستگاه استفاده نکنید، مگر آن دسته از وسایلی که سازنده توصیه کرده است.

⚠️ تخلیه گاز سرد کننده و گاز عایق کاری مورد استفاده در دستگاه نیاز به روش های خاصی دارد. در هنگام تخلیه آنها، لطفاً با مرکز خدمات یا یک شخص واجد شرایط مشورت کنید.



این دستگاه حاوی مقدار کمی گاز طبیعی سردکننده ایزوبوتان (R600a) است که سازگاری بسیار زیادی با محیط زیست دارد اما در عین حال قابل اشتعال نیز هست.

هنگام حمل و نقل، نصب و راه اندازی دستگاه باید مراقبت زیادی صورت گیرد تا اطمینان حاصل شود که هیچ یک از قسمت های مدار برودتی صدمه نبیند. خروج گاز سرد کننده از لوله ها ممکن است باعث آتش سوزی یا آسیب دیدن چشم شود.

در صورت مشاهده نشستی گاز، شعله آتش یا منابع احتمالی ایجاد جرقه را به آن نزدیک نکنید و هوای مکانی را که دستگاه در آنجا قرار دارد، به مدت چند دقیقه تهویه کنید.

برای جلوگیری از ایجاد ترکیب قابل اشتعال گاز و هوا در صورت بروز نشستی در مدار گاز سرد کننده، ابعاد اتاقی که دستگاه در آنجا قرار دارد باید متناسب با مقدار گاز سرد کننده مورد استفاده باشد. اندازه این اتاق باید 1 متر مربع به ازای هر 8 گرم گاز سردکننده R600a داخل دستگاه باشد. مقدار گاز سرد کننده موجود در دستگاه شما روی صفحه مشخصات داخل دستگاه نمایش داده شده است. هرگز دستگاهی را که علائم آسیب دیدگی بر روی آن قابل مشاهده است، راه اندازی نکنید. اگر مطمئن نیستید با فروشنده دستگاه تماس بگیرید.

هشدار ⚠️

• اگر پریز روی دیوار شل شده است، دوشاخه برق را به آن نزنید. ممکن است باعث شوک الکتریکی یا آتش سوزی شود.

• هرگز یخچال تان را با کشیدن سیم آن از برق جدا نکنید. همیشه دوشاخه را محکم بگیرید و آن را به طور مستقیم از پریز بیرون بکشید.

زیرا ممکن است سیمی قطع شده و باعث ایجاد اتصال کوتاه شود.

• هنگام تمیز کردن دو شاخه از پارچه نم دار یا خیس استفاده نکنید. اشیاء خارجی را از بین های دو شاخه برق پاک کنید. وگرنه خطر آتش سوزی وجود دارد.

• پس از کشیدن دستگاه از برق، حداقل 5 دقیقه صبر کنید سپس مجدداً آن را به پریز برق وصل کنید. کارکرد غیر عادی فریزر باعث آسیب دیدن مواد غذایی می شود.

• اگر از دستگاه به مدت طولانی استفاده نمی کنید، آن را از برق بکشید.

ممکن است از بین رفتن عایق کاری باعث آتش سوزی شود.

• اجازه ندهید کودکان به کنترل پنل روی قسمت جلو دستگاه دست بزنند یا با آن بازی کنند.

• از بین بردن گاز سرد کننده مورد استفاده در یخچال/فریزر و گازهای موجود در قسمت های عایق کاری به روش خاصی صورت می گیرد. قبل از دور انداختن آن مطمئن شوید که هیچکدام از لوله های پشت دستگاه آسیب ندیده باشند.

هشدار ⚠️

لطفاً برای شستن کتوهای پایین از ماشین ظرفشویی استفاده نکنید؛ ممکن است دمای زیاد آن باعث آسیب رسیدن به سبدها و غیر قابل استفاده شدن آنها گردد.

دستورالعمل های مهم ایمنی

قابل دسترس بودن دو شاخه و پریز برق

دو شاخه و پریز برق یخچال/فریزر باید در محلی قابل دسترس باشند تا در مواقع اضطراری دو شاخه سریعاً از برق کشیده شود.

هنگام جابجا کردن یخچال-فریزر، دستگیره میله ای پایین قسمت جلو و بالای قسمت پشت را بگیرید.

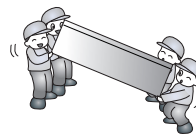

در غیر اینصورت ممکن است دستهای شما لیز بخورند و به شما آسیب برسد. جابجا کردن این دستگاه به تنهایی توسط افراد به دلیل سنگین بودن آن ممکن است باعث آسیب وی و یا بروز حادثه شود.

عوض کردن سیم برق

در صورت صدمه دیدن سیم برق، باید توسط سازنده یا سرویس کار شرکت و یا فردی واجد شرایط عوض شود تا از بروز خطر جلوگیری شود.

لطفاً مراقب باشید چون ممکن است باز و بسته کردن در یخچال-فریزر به افراد اطراف آن آسیب برساند.



باز و بستن درب ممکن است موجب گیر کردن دست و پا در لایه‌های درب و همچنین برخورد آن با کودکان حاضر در اطراف شود.

خطر

خطر حبس شدن کودک.

قبل از دور انداختن یخچال یا فریزر قدیمی تان درهای آن را جدا کنید. قفسه‌ها را در جای خود باقی بگذارید تا کودکان نتوانند به راحتی داخل آن شوند.

حیوانات زنده را داخل یخچال-فریزر نگذارید.

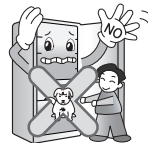

نگهداری نکنید

- بنزین یا سایر مواد قابل اشتعال را در این دستگاه و یاسایر لوازم منزل نگهداری نکرده و از بکارگیری آنها در نزدیکی دستگاه خودداری نمایید.
- مواد قابل انفجار مانند قوطی‌های اسپری دارای مواد قابل اشتعال را در این دستگاه نگهداری نکنید.

پیشگیری



هشدار

• پیش از استفاده از یخچال-فریزر باید آن را مطابق با راهنمای نصب در محل مناسب قرار داده و نصب کنید.

• هرگز یخچال-فریزر را با کشیدن سیم آن از برق جدا نکنید. همیشه دو شاخه را محکم بگیرید و آن را به طور مستقیم از پریز بیرون بکشید.

• پس از به کار افتادن یخچال-فریزر، به سطوح سرد قسمت های فریزر، مخصوصاً با دست های نم دار یا خیس، دست نزنید. ممکن است پوست دست های شما به این سطوح بسیار سرد بچسبد.

اتصال زمین (ارت)

هنگام ایجاد اتصال کوتاه برق، اتصال زمین (ارت) با عبور دادن جریان برق به زمین، باعث کاهش خطر شوک الکتریکی می شود. برای پیشگیری از بروز شوک های الکتریکی احتمالی، این دستگاه باید به زمین وصل شود. استفاده نادرست از دو شاخه اتصال به زمین، می تواند باعث ایجاد شوک الکتریکی شود.

دستورالعمل های مهم ایمنی

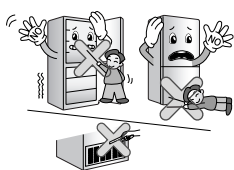

از قرار دادن دستها یا میله فلزی در قسمت خروجی هوای سرد، درپوش، قسمت زیرین یخچال فریزر، گریدل نسوز (روزنه خروجی) واقع در پشت دستگاه خودداری کنید.

ممکن است باعث شوک الکتریکی یا آسیب دیدن شما شود.

⚠ احتیاط

عدم پیروی از این دستورالعمل ممکن است باعث آسیب دیدن شما یا صدمه رسیدن به خانه یا وسایل آن شود. لطفا همیشه مراقب باشید.



با دست های خیس به مواد غذایی یا ظروف داخل فریزر دست نزنید.

زیرا ممکن است باعث سرما زدگی دست تان شود.

مواد غذایی را به شکل نامرتب داخل یخچال قرار ندهید. ممکن است هنگام باز و بسته کردن در یخچال مواد غذایی افتاده و موجب آسیب رسیدن به افراد شود.



بطری های شیشه را داخل فریزر قرار ندهید. با انجماد محتویات بطری، بطری دچار شکستگی شده و احتمال آسیب افراد وجود دارد.



دست های خود را وارد فضای زیر یخچال-فریزر نکنید.

ممکن است صفحه فلزی زیر یخچال باعث آسیب دیدن شما شود.

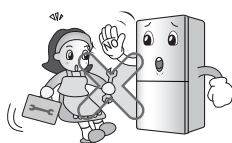

اجازه ندهید هیچکس بجز مهندس واجد شرایط قطعات یخچال-فریزر را باز، تعمیر کرده یا در آنها تغییر ایجاد کند. زیرا ممکن است باعث آسیب، شوک الکتریکی یا آتش سوزی شود.

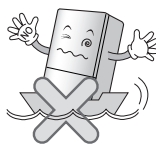

از یخچال-فریزر برای مصرف غیر خانگی (نگهداری مواد دارویی یا مواد آزمایشگاهی، استفاده در کشتی و غیره) استفاده نکنید.

ممکن است باعث بروز خطرهای پیش بینی نشده مانند آتش سوزی، شوک الکتریکی، فاسد شدن مواد ذخیره شده یا واکنش های شیمیایی شود.



در صورت عدم استفاده از یخچال-فریزر، متعلقات درب را از آن جدا کنید.

زیرا ممکن است باعث حبس شدن کودک در یخچال شود.

این وسیله برای استفاده توسط افرادی (از جمله کودکان) که دارای ناتوانی جسمی، حسی یا فکری هستند یا دارای تجربه و دانش کافی نیستند، در نظر گرفته نشده است، مگر آنکه زیر نظر افراد بالغ و مسنول باشند. و دستورالعمل های لازم در مورد نحوه استفاده از این وسیله به آنها داده شود.

مراقب کودکان باشید تا با دستگاه بازی نکنند.



یخچال-فریزر را روی سطح صاف و محکم نصب کنید.

نصب یخچال بر روی سطوح ناپایدار موجب افتادن آن در هنگام باز و بسته کردن در شده و در نتیجه احتمال مرگ

دستور العمل های مهم ایمنی

از مواد آتش زا مانند اتر، بنزن، الکل، مواد دارویی، گاز مایع، اسپری یا لوازم آرایش در نزدیکی یخچال-فریزر استفاده نکنید یا آنها را در یخچال/فریزر نگهداری نکنید.

زیرا ممکن است باعث انفجار یا آتش سوزی شوند.



در صورت بروز صاعقه و رعد و برق، یا اگر به مدت زیادی از دستگاه استفاده نمی شود، آن را از برق بکشید. زیرا خطر ایجاد شوک الکتریکی یا آتش سوزی وجود دارد.



برای از بین بردن بوی داخل یخچال-فریزر از قرار دادن شمع روشن در داخل دستگاه خودداری کنید.

برای خشک کردن داخل یخچال/فریزر از سشوار استفاده نکنید و برای از بین بردن بو از شمع روشن استفاده نکنید. زیرا ممکن است باعث انفجار یا آتش سوزی شوند.



اگر زیر یخچال-فریزر را آب فرا گرفت، پس از خشک شدن کامل و چک کردن دستگاه، از آن استفاده کنید. ممکن است باعث شوک الکتریکی یا آتش سوزی شود.

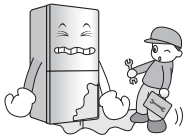

مواد دارویی یا مواد آزمایشگاهی را در یخچال-فریزر نگهداری نکنید.

اگر موادی را که باید در دمای کنترل شده نگهداری شوند در یخچال نگهداری کنید، ممکن است فاسد شوند یا واکنش های غیر قابل پیش بینی داشته باشند و ایجاد خطر کنند.



در صورت نشت گاز، به یخچال-فریزر یا پریر دست نزنید و فوراً هوای اتاق را تهویه کنید.

• زیرا ممکن است جرقه باعث ایجاد انفجار و آتش سوزی یا سوختگی شود.
• از آنجا که این یخچال-فریزر از گاز طبیعی (ایزوبوتان، R600a) به عنوان گاز سردکننده سازگار با محیط زیست استفاده می کند، حتی مقدار اندک آن (80 تا 90 گرم) نیز قابل اشتعال است.

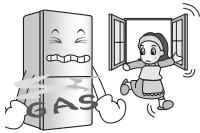

اگر گاز در اثر آسیب دیدگی شدید در حین حمل و نقل، نصب یا استفاده از یخچال-فریزر نشت نماید، هر گونه جرقه ای ممکن است باعث آتش سوزی یا سوختگی شود.

از اسپری های قابل احتراق نزدیک یخچال-فریزر استفاده نکنید.

زیرا ممکن است باعث آتش سوزی شود.

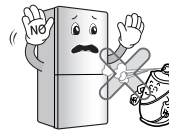

آب را به سطح خارجی یا داخلی یخچال-فریزر اسپری نکنید و آن را با بنزن یا تینر تمیز نکنید.

از بین رفتن عایق کاری قطعات الکتریکی ممکن است باعث شوک الکتریکی یا آتش سوزی شود.



از قرار دادن دستگاه در نزدیکی وسایل گرمایشی خودداری کنید.

یخچال را دور از آتش مانند محلی که گاز قابل اشتعال نشت کرده است، نگهدارید. زیرا ممکن است باعث آتش سوزی شود.

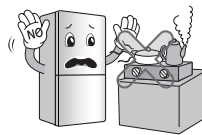

در صورت مشاهده هر گونه بوی عجیب یا دود از یخچال-فریزر، فوراً دوشاخه را از برق بکشید و با مرکز خدمات تماس بگیرید. زیرا ممکن است باعث آتش سوزی شود.



گلدان، جام، لوازم آرایش، مواد دارویی یا هر گونه ظرفی را که حاوی آب باشد روی یخچال-فریزر قرار ندهید.

زیرا ممکن است افتادن آنها باعث آتش سوزی، شوک الکتریکی یا آسیب دیدن شما شود.



دستور العمل های مهم ایمنی



وقتی دو شاخه را از برق می کشید، قبل از وصل کردن مجدد آن حداقل ۵ دقیقه صبر کنید.
زیرا ممکن است باعث خرابی عملکرد فریزر شود.

2. هنگام استفاده از یخچال-فریزر



اشیاء سنگین یا اشیاء خطرناک (ظروف محتوی مایعات) را روی یخچال-فریزر قرار ندهید.
زیرا ممکن است هنگام باز کردن و بستن در بیفتند و باعث آسیب رسیدن به شما، آتش سوزی یا شوک الکتریکی شوند.



به در یا قفسه های در یخچال یا محفظه خنک کننده آویزان نشوید.
زیرا ممکن است باعث افتادن یخچال-فریزر یا آسیب دیدن دست ها شود.
بخصوص، اجازه ندهید کودکان این کارها را انجام دهند.

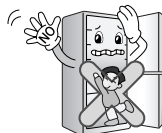

نگذارید کودکان داخل یخچال شوند.
با ورود کودک به یخچال، جانش در معرض خطر قرار می گیرد.

باز و بسته کردن شدید در یخچال ممکن است باعث افتادن مواد غذایی ذخیره شده در سبدهای یخچال و آسیب دیدن پاها شود، بنابراین از این کار خودداری کنید.



یخچال- فریزر را در محل مرطوب یا محلی که در معرض پاشیده شدن آب است، نصب نکنید.
معیوب شدن عایق قسمت های برقی منجر به نشتی برق می شود.

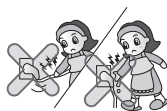

با دست های خیس سیم برق را نکشید یا به دو شاخه برق دست نزنید.
ممکن است باعث شوک الکتریکی یا آسیب دیدن شما شود.

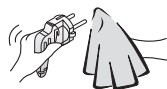

آب و گرد و خاک را از دو شاخه برق پاک کنید و دو شاخه را محکم در پریز فشار دهید تا به خوبی وصل شود.
زیرا ممکن است گرد و خاک، آب یا اتصال نامطمئن باعث آتش سوزی یا شوک الکتریکی شود.



هنگام درآوردن دو شاخه از برق، سیم آن را نگیرید، خود دو شاخه را بگیرید.
زیرا ممکن است باعث شوک الکتریکی یا اتصال کوتاه برق و آتش سوزی شود.

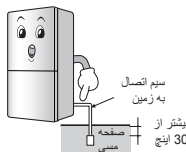

از وصل بودن اتصال زمین دستگاه مطمئن شوید.
چنانچه دستورالعمل های اتصال به زمین را به طور کامل متوجه نمی شوید و یا اگر شبیه ای در مورد اتصال صحیح دستگاه به زمین دارید، با یک برقکار یا سرویس کار واجد شرایط مشورت کنید.

اتصال زمین نادرست باعث خرابی و شوک الکتریکی شود.
مواظب باشید دو شاخه را به ولتاژ درست و دارای اتصال زمین وصل کنید.
زیرا ممکن است باعث آتش سوزی شود.

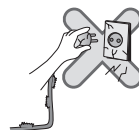

اگر سیم برق یا دو شاخه آن آسیب دیده و یا سوراخ های پریز گشاد شده، از آنها استفاده نکنید.
زیرا ممکن است باعث شوک الکتریکی یا اتصال کوتاه برق و آتش سوزی شود.

دستورالعمل های مهم ایمنی

پیشگیری های اساسی ایمنی

این دفترچه راهنما حاوی بسیاری از پیام های مهم ایمنی است. پیام های ایمنی را مطالعه کرده و همواره آنها را رعایت کنید.

این علامت هشدار ایمنی است.

این علامت نسبت به پیام های ایمنی به شما هشدار داده و شما را از خطرهایی که ممکن است باعث مرگ یا آسیب رسیدن به شما یا دیگران و یا صدمه دیدن دستگاه شود، مطلع می کند. قبل از کلیه پیام های ایمنی، علامت هشدار ایمنی و واژه ای که بیانگر خطر است مانند خطر، هشدار یا احتیاط، آمده است. این واژه ها به معنای زیر هستند:

خطر ⚠️ چنانچه از دستورالعمل ها پیروی نکنید، با مرگ یا صدمه شدید مواجه خواهید شد.

هشدار ⚠️ چنانچه از دستورالعمل ها پیروی نکنید، ممکن است با مرگ یا آسیب شدید مواجه شوید.

احتیاط ⚠️ بیانگر یک وضعیت خطرناک است که چنانچه از آن جلوگیری نکنید، ممکن است باعث صدمه دیدن جزئی یا جدی شما یا فقط آسیب دیدن دستگاه شود.

کلیه پیام های ایمنی نوع خطر را مشخص کرده و شما را از نحوه کاهش احتمال صدمه دیدن آگاه کرده و به شما می گویند که اگر از دستورالعمل ها پیروی نکنید، چه اتفاقی ممکن است بیفتد.

هشدار ⚠️

برای کاهش خطر آتش سوزی، شوک الکتریکی یا صدمه دیدن افراد در هنگام استفاده از دستگاه باید از پیشگیری های اساسی ایمنی، از جمله موارد زیر پیروی کنید. قبل از استفاده از دستگاه تمام دستورالعمل ها را بخوانید.

1. برای وصل کردن به برق

باید از پریرز اختصاصی استفاده شود.

- استفاده کردن چند دستگاه از یک پریرز می تواند باعث آتش سوزی شود.
- فیوز الکترونیکی فعال شده و موجب فساد مواد غذایی و خرابی آبریز می شود.

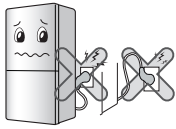

دوشاخه برق را از سمت بالا وصل نکنید و مواظب باشید در پشت یخچال-فریزر تحت فشار نباشد. زیرا ممکن است آب وارد آن شده و یا دو شاخه آسیب ببیند و باعث آتش سوزی یا شوک الکتریکی شود.

پس از نصب یخچال و فشار دادن آن به محل مراقب باشید سیم برق تحت فشار نباشد یا زیر یخچال قرار نگیرد. زیرا باعث آتش سوزی یا شوک الکتریکی می شود. هنگام جابجا کردن دستگاه و دور کردن آن از دیوار، مواظب باشید سیم برق به دور چیزی نیفتد و آسیب نبیند.



مواظب باشید سیم برق تا نشود یا تحت فشار اشیاء سنگین نباشد و آسیب نبیند. زیرا ممکن است سیم برق آسیب ببیند و باعث آتش سوزی یا شوک الکتریکی شود.



طول سیم برق یخچال را زیاد نکنید یا آن را تغییر ندهید. زیرا موجب آسیب رسیدن به سیم برق و چیزهای دیگر شده و باعث شوک الکتریکی یا آتش سوزی می گردد.

هنگام تمیز کردن یا عوض کردن لامپ داخل یخچال-فریزر، دوشاخه را از برق بکشید.

- ممکن است باعث شوک الکتریکی یا آسیب دیدن شما شود.
- هنگام عوض کردن لامپ داخل یخچال-فریزر، مواظب باشید که حلقه لاستیکی جلوگیری از جرقه الکتریکی داخل سوکت از آن خارج نشود.



فهرست مطالب

مقدمه

4 دستورالعمل های مهم ایمنی
10 شناخت قطعات

نصب

12 نصب
13 شروع به کار

کارکرد

14 کنترل دما
15 انجماد سریع سریع
15 سازگار با محیط زیست
16 خودآزمایی
16 قفل
16 روشن/خاموش
16 محفظه یخچال

17 زنگ هشدار در
17 یخ سازی
17 یخ زدایی
18 آبریز
18 قسمت بطری ها
19 طبقه شیشه ای قابل تفکیک
19 قسمت فریزر

پیشنهاد در مورد نگهداری مواد غذایی

20 نگهداری مواد غذایی
20 پیشنهادی برای صرفه جویی در مصرف انرژی

مراقبت و نگهداری

21 اطلاعات عمومی
21 برای برعکس کردن درها
22 تمیز کردن

عیب یابی

23 عیب یابی هوشمند
24 عیب یابی

اتصال های الکتریکی (فقط در انگلستان)

مهم

سیم های موجود در این دوشاخه براساس کد زیر رنگ بندی شده اند:

سبز و زرد: اتصال زمین

آبی: خنثی

قهوه ای: برق

این دستگاه باید به زمین متصل شود

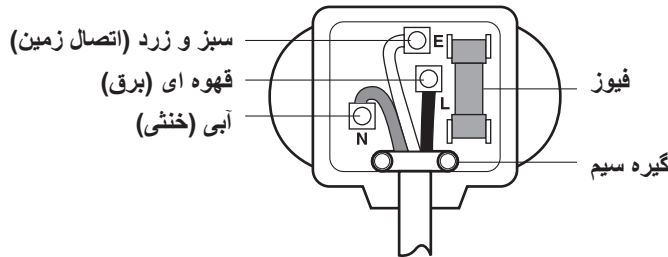

از آنجایی که ممکن است رنگ سیم های دوشاخه این دستگاه با علامت گذاری رنگی ترمینال های دوشاخه شما منطبق نباشد، مانند زیر عمل کنید:

سیم سبز یا زرد باید به ترمینال دوشاخه که با حرف E یا با نماد اتصال زمین (\equiv) یا به رنگ سبز یا سبز و زرد است متصل شود.
سیم آبی رنگ باید به ترمینالی که با حرف N یا رنگ مشکی مشخص شده است متصل شود.
سیم قهوه ای رنگ باید به ترمینالی که با حرف L یا رنگ قرمز مشخص شده است متصل شود.
اگر از دوشاخه 13 آمپر (BS 1363) استفاده می کنید، یک فیوز 13 آمپر BS 1362 ببندید.

ثبت

مدل و شماره سریال دستگاه در پشت آن قرار دارند. این شماره منحصر به این دستگاه است و برای دستگاه های دیگر وجود ندارد. شما باید اطلاعات درخواست شده را در اینجا ثبت کرده و این دفترچه راهنما را بعنوان مدرک دائمی خریدتان نگهداری کنید. رسیدتان را به اینجا منگنه کنید.

تاریخ خرید : _____

فروشگاهی که دستگاه را از آنجا خریده اید : _____

آدرس فروشگاه : _____

شماره تلفن فروشگاه : _____

شماره مدل : _____

شماره سریال : _____

دفتريچه راهنمای کاربر يخچال فریزر

لطفاً پیش از استفاده از دستگاه، این دفتريچه راهنمای کاربر را به طور کامل مطالعه کرده و آن را برای مراجعات بعدی در دسترس نگهدارید.

