

| WORK | SEC. | 가 BRAND | 나 MODEL | 다 P/NO. | PRINTING DEGREE | | MATERIAL AND PRINTING DESCRIPTION | LG MODEL 명 | LANGUAGE | PAGE | REMARK |
|------|------|------------|--|-------------|-----------------|----------|-----------------------------------|--|----------|------|------------|
| | | | | | EXTERIER | INTERIER | | | | | |
| 68 | | LG | D1445W(L,M,T,B,C,D,A)F(B,U) D1446W(L,M,T,B,C,D,A)F(B,U) KD-C703SW / KD-C703ST KD-C704SW / KD-C704ST | MFL66281468 | 1 | 1 | 모조지 80g OFFSET 인쇄 | D1445W(L,M,T,B,C,D,A)F(B,U) D1446W(L,M,T,B,C,D,A)F(B,U) | Iranian | 40 | DEL DEO |

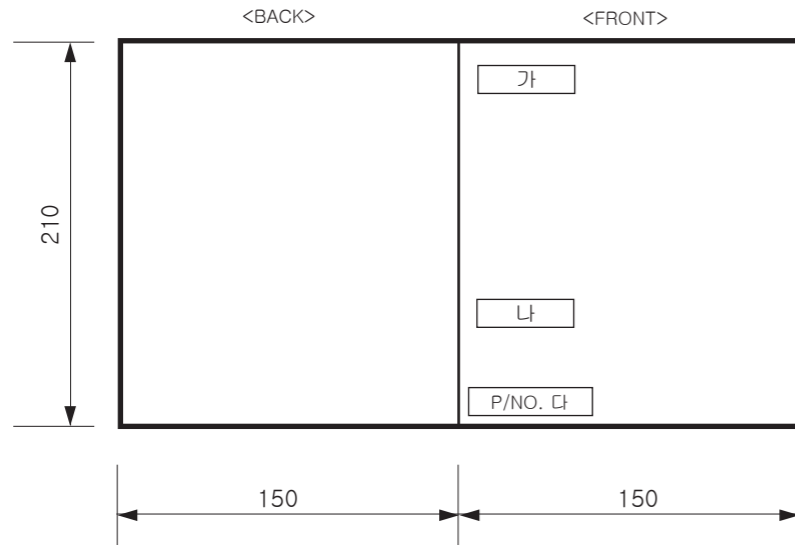

<< 주 기 >>

1. 재질, 인쇄방법, 인쇄도수, 외곽치수등은 작업표에 준한다.
2. 인쇄내용, 문자크기 및 형상, 선의 굵기 등은 설계에서 제시된 FILM에 준함.
3. 외곽치수는 절단후 치수임.
4. 양산전에 설계 한도를 득할 것.
5. 본 부품에 금지물질이 포함되지 않도록 하고, 상세 내용은 LG(63)-A-5501-34를 만족할 것.

<< NOTES >>

1. Material, printing and exterier size are refer to work tables.
2. Printing, text size and line are based on LG design film.
3. Exterier size on the drawing is cutting line.
4. Before product controlled by criteria sample.
5. The part should not contain prohibited substances(Pb,Cd,Hg,Cr+6,PBB,PBDE) and details should comply with LG standard of LG(63)-A-5501-34.

PDF ILLUSTRATOR
DR COMPLETED
도면 DR 완료
완료일: 13.04.16

| REV. NO. 기호 | REVISION DESCRIPTION 변경 사항 | REF. NO. 시방 번호 | DATE 년/월/일 | PREPARED 시방자 | APPROVED 승인자 |
|----------------|-------------------------------|-------------------|---------------|-----------------|-----------------|
| △ | Cover Page 표기 오류 수정 | EAGD900256 | 13.09.09 | 박지권 | 이용재 |
| △ | | | | | |
| △ | | | | | |
| △ | | | | | |

| TRIG. | UNIT | mm | SCALE | 1/1 |
|----------------------------------|----------------------|----------|---------------------|---------------------|
| MODELING | DESIGNED | REVIEWED | CHECKED | APPROVED |
| | Y.M.Hong 13.04.16 | | G.H.Lee 13.04.16 | Y.J.Lee 13.04.17 |
| LG 전자 (주) LG Electronics Inc. | | | RELATED DWG. | DWG. No. |

MANUAL, OWNER'S
Clarus2 1/1
MFL66281468

دفتربه راهنمای ماشین ظرفشویی

لطفاً پیش از استفاده از ماشین ظرفشویی این دفتربه راهنما را به دقت مطالعه کنید.
این دفتربه حاوی مراحل نصب آسان، صحیح و مطمئن است.
پس از نصب، این دفتربه را برای استفاده های بعدی نگهدارید.

D1445W(L,M,T,B,C,D,A)F(B,U)
D1446W(L,M,T,B,C,D,A)F(B,U)
KD-C703SW / KD-C703ST
KD-C704SW / KD-C704ST



فهرست ۲

دستورالعمل های ایمنی مهم

- ۳..... دستورالعمل های ایمنی مهم
- پیش از استفاده از دستگاه، تمامی دستورالعمل
- ۴..... ها را مطالعه کنید
- در حفظ و نگهداری این دفترچه کوشا باشید ۵

راهنمای نصب

- ۷..... آماده نمودن روزنه کابینت
- ۷..... آماده سازی برای سیم کشی
- ۸..... آماده کردن ماشین ظرفشویی برای نصب
- ۸..... نصب ماشین ظرفشویی در کابینت
- ۹..... اتصال شلنگ تخلیه
- ۱۰..... نصب شلنگ آب
- ۱۰..... بررسی نهایی و سرهم بندی
- ۱۰..... نحوه تراز کردن ماشین ظرفشویی

راهنمای نصب ۱۱

عملکرد دکمه های کنترل ۱۲

پیش از استفاده برای نخستین بار

- ۱۵..... بررسی و یافتن میزان سختی آب
- تنظیم سیستم نرم کننده ی آب ماشین
- ۱۵..... ظرفشویی
- ۱۶..... پر کردن نمک
- ۱۶..... افزودن ماده براق کننده

اطلاعات برای آزمایش انرژی ۱۷

نحوه ی استفاده و کارکرد

- ۱۸..... قرار دادن ظروف مصرف روزانه
- ۱۹..... کشوی قاشق و چنگال
- ۲۰..... سبد پایینی
- ۲۱..... سبد فوقانی
- ۲۲..... افزودن مواد شوینده
- ۲۳..... پر کردن
- ۲۴..... خشک کردن

از شما به خاطر خرید ماشین ظرفشویی ال جی
سپاسگزاریم.

لطفاً دفترچه راهنما را با دقت مطالعه کنید، در این
دفترچه نکاتی در خصوص نصب صحیح، استفاده
و نگهداری ارائه شده است.

دفترچه راهنما را برای استفاده بعدی نگهدارید.

مدل و شماره سریال ماشین ظرفشویی را
بنویسید.

شماره مدل.

شماره سریال.

تاریخ خرید.

مراحل کارکرد ۲۵

برنامه ۲۶

راهنمای نگهداری

- ۲۷..... نگهداری ماشین ظرفشویی
- ۲۷..... فیلترها
- ۲۷..... بازوی آب پاش تحتانی
- ۲۷..... بازوی آب پاش فوقانی
- ۲۷..... ورودی آب

راهنمای عیب یابی

- ۲۸..... پیش از تماس با مرکز خدمات
- استفاده از SMARTDIAGNOSIS™ ۳۱
- مشخصات فنی ۳۲

■ پیش از استفاده از دستگاه، تمامی دستورالعمل ها را مطالعه کنید.

⚠ هشدار

به منظور کاهش خطر آتش سوزی، شوک الکتریکی یا آسیب افراد در هنگام استفاده از دستگاه، موارد احتیاط از جمله مندرجات زیر را به خاطر داشته باشید:

ایمنی شما و سایر افراد بسیار مهم است.

ما پیام های ایمنی بسیار مهمی را در این دفترچه ارائه نموده ایم. لطفاً تمامی پیام ها را مطالعه کرده و اجرا نمایید.

این علامت هشدار ایمنی است.

⚠ این علامت خطرات بالقوه ای را که منجر به مرگ یا آسیب شما یا سایرین می شود را گوشزد می کند.

تمامی پیام های ایمنی آورده شده در قسمت علامت هشدار ایمنی و یا پیام هایی که با کلمه خطر، هشدار یا اخطار شروع می شوند باید رعایت شوند.

این کلمات به معنای :

⚠ **خطر**

در صورت عدم رعایت فوری این موارد احتمال مرگ یا آسیب جدی شما وجود دارد.

⚠ **هشدار**

در صورت عدم رعایت این موارد احتمال مرگ یا آسیب جدی شما وجود دارد.

⚠ **اخطار**

در صورت عدم رعایت این موارد احتمال آسیب شما یا خرابی دستگاه وجود دارد.

تمامی پیام های ایمنی بیانگر وجود خطرات بالقوه، اطلاع رسانی به شما در خصوص نحوه کاهش احتمال جراحت، و همچنین بازگو کننده اتفاقاتی است که در صورت عدم رعایت دستور العمل ها می تواند رخ دهد.

■ پیش از استفاده از دستگاه، تمامی دستورالعمل ها را مطالعه کنید.

⚠ هشدار

به منظور کاهش خطر آتش سوزی، شوک الکتریکی یا آسیب افراد در هنگام استفاده از دستگاه، موارد احتیاط از جمله مندرجات زیر را به خاطر داشته باشید:

- لطفا پیش از استفاده از ماشین ظرفشویی برای نخستین بار این دفترچه راهنما را به دقت مطالعه کنید.
- این دفترچه حاوی نکات مهمی پیرامون نصب، استفاده و نگهداری از ماشین ظرفشویی تان است.
- کارخانه در قبال عیوبی که حاصل از غفلت از این نکات و دستورالعمل های ایمنی باشد، مسئول نیست.
- این ماشین ظرفشویی برای استفاده خانگی عادی طراحی شده است.
- استفاده از ماشین ظرفشویی برای کاربرد تجاری و یا سایر موارد مجاز نیست.
- افراد ناتوان و یا افراد نوجوان بدون نظارت افراد بزرگسال نباید از این دستگاه استفاده کنند.
- دستگاه را بلافاصله پس از تحویل از نظر سلامتی شکل ظاهری بررسی کنید. در صورت آسیب دیدگی محصول مراتب را بدون تاخیر به فروشنده اطلاع دهید.
- این دستگاه جهت مصارف خانگی و موارد کاربردی مشابه مانند زیر است:
 - محیط فروشگاهی، اداری و سایر محیط های کاری
 - خانه های روستایی
 - خدمه هتل ها، مثل ها و مواردی از این قبیل
 - محیط های خوابگاهی
- برای استفاده تجاری توصیه نمی شود (مثال: اماکن عمومی نظیر رستوران، مراکز آموزشی، خوابگاهی)
- در صورتی که دستگاه خارج از محل سرویس عادی نصب شود، هزینه حمل از جمله تعمیر یا تعویض قطعات معیوب به عهده صاحب کالا است.

◀ در هنگام نصب

- اتصالات برقی باید مطابق برچسب باشند.
- ایمنی برقی فقط زمانی قطعی است که سیستم اتصال زمین منزل تان مطابق مقررات برق منطقه ای باشد. (استفاده از سیم سیار مجاز نیست.)
- در صورتی که دمای آب از ۶۵ درجه سانتی گراد فراتر رود، تنظیمات گرم کن آب را بررسی و تنظیم کنید. اگر دمای آب داغ پایین تر از ۶۵ درجه سانتی گراد نرود، ماشین ظرفشویی را باید به آب سرد متصل نمود.
- در صورت آسیب سیم برق، به منظور پیشگیری از خطر باید توسط مرکز خدمات یا افراد متخصص واجد شرایط تعویض شود.
- این دستگاه باید در وضعیتی باشد که دسترسی به دو شاخه آسان باشد.
- برای اتصال دستگاه به جریان آب از شلنگ نو استفاده کنید، استفاده از شلنگ های کهنه مجاز نیست.

◀ در هنگام استفاده

- فقط از ظروف خانگی مناسب برای شستشو در ماشین ظرفشویی استفاده شود.
- (استفاده از ظروفی که در برابر حرارت مقاوم نیستند و همچنین ظروف دارای تزئینات فلزی مجاز نیست.)

■ پیش از استفاده از دستگاه، تمامی دستورالعمل ها را مطالعه کنید.

⚠ هشدار

به منظور کاهش خطر آتش سوزی، شوک الکتریکی یا آسیب افراد در هنگام استفاده از دستگاه، موارد احتیاط از جمله مندرجات زیر را به خاطر داشته باشید:

- از به کار بردن هرگونه حلال در ماشین ظرفشویی خودداری کنید. ممکن است منجر به انفجار یا آتش سوزی شوند.
- از پاشیدن آب بر روی دستگاه خودداری کنید. ممکن است منجر آسیب قطعات برقی یا شوک الکتریکی شود.
- هنگامی که در ماشین ظرفشویی باز است از نشستن بر روی آن یا وارد آوردن فشار خودداری کنید. این عمل منجر به تغییر شکل یا آسیب ماشین ظرفشویی تان می شود.
- از به کار بردن مواد شوینده دستی خودداری نمایید. مواد شوینده ظرفشویی باید برای استفاده معمولی به کار روند.
- این دستگاه مجهز به عملکرد ایمنی است که به هنگام قرار دادن بیش از حد ظروف در آن به طور خودکار متوقف می شود.
- مواد شوینده ظرفشویی قلبایی هستند. بنابراین بلعیده شدن آن بسیار خطرناک است.
- از تماس آن با پوست و چشمها خودداری کرده و در هنگامی که در آن باز است کودکان را از آن دور نگه دارید.
- پس از هر بار استفاده از ماشین ظرفشویی، محفظه مواد شوینده را بررسی نموده تا تمام نشده باشد.

◀ برای ایمنی کودک

- به منظور پیشگیری از تغییر تنظیمات توسط کودک، با فشار دکمه Child Lock می توانید دکمه ها را قفل کنید.
- مواد شوینده و براق کننده را دور از دسترس کودکان نگهدارید.
- اجازه کار با ماشین ظرفشویی را به کودکان ندهید.
- افراد نوجوان باید همواره تحت نظارت افراد بزرگسال با ماشین ظرفشویی کار کنند.

◀ تمام باتری ها (نصب یا ضمیمه شده) نباید در برابر حرارت بیش از حد نظیر نور آفتاب یا موارد مشابه قرار گیرد.

■ در حفظ و نگهداری این دفترچه کوشا باشید

راهنمای اتصال زمین

این دستگاه باید مجهز به اتصال زمین باشد. در صورت بروز ایراد یا اتصالی، اتصال زمین خطر شوک الکتریکی را با کاهش قدرت جریان برق می کاهش دهد. این دستگاه مجهز به سیم دارای اتصال زمین و دو شاخه مخصوص اتصال زمین می باشد. این این دوشاخه را باید به پریز مناسبی که مطابق قوانین محلی نصب شده است، متصل کنید.

⚠ هشدار

اتصال نادرست زائده مربوط به اتصال زمین منجر به شوک الکتریکی می شود.
اگر در مورد صحیح بودن اتصال زمین مشکوک هستید با یک سیم کش مشورت کنید. چنانچه دوشاخه دستگاه در پریز قرار نمی گیرد، از تعویض دوشاخه اصلی دستگاه خودداری کرده و از سیم کش مجرب کمک بگیرید.

معدوم نمودن وسایل قدیمی

1. علامت سطل زباله چرخ دار و ضربدر بر روی آن به معنای آن است که محصول تحت پوشش قوانین European Directive 2002/96/EC است.
2. تمامی لوازم برقی و الکترونیکی باید مستقل از زباله های عادی و مطابق قوانین شهرداری محل معدوم شوند.
3. دفع وسایل قدیمی به روش صحیح به حفظ محیط زیست و سلامتی انسان کمک می کند.
4. برای کسب اطلاعات بیشتر پیرامون معدوم کردن وسایل قدیمی با شهرداری محل، سازمان بازیافت و یا فروشگاهای که محصول را از آنجا خریداری کرده اید، تماس بگیرید.

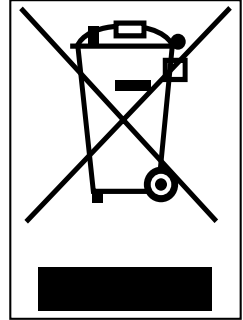

⚠ اخطار

پیرامون سیم برق

- توصیه می شود همواره لوازم برقی را به یک پریز اختصاصی متصل کنید؛ یعنی این که پریز برق فقط به یک دستگاه اختصاص داشته و از به کار بردن انشعاب و سه راهی خودداری نمایید. به صفحه مشخصات فنی این دفترچه راهنما مراجعه کنید.
- از اتصال چندین دو شاخه به پریز دیواری خودداری نمایید. چرا که اتصال چندین دو شاخه منجر به شل شدن یا خرابی پریز می شود. همچنین سیم های بلند و طولانی، سیم های خشک شده، ترک خورده یا آسیب دیده می توانند خطرناک باشند.
- هر یک از شرایط فوق ممکن است منجر به شوک الکتریکی یا آتش سوزی شود.
- هر چند وقت یک بار سیم و وسایل برقی را بررسی و کنترل کنید و در صورت مشاهده ایراد وسیله برقی را از پریز بیرون کشیده و برای تعویض سیم با همان نوع اصلی با مرکز خدمات تماس بگیرید.
- سیم برق را از آسیب های فیزیکی یا مکانیکی نظیر تا شدن، پیچ خوردن، له شدن، ماندن لای در یا در زیر پا محافظت کنید. توجه خاصی به دو شاخه ها، پریزهای دیواری و محلی که سیم از آنجا عبور کرده است داشته باشید.
- اگر همراه دستگاه سیم سیار ارائه شده است، سیم سیار را به سه راهی متصل کنید که در معرض پاشیده شدن آب یا رطوبت نباشد.

⚠ اخطار

دستورالعمل هایی که باید در شرایط زیر رعایت کرد:

استفاده از این دستگاه توسط افراد (از جمله کودکان) ناتوان، دارای مشکلات ذهنی یا ناآگاه مجاز نیست مگر با نظارت افراد بزرگسال. مراقب کودکان باشید تا از دستگاه به عنوان وسیله بازی استفاده نکنند.

▲ هشدار

• نصب امور برقی / لوله کشی این دستگاه باید توسط متخصص برق / لوله کش یا فرد واجد شرایط صورت گیرد.

■ آماده نمودن روزنه کابینت

- این دستگاه ظرفشویی برای قرارگیری مطابق شکل زیر طراحی شده است.
- برای اتصال آسان به لوله آب و فاضلاب، محلی در نزدیکی سینک ظرفشویی را انتخاب کنید.
- برای تخلیه مناسب آب، ماشین ظرفشویی نباید در فاصله بیش از ۳ متر نصب شده باشد.
- اگر ماشین ظرفشویی در کنج نصب شده است، حداقل باید ۵ سانتی متر فضا بین ماشین ظرفشویی و کابینت یا دیوار مجاور ایجاد شود.

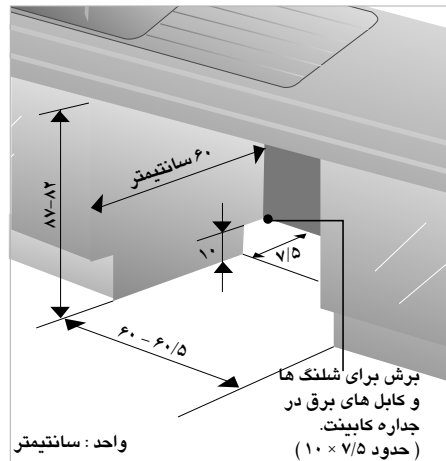

■ آماده سازی برای سیم کشی

▲ احتیاط

به منظور ایمنی، قبل از نصب فیوز منزل را باز کنید. از به کار بردن سیم سیار یا سه راهی خودداری کنید. سیم کشی و اتصال زمین باید مطابق با قوانین محلی باشد.

۱ شرایط برق دستگاه از لحاظ ولتاژ و هرتز باید مطابق آنچه که در دفترچه راهنما ذکر شده است باشد و همچنین باید دستگاه دارای پریز مستقل و مجهز به اتصال زمین باشد. پریز باید مجهز به فیوز ۱۵ آمپر یا فیوز تاخیر زمانی باشد. سیم کشی باید دارای دو سیم و اتصال زمین باشد.

۲ دوشاخه باید در دسترس و در فاصله ۲/۱ متری از پهلوی ماشین ظرفشویی باشد. از قرار گرفتن ماشین ظرفشویی در جلوی پریز خودداری کنید. (به شکل A در صفحه ۹ مراجعه شود).

۳ دوشاخه باید دارای اتصال زمین صحیح و مناسب باشد. در صورت داشتن تردید از متخصص برق کمک بخواهید. از اتصال دوشاخه سایر دستگاه ها به پریز ماشین ظرفشویی خودداری کنید.

ولتاژ خطرناک

برای مشخص کردن خطرات ناشی از ولتاژهای خطرناک.

5036

توجه - در صورت وجود علامت خطر باید قوانین مربوط به ISO 3864 اعمال شود.



▲ احتیاط

چوب خام (فاقد پوشش رنگی) اطراف ماشین ظرفشویی باید با رنگ ضد آب یا درزگیر پوشانیده شود تا باد نکند.

آماده کردن ماشین ظرفشویی برای نصب

۱ ماشین ظرفشویی را به پشت بخوابانید.

۲ مطابق شکل زیر پایه ها را تنظیم و به ارتفاع دلخواه برسانید.

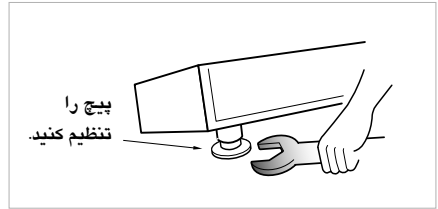

نصب ماشین ظرفشویی در کابینت

۱ پیش از سر دادن ماشین ظرفشویی به داخل کابینت، با استفاده از ابزار متر تمامی طول های لازم و تنظیمات مربوط به تعادل را اندازه گیری کنید.

۲ ماشین ظرفشویی را به دقت به محل سر دهید. از این که شلنگ تخلیه داخل کابینت کشیده نشده یا تا نشده باشد اطمینان حاصل کنید.

⚠ هشدار

- در صورتی که ارتفاع کابینت کمتر از ۸۵ سانتی متر باشد، شما باید ۲ پیچ مربوط به صفحه فوقانی را باز کرده و آن را بردارید.
(دو پیچ عقب)

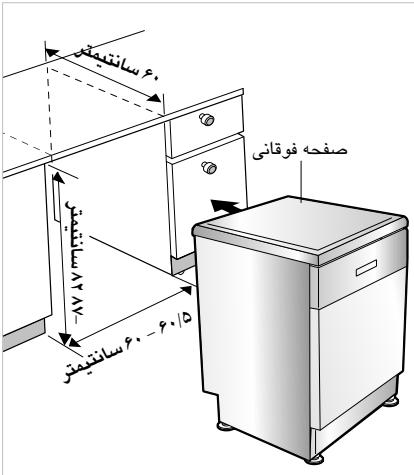

اتصال شلنگ تخلیه

وقتی شلنگ تخلیه به لوله شاقولی مستقل متصل شده باشد، لازم است که اتصال محفوظ از هوا ایجاد شود. به شکل ب مراجعه شود

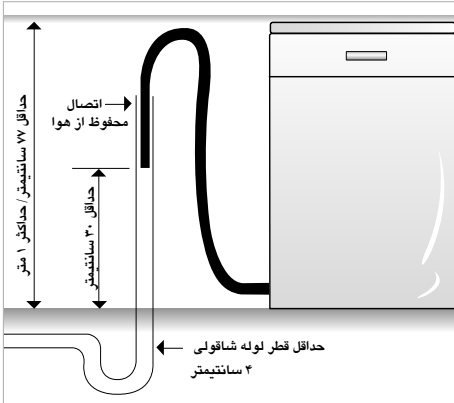

شکل ب : اتصال تخلیه - لوله شاقولی

طویل نمودن شلنگ تخلیه

شلنگ تخلیه را مطابق شکل زیر بلند کنید.

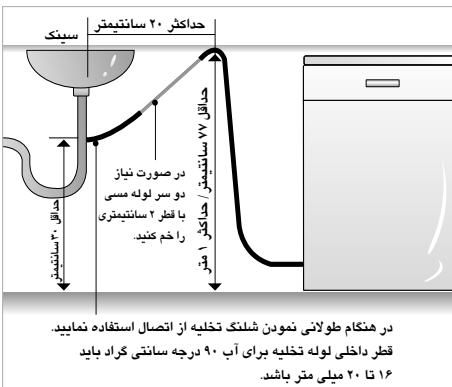

در صورتی که انتهای شلنگ در لوله تخلیه سفت نمی شود، از یک رابط لاستیکی (تعبیه نشده) که نسبت به حرارت و مواد شوینده مقاوم باشد استفاده کنید.

این رابط را باید از فروشگاه های مربوط به لوله و اتصالات خریداری نمایید.

در شکل الف و ب دو نوع اتصال نشان داده است.

تویی به شکل "S" باید کاملا تمیز و عاری از هرگونه انسداد باشد البته اگر چنانچه از این نوع تخلیه استفاده می کنید.

برای پیشگیری از خروج بوی بد، یکی از روشهای زیر را مورد استفاده قرار دهید:

وقتی شلنگ تخلیه به زانویی "S" سینک یا فاضلاب متصل شده باشد، شلنگ باید به زیر صفحه بسته و ثابت شود.

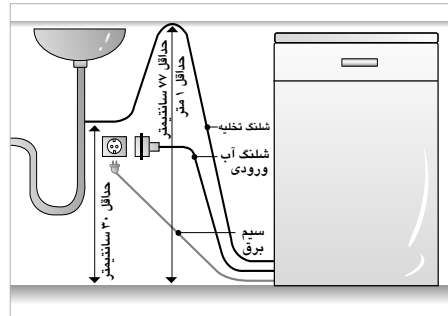

شکل الف

هشدار

- هنگام اتصال یا بلند نمودن شلنگ تخلیه، از تا نشدن شلنگ تخلیه اطمینان حاصل کنید. (خمیدگی ها باید دارای شعاع ۴۰ میلی متر باشند).

■ نصب شلنگ آب

- ◀ شلنگ آب را به شیر آب وصل کنید. (شکل A)
 - ◀ برخی مدل ها دارای يك شیر داخلی و شلنگ هستند. (شکل B)
- پس از اتصال شلنگ به شیر آب، شیر آب را باز کنید تا جرم ها (کثیفی، شن و ماسه) ي داخل لوله خارج شوند. بگذارید آب داخل سطل تخلیه شود سپس دمای آب را بررسی کنید.
- شلنگ را به شیر آب متصل کنید.

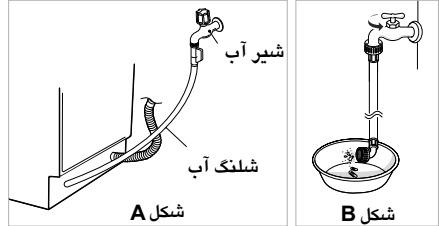

■ نحوه تراز کردن ماشین ظرفشویی

پس از نصب ماشین ظرفشویی، چنانچه متوجه کمی چسبندگی به ماشین ظرفشویی به هنگام باز کردن یا بسته شدن شدید، یعنی این که باید ماشین ظرفشویی را تراز کنید.

وضعیت ۱. چنانچه در به طرف راست تمایل دارد

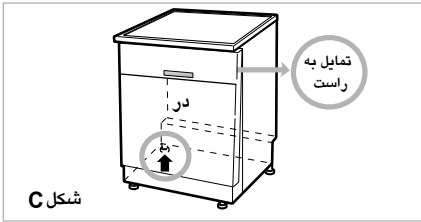

- چنانچه در به سمت راست تمایل دارد، به شکل C نگاه کنید و مراحل زیر را دنبال نمایید:
- ۱) پایه چپ طرف عقب ماشین ظرفشویی را در خلاف جهت حرکت عقربه های ساعت بچرخانید تا به ارتفاع لازم برسد.
- ۲) باز شدن در را بررسی کنید و در صورت نیاز مجدداً مرحله فوق را تکرار کنید تا باز و بسته شدن در عادی شود.
- زمانی که دستگاه به طور صحیح تراز شود دیگر نیاید تمایل، چسبندگی در یا صدای فرسایش شنیده شود.

وضعیت ۲: در صورتی که در به طرف چپ تمایل داشته باشد

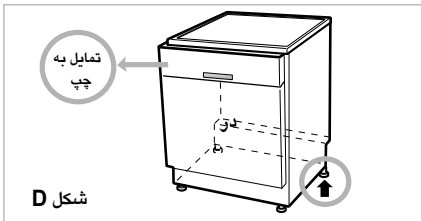

- اگر در به طرف چپ تمایل داشته باشد، به شکل D نگاه کنید و مراحل زیر را دنبال نمایید.
- ۱) باز شدن در را بررسی کنید در صورت داشتن چسبندگی یا وجود صدای غیرعادی
- ۲) باز شدن در را بررسی کنید در صورت نیاز به تنظیم مرحله فوق را تکرار کنید تا زمانی که باز و بسته شدن در عادی شود.
- وقتی که ماشین ظرفشویی تراز شود دیگر به طرف چپ تمایل نداشته و یا صدایی شنیده نخواهد شد.

■ بررسی نهایی و سرهم بندی

- ۱ شلنگ آب را که به لوله آب متصل شده است سفت کنید. سیم برق را به پرز دارای اتصال زمین متصل کرده و دستگاه را روشن کنید.
- ۲ پس از نصب و پیش از استفاده ماشین ظرفشویی برای نخستین بار، ما توصیه می کنیم که ماشین ظرفشویی را در حلات **Quick** قرار داده و یک بار آن را به کار بیندازید. در این مرحله از نبود مشکل یا نشتی آب اطمینان حاصل خواهید کرد. هنگام استفاده از ماشین ظرفشویی برای نخستین بار ممکن است صدای بلندی شنیده شود در صورت بروز چنین موردی ماشین ظرفشویی را خاموش و دوباره آن را روشن کنید.

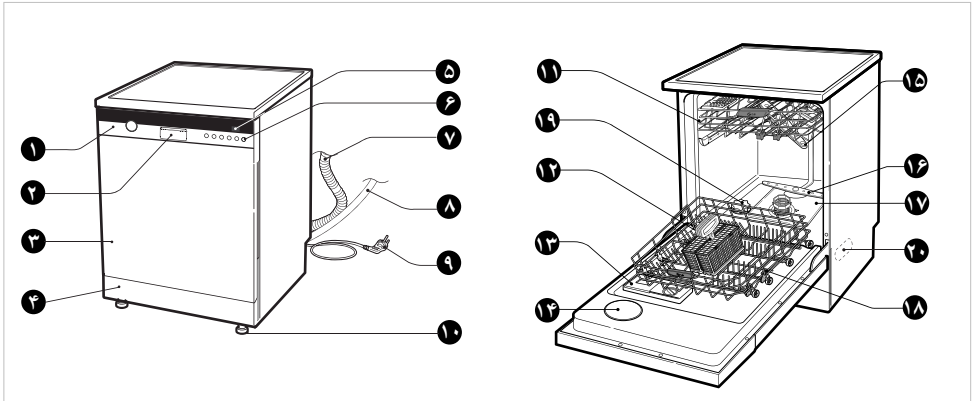

- | | |
|------------------------------|-------------------------|
| ۱۱. طبقه فوقانی | ۱. پانل دکمه ها |
| ۱۲. قسمت قاشق و چنگال | ۲. دستگیره در |
| ۱۳. محل مواد شوینده و آب کشی | ۳. قاب جلو |
| ۱۴. درپوش منفذ | ۴. قاب تحتانی |
| ۱۵. بازوی آب پاش فوقانی | ۵. نمایشگر |
| ۱۶. بازوی آب پاش تحتانی | ۶. کلید روشن و خاموش |
| ۱۷. فیلتر | ۷. شلنگ تخلیه |
| ۱۸. طبقه تحتانی | ۸. شلنگ آب ورودی |
| ۱۹. در ظرف نمک. | ۹. سیم برق |
| ۲۰. نازل بخار | ۱۰. پایه ی تنظیم ارتفاع |

متعلقات



قیف

نمای ظاهری و مشخصات فنی بدون اطلاع قبلی قابل تغییر است.

عملکرد دکمه های کنترل

مدل : D1446W(L,M,T,B,C,D,A)F(B,U)
KD-C703SW / KD-C703ST

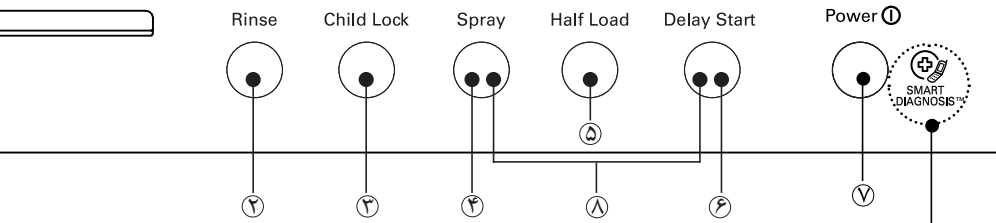
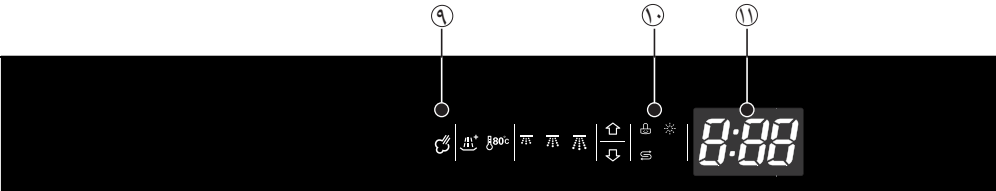

عملکرد SMARTDIAGNOSIS™ فقط برای محصولات که دارای نشان SMARTDIAGNOSIS™ هستند کاربرد دارد (صفحه ۳۱)

مدل : D1445W(L,M,T,B,C,D,A)F(B,U)
KD-C704SW / KD-C704ST

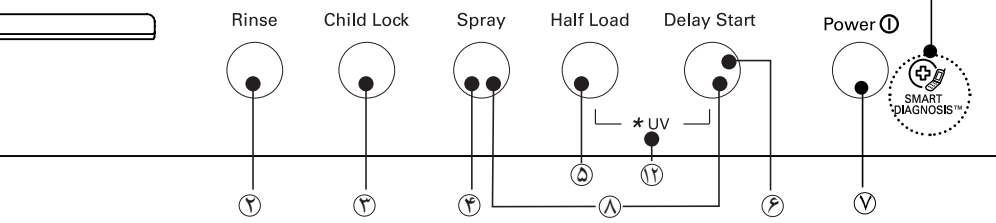
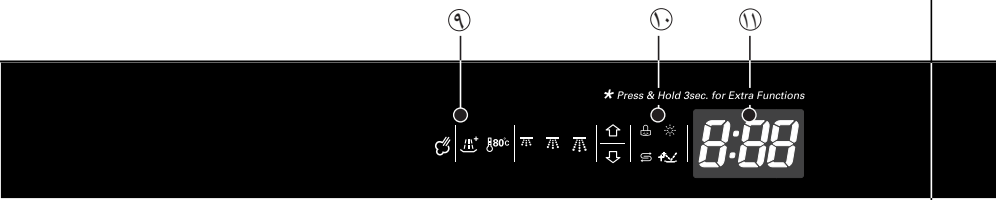

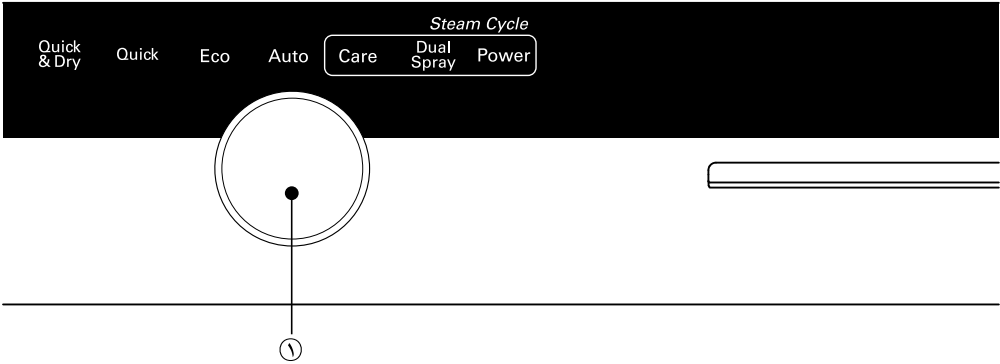
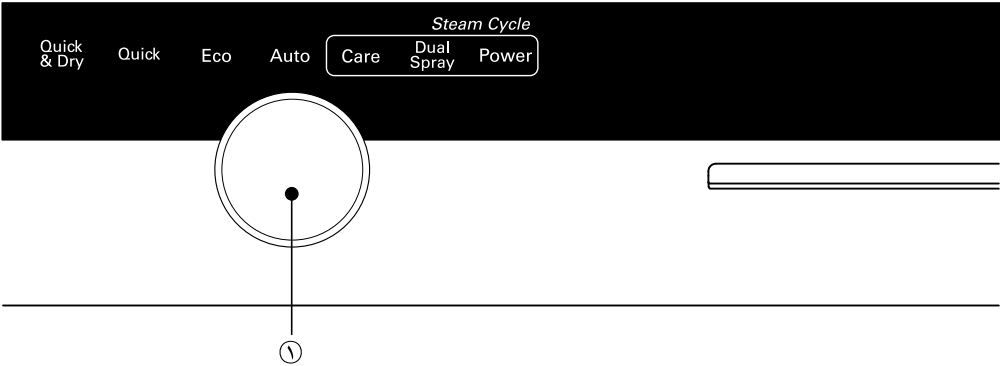

عملکرد دکمه های کنترل

① برنامه

• هنگام انتخاب برنامه این دکمه را فشار دهید.

② آبکشی

- با فشار مجدد دکمه Rinse عملکرد حرارت، آبکشی اضافی، حرارت و آبکشی اضافی انتخاب می شود.
- اگر عملکرد Extra Hot (80°C) را انتخاب کنید، دمای کارکرد تا ۸۰ درجه سانتیگراد افزایش می یابد.
- (کم مصرف، خودکار، بخار ملایم، شستشوی دوگانه، بخار قدرتمند)
- وقتی (Rinse+) را انتخاب کنید، دوره آبکشی اضافی اعمال می شود.

③ قفل کودک ()

- برای پیشگیری از تغییر تنظیمات، از دکمه های کنترل برای قفل یا آزاد کردن استفاده کنید.
- برای فعال شدن یا لغو قفل کودک، هنگامی که دستگاه در حال کار است دکمه Child Lock را فشار دهید.
- تمامی عملکردها به غیر از دکمه های Child Lock و Power غیر فعال می گردند.
- خاموش شدن دستگاه باعث غیر فعال شدن عملکرد فوق نمی گردد. شما باید پیش از به کار انداختن دستگاه قفل کودک را غیر فعال کنید.

④ افشانه (اسپری)

- با هر بار فشار دکمه Spray میزان فشار پاشیدن آب طبق توالی (Soft (، Medium (، Strong تغییر می کند. (بخار ملایم، شستشوی دوگانه)

⑤ ظرفیت نیمه

- در صورت اندک بودن تعداد ظروف، برای صرفه جویی در مصرف انرژی فقط از سبد تحتانی یا فوقانی استفاده کنید.
- با هر بار فشار، فقط Upper (یا فقط Lower (انتخاب می شود. (جز سریع و خشک کن، بخار قدرتمند)
- اگر این دکمه را انتخاب نکنید، مکاشین به طور متغیر کار خواهد کرد یعنی بازوی تحتانی و فوقانی به طور متناوب عمل خواهند کرد.

⑥ شروع با تاخیر

- برای تاخیر در شروع برنامه انتخابی تان، این دکمه را فشار دهید.
- با فشار این دکمه زمان تا ۱ ساعت افزایش می یابد.
- زمان تاخیر در شروع، از ۱ تا ۱۹ ساعت قابل تنظیم است.

⑦ Power

- برای کارکرد این دکمه را فشار دهید تا دستگاه روشن شود.
- پس از روشن شدن دستگاه، به منظور ایمنی و صرفه جویی به طور خودکار خاموش خواهد شد.
- در صورت بروز شرایط غیرعادی برای دستگاه، دستگاه به منظور ایمنی به طور خودکار خاموش خواهد شد.

⑧ روشن/خاموش شدن صدای بیپ

- ماشین ظرفشویی باید روشن شود.
- با فشار هم زمان دکمه Spray و Delay start عملکرد روشن/خاموش شدن صدای بیپ تنظیم می شود.

⑨ بخار ()

وقتی برنامه steam انتخاب شود، چراغ steam روشن خواهد ماند.

⑩ علامت

- قفل کودک
- نمک مخصوص بریزید.
- مایع براق کننده بریزید.
- UV

⑪ زمان باقی مانده

- پیش از شروع، زمان اجرای برنامه انتخاب شده در صفحه نمایش نشان داده می شود.
- پس از شروع، صفحه نمایش زمان باقی مانده را نشان می دهد.
- اگر ماشین ظرفشویی دچار اشکال شود، نوع ایراد نشان داده می شود. (IE, LE, HE, EI, IE, FE, OE)
- اگر این حروف خطا نمایان شوند، لطفاً به راهنمای عیب یابی در صفحه ۲۹ مراجعه کرده و دستورات را دنبال کنید.

⑫ UV

- اگر می خواهید ظروف تان را استریل کنید دکمه Half Load و Delay Start را فشار دهید.
- پس از برنامه خشک کن عمل استریل توسط لامپ UV انجام می شود.
- در این لحظه کد St بر روی صفحه نمایش نمایان می شود.
- وقتی در ماشین ظرفشویی را باز می کنید لامپ UV خاموش می شود.
- * هرگز بدون عینک مخصوص به طور مستقیم به این لامپ خیره نشوید.

تنظیم سختی آب

※ پیش از استفاده از ماشین ظرفشویی باید میزان سختی آب را بررسی کرده و میزان سیستم نرم کننده را تنظیم نمایید.

> میزان سختی آب <

| °dH | °fH | °Clarke | mmol/l | *L |
|-------|-------|---------|---------|----|
| 0-3 | 0-6 | 0-4 | 0-6 | H0 |
| 4-6 | 7-11 | 5-8 | 0,7-1,1 | H1 |
| 7-9 | 12-16 | 9-11 | 1,2-1,6 | H2 |
| 10-12 | 17-21 | 12-15 | 1,7-2,1 | H3 |
| 13-16 | 22-29 | 16-20 | 2,2-2,9 | H4 |
| 17-21 | 30-37 | 21-26 | 3,0-3,7 | H5 |
| 22-30 | 38-54 | 27-38 | 3,8-5,4 | H6 |
| 31-50 | 55-89 | 39-62 | 5,5-8,9 | H7 |

(*) : میزان سیستم نرم کننده

مرحله ۱. بررسی و یافتن میزان سختی آب

روش ۱

(۱) بررسی میزان سختی آب

(شرکت آب منطقه در این خصوص می تواند شما را راهنمایی کند).

میزان سیستم نرم کننده آب را بر اساس میزان سختی آب تنظیم کنید.

به مرحله ۲ مراجعه شود.

روش ۲

(۱) با استفاده از نوار آزمایش (تست) میزان سختی آب را بررسی نمایید. ()

(۲) روند آزمایش

① مدت ۱ ثانیه تمامی نوار آزمایش را در آب فرو کنید. (نه در آب در حال جریان)

② آب اضافی روی نوار آزمایش را تکان دهید و مدت ۱ دقیقه صبر کنید.

رنگ سبز به قرمز - بنفش تغییر خواهد کرد.

③ تعداد خطوط قرمز - بنفش را بشمارید.

> میزان سختی آب <

| تعداد خانه ها (قرمز- بنفش) | دامنه سختی | | | | | کیفیت آب | میزان سیستم نرم کننده |
|-------------------------------|------------|-----------|-----------|-------------------|------------|----------|-----------------------|
| | °d | °e | f° | mmol/l (Ca+Mg) | mg/l Ca | | |
| 1 | <7 | <9 | <12,5 | <1,3 | <50 | نرم | H0, H1 |
| 2 | 7 - 14 | 9 - 17,5 | 12,5 - 25 | 1,3 - 2,5 | 50 - 100 | کمی سخت | H2, H3 |
| 3 | 14 - 21 | 17,5 - 26 | 25 - 37 | 2,5 - 3,8 | 100 - 150 | سخت | H4, H5 |
| 4 | >21 | >26 | >37 | >3,8 | >150 | خیلی سخت | H6, H7 |

1°e = 14.25 mg/l CaCO₃

1°f = 10 mg/l CaCO₃

1°d = 10 mg/l CaO (=1,78°f) (=1,25°e)

(۳) میزان سیستم نرم کننده ماشین ظرفشویی تان را بر اساس میزان سختی آب تنظیم کنید. به مرحله ۲ مراجعه شود.

مرحله ۲. تنظیم سیستم نرم کننده ی آب ماشین ظرفشویی

با توجه به سختی آب منطقه، نرم کننده آب را تنظیم کنید. نرم کننده آب دارای ۸ درجه تنظیم است.

ماشین ظرفشویی در کارخانه برای میزان سختی آب H4 تنظیم شده است.

با استفاده از دکمه های روی پانل کنترل شما می توانید آن را بررسی و تغییر دهید.

۱. ابتدا از خاموش بودن ماشین ظرفشویی اطمینان حاصل کنید.

۲. دکمه های Half Load و Power را به طور همزمان فشار داده و نگه دارید.

۳. برای تغییر تنظیمات :

دکمه Half Load را فشار دهید و شکل مربوطه یک به یک تغییر می کند.

صفحه نمایش از H0 تا H7 تغییر خواهد کرد.

۴. به محض تنظیم صحیح میزان سختی، دکمه Delay Start را فشار دهید.

تنظیمات مربوط به سختی ذخیره می شود.

پیش از استفاده برای نخستین بار

مرحله ۳. پر کردن نمک

این مدل دارای نرم کننده آب جهت نرم کردن آب سخت است. برای استفاده صحیح لطفا این موارد را به دقت مطالعه کنید.

برای حاصل شدن نتایج رضایت بخش از شستشو، ماشین ظرفشویی نیاز به نرم کننده آب دارد در غیر این صورت لکه های آب بر روی ظروف و قسمت داخلی لیوان ها باقی خواهد ماند. چنانچه آب شیر از لحاظ سختی از حد مجاز فراتر رود، باید که نرم شود (سختی آب گرفته شود). برای این منظور کافی است کمی نمک مخصوص به سختی گیر آب در ماشین ظرفشویی افزوده شود. میزان نمک مورد نیاز براساس میزان سختی آب شیر تنظیم می شود.

■ پر کردن نمک

پیش از استفاده از ماشین، ظرف نمک را باید پر کنید.

به محض پر کردن محفظه نمک باید بلافاصله برنامه **Quick** را اجرا کنید تا به منظور پیشگیری از خوردگی، نمک اضافی اطراف محفظه پاک شود.

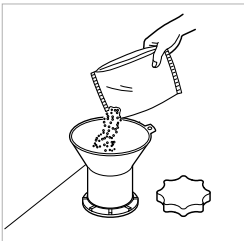

- سبب پائینی را در آورده و در محفظه نمک را در خلاف جهت حرکت عقربه های ساعت بچرخانید تا باز شود.
- پیش از استفاده از ماشین ظرفشویی برای نخستین بار محفظه نمک را پر کنید، برای این کار ۱/۵ کیلوگرم نمک و ۱ لیتر آب داخل محفظه بریزید.
- در غیر اینصورت در هنگام کار دستگاه، چراغ مربوط به پر کردن نمک روشن خواهد شد.
- برای سهولت در امر ریختن نمک از یک کیف استفاده کنید، از این که نمک مخصوص ماشین ظرفشویی است اطمینان حاصل کنید.
- پس از پر کردن نمک های ریخته شده در اطراف درب را پاک کنید تا در خوب بسته شود.
- در محفظه نمک را خوب ببندید تا هیچ چیزی به داخل محفظه نفوذ نکند.

مرحله ۴. افزودن مواد براق کننده

■ پر کردن محفظه

برای پر کردن محفظه مواد براق کننده، دکمه **rinse aid** را فشار دهید. محفظه را تا آخرین حد از مواد براق کننده مرغوب پر کرده سپس در آن را ببندید. در مرحله شستشوی نهایی مواد براق کننده به طور خودکار مصرف خواهند شد.

میزان استفاده از مواد براق کننده توسط کارخانه در هنگام نصب تنظیم شده است. چنانچه پس از شستشو متوجه لکه یا رد آب بر روی ظروف شیشه ای شدید شاید این تنظیمات نیاز به افزایش داشته باشند. برای این کار در محفظه را برداشته و فلش راهنما را به سطح بیشتری تنظیم کنید و سپس در را در محل قرار دهید. اگر در کف لیوان ها یا کف ماشین کف مشاهده کردید تنظیمات کمتری را انتخاب نمایید.



اطلاعات برای آزمایش انرژی (EN50242)

۲. کشوی فوقانی

قرارگیری وسایل مطابق با مشخصات استاندارد.

- ظرفیت: ۱۴ نفره
- برنامه قابل قیاس: Eco
- تنظیمات آب کشی: ۴
- ماده پاک کننده: ۳۵ گرم ماده شوینده بر روی سطح داخلی درب بریزید.
- سبب U قابل تنظیم باید در بالاترین موقعیت قرار گیرد.
- موثرترین برنامه به منظور صرفه جویی در مصرف انرژی و آب برای شستشوی ظروف.

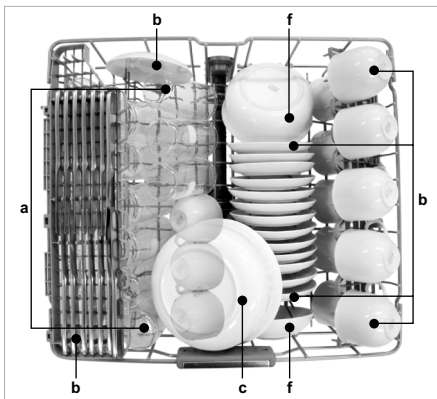

| | | | | | |
|---|----------|---|------|---|-------|
| a | شیر | b | چای | c | گوشت |
| d | تخم مرغ | e | غلات | f | اسفنج |
| g | مارگارین | | | | |

| انرژی (کیلووات ساعت) | آب (لیتر) | زمان به دقیقه | برنامه |
|----------------------|-----------|---------------|--------|
| ۰/۹۲ | ۹ | ۱۷۰ | Eco |

۱. سبد قاشق و چنگال

۳. کشوی تحتانی

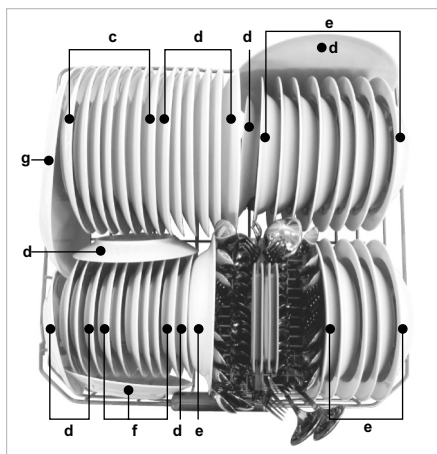
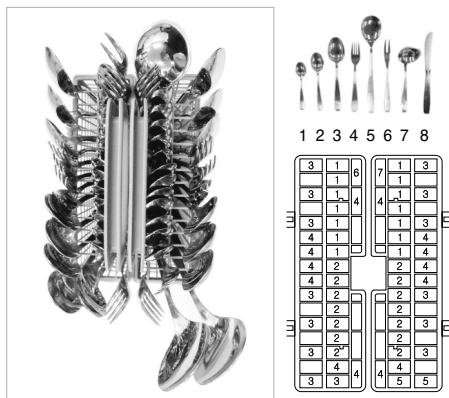

| | | | | | |
|---|----------|---|------|---|-------|
| a | شیر | b | چای | c | گوشت |
| d | تخم مرغ | e | غلات | f | اسفنج |
| g | مارگارین | | | | |

■ قرار دادن ظروف مصرف روزانه

۱. سبب قاشق و چنگال



۲. سبب فوقانی



۳. سبب تحتانی



⚠️ **اخطار**

- از قرار دادن قابلمه و ماهی تابه دسته پلاستیکی خودداری کنید.
- شستشوی نامناسب به دلیل وجود لکه های ضد آب یا ماندن آثار لوازم آرایش برای مدت زمان طولانی بر روی لیوان ها.

۱. کشوی قاشق و چنگال

لطفاً قاشق و چنگال ها را در حالیکه رو به بالا هستند در سبد قرار دهید.



برای اقلام بزرگتر چون ملاقه می توانید درپوش این قسمت را باز کنید.

مراقب باشید حرکت آزادانه بازوهای آب پاش متوقف نشود.



قاشق و چنگالها نباید بیش از ۱۸ سانتیمتر باشند.

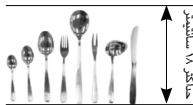

به منظور افزایش ظرفیت سبد تحتانی می توانید سبد قاشق و چنگال را از لحاظ طولی به دو نیم کنید.

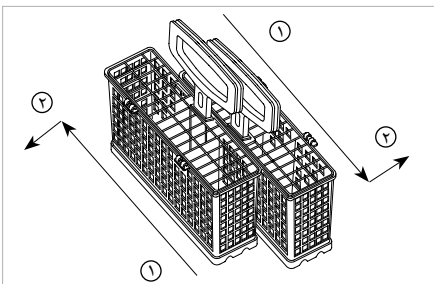

دو سبد را در دو جهت مختلف کشیده سپس آن ها را جدا کنید.

به منظور بهتر شدن شستشو، ماشین را مطابق راهنمای ارایه شده پر کنید.

■ قبل از قرار دادن ظروف در ماشین

- تکه های بزرگ غذا را پاک کنید، به خصوص قسمت های غیر قابل حل نظیر استخوان، دانه ها و غیره
- تکه غذاهای سوخته شده پیش از قرار دادن در ماشین باید خیس بخورند.

■ هنگام قرار دادن ظروف در ماشین

- دهانه تمامی ظروف باید رو به پایین باشد. (از این که آب داخل ظروف جمع نمی شود اطمینان حاصل کنید)
- ظروف گود باید به طور مورب قرار گیرند تا آب به راحتی تخلیه شده و همچنین به راحتی خشک شود.
- مطمئن شوید که ظروف به یکدیگر نچسبیده اند.

■ مراقب باشید که مسیر حرکت بازوهای آب پاش مسدود نشود.

■ ظروف پلاستیکی نباید همچون ظروف استیل یا سرامیک خشک شوند.

① توجه

ظروف غیر قابل شستشو با ماشین

ترکیب آب داغ و مواد شوینده ممکن است به برخی از ظروف آسیب برساند، بنابر این شستشو با ماشین در موارد زیر توصیه نمی شود.

- مس یا آلومینیوم
- ظروف نقره نقاشی شده یا ظروف مزین به طلا
- ظروف چوبی یا استخوانی
- ظروف آهنی یا غیر مقاوم در برابر زنگ
- ظروف پلاستیکی که مناسب ظرفشویی نیستند
- ظروف گرانبهایی چون ظروف نقره یا حلقه های طلایی
- ظروف شکننده مانند ظروف کریستال

هشدار

- به منظور پیشگیری از جراحت، لطفاً چاقو و سایر اشیاء تیز را در سبد قاشق و چنگال قرار دهید.
- هنگام قرار دادن در سبد قاشق و چنگال، نوک تیزشان را به طرف پایین بگذارید.

۲. سبد پایینی

سبد تحتانی محل مناسبی برای قرار دادن ظروف غذا خوری، بشقاب، کاسه، ماهیتابه، قابلمه، درب قابلمه است.



بشقاب ها باید به طور عمود و رو به مرکز و قابلمه و ماهیتابه ها و ظروف گود باید به صورت وارونه قرار گیرند. مراقب باشید مسیر گردش بازوهای آب پاش مسدود نشود.



برای قرارگیری آسان تر ظروف بزرگ، میله های ردیف جلو قابل تا شدن هستند.

نحوه تا کردن

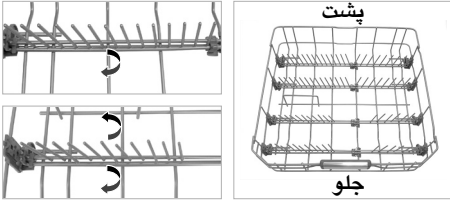
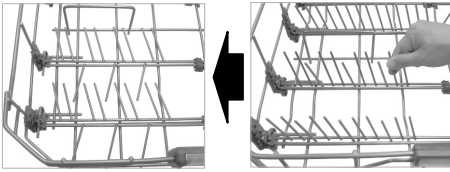
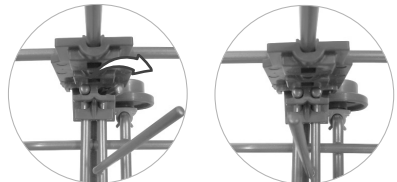

ردیف های جلو از یک جفت میله تشکیل شده اند. هر جفت را می توان به طور مستقل تا کرد تا ظروف بزرگ به خصوص کاسه ها جای گیرند. برای ایجاد فضا بین دو ردیف میله ها، ردیف عقب را تا کنید. برای قرار دادن ماهیتابه ها میله های ردیف پشت را تا کنید.

مثال قرار دادن بشقاب

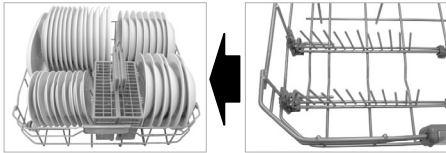

تمامی میله ها را به طرف بالا تا کنید.

مثال قرار دادن کاسه

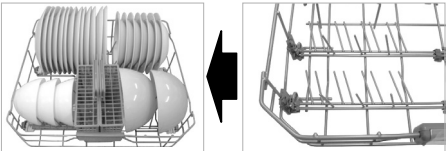

ردیف عقب میله ها را به طرف پایین تا کنید.

مثال قرار دادن قابلمه، ماهیتابه

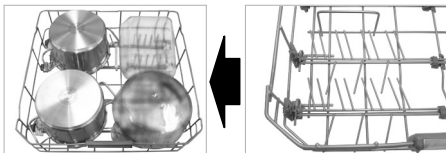

تمامی میله ها را به طرف پایین تا کنید.

نحوه ی استفاده و عملکرد

۳. سبب فوقانی

بهرت است موارد ظریف نظیر پیشدستی، فنجان، لیوان و ظروف پلاستیکی مخصوص ماشین ظرفشویی را در اینجا قرار دهید.



بشقاب ها باید به طور عمود و پشت آنها به طرف جلوی سبب باشند. فنجان ها، لیوان ها و کاسه ها باید به طور وارونه قرار گرفته باشند. مراقب باشید که حرکت گردشی بازوهای آبپاش زیر طبقه فوقانی مسدود نشود.



به منظور آسانتر شدن قرارگیری لیوان های بزرگتر میله های سمت چپ را بخوابانید. ظرفی که در سبب فوقانی قرار می گیرند در موقعیت بالا نباید بیش از ۲۵ سانتیمتر و در موقعیت پایین نباید بیش از ۲۰ سانتیمتر باشند.

نحوه تا کردن

- بلند کردن میله ها
- چرخاندن میله ها

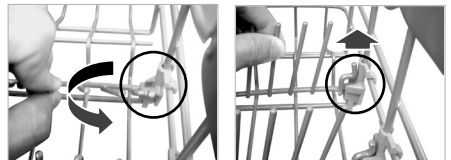

لیوان های بلند را می توان بدون ایجاد مزاحمت میله های پایین آورده شده، در سبب قرار داد.



سبب چاقو (در برخی مدلها) تکیه گاهی برای لیوان های پایه بلند است.

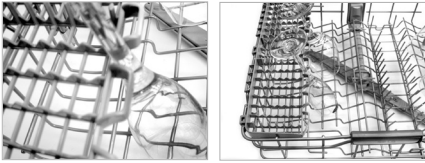

برای قرار دادن موارد بلند می توان سبب فنجان را به طرف بالا تا کرد.



تنظیم سبب فوقانی

هنگامی که لیوان های بلند یا ظروف سفالی بلندی را می خواهید در دستگاه قرار دهید، ارتفاع کشوی فوقانی را می توان تنظیم نمود.

پایین تر بردن کشوی فوقانی

اهرم دو طرف کشو را بالا بکشید.



بالا تر بردن کشوی فوقانی

کشو را به طرف بالا بلند کنید.



وقتی که کشوی فوقانی پایین تر می رود ارتفاع حدود ۴۵ میلی متر افزایش می یابد.



پس از تنظیم ارتفاع کشو، ببینید آیا بازوها آزادانه گردش می کنند.

هشدار

- پیش از تنظیم، از خالی بودن سبد مطمئن شوید. در غیر این صورت ظروف آسیب دیده و یا شما دچار جراحت خواهید شد. هنگامی که سبد فوقانی در موقعیت پایین قرار دارد، بررسی کنید ببینید قسمت کف سبد فوقانی از جمله بازوی آپاش به اشیاء سبد تحتانی گیر نکرده است.
- وقتی سبد فوقانی در موقعیت پایین است، ابتدا سبد فوقانی و سپس سبد تحتانی را هل دهید. (ابتدا سبد تحتانی و سپس سبد فوقانی را بیرون بکشید).

توجه

اطلاعات در مورد مواد شوینده

- فقط از مواد مخصوص ماشین ظرفشویی های خانگی استفاده کنید. (از مواد شوینده دستی استفاده نکنید، چرا که کف این دسته از مواد بر عملکرد صحیح دستگاه اثر می گذارد.)
- هنگام استفاده از برخی قرص های ظرفشویی، به دلیل اندازه بزرگشان ممکن است محفظه باز نشود. در چنین مواقعی قرص را در کف دستگاه بگذارید.

برای باز شدن فشار دهید

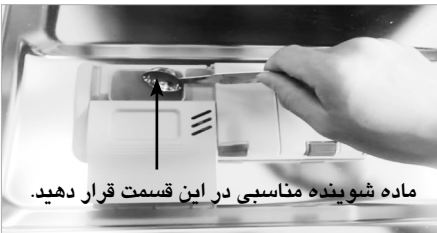

ماده شوینده مناسبی در این قسمت قرار دهید.

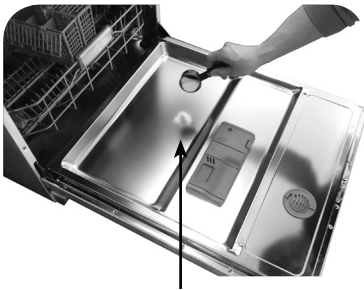

هنگام استفاده از قرص، آن را کف دستگاه قرار دهید. استفاده از برخی از قرص های ترکیبی شوینده/ براق کننده باعث می شود محفظه در طول شستشو بسته بماند.

۴. افزودن مواد شوینده

- به جز مرحله خیس خوردن پیش از شروع هر برنامه ای، باید مواد شوینده را به داخل محفظه بریزید.
- برای تعیین میزان صحیح مواد شوینده به دستورالعمل های کارخانه سازنده مراجعه کنید.
- اگر ظروف تان کمی کثیف هستند، توصیه می شود از مواد شوینده نسبتاً کمی استفاده کنید.
- ظرفیت محفظه ها ۵۰ گرم است.
- میزان مواد شوینده بستگی به برنامه شستشو دارد. به جدول راهنما مراجعه کنید.

| میزان مواد شوینده | | برنامه |
|---------------------|-----------------------|------------------|
| شستشوی اصلی (محفظه) | خیس خوردن (بر روی در) | |
| 20g | 5g | Quick Dry |
| 10g | - | Quick |
| 35g | - | Eco |
| 30g | 5g | Auto |
| 20g | - | Steam Care |
| 30g | 5g | Steam Dual Spray |
| 35g | - | Steam Power |

- در فرایند شستشو مواد شوینده به طور خودکار مصرف می شوند. در محفظه را پس از اتمام کار باز کنید.

۵. پر کردن

■ برای پر کردن مجدد

- بستگی به مصرف مواد شوینده و تعداد دفعات شستشو، ممکن است لازم باشد مایه یک بار محفظه را پر کنید. برای بررسی میزان مواد براق کننده به دو روش زیر عمل کنید.
- از طریق صفحه نمایش روی محل پخش کن در هنگامی که درب ماشین ظرفشویی کاملاً باز است.
- علامت ● یعنی این که میزان مواد براق کننده کافی است.
- علامت ○ یعنی این که باید مواد براق کننده بریزید.

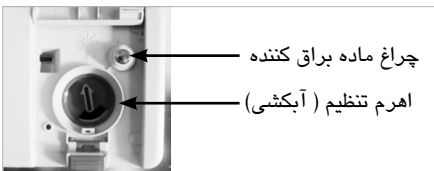

- از طریق چراغ موجود بر روی پانل دکمه ها و این که در هنگام روشن بودن ماشین ظرفشویی باید روشن باشد.

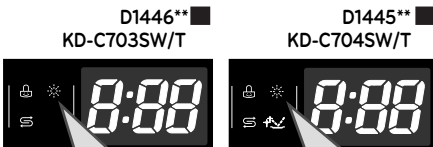

وقتی که لامپ روشن شود یعنی این که محفظه مواد براق کننده تقریباً خالی است. و در اولین فرصت باید محفظه را پر کنید.

! توجه

اطلاعات مربوط به مواد براق کننده

- به منظور برطرف شدن لکه های ظروف در هنگام خشک شدن، استفاده از این مواد ضروری است. استفاده مناسب از این مواد موجب بهبود عملکرد شستشو می شود.
- استفاده بیش از اندازه منجر به تولید کف بیش از اندازه و احتمالاً نشستی آب می گردد.

! هشدار

- مواد شوینده مخصوص ماشین ظرفشویی نیز همانند سایر شوینده های خانگی دارای ترکیب شیمیایی بوده و به دلیل مضر بودن باید از دسترس کودکان دور باشند.
- پس از اتمام برنامه شستشو، باید محفظه مواد شوینده بررسی شده و در صورت باقی ماندن مواد آنها را درآورید.

! اخطار

- استفاده از محصولات شوینده ترکیبی (به عنوان مثال سه کاره)
- برخی از محصولات دارای فرمول پیشرفته فقط در برنامه های ویژه کار می کنند.
- شما با استفاده از نمک و براق کننده مجزا به نتیجه مطلوب دست خواهید یافت.
- استفاده از قرص ممکن است باعث بسته مانده محفظه صابون شود، بنابراین این قرص صابون استفاده نخواهد شد. این شوینده های ترکیبی پیش از شروع شستشو بر روی فیلتر قرار می گیرند.
- چنانچه پس از شستشو با محصولات ترکیبی اثری بر روی ظروف باقی می ماند با شرکت تولیدی آن مواد تماس بگیرید.
- هنگام استفاده از قرص های دارای براق کننده، تنظیمات براق کننده را در حداقل قرار دهید.
- استفاده بیش از حد ماده براق کننده منجر به ایجاد کف در پایان مرحله شستشو می شود.
- شرکت ما در قبال مشکلات مربوط به این گونه مواد مسئولیتی نمی پذیرد.

۶. خشک کردن

- برای کمک به مرحله خشک شدن ما توصیه می کنیم پس از شستشو در را کمی باز کنید. مدت ۶۰ دقیقه پس از اتمام برنامه عبارت "Cd" بر روی صفحه نمایش نشان داده خواهد شد. با باز کردن در عبارت محو خواهد شد.
- برای نتیجه مطلوب توصیه می شود از ماده براق کننده استفاده کنید.
- برای کسب نتیجه بهتر در خصوص خشک شدن ظروف گزینه Extra Hot را انتخاب کنید.

■ پر کردن مجدد محفظه نمک

وقتی که محفظه نمک خالی شود، لامپ پر کردن مجدد نمک به طور خودکار در حین عملکرد روشن خواهد شد. پس از اتمام هر بار برنامه شستشو محفظه نمک باید دوباره پر شود. ما توصیه می کنیم پیش از شروع استفاده بعدی، همان گونه که در صفحات قبلی گفته شد محفظه نمک را دوباره پر کنید. این عمل موجب رقیق شدن و پاک شدن هرگونه نمک اضافه می شود.



! توجه

- پس از پر کردن نمک ممکن است خاموش شدن چراغ لحظاتی به طول بیانجامد.
- وقتی که علامت $H7$ نمایان باشد یعنی که نیازی به پر کردن نمک نیست و در حین کارکرد ماشین ظرفشویی نمک مصرف نخواهد شد.
- در صورتی که یکی از علائم بین $H1$ تا $H7$ روشن باشد یعنی این که باید به داخل محفظه نمک بریزید.

⚠ هشدار

از ریختن مواد شوینده به داخل محفظه نمک خودداری کنید. این عمل موجب خرابی نرم کننده آب می شود.

۱. دکمه Power را فشار دهید

پس از شروع، صفحه نمایش زمان باقیمانده را نشان می دهد. زمان موجود در صفحه نمایش شروع به کاهش کرده و دقیقه به دقیقه از آن کم می شود. در صورت باز شدن درب در هنگام اجرای برنامه، قطعه ایمنی عمل کرده و ماشین متوقف می شود. به محض آن که در دوباره بسته شود برنامه ادامه می یابد.

۸. در پایان برنامه شستشو

عبارت "End" در صفحه نمایش دیجیتالی نمایان شده و هم زمان صدای مخصوصی شنیده می شود. به منظور ایمنی و صرفه جویی در مصرف انرژی، ماشین ظرفشویی به طور خودکار خاموش می شود. اگر عملکرد UV را انتخاب کرده باشید، ماشین ظرفشویی پس از عمل ضد عفونی کردن، به طور خودکار خاموش می شود.

⚠️ خطرات

- ابتدا سبد تحتانی را خالی کنید سپس سبد فوقانی را؛ این عمل مانع از چکه کردن آب بر روی ظروف سبد تحتانی می شود.

⚠️ هشدار

- به طور کلی توصیه می شود که در هنگام کارکرد از باز کردن در خودداری کنید.
- در صورت باز شدن در دستگاه، قطعه ایمنی ماشین را متوقف می کند.
- هنگام باز کردن در، بلافاصله پس از اتمام شستشو مراقب باشید، چرا که دستگاه گرم است و بخار خارج می شود.

⚠️ خطرات

- در ماشین ظرفشویی را هیچگاه باز نگذارید، چرا که اقدام خطرناکی برای کودکان است.

۲. از وجود نمک و براق کننده اطمینان حاصل کنید.

در صورت نیاز به پر کردن مجدد، چراغ مربوطه روشن می شود.

۳. در را باز کرده و فیلترها را بررسی کنید

از تمیز بودن و موقعیت صحیح آنها اطمینان حاصل کنید (به "راهنمای نگهداری" مراجعه کنید).

۴. قرار دادن ظروف

هرگونه غذای اضافی را بردارید. سبد پایینی را بیرون کشیده و قاشق چنگال و ظروف را بچینید. سبد فوقانی را بیرون کشیده و فنجان ها، لیوان ها را بچینید.

⚠️ خطرات

- هنگامی که سبد پایینی بیرون و مملو از ظرف است در سبد فوقانی چیزی قرار ندهید.

۵. از گردش آزادانه بازویی آب پاش اطمینان حاصل نمایید

۶. ریختن مواد شوینده

مواد شوینده به میزان کافی داخل محفظه ریخته و در را ببندید.

۷. تنظیم و شروع برنامه

دکمه برنامه را برای انتخاب برنامه دلخواه فشار دهید. پس از ۱۰ ثانیه، ماشین شروع به کار می کند. در صورت لزوم با توجه به برنامه دلخواه، عملکرد را انتخاب کنید. چراغ های برنامه روشن شده و تمامی مراحل برنامه به ترتیب اجرا می شوند. پیش از شروع، صفحه نمایش زمان اجرای برنامه انتخاب شده را نشان می دهد.

برنامه

◀ زمان اجرای برنامه با توجه به دمای آب، فشار آب و ولتاژ ممکن است متغیر باشد.

◀ زمان اجرای برنامه شامل Cool dry - 60min نیست.

| برنامه | شستشو | | آب کثیفی | | | خشک کن | باد سرد |
|--|--|-----------|------------|------------|-----------------|--------|---------|
| | شستشوی اصلی | خیس خوردن | آب کثیفی ۱ | آب کثیفی ۲ | آبکشی با آب گرم | | |
| Quick & Dry سریع و خشک کن | 65°C | | | | 70°C | | |
| Quick شستشوی سریع | 60°C | | | | 60°C | | |
| Eco شستشوی کم مصرف | 43°C | | | | 59°C | | |
| Auto شستشوی خودکار | ترتیب برنامه مطابق با میزان کثیف بودن بشقاب ها اتخاذ می شود. | | | | | | |
| Steam Care بخار ملایم | 50°C | | | | 70°C | | |
| Steam Dual Spray شستشوی دوگانه | 45°C | 60°C | | | 70°C | | |
| Steam Power بخار قدرتمند | 45°C | 73°C | | | 70°C | | |

◀ سریع و خشک کن

در نتیجه در مصرف برق و آب صرفه جویی می شود. عبارت "F" بر روی صفحه نمایش به معنای آن است که حس گر در در حال ارزیابی وضعیت ماشین لباسشویی است.

این برنامه عملکرد شستشوی خوبی را ظرف مدت ۶۰ دقیقه انجام می دهد. برای خشک شدن بهتر، توصیه می شود پس از اتمام برنامه و هنگامی که لباس ها کمی مرطوب هستند درب را کمی باز کنید.

باز کردن درب بلافاصله پایان برنامه، می تواند باعث خاموش شدن زنگ هشدار مربوط به دمای زیاد شود.

◀ بخار ملایم

این برنامه کمی بخار جهت تمیز تر شدن ظروف ظرفی می افزاید این برنامه برای شستشوی موارد ظرفی چون ظروف پایه دار و چینی آلات مناسب است.

◀ شستشوی سریع

این برنامه برای ظروفی که نسبتاً کثیف هستند و به تازگی مورد استفاده قرار گرفته بودند به کار می رود.

◀ شستشوی دوگانه

این برنامه محتویات سبب فوقانی و تحتانی را با شدت متفاوت آب پاش ها می شوید. سبب تحتانی با فشار قدرتمند موارد کثیف تر و سبب فوقانی با فشار ملایم تر آب ظروف ظرفی را می شوید. این برنامه عملکرد شستشوی مطلوبی را برای ظروف ثابتی از جمله ظروف چینی و بخارپز ارایه می کند.

◀ شستشوی کم مصرف

این برنامه ضمن انجام شستشوی خوب، به میزان قابل ملاحظه ای در مصرف آب و برق صرفه جویی می کند. از این برنامه برای ظروف کمی کثیف می توان استفاده نمود.

◀ بخار قدرتمند

این برنامه بخار قدرتمندی را جهت تقویت عمل پاک کنندگی اعمال می کند. این برنامه مناسب تمیز کردن کثیفی شدید ظرفی چون قابلمه و ماهیتابه است.

◀ شستشوی خودکار

در هنگام اجرای برنامه خودکار، میزان کثیفی بشقاب ها توسط میزان آب کثیف تعیین می شود. برحسب میزان کثیفی، برنامه به طور خودکار زمان و دمای شستشو را تنظیم می کند.

■ شروع مجدد خودکار

چنانچه در اثر قطع جریان برق ماشین لباسشویی خاموش گردد، پس از وصل مجدد برق با فشار دکمه Power ماشین به طور خودکار برنامه را از زمان خاموش شده از سر می گیرد.

برای پیشگیری از

خرابی دستگاه و عملکرد نادرست، لازم است که هر از گاهی فیلترها و بازوهای آب پاش را بررسی کنید.

■ بازوی آب پاش فوقانی

- طبقه فوقانی را به طرف جلو بکشید.
- از مسدود نبودن روزنه های خروج آب اطمینان حاصل کنید.
- در صورت نیاز به تمیز کردن، مهره را باز کرده و بازویی را در آورید.
- بازویی آب پاش را تمیز کرده و پس از قرار دادن در محل آن را به طرف پایین فشار دهید.



■ نگهداری ماشین ظرفشویی

- اگر تصمیم به عدم استفاده از دستگاه برای مدت طولانی دارید، بدون مواد شوینده برنامه Care را اجرا کنید.
- پس از پایان مطابق دستورالعمل نگهداری، دستگاه را تمیز و بقایای مواد غذایی را از کف دستگاه پاک کنید و درب را ببندید.

■ فیلترها

- ابتدا طبقه پایینی را در آورید.
- فیلتر شبکه ای را خلاف جهت حرکت عقربه های ساعت بچرخانید.
- فیلتر شبکه ای، فیلتر STS فوقانی و فیلتر بیرونی را در آورید.
- در صورت لزوم آنها را تمیز کنید.
- مراحل باز کردن را برعکس کرده و آنها را در جای خود قرار دهید.

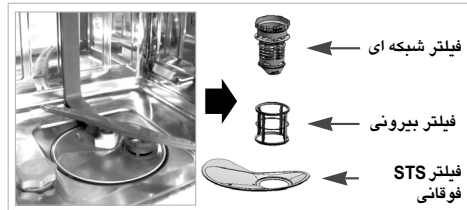

■ ورودی آب

- یک فیلتر در اتصال شیر واقع بر روی شلنگ ورودی آب قرار دارد.
- در صورتی که میزان آب ورودی به دستگاه کم باشد فیلتر را از لحاظ نداشتن گرفتگی بررسی کنید.
- تمیز کردن فیلتر
- - آب اصلی دستگاه را قطع کنید.
- دستگاه را خاموش کرده و دو شاخه را از پریز بیرون بکشید.

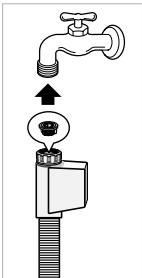

- شیر آب را ببندید.
- شلنگ ورودی آب را باز کنید.
- فیلتر را از اتصال جدا کنید.
- فیلتر را زیر شیر آب بشویید.
- فیلتر را به طور صحیح در محل قرار دهید.
- شلنگ آب را به شیر دوباره وصل کنید.

- شیر آب را باز کنید.

- در صورت وجود نشتی یا شلنگ درست بسته نشده است یا به طور نادرست و کج بسته شده است. شلنگ را باز کرده و آن را دوباره به شیر آب وصل کنید.
- دستگاه را به برق وصل کنید.

① توجه

- برای نتیجه بهتر پس از هر بار شستشو، فیلتر را تمیز کنید.
- پیش از شروع، از نصب صحیح فیلتر اطمینان حاصل کنید
- اگر درست نصب نشده باشد، ظروف به خوبی تمیز نخواهند شد.

■ بازوی آب پاش تحتانی

- از مسدود نبودن روزنه های خروج آب اطمینان حاصل کنید.
- در صورت نیاز به تمیز کردن، بازویی را به طرف بالا کشیده و در آورید.
- بازویی آب پاش را تمیز کرده و پس از قرار دادن در محل آن را به طرف پایین فشار دهید.

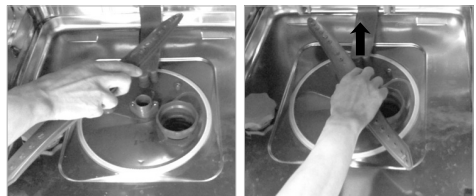

- در صورت بروز مشکل برای اطلاع از چگونگی رفع آن به موارد زیر مراجعه کنید.
- در صورت عدم رفع مشکل با مرکز خدمات تماس بگیرید.

■ پیش از تماس با مرکز خدمات

| راه حل | علت احتمالی | ایراد |
|---|---|--|
| <ul style="list-style-type: none"> • دوشاخه را بررسی کنید. • جریان برق برقرار است. • تماس با مرکز خدمات | <ul style="list-style-type: none"> • دوشاخه به درستی در پریز قرار ندارد. • فیوز سوخته یا پریده است. • برق منزل قطع است. | وقتی دستگاه روشن می شود هیچ چراغی روشن نمی شود. |
| <ul style="list-style-type: none"> • در را ببندید. • دکمه start را فشار دهید. | <ul style="list-style-type: none"> • در به طور کامل بسته نشده است. • دکمه start فشار داده نشده است. | ماشین کار نمی کند |
| <ul style="list-style-type: none"> • روزنه های بازوی آبپاش را تمیز کنید. | <ul style="list-style-type: none"> • بازویی آب پاش در اثر تکه های غذا مسدود شده است. | چرخش نامناسب بازوهای آب پاش |
| <ul style="list-style-type: none"> • مواد شوینده یا براق کننده را بررسی کنید. • محفظه نمک یا درپوش را بررسی کنید. | <ul style="list-style-type: none"> • میزان مواد شوینده یا براق کننده درست تنظیم نشده است. • ظرف نمک خالی است. • در ظرف نمک به خوبی بسته نشده است. | وجود رسوب سفید رنگ در ماشین ظرفشویی پس از شستشو |
| <ul style="list-style-type: none"> • محفظه مواد براق کننده را پر کنید. • میزان ارتفاع محفظه براق کننده را تنظیم کنید. | <ul style="list-style-type: none"> • محلول براق کننده کمی مصرف می شود. • محلول براق کننده کمی مصرف می شود. | رگه های باقیمانده بر روی ظروف بلوری نتیجه خشک کن رضایت بخش نیست |
| | <ul style="list-style-type: none"> • میزان مواد شوینده نامناسب است. • ظروف درست چیده نشده و یا بیش از اندازه در ماشین ظرفشویی قرار گرفته است. • فیلترها مسدود شده اند. • روزنه های بازوی آب پاش مسدود شده است. • ظروف مانع از گردش بازوی آب پاش شده اند. • برنامه نادرستی انتخاب شده است. | شستشو رضایت بخش نیست. |

■ پیش از تماس با مرکز خدمات

| راه حل | علت احتمالی | ایراد |
|--|---|--|
| <ul style="list-style-type: none"> • شلنگ را صاف کنید. • فیلتر را تمیز کنید. • در صورت برطرف نشدن مشکل با مرکز خدمات تماس بگیرید. | <ul style="list-style-type: none"> • شلنگ تخلیه خم شده است. • فیلتر مسدود شده است. • موتور ایراد دارد. (موتور شستشو یا موتور تخلیه) | <p>نمایش خطای OE (آب به بیرون تخلیه نمی شود)</p> |
| <ul style="list-style-type: none"> • شیر آب را بررسی کنید. • در صورت برطرف نشدن مشکل با مرکز خدمات تماس بگیرید. | <ul style="list-style-type: none"> • آب قطع است. • شیر آب باز نیست. • حس گر آب ایراد دارد. | <p>نمایش خطای کد IE</p> |
| <ul style="list-style-type: none"> • شیر آب را بسته و دوشاخه را از پریز بیرون بکشید. • در صورت برطرف نشدن مشکل با مرکز خدمات تماس بگیرید. | <ul style="list-style-type: none"> • آب از اتصالات شلنگ نشت می کند. • دستگاه بر اثر نشتی آب ایراد پیدا کرده است. | <p>نمایش خطای کد EI (پمپ تخلیه به طور خودکار عمل می کند.)</p> |
| | <ul style="list-style-type: none"> • میزان آب بیش از حد عادی وارد دستگاه شده است. • در شیر ورودی مشکل ایجاد شده است. | <p>نمایش خطای کد FE (پمپ تخلیه به طور خودکار عمل می کند.)</p> |
| | <ul style="list-style-type: none"> • مدار گرم کن آب آسیب دیده است. | <p>نمایش خطای کد HE</p> |
| | <ul style="list-style-type: none"> • مشکل ترمیستور یا دمای آب ورودی بسیار زیاد است. | <p>نمایش خطای کد tE</p> |
| | <ul style="list-style-type: none"> • موتور مشکل دارد. | <p>نمایش خطای کد LE</p> |

راهنمای عیب یابی

• این کدهای خطا نشانه خرابی نیستند.

■ پیش از تماس با مرکز خدمات

| مفهوم | رمزینه |
|--|-----------------------------------|
| نشان دهنده قطع جریان برق. این عملکرد ماشین ظرفشویی را در هنگام قطع جریان محافظت می کند. پس از وصل جریان برق وقتی دکمه ای فشار داده شود این پیغام مدت ۳ ثانیه نشان داده شده و سپس محو می شود. | نمایش خطای PF |
| “Cd” یعنی خشک شدن با باد سرد. این برنامه خشک کننده به منظور کمک به شستشوی سریع است. این برنامه ۶۰ دقیقه پس از پایان یافتن برنامه ادامه می یابد. با باز شدن در، این عملکرد قطع می شود. | نمایش خطای Cd |
| “CL” یعنی قفل کودک. از این عملکرد برای قفل یا باز کردن قفل دکمه ها جهت جلوگیری از تغییر برنامه توسط کودک استفاده می شود. این عملکرد فقط در طول شستشو فعال می شود. | نمایش خطای CL |
| وقتی دستگاه علامت “F” را نشان دهد، حس گر میزان تمیزی آب را نشان می دهد. پس از گذشت ۵ دقیقه از ارزیابی (به جز تخلیه و پر شدن) نمایشگر دستگاه زمان انجام را نشان خواهد داد. | نمایش خطای F |
| این اعداد خطا نیست بلکه نشانگر تنظیمات شروع تاخیر است. برای لغو، دستگاه را خاموش کنید. برای تغییر برنامه و گزینه، در را باز کرده و گزینه یا برنامه دیگری را انتخاب کنید. پس از بسته شدن دوباره ی در، شمارش معکوس آغاز می شود. | نمایش اعداد ۱ تا ۱۹ در صفحه نمایش |
| این ایراد نیست. چنانچه پس از شستشو، آبکشی یا خشک کن در را باز کنید این زنگ به صدا درآمده و نشان می دهد که دمای فضای داخل بسیار گرم است. | صدای زنگ (هشدار دمای زیاد) |
| اگر از ماشین ظرفشویی به طور روزانه استفاده نمی کنید، توصیه می شود تا قبل از پر شدن ظروف، برنامه Quick را یک یا دوبار اجرا کنید. در صورتیکه بو همچنان ادامه داشت، ۲ فنجان (۲۰۰ میلی لیتر) سرکه سفید داخل یک کاسه در سبد تحتانی قرار دهید و بدون استفاده از مواد شوینده برنامه Auto را اجرا نمایید. ما توصیه می کنیم مطابق با دستورالعمل های نگهداری، امور نگهداری انجام دهید. | وجود بو در داخل دستگاه |

توجه!

عملکرد SMARTDIAGNOSIS™ فقط برای دستگاه هایی که دارای نشان SMARTDIAGNOSIS™ هستند امکان پذیر است. در صورتی که گوشی همراهی با گزینه استاتیک در نزدیکی دستگاه باشد عملیات فوق کار نخواهد کرد.

استفاده از SMARTDIAGNOSIS™

از این قابلیت فقط هنگامی که مرکز خدمات شما را راهنمایی می کند استفاده نمایید. اصوات انتقال شبیه به صدای دستگاه نامبر (فکس) هستند، پس هیچ مفهومی ندارند جز برای مرکز تماس. عملکرد SMARTDIAGNOSIS™ فقط در صورتی که ماشین روشن باشد فعال می گردد. در مواردی که دستگاه روشن نمی شود عیب یابی باید بدون SMARTDIAGNOSIS™ انجام شود. در صورتی که مشکلی را در دستگاه دیدید با مرکز ارتباط مشتریان تماس بگیرید. دستورالعمل های ارائه شده از سوی مرکز تماس را انجام داده و مراحل زیر را پیش ببرید.

۱. برای روشن شدن دستگاه دکمه Power را فشار دهید. هیچ دکمه دیگری را فشار ندهید.

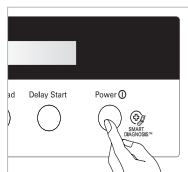

۲. هنگام ارائه راهنمایی از سوی مرکز تماس، قسمت میکروفن گوشی تان بسیار نزدیک دکمه Power باشد. (حدود ۱ سانتی متر)

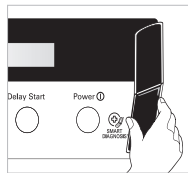
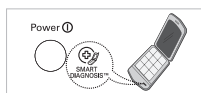

۳. دکمه "Delay Start" به مدت ۳ ثانیه فشار دهید ضمن آن که قسمت میکروفن گوشی نزدیک علامت یا دکمه Power است.

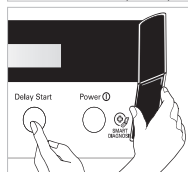

۴. گوشی را در محل ذکر شده نگه دارید تا زمانی که صدای انتقال به پایان برسد. این مرحله ۱۷ ثانیه طول خواهد کشید و نمایشگر شمارش معکوس را نشان خواهد داد. برای کسب نتیجه بهتر، هنگامی که اصوات در حال انتقال هستند گوشی را حرکت ندهید. چنانچه عامل مرکز تماس نتواند ثبت اطلاعات دقیقی را انجام دهد از شما بار دیگر انجام مرحله تقاضا خواهد شد. فشار دادن دکمه Power در هنگام انتقال منجر به خاموش شدن SMART DIAGNOSIS™ خواهد شد. ۵. به محض پایان یافتن شمارش معکوس و اصوات، نمایشگر عبارت 'END' را نشان خواهد داد و پس از گذشت چند ثانیه دستگاه به طور خودکار خاموش خواهد شد. مکالمه تان را با مرکز خدمات ادامه دهید تا تکسین با استفاده از اطلاعات ارسال شده به مرکز اطلاعات مشتری شما را راهنمایی کند.

• تشخیص هوشمند (Smart Diagnosis) یک ویژگی عیب یابی است که برای کمک و نه جایگزینی روش های سنتی برای عیب یابی از طریق تماس با خدمات طراحی شده است. اثربخشی این ویژگی بستگی به عوامل مختلفی از جمله استفاده از پذیرش تلفن همراه برای انتقال، هرگونه سرو و صدای خارجی که ممکن است در طول انتقال شنیده شود و آکوستیک اتاقی که دستگاه در آن قرار گرفته می باشد. بر این اساس، ال جی (LG) تضمین نمی کند که تشخیص هوشمند بتواند هر مشکلی را به دقت رفع کند.

KD-C704SW / KD-C704ST
 KD-C703SW / KD-C703ST
 D1445W(L,M,T,B,C,D,A)F
 D1446W(L,M,T,B,C,D,A)F

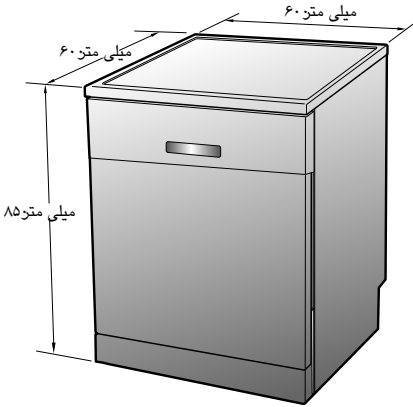

D1445W(L,M,T,B,C,D,A)B
 D1446W(L,M,T,B,C,D,A)B

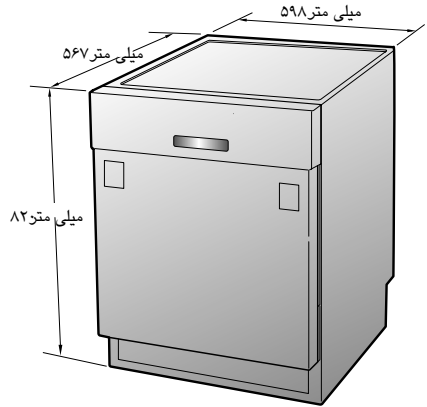

D1445W(L,M,T,B,C,D,A)U
 D1446W(L,M,T,B,C,D,A)U

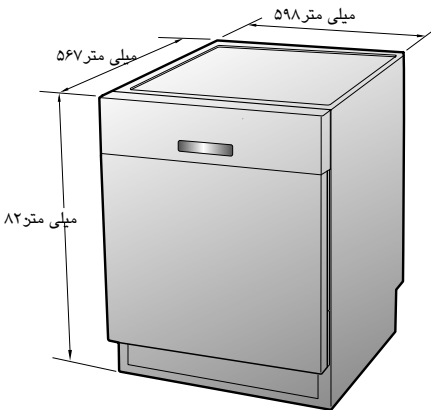

| | |
|------------|---|
| ظرفیت | ۱۴ نفره |
| وزن | به برجسب مراجعه شود |
| منبع تغذیه | به برجسب مراجعه شود |
| مصرف برق | ۱۹۰۰ وات (حالت روشن) ۰/۴۹ وات (حالت خاموش) |
| فشار آب | kPa 800 ~ 50 |

فهرست نمایندگان لوازم خانگی شرکت خدمات گلدریان

| کد نماینده | شهر | تلفن | کد نماینده | شهر | تلفن |
|------------|----------------|-------------------------|------------|------------|----------------------------|
| ۲۰۸۰۲ | مراغه | ۲۲۲۰۰۶۶-۲۲۲۸۵۲۷ | ۲۰۱۲۳ | اشتهارد | ۷۷۲۳۲۹۰ |
| ۲۰۸۰۳ | میانه | ۲۲۲۲۰۲۲-۲۲۲۳۴۷۹ | ۲۰۱۲۴ | کرج | ۶۴۳۷۷۵۱ |
| ۲۰۸۰۴ | تبریز | ۳۲۰۴۷۱۹ | ۵۰۱۸۶ | کرج | ۴۲۰۰۹۱۲ |
| ۲۰۸۰۶ | عجبشیر | ۶۲۲۳۸۱۵-۶۲۲۹۹۴۹ | ۶۰۱۸۹ | کرج | ۴۲۰۰۹۱۲ |
| ۲۰۸۰۷ | آذرشهر | ۴۲۲۳۸۸۲ | ۸۰۱۶۹ | کرج | ۴۲۰۰۹۱۲-۴۲۰۰۹۰۵-۶ |
| ۲۰۸۰۸ | هادی شهر | ۳۰۴۲۵۹۶ | ۲۲۴۰۱ | ایلام | ۳۲۵۳۸۴۳ |
| ۲۰۸۰۹ | ملکان | ۸۲۲۳۶۶۵ | ۲۲۴۰۲ | ایلام | ۳۳۶۴۲۰ |
| ۲۰۸۱۲ | مراغه | ۲۲۲۹۲۴۱ | ۲۲۴۰۳ | آبدانان | ۶۲۲۶۲۱۱-۶۲۲۰۱۱۰ |
| ۲۰۸۱۷ | بناب | ۷۲۳-۲۴۰ | ۲۲۴۰۴ | دره شهر | ۵۲۲۷۶۹۲ |
| ۲۰۸۱۸ | شهبستر | ۲۲۲۰۲۰۲ | ۲۵۱۹۹ | دهلران | ۷۲۲۹۶۶۸ |
| ۲۰۹۰۱ | ارومیه | ۲۲۴۰۹۲۰-۲۲۲۰۲۵۰ | ۳۱۲۰۴ | بندر دیر | ۸۲۲۴۰۰۶ |
| ۲۰۹۰۳ | مهاباد | ۲۲۲۵۱۵۵ | ۳۱۲۰۹ | برازجان | ۴۲۲۳۷۹۸ |
| ۲۰۹۰۵ | سلماس | ۵۴۲۳۷۵۸ | ۲۱۲۱۱ | ولایت جم | ۷۶۳۴۳۱۸ |
| ۲۰۹۰۷ | میاندوآب | ۲۲۲۳۶۲۱ | ۲۱۲۱۲ | بوشهر | ۲۵۳۲۹۹۹-۲۵۳۳۵۹۸ |
| ۲۰۹۰۸ | ماکو | ۲۲۴۵۰۰۰ | ۲۰۱۰۲ | کرج | ۲۲۴۰۲۰۲-۲۲۴۰۲۰۱-۲۲۲۰۸۱۵۵ |
| ۲۰۹۰۹ | ارومیه | ۲۸۴۲۱۷۰-۲۸۴۲۴۹۳ | ۲۰۱۰۳ | ورامین | ۲۲۵۲۲۵۲ |
| ۲۰۹۱۰ | شاهین دژ | ۴۲۲۲۱۳۳ | ۲۰۱۰۵ | اسلامشهر | ۲۳۵۱۱۲۳ |
| ۲۰۹۱۱ | نقده | ۶۲۶۰۶۴۴ | ۲۰۱۰۹ | تهران | ۷۲۵۹۱۶۲-۷۷۷۸۰۴۰۰ |
| ۲۰۸۱۳ | تبریز | ۵۴۰۲۳۳۶-۵۴۰۶۲۸۴-۵۴۲۲۵۲۲ | ۲۰۱۱۰ | تهران | ۳-۶۶۵۷۴۱۰-۶۶۵۷۴۱۰۵ |
| ۲۰۸۱۴ | مرند | ۲۲۲۱۲۳۳-۲۲۴۳۰۱۳ | ۲۰۱۱۱ | تهران | ۲۲۵۰۴۴۵۰-۲۲۳۰۱۷۱۹-۲۲۳۱۳۹۶۵ |
| ۲۰۸۱۵ | اهر | ۲۲۲۴۴۴۴ | ۲۰۱۱۲ | تهران | ۶۶۰۰۴۷۸۴ |
| ۲۰۸۱۶ | سراب | ۲۲۲۴۶۷۰ | ۲۰۱۱۸ | تهران | ۵-۶۶۲۸۹۸۸۴ |
| ۲۰۸۱۹ | خسروشهر | ۲۶۴۳۷۵۰ | ۲۰۱۲۰ | تهران | ۴۶۴۳۷۶۶۵ |
| ۲۰۹۰۴ | یوکان | ۶۲۲۳۸۵۲-۶۲۲۳۸۵۳-۶۲۲۴۶۲۰ | ۲۰۱۲۱ | پاکدشت | ۳۰۲۷۸۹۳۳-۳۰۴۰۸۴۳ |
| ۲۰۹۱۲ | پیرانشهر | ۴۲۲۹۹۱۸ | ۲۰۱۲۲ | داموند | ۵۲۳۴۶۶۶-۵۲۳۴۶۵۴ |
| ۲۰۹۱۴ | خوی | ۲۴۴۵۰۰۸ | ۲۰۱۲۳ | تهران | ۸۷۲۲۰۰۷-۸۷۳۰۵۱۰۱-۳ |
| ۲۰۹۱۵ | قره ضیاءالدین | ۲۲۲۶۶۶۶ | ۲۰۱۲۴ | کرج | ۲۵۲۳۱۹۹-۲۵۲۱۲۳۳-۲۵۲۷۵۲۰ |
| ۲۰۹۱۶ | نقده | ۶۲۲۱۳۲۲ | ۲۰۱۲۵ | تهران | ۵-۲۳۰۵۷۲۳۴ |
| ۲۰۹۱۷ | تکاب | ۵۲۲۴۳۱۰ | ۲۰۱۲۶ | شهریار | ۳۲۵۵۸۰۹-۳۲۵۵۸۲۴-۳۲۵۵۸۲۰ |
| ۲۰۹۱۸ | ارومیه | ۳۳۴۰۱۲۳ | ۲۰۱۲۷ | تهران | ۶۶۳۸۹۸۹-۶۶۳۸۵۷۸ |
| ۲۲۲۰۱ | اردبیل | ۶۶۱۷۸۱۴-۶۶۱۸۰۰۱ | ۲۰۱۲۸ | تهران | ۵۵۹۵۵۰۰-۵۵۹۰۳۹۰۰ |
| ۲۲۲۰۲ | پارس آباد مغان | ۷۲۳۰۰۰۱ | ۲۰۱۳۰ | تهران | ۸۷۰۴۶۰۸-۸۹۳۰۵۳۰۵ |
| ۲۲۲۰۳ | خلخال | ۴۲۲۱۴۲۰ | ۲۰۱۳۲ | شهرقدس | ۴۶۸۸۱۹۹۶ |
| ۲۲۲۰۴ | مشکین شهر | ۵۲۲۹۱۱۸-۵۲۴۰۸۸۸ | ۲۵۱۹۶ | رباط کریم | ۴۲۲۹۳۸۹ |
| ۲۰۳۰۱ | اصفهان | ۶۲۲۳۶۶۲-۶۲۸۰۲۵۶-۶۲۲۳۶۶۲ | ۶۰۱۶۰ | تهران | ۵۶۵۴۶۹۷۸ |
| ۲۰۳۰۵ | خمینی شهر | ۳۶۵۲۸۴۴ | ۶۰۱۸۱ | تهران | ۸۸۵۵۵۶۴۲ |
| ۲۰۳۰۶ | مبارکه | ۵۲۲۵۰۰۰ | ۸۰۱۶۱ | تهران | ۴-۸۷۸۶۰۵۳ |
| ۲۰۳۰۷ | گلپایگان | ۲۲۲۸۹۸۹ | ۲۲۷۰۱ | شهرکرد | ۴۲۲۲۴۸۱ |
| ۲۰۳۰۸ | داران | ۴۲۲۲۳۲۲ | ۲۲۷۰۲ | بروجن | ۳۲۲۸۹۲۴ |
| ۲۰۳۰۹ | کاشان | ۴۲۲۳۰۰۰-۴۴۶۷۵۰۰ | ۲۲۷۰۴ | فارسان | ۷۲۲۹۴۰۰ |
| ۲۰۳۱۰ | شهرضا | ۲۲۲۲۱۲۰ | ۲۰۲۲۸ | فردوس | ۲۲۲۱۱۰۱ |
| ۲۰۳۱۲ | شاهین شهر | ۵۴۴۹۹۹۳ | ۲۵۴۸ | بیرجند | ۲۲۲۱۱۹۰-۲۲۲۴۵۷۷ |
| ۲۰۳۱۳ | نطنز | ۴۲۲۳۳۷۸ | ۲۰۲۰۱ | مشهد | ۸۴۲۰۲۷۷ |
| ۲۰۳۱۴ | گلپایگان | ۲۲۲۳۳۰۹ | ۲۰۲۰۴ | نیشابور | ۲۲۲۰۴۰۰-۲۲۲۰۴۰۰ |
| ۲۰۳۱۵ | کاشان | ۴۴۷۱۱۹۰ | ۲۰۲۰۵ | سبزوار | ۲۲۲۵۸۵۵ |
| ۲۰۳۱۶ | نجف آباد | ۲۶۲۷۸۲۲ | ۲۰۲۰۸ | خلیل آباد | ۷۲۲۲۲۵۲ |
| ۲۰۳۱۷ | اصفهان | ۲۲۵۱۷۵۱-۲۲۴۳۲۷۹ | ۲۰۲۱۱ | قوچان | ۲۲۲۳۵۱۵ |
| ۲۰۳۱۸ | نائین | ۲۲۵۱۳۲۷ | ۲۰۲۱۲ | ترت حیدریه | ۲۲۲۳۳۷۷-۲۲۱۳۳۷۷ |
| ۲۰۱۲۹ | مشگرد | ۱۶۹۵۸۶۰۰ | ۲۰۲۱۴ | مشهد | ۸۹۱۱۳۳۳ |
| ۲۰۱۳۱ | کرج | ۴۴۵۶۶۷ | ۲۰۲۱۵ | کاشمر | ۸۲۳۲۸۵۵ |

فهرست نمایندگان لوازم خانگی شرکت خدمات گلديران

| تلفن | شهر | كد نماينده | تلفن | شهر | كد نماينده |
|-------------------|----------------|------------|-------------------------|-----------------|------------|
| ۲۲۵۹۱۹ | زابل | ۲۲۶-۵ | ۲۲۳۰۰۰۱ | تربت حيدريه | ۲۰۲۱۷ |
| ۲۲۳۰۱۳۷ | ايرانشهر | ۲۲۶-۶ | ۶۲۲۶۶۶۶-۶۲۲۹۱۹۲ | چناران | ۲۰۲۲۰ |
| ۲۲۳۸۵۹۹-۲۲۲۴۴۸۸ | آباده | ۲۰۴-۲ | ۲۲۲۹۵۶-۲۲۳۸۳۴۸ | سبزوار | ۲۰۲۲۲ |
| ۶۲۲۴۵۶۲ | داراب | ۲۰۴-۳ | ۴۲۲۶۹۹۳ | خواف | ۲۰۲۲۳ |
| ۲۲۲۶۰۱۰-۲۲۲۶۰۱۰ | فسا | ۲۰۴-۴ | ۵۲۳۵۹۱۶-۵۲۲۱۲۱۱ | سرخس | ۲۰۲۲۴ |
| ۴۲۳۴۹۴-۴۵۲۲۴۹۵ | خنق | ۲۰۴-۷ | ۷۲۵۱۶۶۱ | گناباد | ۲۰۲۲۵ |
| ۲۲۳۲۷۵۴ | مرودشت | ۲۰۴-۹ | ۸۵۹۱۷۷۶ | مشهد | ۲۰۲۲۶ |
| ۵۲۳۹۱۴۲-۵۲۳۱۵۸۸ | نيريز | ۲۰۴۱۰ | ۷۲۵۷۸۸۹ | مشهد | ۲۰۲۲۷ |
| ۲۲۳۲۸۱۷ | نورآباد ممسنی | ۲۰۴۱۲ | ۴۲۳۰۵۶۹ | تایباد | ۲۰۲۲۹ |
| ۲۲۲۵۲۶۳ | کازرون | ۲۰۴۱۴ | ۶۲۲۲۶۷۹ | فریمان | ۲۰۲۳۰ |
| ۷۶۳۵۷۷۵ | ارسنجان | ۲۰۴۱۵ | ۲۲۳۲۲۱۱ | تربت جام | ۲۰۲۳۱ |
| ۱-۸۲۰-۹۳۷۲ | شيراز | ۲۰۴۱۷ | ۲۲۲۶۶۴۱-۲۲۵۰۷۰۵ | بجنورد | ۲۰۲۳۲ |
| ۴۴۵۵۴۷ | چهرم | ۲۰۴۱۸ | ۶۲۳۷۸۵۴ | شیروان | ۲۰۲۳۹ |
| ۴۲۲۴۲۳۹ | نورآباد ممسنی | ۲۰۴۱۹ | ۷۲۲۲۶۶۹ | اسفراین | ۲۰۲۱۸ |
| ۷۲۳۴۶۷-۲۲۷-۵۹ | شيراز | ۲۰۴۲۰ | ۴۲۲۵۶۵۵ | اشخانه | ۲۰۲۱۹ |
| ۲۲۲۶-۲۲ | لارستان | ۲۰۴۲۱ | ۲۲۵۳۲۹۰ | گرمه | ۲۰۲۲۱ |
| ۳۵۲۱۳۰۸ | خرم بيد | ۲۰۴۲۲ | ۲۲۳۹۵۲-۲۲۳۸۰۳۵ | بجنورد | ۲۵۰۰۷ |
| ۵۲۲۴-۵۴-۵۲۲۳۹۸۵ | لامرد | ۲۰۴۲۳ | ۴۴۳۲۲۱۲-۴۴۳۱۲۸۸ | آبادان | ۲۵۰۰۳ |
| ۶۲۳۶۵۶۵ | فيروزآباد | ۲۰۴۲۴ | ۲۲۲۲۸۸۳-۲۲۴۴۶۰۰-۲۲۴۲۲۲۰ | دزفول | ۲۵۰۰۷ |
| ۴۲۲۲۹۵۳ | اقلید فارس | ۲۰۴۲۵ | ۲۲۳۷۳۹۹ | دزفول | ۲۵۰۰۹ |
| ۶۲۵۱۱۷۳ | شيراز | ۲۰۴۲۶ | ۴۲۳۳۸۲-۴۲۳۳۰۶۰ | خرمشهر | ۲۰۵۱۰ |
| ۲۲۳۲۱۸۳ | قزوین | ۲۱۴-۱ | ۲۲۲۵۹۷-۲۲۳۱۸۲۲ | ماهشهر | ۲۰۵۱۱ |
| ۲۵۶۲۱۱۸-۲۵۶۸۸۱۸ | قزوین | ۲۱۴-۲ | ۵۲۳۷۱۲۱ | شوش داتیل | ۲۰۵۱۲ |
| ۵۲۳۸۲۳۹ | تاکستان | ۲۱۴-۴ | ۶۲۴۲۸۰۰ | شوشتر | ۲۰۵۱۴ |
| ۳۳۲۲۸۴۶ | قزوین | ۲۱۴-۵ | ۳۳۲۰۰۶۸ | شاذگان | ۲۰۵۱۷ |
| ۴۲۲۵۲۳۵ | بوئين زهرا | ۲۱۴-۶ | ۴۲۲۶۳۲۲-۴۲۲۸۲۲۲ | خرمشهر | ۲۰۵۲۱ |
| ۲۲۲۵۶۴۶-۲۲۲۱۱۴۲-۳ | قزوین | ۲۵۰۴۱ | ۵۲۳۲۲۱۱ | ایزه | ۲۰۵۲۴ |
| ۶۶-۱۴۸۰ | قم | ۲۱۵-۱ | ۲۲۲۰۴۱۵ | رامهرمز | ۲۰۵۲۵ |
| ۷۶-۳۳۳۴ | قم | ۲۵۰۲۳ | ۲۲۳۰۰۲۳ | بندر امام | ۲۰۵۲۷ |
| ۲۲۸۱۴۶۹-۲۲۴۷۵۳۵ | سنندج | ۲۲۳۰۱ | ۴۲۲۵۵۷۲ | انديشک | ۲۰۵۳۰ |
| ۴۲۲۵۶۲۹-۴۲۲۲۵۸۱ | بيجار | ۲۲۳۰۲ | ۱-۲۹۴۴۱۰۰ | اهواز | ۲۰۵۳۲ |
| ۲۲۳۸۸۱۲-۲۲۳۸۸۱۱ | سقز | ۲۲۳۰۳ | ۴۴۴۴۰۰-۴۴۲۶۸۵۳ | آبادان | ۲۰۵۳۳ |
| ۲۲۳۷۷۰۶ | سنندج | ۲۲۳۰۵ | ۴۲۲۵۲۲۷ | بهبهان | ۲۰۵۳۴ |
| ۵۲۲۶۵۱۱ | کهنوج | ۲۱۷۰۴ | ۲۲۳۱۹۹۹ | امیدیه | ۲۰۵۳۵ |
| ۵۲۳۸۴۶۹ | رفسنجان | ۲۱۷۰۵ | ۴۲۲۰۸۱۴ | انديشک | ۲۵۲۱۴ |
| ۳۲۲۱۶۹۸ | سیرجان | ۲۱۷۰۷ | ۴۲۲۱۴۱۴ | باغملک | ۲۵۳۰۵ |
| ۴۶۲۳۲۱۱ | عنبرآباد | ۲۱۷۰۸ | ۶۱۱۳۳۷۹۷۸۷ | اهواز | ۶۰۱۸۲ |
| ۵۲۳۰۹۵۹ | رفسنجان | ۲۱۷۰۹ | ۷۲۷۵۹۲۲ | زنجان | ۲۲۰۰۱ |
| ۲۴۴۹۴۲۰ | کرمان | ۲۱۷۱۱ | ۵۲۷۷۷۱۱ | ایهر | ۲۲۰۰۲ |
| ۴۲۲۴۴۴۰ | بافت | ۲۱۷۱۲ | ۴۲۲۰۹۰۷ | خدابنده (قیدار) | ۲۲۰۰۳ |
| ۳۲۲۲۱۱۶ | انار | ۲۱۷۱۳ | ۵۵۲۲۷۲۵ | خرم دره | ۲۲۰۰۴ |
| ۲۲۱۴۷۸۴ | بم | ۲۱۷۱۴ | ۷۷۴۰۸۳ | محمود آباد | ۲۰۷۰۸ |
| ۳۳۱۶۶۳۱-۴۲۴۱۹۵ | جیرفت | ۲۱۷۱۵ | ۵۵۵۱۴۵۰-۵۵۵۱۴۵۱ | فريدونکمار | ۲۰۷۲۳ |
| ۲۲۳۵۶۲۷ | کرمانشاه | ۲۱۶۰۲ | ۲۲۳۲۱۰۴-۲۲۳۶۸۷۷ | سمنان | ۲۲۵۰۱ |
| ۸۲۴۴۴۴-۸۲۴۴۵۰۰ | کرمانشاه | ۲۱۶۰۳ | ۵۲۴۴۶۱۵ | دامغان | ۲۲۵۰۲ |
| ۲۲۲۱۶۰۶ | سرپل ذهاب | ۲۱۶۰۴ | ۴۲۲۵۷۶۷ | گرمسار | ۲۲۵۰۳ |
| ۵۲۳۲۱۸۲-۵۲۳۷۸۶۷ | اسلام آباد غرب | ۲۱۶۰۵ | ۲۲۳۲۷۱۷ | شاهرود | ۲۲۵۰۴ |
| ۷۲۳۷۱۰۳ | کرمانشاه | ۲۱۶۰۶ | ۲۲۲۱۹۶۵ | شاهرود | ۲۲۵۰۵ |
| ۲۲۲۷-۲۲ | صحنه | ۲۱۶۰۷ | ۲۲۶۲۷۲۹-۲۲۶۳۷۲۹-۲۲۶۲۷ | زاهدان | ۲۲۶۰۳ |
| ۶۲۲۲۵۱۲ | چوانرود | ۲۱۶۰۸ | ۴۲۸۲۵۱۸ | چابهار | ۲۲۶۰۴ |

فهرست نمایندگان لوازم خانگی شرکت خدمات گلدریان

| کد نماینده | شهر | تلفن |
|------------|------------------|------------------------|
| ۲۱۶۰۹ | کنکاور | ۹۱۸۸۳۷۶-۸۱ |
| ۲۲۸۰۱ | دوگنبدان | ۹۱۷۶۶۰۱۰۷۰-۹۳۵۶۰۴۹۸۰۲ |
| ۲۲۳۰۷ | مرویان | ۹۱۸۹۸۵۰۶۹۴-۹۲۷۸۲۳۲۳۸ |
| ۲۱۷۱۶ | کرمان | ۹۱۳۳۹۶۸۵۰ |
| ۲۵۱۸۱ | زرنند | ۹۱۳۴۷۱۴۴۱ |
| ۲۲۸۰۲ | یاسوج | ۹۱۷۷۴۱۷۳۶۹ |
| ۲۱۰۰۲ | گنبدکاووس | ۹۱۱۱۷۳۱۷۱۴ |
| ۲۱۰۰۳ | کردکوی | ۹۱۱۳۷۵۹۱۱ |
| ۲۱۰۰۴ | علی آباد کتول | ۹۱۱۳۷۳۰۰۲ |
| ۲۱۰۰۵ | کرکان | ۹۱۱۳۷۷۳۰۰-۹۱۱۱۷۰۴۰۱۹ |
| ۲۱۰۰۶ | آبی قلا | ۹۱۱۷۵۲۰۹۸ |
| ۲۱۰۰۷ | کلاله | ۹۱۱۹۶۶۰۲۶ |
| ۲۱۰۰۹ | مینوبشت | ۹۱۱۳۷۴۰۶۱۶-۹۱۱۱۷۶۰۹۹ |
| ۲۱۰۱۰ | کرکان | ۹۱۱۱۷۵۶۹۱۴ |
| ۲۱۰۰۸ | گنبدکاووس | ۹۱۱۳۷۲۳۳۱ |
| ۲۰۶۰۱ | رشت | ۹۱۱۳۳۱۴۵۱ |
| ۲۰۶۰۲ | بندر انزلی | ۹۱۱۱۸۹۱۱۰ |
| ۲۰۶۰۵ | لاهیجان | ۹۱۱۱۴۱۴۴۷۱ |
| ۲۰۶۰۶ | لنگرود | ۹۱۱۱۴۵۴۷۸۴ |
| ۲۰۶۰۷ | رودسر | ۹۱۱۱۴۲۱۲۰۱ |
| ۲۰۶۰۸ | تالش | ۹۱۱۱۸۱۹۲۳۲ |
| ۲۰۶۰۹ | تالش | ۹۱۱۳۸۳۳۰۱۲ |
| ۲۰۶۱۱ | آستانه اشرفیه | ۹۱۱۱۴۴۴۳۱ |
| ۲۰۶۱۲ | رضوان شهر | ۹۱۱۱۴۸۰۴۸۹ |
| ۲۰۶۱۳ | خمام | ۹۱۱۳۹۱۷۳۷ |
| ۲۰۶۱۴ | رودبار | ۹۱۱۱۳۶۹۷۸۱ |
| ۲۰۶۱۵ | صومعه سرا | ۹۱۱۱۳۲۲۱۰۷ |
| ۲۰۶۱۶ | لوشان | ۹۱۱۱۳۸۵۹۶۵ |
| ۲۰۶۱۸ | رشت | ۹۱۱۱۳۲۰۷۸۲ |
| ۲۰۶۱۹ | بندر انزلی | ۹۱۱۱۸۱۱۱۹۸ |
| ۲۰۶۲۰ | لشت نشاء | ۹۱۱۳۳۵۵۳۶ |
| ۲۰۶۲۱ | کلاچای | ۹۱۱۳۳۲۵۰۱۳ |
| ۲۰۶۲۲ | املش | ۹۱۱۱۴۲۱۴۳۶ |
| ۲۰۶۲۴ | لاهیجان | ۹۱۱۱۴۱۴۴۴۵ |
| ۲۰۶۲۵ | صومعه سرا | ۹۱۱۳۸۳۱۰۴۱ |
| ۲۰۶۲۶ | رشت | ۹۱۱۱۳۱۴۹۷۶ |
| ۲۰۶۲۷ | فومن | ۰۹۱۱۱۳۸۶۰۹۷-۹۳۵۱۳۸۶۰۹۷ |
| ۲۰۶۲۸ | آستارا | ۹۱۱۱۸۵۹۸۱ |
| ۲۰۶۲۹ | سیاهکل | ۹۱۱۷۴۸۸۵۸ |
| ۲۰۶۳۰ | رستم آباد رودبار | ۹۱۱۳۳۷۱۸۵۹ |
| ۲۰۶۳۱ | رشت | ۹۱۱۳۳۵۲۰۵۱ |
| ۲۰۶۳۲ | ماسال | ۹۱۱۹۸۲۹۵۸۰ |
| ۲۰۶۳۳ | آستارا | ۹۱۱۱۸۵۵۱۵۳ |
| ۲۰۶۱۸ | بهشهر | ۹۱۱۱۵۶۵۰۳-۹۱۱۸۶۳۵۸۴۴ |
| ۲۰۶۳۴ | تنکابن | ۹۱۱۱۹۴۶۷۵۵ |
| ۲۲۱۰۱ | خرم آباد | ۹۱۶۱۶۳۲۰۳ |
| ۲۲۱۰۴ | بروجرد | ۹۱۶۱۶۲۳۴۰۱ |
| ۲۲۱۰۵ | الیگودرز | ۹۱۶۶۶۴۲۰۴۹ |
| ۲۲۱۰۶ | خرم آباد | ۹۱۶۶۶۳۳۴۶۳ |
| ۲۲۱۰۷ | پلدختر | ۹۱۶۶۶۱۴۳۲۳ |
| ۲۲۱۰۸ | کوهدشت | ۶۳۳۸۳۱۰ |
| ۲۲۱۰۹ | بروجرد | ۲۶۱۰۹ |
| ۲۲۱۱۰ | دوردود | ۲۲۱۱۰ |
| ۲۰۶۳۳ | رامسر | ۲۰۶۳۳ |
| ۲۰۷۰۳ | بابل | ۲۰۷۰۳ |
| ۲۰۷۰۴ | بالیسر | ۲۰۷۰۴ |
| ۲۰۷۱۰ | نور | ۲۰۷۱۰ |
| ۲۰۷۱۲ | تنکابن | ۲۰۷۱۲ |
| ۲۰۷۱۳ | خزرشهر | ۲۰۷۱۳ |
| ۲۰۷۱۴ | محمودآباد | ۲۰۷۱۴ |
| ۲۰۷۱۵ | جویبار | ۲۰۷۱۵ |
| ۲۰۷۱۶ | نکاه | ۲۰۷۱۶ |
| ۲۰۷۱۷ | گلرگاه | ۲۰۷۱۷ |
| ۲۰۷۲۰ | تنکابن | ۲۰۷۲۰ |
| ۲۰۷۱۲ | چالوس | ۲۰۷۱۲ |
| ۲۰۷۲۲ | قائم شهر | ۲۰۷۲۲ |
| ۲۰۷۲۵ | فریدون کنار | ۲۰۷۲۵ |
| ۲۰۷۲۷ | ساری | ۲۰۷۲۷ |
| ۲۰۷۲۸ | ساری | ۲۰۷۲۸ |
| ۲۰۷۳۰ | آمل | ۲۰۷۳۰ |
| ۲۰۷۳۱ | عباس آباد تنکابن | ۲۰۷۳۱ |
| ۲۰۷۳۲ | نوشهر | ۲۰۷۳۲ |
| ۲۰۷۳۴ | قائم شهر | ۲۰۷۳۴ |
| ۲۰۷۳۵ | نوشهر | ۲۰۷۳۵ |
| ۲۰۷۳۶ | بابل | ۲۰۷۳۶ |
| ۲۰۷۳۷ | کلاردشت | ۲۰۷۳۷ |
| ۲۰۷۳۸ | آمل | ۲۰۷۳۸ |
| ۲۰۷۳۹ | چالوس | ۲۰۷۳۹ |
| ۲۰۷۴۰ | سوادکوه | ۲۰۷۴۰ |
| ۲۰۷۴۱ | رویان | ۲۰۷۴۱ |
| ۲۰۷۴۲ | چمشاتن | ۲۰۷۴۲ |
| ۲۰۷۴۳ | ساری | ۲۰۷۴۳ |
| ۲۱۹۰۱ | اراک | ۲۱۹۰۱ |
| ۲۱۹۰۲ | خمین | ۲۱۹۰۲ |
| ۲۱۹۰۳ | ساره | ۲۱۹۰۳ |
| ۲۱۹۰۵ | دلیجان | ۲۱۹۰۵ |
| ۲۱۹۰۶ | اراک | ۲۱۹۰۶ |
| ۲۱۹۰۷ | ماموتیه | ۲۱۹۰۷ |
| ۲۱۹۰۸ | محلان | ۲۱۹۰۸ |
| ۲۱۱۰۴ | بندرلنگه | ۲۱۱۰۴ |
| ۲۱۱۰۶ | میناب | ۲۱۱۰۶ |
| ۲۱۱۱۱ | بندرعباس | ۲۱۱۱۱ |
| ۲۱۱۱۲ | جزیره کیش | ۲۱۱۱۲ |
| ۲۱۱۱۳ | رودان | ۲۱۱۱۳ |
| ۲۱۸۰۱ | همدان | ۲۱۸۰۱ |
| ۲۱۸۰۳ | ملایر | ۲۱۸۰۳ |
| ۲۱۸۰۴ | اسدآباد | ۲۱۸۰۴ |
| ۲۱۸۰۵ | همدان | ۲۱۸۰۵ |
| ۲۱۸۰۶ | کیودرآهنگ | ۲۱۸۰۶ |
| ۲۱۳۰۲ | یزد | ۲۱۳۰۲ |
| ۲۲۱۰۱ | خرم آباد | ۲۲۱۰۱ |
| ۲۲۱۰۴ | بروجرد | ۲۲۱۰۴ |
| ۲۲۱۰۵ | الیگودرز | ۲۲۱۰۵ |
| ۲۲۱۰۶ | خرم آباد | ۲۲۱۰۶ |
| ۲۲۱۰۷ | پلدختر | ۲۲۱۰۷ |

فهرست نمایندگان لوازم خانگی شرکت خدمات گلدیران

| کد نماینده | شهر | تلفن |
|------------|---------|-------------------|
| ۲۱۳۰۳ | یزد | ۷۲۶۵۱۲۱-۷۲۴۹۹۱۴ |
| ۲۱۳۰۴ | اردبکان | ۷۲۳۱۶۱۷ |
| ۲۱۳۰۵ | هرات | ۵۷۲۲۲۸۲-۵۷۲۲۰۰۹ |
| ۲۱۳۰۶ | طیس | ۴۲۳۴۰۴۶ |
| ۲۱۳۰۷ | مهریز | ۵۲۲۲۵۲۸-۵۲۲۹۳۹۹ |
| ۲۰۲۰۲ | بیرجند | ۴۴۳۳۳۰۹-۴۴۳۲۵۱۵ |
| ۲۲۳۰۶ | قروه | ۵۲۲۸۴۵۱ |
| ۵۰۱۸۵ | تهران | ۸۴۷۳۱۱۵۹-۸۴۷۳۱۱۰۱ |
| ۶۰۱۸۰ | تهران | ۵۶۵۴۶۴۸۹-۵۶۵۴۰۱۹۷ |
| ۶۰۱۸۳ | اصفهان | ۲۶۷۰۹۰۰ |
| ۶۰۱۸۴ | تبریز | ۳۳۶۷۹۴۹ |
| ۶۰۱۸۵ | تهران | ۸۴۷۳۱۱۱۱ |
| ۶۰۱۸۶ | شیراز | ۲۳۲۰۸۲۰ |
| ۶۰۱۸۷ | مشهد | ۸۴۵۳۲۴۰ |
| ۶۰۱۸۸ | اهواز | ۳۹۲۴۵۷۳ |

مرکز اطلاع رسانی و خدمات مشتریان گلدیران ۰۹۶۸۵



برای مشاهده راهنمای تصویری دفترچه راهنما به پیوند زیر مراجعه کنید.
www.lg.com/steamdishwasher