



LG

Life's Good

KULLANIM KILAVUZU

ENDÜSTRİYEL MONİTÖR

Setinizi alıřtırmadan nce bu kılavuzu ltfen dikkatle okuyun ve ileride bařvurmak zere saklayın.

ENDÜSTRİYEL MONİTÖR MODELLERİ

42LS55A 32LS53A

47LS55A 42LS53A

55LS55A 47LS53A

55LS53A

65LS53A

www.lg.com

İÇİNDEKİLER

4 LİSANSLAR

5 MONTAJ VE HAZIRLIK

- 5 Aksesuarlar
- 6 İsteğe Bağlı Aksesuarlar
- 8 Parçalar ve Düğmeler
- 9 Ayaklık bağlantısının yapılması
- 10 Hoparlör bağlantısının yapılması
- 11 IR ve Işık Sensörünün Bağlama
- 11 Dikey Anahat
- 12 Duvara Kurulum

14 UZAKTAN KUMANDA

16 BAĞLANTILARI YAPMA

- 16 PC'ye bağlama
- 17 Harici Cihaz Bağlantısı
- 19 Giriş Listesini Kullanma

19 EĞLENCE

- 19 Medyalarım İşlevini Kullanma
- 19 - USB depolama aygıtlarının bağlanması
- 21 - Medyalarım Tarafından Desteklenen Dosyalar
- 24 - Videoları Görüntüleme
- 26 - Fotoğraf Görüntüleme
- 26 - Müzik Dinleme
- 27 - Ayarlar
- 28 SuperSign İçeriği
- 28 Information
- 28 File Manager
- 29 Görüntü Kimliği Ayarları

30 KULLANICI AYARLARI

- 30 Ana Menü Ayarları
- 30 - Hızlı Ayarları
- 31 - Görüntü Ayarı
- 35 - Ses Ayarları
- 36 - Ağ Ayarları
- 39 - Genel Ayarlar

40 SORUN GİDERME

42 ÜRÜN TEKNİK ÖZELLİKLERİ

58 IR KODLARI

60 BIRDEN FAZLA ÜRÜNÜ KONTROL ETMEK İÇİN

- 60 Kabloyu bağlama
- 60 RS-232C yapılandırılmaları
- 60 İletişim Parametresi
- 61 Komut Referans Listesi
- 63 İletim/Alım Protokolü

74 UYARILAR

- 74 ENERJİ TÜKETİMİ AÇISINDAN VERİMLİ KULLANIMA İLİSKİN BİLGİLER:
- 74 NAKLIYE VE TAŞIMA SIRASINDA DİKKAT EDİLMESİ GEREKENLER
- 74 Bakım-Onarım ve Kullanımda Uyulması Gereken Kurallar:
- 74 Kullanım Sırasında İNSAN Ve Çevre Sağlığı Açısından TEHLİKELİ Veya DİKKAT EDİLMESİ Gereken Noktalar İLE İLGİLİ Uyarılar:
- 75 Kurulum Uyarısı
- 75 Uzman Personel Uyarısı

- 75 Ürün İmha Uyarısı
- 75 ŞİMŞEK ETKİNLİĞİ Uyarısı
- 75 Kullanım Hatalarına İLİŞKİN BİLGİLER:
- 75 Cihaz için herhangi bir kullanım hatası çevrilen özgün belgede bulunamamıştır, bunun yerine aşağıdaki genel kurallar yazılmıştır:
- 75 TÜKETİCİNİN YAPABİLECEĞİ, BAKIM-ONARIM VEYA ÜRÜNÜN TEMİZLİĞİNE İLİŞKİN BİLGİLER:
- 75 Kullanım SÜRESİ 7 yıldır. (Ürünün FONKSİYONLARINI YERİNE GETİREBİLMESİ İÇİN GEREKLİ yedek parça TEMİN SÜRESİ).

76 YETKİLİ SERVİSLER

77 GARANTİ ŞARTLARI

LİSANSLAR

Desteklenen lisanslar modelden modele değişir. Lisanslar hakkında daha fazla bilgi almak için www.lg.com adresini ziyaret edin.



HDMI ve HDMI Yüksek Tanımlı Multimedya Arabirimi terimleri ve HDMI Logosu, HDMI Licensing, LLC'nin Amerika Birleşik Devletleri ve diğer ülkelerde ticari markaları veya tescilli ticari markalarıdır.



DIVX VIDEO HAKKINDA: DivX®, Rovi Corporation'ın bağlı kuruluşu olan DivX, LLC tarafından oluşturulmuş bir dijital video biçimidir. Bu, DivX video oynattığının onaylanması için sıkı testlerden geçirilmiş, resmi DivX Certified® onaylı bir cihazdır. Dosyalarınızı DivX videolara dönüştürmek hakkında daha fazla bilgi ve yazılım araçları edinmek için divx.com adresini ziyaret edin.

DIVX VIDEO-ON-DEMAND HAKKINDA: Bu DivX Certified® onaylı cihaz, satın alınan DivX Video-on-Demand (VOD) filmleri oynatabilmek için kaydedilmelidir. Kayıt kodunuzu almak için aygıt kurulum menüsünde DivX VOD bölümünü bulun.

Kaydınızı tamamlama hakkında daha fazla bilgi için vod.divx.com adresine gidin.

DivX Certified®, premium içerik dahil HD 1080p çözünürlüğe kadar DivX® video oynatılabileceğini belirtir.

DivX®, DivX Certified® ve ilgili logolar Rovi Corporation ya da bağlı şirketlerin ticari markalarıdır ve lisanslı olarak kullanılırlar.

Aşağıdaki bir veya birkaç ABD patentinin kapsamındadır:

7,295,673; 7,460,668; 7,515,710; 7,519,274



Dolby Laboratories lisansı altında üretilmiştir. Dolby ve çift D sembolü, Dolby Laboratories'ın ticari markalarıdır.



DTS patentleri için bkz. <http://patents.dts.com>. DTS Licensing Limited lisansı altında üretilmiştir. DTS, Symbol ve DTS ile Symbol tescilli ticari markalardır ve DTS 2.0 Channel, DTS, Inc. © DTS, Inc. firmasının ticari markasıdır. Tüm Hakları Saklıdır.



NOT

- Ürünü aşırı tozlu ortamda kullanmaktan kaynaklanan hasarlar garanti kapsamında yer almaz.

MONTAJ VE HAZIRLIK

Aksesuarlar

Ürünü kullanmadan önce ürün kutunuzda tüm bileşenlerin olup olmadığını kontrol edin. Eksik bileşen varsa ürünü satın aldığınız perakende satış mağazasıyla irtibat kurun. Bu kılavuzdaki resimler gerçek ürün ve aksesuarlardan farklı olabilir.

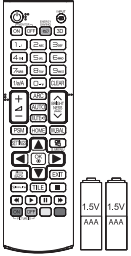

Uzaktan Kumanda,
Pil (AAA) 2EA

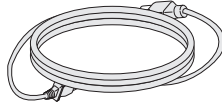

Güç Kablosu

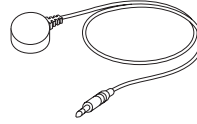

IR ve Işık Sensörü



CD (Kullanıcı Kılavuzu)/
Kart

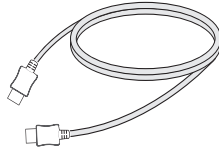

HDMI Kablosu



DİKKAT

- Ürün performansı ve güvenliğinizi için orijinal olmayan bileşenleri kullanmayın.
- Orijinal olmayan bileşenlerin kullanılmasından kaynaklanan hasar ve yaralanmalar ürün garantisini kapsamına girmez.



NOT

- Ürününüzle birlikte verilen aksesuarlar modele veya bölgeye göre değişiklik gösterebilir.
- Bu kılavuzdaki ürün özellikleri ya da içerikler ürün işlevlerinin yükseltilmesinden dolayı önceden haber verilmeksizin değiştirilebilir.
- SuperSign Yazılımı ve Kılavuzu
 - LG Electronics web sitesinden indiriliyor.
 - LG Electronics web sitesini ziyaret edin (www.lgcommercial.com/supersign) ve modeliniz için en yeni yazılımı indirin.

İsteğe Bağlı Aksesuarlar

Önceden bildirilmeksizin, isteğe bağlı aksesuarlar ürün performansını geliştirmek amacıyla değiştirilebilir ve yeni aksesuarlar eklenebilir. Bu kılavuzdaki resimler gerçek ürün ve aksesuarlardan farklı olabilir.

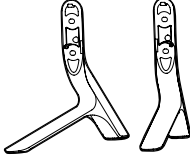

Ayaklık

ST-321T	32LS53A
ST-421T	42LS53A/ 42LS55A
ST-471T	47LS53A/ 47LS55A 55LS53A/ 55LS55A
ST-651T	65LS53A

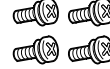

Vidalar

Çap 4,0 mm x Yiv 0,7 mm x
Uzunluk 14 mm (yaylı pul dahil)

Ayaklık kiti

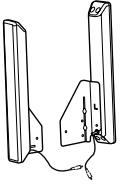

**Hoparlörler
SP-2100**



**Kablo
Tutucular/
Kablo Bağları**



Vidalar

Çap 4,0 mm x Yiv 0,7 mm
x Uzunluk 8 mm
(yaylı pul dahil)

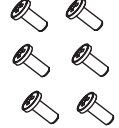

Vidalar

Çap 4,0 mm x Yiv 1,6
mm x Uzunluk 10 mm

Hoparlör kiti



NOT

- Kablo tutucu/Kablo bağı bazı bölgelerde veya bazı modeller için mevcut olmayabilir.
- İsteğe bağlı aksesuarlar bazı modellerde mevcuttur. Gerekliyse bu aksesuarları ayrı olarak satın alın.

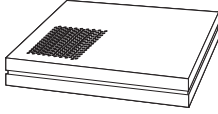

**Medya Oynatıcı
MP500/MP700**



Vidalar



**Kullanım Kılavuzu
(CD-ROM'da verilir) /Kart**

Medya Oynatıcı kiti

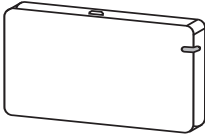

AN-WF500

Wi-Fi Dongle kiti

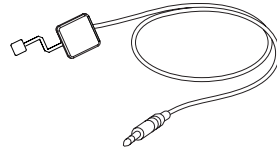

KT-SP0

Piksel sensör kiti



NOT

- İsteğe bağlı aksesuarlar bazı modellerde mevcuttur. Gerekirse bu aksesuarları ayrı olarak satın alın.
- Piksel sensörü ayrı satılır. İlave aksesuarları yerel satış mağazanızdan edebilirsiniz.

Parçalar ve Düğmeler

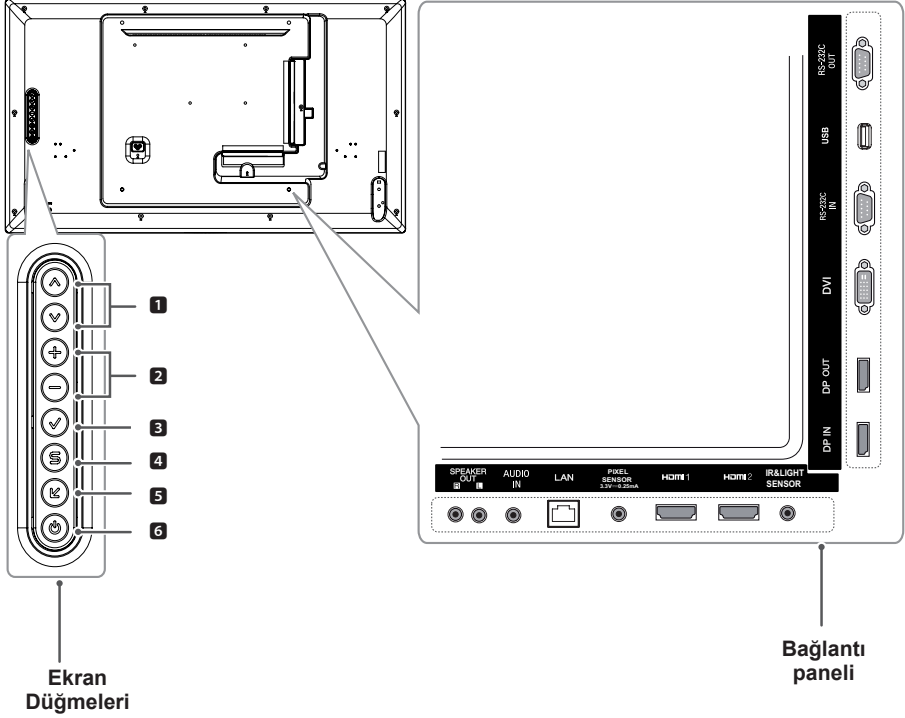

No.	Açıklama
1	Yukarı ve aşağı ayarlar.
2	Sola ve sağa hareket ettirir.
3	Geçerli sinyal ve modu görüntüler.
4	Ana menülere erişim sağlar ya da girişinizi kaydeder ve menüden çıkmanızı sağlar.
5	Giriş sinyalini değiştirin.
6	Gücü açar ya da kapatır.

Ayaklık bağlantısının yapılması

- Yalnızca belirli modeller içindir.

- 1 Masanın üzerine yumuşak bir bez serin ve ekran yüzü aşağı gelecek şekilde ürünü üzerine koyun.

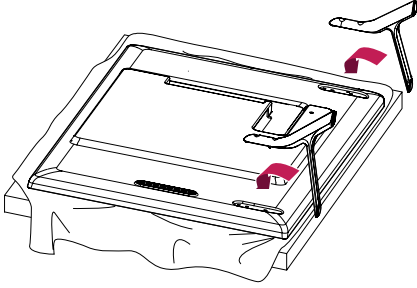

- 2 Vidaları kullanarak standı aşağıda gösterilen şekilde ürünün arkasına sabitleyin.

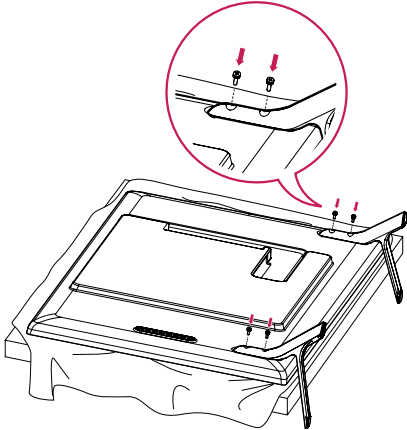

Hoparlör bağlantısının yapılması

- Yalnızca belirli modeller içindir.

32LS53A

- 1 Hoparlörleri kurmadan önce bir giriş sinyal kablosu bağlayın.

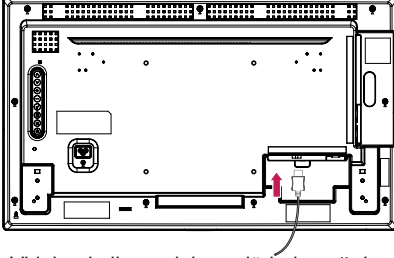

- 2 Vidaları kullanarak hoparlörleri aşağıda gösterilen şekilde monte edin. Bağlamadan önce güç kablosunun prizden çıkarıldığından emin olun.

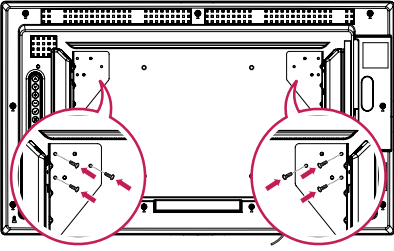

- 3 Hoparlör kablolarını doğru kutuplara bağlayın. Kablo tutucuları ve kablo bağlarını kullanarak hoparlör kablolarını düzenleyin.

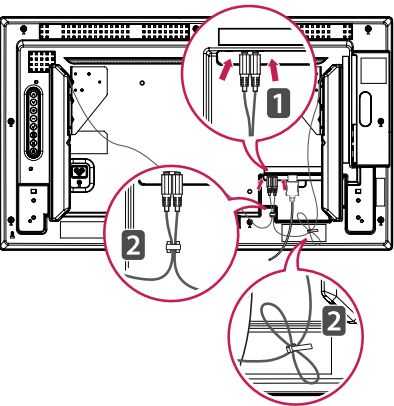

42LS55A	47LS55A	55LS55A
42LS53A	47LS53A	55LS53A
65LS53A		

- 1 Hoparlörleri kurmadan önce bir giriş sinyal kablosu bağlayın.

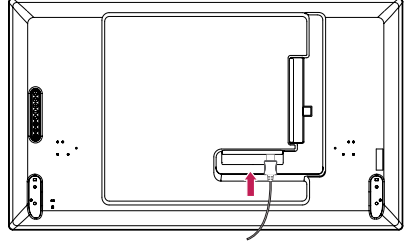

- 2 Vidaları kullanarak hoparlörleri aşağıda gösterilen şekilde monte edin. Bağlamadan önce güç kablosunun prizden çıkarıldığından emin olun.

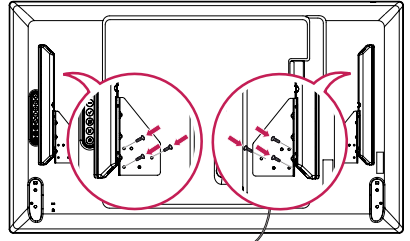

- 3 Hoparlör kablolarını doğru kutuplara bağlayın. Kablo tutucuları ve kablo bağlarını kullanarak hoparlör kablolarını düzenleyin.

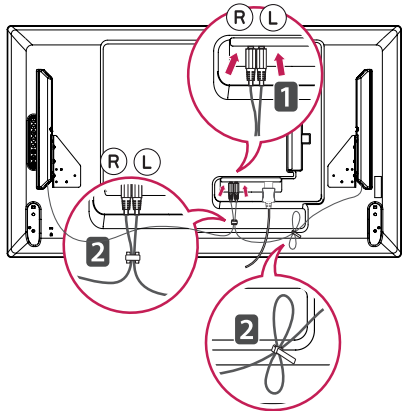

IR ve Işık Sensörünü Bağlama

Kabloyu ürüne bağladığınızda uzaktan kumanda sinyallerini alma özelliği etkinleşir. IR ve ışık sensörü manyettiktir. Kullanmak için ürünün ön kısmına takın.

[Ön]

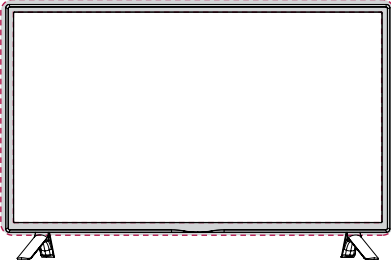

Kensington Kilidini Kullanma

Kensington güvenlik sistemi konektörü, monitörün arka tarafında yer alır. Bu sistemin kurulumu ve kullanımına ilişkin daha fazla bilgi için Kensington güvenlik sistemiyle birlikte verilen kılavuza bakın ya da <http://www.kensington.com> adresini ziyaret edin.

Kensington güvenlik sistemi kablosunu monitör ile sehpa arasına bağlayın.

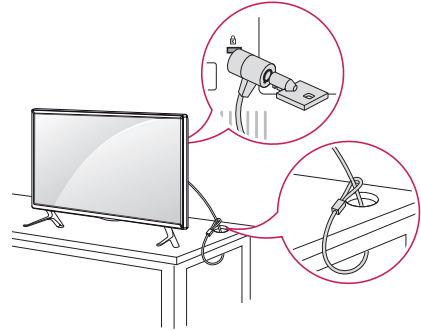

Dikey Anahat

Bir dikey anahat takarken monitörü saat yönünde 90 derece döndürün (ekran karşınızdayken).

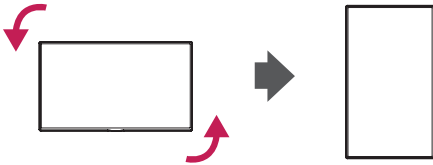

! NOT

- Kensington güvenlik sistemi isteğe bağlı bir aksesuardır. Ek aksesuarları birçok elektronik satış mağazasında bulabilirsiniz.

Duvara Kurulum

Monitörü duvardan en az 10 cm uzağa kurun ve yeterli havalandırmayı sağlamak için monitörün her bir yanında en az 10 cm boşluk bırakın. Ayrıntılı kurulum talimatları yerel perakende mağazanızdan edinilebilir. Yatık duvara montaj braketinin kurulması için lütfen kılavuza bakın.

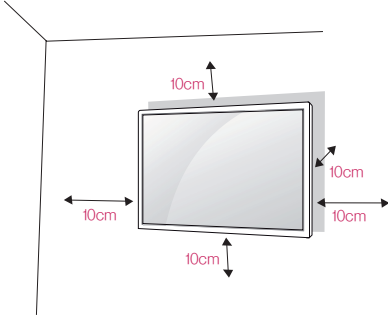

Monitörünüzü duvara kurmak için monitörün arkasına bir duvar montaj braketini (isteğe bağlı parça) takın.

Duvara montaj braketinin duvara ve monitöre güvenli bir şekilde sabitlendiğinden emin olun.

- 1 Yalnızca VESA standartlarına uygun vidaları ve duvar montaj braketlerini kullanın.
 - 2 Standart uzunluktan daha uzun olan vidalar, monitörün içine zarar verebilir.
 - 3 VESA standardında olmayan bir vida ürünün zarar görmesine ve monitörün arızalanmasına neden olabilir. LG Electronics standart olmayan vidaların kullanılmasıyla ilişkili kazalardan sorumlu değildir.
 - 4 Lütfen aşağıdaki VESA standartlarını kullanın.
 - 785 mm ve üzeri
- * Sabitleme vidaları: 6,0 mm (çap) x 1,0 mm (yiv) x 12 mm (uzunluk)

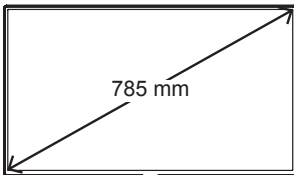

! DİKKAT

- Elektrik çarpmasını önlemek için monitörü taşımadan veya kurmadan önce güç kablosunu prizden çıkarın.
- Monitörü tavana veya eğik bir duvara kurarsanız düşebilir ve yaralanmalara neden olabilir. Onaylı bir LG duvar montaj arabirimi kullanın ve kurulumu yardımcı olması için yerel satıcınızla ya da kalifiye personelle iletişime geçin.
- Monitöre hasar verebileceği ve garantinizin geçersiz kalmasına yol açabileceği için vidaları çok fazla sıkmayın.
- Sadece VESA standartlarını karşılayan vidaları ve duvar montaj braketlerini kullanın. Yanlış kullanım veya uygun olmayan aksesuarların kullanılmasından kaynaklanan hasarlar veya yaralanmalar garanti kapsamı dışındadır.

! NOT

- Duvar montaj kiti kurulum kılavuzu ve tüm gerekli parçaları içerir.
- Duvara montaj braketini isteğe bağlıdır. Yerel satıcınızdan ilave aksesuarlar alabilirsiniz.
- Gerekli vida boyu, duvara montaj arabirimine göre değişiklik gösterebilir. Doğru boyu kullandığınızdan emin olun.
- Daha fazla bilgi almak için lütfen duvar montaj arabirimiyle birlikte verilen kılavuza bakın.

Monitörü duvara sabitleme (isteğe bağlı)

[Prosedür, modele göre değişebilir.]

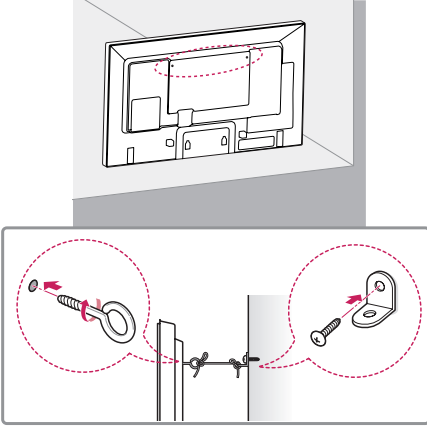

- 1 Delikli civataları veya braketleri ve civataları monitörün arka tarafına takarak sıkın.
- Delikli civataların konumuna takılı civatalar varsa önce diğer civataları sökün.
- 2 Duvar braketlerini civatalarla duvara monte edin. Duvar braketleriyle monitörün arka tarafındaki delikli civataları hizalayın.
- 3 Delikli civataları ve duvar braketlerini sağlam bir kabloyla sıkıca bağlayın. Sabitleme kablosunun düz yüzeye paralel olduğundan emin olun.

**DİKKAT**

- Çocukların monitörün üzerine çıkmalarına veya monitöre asılmalarına dikkat edin.

**NOT**

- Monitörü emniyetli bir şekilde destekleyecek kadar büyük ve sağlam bir platform veya kabin kullanın.
- Braketler, civatalar ve kablolar ayrı satılır. İlave aksesuarları yerel satış mağazanızdan edebilirsiniz.
- Şekilde genel bir kurulum örneği gösterilmektedir; gösterilen ürün aslından farklı olabilir.

**UYARI**

- Monitör yeterince dengeli bir konumda bulunmuyorsa düşebilir. Aşağıdaki gibi basit önlemler alınarak birçok yaralanma, özellikle çocukların yaralanması önlenabilir:
 - » Üreticinin önerdiği kabinleri veya standları kullanın.
 - » Yalnızca monitörü güvenli bir şekilde destekleyebilen mobilyalar kullanın.
 - » Monitörün, destekleyen mobilyanın kenarından sarkmamasını sağlayın.
 - » Mobilyayı ve monitörü uygun bir desteğe sabitlemeden monitörü uzun mobilyaların (örneğin, dolaplar veya kitaplıklar) üzerine yerleştirmeyin.
 - » Monitörle monitörü destekleyen mobilya arasında örtü veya başka bir malzeme yerleştirmeyin.
 - » Çocukları, monitöre veya kumandalarına uzanmak için mobilyalara tırmanmanın tehlikeleri hakkında bilgilendirin.

UZAKTAN KUMANDA

Bu kılavuzdaki açıklamalar uzaktan kumanda üzerinde bulunan düğmeler temel alınarak verilmiştir. Monitörü doğru şekilde kullanmak için lütfen bu kılavuzu dikkatlice okuyun.

Pilleri takmak için pil kapağını açın, pilleri (1,5 V AAA) ⊕ ve ⊖ terminalleri pil yuvasındaki etiketlerle eşleşecek şekilde takın ve pil kapağını kapatın.

Pilleri yerinden çıkarmak için pilleri takma işlemlerini ters sıra ile uygulayın. Resimler, gerçek aksesuarlardan farklı olabilir.



DİKKAT

- Eski ve yeni pilleri birlikte kullanmayın, aksi halde uzaktan kumanda zarar görebilir.
- Uzaktan kumandayı, monitör üzerindeki uzaktan kumanda sensörüne doğru tuttuğunuzdan emin olun.

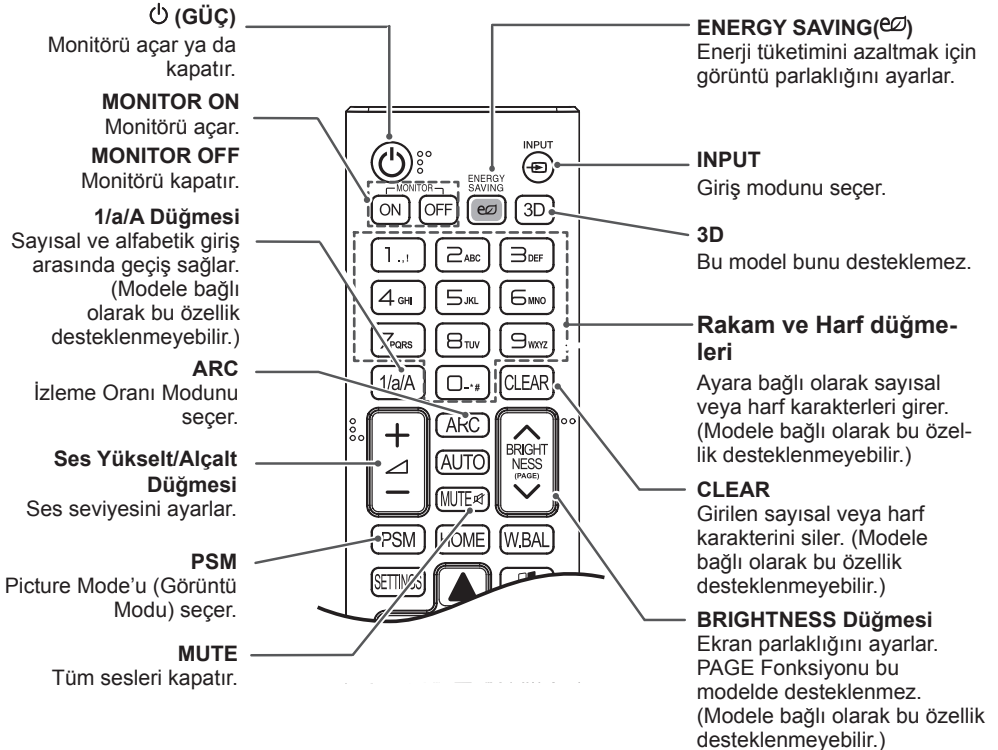
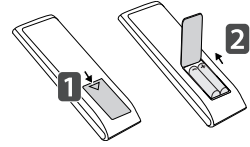

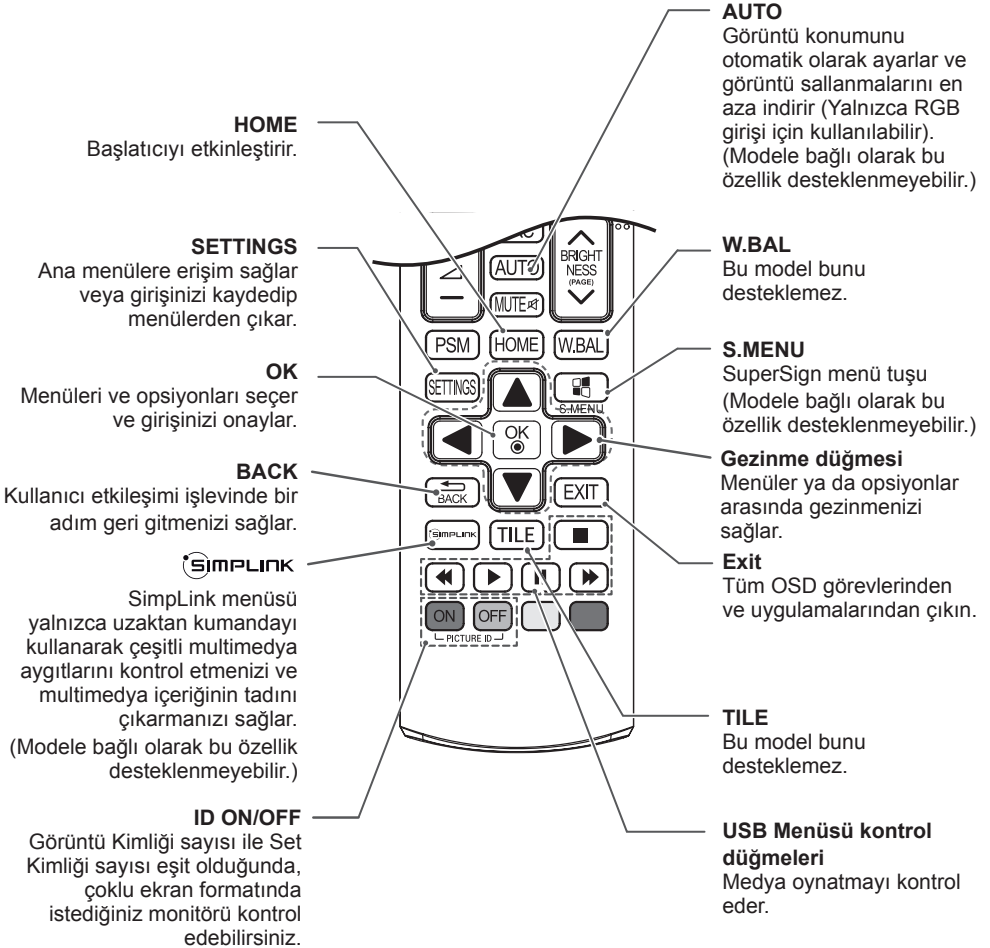

Harici Cihaz Bağlantısı

Monitöre bir HD alıcı, DVD ya da VCR oynatıcı bağlayın ve uygun bir giriş modu seçin.

Resimler, gerçek aksesuarlardan farklı olabilir. Bazı kablolar birlikte verilmez. En iyi görüntü ve ses kalitesi için harici aygıtların monitörünüze HDMI kablolarıyla bağlanması önerilir.

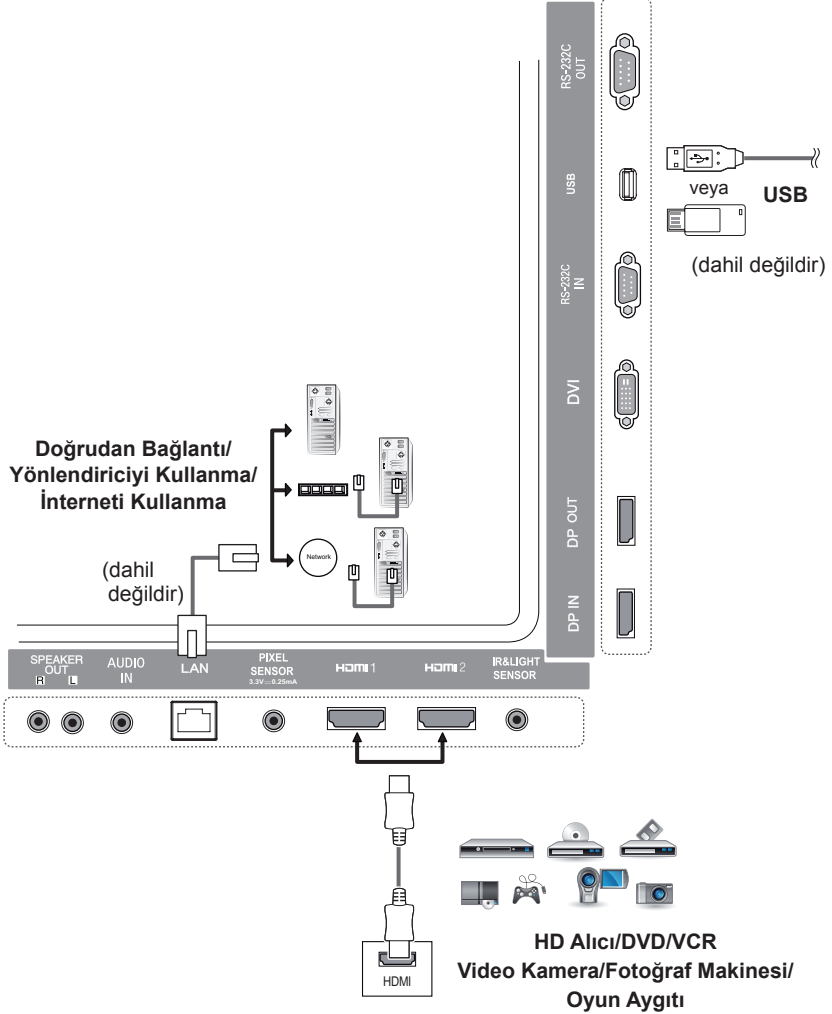

! NOT

- En iyi görüntü kalitesi için monitörün HDMI bağlantısıyla kullanılması önerilir.
- Ürünün standart şartlarına uymak için DVI kablosu gibi demir çekirdekli, korumalı bir arabirim kablosu kullanın.
- Monitörü soğukken açarsanız ekranda titreme olabilir. Bu, normal bir durumdur.
- Ekranda bazen kırmızı, yeşil ya da mavi noktalar görünebilir. Bu, normal bir durumdur.
- Bir High Speed HDMI®/TM kablosu kullanın.
- HDMI logolu onaylı bir kablo kullanın. Onaylı bir HDMI kablosu kullanmazsanız ekrana görüntü gelmeyebilir veya bağlantı hataları oluşabilir.
- Önerilen HDMI kablo tipleri
 - Yüksek Hızlı HDMI®/TM kablosu
 - Ethernet destekli Yüksek Hızlı HDMI®/TM kablosu
- HDMI modunda ses duyamazsanız lütfen PC ayarlarınızı kontrol edin. Bazı PC'lerde varsayılan ses çıkışını manuel olarak HDMI olarak değiştirmeniz gerekir.
- HDMI-PC modunu kullanmak istiyorsanız PC/DTV'nizi PC moduna ayarlamanız gerekir.
- HDMI-PC modunu kullanırsanız uyumluluk sorunları yaşayabilirsiniz.
- Güç kablosunun bağlı olmadığından emin olun.
- Monitöre bir oyun aygıtı bağlarsanız oyun aygıtıyla birlikte verilen kabloyu kullanın.
- İsteğe bağlı aksesuar olarak sunulan hoparlörlerin kullanılması önerilir.
- Yüksek Hızlı HDMI®/TM kabloları 1080p ve üzerine kadar HD sinyali gönderebilir.

! DİKKAT

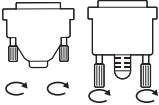

- Sinyal giriş kablosunu bağlayın ve vidaları saat yönünde çevirerek kabloyu sıkın.
- Ekrana parmağınızla uzun süre bastırmayın, aksi halde ekran üzerinde geçici şekil bozuklukları ortaya çıkabilir.
- Görüntü yanmasını önlemek için ekranda uzun süre statik bir görüntü görüntülemeyin. Mümkünse ekran koruyucu kullanın.
- Monitörünüzün yakınında kablosuz iletişim aygıtı varsa görüntü etkilenebilir.

Giriş Listesini Kullanma

Uzaktan Kumanda (HOME) → 

Giriş Modu	Açıklama
HDMI1	
HDMI2	PC, DVD oynatıcı, Dijital set üstü kutu ve diğer yüksek tanımlı aygıtlarda içerik izleyebilirsiniz.
DisplayPort	
DVI	

EĞLENCE

Medyalarım İşlevini Kullanma

USB depolama aygıtlarının bağlanması

Multimedya özelliklerini kullanmak için ekrana USB flaş bellek veya harici sabit sürücü gibi bir USB depolama aygıtı bağlayın.

Aşağıdaki resimde gösterildiği gibi ekrana bir USB flaş bellek ya da USB bellek kartı okuyucu bağlayın.

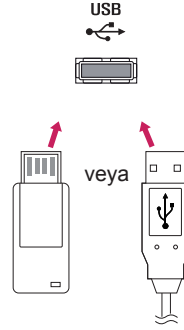

DİKKAT

- **My Media (Medyalarım)** ekranı etkinken monitörü kapatmayın veya USB depolama aygıtını çıkarmayın. Bu, dosyaların kaybolmasına veya USB depolama aygıtının zarar görmesine neden olabilir.
- Dosyaların kaybolması veya zarar görmesi garanti kapsamında olmayabileceği için USB depolama aygıtına kaydettiğiniz dosyaları sık sık yedekleyin.

USB depolama aygıtlarının kullanılmasına ilişkin ipuçları

- Yalnızca bir USB depolama aygıtı tanınabilir.
- USB hub aracılığıyla bağlandığında USB aygıtı etkin bir şekilde çalışmaz.
- Otomatik tanıma programı içeren bir USB depolama aygıtı tanınmayabilir.
- Kendi sürücüsünü kullanan USB depolama aygıtları tanınmayabilir.
- USB depolama aygıtının tanıma hızı aygıtına göre değişebilir.
- Bağlı USB depolama aygıtı çalışırken lütfen ekranı kapatmayın veya aygıtı çıkarmayın. USB depolama aygıtı aniden çıkarılırsa depolanan dosyalar veya aygıt zarar görebilir.
- Lütfen PC'de çalışacak şekilde değiştirilmiş USB depolama aygıtı bağlamayın. Aygıt, ürünün hatalı çalışmasına neden olabilir veya içerik oynatılamayabilir. Yalnızca normal müzik, görüntü veya video dosyaları içeren USB depolama aygıtı kullanın.
- Windows tarafından desteklenmeyen bir yardımcı programla biçimlendirilmiş USB depolama aygıtları tanınmayabilir.
- Harici güç kaynağı gerektiren (0,5 A üzeri) USB depolama aygıtları, güç kaynağına ayrı olarak bağlanmalıdır. Aksi takdirde aygıt tanınmayabilir.
- Lütfen USB depolama aygıtını aygıt üreticisi tarafından sağlanan kabloyu kullanarak bağlayın.
- Bazı USB depolama aygıtları desteklenmeyebilir veya düzgün olarak çalışmayabilir.
- USB depolama aygıtlarının dosya hizalama yöntemi Windows XP'de kullanılan yöntemle benzer ve dosya adları en fazla 100 İngilizce karakterden oluşabilir.
- USB depolama aygıtında depolanan veriler zarar görebileceği için önemli dosyaları düzenli olarak yedekleyin. Herhangi bir veri kaybının sorumluluğu tarafımıza ait değildir.
- USB HDD biriminin harici bir güç kaynağı yoksa USB aygıtı algılanamayabilir. Aygıtın algılandığından emin olmak için harici güç kaynağını bağlayın.
- Harici güç kaynağı için lütfen bir güç adaptörü kullanın. Harici güç kaynağı için USB kablosu tarafımızca sağlanmaz.
- USB depolama aygıtınızda birden fazla bölüm varsa veya USB çoklu kart okuyucu kullanıyorsanız en fazla dört bölüm veya USB depolama aygıtı kullanabilirsiniz.
- USB depolama aygıtı USB çoklu kart okuyucuya bağlanırsa depolama aygıtının birim verileri algılanamayabilir.
- USB depolama aygıtı düzgün çalışmıyorsa çıkarıp yeniden bağlayın.
- Algılama hızı aygıttan aygıtına değişir.
- USB depolama aygıtı Bekleme Modunda bağlanırsa belirlenen sabit disk ekran açıldığında otomatik olarak yüklenir.
- Önerilen kapasite USB harici sabit sürücü için en fazla 1 TB ve USB bellek çubuğu için en fazla 32 GB'dir.
- Önerilenden daha yüksek kapasiteli aygıtlar düzgün çalışmayabilir.
- "Enerji Tasarrufu" işlevli bir USB harici sabit sürücü çalışmazsa sabit diski kapatıp açmayı deneyin.
- USB 2.0'dan düşük USB depolama aygıtları desteklenir, ancak videoları düzgün oynatamayabilir.
- Tek bir klasör altında en fazla 999 alt klasör veya dosya tanınabilir.

Medyalarım Tarafından Desteklenen Dosyalar

Desteklenen Harici Altyazı Formatı

- *.smi, *.srt, *.sub (MicroDVD, SubViewer 1.0/2.0), *.ass, *.ssa, *.txt (TMPlayer), *.psb (PowerDivX)

Play Selection (Seçilene Oynat) ögesini kullanmak için

Uzaktan Kumanda (HOME) →  → Photos (Fotoğraflar)/ Videos (Videolar)/ Music (Müzik)



- **Play Selection (Seçilene Oynat):** seçili içeriği oynatır.

Device Selection (Aygıt Seçimi) ögesini kullanmak için

Uzaktan Kumanda (HOME) →  → Photos (Fotoğraflar)/ Videos (Videolar)/ Music (Müzik)



- **Device Selection (Aygıt Seçimi):** Seçili aygıttan içerik aktarın.

Desteklenen Dahili Altyazı Formatı

- FULL HD Video
1920 X 1080: XSUB (DivX6 ile oluşturulan dahili altyazıları destekler)

Desteklenen Video Codec'i

Uzanti	Codec Bileşeni	
.asf .wmv	Video	VC-1 Advanced Profile (WMVA hariç), VC-1 Simple ve Main Profile
	Ses	WMA Standard (WMA v1/WMA Speech hariç), WMA 9 Professional
.divx .avi	Video	DivX3.11, DivX4, DivX5, DivX6, XViD (3 eğri noktalı GMC hariç), H.264/AVC, Motion Jpeg, MPEG-4
	Ses	MPEG-1 Layer I, II, MPEG-1 Layer III (MP3), Dolby Digital, Dolby Digital Plus, LPCM, ADPCM, DTS
.mp4 .m4v .mov	Video	H.264/AVC, MPEG-4
	Ses	AAC, MPEG-1 Layer III (MP3)
.3gp .3g2	Video	H.264/AVC, MPEG-4
	Ses	AAC, AMR-NB, AMR-WB
mkv	Video	MPEG-2, MPEG-4, H.264/AVC, VP8
	Ses	Dolby Digital, PCM, DTS, MPEG-1 Layer I, II, MPEG-1 Layer III (MP3), Vorbis, AAC
.ts .trp .tp .mts	Video	H.264/AVC, MPEG-2
	Ses	MPEG-1 Layer I, II, MPEG-1 Layer III (MP3), Dolby Digital, Dolby Digital Plus, AAC, PCM
.mpg .mpeg .dat	Video	MPEG-1, MPEG-2
	Ses	MPEG-1 Layer I, II, MPEG-1 Layer III (MP3)
.vob	Video	MPEG-1, MPEG-2
	Ses	Dolby Digital, MPEG-1 Layer I, II, DVD-LPCM

Desteklenen Ses Dosyası

Dosya Formatı	Ekran İşaretleri	Bilgi
MP3	Bit hızı	32 Kbps - 320 Kbps
	Örnek Frekansı	16 KHz - 48 KHz
	Destek	MPEG1, MPEG2, Layer2, Layer3
.wav	Destek	PCM
.ogg	Destek	Vorbis
.wma	Destek	WMA

Desteklenen Fotoğraf Dosyası

Dosya Formatı	Format	Ekran İşaretleri
2D (jpeg, jpg, jpe)	JPEG	<ul style="list-style-type: none"> Minimum: 64 x 64 Maksimum: Normal Tür: 15360 (G) x 8640 (Y) Aşamalı Tür: 1920 (G) x 1440 (Y)
2D (png)	PNG	<ul style="list-style-type: none"> Minimum: 64 x 64 Maksimum: 1920 (G) x 1080 (Y)
2D (bmp)	BMP	<ul style="list-style-type: none"> Minimum: 64 x 64 Maksimum: 1920 (G) x 1080 (Y)

Videoları Görüntüleme

Video dosyalarını ekranda oynatın. Kaydedilmiş tüm video dosyaları ekranınızda gösterilir.

Video dosyalarını ekranda oynatmak için

Uzaktan Kumanda (HOME) →  → Videos (Videolar)

Video Dosyalarının Oynatılmasına İlişkin İpuçları

- Kullanıcı tarafından oluşturulan bazı altyazılar düzgün çalışmayabilir.
- Altyazılardaki bazı özel karakterler görüntülenmez.
- Altyazılarda HTML etiketleri desteklenmemektedir.
- Altyazılar desteklenen dillerin dışında kullanılamamaktadır.
- Ses dili değiştirildiğinde ekran geçici olarak kesintiye uğrayabilir (görüntünün durması, daha hızlı oynatma vb.).
- Bozuk bir video dosyası düzgün oynatılamayabilir veya bazı oynatıcı işlevleri kullanılamayabilir.
- Bazı kodlayıcılarla oluşturulan video dosyaları düzgün görüntülenmeyebilir.
- Kaydedilmiş dosyanın video ve ses yapısı aralanmamış ise ya video ya da ses oynatılır.
- Kareye bağlı olarak, en yüksek 1920 x 1080 @ 25/30 P veya 1280 x 720 @ 50/60 P çözünürlüğe sahip HD videoları desteklenir.
- Kareye bağlı olarak, 1920 x 1080 @ 25/30 P veya 1280 x 720 @ 50/60 P'den yüksek çözünürlüğe sahip videolar düzgün oynatılamayabilir.
- Belirtilen tür ve formatlar dışındaki video dosyaları düzgün oynatılamayabilir.
- Oynatılabilir video dosyası için maksimum bit hızı 20 Mbps'dir. (Motion JPEG: Yalnızca 10 Mbps)
- H.264/AVC'de seviye 4.1 veya üzerinde kodlanmış dosyaların sorunsuz olarak oynatılmasını garanti edemeyiz.
- 30 GB'den büyük video dosyaları desteklenmez.
- DivX video dosyası ve bu dosyanın altyazı dosyası aynı klasör içinde yer almalıdır.
- Bir video dosyasının görüntülenebilmesi için dosya adının ve altyazı dosya adının aynı olması gerekir.
- Yüksek hızda bağlantıyı desteklemeyen bir USB bağlantısıyla video düzgün oynatılamayabilir.
- GMC (Global Hareket Dengelemesi) ile kodlanan dosyalar oynatılamayabilir.

! NOT

- Değiştirilen **Videos (Videolar)** opsiyon değerleri, **Photos (Fotoğraflar)** ve **Music (Müzik)** değerlerini etkilemez. Aynı şekilde, değiştirilen **Photos (Fotoğraflar)** veya **Music (Müzik)** opsiyon değerlerinden etkilenmez.
- Değiştirilen **Photos (Fotoğraflar)** ve **Music (Müzik)** opsiyon değerleri birbirlerini etkiler.
- Bir video dosyasını durdurduktan sonra yeniden başlatırken durdurulduğu noktadan oynatabilirsiniz.

! NOT

- Altyazı dosyalarında sadece 10.000 senkronize blok desteklenir.
- Bir video oynatırken, **ARC** düğmesine basarak görüntü boyutunu ayarlayabilirsiniz.
- Kore dilindeki altyazılar yalnızca OSD menü Kore dilindeyken desteklenir.
- Kod sayfası seçenekleri, altyazı dosyalarının diline bağlı olarak devre dışı bırakılmış olabilir.
- Altyazı dosyaları için uygun kod sayfasını seçin.

Fotoğraf Görüntüleme

Ekrandaki görüntüler modele göre değişebilir.

Resim dosyalarını görüntüleme









Uzaktan Kumanda (HOME) →  → Photos (Fotoğraflar)

Müzik Dinleme

Müzik dosyalarını görüntüleme

Uzaktan Kumanda (HOME) →  → Music (Müzik)

! NOT

- Desteklenmeyen uzantılı dosyalar görüntülenmez.
- Bir dosya geçersizse bozuk görüntü ve "tanınmayan dosya" mesajı görüntülenir.
- Zarar görmüş müzik dosyaları 00:00 olarak görüntülenir ve oynatılmaz.
- Ücretli bir hizmetten indirilen telif hakkı korumalı müzik dosyası oynatılmaz ve oynatma sırasında yanlış bilgiler görüntülenebilir.
- Bu modda uzaktan kumandanın , , , ,  düğmelerini de kullanabilirsiniz.
-  Sonraki parçayı seçmek için ve  düğmesini kullanabilirsiniz.
- Şarkı çalmaya başladıktan sonra 5 saniye içinde  düğmesine basarsanız bir önceki şarkıya dönersiniz; aynı düğmeye 5 saniye sonra basarsanız şarkının başına dönersiniz.

Ayarlar

DRM korumalı DivX video dosyası oynatmak için ürününüzü kaydetmelisiniz.

Satın alınan veya kiralanmış DivX® VOD içeriğini kaydetmek/kaydını silmek için

Uzaktan Kumanda (HOME) →  → Settings (Ayarlar) → DivX® VOD

Satın alınmış veya kiralanmış DivX® VOD içeriklerini oynatmak için aygıtınızda bulabileceğiniz 10 basamaklı DivX kayıt kodunu kullanarak cihazınızı www.divx.com/vod adresinde kaydetmelisiniz.

- **Registration (Kayıt):** Ekranınızın kayıt kodunu görüntüleyin.
- **Deregistration (Kayıt Silme):** Kaydı iptal edin.

! NOT

- Kayıt kodunu kontrol ederken bazı düğmeler çalışmayabilir.
- Başka bir aygıtın DivX kayıt kodunu kullanırsanız kiralanmış ya da satın alınan DivX dosyalarını oynatamazsınız. Yalnızca ürününüze tahsis edilen DivX kayıt kodunu kullanın.
- Standart DivX codec bileşeni kullanılarak dönüştürülmeyen video veya ses dosyaları bozuk olabilir ya da oynatılamayabilir.
- DivX VOD kodu, bir hesap altında 6 aya kadar etkinleştirilmenize imkan tanır.
- Kaydı sildikten sonra DivX® VOD içeriğini görmek için aygıtınızı yeniden kaydetmeniz gerekir.

SuperSign İçeriği

Saklanan dosyaları SuperSign Editor'daki Dışa Aktarım özelliğini kullanarak oynatır.

Depolanan dosyaları Export (Dışa Aktarım) opsiyonunu kullanarak oynatmak için

Uzaktan Kumanda (HOME) →



Yalnızca SuperSign Yöneticisi tarafından dağıtılan içerik görüntülenebilir ve seçilebilir.

! NOT

- USB depolama aygıtında Otomatik Oynatma klasörü varsa ve dosyaları desteklenen formattaysa dosyalar, USB depolama aygıtı monitöre bağlandığında otomatik olarak oynatılır.

Information

Tabelanın temel bilgilerini kontrol etmek için

Uzaktan Kumanda (HOME) →



Temel bilgileri Tabla üzerinde görebilirsiniz.

Ayrıca **Smart Energy Saving Mode'a (Akıllı Enerji Tasarrufu)** geçebilir veya **Fail Over (Güç Devretme)** ayarlarını da yapılandırabilirsiniz. (**Smart Energy Saving Mode'a (Akıllı Enerji Tasarrufu)** yalnızca **Energy Saving Mode (Enerji Tasarrufu) Off** (Kapalı) durumdayken geçebilirsiniz.)

File Manager

Dosyaları taşıyabilir, kopyalayabilir veya silebilirsiniz.

Dosyaları taşımak, kopyalamak veya silmek için

Uzaktan Kumanda (HOME) →



- Dosyaları veya klasörleri dahili bellekten harici belleğe taşıyabilir veya kopyalayabilirsiniz.
- Dosyaları veya klasörleri harici bellekten dahili belleğe taşıyabilir veya kopyalayabilirsiniz.
- Dahili veya harici bellekteki dosyaları veya klasörleri silebilirsiniz.

! NOT

- Bu uygulama dosya yönetimine yöneliktir ve bu nedenle medya dosyalarını oynatamaz. Medya dosyalarını oynatmak için **My Media'yı (Medyalarım)** başlatın.
- Dosya boyutu **dahili depolamadaki mevcut boş alandan büyükse** dosyayı dahili depolamaya kopyalayamaz veya taşıyamazsınız.

Görüntü Kimliği Ayarları

Görüntü Kimliği, çoklu görüş için tek bir IR alıcısı kullanarak belli bir setin (ekranın) ayarlarını değiştirmek için kullanılır. RS-232C kabloları kullanarak IR alıcısı ile diğer monitörler arasında iletişim kurulabilir. Her monitör bir **Set Kimliği** ile tanımlanır. Uzaktan kumandayı kullanarak **Görüntü Kimliği** atarsanız sadece **Görüntü Kimliği** ve **Set Kimliği** ayarları aynı olan ekranlar uzaktan kontrol edilebilir.

- 1 Aşağıda gösterilen şekilde kurulu monitörlere **Set Kimliği** atayın.



- 2 **PICTURE ID (GÖRÜNTÜ KİMLİĞİ)** öğesini atamak için uzaktan kumandanın kırmızı **ON** düğmesine basın.

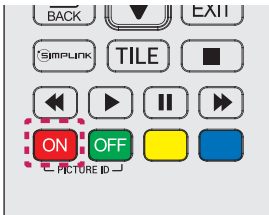

- 3 Tercih ettiğiniz seçeneğe **Set Kimliği** öğesini atayın.

- **Görüntü Kimliği** ve **Set Kimliği** ayarları farklı olan setler IR sinyalleriyle kontrol edilemez.

! NOT

- **Görüntü Kimliği** 2 olarak ayarlanırsa yalnızca **Set Kimliği** 2 olan sağ üst monitör IR sinyalleriyle kontrol edilebilir.
- **PICTURE ID (GÖRÜNTÜ KİMLİĞİ)** için yeşil **OFF** düğmesine basarsanız tüm monitörler için **Görüntü Kimliği** kapatılır. Daha sonra uzaktan kumandanın herhangi bir düğmesine basarsanız **Set Kimliği** ayarından bağımsız olarak tüm monitörler IR sinyalleriyle kontrol edilebilir.
- **PICTURE ID (GÖRÜNTÜ KİMLİĞİ) ON** durumdayken görüntü kimliğini yalnızca 1 artırabilirsiniz. Azaltamazsınız.

Kullanıcı Ayarları

Ana Menü Ayarları

Hızlı Ayarları

Sık kullanılan ayar menülerini yapılandırır.

Monitörünüzü otomatik olarak açmak veya kapatmak için

Uzaktan Kumanda (SETTINGS) → Quick (Hızlı) → On Timer (Açma Zamanlayıcısı)/Off Timer (Kapatma Zamanlayıcısı)

Monitörünüz için On/Off Timer (Açma/Kapatma Zamanlayıcısı) öğesini ayarlayabilirsiniz. **On/Off Timer (Açma/Kapatma Zamanlayıcısı)** öğesini ayarlamak istemiyorsanız Repeat (Tekrarla) için **Off (Kapat)** öğesini seçin.

Arka ışığı ve kontrastı otomatik olarak ayarlamak için

Uzaktan Kumanda (SETTINGS) → Quick (Hızlı) → Smart Energy Saving (Akıllı Enerji Tasarrufu)

Enerjiden tasarruf etmek için monitör parlaklığı görüntü parlaklığına göre otomatik olarak ayarlanır.

- **Off (Kapalı): Smart Energy Saving (Akıllı Enerji Tasarrufu)** işlevini devre dışı bırakır.
- **On (Açık): Smart Energy Saving (Akıllı Enerji Tasarrufu)** işlevini etkinleştirir.

Görüntü Ayarı

Picture Mode (Görüntü Modu) seçmek için

Uzaktan Kumanda (SETTINGS) → Picture (Görüntü) → Picture Mode (Görüntü Modu)

Video türüne en uygun görüntü modunu seçin.

- **Vivid (Canlı):** Kontrast, parlaklık ve keskinliği iyileştirerek video görüntüsünü satış ortamı için ayarlar.
- **Standard (Standart):** Video görüntüsünü normal ortam için ayarlar.
- **APS :** Ekranın parlaklığını ayarlayarak güç tüketimini azaltır.
- **Cinema (Sinema):** Video görüntüsünü film izlemek için optimize eder.
- **Sports (Spor):** Video görüntüsünü spor karşılaşmalarını izlemek için optimize eder. Topa vurulan veya top atılan hareketli sahneler bile ekranda net bir şekilde görüntülenir.
- **Game (Oyun):** Video görüntüsünü video oyunu oynamak için optimize eder.
- **Expert 1 (Uzman 1)/Expert 2 (Uzman 2):** Bir uzmanın veya yüksek kaliteli görüntü isteyen bir kullanıcının görüntüyü en iyi görüntü kalitesi için ayarlamasını sağlar. Bu ayar menüsü, ISF onaylı görüntü kalitesi ayarlama uzmanları için sağlanmıştır. (ISF logosu yalnızca ISF onaylı monitörlerde kullanılabilir.)

! NOT

- Giriş sinyaline bağlı olarak kullanabileceğiniz **Picture Mode (görüntü modları)** değişebilir.
- **Expert (Uzman)**, bir görüntü kalitesi uzmanının belirli bir görüntüyü kullanarak görüntü kalitesini hassas şekilde ayarlamasını sağlayan bir opsiyondur. Dolayısıyla normal görüntü için etkili olmayabilir.

Görüntü modunda ince ayar yapmak için**Uzaktan Kumanda (SETTINGS) → Picture (Görüntü) → Picture Adjust (Görüntü Ayarı)**

- **Backlight (Arka Işık):** LCD arka ışığını kontrol ederek ekran parlaklığını ayarlar. Değer 100'e ne kadar yakın olursa ekran o kadar parlak olur.
- **Contrast (Kontrast):** Görüntünün aydınlık ve karanlık alanları arasındaki farkı ayarlar. Değer 100'e ne kadar yakın olursa fark o kadar fazla olur.
- **Brightness (Parlaklık):** Ekranın genel parlaklığını ayarlar. Değer 100'e ne kadar yakın olursa ekran o kadar parlak olur.
- **Sharpness (Keskinlik):** Nesnelerin kenarlarının keskinliğini ayarlar. Değer 50'ye ne kadar yakın olursa kenarlar o kadar net ve keskin olur.
- **H Sharpness (Y Keskinlik):** Ekrandaki kontrast kenarlarının keskinliğini yatay bakış açısından ayarlar.
- **V Sharpness (D Keskinlik):** Ekrandaki kontrast kenarlarının keskinliğini dikey bakış açısından ayarlar.
- **Color (Renk):** Ekrandaki tonları yumuşatır veya koyulaştırır. Değer 100'e ne kadar yakın olursa renkler o kadar koyu olur.
- **Tint (Ton):** Ekranда görüntülenen kırmızı ve yeşil seviyeleri arasındaki dengeyi ayarlar. Değer Red 50 (Kırmızı 50) ayarına ne kadar yakın olursa kırmızı renk o kadar koyu, Green 50 (Yeşil 50) ayarına ne kadar yakın olursa yeşil renk o kadar koyu olur.
- **Color Temperature (Renk Sıcaklığı):** Sıcaklık veya soğukluk hissini uyandırmak için ekrandaki tonları ayarlar.
- **Advanced Control (Gelişmiş Kontrol)/Expert Control (Uzman Kontrol):** Gelişmiş opsiyonları özelleştirir.

Dynamic Contrast (Dinamik Kontrast)	Görüntünün parlaklığına göre ekranın aydınlık ve karanlık kısımları arasındaki farkı optimize eder.
Super Resolution (Süper Çözünürlük)	Görüntünün bulanık veya ayırt edilemeyen kısımlarını keskinleştirir.
Color Gamut (Renk Gamı)	Görüntülenecek renk aralığını seçer.
Dynamic Color (Dinamik Renk)	Daha canlı ve parlak bir görüntü için görüntünün tonunu ve doygunluğunu ayarlar.
Edge Enhancer (Kenar Düzeltici)	Görüntü kenarlarının çok daha keskin ve net olmasını sağlar.
Color Filter (Renk Filtresi)	RGB alanının belirli bir renk alanını filtreleyerek rengi ve tonu doğru bir şekilde ayarlar.
Preferred Color (Tercih Edilen Renk)	Ten, çimen ve gökyüzü renklerini kişisel tercihlerinize göre ayarlar.
Gamma (Gama)	Görüntünün ortalama parlaklığını ayarlar.
White Balance (Beyaz Dengesi)	Görüntünün genel tonunu tercihinize göre ayarlar. Expert (Uzman) modunda Method (Yöntem)/Pattern (Şekil) opsiyonlarını kullanarak görüntü ince ayarını yapabilirsiniz.
Renk Yönetimi Sistemi	Uzmanlar test şekli kullanarak renkleri ayarlayacağı zaman renk yönetim sistemini kullanır. Renk yönetim sistemi, 6 farklı renk alanı (Kırmızı/Sarı/Mavi/Cam Göbeği/Macenta/Yeşil) arasından seçim yaparak diğer renkleri etkilemeden ayar yapmanızı sağlar. Ayarlamadan sonra bile normal bir görüntüde ton değişikliği görmeyebilirsiniz.

**NOT**

- Giriş sinyaline veya seçili resim moduna bağlı olarak kullanılabilir seçenekler farklı olabilir.

- **Picture Options (Görüntü Opsiyonları):** Görüntü opsiyonlarını özelleştirir.

Noise Reduction (Gürültü Filtresi)	Daha net bir görüntü için düzensiz oluşan küçük noktaları temizler.
MPEG Noise Reduction (MPEG Gürültü Filtresi)	Dijital video sinyalleri oluşturulurken üretilen gürültüyü azaltır.
Black Level (Siyah Seviyesi)	Görüntünün parlaklığını ve kontrastını düzeltmek için görüntünün siyah seviyesini ayarlar.
Real Cinema (Gerçek Sinema)	Video görüntüsünün sinematik bir görünüm için optimize eder.
TruMotion	Hızlı hareket eden görüntüleri optimum görüntü kalitesiyle görüntüler. - Off (Kapat): TruMotion'ı kapatır - Smooth (Akıcı): Hızlı hareket eden görüntüleri akıcı şekilde görüntüler. - Clear (Net): Hızlı hareket eden görüntüleri net şekilde görüntüler. - User (Kullanıcı): De-judder (Titreme Giderme)/De-blur (Bulanıklık Giderme) öğelerini manuel olarak ayarlar. * De-judder (Titreme Giderme): Ekrandaki titremeyi ayarlar.



NOT

- Gelişmiş ayarları yalnızca **User (Kullanıcı)** modunda ayarlayabilirsiniz.

- **Reset (Sıfırla):** Görüntü ayarlarını sıfırlar.

İzleme oranını ayarlamak için

Uzaktan Kumanda (SETTINGS) → Picture (Görüntü) → Aspect Ratio (İzleme Oranı)

Görüntüyü optimum boyutunda görüntülemek için izleme oranını değiştirir.

- **16:9:** Görüntüyü 16:9 izleme oranında görüntüler.
- **Just Scan (Sadece Tara):** Görüntüyü kenarlardan kesmeden orijinal boyutunda görüntüler.
Original (Orijinal) HDMI (720p veya üstü) modunda kullanılabilir.
- **Set By Program:** Giriş video sinyaline bağlı olarak izleme oranını otomatik olarak 4:3 veya 16:9'a değiştirir.
- **4:3:** Görüntüyü 4:3 izleme oranında görüntüler.
- **Zoom (Yakınlaştır):** Görüntüyü ekranın genişliğine uyacak şekilde genişletir. Görüntünün üst ve alt kısmı kesilebilir.
- **Cinema Zoom (Sinema Zoom):** Görüntüyü bozulma olmadan 2,35:1'lik sinemaskop oranında büyütür.



DİKKAT

- Sabit bir görüntü ekranda uzun süre görüntülenirse ekranda iz bırakır ve kalıcı bir görüntü bozukluğu meydana gelir. Bu, "görüntü yanması" ya da "ekran yanması" olup garanti kapsamına girmez.
- İzleme oranı uzun süre **4:3** olarak kalırsa ekranın sinemaskop bölgesinde görüntü yanması meydana gelebilir.
- Seçenekler modele bağlı olarak değişiklik gösterebilir.
- Giriş sinyaline bağlı olarak kullanılabilir izleme oranı değişebilir.
- HDMI1-PC/ HDMI2-PC/ DisplayPort-PC/ DVI-PC giriş modunda yalnızca **4:3** ve **16:9** izleme oranlarını seçebilirsiniz.

Energy Saving (Enerji Tasarrufu) işlevini kullanmak için

Uzaktan Kumanda (SETTINGS) → Picture (Görüntü) → Energy Saving (Enerji Tasarrufu)

Ekranın parlaklığını ayarlayarak güç tüketimini azaltır.

- **Auto (Otomatik):** Monitörün parlaklığını ortam ışığına göre ayarlar. (Bu özellik yalnızca belirli modellerde kullanılabilir.)
- **Off (Kapalı):** Energy Saving (Enerji Tasarrufu) modunu devre dışı bırakır.
- **Minimum/Medium (Orta)/Maximum (Maksimum):** Energy Saving (Enerji Tasarrufu) işlevini monitörünüz için belirlenen Energy Saving (Enerji Tasarrufu) seviyesinde kullanır.
- **Screen Off (Ekranı Kapat):** Ekranı kapatır. Yalnızca sesi duyarsınız. Güç düğmesi dışında uzaktan kumandanın herhangi bir düğmesine basarak ekranı tekrar açabilirsiniz.

Smart Energy Saving (Akıllı Enerji Tasarrufu) işlevini kullanmak için

Uzaktan Kumanda (SETTINGS) → Picture (Görüntü) → Smart Energy Saving (Akıllı Enerji Tasarrufu)

Enerjiden tasarruf etmek için monitör parlaklığı görüntü parlaklığına göre otomatik olarak ayarlanır.

- **Off (Kapalı):** Smart Energy Saving (Akıllı Enerji Tasarrufu) işlevini devre dışı bırakır.
- **On (Açık):** Smart Energy Saving (Akıllı Enerji Tasarrufu) işlevini etkinleştirir.

Görüntü Testi gerçekleştirmek için

Uzaktan Kumanda (SETTINGS) → Picture (Görüntü) → Picture Test (Görüntü Testi)

Görüntü sinyallerinin normal çıkıp çıkmadığını kontrol etmek için Görüntü Testi gerçekleştirin ve ekrandaki ilgili opsiyonu seçerek sorunları çözün. Görüntü Testi ile ilgili herhangi bir sorun yoksa bağlı harici aygıtları kontrol edin.

Ses Ayarları

Sound Mode (Ses Modu) seçmek için

Uzaktan Kumanda (SETTINGS) → Sound (Ses) → Sound Mode (Ses Modu)

İzlenmekte olan video türüne göre otomatik olarak en iyi ses kalitesi seçilir.

- **Standard (Standart):** Bu ses modu her türden içerikte iyi sonuç verir.
- **News (Haber):** Sesi haber izlemek için optimize eder.
- **Music (Müzik):** Sesi müzik dinlemek için optimize eder.
- **Cinema (Sinema):** Sesi film izlemek için optimize eder.
- **Sports (Spor):** Sesi spor karşılaşmalarını izlemek için optimize eder.
- **Game (Oyun):** Sesi video oyunları oynamak için optimize eder.

Sound Effects (Ses Efektleri) işlevini kullanmak için

Uzaktan Kumanda (SETTINGS) → Sound (Ses) → Sound Effects (Ses Efektleri)

- **Clear Voice II (Net Ses II):** Üç ayar seviyesiyle daha net ses keyfini yaşayın.
- **Equalizer (Ekolayzer):** Ekolayzeri kullanarak sesi manuel olarak ayarlayın. .
- **Balance (Denge):** Sol hoparlör ve sağ hoparlör için çıkış ses seviyesini ayarlayın.
- **Reset (Sıfırla):** Ses ayarlarını sıfırlayın.

Volume Mode (Ses Seviyesi Modu) seçmek için

Uzaktan Kumanda (SETTINGS) → Sound (Ses) → Volume Increase Rate (Ses Seviyesi Oranı)

Low (Düşük)/ Medium (Orta)/ High (Yüksek) arasından seçim yaparak ses seviyesi aralığını ayarlayabilirsiniz.

Sesi videoyla senkronize etmek için

Uzaktan Kumanda (SETTINGS) → Sound (Ses) → AV Sync. Adjust (AV Senkronizasyonu Ayarı)

- **Speaker (Hoparlörler):** Dijital ses çıkışı bağlantı noktasına bağlı hoparlörler, LG ses ekipmanı veya kulaklık gibi harici hoparlörlerden gelen ses ile video arasındaki senkronizasyonu ayarlar. Değer varsayılan değerden "-" işaretine ne kadar yakın olursa ses çıkışı o kadar hızlı, "+" işaretine ne kadar yakın olursa ses çıkışı o kadar yavaş olur.
- **Bypass (Baypas):** Harici aygıtlardan ses gecikmesiz olarak gelir. Monitöre giren videonun işlenme süresi nedeniyle ses, videodan daha erken çıkabilir.

Ses testi gerçekleştirmek için**Uzaktan Kumanda (SETTINGS) → Sound (Ses) → Sound Test (Ses Testi)**

Ses sinyallerinin normal çıkıp çıkmadığını kontrol etmek için Ses Testi gerçekleştirin ve ekrandaki ilgili opsiyonu seçerek sorunları çözün. Ses Testi ile ilgili herhangi bir sorun yoksa bağlı harici aygıtları kontrol edin.

Ağ Ayarları**Signage Name (Signage Adı) ayarlamak için****Uzaktan Kumanda (SETTINGS) → Network (Ağ) → Signage Name (Signage Adı)**

Ekran klavyesini kullanarak Tabela Monitörü için ağda kullanılacak bir ad belirleyebilirsiniz.

Ağınızı ayarlamak için**Uzaktan Kumanda (SETTINGS) → Network (Ağ) → Wired Connection (Ethernet) (Kablolu Bağlantı (Ethernet))****Connecting to a wired network (Kablolu ağa bağlanma):**

Ekranı aşağıdaki resimde gösterilen şekilde LAN bağlantı noktası aracılığıyla Yerel Alan Ağına (LAN) bağlayın ve ağ ayarlarını yapın. Yalnızca kablolu ağ bağlantıları desteklenir. Fiziksel bağlantıyı gerçekleştirdikten sonra, birkaç tane ağ, ekran ağ ayarlarının tekrar yapılmasını gerektirebilir. Ekran çoğu ağa herhangi bir ayar gerekmeden otomatik olarak bağlanır. Daha fazla bilgi almak için İnternet sağlayıcınızla irtibata geçin ve yönlendiricinizin kılavuzuna bakın.

Kablosuz Ağ Ayarlama**Uzaktan Kumanda (SETTINGS) → Network (Ağ) → Wi-Fi Connection (Wi-Fi Bağlantısı)**

Monitörü kablosuz bir ağ için ayarladıysanız mevcut kablosuz internet ağlarını kontrol edebilir ve bu ağlara bağlanabilirsiniz.

- **Add a Hidden Wireless Network (Gizli bir kablosuz ağ ekle):**
Ağ adını doğrudan girerseniz bir kablosuz ağ ekleyebilirsiniz.
- **Connect via WPS PBC (WPS PBC aracılığıyla bağlan):**
PBC destekleyen bir kablosuz erişim noktasının düğmesine basıldığında kolayca bağlanır
- **Connect via WPS PIN (WPS PIN aracılığıyla bağlan):**
Bağlanmak istediğiniz kablosuz erişim noktasının PIN'i erişim noktası web sitesine girildiğinde kolayca bağlanır.
- **Advanced Settings (Gelişmiş Ayarlar):**
ğın bilgilerini doğrudan girerseniz bir kablosuz ağ ekleyebilirsiniz. Kullanılabilir kablosuz ağ bulunmuyorsa Advanced Settings (Gelişmiş Ayarlar) seçeneğine tıklayın. Ağ ekleyebilirsiniz.

Ağ ayarı için ipuçları

- Bu ekranla standart bir LAN kablosu kullanın (RJ45 konektör ile birlikte Cat5 veya üstü).
- Ayar sırasında karşılaşılabilecek çoğu ağ bağlantısı sorunu genellikle yönlendirici veya modemden yeniden ayarlanmasıyla giderilebilir. Ekranı ev ağına bağladıktan sonra ev ağı yönlendiricisini veya kablo modemi hemen kapatın ve/veya güç kablosunu prizden çekin, daha sonra tekrar açın ve/veya güç kablosunu prize takın.
- İnternet Servis Sağlayıcısına (İSS) bağlı olarak İnternet servisinden yararlanacak aygıt sayısı yürürlükteki kullanım koşullarıyla sınırlandırılmış olabilir. Ayrıntılar için İSS'nizle temasa geçin.
- LG, İnternet bağlantınızla veya bağlı diğer ekipman nedeniyle gerçekleşen iletişim hataları/arızaları yüzünden ekran ve/veya İnternet bağlantısındaki herhangi bir arızadan sorumlu değildir.
- LG, İnternet bağlantınızdaki sorunlardan sorumlu değildir.
- Ağ bağlantısı hızının erişilen içeriğin gereksinimlerini karşılamaması durumunda arzu edilmeyen sonuçlarla karşılaşabilirsiniz.
- İnternet bağlantısı servisini sağlayan İnternet Servis Sağlayıcısı (İSS) tarafından yapılan kısıtlamalar nedeniyle bazı internet bağlantı işlemleri mümkün olmayabilir.
- Bağlantı ücretleriyle sınırlı olmamak koşuluyla İSS tarafından talep edilen tüm masraflar sizin sorumluluğunuzdadır.

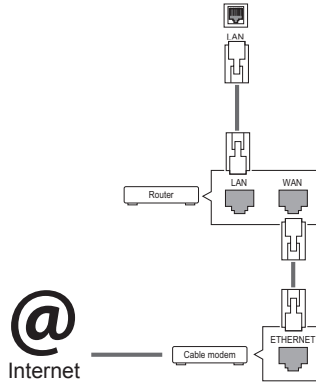
**! NOT**

- Ekranınızda doğrudan İnternet'e erişmek istiyorsanız İnternet bağlantısı daima açık olmalıdır.
- İnternet'e erişemiyorsanız ağındaki bir PC'den ağ durumlarını kontrol edin.
- **Network Setting (Ağ Ayarı)** menüsünü kullanırken LAN kablosunu ya da yönlendiricide DHCP'nin açık olup olmadığını kontrol edin.
- Ağ ayarlarını tamamlamazsanız ağ düzgün çalışmayabilir.

! DİKKAT

- LAN bağlantı noktasına modüler telefon kablosu bağlamayın.
- Çeşitli bağlantı yöntemleri olduğundan, lütfen telekomünikasyon operatörü ya da İnternet Hizmet Sağlayıcınızın talimatlarına uyun.
- Ekran fiziksel ağa bağlanıncaya kadar Network Setting (Ağ Ayarı) menüsü kullanılamaz.

Kablosuz Ağ Ayarları için İpuçları

- Kablosuz ağlar 2,4 GHz frekansında çalışan diğer aygıtların (kablosuz telefonlar, Bluetooth aygıtlar veya mikrodalga fırınlar) girişimine maruz kalabilir. Diğer Wi-Fi aygıtlarla aynı şekilde 5 GHz frekansında çalışan aygıtlar da girişime neden olabilir.
- Çevredeki kablosuz ortam kablosuz ağ hizmetinin yavaş çalışmasına neden olabilir.
- Yerel ağınızın tamamını kapatmazsanız bazı aygıtlarda ağ trafiği gerçekleşebilir.
- Erişim noktası bağlantısı kurmak için kablosuz bağlantıyı destekleyen bir erişim noktası aygıtı gerekir ve aygıtta kablosuz bağlantı özelliği etkin olmalıdır. Erişim noktanızda kablosuz bağlantının kullanılabilirliği için hizmet sağlayıcınızla irtibat kurun.
- Erişim noktası bağlantısı için erişim noktasının SSID ve güvenlik ayarlarını kontrol edin. Erişim noktasının SSID ve güvenlik ayarları için ilgili belgelere başvurun.
- Ağ aygıtlarındaki (kablolu/kablosuz hat paylaştırıcı, hub) geçersiz ayarlar, monitörün yavaş çalışmasına ya da düzgün çalışmamasına neden olabilir. Uygun kılavuza göre aygıtları doğru bir şekilde kurun ve ağı ayarlayın.
- Bağlantı yöntemi erişim noktası üreticisine göre farklılık gösterebilir.

Genel Ayarlar

Dili yapılandırmak için

Uzaktan Kumanda (SETTINGS) → General (Genel) → Menu Language (Menü Dili)

Ekranda görüntülenen menüdeki dillerden birini seçin.

- **Menu Language (Menü Dili):** Tabelanın dilini ayarlar.

Saati/tarihi ayarlamak için

Uzaktan Kumanda (SETTINGS) → General (Genel) → Time & Date (Saat ve Tarih)

Saati kontrol edebilir veya değiştirebilirsiniz.

- **Time (Saat):** Saati manuel olarak ayarlayabilirsiniz.
- **Date (Tarih):** Tarihi manuel olarak ayarlayabilirsiniz.

Monitörünüzü otomatik olarak açmak veya kapatmak için

Uzaktan Kumanda (SETTINGS) → Option (Genel) → Timers (Zamanlayıcı)

Monitörünüz için On/Off Timer (Açma/Kapatma Zamanlayıcısı) ögesini ayarlayabilirsiniz.

- **On Timer (Açma Zamanlayıcısı):** Monitörünüzün açılacağı saati ayarlayabilirsiniz.
- **Off Timer (Kapatma Zamanlayıcısı):** Monitörünüzün kapatılacağı saati ayarlayabilirsiniz.
- **No Signal Power Off (15 minutes) (Sinyal Olmadığında Gücü Kapat (15 Dakika):**
Monitör On Timer (Açma Zamanlayıcısı) işlevi tarafından açıldıktan sonra 15 dakika boyunca hiçbir düğmeye basmazsanız monitör otomatik olarak kapatılır. Monitörün otomatik olarak kapatılmaması için Auto Off (Otomatik Kapatma) ögesini Off (Kapalı) olarak ayarlayın.
- **Auto Power Off (Otomatik Kapatma):** Monitör açıkken dört saat boyunca hiçbir düğmeye basmazsanız monitör otomatik olarak Bekleme moduna girer.

! NOT

- Off/On Time (Açma/Kapatma Zamanı) yediye kadar farklı program için kaydedilebilir, Monitör planlama listesindeki mevcut zamanda açılır veya kapanır. Birden çok önyarılı zaman planlama listesine kaydedilirse, bu fonksiyon mevcut saatten itibaren ayarlanan en yakın saatte çalışır.
- Açma veya kapatma zamanı ayarlandığında, bu fonksiyonlar önceden günlük olarak ayarlanmış zamanda çalışır.
- Programlı güç kapanma fonksiyonu, sadece aygıt saati doğru olarak ayarlandığında düzgün bir şekilde çalışır.
- Programlı güç açma ve kapatma saatlerinin aynı olması durumunda, bu ayar açıksa güç kapatma saati, güç açma saatine göre daha önceliklidir, bu ayar kapalıysa güç açma saati öncelik kazanır.

Monitörünüzün ayarlarını sıfırlamak için

Uzaktan Kumanda (SETTINGS) → Option (Opsiyon) → Reset to Initial Settings (Başlangıç Ayarlarına Sıfırla)

Tüm monitör ayarlarını sıfırlar.

SORUN GİDERME

Hiç görüntü yok

Sorun	Çözüm
Ürünün güç kablosu bağlı mı?	<ul style="list-style-type: none"> Güç kablosunun elektrik prizine düzgün bir şekilde takılıp takılmadığını kontrol edin.
"Out of range" (Aralık Dışı) mesajı görünüyor mu?	<ul style="list-style-type: none"> PC'den (video kartı) gelen sinyal, ürünün dikey ya da yatay frekans aralığının dışında. Bu kılavuzdaki Teknik özellikler kısmına bakarak frekans aralığını ayarlayın. * Maksimum çözünürlük: 1920 x 1080 (60Hz)
"Check signal cable" (Sinyal kablosunu kontrol edin) mesajı görünüyor mu?	<ul style="list-style-type: none"> PC ile ürün arasındaki sinyal kablosu bağlı değil. Sinyal kablosunu kontrol edin. Giriş sinyalini kontrol etmek için uzaktan Kumandadaki "INPUT" düğmesine basın.

Ürün bağlandığında "Unknown Product" (Bilinmeyen Ürün) mesajı görünüyor.

Sorun	Çözüm
Sürücüyü yüklediniz mi?	<ul style="list-style-type: none"> Video kartının kullanıcı kılavuzuna bakarak Tak ve Çalıştır işlevinin desteklenip desteklenmediğini kontrol edin.

Ekrandaki görüntü anormal görünüyor.

Sorun	Çözüm
Ekran konumu yanlış mı?	<ul style="list-style-type: none"> Video kart çözünürlüğünün ve frekansın cihaz tarafından desteklenip desteklenmediğini kontrol edin. Frekans aralık dışıysa, Denetim Masası üzerindeki "Display" (Ekran) Ayar menüsünde önerilen çözünürlüğe ayarlayın.
Ekran anormal görünüyor.	<ul style="list-style-type: none"> Uygun giriş sinyali giriş bağlantı noktasına bağlı değildir. Kaynak giriş sinyaliyle eşleşen sinyal kablosunu bağlayın.



NOT

- Ürün fonksiyonlarında yapılan yükseltme nedeniyle yazılımla ilgili içerikler önceden bildirilmeksizin değiştirilebilir.

Üründe art görüntü görünüyor.

Sorun	Çözüm
Ürün kapatıldığında art görüntü görünüyor.	<ul style="list-style-type: none"> • Uzun süre sabit bir görüntü kullanırsanız pikseller bozulabilir. Ekran koruyucu fonksiyonunu kullanın. • Ekranda yüksek kontrastlı bir görüntüden (siyah beyaz veya gri) sonra karanlık bir görüntü görüntüleniyorsa bu, görüntünün yapışmasına neden olabilir. Bu, LCD ekran ürünleri için normaldir.

Ses işlevi çalışmıyor.

Sorun	Çözüm
Ses yok mu?	<ul style="list-style-type: none"> • Ses kablosunun uygun şekilde bağlandığını kontrol edin. • Ses seviyesini ayarlayın. • Sesin uygun şekilde ayarlandığını kontrol edin.
Ses çok donuk.	<ul style="list-style-type: none"> • Uygun ekolayzer sesini seçin.
Ses çok düşük.	<ul style="list-style-type: none"> • Ses seviyesini ayarlayın.

Ekran rengi anormal.

Sorun	Çözüm
Ekran çözünürlüğü yetersiz (16 renk).	<ul style="list-style-type: none"> • Renk sayısını 24 bit'ten (gerçek renk) fazla olacak şekilde ayarlayın. Windows'ta Denetim Masası - Ekran - Ayarlar - Renk Tablosu menüsünü seçin.
Ekran rengi düzensiz ya da tek renkli.	<ul style="list-style-type: none"> • Sinyal kablosunun bağlantı durumunu kontrol edin. Ya da PC video kartını yeniden takın.
Ekran siyah noktalar var mı?	<ul style="list-style-type: none"> • LCD panele özgü bir durum olarak, ekran üzerinde birkaç piksel (kırmızı, yeşil, beyaz ya da siyah renk) görünebilir. Bu, LCD arızası değildir.

İşlem düzgün çalışmıyor.





Sorun	Çözüm
Güç aniden kapandı.	<ul style="list-style-type: none"> • Timers (Zamanlayıcı) ayarlı mı? • Güç kontrol ayarlarını gözden geçirin. Güç kesintiye uğradı.

ÜRÜN TEKNİK ÖZELLİKLERİ

32LS53A

LCD ekran	Ekran tipi	80 cm Geniş İnce Film Transistör (TFT) Sıvı Kristal Ekran (LCD) Teknolojili Ekran Çapraz ekran boyu: 80 cm
	Piksel aralığı	0,36375 mm (Y) x 0,36375 mm (D)
Video sinyali	Maksimum çözünürlük	1920 x 1080 @ 60 Hz - Bu, bazı işletim sistemlerinde veya video kartı türlerinde desteklenmeyebilir.
	Önerilen çözünürlük	1920 x 1080 @ 60 Hz - Bu, bazı işletim sistemlerinde veya video kartı türlerinde desteklenmeyebilir.
	Yatay frekans	HDMI / DVI / DisplayPort: 30 kHz ila 83 kHz
	Dikey frekans	HDMI / DVI / DisplayPort: 56 Hz ila 60 Hz
	Senkronizasyon	Dijital
Giriş bağlantı noktaları		Audio, LAN, HDMI 1, HDMI 2, IR & Light sensor, Pixel Sensor ,DVI, DisplayPort IN , USB, RS-232C IN
Çıkış bağlantı noktaları		DisplayPort OUT, RS-232C OUT, SPEAKER OUT
Güç	Nominal güç	AC 100-240 V~ 50/60 Hz 1,3 A
	Güç tüketimi	Açık Modu: 50 W Tipik Uyku Modu (DVI , HDMI): ≤ 1,0 W Uyku Modu (DisplayPort): ≤ 0,7 W Kapalı Modu: ≤ 0,5 W
Çevre Koşulları	Çalışma Sıcaklığı	0 °C ila 40 °C
	Çalışma Nemi	% 10 ila % 80
	Saklama Sıcaklığı	-20 °C ila 60 °C
	Saklama Nemi	% 5 ila % 95

Kaliteyi iyileştirmek için yukarıda gösterilen özellikler haber verilmeksizin değiştirilebilir.

Boyutlar (Genişlik x Yükseklik x Derinlik)/Ağırlık		
		730,9 mm x 430,1 mm x 55,5 mm / 5,9 kg
		
		730,9 mm x 480,2 mm x 207 mm / 6,1 kg
		
	730,9 mm x 430,1 mm x 105,1 mm / 6,7 kg	
		
	730,9 mm x 480,2 mm x 207 mm / 6,9 kg	

* **Yalnızca hoparlörleri destekleyen modeller için geçerlidir**

Ses/SES	RMS Ses Çıkışı	10 W + 10 W (Sağ + Sol)
	Giriş Hassasiyeti	0,7 Vrms
	Hoparlör Empedansı	8 Ω





Kaliteyi iyileştirmek için yukarıda gösterilen özellikler haber verilmeksizin değiştirilebilir.

42LS55A

42LS53A

LCD ekran	Ekran tipi	106 cm Geniş İnce Film Transistör (TFT) Sıvı Kristal Ekran (LCD) Teknolojili Ekran Çapraz ekran boyu: 106 cm
	Piksel aralığı	0,4833 mm (Y) x 0,4833 mm (D)
Video sinyali	Maksimum çözünürlük	1920 x 1080 @ 60 Hz - Bu, bazı işletim sistemlerinde veya video kartı türlerinde desteklenmeyebilir.
	Önerilen çözünürlük	1920 x 1080 @ 60 Hz - Bu, bazı işletim sistemlerinde veya video kartı türlerinde desteklenmeyebilir.
	Yatay frekans	HDMI / DVI / DisplayPort: 30 kHz ila 83 kHz
	Dikey frekans	HDMI / DVI / DisplayPort: 56 Hz ila 60 Hz
	Senkronizasyon	Dijital
Giriş bağlantı noktaları		Audio, LAN, HDMI 1, HDMI 2, IR & Light sensor, Pixel Sensor ,DVI, DisplayPort IN , USB, RS-232C IN
Çıkış bağlantı noktaları		DisplayPort OUT, RS-232C OUT, SPEAKER OUT
Güç	Nominal güç	AC 100-240 V~ 50/60 Hz 1,2 A
	Güç tüketimi	Açık Modu: 90 W Tipik Uyku Modu (DVI , HDMI): ≤ 1,0 W Uyku Modu (DisplayPort): ≤ 0,7 W Kapalı Modu: ≤ 0,5 W
Çevre Koşulları	Çalışma Sıcaklığı	0 °C ila 40 °C
	Çalışma Nemi	% 10 ila % 80
	Saklama Sıcaklığı	-20 °C ila 60 °C
	Saklama Nemi	% 5 ila % 95

Kaliteyi iyileştirmek için yukarıda gösterilen özellikler haber verilmeksizin değiştirilebilir.

Boyutlar (Genişlik x Yükseklik x Derinlik)/Ağırlık		
		959,5 mm x 559 mm x 55,5 mm / 9,1 kg
		
		959,5 mm x 610,8 mm x 218 mm / 9,3 kg
		
	959,5 mm x 559 mm x 91 mm / 9,9 kg	
		
	959,5 mm x 610,8 mm x 218 mm / 10,1 kg	

* **Yalnızca hoparlörleri destekleyen modeller için geçerlidir**

Ses/SES	RMS Ses Çıkışı	10 W + 10 W (Sağ + Sol)
	Giriş Hassasiyeti	0,7 Vrms
	Hoparlör Empedansı	8 Ω





Kaliteyi iyileştirmek için yukarıda gösterilen özellikler haber verilmeksizin değiştirilebilir.

47LS55A

47LS53A

LCD ekran	Ekran tipi	119 cm Geniş İnce Film Transistör (TFT) Sıvı Kristal Ekran (LCD) Teknolojili Ekran Çapraz ekran boyu: 119 cm
	Piksel aralığı	0,5415 mm (Y) x 0,5415 mm (D)
Video sinyali	Maksimum çözünürlük	1920 x 1080 @ 60 Hz - Bu, bazı işletim sistemlerinde veya video kartı türlerinde desteklenmeyebilir.
	Önerilen çözünürlük	1920 x 1080 @ 60 Hz - Bu, bazı işletim sistemlerinde veya video kartı türlerinde desteklenmeyebilir.
	Yatay frekans	HDMI / DVI / DisplayPort: 30 kHz ila 83 kHz
	Dikey frekans	HDMI / DVI / DisplayPort: 56 Hz ila 60 Hz
	Senkronizasyon	Dijital
Giriş bağlantı noktaları		Audio, LAN, HDMI 1, HDMI 2, IR & Light sensor, Pixel Sensor ,DVI, DisplayPort IN , USB, RS-232C IN
Çıkış bağlantı noktaları		DisplayPort OUT, RS-232C OUT, SPEAKER OUT
Güç	Nominal güç	AC 100-240 V~ 50/60 Hz 1,3 A
	Güç tüketimi	Açık Modu: 95 W Tipik Uyku Modu (DVI , HDMI): ≤ 1,0 W Uyku Modu (DisplayPort): ≤ 0,7 W Kapalı Modu: ≤ 0,5 W
Çevre Koşulları	Çalışma Sıcaklığı	0 °C ila 40 °C
	Çalışma Nemi	% 10 ila % 80
	Saklama Sıcaklığı	-20 °C ila 60 °C
	Saklama Nemi	% 5 ila % 95

Kaliteyi iyileştirmek için yukarıda gösterilen özellikler haber verilmeksizin değiştirilebilir.

Boyutlar (Genişlik x Yükseklik x Derinlik)/Ağırlık		
		1071 mm x 621,6 mm x 55,8 mm / 12,2 kg
		
		1071 mm x 675,1 mm x 247 mm / 12,5 kg
		
		1071 mm x 621,6 mm x 90,4 mm / 13,0 kg
		
		1071 mm x 675,1 mm x 247 mm / 13,3 kg

* **Yalnızca hoparlörleri destekleyen modeller için geçerlidir**

Ses/SES	RMS Ses Çıkışı	10 W + 10 W (Sağ + Sol)
	Giriş Hassasiyeti	0,7 Vrms
	Hoparlör Empedansı	8 Ω



Kaliteyi iyileştirmek için yukarıda gösterilen özellikler haber verilmeksizin değiştirilebilir.

55LS55A

55LS53A

LCD ekran	Ekran tipi	139 cm Geniş İnce Film Transistör (TFT) Sıvı Kristal Ekran (LCD) Teknolojili Ekran Çapraz ekran boyu: 139 cm
	Piksel aralığı	0,630 mm (Y) x 0,630 mm (D)
Video sinyali	Maksimum çözünürlük	1920 x 1080 @ 60 Hz - Bu, bazı işletim sistemlerinde veya video kartı türlerinde desteklenmeyebilir.
	Önerilen çözünürlük	1920 x 1080 @ 60 Hz - Bu, bazı işletim sistemlerinde veya video kartı türlerinde desteklenmeyebilir.
	Yatay frekans	HDMI / DVI / DisplayPort: 30 kHz ila 83 kHz
	Dikey frekans	HDMI / DVI / DisplayPort: 56 Hz ila 60 Hz
	Senkronizasyon	Dijital
Giriş bağlantı noktaları		Audio, LAN, HDMI 1, HDMI 2, IR & Light sensor, Pixel Sensor ,DVI, DisplayPort IN , USB, RS-232C IN
Çıkış bağlantı noktaları		DisplayPort OUT, RS-232C OUT, SPEAKER OUT
Güç	Nominal güç	AC 100-240 V~ 50/60 Hz 1,5 A
	Güç tüketimi	Açık Modu: 120 W Tipik Uyku Modu (DVI , HDMI): ≤ 1,0 W Uyku Modu (DisplayPort): ≤ 0,7 W Kapalı Modu: ≤ 0,5 W
Çevre Koşulları	Çalışma Sıcaklığı	0 °C ila 40 °C
	Çalışma Nemi	% 10 ila % 80
	Saklama Sıcaklığı	-20 °C ila 60 °C
	Saklama Nemi	% 5 ila % 95

Kaliteyi iyileştirmek için yukarıda gösterilen özellikler haber verilmeksizin değiştirilebilir.

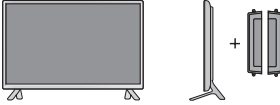
Boyutlar (Genişlik x Yükseklik x Derinlik)/Ağırlık		
		1240,9 mm x 717,2 mm x 56,8 mm / 17,8 kg
		
		1240,9 mm x 770,8 mm x 247 mm / 18,1 kg
		
	1240,9 mm x 717,2 mm x 91,4 mm / 18,6 kg	
		
	1240,9 mm x 770,8 mm x 247 mm / 18,9 kg	

* **Yalnızca hoparlörleri destekleyen modeller için geçerlidir**





Ses/SES	RMS Ses Çıkışı	10 W + 10 W (Sağ + Sol)
	Giriş Hassasiyeti	0,7 Vrms
	Hoparlör Empedansı	8 Ω

Kaliteyi iyileştirmek için yukarıda gösterilen özellikler haber verilmeksizin değiştirilebilir.

65LS53A

LCD ekran	Ekran tipi	164 cm Geniş İnce Film Transistör (TFT) Sıvı Kristal Ekran (LCD) Teknolojili Ekran Çapraz ekran boyu: 164 cm
	Piksel aralığı	0,744 mm (Y) x 0,744 mm (D)
Video sinyali	Maksimum çözünürlük	1920 x 1080 @ 60 Hz - Bu, bazı işletim sistemlerinde veya video kartı türlerinde desteklenmeyebilir.
	Önerilen çözünürlük	1920 x 1080 @ 60 Hz - Bu, bazı işletim sistemlerinde veya video kartı türlerinde desteklenmeyebilir.
	Yatay frekans	HDMI / DVI / DisplayPort: 30 kHz ila 83 kHz
	Dikey frekans	HDMI / DVI / DisplayPort: 56 Hz ila 60 Hz
	Senkronizasyon	Dijital
Giriş bağlantı noktaları		Audio, LAN, HDMI 1, HDMI 2, IR & Light sensor, Pixel Sensor ,DVI, DisplayPort IN , USB, RS-232C IN
Çıkış bağlantı noktaları		DisplayPort OUT, RS-232C OUT, SPEAKER OUT
Güç	Nominal güç	AC 100-240 V~ 50/60 Hz 2,0 A
	Güç tüketimi	Açık Modu: 150 W Tipik Uyku Modu (DVI , HDMI): ≤ 1,0 W Uyku Modu (DisplayPort): ≤ 0,7 W Kapalı Modu: ≤ 0,5 W
Çevre Koşulları	Çalışma Sıcaklığı	0 °C ila 40 °C
	Çalışma Nemi	% 10 ila % 80
	Saklama Sıcaklığı	-20 °C ila 60 °C
	Saklama Nemi	% 5 ila % 95

Kaliteyi iyileştirmek için yukarıda gösterilen özellikler haber verilmeksizin değiştirilebilir.

Boyutlar (Genişlik x Yükseklik x Derinlik)/Ağırlık	
	1461,6 mm x 843 mm x 57,6 mm / 30,9 kg
	
	1461,6 mm x 900,6 mm x 313 mm / 32,3 kg
	
1461,6 mm x 843 mm x 92,6 mm / 31,7 kg	
	
1461,6 mm x 900,6 mm x 313 mm / 33,1 kg	

* **Yalnızca hoparlörleri destekleyen modeller için geçerlidir**

Ses/SES	RMS Ses Çıkışı	10 W + 10 W (Sağ + Sol)
	Giriş Hassasiyeti	0,7 Vrms
	Hoparlör Empedansı	8 Ω

Kaliteyi iyileştirmek için yukarıda gösterilen özellikler haber verilmeksizin değiştirilebilir.

Boyutlar

Bu kılavuздaki resimler gerçek ürün ve aksesuarlardan farklı olabilir.

Vidalarnın boyutları için lütfen "Duvara Kurulum" bölümüne bakın.

32LS53A

(Birim: mm)

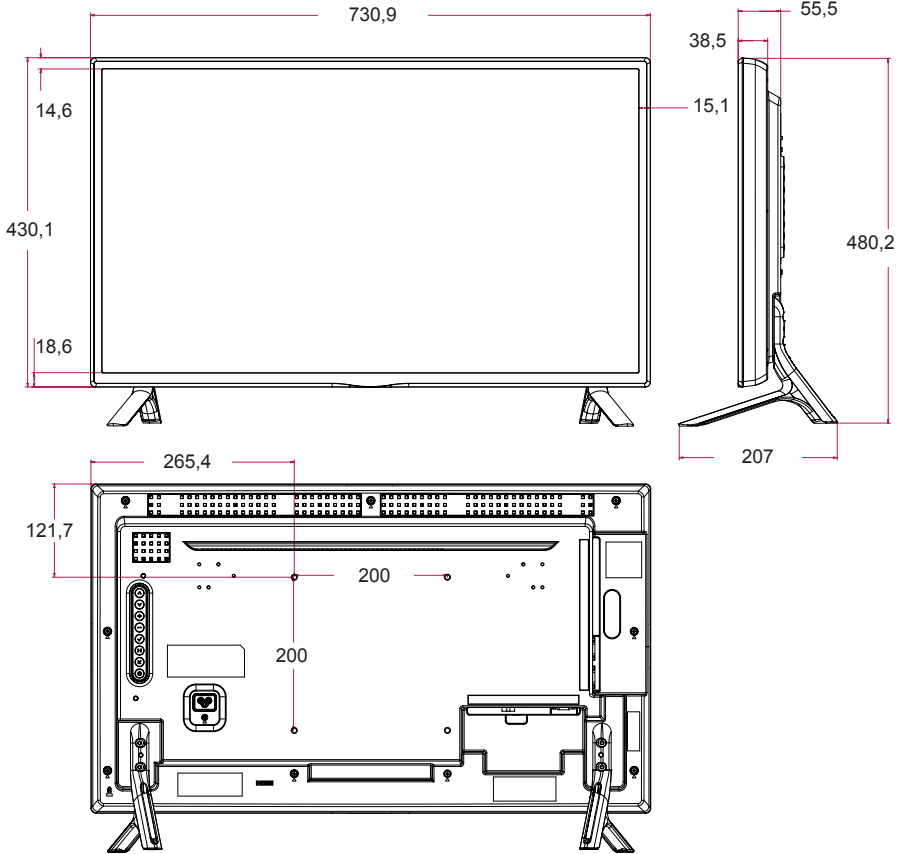

Yukarıda gösterilen ürün teknik özellikleri, ürün fonksiyonlarının yükseltilmesinden dolayı önceden haber verilmeksizin değiştirilebilir.

Boyutlar

Bu kılavuzdaki resimler gerçek ürün ve aksesuarlardan farklı olabilir.

Vidaların boyutları için lütfen "**Duvara Kurulum**" bölümüne bakın.

42LS55A

42LS53A

(Birim: mm)

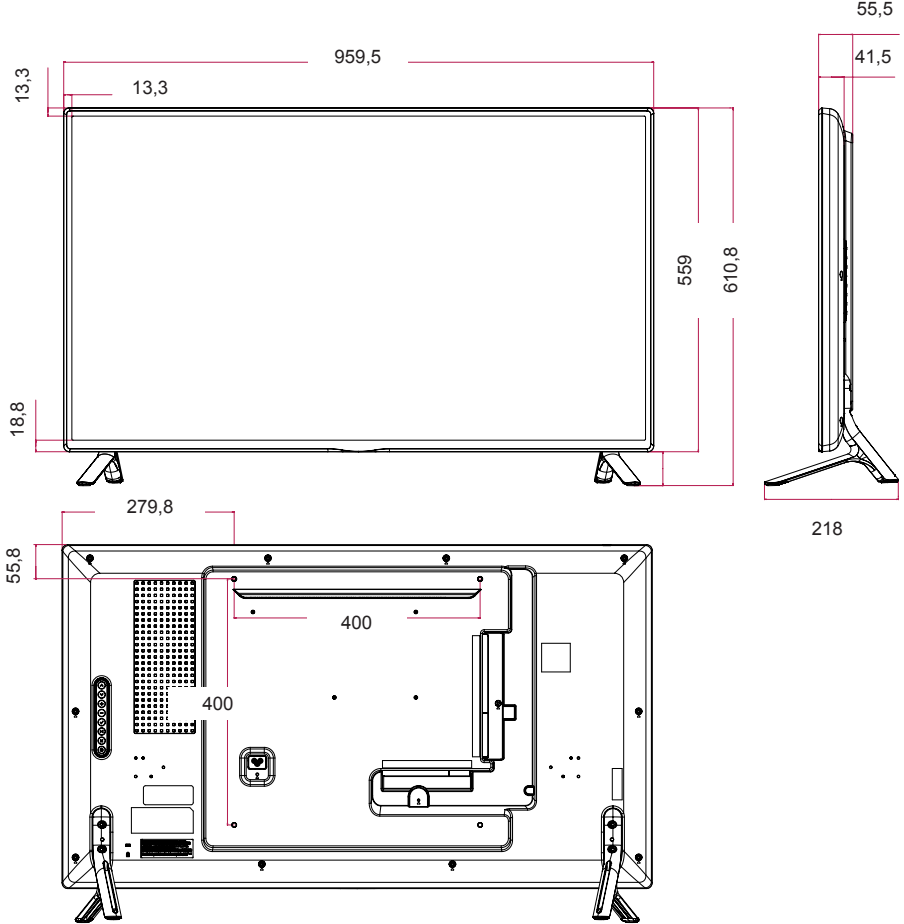

Yukarıda gösterilen ürün teknik özellikleri, ürün fonksiyonlarının yükseltilmesinden dolayı önceden haber verilmeksizin değiştirilebilir.

Boyutlar

Bu kılavuzdaki resimler gerçek ürün ve aksesuarlardan farklı olabilir.

Vidaların boyutları için lütfen "Duvara Kurulum" bölümüne bakın.

47LS55A

47LS53A

(Birim: mm)

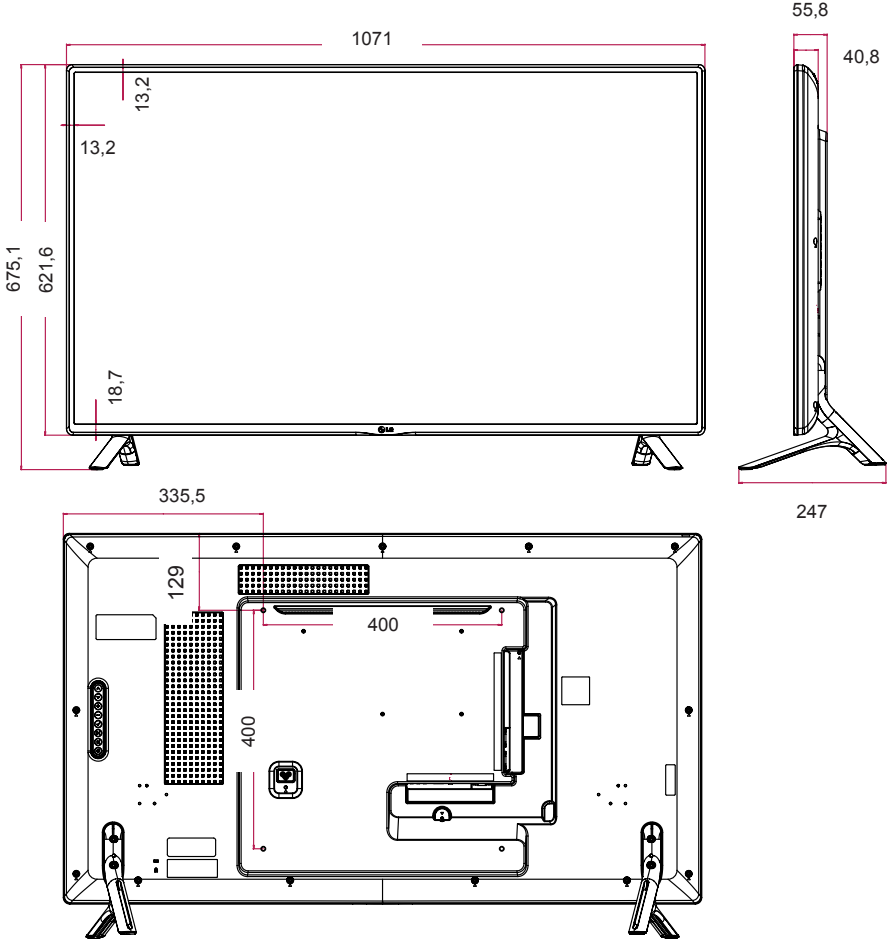

Yukarıda gösterilen ürün teknik özellikleri, ürün fonksiyonlarının yükseltilmesinden dolayı önceden haber verilmeksizin değiştirilebilir.

Boyutlar

Bu kılavuzdaki resimler gerçek ürün ve aksesuarlardan farklı olabilir.

Vidaların boyutları için lütfen "Duvara Kurulum" bölümüne bakın.

55LS55A

55LS53A

(Birim: mm)

TÜRKÇE

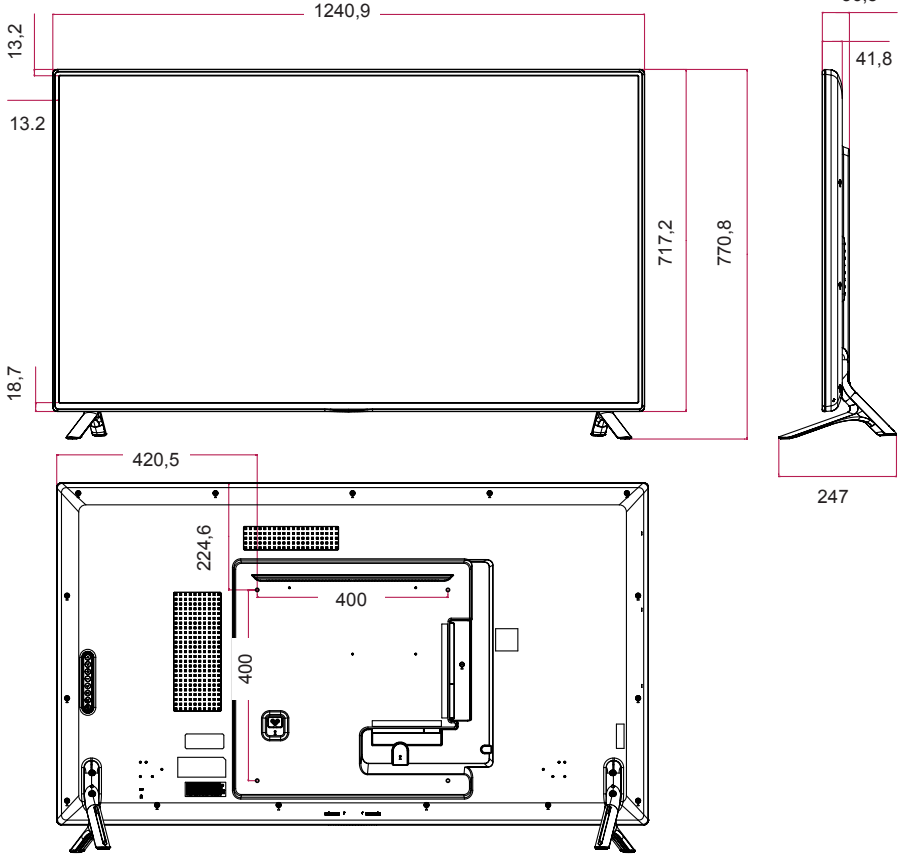

Yukarıda gösterilen ürün teknik özellikleri, ürün fonksiyonlarının yükseltilmesinden dolayı önceden haber verilmeksizin değiştirilebilir.

Boyutlar

Bu kılavuздaki resimler gerçek ürün ve aksesuarlardan farklı olabilir.

Vidaların boyutları için lütfen "Duvara Kurulum" bölümüne bakın.

65LS53A

(Birim: mm)

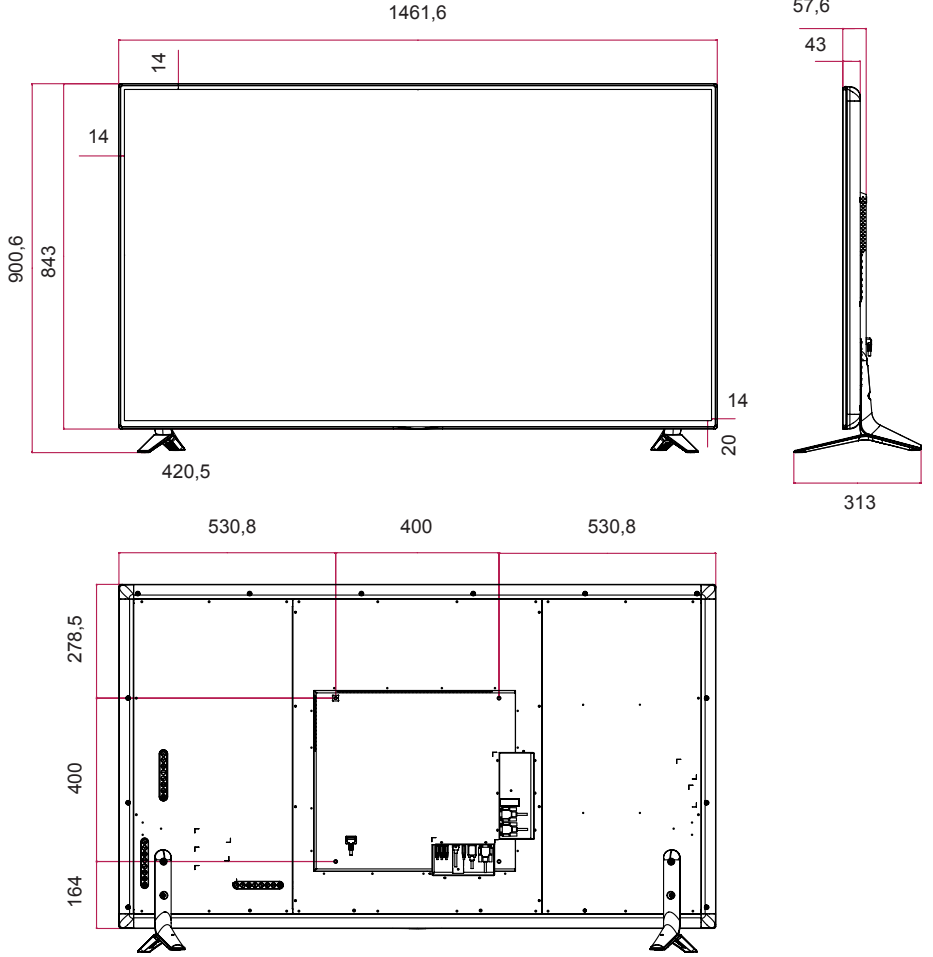

Yukarıda gösterilen ürün teknik özellikleri, ürün fonksiyonlarının yükseltilmesinden dolayı önceden haber verilmeksizin değiştirilebilir.

HDMI/ DVI/ DisplayPort (PC) Destek Modu

Çözünürlük	Yatay frekans (kHz)	Dikey frekans (Hz)
640 x 480	31,469	59,94
800 x 600	37,879	60,317
1024x768	48,363	60
1280 x 720	44,772	59,855
1366 x 768	47,7	60
1280 x 1024	63,981	60,02
1680 x 1050	65.290	59,954
1920 x 1080	67,5	60

! NOT

- HDMI/DVI/DisplayPort giriş modlarında Giriş Etiketini opsiyonu için kullanılabilen PC çözünürlükleri: 640 x 480/60 Hz, 1280 x 720/60 Hz, 1920 x 1080/60 Hz; 480p, 720p ve 1080p DTV çözünürlükleri.

! NOT











- **Dikey frekans:** Her saniye ekrandaki görüntünün düzinelere kez değiştiği ürün ekranı, floresan lamba gibi çalışır. Dikey frekans ya da yenileme hızı, her saniye görüntülenen görüntülerin sayısıdır. Ölçü birimi Hz'dir.
- **Yatay frekans:** Yatay aralık, bir yatay satırın görüntülenme süresidir. 1 yatay aralığa bölündüğünde, her saniye görüntülenen yatay satır sayısı, yatay frekans olarak çizelgelenebilir. Ölçü birimi kHz'dir.

DTV modu

Çözünürlük	HDMI / DisplayPort (DTV)
480i	x
576i	x
480p	o
576p	o
720p	o
1080i	o
1080p	o

IR KODLARI

Bazı modeller HDMI/USB işlevini desteklemez.
Modele bağlı olarak bazı tuş kodları desteklenmeyebilir.

Kod (On altılık)	Fonksiyon	Notlar
08	 POWER	Uzaktan kumanda düğmesi
C4	MONITOR ON	Uzaktan kumanda düğmesi
C5	MONITOR OFF	Uzaktan kumanda düğmesi
95	Enerji tasarrufu	Uzaktan kumanda düğmesi
0B	INPUT	Uzaktan kumanda düğmesi
10	Sayı Tuşu 0	Uzaktan kumanda düğmesi
11	Sayı Tuşu 1	Uzaktan kumanda düğmesi
12	Sayı Tuşu 2	Uzaktan kumanda düğmesi
13	Sayı Tuşu 3	Uzaktan kumanda düğmesi
14	Sayı Tuşu 4	Uzaktan kumanda düğmesi
15	Sayı Tuşu 5	Uzaktan kumanda düğmesi
16	Sayı Tuşu 6	Uzaktan kumanda düğmesi
17	Sayı Tuşu 7	Uzaktan kumanda düğmesi
18	Sayı Tuşu 8	Uzaktan kumanda düğmesi
19	Sayı Tuşu 9	Uzaktan kumanda düğmesi
02	Ses Seviyesi  (+)	Uzaktan kumanda düğmesi
03	Ses Seviyesi  (-)	Uzaktan kumanda düğmesi
E0	BRIGHTNESS  (Önceki Sayfa)	Uzaktan kumanda düğmesi
E1	BRIGHTNESS  (Sonraki Sayfa)	Uzaktan kumanda düğmesi
DC	3D	Uzaktan kumanda düğmesi
32	1/a/A	Uzaktan kumanda düğmesi
2F	CLEAR	Uzaktan kumanda düğmesi
7E	 SIMPLINK	Uzaktan kumanda düğmesi
79	ARC(MARK) (İzleme Oranı)	Uzaktan kumanda düğmesi
4D	PSM (Görüntü Modu)	Uzaktan kumanda düğmesi
09	MUTE	Uzaktan kumanda düğmesi
43	SETTINGS (Menü)	Uzaktan kumanda düğmesi
99	Oto. Yapılandırma	Uzaktan kumanda düğmesi
40	Yukarı 	Uzaktan kumanda düğmesi
41	Aşağı 	Uzaktan kumanda düğmesi
06	Sağ 	Uzaktan kumanda düğmesi
07	Sol 	Uzaktan kumanda düğmesi
44	OK	Uzaktan kumanda düğmesi
28	BACK	Uzaktan kumanda düğmesi

Kod (On altılık)	Fonksiyon	Notlar
7B	TILE	Uzaktan kumanda düğmesi
5B	EXIT	Uzaktan kumanda düğmesi
72	ID ON (KIRMIZI)	Uzaktan kumanda düğmesi
71	ID OFF (YEŞİL)	Uzaktan kumanda düğmesi
63	SARI	Uzaktan Kumanda Düğmesi
61	MAVİ	Uzaktan kumanda düğmesi
B1	■	Uzaktan kumanda düğmesi
B0	▶	Uzaktan kumanda düğmesi
BA		Uzaktan kumanda düğmesi
8F	◀	Uzaktan kumanda düğmesi
8E	▶	Uzaktan kumanda düğmesi
5F	W.BAL	Uzaktan kumanda düğmesi
3F	S.MENU	Uzaktan kumanda düğmesi
7C	Ana Menü	Uzaktan kumanda düğmesi

BİRDEN FAZLA ÜRÜNÜ KONTROL ETMEK İÇİN

Bu yöntemi tek bir PC'ye birden çok ürün bağlamak için kullanın. Birkaç ürünü aynı anda tek bir bilgisayara bağlayarak kontrol edebilirsiniz.

Option (Opsiyon) menüsünde, Set ID (Set Kimliği) öğesine 1 ile 255 arasında benzersiz bir sayı verilmelidir.

Kabloyu bağlama

S-232C kablosunu resimde gösterilen şekilde bağlayın.

PC ve ürün arasındaki iletişim için RS-232C protokolü kullanılır. Ürünü açabilir veya kapatabilir, bir giriş kaynağı seçebilir veya PC'nizden OSD menüsünü ayarlayabilirsiniz.

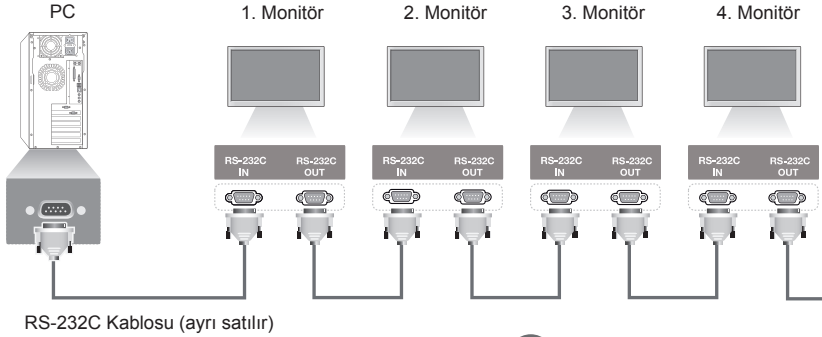

RS-232C yapılandırmaları

8 Kablolu Yapılandırmalar (Standart RS-232C kablosu)

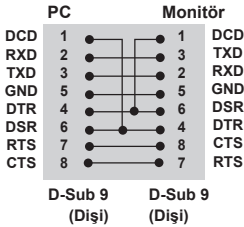

İletişim Parametresi

Baud Hızı: 9600 BPS

Veri Uzunluğu: 8 bit

Eşlik Biti: Yok

Durdurma Biti: 1 bit

Akış Kontrolü: yok

İletişim Kodu: ASCII kodu

Çapraz bağlı (ters) bir kablo kullanın

! NOT

- Üç kablolu bağlantılar (standart olmayan) kullanılırken IR zincirleme dizilim kullanılamaz.

! NOT

- Monitörler, çoklu monitörleri kontrol eden Zincirleme Dizilim aracılığıyla bağlandığında sırayla kapanır ve açılır, bazı monitörler ise açılmayabilir. Bu durumda **POWER(Güç)** düğmesine değil **MONITOR ON** düğmesine basarak bu monitörleri açabilirsiniz.

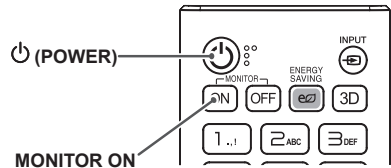

Komut Referans Listesi

		KOMUT		VERİ (On altılık)
		1	2	
01	Power (Güç)	k	a	00 ila 01
02	Select input (Giriş seç)	x	b	Bkz. "Giriş Seç"
03	Aspect Ratio (İzleme Oranı)	k	c	Bkz. "İzleme Oranı"
04	Energy Saving (Enerji Tasarrufu)	j	q	Bkz. "Enerji Tasarrufu"
05	Picture Mode (Görüntü Modu)	d	x	Bkz. "Görüntü Modu"
06	Contrast (Kontrast)	k	g	00 ila 64
07	Brightness (Parlaklık)	k	h	00 ila 64
08	Sharpness (Keskinlik)	k	k	00 ila 32
09	Color (Renk)	k	i	00 ila 64
10	Tint (Ton)	k	j	00 ila 64
11	Color temperature (Renk sıcaklığı)	x	u	00 ila 64
12	Balance (Denge)	k	t	00 ila 64
13	Sound Mode (Ses Modu)	d	y	Bkz. "Ses Modu"
14	Mute (Sessiz)	k	e	00 ila 01
15	Volume Control (Ses Seviyesi Kontrolü)	k	f	00 ila 64
16	Time 1 (year/month/day) (Zaman 1 (yıl/ay/gün))	f	a	Bkz. "Zaman 1"
17	Time 2 (hour/minute/second) (Zaman 2 (saat/dakika/saniye))	f	x	Bkz. "Zaman 2"
18	Off time schedule (Kapatma Zamanı Planlama)	f	c	00 ila 01
19	On Time Schedule (Açma Zamanı Planlama)	f	b	00 ila 01
20	Off Timer (Repeat/Time) (Kapatma Zamanlayıcısı (Tekrarlama/Saat))	f	e	Bkz. "Kapatma Zamanlayıcısı"
21	On Timer (Repeat/Time) (Açma Zamanlayıcısı (Tekrarlama/Saat))	f	d	Bkz. "Açma Zamanlayıcısı"
22	On Timer Input (Açma Zamanlayıcı Girişi)	f	u	Bkz. 'On Timer Input (Açma Zamanlayıcı Girişi).'
23	No Signal Power Off (15Min) (Sinyal Olmadığında Gücü Kapat)	f	g	00 ila 01
24	Auto power off (Otomatik Kapatma)	m	n	00 ila 01
25	Language (Dil)	f	i	Bkz. "Dil"
26	Reset (Sıfırla)	f	k	00, 02
27	Current Temperature (Mevcut Sıcaklık)	d	n	FF
28	Key (Tuş)	m	c	Bkz. "Tuş"
29	Time Elapsed (Geçen Zaman)	d	l	FF
30	Product Serial Number (Ürün Seri Numarası)	f	y	FF
31	Software Version (Yazılım Sürümü)	f	z	FF
32	White Balance Red Gain (Beyaz Dengesi Kırmızı Kazanç)	j	m	00 - FE

		KOMUT		VERİ (On altılık)
		1	2	
33	White Balance Green Gain (Beyaz Dengesi Yeşil Kazanç)	j	n	00 - FE
34	White Balance Blue Gain (Beyaz Dengesi Mavi Kazanç)	j	o	00 - FE
35	White Balance Red Offset (Beyaz Dengesi Kırmızı Kaydırma)	s	x	00 - FE
36	White Balance Green Offset (Beyaz Dengesi Yeşil Kaydırma)	s	y	00 - FE
37	White Balance Blue Offset (Beyaz Dengesi Mavi Kaydırma)	s	z	00 - FE
38	Backlight (Arka Işık)	m	g	00 ila 64
39	Screen off (Ekran kapalı)	k	d	00 ila 01
40	Tile Mode (Döşeme Modu)	d	d	00 ila FF
41	Check Tile Mode (Döşeme Modunu Kontrol Et)	d	z	FF
42	Tile ID (Döşeme Kimliği)	d	i	Bkz. "Döşeme Kimliği"
43	Natural Mode (Doğal Mod)	d	j	00 ila 01
44	DPM Select (DPM Seçimi)	f	j	00 ila 07
45	Remote Control/Local Key Lock (Uzaktan Kumanda/Yerel Tuş Kilidi)	k	m	00 ila 01
46	Power On Delay (Gecikmeli Güç)	f	h	00 ila 64
47	Fail Over Select (Güç Devretme Seçimi)	m	i	00 ile 02
48	Fail Over Input Select (Güç Devretme Girişi Seçimi)	m	j	Bkz. " Güç Devretme Girişi Seçimi"
49	IR Operation (IR Çalışması)	t	p	00 ile 02
50	Local Key Operation (Yerel Tuş Çalışması)	t	o	00 ile 02
51	Check the status (Durumu kontrol et)	s	v	Bkz. "Durumu kontrol et"
52	Check Screen (Ekranı Kontrol Et)	t	z	00 ila 01
53	Speakers (Hoparlörler)	d	v	00 ila 01

* Not: USB cihazdan veya dahili/harici bellekten medya dosyaları oynatılırken yalnızca güç ve tuş komutları kullanılabilir. Tuş ve güç komutları dışındaki komutlar NG (Iyi Değil) olarak kabul edilir. Modele bağlı olarak bazı komutlar desteklenmeyebilir.

İletim/Alım Protokolü

Transmission

[Command1][Command2][][Set ID][][Data][Cr]

- * [Command1]: Fabrika ayarı ile kullanıcı ayarı modları arasına tanımlama yapar.
- * [Command2]: Monitör setlerini kontrol eder.
- * [Set ID]: Kontrol etmek istediğiniz seti seçmek için kullanılır. OSD menüsündeki Ayarlar altında her sete 1 ile 255 (01H - FFH) arasında benzersiz bir Set Kimliği atanabilir.
Set Kimliği için "00H" seçildiğinde tüm bağlı monitörler eş zamanlı olarak kontrol edilebilir.
- * [Data]: Komut verilerini iletir.
Veri sayımı komuta göre artabilir.
- * [Cr]: Satırbaşı Yapma. ASCII kodunda "0x0D"ye karşılık gelir.
- * []: Boşluk. ASCII kodunda "0x20"ye karşılık gelir.

Acknowledgement

[Command2][][Set ID][][OK/NG][Data][x]

- * Ürün normal verileri alırken bu formata dayalı olarak bildirim (ACK) gönderir. Bu durumda veri FF ise mevcut durum verisini gösterir. Veri, veri yazma modundayrsa bilgisayarın verisini geri döndürür.
Komut, "00" (=0x00) Set Kimliği ile gönderilirse veri, tüm monitör setlerine uygulanır ve her monitör seti bildirim (ACK) göndermez.
- * Veri değeri, 'FF' RS-232C yoluyla kontrol modunda gönderilirse bir fonksiyonun mevcut ayar değeri kontrol edilebilir (yalnızca bazı fonksiyonlar için).
- * Bazı komutlar modele bağlı olarak desteklenmez.

01. Power (Güç) (Command: k a)

Setin açılmasını/kapatılmasını kontrol eder.

Transmission

[k][a][][Set ID][][Data][Cr]

Data 00: Kapalı
01: Açık

Acknowledgement

[a][][Set ID][][OK/NG][Data][x]

*Alındı sinyali yalnızca monitör tamamen açıldığında düzgün şekilde geri gönderilir.

* İletim ve alındı sinyalleri arasında gecikme olabilir.

02. Select Input (Giriş Seç) (Command: x b)

Bir giriş sinyali seçer.

Transmission

[x][b][][Set ID][][Data][Cr]

Data 70: DVI (PC)
80: DVI (DTV)
90: HDMI1 (DTV)
A0: HDMI1 (PC)
91: HDMI2 (DTV)
A1: HDMI2 (PC)
C0: DisplayPort (DTV)
D0: DisplayPort (PC)

Acknowledgement

[b][][Set ID][][OK/NG][Data][x]

* Bazı giriş sinyalleri modele bağlı olarak desteklenmez.

03. Aspect Ratio (İzleme Oranı) (Command: k c)

İzleme oranını ayarlar.

Transmission

[k][c][][Set ID][][Data][Cr]

Data 01: 4:3
02: 16:9
04: Yakınlaştırma
06: Program Tarafından Ayarlı
09: Sadece Tara (720 p veya üzeri)
10 - 1F: Sinema Yakınlaştırma 1 - 16

* Mevcut veri türleri giriş sinyaline göre değişir. Daha fazla bilgi almak için kullanıcı kılavuzunun İzleme Oranı bölümüne bakın.

* İzleme oranı, modelin giriş yapılandırmasına göre değişebilir.

Acknowledgement

[c][][Set ID][][OK/NG][Data][x]

04. Energy Saving (Enerji Tasarrufu) (Command: j q)

Enerji Tasarrufunu ayarlar.

Transmission

[j][q][][Set ID][][Data][Cr]

Data 00: Kapalı
01: Minimum
02: Orta
03: Maksimum
04: Otomatik
05: Ekran kapalı

Acknowledgement

[q][][Set ID][][OK/NG][Data][x]

** Bu, modele bağlı olarak desteklenmeyebilir.

05. Picture Mode (Görüntü Modu) (Command: d x)

Bir görüntü modu seçer.

Transmission

[d][x][][Set ID][][Data][Cr]

Data 00: Canlı
01: Standart
02: Sinema
03: Spor
04: Oyun
05: Uzman 1
06: Uzman 2
08: APS

Acknowledgement

[x][][Set ID][][OK/NG][Data][x]

06. Contrast (Kontrast) (Command: k g)

Ekranın kontrastını ayarlar.

Transmission

[k][g][][Set ID][][Data][Cr]

Data 00 - 64: Kontrast 0 - 100

Acknowledgement

[g][][Set ID][][OK/NG][Data][x]

07. Brightness (Parlaklık) (Command: k h)

Ekranın parlaklığını ayarlar.

Transmission

[k][h][][Set ID][][Data][Cr]

Data 00 - 64: Parlaklık 0 - 100

Acknowledgement

[h][][Set ID][][OK/NG][Data][x]

10. Tint (Ton) (Command: k j)

Ekranın tonunu ayarlar.

Transmission

[k][j][][Set ID][][Data][Cr]

Data 00 - 64: Ton kırmızı 50 - yeşil 50

Acknowledgement

[j][][Set ID][][OK/NG][Data][x]

08. Sharpness (Keskinlik) (Command: k k)

Ekranın keskinliğini ayarlar.

Transmission

[k][k][][Set ID][][Data][Cr]

Data 00 - 32: Keskinlik 0 - 50

Acknowledgement

[k][][Set ID][][OK/NG][Data][x]

11. Color Temperature (Renk Sıcaklığı) (Command: x u)

Ekranın renk sıcaklığını ayarlar.

Transmission

[x][u][][Set ID][][Data][Cr]

Data 00 - 64: sıcak 50 - soğuk 50

Acknowledgement

[u][][Set ID][][OK/NG][Data][x]

09. Color (Renk) (Command: k i)

Ekran rengini ayarlamak için.

Transmission

[k][i][][Set ID][][Data][Cr]

Data 00 - 64: Renk 0 - 100

Acknowledgement

[i][][Set ID][][OK/NG][Data][x]

12. Balance (Denge) (Command: k t)

Ses dengesini ayarlar.

Transmission

[k][t][][Set ID][][Data][Cr]

Data 00 - 64: sol 50 - sağ 50

Acknowledgement

[t][][Set ID][][OK/NG][Data][x]

13. Sound mode (Ses modu) (Command: d y)

Bir ses modu seçer.

Transmission

[d][y][][Set ID][][Data][Cr]

Data 01: Standart
 02: Müzik
 03: Sinema
 04: Spor
 05: Oyun
 07: Haber

Acknowledgement

[y][][Set ID][][OK/NG][Data][x]

14. Mute (Sessiz) (Command: k e)

Sesi kapatır/açar.

Transmission

[k][e][][Set ID][][Data][Cr]

Data 00: Sessiz
 01: Sesli

Acknowledgement

[e][][Set ID][][OK/NG][Data][x]

15. Volume Control (Ses Seviyesi Kontrolü) (Command: k f)

Oynatma ses seviyesini ayarlar.

Transmission

[k][f][][Set ID][][Data][Cr]

Data 00 - 64: Ses seviyesi 0 - 100

Acknowledgement

[f][][Set ID][][OK/NG][Data][x]

16. Time 1 (year/month/day) (Zaman 1(yıl/ay/gün)) (Command: f a)

Zaman 1(yıl/ay/gün) değerini ayarlar.

Transmission

[f][a][][Set ID][][Data1][][Data2][][Data3][Cr]

Data1 04 - 1B: yıl 2014 - 2037
 Data2 01 - 0C: Ocak - Aralık
 Data3 01 - 1F: 1. - 31.

* Zaman 1(yıl/ay/gün) ayarlarını görmek için "fa [Set ID] ff" komutunu girin.

Acknowledgement

[a][][Set ID][][OK/NG][Data1][Data2][Data3][x]

17. Time 2 (hour/minute/second) (Zaman 2 (saat/dakika/saniye)) (Command: f x)

Zaman 2 (saat/dakika/saniye) değerini ayarlar.

Transmission

[f][x][][Set ID][][Data1][][Data2][][Data3][Cr]

Data1 00 - 17: 00 - 23 saat
 Data2 00 - 3B: 00 - 59 dakika
 Data3 00 - 3B: 00 - 59 saniye

* Zaman 2 (saat/dakika/saniye) ayarlarını görmek için "fx [Set ID] ff" komutunu girin.

** Bu işlev yalnızca Zaman 1 (yıl/ay/gün) ayarlandığında kullanılabilir.

Acknowledgement

[x][][Set ID][][OK/NG][Data1][Data2][Data3][x]

18. Off Time Schedule (Kapatma Zamanı Planlama) (Command: f c)

Kapatma Zamanı Planlamayı etkinleştirir/devre dışı bırakır.

Transmission

[f][c][][Set ID][][Data][Cr]

Data 00: Kapalı
 01: Açık

Acknowledgement

[c][][Set ID][][OK/NG][Data][x]

19. On Time Schedule (Açma Zamanı Planlama) (Command: f b)

Açma Zamanı Planlamayı etkinleştirir/devre dışı bırakır.

Transmission

[f][b][][Set ID][][Data][Cr]

Data 00: Kapalı
 01: Açık

Acknowledgement

[b][][Set ID][][OK/NG][Data][x]

20. Off Timer (Repeat/Time) (Kapatma Zamanlayıcısı (Tekrarlama/Saat)) (Command: f e)

Kapatma Zamanlayıcısı (Tekrarlama/Saat) ayarlarını yapılandırır.

Transmission

[f][e][][Set ID][][Data1][][Data2][][Data3][Cr]

Data1

1. f1h - f7h (veri okuma)

F1: 1. Kapatma Zamanlayıcısı verisini okur

F2: 2. Kapatma Zamanlayıcısı verisini okur

F3: 3. Kapatma Zamanlayıcısı verisini okur

F4: 4. Kapatma Zamanlayıcısı verisini okur

F5: 5. Kapatma Zamanlayıcısı verisini okur

F6: 6. Kapatma Zamanlayıcısı verisini okur

F7: 7. Kapatma Zamanlayıcısı verisini okur

2. e1h - e7h (bir dizini siler), e0h (tüm dizinleri siler)

E0: Tüm Kapatma Zamanlayıcısı ayarlarını siler

E1: 1. Kapatma Zamanlayıcısı ayarını siler

E2: 2. Kapatma Zamanlayıcısı ayarını siler

E3: 3. Kapatma Zamanlayıcısı ayarını siler

E4: 4. Kapatma Zamanlayıcısı ayarını siler

E5: 5. Kapatma Zamanlayıcısı ayarını siler

E6: 6. Kapatma Zamanlayıcısı ayarını siler

E7: 7. Kapatma Zamanlayıcısı ayarını siler

3. 01h - 0Ch (Kapatma Zamanlayıcısı için haftanın gününü ayarlar)

01: Bir kez

02: Günlük

03: Pzt - Cum

04: Pzt - Cmt

05: Cmt - Paz

06: Her Pazar

07: Her Pazartesi

08: Her Salı

09: Her Çarşamba

0A: Her Perşembe

0B: Her Cuma

0C: Her Cumartesi

Data2 00 - 17: 00 - 23 saat

Data3 00 - 3B: 00 - 59 dakika

* Kapatma Zamanı Planlama listesini okumak veya silmek için [Data2][Data3], FFH olarak ayarlanmalıdır.

Örnek 1: fe 01 f1 ff ff - Kapatma Zamanlayıcısı birinci dizin verisini okur.

Örnek 2: fe 01 e1 ff ff - Kapatma Zamanlayıcısı birinci dizin verisini siler.

Örnek 3: fe 01 04 02 03 - Kapatma Zamanlayıcısını

Pazartesi - Cumartesi için 02:03 olarak ayarlar.

* Bu işlev yalnızca Zaman 1 (yıl/ay/gün) ve Zaman 2 (saat/dakika/saniye) ayarlandığında kullanılabilir.

Acknowledgement

[e][][Set ID][][OK/NG][Data1][Data2][Data3][x]

21. On timer (Repeat/Time) (Açma Zamanlayıcısı (Tekrarlama/Saat)) (Command: f d)

Açma Zamanlayıcısı (Tekrarlama/Saat) ayarlarını yapılandırır.

Transmission

[f][d][][Set ID][][Data1][][Data2][][Data3][Cr]

Data1

1. f1h - f7h (veri okuma)

F1: 1. Açma Zamanlayıcısı verisini okur

F2: 2. Açma Zamanlayıcısı verisini okur

F3: 3. Açma Zamanlayıcısı verisini okur

F4: 4. Açma Zamanlayıcısı verisini okur

F5: 5. Açma Zamanlayıcısı verisini okur

F6: 6. Açma Zamanlayıcısı verisini okur

F7: 7. Açma Zamanlayıcısı verisini okur

2. e1h - e7h (bir dizini siler), e0h (tüm dizinleri siler)

E0: Tüm Açma Zamanlayıcısı ayarlarını siler

E1: 1. Açma Zamanlayıcısı ayarını siler

E2: 2. Açma Zamanlayıcısı ayarını siler

E3: 3. Açma Zamanlayıcısı ayarını siler

E4: 4. Açma Zamanlayıcısı ayarını siler

E5: 5. Açma Zamanlayıcısı ayarını siler

E6: 6. Açma Zamanlayıcısı ayarını siler

E7: 7. Açma Zamanlayıcısı ayarını siler

3. 01h - 0Ch (Açma Zamanlayıcısı için haftanın gününü ayarlar)

01: Bir kez

02: Günlük

03: Pzt - Cum

04: Pzt - Cmt

05: Cmt - Paz

06: Her Pazar

07: Her Pazartesi

08: Her Salı

09: Her Çarşamba

0A: Her Perşembe

0B: Her Cuma

0C: Her Cumartesi

Data2 00 - 17: 00 - 23 saat

Data3 00 - 3B: 00 - 59 dakika

* Açma zamanı planlama listesini okumak veya silmek için [Data2][Data3], FFH olarak ayarlanmalıdır.

Örnek 1: fd 01 f1 ff ff - Açma Zamanlayıcısı ilk dizin verisini okur.

Örnek 2: fd 01 e1 ff ff - Açma Zamanlayıcısı birinci dizin verisini siler.

Örnek 3: fd 01 04 02 03 - Açma Zamanlayıcısını Pazartesi -

Cumartesi için 02:03 olarak ayarlar.

* Bu işlev yalnızca Zaman 1 (yıl/ay/gün) ve Zaman 2 (saat/dakika/saniye) ayarlandığında kullanılabilir.

Acknowledgement

[d][][Set ID][][OK/NG][Data1][Data2][Data3][x]

22. On Timer Input (Açma Zamanlayıcı Girişi) (Komut: f u)

Geçerli On Time (Açma Zamanı) ayarı için harici bir giriş seçin ve yeni bir plan ekleyin.

Transmission

```
[f][u][ ][Set ID][ ][Data1][Cr]
```

```
[f][u][ ][Set ID][ ][Data1][Data2][Cr]
```

Data (Program ekle)

70: DVI

90: HDMI1 (DTV)

91: HDMI2 (DTV)

C0: Display Port (Ekran Bağlantı Noktası) (DTV)

Data1 (Programı okuma)

1. f1h - f7h (Veri okuma)

F1: 1. program girişini seçer

F2: 2. program girişini seçer

F3: 3. program girişini seçer

F4: 4. program girişini seçer

F5: 5. program girişini seçer

F6: 6. program girişini seçer

F7: 7. program girişini seçer

Data2 (Veri okuma)

FF

* Program girişini okumak için [Data2] verisine FF komutunu girin.

Program verisini okumayı denerken [Data1] için hiçbir program mevcut değilse NG mesajı görüntülenir ve işlem başarısız olur.

(Örnek 1: fu 01 90 - Her program girişini bir sıra aşağıya kaydırın ve 1. program girişini HDMI modunda kaydedin.)

(Örnek 2: fu 01 f1 ff - 1. program girişini okur.)

Üçüncü bir program mevcut değilse NG mesajı görüntülenir ve işlem başarısız olur.

* Bu fonksiyon sadece 1 (Year/Month/Day) (Yıl/Ay/Gün),

2 (Hour/Minute/Second) (Saat/Dakika/Saniye), Açma

Zamanı (Repeat Mode/Time) (Tekrarlama Modu/Saat)

belirlendiğinde desteklenir.

** Modele bağlı olarak desteklenmeyebilir.

Acknowledgement

```
[u][ ][Set ID][ ][OK/NG][Data][x]
```

```
[u][ ][Set ID][ ][OK/NG][Data1][Data2][x]
```

23. No Signal Power Off (15Min) (Sinyal Olmadığında Gücü Kapat) (Command: f g)

Otomatik bekleme ayarlarını yapılandırır.

Transmission

```
[f][g][ ][Set ID][ ][Data][Cr]
```

Data 00: Off (Kapalı)

01: On (Açık)

Acknowledgement

```
[g][ ][Set ID][ ][OK/NG][Data][x]
```

24. Auto power off (Otomatik Kapatma) (Command: m n)

Otomatik kapatılma ayarlarını yapılandırır.

Transmission

```
[m][n][ ][Set ID][ ][Data][Cr]
```

Data 00: Off (Kapalı)

01: 4 saat

Acknowledgement

```
[n][ ][Set ID][ ][OK/NG][Data][x]
```

25. Language (Dil) (Command: f i)

OSD dilini ayarlar.

Transmission

```
[f][i][ ][Set ID][ ][Data][Cr]
```

Data 00: Çekçe
01: Danca
02: Almanca
03: İngilizce
04: İspanyolca (Avrupa)
05: Yunanca
06: Fransızca
07: İtalyanca
08: Felemenkçe
09: Norveççe
0A: Portekizce
0B: Portekizce (Brezilya)
0C: Rusça
0D: Fince
0E: İsveççe
0F: Kore Dili
10: Çince (Kanton lehçesi)
11: Japonca
12: Çince (Mandarin lehçesi)

Acknowledgement

```
[i][ ][Set ID][ ][OK/NG][Data][x]
```

26. Reset (Sıfırla) (Command: f k)

Görüntüyü Sıfırlama ve Fabrika Ayarlarına Sıfırlama işlevlerini gerçekleştirir.

Transmission

```
[f][k][ ][Set ID][ ][Data][Cr]
```

Data 00: Görüntü Sıfırlama
02: Başlangıç Ayarları (fabrika ayarlarına sıfırlama)

Acknowledgement

```
[k][ ][Set ID][ ][OK/NG][Data][x]
```

29. Time Elapsed (Geçen Zaman) (Command: d l)

Geçen zamanı kontrol eder.

Transmission

```
[d][l][ ][Set ID][ ][Data][Cr]
```

Data FF: Okuma durumu

Acknowledgement

```
[l][ ][Set ID][ ][OK/NG][Data][x]
```

* Alınan veri on altılık değer olarak gösterilir.

27. Current temperature (Mevcut sıcaklık) (Command: d n)

İç sıcaklığı kontrol eder.

Transmission

```
[d][n][ ][Set ID][ ][Data][Cr]
```

Data FF: Durumu kontrol eder

Acknowledgement

```
[n][ ][Set ID][ ][OK/NG][Data][x]
```

* Sıcaklık, on altılık değer olarak görüntülenir.

30. Product serial number (Ürün seri numarası) (Command: f y)

Ürünün seri numarasını kontrol eder.

Transmission

```
[f][y][ ][Set ID][ ][Data][Cr]
```

Data FF: Ürün seri numarasını kontrol eder

Acknowledgement

```
[y][ ][Set ID][ ][OK/NG][Data][x]
```

* Veri, ASCII kodundadır.

28. Key (Tuş) (Command: m c)

IR uzaktan kumanda için tuş kodu gönderir.

Transmission

```
[m][c][ ][Set ID][ ][Data][Cr]
```

Data IR_KEY_CODE

Acknowledgement

```
[c][ ][Set ID][ ][OK/NG][Data][x]
```

Tuş kodları için bkz. IR Kodları.

* Modele bağlı olarak bazı tuş kodları desteklenmez.

31. Software Version (Yazılım Sürümü) (Command: f z)

Ürünün yazılım sürümünü kontrol eder.

Transmission

```
[f][z][ ][Set ID][ ][Data][Cr]
```

Data FF: Yazılım sürümünü kontrol eder

Acknowledgement

```
[z][ ][Set ID][ ][OK/NG][Data][x]
```

32. White balance red gain (Beyaz dengesi kırmızı kazanç) (Command: j m)

Beyaz dengesi kırmızı kazanç değerini ayarlar.

Transmission
[j][m][][Set ID][][Data][Cr]

Data 00 - FE: Kırmızı Kazanç 0 - 254
FF: Kırmızı kazanç değerini kontrol eder

Acknowledgement
[m][][Set ID][][OK/NG][Data][x]

33. White Balance Green Gain (Beyaz Dengesi Yeşil Kazanç) (Command: j n)

Beyaz dengesi yeşil kazanç değerini ayarlar.

Transmission
[j][n][][Set ID][][Data][Cr]

Data 00 - FE: Green Gain (Yeşil Kazanç) 0 - 254
FF: Yeşil kazanç değerini kontrol eder

Acknowledgement
[n][][Set ID][][OK/NG][Data][x]

34. White Balance Blue Gain (Beyaz Dengesi Mavi Kazanç) (Command: j o)

Beyaz dengesi mavi kazanç değerini ayarlar.

Transmission
[j][o][][Set ID][][Data][Cr]

Data 00 - FE: Blue Gain (Mavi Kazanç) 0 - 254
FF: Mavi kazanç değerini kontrol eder

Acknowledgement
[o][][Set ID][][OK/NG][Data][x]

35. White Balance Red Offset (Beyaz Dengesi Kırmızı Kaydırma) (Command: s x)

Beyaz dengesi kırmızı kaydırma değerini ayarlar.

Transmission
[s][x][][Set ID][][Data][Cr]

Data 00 - FE: Kırmızı Kaydırma 0 - 254
FF: Kırmızı kaydırma değerini kontrol eder

Acknowledgement
[x][][Set ID][][OK/NG][Data][x]

36. White Balance Green Offset (Beyaz Dengesi Yeşil Kaydırma) (Command: s y)

Beyaz dengesi yeşil kaydırma değerini ayarlar.

Transmission
[s][y][][Set ID][][Data][Cr]

Data 00 - FE: Yeşil Kaydırma 0 - 254
FF: Yeşil kaydırma değerini kontrol eder

Acknowledgement
[y][][Set ID][][OK/NG][Data][x]

37. White Balance Blue Offset (Beyaz Dengesi Mavi Kaydırma) (Command: s z)

Beyaz dengesi mavi kaydırma değerini ayarlar.

Transmission
[s][z][][Set ID][][Data][Cr]

Data 00 - FE: Mavi Kaydırma 0 - 254
FF: Mavi kaydırma değerini kontrol eder

Acknowledgement
[z][][Set ID][][OK/NG][Data][x]

38. Backlight (Arka ışık) (Command: m g)

Arka ışık parlaklığını ayarlar.

Transmission**[m][g][][Set ID][][Data][Cr]**

Data 00 - 64: Arka ışık 0 - 100

Acknowledgement**[g][][set ID][][OK/NG][Data][x]****41. Check Tile Mode (Döşeme Modunu Kontrol Et) (Command: d z)**

Döşeme modunu kontrol eder.

Transmission**[d][z][][Set ID][][Data][Cr]**

Data FF: Döşeme modunu kontrol eder

Acknowledgement**[z][][Set ID][][OK/NG][Data1][Data2][Data3][x]**

Data1 00: döşeme modu kapalı

01: döşeme modu açık

Data2 00 - 0F: döşeme sütunu

Data3 00 - 0F: döşeme satırı

39. Screen Off (Ekran Kapatma) (Command: k d)

Ekranı açar ya da kapatır.

Transmission**[k][d][][Set ID][][Data][Cr]**

Data 00: Ekranı açar

01: Ekranı kapatır

Acknowledgement**[d][][Set ID][][OK/NG][Data][x]****42. Tile ID (Döşeme Kimliği) (Command: d i)**

Ürünün döşeme kimliği değerini ayarlar.

Transmission**[d][i][][Set ID][][Data][Cr]**

Data 01 - E1: Döşeme Kimliği 1 - 225**

FF: Döşeme kimliğini kontrol eder

** Veri değeri, sütun x satır değerini aşamaz.

Acknowledgement**[i][][Set ID][][OK/NG][Data][x]**

* Satır x sütun değerini aşan bir veri değeri girildiğinde (0xFF hariç)

ACK, NG olur.

40. Tile Mode (Döşeme Modu) (Command: d d)

Döşeme Modunu ayarlar ve döşeme satırları ve sütunları için değerleri ayarlar.

Transmission**[d][d][][Set ID][][Data][Cr]**Data 00 - FF: İlk bayt - döşeme sütunu
ikinci bayt - döşeme satırı

* 00, 01, 10 ve 11, döşeme modunun kapalı olduğu anlamına gelir

Acknowledgement**[d][][Set ID][][OK/NG][Data][x]****43. Natural Mode (Doğal Mod) (Döşeme modunda) (Command: d j)**

Görüntüler doğal şekilde gösterilirken monitörler arasındaki boşlukta olması gereken görüntü parçaları atlanır.

Transmission**[d][j][][Set ID][][Data][Cr]**

Data 00: Kapalı

01: Açık

Acknowledgement**[j][][Set ID][][OK/NG][Data][x]**

44. DPM Select (DPM Seçimi) (Command: f j)

DPM (Görüntü Güç Yönetimi) işlevini ayarlamak içindir.

Transmission**[f][j][][Set ID][][Data][Cr]**

Data 00: Kapalı
 01: 5 saniye
 02: 10 saniye
 03: 15 saniye
 04: 1 dakika
 05: 3 dakika
 06: 5 dakika
 07: 10 dakika

Acknowledgement**[j][][Set ID][][OK/NG][Data][x]****45. Remote Control/Local Key Lock (Uzaktan Kumanda/ Yerel Tuş Kilidi) (Command: k m)**

Uzaktan kumanda/yerel tuş (ön) kilidini ayarlar.

Transmission**[k][m][][Set ID][][Data][Cr]**

Data 00: Kapalı (Kilit Kapat)
 01: Açık (Kilit Açık)

* Uzaktan kumanda ve ön tuşlar Bekleme modunda kilitliken uzaktan kumandayı veya ön güç düğmesini kullanarak gücü açamazsınız.

Acknowledgement**[m][][Set ID][][OK/NG][Data][x]****46. Power On Delay (Gecikmeli Güç) (Command: f h)**

Güç açıldığında planlanan gecikmeyi ayarlar. (birim: saniye).

Transmission**[f][h][][Set ID][][Data][Cr]**

Data 00 - 64: dk. 0 - maksimum 100 (saniye)

Acknowledgement**[h][][Set ID][][OK/NG][Data][x]****47. Fail Over Select (Güç Devretme Seçimi) (Command: m i)**

Otomatik geçiş için bir giriş modu seçer.

Transmission**[m][i][][Set ID][][Data][Cr]**

Data 00: Kapalı
 01: Otomatik
 02: Manuel

Acknowledgement**[i][][Set ID][][OK/NG][Data][x]****48. Fail Over Input Select (Güç Devretme Girişi Seçimi) (Command: m j)**

Otomatik geçiş için bir giriş kaynağı seçer.

* Bu komut yalnızca güç devretme (otomatik) modu Özel olarak ayarlandığında kullanılabilir.

Transmission**[m][j][][Set ID][][Data1][][Data2][][Data3][Cr][][Data4][][Data5][Cr]**

Data 1 - 4 (Giriş önceliği: 1 - 4)
 70: DVI
 90: HDMI1
 91: HDMI2
 C0: DisplayPort

Acknowledgement**[j][][Set ID][][OK/NG][Data1][Data2][Data3][Data4][][Data5][x]**

Data 1 - 4 (Giriş önceliği: 1 - 4)
 70: DVI
 90: HDMI1
 91: HDMI2
 C0: DisplayPort

49. IR Operation (IR Çalışma) (Command: t p)

Ürünün IR çalışma ayarlarını yapılandırır.

Transmission**[t][p][][Set ID][][Data][Cr]**

Data 00: Tüm tuşların kilidini açar
 01: Güç tuşu hariç tüm tuşları kilitlet
 02: Tüm tuşları kilitlet

Acknowledgement**[x][][Set ID][][OK/NG][Data][x]**

50. Local Key Operation (Yerel Tuş Çalışma) (Command: t o)

Ürünün yerel tuş çalışma ayarlarını yapılandırır.

Transmission

[t][o][][Set ID][][Data][Cr]

Data 00: tüm tuşların kilidini açar
01: Güç tuşu hariç tüm tuşları kilitlet
01: tüm tuşları kilitlet

Acknowledgement

[o][][Set ID][][OK/NG][Data][x]

53. Speaker (Hoparlör) (Command: d v)

Hoparlör işlevini ayarlar.

Transmission

[d][v][][Set ID][][Data][Cr]

Data 00: Kapalı
01: Açık

Acknowledgement

[v][][Set ID][][OK/NG][Data][x]

51. Status (Durum) (Command: s v)

Ürünün mevcut sinyal durumunu kontrol eder.

Transmission

[s][v][][Set ID][][Data][][FF][Cr]

Data 02: Sinyal olup olmadığını kontrol eder
10: RGB algılama iyi/iyi değil (Ekranı Kontrol Et)

Acknowledgement

[v][][Set ID][][OK/NG][Data][Data1][x]

Data: 02 (sinyal bulunduğu)
Data1 00: Sinyal yok
01: Sinyal var

Data: 10 (Ekranı Kontrol Et)
Data1 00: Ekran Kontrolünün sonucu iyi değil
07: Ekran Kontrolünün sonucu iyi

* Ekranı Kontrol Et Kapalı olarak ayarlandıysa İyi Değil olarak işlenir

52. Check Screen (Ekranı Kontrol Et) (Command: t z)

Ekran Kontrolünü ayarlar.

Transmission

[t][z][][Set ID][][Data][Cr]

Data 00: Kapalı
01: Açık

Acknowledgement

[z][][Set ID][][OK/NG][Data][x]

UYARILAR

ENERJİ TÜKETİMİ AÇISINDAN VERİMLİ KULLANIMA İLİSKİN BİLGİLER:

- 1 Monitörü uzun süre kullanmıyorsanız kapatın
- 2 Bilgisayarın uyuma modunu kısa tutun böylece kullanmadığınız an uyuma moduna geçip fazla enerji harcamayacaktır.

NAKLIYE VE TAŞIMA SIRASINDA DİKKAT EDİLMESİ GEREKENLER

- 1 Cihazın fişini prizden çıkarınız
- 2 Taşıma sırasında ekranı düşürmeyin , sarsmayarak darbe görmesini önleyiniz.
- 3 Ürünü normal kullanma konumunda taşıyınız, mümkünse orijinal malzemesiyle paketleyerek taşıyın.
- 4 Taşıma sırasında cihazın üstüne ağır bir şey koymayınız.

Bakım-Onarım ve Kullanımda Uyulması Gereken Kurallar:



NOT

Uyarı Bu uyarı simgesi tehlike anlamına gelir. Bedensel olarak yaralanabileceğiniz bir durumdasınız, herhangi bir cihaz üzerinde çalışmadan önce elektrik devresinde bulunan tehlikelerin farkında olun ve kazaları önlemek için yapılması gereken standart uygulamaları gerçekleştirin.

- Uyarı Sistemi güç kaynağına bağlamadan önce kurulum talimatlarını okuyun.
- Uyarı Bu ürünün nihai imhası tüm ulusal yasalara ve düzenlemelere göre gerçekleştirilmez.
- Uyarı fiimşek etkinliği sırasında sistem üzerinde çalışmayın ya da kabloları takip çıkarmayın.

Kullanım Sırasında İNSAN Ve Çevre Sağlığı Açısından TEHLİKELİ Veya DİKKAT EDİLMESİ Gereken Noktalar İLE İLGİLİ Uyarılar:



NOT

Uyarı Bu uyarı simgesi tehlike anlamına gelir. Bedensel olarak yaralanabileceğiniz bir durumdasınız, herhangi bir cihaz üzerinde çalışmadan önce elektrik.

Devresinde bulunan tehlikelerin farkında olun ve kazaları önlemek için yapılması gereken standart uygulamaları gerçekleştirin.

Kurulum Uyarısı

Uyarı Sistemi güç kaynağına bağlamadan Önce kurulum talimatlarını okuyun.

Uzman Personel Uyarısı

Uyarı Yalnızca eğitilmiş ve uzman personel bu cihaz kurmalı ve yerini değiştirmelidir.

Ürün İmha Uyarısı

Uyarı Bu ürünün nihai imhası tüm ulusal yasalara ve düzenlemelere göre gerçekleştirilmiştir.

ŞİMŞEK ETKİNLİĞİ Uyarısı

Uyarı Şimşek etkinliği sırasında sistem üzerinde çalışmayın ya da kabloları takıp çıkarmayın.

Kullanım Hatalarına İLİŞKİN BİLGİLER:

Cihaz için herhangi bir kullanım hatası çevrilen özgün belgede bulunamamıştır, bunun yerine aşağıdaki genel kurallar yazılmıştır:

- Cihazın tüm bağlantıları dikkatli yapılmalıdır.
- Cihaz darbelere maruz bırakılmamalıdır.
- Cihaz kullanımı için kullanma talimatı okunmalı ve uygulanmalıdır.
- Cihaz kullanılırken herhangi bir sıvıyla temas ettirilmemelidir.
- Uygun kullanım koşullarında kullanılmayan ürünlerde hasar meydana gelebilir.

TÜKETİCİNİN YAPABİLECEĞİ, BAKIM-ONARIM VEYA ÜRÜNÜN TEMİZLİĞİNE İLİŞKİN BİLGİLER:

Cihaz için herhangi bir kullanım hatası çevrilen özgün belgede bulunamamıştır, bunun yerine aşağıdaki genel kurallar yazılmıştır:

- Cihaz temiz tutulmalıdır. Toz, çeşitli sıvılar gibi yabancı maddelere maruz bırakılmamalıdır.
- Donanım sorunları için uzman teknik servisle bağlantı kurulmalıdır. Cihaz uzman personel tarafından kurulmalı ve bakımı yapılmalıdır.

Kullanım SÜRESİ 7 yıldır. (Ürünün FONKSİYONLARINI YERİNE GETİREBİLMESİ İÇİN GEREKLİ yedek parça TEMİN SÜRESİ).

YETKİLİ SERVİSLER

Değerli Müşterimiz

LG Çağrı Yönetim Merkezi **444 6 543 (LGE)** no.lu telefon numarası ile, 7 gün / 24 saat hizmet vermektedir (Saat 20:00 ile 09:00 arası otomatik kayıt sistemi ile). Bu saatler dışında aradığınızda adınızı, soyadınızı ve telefon numaranızı alan kodu ile bıraktığınızda ilk mesai saatinde sizinle irtibata geçilecektir. Doğrudan bu numarayı çevirerek size en yakın Yetkili Servis telefonunu alabilir veya arzu ettiğiniz hizmeti talep edebilirsiniz,

Çağrı Merkezi

444 6 543 (LGE)

ÇAĞRI MERKEZİMİZİ SABİT TELEFONLARDAN
VEYA CEP TELEFONLARINDAN ALAN KODU
ÇEVİRMEKSİZİN ARAYABİLİRSİNİZ.

GARANTİ ŞARTLARI

- 1 Garanti süresi, malın teslim tarihinden itibaren başlar ve 2 Yıldır.
- 2 Malın bütün parçaları dahil olmak üzere tamamı firmamızın garantisi kapsamındadır.
- 3 Malın garanti süresi içerisinde arızalanması durumunda, tamirde geçen süre garanti süresine eklenir. Malın tamir süresi en fazla 20 iş günüdür. Bu süre, mala ilişkin arızanın servis istasyonuna, servis istasyonunun olmaması durumunda, malın satıcısı, bayii, acentası, temsilciliği, ithalatçısı veya imalatçısından-üreticisinden birisine bildirim tarihinden itibaren başlar. Sanayi malının arızasının 10 iş günü içerisinde giderilmemesi halinde, imalatçı-üretici veya ithalatçı; malın tamiri tamamlanıncaya kadar, benzer özelliklere sahip başka bir malını tüketicinin kullanımına tahsis etmek zorundadır.
- 4 Malın garanti süresi içerisinde, gerek malzeme ve işçilik, gerekse montaj hatalarından dolayı arızalanması halinde, işçilik masrafı, değiştirilen parça bedeli ya da başka herhangi bir ad altında hiçbir ücret talep etmeksizin tamiri yapılacaktır.
- 5 Garanti belgesi ile ilgili olarak çıkabilecek sorunlar için T.C. Gümrük ve Ticaret Bakanlığı, Tüketicinin Korunması ve Piyasa Gözetim Genel Müdürlüğü'ne başvurulabilir.
- 6 Malın ayıplı olduğunun anlaşılması durumunda tüketici; Satılanı geri vermeye hazır olduğunu bildirerek sözleşmeden dönme,
 - Satılanı alıkoymuş ayıp oranında satış bedelinden indirim isteme,
 - Aşırı bir masraf gerektirmediği takdirde, bütün masrafları satıcıya ait olmak üzere satılanın ücretsiz onarılmasını isteme,
 - İmkân varsa, satılanın ayıpsız bir misli ile değiştirilmesini isteme, seçimlik haklarından birini kullanabilir. Satıcı, tüketicinin tercih ettiği
 - bu talebi yerine getirmekle yükümlüdür. Ücretsiz onarım veya malın ayıpsız misli ile değiştirilmesi hakları üretici veya ithalatçıya karşı da kullanılabilir. Bu hakların yerine getirilmesi konusunda satıcı, üretici ve ithalatçı müteselsilen sorumludur. Üretici veya ithalatçı, malın kendisi tarafından piyasaya sürülmesinden sonra ayıbın doğduğunu ispat ettiği takdirde sorumlu tutulmaz. Ücretsiz onarım veya malın ayıpsız misli ile değiştirilmesinin satıcı için orantısız güçlükleri beraberinde getirecek olması hâlinde tüketici, sözleşmeden dönme veya ayıp oranında bedelden indirim haklarından birini kullanabilir. Orantısızlığın tayininde malın ayıpsız değeri, ayıbın önemi ve diğer seçimlik haklara başvurma tüketicinin açısından sorun teşkil edip etmeyeceği gibi hususlar dikkate alınır. Ücretsiz onarım veya malın ayıpsız misli ile değiştirilmesi haklarından birinin seçilmesi durumunda bu talebin satıcıya, üreticiye veya ithalatçıya yöneltilmesinden itibaren azami yirmi iş günü . Ancak, bu Kanununun 58 inci maddesi uyarınca çıkarılan yönetmelik eki listede yer alan mallara ilişkin, tüketicinin ücretsiz onarım talebi, yönetmelikte belirlenen azami tamir süresi içinde yerine getirilir. Aksi hâlde tüketici diğer seçimlik haklarını kullanmakta serbestir. Tüketicinin sözleşmeden dönme veya ayıp oranında bedelden indirim hakkını seçtiği durumlarda, ödemiş olduğu bedelin tümü veya bedelden yapılan indirim tutarı derhâl tüketiciye iade edilir. Seçimlik hakların kullanılması nedeniyle ortaya çıkan tüm masraflar, tüketicinin seçtiği hakkı yerine getiren tarafça karşılanır. Tüketici bu seçimlik haklarından biri ile birlikte 11/1/2011 tarihli ve 6098 sayılı Türk Borçlar Kanunu hükümleri uyarınca tazminat da talep edebilir.
- 7 Kullanım hatalarına ilişkin bilgi.
 - Tüketicinin malı tanıtma ve kullanma kılavuzunda yer alan hususlara aykırı olarak kullanmasından kaynaklanan arızalar garanti kapsamı dışındadır. Arızalarda kullanım hatasının bulunup bulunmadığının, yetkili servis istasyonları, yetkili servis istasyonunun mevcut olmaması halinde sırasıyla; malın satıcısı, ithalatçısı veya üreticisinden birisi tarafından mala ilişkin azami tamir süresi ferisinde düzenlenen raporla belirlenmesi ve bu raporun bir nüshasının tüketiciye verilmesi zorunludur.

- 8 Arızalarda kullanım hatasının bulunup bulunmadığının, yetkili servis istasyonları, yetkili servis istasyonunun mevcut olmaması halinde sırasıyla; malın satıcısı, ithalatçısı veya üreticisinden birisi tarafından mala ilişkin azami tamir süresi içerisinde düzenlenen rapora ilişkin olarak bilirkişi tarafından tespit yapılması talebiyle uyuşmazlığın parasal değerini dikkate alarak tüketici hakem heyetine veya tüketici mahkemesine başvurabilir.

“Ürünün kurulumunun yetkili servis tarafından yapılması önerilir.”

Kullanım süresi 5 yıldır. (Ürünün fonksiyonların yerine getirebilmesi için gerekli yedek parça temin süresi).
Servislerin zaman zaman değişebileceği için çağrı merkezi ile aradığınız servisi teyit edebilirsiniz.

ŞEHİR	İLÇE	SERVİS İSMİ	TELEFON	ADRES
İSTANBUL/Asya	ÜMRANIYE-ALTUNIZADE	MTV ELEKTRONİK SAN. VE TİC. LTD. ŞTİ.	"ümraniye:0 216 3655420 üşkûdar:0 216 343 52 42"	Şerifali mah. Alptekin Cad N:73/a Ümraniye
BURSA		ULUDAĞ ELEKTRONİK ALI ÖZDEMİR	0 224 224 06 68-0224 223 94 17	ŞEHREKÜSTÜ MAH. DEĞİRMEN SOK. NO:7 HALICIOĞLU İŞ HANI NO:46
İZMİR	KARŞIYAKA	MERKEZİ ELEKTRONİK	0 232 365 09 05	Üçok Mahallesi Zübeyde Hanım Caddesi No: 110/A Bahriye
İZMİR	BUCA	TEKNİK ELEKTRONİK - RAŞİT ŞEN	0 232 448 19 91-0 232 438 65 97	347 SOKAK NO:101-D ADNAN KAHVECİ CD.BUCA-İZMİR
MANİSA	AKHİSAR	MEHMET BALABAN - BALABAN ELEKTRONİK	0236 232 11 89-0236 413 1363-0236	Kethuda mah. 22 sk no 20
KIRIKKALE	MERKEZ	KARDEŞLER ELEKTRONİK-ALİ ŞİH GAÇKA	0 318 224 47 42	GÜZELTEPE MAH. CELALATİK CAD. NO:4/B
ANTALYA		VİZYON ELEKTRONİK-MEHMET ÖZDEMİR	0 242 316 51 61-0242 316 22 85	ŞİRİNYALI MAH. 1486 SOK. MEHMET HAMURLU APT. NO. 16/1
ANTALYA		YILDIRIM ELEKTRONİK TİCARET SANAYİ LTD.ŞTİ.	0 242 244 02 42	KIŞLA MAH. 35.SK. NO:24 (UYSAL İŞ MERKEZİ) ANTALYA
DENİZLİ		CEZAYIRLI ELEKTRONİK-M. EROL CEZAYIRLI	0 258 262 13 13- 0 258 261 83 83	HALK CD.NO 80-E KAYAN APT
ADANA		DATA ELEKTRONİK BİLGİSAYAR PAZARLAMA VE TİCARET - MURAT YEŞİLDAĞ	0 322 456 25 72 - 0 322 234 65 43	REŞATBEY MAH. CUMHURİYET CADDESİ NO:5/A
KOCAELİ	MERKEZ	ANIT ELEKTRONİK NAZMİ AYDOĞAN	"0 262 325 46 67-0262 321 90 90-0262 324 71 71-0 262 323 94 77-0 262 323 73 56-0 262 323 73 57"	KADIKÖY MAH. ATATÜRK BULVARI NO:29/A

ŞEHİR	İLÇE	SERVİS İSMİ	TELEFON	ADRES
ANKARA	KEÇİÖREN	GÜNEŞ ELEKTRONİK EMİN GENÇOĞLU	0 312 359 62 32	ANADOLU BLV 2 CD ATB İŞ MERKEZİ I BLK NO.240 MACUNKÖY / ANKARA
ANKARA	ÇANKAYA	ONUR ELEKTRONİK EŞYA SAN. TİC. LTD. ŞTİ.	0 312 442 04 42	HOŞDERE CD. HALİT ZIYA SK. NO:4/A
ANKARA	KEÇİÖREN	TÜDEŞ ELEKTRONİK TURİZM TİC. SAN. LTD.ŞTİ.	0 312 357 08 08- 0 312 357 36 26	BEŞİKTAŞ SK. NO:28/C
ANKARA	AKDERE-MAMAK	YİĞİTLER ELEKTRONİK - ALPER TÜRKAY	0 312 367 64 64-0312 367 67 66	MEHMET ALİ ALTUN CAD. NO: 13/B AKDERE
GAZİANTEP		ÜNAL ŞENSÖYLER ELEKTRONİK SANAYİ VE TİCARET LİMİTED ŞİRKETİ	"0 342 215 15 78-0 342 215 75 79-0342 215 1222 0342 215 1223"	DEĞİRMİÇEM MAH. İMAM HÜSEYİN İNCİOĞLU CAD. NO:17/A
KAHRAMANMARAŞ		GÜNGÖR ELEKTRONİK- ERDAL GÜNGÖR	0 344 223 46 00	HAYRULLAH MAH. MALİK EJDER CAD.ARIKAN SİTESİ B BLOK NO 24/C
KAYSERİ	KOCASINAN	MIZRAK ELEKTRONİK- MEHMET MIZRAK	0 352 233 65 85	MİMAR SİNAN MAH SUSURLUK SOK N65/A KOCASINAN
DIYARBAKIR		MAHSUM US- TELEVİZYON HASTANESİ	0 412 224 39 79	KURT İSMAILPAŞA 7. SOK. GENÇKALAN APT. ALTI NO:9
ŞANLIURFA		CELAL BAYER-BAYER ELEKTRONİK	0 414 312 15 16	MARDİN YOLU CD.TİCARET LİSESİ KAR. ABUZEROĞULLARI APT.8/C
MALATYA		TAYFUN ALİ ÖZBEK-TAYFUN ELEKTRONİK	0 422 325 96 96	KANALBOYU KERNEK CAMII KARŞISI MİSTOĞLU APT ALTI NO.9 A-B
ELAZIĞ		SUAT HARDALAÇ GRUP ELEKTRONİK	0 424 237 27 80	İZZET PAŞA CAD HACİTEFİK EFENDİ SOK N:16
ERZURUM		ERZURUM ELEKTRONİK TİCARET SANAYİ LİMİTED ŞİRKETİ	0 442 214 05 82-0 442 213 83 81	ŞERİF EFENDİ CAD. ŞAİR NEFİ İLKÖĞRETİM OKULU KARŞISI NO.136 AŞAĞI YONCALIK
İSTANBUL/Avrupa	BAĞCILAR	RA - TEL ELEKTRONİK	0 212 434 43 23	SANCAKTEPE MAH.FATİH CAD. 8 / 4 SOK. NO:2

ŞEHİR	İLÇE	SERVİS İSMİ	TELEFON	ADRES
BOLU		MURAT ELEKTRONİK	0 374 217 98 12-0 374 217 04 10	İZZET BAYSAL CAD. NO:201/A MERKEZ BOLU
MUĞLA	BODRUM	SİNYAL ELEKTRONİK-EROL ÖNEL	0 252 358 69 06	CUMHURİYET CAD.NO:22 BODRUM
ANKARA	KIZILCAHAMAM	KONCA ELEKTRONİK	0312 736 11 03	AKÇAY MAH. GENÇLİK CAD ALİKELEŞ APT NO:22/A
BATMAN		PİLATİN ELEKTRONİK	0 488 214 13 65	MEYDAN MAH.GÜLISTAN CADESİ NO :69
İSTANBUL/Avrupa	GAZİOSMANPAŞA	BAYGOP ELEKTRONİK	0 212 537 25 25- 0 212 537 26 66- 0212 649 56 56	YENİDOĞAN MH. GÖÇMENLER SK. NO:80 G.OSMANPAŞA
İSTANBUL/Avrupa	FATİH	PROTEL ELEKTRONİK	0 212 534 80 05	HOCA ÜVEYZ MH.KOCASINAN CD. NO:43/ AFATİH
ADANA		HAS ELEKTRONİK	0 322 458 15 24-0 322 454 13 97	KURTULUŞ MH.64010 SK. RUHİ ÇAMURDAN APT. NO:11 SEYHAN ADANA
MERSİN		LCD ELEKTRONİK	0 324 358 29 48-0 324 359 4533	FATİH MAH. GMK. BULV. ÖZKAN APT.ALTİ 43/D (BORANLAR SERVİS KARŞISI)
İZMİR	Çankaya	YASLI ELEKTRONİK BAKIM VE ONARIM TİCARET	0 232 446 42 48 - 0 232 446 42 49	Gazi Bulvarı No:69

FABRİKA	FABRİKA ADRESİ
Korea	LG Electronics Inc. 77, Sanho-daero, Gumi-Si, Gyeongsangbuk-Do, 730-709, Korea
	299, Gongdan-Dong, Federation Gumi, Gyeongsangbuk- Do, 730-906, Korea
China	LG Electronics Nanjing Display Co., Ltd. No.346 Yaoxin Road, Economic & Technical Development Zone, Nanjing, 210038, China
Poland	LG Electronics Mława Sp. zo. o. 7 LG Electronics St., 06-500, Mława, Poland



- ENERGY STAR(EPA), 65LS53A modelinde desteklenemez.

ENERGY STAR is a set of power-saving guidelines issued by the U.S. Environmental Protection Agency(EPA).



As an ENERGY STAR Partner LGE U. S. A.,Inc. has determined that this product meets the ENERGY STAR guidelines for energy efficiency. Refer to ENERGYSTAR.gov for more information on the ENERGY STAR program.

Ürünü kullanmadan önce mutlaka Güvenlik Önlemlerini okuyun.
Kullanım Kılavuzunu (CD) ileride başvurmak üzere saklayın.
MONİTÖRE ait model ve seri numarası MONİTÖRÜN arka tarafında ve yan tarafında yer almaktadır. Bakıma gereksinim duyulduğunda kullanmak üzere bilgileri aşağı kaydedin.

MODEL _____

SERİ _____



Eski cihazınızın atılması

1. Bu çarpı işaretli tehlikeli çöp tenekesi sembolü ürünün 2002/96/EC Avrupa Yönergesi kapsamında olduğunu gösterir.
2. Tüm elektrikli ve elektronik ürünler hükümetin ya da mahalli yetkililerin gösterdiği toplama tesislerine atılmalıdır.
3. Eski cihazınızın uygun biçimde atılması çevreye ve insan sağlığına zararlı potansiyel negatif sonuçları önler.
4. Eski cihazınızın atılmasıyla ilgili daha detaylı bilgi almak için lütfen mahalli yetkililerle, kati atık servisiyle ya da ürünü aldığınız mağaza ile iletişime geçin.
5. EEE Yönetmeliğine uygundur.

GPL, LGPL, MPL ve bu ürünün içerdiği diğer açık kaynaklı lisanslar altında kaynak kodu elde etmek için lütfen <http://opensource.lge.com> adresini ziyaret edin. Kaynak koduna ek olarak, adı geçen tüm lisans koşulları, garanti feragatnameleri ve telif hakkı bildirimleri indirilmek üzere mevcuttur.

LG Electronics, opensource@lge.com adresine e-posta atarak talep etmeniz durumunda dağıtım masrafları (medya, sevkiyat ve taşıma ücretleri gibi) size ait olmak üzere ürünün kaynak kodunu bir CD-ROM'a kayıtlı olarak da gönderecektir. Bu teklif, ürünü satın aldığınız tarihten itibaren üç (3) yıl süreyle geçerlidir.

UYARI - Bu A sınıfı bir üründür. Ev ortamında bu ürün radyo parazitine sebep olabilir, bu durumda kullanıcı gerekli önlemleri almalıdır.

Bu aygıtı AÇARKEN ya da KAPATIRKEN meydana gelen geçici gürültü normaldir.