



使用说明书

使用前请阅读使用说明。
保留备用。

液晶显示器型号列表

47LV35A
55LV35A



MFL68583603

P/NO: MFL68583603(1411-REV01)

www.lg.com

安全

本设备在设计时已经充分考虑了个人的安全因素，但是不正确的使用方法可能导致电击与火灾。为了不损害显示器内部的安全部件，请在安装、使用与维修时遵守下列规定。另外，还要遵守显示器上标明的警告事项。

电源线是非连接型设备，确认电源插座是否方便连接。

请使用随显示器提供的电源线，如果使用别的电源线，而且不是由经销商提供的，请确认其是否符合国家的相关标准。电源线损坏时，请到制造商或者就近的授权维修部门进行更换。

请使用手册上或显示器上标明的电源类型，如果您不清楚当地的电源类型，请向经销商询问。

过载的电源插座，电源线及破损的电源线插头，可能危及您的安全，并可能引起火灾，请向技术服务部门要求更换。

不要试图打开显示器后壳。

- 机器内没有用户可以维修的部件。
- 即使在关闭电源的情况下，内部依然存在危及安全的高压。
- 显示器工作异常时，请询问经销商。

为了避免人身伤害，请遵守以下规定：

- 除非有安全措施，请不要将显示器放在倾斜的台面上。
- 仅使用制造商提供的底座。
- 请勿掉落、电击或丢掷物体 / 玩具到屏幕上。会造成人员受伤、产品损坏以及屏幕受损。

为了防止火灾及其它伤害，请遵守以下规定：

- 当您长时间离开房间时，请关闭显示器电源。
- 勿让孩子将物品丢入或插入显示器内部，机内有危险高压。
- 请勿安装不是专门为显示器设计的附件。
- 当显示器在长期无人看管的情况下，请拔下电源线插头。
- 当闪电打雷时，请勿触摸电源线和信号线，可能会造成触电的危险。

2 重要预防措施

安装

不要让任何物体压迫或者缠绕电源线。不要将显示器放置在容易损坏电源线的地方。

不要在靠近水源如浴池、洗衣机、游泳池及潮湿的地方使用显示器。显示器后壳上的通风孔能够散去显示器内部产生的热量，因此请勿堵住这些孔。

为了防止显示器损坏，并引发火灾，应避免以下情况出现。

- 将显示器放在床及沙发等容易堵住底部通风孔的地方。
- 放在密封的箱体内部。
- 用布或者其他材料盖住通风孔。
- 将显示器放在散热器或者热源附近。
- 电源线是主要的电源隔离装置，必须放置于易操作的地方。

不要用硬物摩擦有源矩阵 LCD，否则会擦伤或永久损坏 LCD。

不要用手指长时间按压 LCD 屏幕，否则会产生余辉。

屏幕上可能会出现红、绿、蓝像素的坏点，但并不影响显示功能。

如果可能，尽量使用推荐的分辨率，以获得最佳效果。如果使用推荐分辨率以外的任何模式时，可能会产生异常画面。但这是具有固定分辨率 LCD 面板的特性。

静止画面在屏幕上长时间停留会对屏幕造成伤害并产生残像。请确保使用屏幕保护程序。残像和相关问题不在产品的保修范围内。

不要用硬物敲打或划伤显示器的正面或侧面，否则会损坏显示器。

移动显示器的时候用双手抱住并确保屏幕朝向前方。如果不慎跌落产品，已损坏的显示器可能会产生电击或起火。联系经过授权的服务中心修理。

避免高湿的环境。

高光前框的显示器，用户应该考虑它的摆放位置，因为高光前框会受环境光线影响而造成反光，影响正常使用。

清洁

- 清洁显示器之前请关闭显示器。
- 用柔软干净的布擦拭屏幕及面板上的灰尘。不要直接把雾剂喷在显示器上，否则可能会引起电击。
- 清洁产品的时候，拔掉电源线并用柔软的布轻轻的擦拭，防止划伤。不要用湿布、喷雾或其他液体直接擦拭，否则会发生电击。（特别是不要用化学药品如苯、涂料稀释剂或酒精）
- 先将柔软的布用水喷 2 ~ 4 次来回擦拭前框，向同一个方向擦拭。过多湿气的话会引起产品污渍。

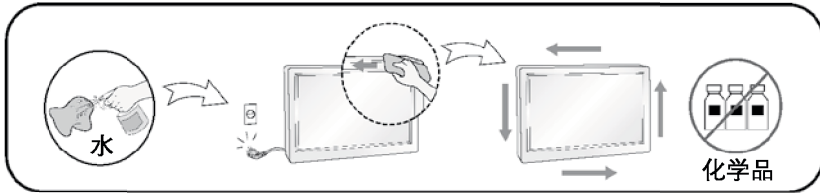

重新包装

勿将包装用过的泡沫及纸箱扔掉。当需要搬运时，将显示器按原样重新进行包装。

处理

- 不要把产品当作一般家庭废品处理。
- 产品的处理必须遵照当地法规。

4 许可

许可

每个型号所支持的许可可能不同，如需更多信息，请访问 www.lg.com。



HDMI，HDMI 标志和高清多媒体接口是 HDMI 授权公司的商标和注册商。



关于 DivX 视频：DivX® 是 Rovi 有限公司的子公司 DivX, LLC 开发的一种数字视频格式。这是播放 DivX 视频的官方 DivX 承认设备。详情和 DivX 视频转换工具请查阅 divx.com。

关于 DIVX VIDEO-ON-DEMAND: 为了播放 DivX Video-on-Demand (VOD) 内容，DivX Certified® 设备必须经过注册。获得注册码后，在设备安装菜单中查找 DivX VOD 项。到 vod.divx.com 中了解更多关于注册完成的信息。

DivX Certified® 播放 DivX® 视频高达 1080p，包含更多内容。

DivX®, DivX Certified® 以及相关的标志是 Rovi 有限公司以及子公司的商标并在许可中使用。

涵盖下列一个或更多的 U.S. 专利：

7,295,673; 7,460,668; 7,515,710; 7,519,274



由得到许可的 Dolby Laboratories 制造。杜比和双 D 标志是 Dolby Laboratories 的商标。

!!!感谢您选用 LG 产品!!!

请在打开包装箱时检查下列物品是否齐全。如果有缺失，请联系经销商。

* 请注意产品和附件可能与下图有所不同。

* 请妥善保管纸箱以及包装材料，以备日后运送产品时使用。

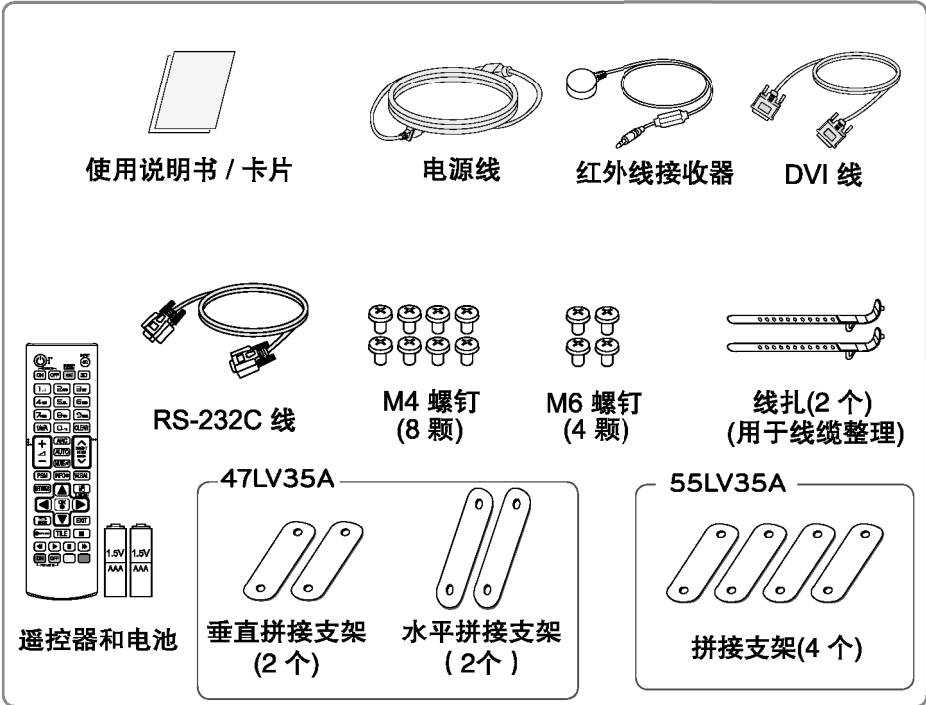

请勿使用非标准的配件，以确保安全性与产品的使用寿命。
使用非标准的配件所造成的任何损坏或伤害不在保修范围内。



上图中的附件可能与您的实物有所差别。
产品规格或使用手册内容可能因产品功能的升级而有所改变，恕不另行通知。

SuperSign 软件 & 说明书需从 LG 电子官网下载。

请访问 LG 电子网站 (www.lgecommercial.com/supersign) 下载最新版本的软件。

6 组装和准备

部件

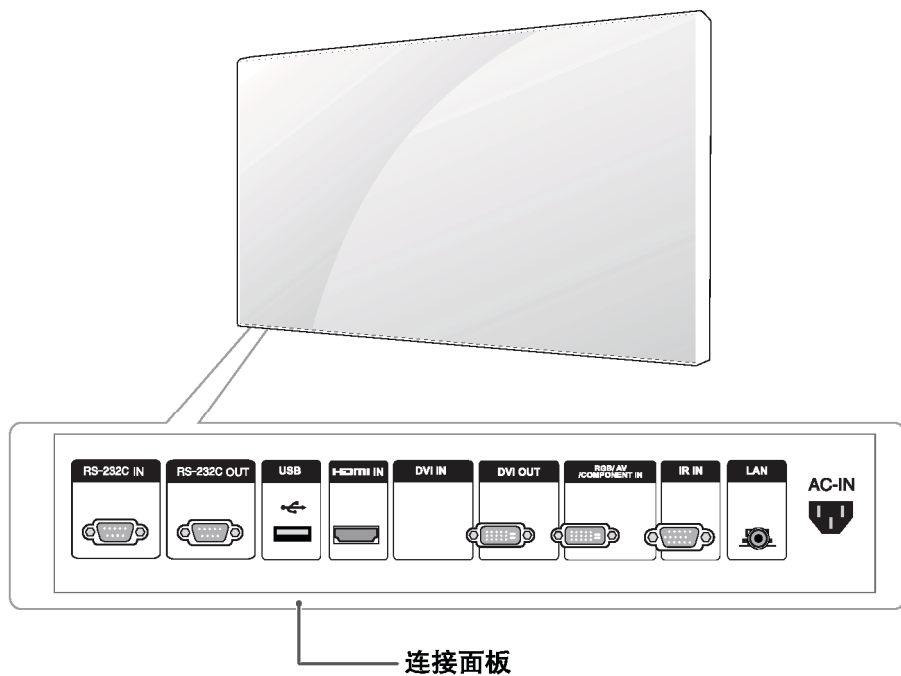

纵向安装

纵向安装时，将产品顺时针旋转 90 度（面对屏幕）。

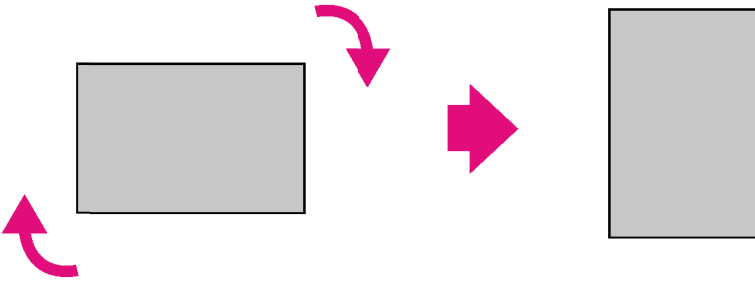

安装之前移除 L 型托架

安装之前，从显示器的每个边角移除 L 型托架。

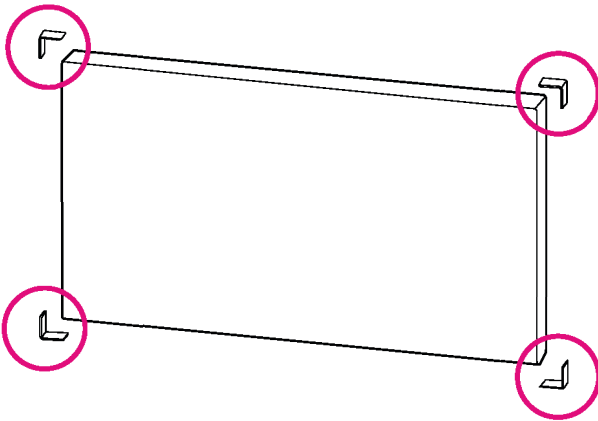

将移除的 L 型托架存放好，以便于在以后移动产品时使用。

8 组装和准备

保护和储存屏的方法

正确的方法

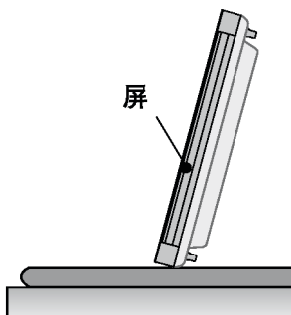

如果产品需要直立放置，握住产品的两边，然后小心地向后倾斜。不要让屏触碰地面。

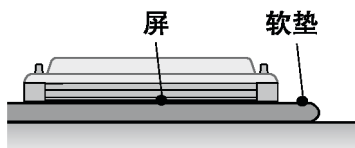

将产品放下时，在平的地面上放一个软垫。将产品面板朝下放置。

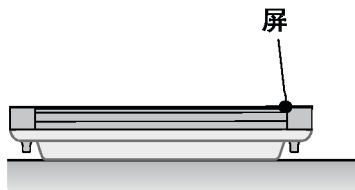

如果没有软垫可用，应确保地面是干净的，然后小心地放下产品，将屏朝上或朝下。

此时，要避免有物体掉落在屏上。

错误的方法

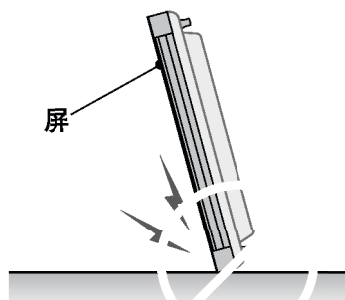

如果产品向屏的这一侧倾斜，屏的底部可能受损。

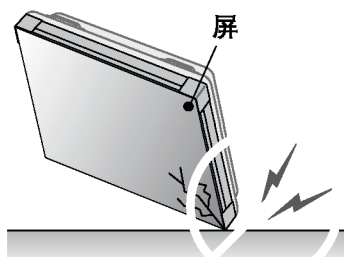

如果产品向屏这一侧的边缘倾斜，屏可能会损坏。

壁式安装

将产品固定在墙上（可选）。使用作为附件提供的 VESA 螺丝固定。

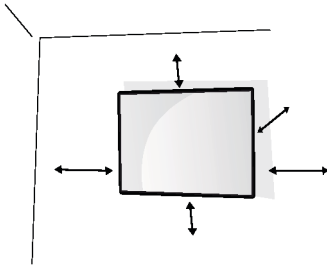

在距离墙壁至少 20cm 处安装产品，在产品的每一边至少留出 10cm 的空间以确保足够的通风。使用的壁挂板和螺钉必须符合 VESA 标准。



首先断开电源线，然后移动或安装产品。否则可能发生电击。如果在天花板或倾斜的墙壁上安装产品，产品可能掉落，导致严重的伤害。

不要将螺钉拧得过紧，因为这样可能损害产品。

使用符合 VESA 标准的螺钉和壁挂板。因为误用或使用不标准的附件而造成的任何损害或损伤不在保修范围内。

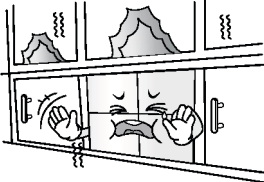

不要将产品安装在通风不良的地方（例如，书架上或壁橱内）或地毯及垫子上。应确保在安装之前提供足够的通风。

– 它可能由于内部温度增加而导致火灾。

10 组装和准备

将产品固定在墙上（可选）

（这取决于具体型号。）

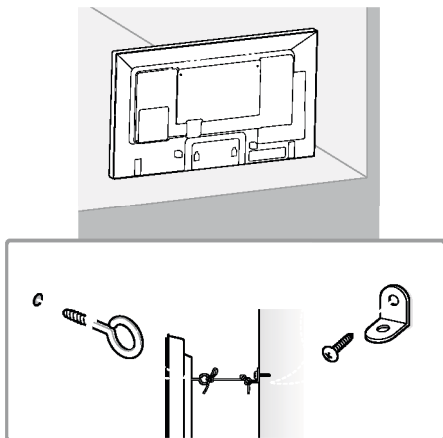

在产品背面插入并拧紧有眼螺钉、或产品托架和螺钉。

– 如果在有眼螺钉的位置插入螺钉，首先将螺钉移除。

将带有螺钉的墙壁托架安装到墙上。在产品的背面匹配墙壁托架和有眼螺钉的位置。

用一根结实的绳子紧紧地连接有眼螺钉和墙壁托架。

务必保持绳子水平。



确保儿童不会爬上或挂在产品上。



使用一个足够坚固和足够大的平台或柜子来放置产品。

托架、螺钉、和绳子是可选的。你可以从当地经销商处获得更多附件。

该图例展示了一般型号的安装过程，可能和实际产品有所差异。



如果产品没有放置在一个足够稳定的位置，则可能掉落从而导致危险。通过采取下列简单的预防措施可以避免许多伤害，尤其是对儿童的伤害：

- » 使用产品制造商建议的柜子或架子。
- » 只使用可以安全承载产品的家具。
- » 确保产品没有超出承载家具的边缘。
- » 不要将产品放置在高大的未固定到合适支撑物的情况的家具上（例如，碗橱或书架）。
- » 在产品 and 所放置的家具之间不要放置布料或其他材料的物品。
- » 教育儿童不要爬上家具去拿产品或其控制装置。

安装外部设备

红外线接收器

可以将遥控器传感器放在自己喜欢的位置。您可以通过 RS-232C 线控制其他显示。

47LV35A

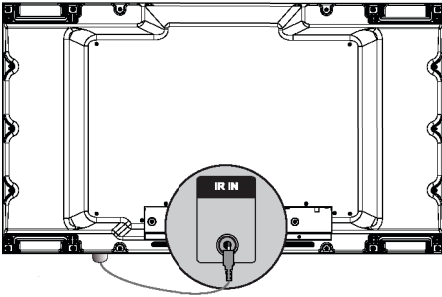

55LV35A

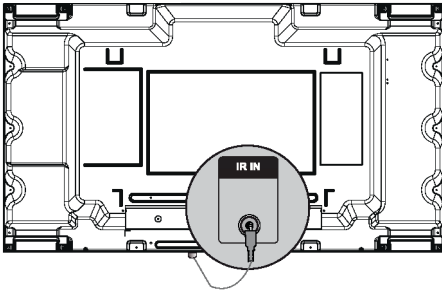

12 组装和准备

拼接显示

如何安装该设备

例：2 x 2 拼接

使用VESA壁挂的标准螺钉，将该设备安装到壁挂板或墙壁上。

47LV35A

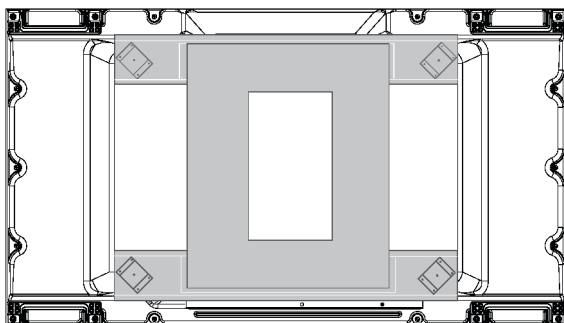
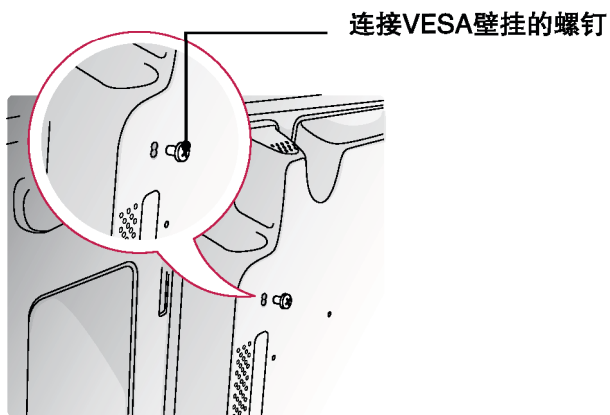

壁挂板安装后视图

55LV35A

连接VESA壁挂的螺钉

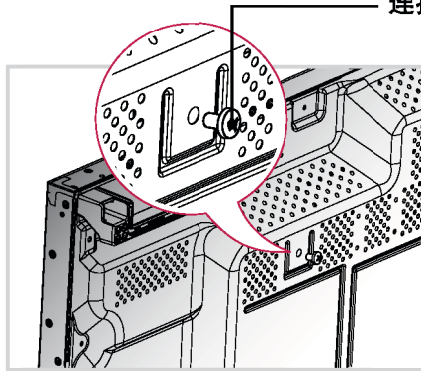

600

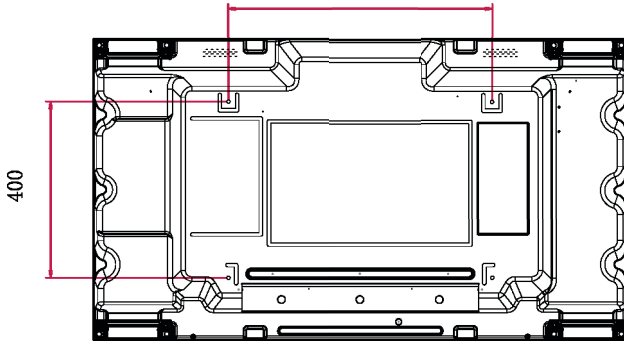

壁挂板安装后视图

14 组装和准备

如何连接产品

47LV35A

使用与上述同样的方法将其他产品进行壁式安装，用螺钉连接其他产品。

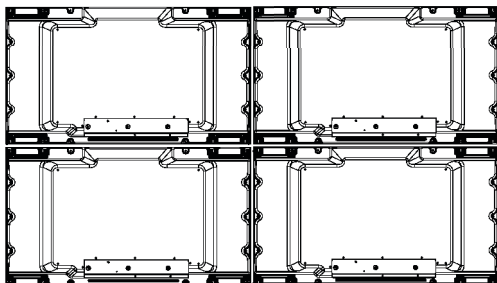

连接 4 个产品
(2 x 2 拼接)

产品连接之后，使用拼接支架调整产品之间的缝隙。

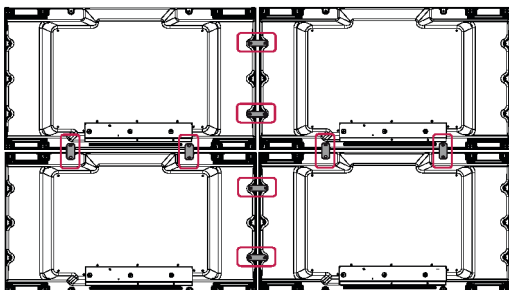

2 x 2 拼接模式完成。您可以拼接不同的组合，如 3 x 3。



施加于每个设备的承载应由 VESA 墙支架 (600 x 400) 壁挂板或墙壁来支撑。

每个产品的承载应由 VESA 墙支架通过壁挂板支撑。(每个产品固定安装在壁挂板或墙壁上。)

你可以在不使用拼接支架的情况下安装设备；这样不会影响产品的性能。

螺钉和拼接支架包含于包装箱中基本组件内。

55LV35A

使用与上述同样的方法将其他产品进行壁式安装。

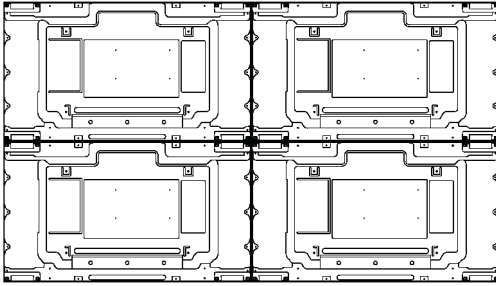

连接 4 个产品
(2 x 2 拼接)

产品连接之后，使用拼接支架调整产品之间的缝隙。

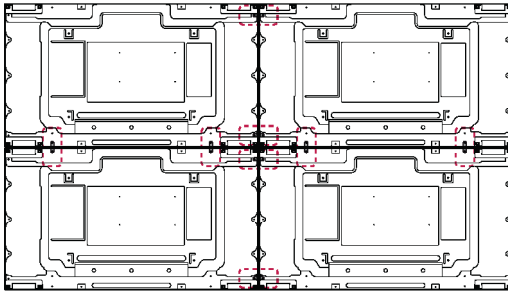

2 x 2 拼接模式完成。您可以拼接不同组合，如 3 x 3。



施加于每个设备的承载应由 VESA 墙支架 (600 x 400) 壁挂板或墙壁来支撑。

每个产品的承载应由 VESA 墙支架通过壁挂板支撑。(每个产品固定安装在壁挂板或墙壁上。)

你可以在不使用拼接支架的情况下安装设备；这样不会影响产品的性能。

螺钉和拼接支架包含于包装箱中基本组件内。

16 遥控装置

使用遥控器

请仔细阅读本手册并正确使用遥控器。

更换电池的步骤如下：打开电池盖，更换电池（1.5 V AAA），使电池的 ⊕ 和 ⊖ 端与电池盒内的标签匹配，然后关上电池盖。

按照与安装操作相反的方式来移除电池。

 不要混合使用新旧电池，因为这样可能损坏遥控器。确保将遥控装置对准产品上的遥控传感器。

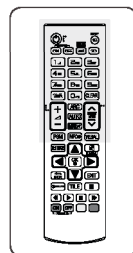
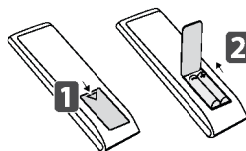

⏻ (电源) 按钮
-- 切换至开机或者待机状态。

打开显示器按钮
-- 打开显示器。

关闭显示器按钮
-- 关闭显示器。

1/a/A 按钮
-- 数字和字母之间切换。
此按键不适用于本产品。

ARC 按钮
-- 选择画面比率模式。

声音增加 / 减小按钮
-- 调节音量。
此按键不适用于本产品。

PSM 按钮
-- 选择图像模式。

静音按钮
-- 打开/关闭声音。
此按键不适用于本产品。

ENERGY SAVING (eZ)
-- 调节显示器的节能模式。

输入按钮
-- 输入选择按钮。

3D 按钮
-- 此按键不适用于本产品。

数字和字母按钮
-- 根据设定输入数字或字母。
此按键不适用于本产品。

清除按钮
-- 清除您所输入的数字和字母。
此按键不适用于本产品。

亮度按钮
-- 按遥控器的上下按键来调整亮度。
-- USB 模式下，具有翻页的功能。

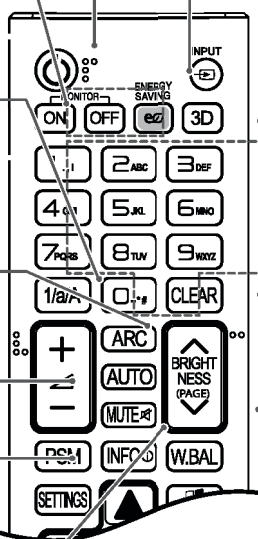

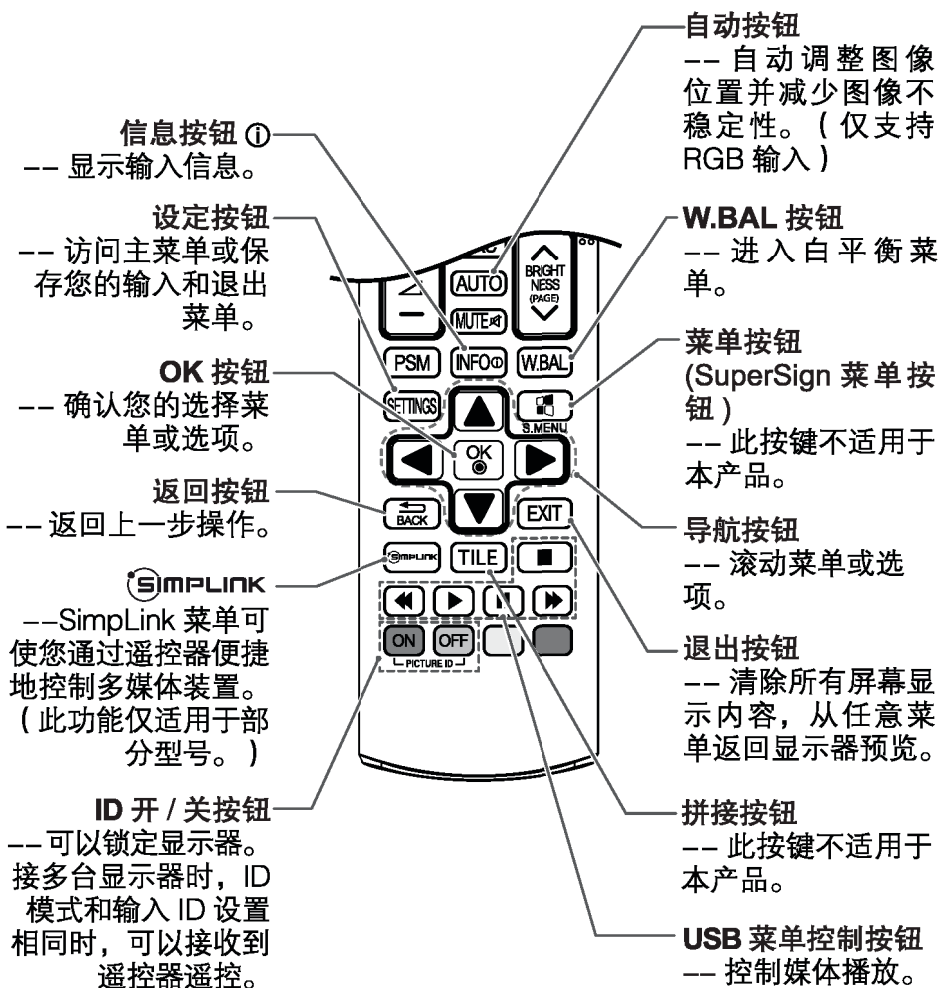
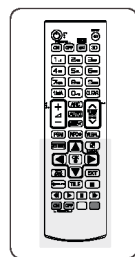

18 遥控装置

显示器外部设备的连接

显示器连接到外部输入端口的设备。

访问INPUT（输入）画面，并按下遥控器上的红色（输入标签）按钮。

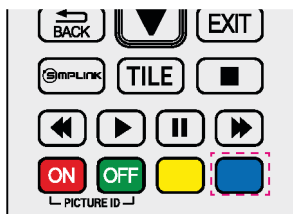

您可以为下面输入分配一个输入标签。



支持的外部输入：HDMI, DVI-D, RGB/AV/COMPONENT。

可用标签：PC, DTV。

当你更改外部输入设置时，在输入标签屏幕上或屏幕的左上方会显示。

就 DTV/PC 兼容信号，如 1080p 60 Hz 而言，屏幕设置可以根据输入标签进行更改。如果 PC 连接用作外部设备，则“点对点扫描”选项可用。

建立连接

您可将各种外部设备连接至显示器。更改输入模式选择需要连接的外部设备。

关于连接外部设备相关的更多信息，请参考随外部设备提供的产品说明书。

该图例可能和实际产品组件有所差异。有些线缆不包含于组件内。

您的产品支持即插即用功能。

* 即插即用：使您可以向计算机添加设备而无需重新配置任何设备或安装任何手动驱动程序的一种功能。

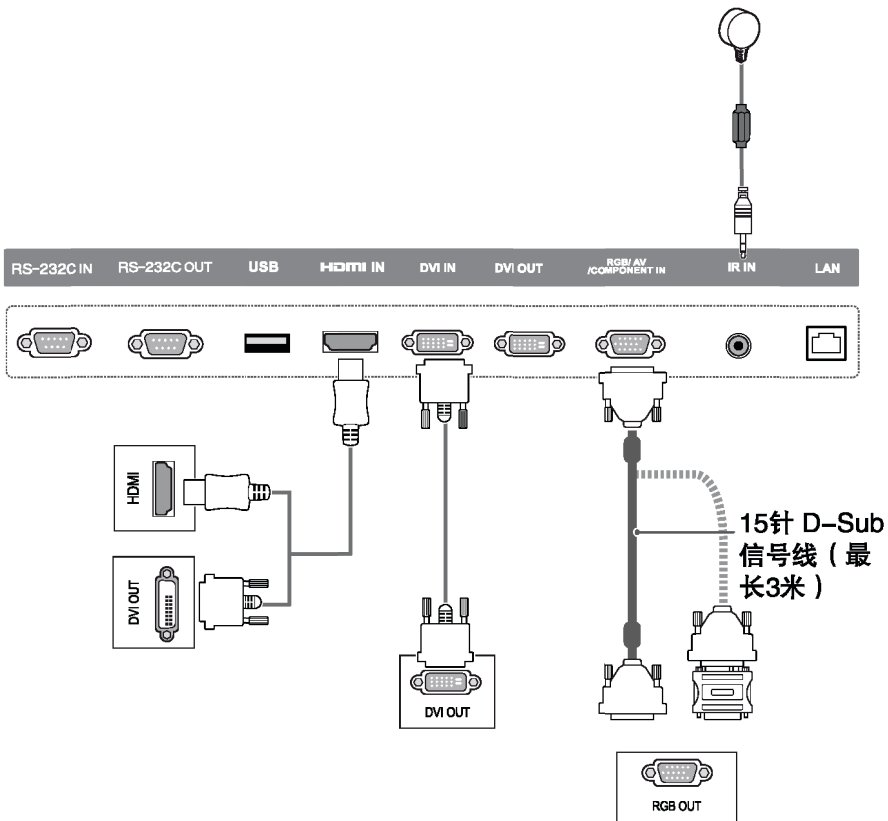

20 建立连接



建议使用 HDMI 连接器连接产品，以达到最佳图像质量。为符合产品质量，采用标准的信号线，例如 15 位 D-sub 线和 DVI/HDMI 线。

天气寒冷时打开产品，屏幕可能会出现闪烁。这是正常现象。屏幕可能出现红色、绿色或蓝色的点。这是正常现象。为了最小化电磁波的影响，请使用线扎固定线缆。

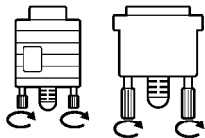

连接信号输入线并顺时针方向旋紧信号线。不使用显示器时，请关闭电源或设置屏幕保护程序，以免出现残影。

长时间用手指触压屏幕可能导致屏幕短暂失真。避免在屏幕中长时间显示固定图像，以免造成图像残影。如有可能，使用屏幕保护程序。



使用标准的 Macintosh 适配器，因为市面上的适配器都不兼容。（不同的信号系统）苹果计算机可能需要适配器来连接产品。更多信息请拨打苹果热线或登录其网站。



使用高速 HDMI™ 线。

如果想要使用 HDMI-PC 模式，必须将输入标签设置 PC 模式。使用 HDMI PC 时，可能出现兼容性问题。

将HD接收器、DVD或VCR播放器连接到显示器,并选择合适的输入模式。该图例可能和实际产品组件有所差异。有些线缆不包含于提供组件内。为了达到最高画质,建议使用HDMI线缆连接外部设备。如果连接游戏设备,请使用随游戏设备提供的线缆。

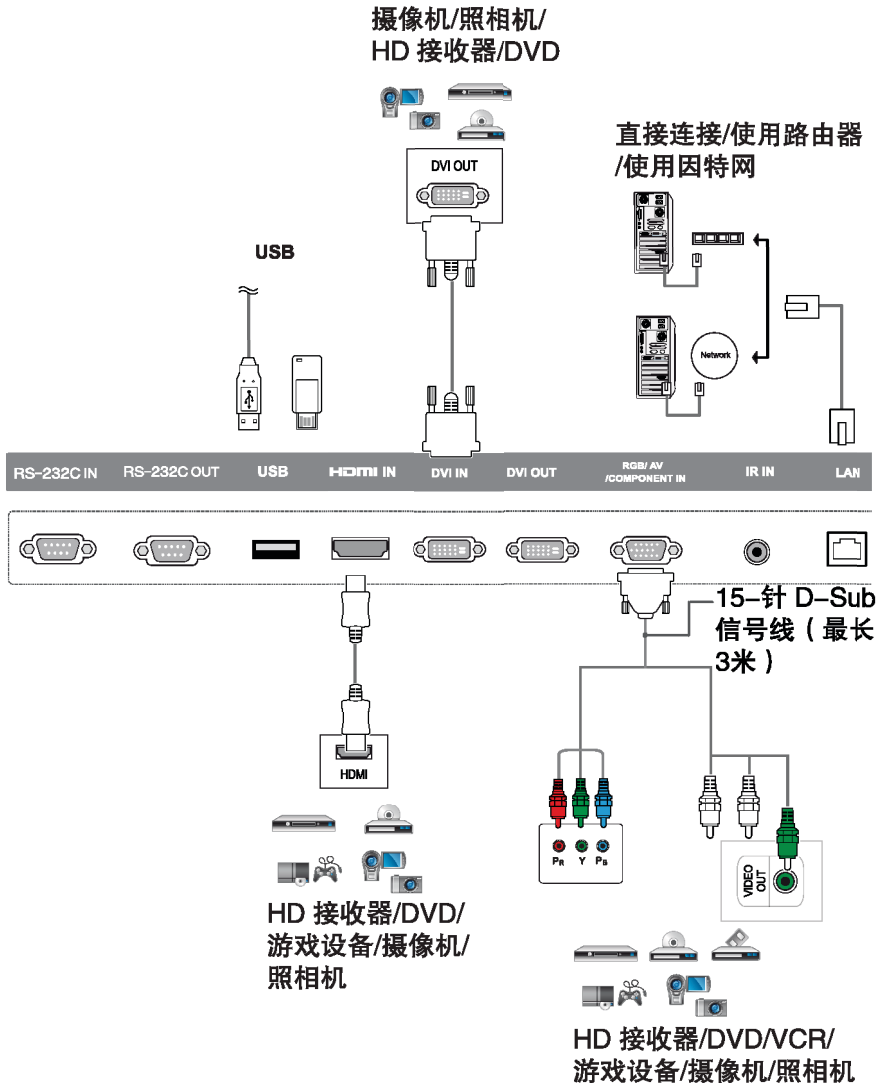

使用输入列表

按下 **INPUT** “输入” 按钮进入输入列表。

按下导航按钮选择一个输入源，然后按下 **OK** 按钮。

输入源	描述
视频信号	从录像机或其它外部设备观看视频。
Component	观看 DVD 或其它外部装置的内容，或通过数字机顶盒观看。
RGB	在屏幕上观看 PC 显示。
HDMI	观看 PC、数字机顶盒 DVD 或其它高清设备的内容。
USB	播放存储于 USB 的多媒体文件。
DVI	在屏幕上观看 PC 显示。

调整画面比率

当您观看本产品时，按下 **ARC** 按钮调整图像的尺寸至最佳效果。

模式 ARC	视频信号	Component	RGB		HDMI		DVI	
			PC	DTV	PC	DTV	PC	
16:9	o	o	o	o	o	o	o	o
点对点扫描	x	o	x	o	x	o	x	x
自动	o	x	x	o	x	o	x	x
4:3	o	o	o	o	o	o	o	o
放大	o	o	x	o	x	o	x	x
影院模式 1	o	o	x	o	x	o	x	x



您也可以通过进入主菜单更改图像尺寸。

点对点扫描功能在视频信号分辨率大于或等于 720p 时可用。



如果屏幕长时间显示固定图像，可能在屏幕上留下印记，对屏幕造成永久损伤。这就是“图像损缺”或“老化”，不在保修范围内。

不使用显示器时，请关闭电源或设置屏幕保护程序，以免出现残影。

如果画面比率长时间设置为 4:3，屏幕的黑边区域可能出现“图像损缺”。

- **16:9** : 这个选项能够以线性比例水平调整图像，直至覆盖整个屏幕（可用于浏览 4:3 格式的 DVD）。

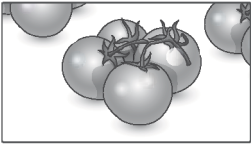

- **4:3** : 这个选项将能够按照原 4:3 的纵横比浏览图像，屏幕左右两侧将出现黑条。

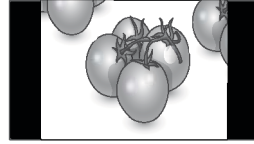

- **点对点扫描** : 这个选项将能够浏览最佳质量的图片，又不损失高分辨率图像中的原始图片。注：如果原图片有噪点，则可能会见到边缘有噪点。（信号分辨率需大于 720P。）

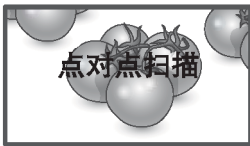

- **放大** : 这个选项将能够在无任何更改的情况下浏览图片，同时覆盖整个屏幕。但是，图片的顶部和底部将被裁切。

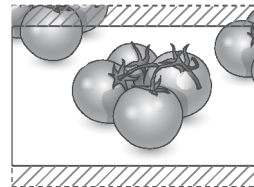

- **自动** : 无法从原始状态下调整画面比率。

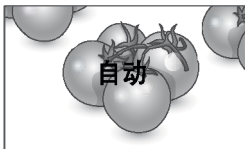

- **影院模式 1** : 选择该模式放大图片至合适的比例。注意：如果放大或缩小图片，图像可能失真。

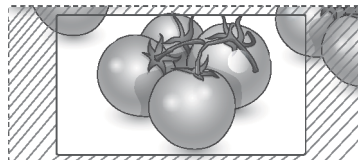

娱乐

连接至有线网络

按照下文说明，通过LAN端口将本产品与局域网（LAN）连接，并设置网络设置。

仅支持有线网络连接。连接后，部分网络可能需要调节网络设置。对于大多数网络，本产品将自动连接，无需调整。

更多详细信息，请联系网络供应商或路由器手册。

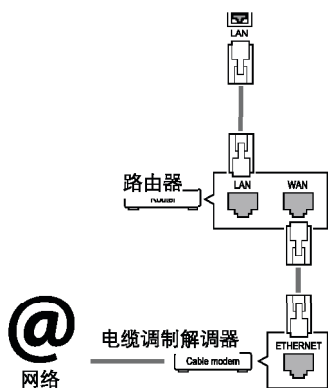

不得将模块化电话电缆连接至LAN端口。由于连接方法众多，请遵照电信运营商或网络服务供应商的规范。

设置网络设置：（即使已经自动连接，再次运行启动也不会有任何损坏。）

按下**SETTINGS**“设定”进入主菜单。

按下导航按钮，选择“网络”，然后按下**OK**按钮。

按下导航按钮，选择“网络设置”，然后按下**OK**按钮。

如果已经设定网络设置，选择“重置”。新的连接设置将重置当前的网络设置。

选择“IP 自动设置”或“IP 手动设置”。

-如果选择“IP 手动设置”，按下导航按钮和数字按钮将手动输入IP地址。

-IP 自动设置: 如果局域网（LAN）通过电缆连接有DHCP服务器（路由器），显示将自动分配一个IP地址。如果使用带有DHCP（动态主机配置协议）服务器功能的宽带路由器或宽带调制解调器，IP地址将自动重新确定。

完成之后，按下**EXIT**按钮。



显示连接网络之前，不会显示网络设置菜单。由于连接方法众多，请遵照电信运营商或网络服务供应商的规范。

使用我的媒体

网络状态

按下**SETTINGS**“设定”进入主菜单。

按下导航按钮，选择“网络”，然后按下**OK**按钮。

按下导航按钮选择“网络状态”，然后按下**OK**按钮。

按**OK**按钮检查网络状态。

完成之后按**EXIT**退出。

选项	描述
设置	返回网络设置菜单。
测试	设置网络后测试网络状态。
关闭	返回上一级菜单。

连接 USB 存储设备

连接USB快闪存储器等USB存储设备、外部硬盘到显示器并使用多媒体特性。

连接USB快闪存储器或USB存储卡读卡器到显示器，如下图所示。屏幕出将现“我的媒体”。

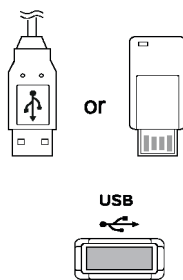

不要在“我的媒体”菜单激活时关闭显示器或移除USB存储设备，这将导致文件丢失或USB存储设备损坏。

时常备份USB存储设备上的文档，由于你可能丢失或者损坏文件，对于不遵守说明而造成的任何损坏，我们不负任何责任。

USB存储设备使用提示

只可识别一个USB存储设备。如果USB存储设备通过USB集线器连接，该设备将无法识别。

可能无法识别使用自动识别程序的USB存储设备。

可能无法识别使用自带驱动的USB存储设备。

USB存储设备的识别速度取决于各自设备。

连接的USB存储设备运转时，请不要关闭显示器或拔出USB设备。该类设备突然分离或拔出时，存储的文件或USB存储设备可能被损坏。

请不要连接在电脑上人为操控的USB存储设备。该类设备可能造成产品故障或无法播放。请务必记得仅使用存有正常音乐文件、图像文件或影片文件的USB存储设备。

请仅使用装有Windows操作系统且格式为的FAT32文件系统、NTFS文件系统的USB存储设备。如果使用存储设备格式的实用程序不同，Windows不支持，则可能无法识别。

请连接电源到要求外部电源的USB存储设备（0.5 A以上），否则可能无法识别设备。

请使用设备制造商提供的连接线连接USB存储设备。

可能不支持某些USB存储设备或者设备运行不流畅。

USB存储设备的文件对齐方式与Window XP相似，且文件名可识别至100个英文字符。

请确保备份重要文件，由于USB记忆设备存储的数据可能

被损坏。我们不承担任何数据丢失的责任。

如果USB HDD无外部电源，可能无法检测到USB设备。因此，请确保连接外部电源。
- 请使用外部电源适配器。我们不保证外部电源的USB连接线。

如果你的USB记忆设备有多重分区分配，或者你使用USB多卡读卡器，你可使用不超过4个分区或者USB记忆设备。

如果USB记忆设备连接到USB多卡读卡器，其容量数据可能无法检测。

如果USB记忆设备未正常运行，请断开并重新连接。

各设备的USB记忆设备检测速度均有所不同。

如果USB连接到待机模式，显示器开启时将自动装载特定硬盘。

USB外部硬盘的推荐容量为1 TB或以下，USB记忆的推荐容量为32 GB或以下。

任何超过推荐容量的设备可能无法正常运行。

如果有“节能”功能的USB外部硬盘无法运行，关闭硬盘并重新开启，使其正常运行。

支持USB 2.0以下的USB存储设备，但在影片列表中可能无法正常运行。

一个文件夹中最多可识别999个文件夹或文件。

推荐使用有保证的USB存储设备和线缆。否则，USB设备可能无法被识别或发生播放错误。

USB 3.0存储设备可能无法运行。

浏览文件

浏览存储于USB设备中的文件。

按下SETTINGS“设定”进入主菜单。

按下导航按钮，选择“我的媒体”，然后按下OK按钮。

按下导航按钮在“影片列表”，“图片列表”或“内容列表”中进行选择并按下OK按钮。

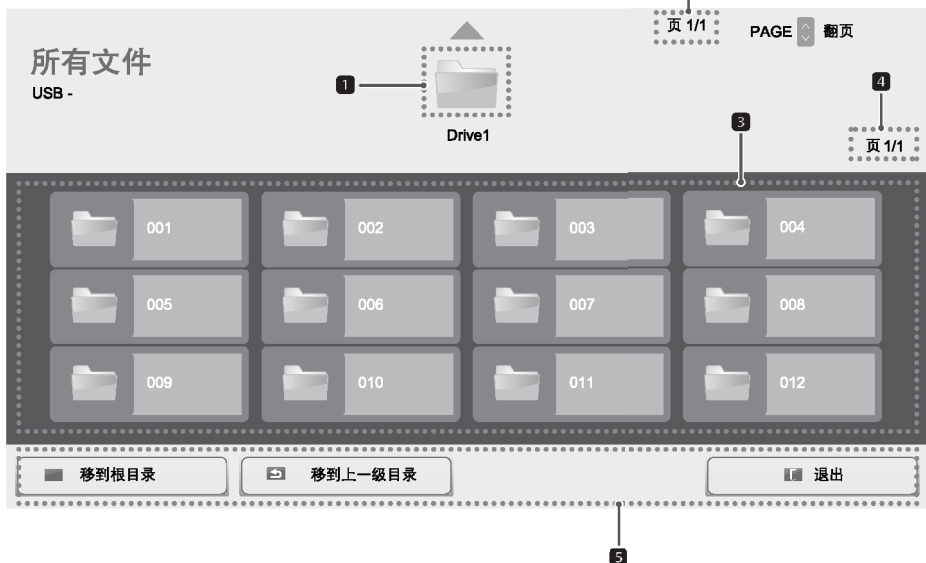

模式	描述
1	返回上一级文件夹
2	上一级文件夹的当前页 / 总页数
3	1 文件夹下的内容
4	3 当前页 / 总页数
5	遥控器按键

支持的文件格式

类型	支持的文件格式			
影片		编解码器	媒体容器	属性
	视频	MPEG1 / MPEG2	DAT, MPG, MPEG, TS, TP	1080P @ 30 fps
		MPEG4 (DivX 3.11, DivX 4, DivX 5, DivX 6, Xvid 1.01, Xvid 1.02, Xvid 1.03, Xvid 1.10-beta1/2)	AVI, DIVX, MP4, MKV, TS, TRP	1080P @ 30 fps
		H.264	AVI, MP4, MKV, TS, TRP, TP	1080P @ 60 fps
比特率：8 kbps 至 320 kbps(MP3) 外部字幕格式：*.smi/*.srt/*.sub(MicroDVD, Subviewer1.0/2.0)/*.ass/*.ssa/*.txt(TMPlayer)/*.psb(PowerDivX) 内部字幕格式：仅, XSUB (DivX6 适用字幕格式文件)				
图片	JPEG 标准型：64 x 64 至 15360 x 8640 渐进式：64 x 64 至 1024 x 768 PNG 隔行扫描：1200 x 800 BMP 9600 x 6400 • 不被支持的文件以预定义图标形式播放。			
内容（在使用super-sign Manager时可用）	文件扩展名：*.cts/ *.cse 电影 文件扩展名：*.mpg/*.mpeg/*.dat/*.ts/*.trp/*.tp/*.mp4/*.mkv/*.avi/*.avi(motion JPEG)/*.mp4(motion JPEG)/*.mkv(motion JPEG) 音频格式：MPEG1, MPEG2, MPEG4, H.264, DivX 3.11, DivX 4, DivX 5, DivX 6, Xvid 1.00, Xvid 1.01, Xvid 1.02, Xvid 1.03, Xvid 1.10-beta1/2, JPEG			

观看影片

播放存储于USB设备中的视频文件。

按下**SETTINGS**“设定”进入主菜单。

按导航按钮选择“我的媒体”并按**OK**按钮。

按导航按钮选择“影片列表”并按**OK**按钮。

按导航按钮选择您想要的文件夹，并按**OK**按钮。

按导航按钮选择您想要的文件，并按**OK**按钮。

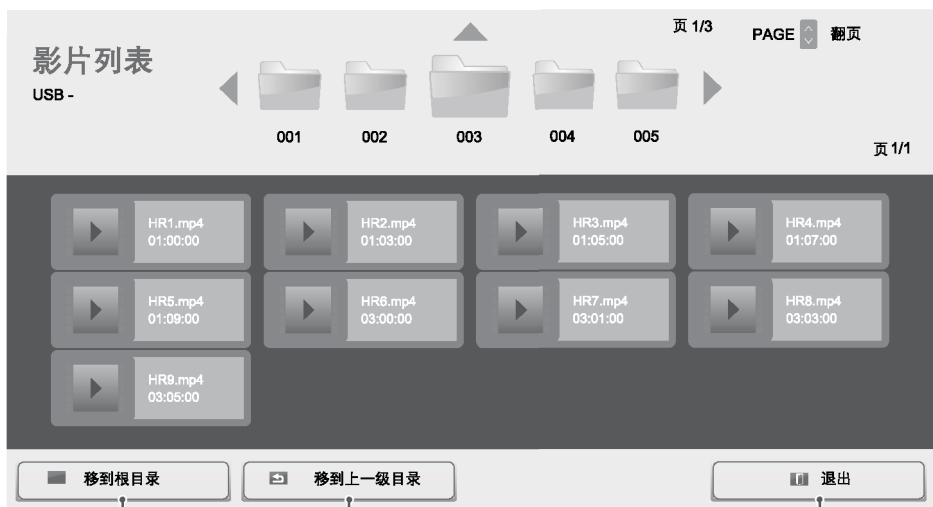

返回我的媒体
主页面。

返回上一级菜单。

退出我的媒体。

30 娱乐

播放视频时按OK按钮，进入以下设定。

选择时刻并播放。



遥控按钮	描述
■	停止播放。
▶	播放视频。
⏸	暂停或继续播放。
⏮	快退。
⏭	快进。
e0	调整屏幕亮度以节能。
SETTINGS 选项	显示选项菜单。
➔ 隐藏	隐藏菜单。
退出	返回到影片列表。
◀或▶	回放时跳到文件中的特定点。特定点的时间将出现在状态栏中。在某些文件中，该功能可能无法运行。

视频播放文件使用提示

某些使用者创建的字幕可能无法正常显示。

字幕不支持某些特殊字符；

字幕不支持超文本标记语言（HTML）标签。

其他语言字幕不可用，支持语言除外。

改变音频语言时屏幕可能会暂时中断（图像停止、快速回放等）。

损坏的电影文件有可能无法正常播放，或者某些播放器功能无法使用。

带编码器的电影文件可能无法正常播放。

如果记录文件的视频和音频无法交错，则视频或音频文件已被输出。

HD 视频分辨率最高支持920X1080@25/30P或

1280x720@50/60P，取决于视频帧。

分辨率高于

1920X1080@25/30P或

1280x720@50/60P 的视频可能无法正常播放，取决于视频帧。

规定类型和格式之外的电影文件可能无法正常播放。

可播放电影文件的最大比特率为20 Mbps。（仅支持动态JPEG：10Mbps）

不能保证编码等级4.1或视频标准高于H.264/AVC文件的流畅回放。

不支持DTS音频编解码器。

文件大小超过30GB的电影文件不支持播放。

DivX编码的电影文件及其字幕文件必须放到同一个文件

夹内。

电影文件名及其字幕名必须完全相同才可以播放。

通过USB连接的、不支持高速播放的视频可能无法正常播放。

采用GMC（全局动态补偿编码方法）编码的文件可能无法播放。

视频选项

按下**SETTINGS**进入“选择选项”菜单。

按下导航按钮滚动至“设置视频播放”，“设置视频”并按**OK**按钮。



“影片列表”中选项值的改变不会影响“图片列表”选项值。视频文件停止后重放时，可以从之前停止的地方开始播放。

32 娱乐

选择“设置视频播放”，进入以下菜单：

菜单	描述
画面大小	电影播放过程中可以选择要画面大小。
字幕语言	打开 / 关闭字幕。
语言	SMI 字幕激活后，可以选择字幕语言。
代码页	可以选择字幕字体；设置为默认值时，字幕字体与总菜单字体相同。
同步	电影播放过程中字幕的时间同步可以在 -10 秒到 +10 秒范围内调整，调整步长为 0.5 秒。
位置	电影播放过程中可以上下改变字幕位置。
大小	电影播放过程中可以选择字幕大小；
重复	打开 / 关闭电影回放功能。打开时，反复重放文件夹内的文件；即使是关闭重放功能，当文件名与先前文件名相似时，该文件也会进行重放。



仅支持 10,000 同步数据块字幕文件。

播放视频时可以按 ARC 按钮调整图像大小。

当屏幕显示 (OSD) 菜单是您的母语时，才支持用您的母语表达的字幕。

代码页选项可能无法使用，取决于字幕文件的语言。

为字幕文件选择适当的代码页。

更多关于图像设置的详细信息，请参见 P38 “自定义设置”部分内容。

浏览图片

浏览存储于USB设备中的图片文件。

按下**SETTINGS**“设定”进入主菜单。

按导航按钮选择“我的媒体”并按**OK**按钮。

按导航按钮选择“图片列表”并按**OK**按钮。

按导航按钮选择您想要的文件夹，并按**OK**按钮。

按导航按钮选择您想要的文件，并按**OK**按钮。

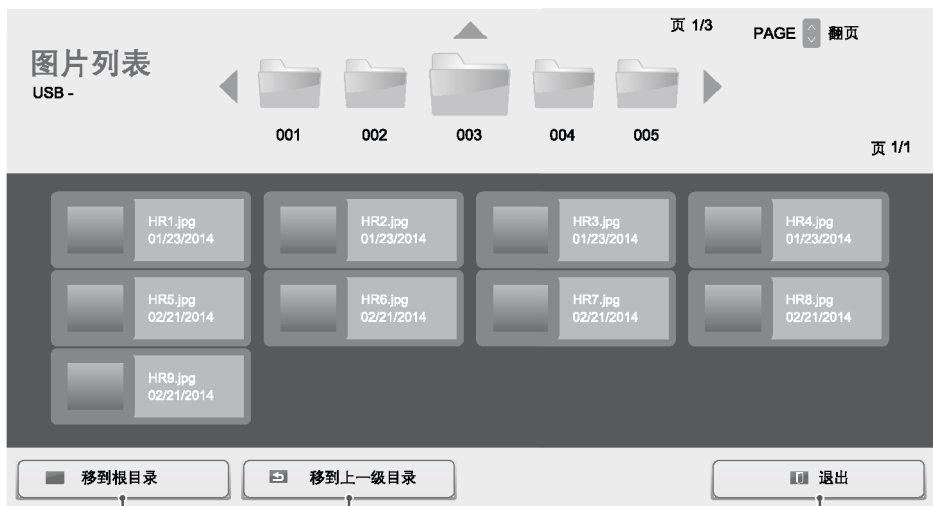







返回我的媒体
主页面。

返回上一级菜单。

退出我的媒体。

34 娱乐

浏览图片时，您可以进入以下设定。

菜单	描述
幻灯片播放	开始或停止用幻灯片播放选中图片。如果无选中图片，储存在当前文件夹中的所有图片将在一个幻灯片中播放；选择“选项”以设置幻灯片播放速度。
	顺时针旋转图片（90°、180°、270°、360°）。 <div style="border: 1px solid black; padding: 5px; margin-top: 10px;"> 所支持图片的大小有限制。如果图片宽度大于所支持分辨率尺寸，图片将不可旋转。</div>
	图片可放大 100%、200% 或 400%。 <div style="border: 1px solid black; padding: 5px; margin-top: 10px;"> 分辨率低于等于 960x540 的图片无法放大。</div>
	调整屏幕亮度以节能。
SETTINGS 选项	播放选项。
隐藏	隐藏选项窗口。按 OK 按钮显示播放选项。
 退出	返回图片列表。

图片选项

按 **SETTINGS** “设定” 按钮显示“选项”菜单。

按导航按钮滚动至“设置图片视图”，“设置视频”，并按 OK 按钮。



影片列表中选项值的改变不会影响“图片列表”和“音乐列表”；因此，也不会因“图片列表”或“音乐列表”选项值的改变而受影响。

“图片列表”和“音乐列表”的选项值互相影响。

选择“设置图片视图”，进入以下菜单：

菜单	描述
幻灯片速度	选择幻灯片播放速度。（选项：快，中或慢。）

更多关于图像设置的详细信息，请参见 P38 “自定义设置”部分内容。

查看内容列表

使用SuperSign Manager的端口选项回放存储文件。

按**SETTINGS** “设定” 进入主菜单。

按导航按钮选择“我的媒体”并按**OK**按钮。

按导航按钮选择“内容列表”并按**OK**按钮。

按导航按钮选择想查看的文件夹，并按**OK**按钮。

按导航按钮选择想查看的文件，并按**OK**按钮。

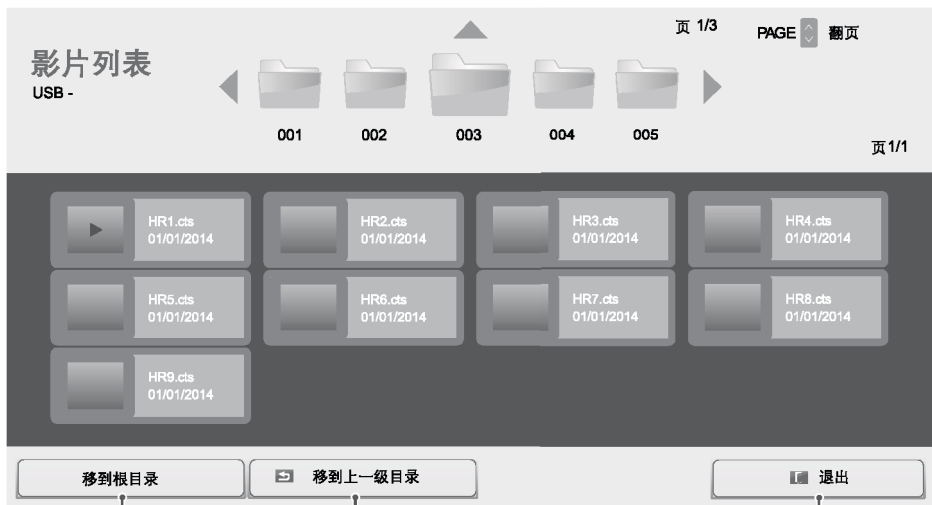

返回我的媒体
主页面。

返回上一级菜单。

退出我的媒体。



从“内容列表”中播放媒体文件时，仅“回放”或“退出”按钮可用。选择后退或退出按钮来停止播放媒体文件，并返回“内容列表”。如果 USB 设备中的自动播放文件夹及其文件为支持格式，当 USB 设备与显示器连接时，这些内容可以自动回放。

DivX® VOD 指南

注册DivX® VOD

为了播放购买或租借的DivX® VOD内容，应采用10位数DivX注册码在www.divx.com/vod注册设备。

按**SETTINGS**“设定”按钮进入主菜单。

按导航按钮选择“选项”并按**OK**按钮。

按导航按钮选择“注册”并按**OK**按钮。

查看产品的注册代码。

完成后按**EXIT**按钮。

返回前一菜单时，按**BACK**按钮。



检测注册码时，某些按钮可能会失灵。

如果使用另一个设备的DivX注册码时，不可以播放租借或购买的DivX文件；确保使用产品制定的DivX注册码。

未用标准DivX编译码转化的视频或音频文件有可能损坏或无法播放。

DivX VOD编码允许在同一个账户下激活6个设备。

DivX® VOD 注销

应采用8位数DivX注册码在www.divx.com/vod注销设备。

按**SETTINGS**“设定”按钮进入主菜单。

按导航按钮选择“选项”并按**OK**按钮。

按导航按钮选择“注销”并按**OK**按钮。

按导航按钮并选择“确定”按钮以确认。

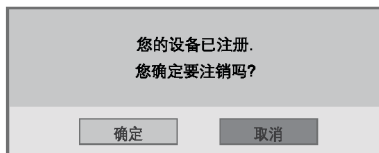

完成后按**EXIT**按钮。

返回前一菜单时，按**BACK**按钮。



一旦撤销注册执行，必须再次注册设备才能查看DivX® VOD的内容。

自定义设置

按**SETTINGS**“设定”进入主菜单。

点击导航按钮，选择下列菜单中的一项，按**OK**。

点击导航按钮，选择下列菜单中的一项进行设置，按**OK**。

完成之后，按**EXIT**。

返回到之前的菜单，按**BACK**。

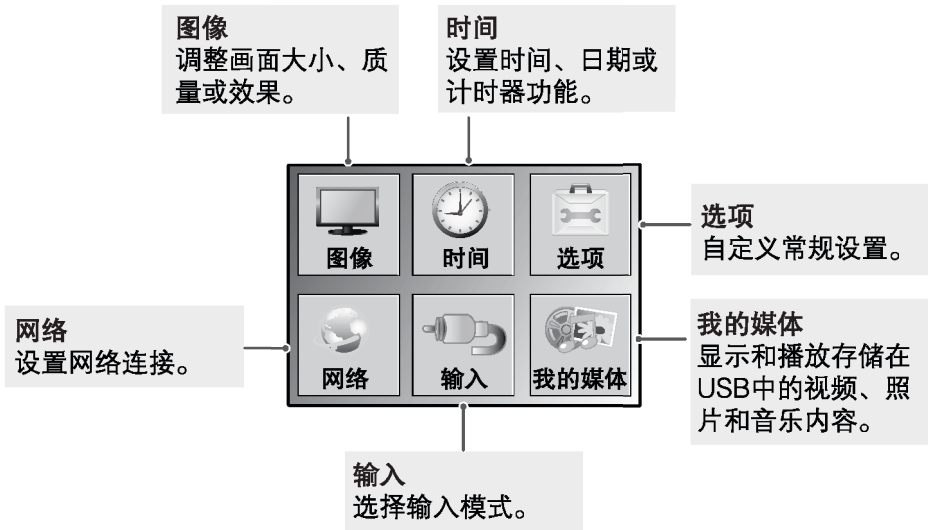
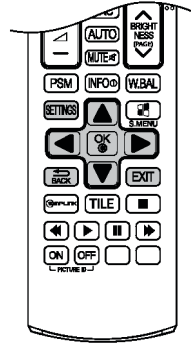

38 自定义设置

图像设置

按**SETTINGS**“设定”进入主菜单。

按导航按钮选择“图像”，按**OK**。

按导航按钮选择所需设置或选项，按**OK**。

-返回到上一级菜单，按**BACK**。

完成之后，按**EXIT**。

返回到上一级菜单，按**BACK**。



以下描述了可进行的图像设置：

设置	描述	
节能模式	根据环境自动调整屏幕亮度。	
	等级	
	关	禁用节能功能。
	最小/中等/最大节能	选择背光亮度的等级。
关闭视频	屏幕在3秒内关闭，按任意键恢复。	
智能节约能源	根据屏幕亮度调整背光和对比度。	
	等级	
	关	禁用智能节能功能。
开	启用智能节能功能，根据智能节能率设定值节省能耗。	

设置	描述	
画面模式	选择一个预设图片或者自定义画面模式以达到显示器最佳效果。您也可以自定义高级设置。预设图片模式根据不同型号有所差异。	
	模式	
	鲜艳	增强对比度、亮度和清晰度显示鲜艳图片。
	标准	显示标准水平对比度、亮度和清晰度的图片。
	APS	通过节能功能降低耗电。
	电影	优化视频图像以达到电影效果。
	运动	通过加强白色、绿色、蓝色等基本色来优化视频动态动作图像。
	游戏	优化视频图像以达到最佳游戏画面效果。
	专业1/专业2	此菜单可调整画面质量，使得专家或业余爱好者享受最佳观看体验。
画面比率	改变图像至最佳大小，以查看图像。	
画面 (仅适用于 RGB模式)	选项	
	分辨率	选择适当的分辨率。
	自动调整	自动调整屏幕位置、大小和相位。在调整时，显示画面可能会出现几秒钟的抖动。
	位置/大小/相位	自动配置后，若图像不清晰，尤其是字符不稳定时，用选项进行调整。
	复位	恢复默认设置选项。

40 自定义设置

画面模式 - 基本图像选项

设置	描述
背光	通过控制液晶显示屏背光，调整屏幕亮度。若降低亮度，屏幕变暗，功耗降低，但不会失去视频信号。
对比度	调整图片颜色的深浅差异。
亮度	调整屏幕的亮度。
清晰度	调整屏幕的清晰度。
色彩	将颜色调整至所需的级别。
色调	将色调调整至所需的级别。
色温	调至暖色以增强暖色，例如红色，或者调至冷色，使图像变蓝。
高级设置	您可调整“画面模式”，或调整画面设置。 首先选择所需的画面模式。 * 画面模式调整为“鲜艳”时，此选项不可用。
图片选项	设置附加图片选项。（在 DVI/HDMI 信号下可用。）
图像复位	恢复至默认设置选项。



当你选择画面模式时，相关菜单将会自动设置。
在使用智能节能功能时，在静态图像的白色部分中，屏幕为饱和状态。
若节能模式设置为最小、中等或最大，智能节能功能被禁用。

画面模式 (标准 / APS / 运动 / 游戏) – 高级设置

设置	描述
动态对比度	根据屏幕亮度调整对比度，使其保持最佳水平。
动态色彩	调整颜色，使其更自然。
色域	选择所表现的颜色范围。
皮肤颜色	通过单独调节皮肤色谱，达到用户所需皮肤色。
天蓝色	单独调节蓝色。
草绿色	单独调节绿色（草地、山等）。
Gamma	根据输入和输出信号的相关性设置级配曲线。

画面模式 (电影 / 专业 1 / 专业 2) – 专业设置

设置	描述
动态对比度	根据屏幕亮度调整对比度，使其保持最佳水平。 (在HDMI-DTV模式下适用。)
色域	选择所表现的颜色范围。
边缘增强器	影像轮廓将更自然和鲜明。
颜色滤波器	过滤RGB色彩的特定色谱，来微调色彩饱和度以及精确颜色的正确性。
色温	调整整体的颜色色调。在Expert模式下，可通过伽玛方式进行微调。
颜色管理系统	这是一个专家使用的利用测试图调整颜色的系统。可从6个颜色领域（红/绿/蓝/青/洋红/黄）选择调整，且不影响其它颜色。对于一般图片，调整后的颜色变化不易被察觉。

42 自定义设置

画面模式 - 图片选项 (HDMI(DTV) 模式)

设置	描述
降噪	降低屏幕噪音。
MPEG降噪	降低压缩数字视频导致的噪音。
亮度基准	将屏幕黑度设置为适当水平。
影院模式	优化电影播放画质。(适用于部分型号。)
影像防炫目	调整画面亮度防止刺眼。(适用于部分型号。)

时间设置

按**SETTINGS**“设定”进入主菜单。

按导航按钮选择“时间”，按**OK**。

按导航按钮选择你所需的设置或选项，按**OK**。

– 返回到上一级菜单，按**BACK**。

完成之后，按**EXIT**。

返回到上一级菜单，按**BACK**。



以下描述了可进行的时间设置：

设置	描述
时钟	设置时间特性。
定时开 / 关机	设置时间，打开或关闭显示器。
自动关闭 (15分钟)	若自动关机开启并且没有信号输入，15分钟后显示器自动切换到关闭模式。
自动待机	自动待机时间可设置为4小时、6小时或8小时。



定时关机 / 定时开机可以储存多达7个时间列表。显示器会在预设时间开机或关机。如果时间列表储存了多个预设时间，此功能将在离现在最近的预设时间工作。

若设置了开机或关机时间，这些功能每天会在预设时间运行。

若预设的开机或关机时间相同，设备打开时关机时间优先于开机时间，设备关闭时，开机时间优先于关机时间。

44 自定义设置

选项设置

- 1 按**SETTINGS** “设定” 进入主菜单。
- 2 按导航按钮选择“选项”，按**OK**。
- 3 按导航按钮选择你所需的设置或选项，按**OK**。
 - 返回到上一级菜单，按**BACK**。
- 4 完成之后，按**EXIT**。
 - 返回到上一级菜单，按**BACK**。



可用的选项设置如下：

设置	描述
语言	选择菜单的显示语言。
残像防止	此功能可以消除，因长时间显示静止画面产生的残像。
	设置
	正常 播放静止图像时逐渐降低亮度，播放动态图像时逐渐增加亮度的方式减少残像出现。 彩色刷屏 在特定时间内把画面的所有像素点以图像形式移动，以去除残像。请用此功能去除暂时的残像。
DivX(R) VOD	注册或注销 DivX。 确认 DivX 注册码播放 DivX 保护视频。 在 http://vod.divx.com 注册。 使用注册码在以下网站购买影片。 www.divx.com/vod 。 * 如果使用其它设备的注册码，租借 / 购买的 DivX 文件将不可播放。仅可使用此设备的 DivX 注册码。 * 转换文件若不符合 DivX 码标准，可能会出现非正常图片或声音。
出厂设置	删除所有的选项设置并恢复到出厂设置。
设备 ID	连接若干产品进行显示时，可以为每个产品设置一个单独的 ID 编号（名称分配）。用按钮设置数字（1 至 255 或 1 至 1,000）然后退出。使用分配的 ID 通过产品控制程序单独控制各个产品。

设置	描述
拼接形式	拼接形式 使用该功能 <ul style="list-style-type: none"> - 必须与多个其它产品链接。 - 选择拼接形式，设置行和列，然后输入拼接ID 设置位置。 - 拼接形式：行 X 列（行 =1-15，列 =1-15）。 - 可以使用 15X15。
	自动调整 当您将产品与新电脑连接或转换到不同模式时，这项功能将完善屏幕。若您对调整不满意，您可手动改变“位置”或“尺寸”。
	位置 “自然”功能关闭后，您可以设置画面位置。
	大小 “自然”功能关闭后，您可以设置画面大小。
	自然 屏幕间距离省略图像自然显示。
	复位 只复位位置，大小。

46 自定义设置

网络设置

- 1 按**SETTINGS** “设定” 进入主菜单。
- 2 按导航按钮选择“网络”，按**OK**。
- 3 按导航按钮选择你所需的设置或选项，按**OK**。
 - 返回到上一级菜单，按**BACK**。
- 4 完成之后，按**EXIT**。
 - 返回到上一级菜单，按**BACK**。



可用的网络设置如下：

设置	描述
网络设置	设置网络。
网络状态	显示网络状态。

拼接形式

本产品可以与其它产品拼接形成大型拼接显示。

关闭

拼接形式选项
未启用时

1X2

使用 2 个产品时



拼接 ID

2X2

使用 4 个产品时



3X3

使用 9 个产品时



4X4

使用 16 个产品时



5X5

使用 25 个产品时



拼接形式—自然模式

启用后，省略本来正常地显示于显示器间隙的图像部分。

使用前



使用后



48 自定义设置

图片 ID 利用多影像单个 IR 接收器更改特定显示设置。接收 IR 信号的设备通过 RS232 连接与另一设备。每个设备用设备 ID 识别。如果您远程控制分配图片 ID，同样图片 ID 和设备 ID 的显示可以被远程控制。

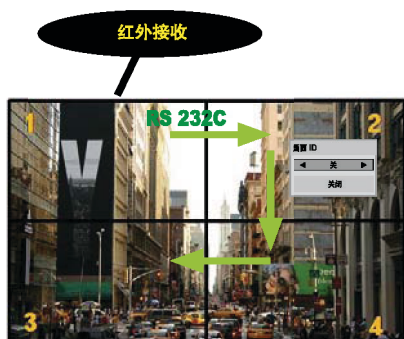

2X2 拼接
按照图例分配设备 ID。

按遥控器上的红色 ON 按钮，分配画面 ID。

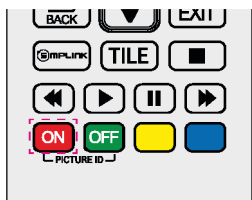

如果你重复按下左/右按钮或是 ON 按钮，画面 ID 从关和 1 到 4 之间轮换。分配您想要的 ID。



如果在各个多影像设备内分配装置 ID，然后使用遥控器上的红色按钮分配图片 ID，则显示同一设备 ID 和图片 ID 的装置的切换。IR 信号不能控制设备 ID 和图片 ID 不同的设备。



比如，如果图片 ID 分配为 2，左上方显示（设备 ID：2）可以由 IR 信号控制。

对于每一设备，您可以更改图片、音频、时间、网络和我的媒体菜单或是遥控上热键的设置。

如果您按下图片 ID 上的绿色 OFF 按钮，则关闭所有设备的图片 ID。如果你随后按下遥控器上的任意键，则所有设备重新开始工作。

使用“我的媒体”菜单时则图片 ID 不可用。

如果图片 ID 设置为关闭，遥控器上的保持按钮一次只能执行一次操作。

使用该功能与其它显示器分享 DVI 视频信号，而无需使用单独的信号分配器。

为使用彼此连接的不同产品，将信号输入电缆的一段（DVI 线）连接到产品 1 的 DVI OUT，另一端连接到其它产品的 DVI IN。

DVI 线

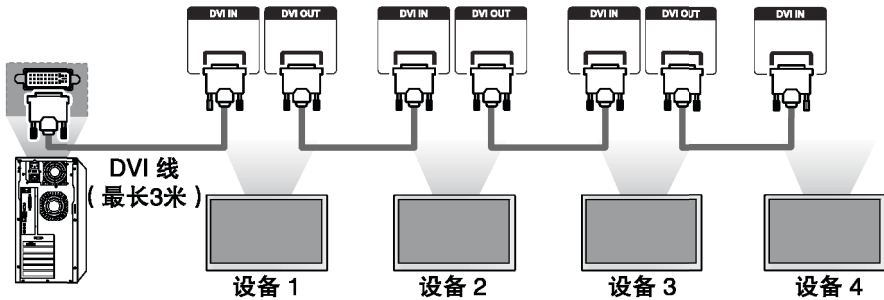

一般情况下对于 DVI，如果信号稳定且没有线缆损耗，可通过组件外端口（推荐分辨率）连接 12 个显示器。

如果你想连接数量更多的监控器，我们建议你使用分线盒。

通过 DVI 线配置模式时，只有接收首批信号的显示器可以播放 HDCP- 加密内容。（DVI OUT 端口不支持 HDCP。）

如果产品与您的个人电脑的信号线太长，确保使用 DVI (RGB) 升压器或 DVI (RGB) 线。

如果通过 HDMI 线连接输入信号，多个产品不能通过 DVI OUT 连接。

简单问题处理指南

无图像显示

问题	方案
电源线是否连接?	• 查看电源线是否正确连接到电源插座。
电源已开启,但是屏幕显示极暗。	• 再次调整亮度和对比度。 • 背光需要维修。
是否显示消息“无效格式”?	• 来自 PC(显卡)的信号超出本产品的场频或行频范围。请参阅本手册中的“规格”调整频率范围。 * 最高分辨率 RGB: 1920 x 1080 @ 60 Hz HDMI/DVI: 1920 x 1080 @ 60 Hz
是否显示消息“无效信号”?	• PC 与本产品之间未连接信号线。请检查信号线。 • 按遥控器上的 'INPUT'(输入) 按键以检查输入信号。

连接本产品时, 显示消息 'Unknown Product' (未知产品)

问题	方案
是否已安装驱动程序?	• 请参阅显卡手册, 查看其是否支持即插即用功能。

屏幕图像异常

问题	方案
画面位置是否错误?	• D-Sub 模拟信号 – 请按遥控器上的 "AUTO" (自动), 以自动选择适合当前模式的最佳屏幕状态。如果调整的结果不令人满意, 请使用 OSD 菜单中的“图像” – “画面” – “位置” 菜单。 • 请查看本产品是否支持显卡的分辨率和频率。如果频率超出范围, 请在 Control Panel (控制面板) – Display (显示) – Setting (设置) 菜单中将其设置为推荐分辨率。
背景画面上是否显示细线?	• D-Sub 模拟信号 – 请按遥控器上的 "AUTO" (自动), 以自动选择适合当前模式的最佳屏幕状态。如果调整的结果不令人满意, 请使用 OSD 菜单中的“图像” – “画面” – “大小” 菜单。
出现横向噪音或者字符模糊不清?	• D-Sub 模拟信号 – 请按遥控器上的 "AUTO" (自动), 以自动选择适合当前模式的最佳屏幕状态。如果调整的结果不令人满意, 请使用 OSD 菜单中的“图像” – “画面” – “相位” 菜单。
画面显示异常?	• 信号端口中未连接适当的输入信号。请连接与源输入信号相匹配的信号线。

产品上出现残留影像

问题	方案
关闭产品后出现残留影像？	<ul style="list-style-type: none"> 如果长时间使用某一固定图像，显示单元可能会迅速损坏。请使用屏幕保护程序功能。

屏幕颜色不正常

问题	方案
屏幕颜色的分辨率较低（16色）。	<ul style="list-style-type: none"> 请将颜色数值设置为 24 位（真彩色）以上。选择 Windows 中的 Control Panel（控制面板）- Display（显示）- Settings（设置）- Color Table（颜色表）菜单。
屏幕颜色不稳定或显示单色。	<ul style="list-style-type: none"> 请检查信号线的连接状态。或者，请重新插接 PC 显卡。
屏幕上是否显示黑点？	<ul style="list-style-type: none"> 屏幕上可能会显示多种像素（红色、绿色、白色或黑色），这是 LCD 面板所独有的一种特性，而并非 LCD 的故障。

不能正运行

问题	方案
电源突然关闭。	<ul style="list-style-type: none"> 是否设定了睡眠定时？ 检查电源装置。电源中断。



软件版本可能会因性能改善而升级。顾客需要确保产品和 LG 电子软件的兼容性。若有需要，请咨询 LG 电子，根据 LG 电子提供的指南更新产品的软件版本。

52 规格

规格

47LV35A

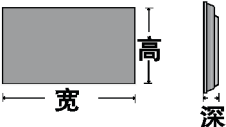
显示器	屏类型	119.2 厘米 宽 TFT (薄膜晶体管) LCD (液晶显示器) 屏幕 可视范围对角线长度: 119.2 厘米
	点距	0.5415 毫米 (H) x 0.5415 毫米 (V)
视频信号	最大分辨率	1920 x 1080 @ 60 Hz HDMI/DVI 1920 x 1080 @ 60 Hz - 支持与否取决于操作系统或显卡类型。
	推荐分辨率	1920 x 1080 @ 60 Hz HDMI/DVI 1920 x 1080 @ 60 Hz - 支持与否取决于操作系统或显卡类型。
	行频	RGB : 30 kHz 至 83 kHz HDMI/DVI 30 kHz 至 83 Hz
	场频	RGB : 50 Hz 至 75 Hz HDMI/DVI 50 kHz 至 60 Hz
	同步类型	分离同步, AV 同步, 数字, SOG
输入连接		15- 针 D-Sub(RGB/Component/AV), HDMI/DVI, RS-232C, LAN, USB
电源	额定电压	AC 100-240 V~ 50/60 Hz 1.7 A
	电源消耗	开机模式 130 W (典型) . 170 W (最高) 智能节能模式 85 W (典型) 关闭模式 ≤ 0.5 W 休眠模式 ≤ 0.7 W
尺寸 (宽 x 高 x 深)/ 质量	 壁挂适用 VESA 600 x 400	
	1044.9 毫米 X 590.0 毫米 X 89.9 毫米 / 16.5 千克	
环境条件	作业温度	0 °C 至 40 °C
	作业湿度	10 % 至 80 %
	存储温度 存储湿度	-20 °C 至 60 °C 5 % 至 95 %

本手册内容如有改动, 恕不另行通知。

55LV35A

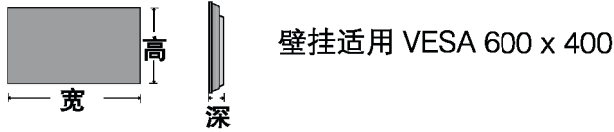
显示器	屏类型	138.7 厘米 宽 TFT (薄膜晶体管) LCD (液晶显示器) 屏幕 可视范围对角线长度: 138.7 厘米
	点距	0.630 毫米 (H) x 0.630 毫米 (V)
视频信号	最大分辨率	1920 x 1080 @ 60 Hz HDMI/DVI 1920 x 1080 @ 60 Hz - 支持与否取决于操作系统或显卡类型。
	推荐分辨率	1920 x 1080 @ 60 Hz HDMI/DVI 1920 x 1080 @ 60 Hz - 支持与否取决于操作系统或显卡类型。
	行频	RGB : 30 kHz 至 83 kHz HDMI/DVI 30 kHz 至 83 Hz
	场频	RGB : 50 Hz 至 75 Hz HDMI/DVI 50 kHz 至 60 Hz
	同步类型	分离同步, AV 同步, 数字, SOG
输入连接		15- 针 D-Sub(RGB/Component/AV), HDMI/DVI, RS-232C, LAN, USB
电源	额定电压	AC 100-240 V~ 50/60 Hz 2.1 A
	电源消耗	开机模式 160 W (典型) , 200 W (最高) 智能节能模式 90 W (典型) 关闭模式 ≤ 0.5 W 休眠模式 ≤ 0.7 W
尺寸 (宽 x 高 x 深)/ 质量		壁挂适用 VESA 600 x 400
	1213.4 毫米 X 684.2 毫米 X 88.5 毫米 / 23 千克	
环境条件	作业温度	0 °C 至 40 °C
	作业湿度	10 % 至 80 %
	存储温度 存储湿度	-20 °C 至 60 °C 5 % 至 95 %

本手册内容如有改动, 恕不另行通知。

54 规格

RGB(PC) 模式

分辨率	行频 (kHz)	场频 (Hz)
640 x 480	31.469	59.94
720 x 400	31.468	70.8
800 x 600	37.879	60.317
1024 x 768	48.363	60
1280 x 720	44.772	59.855
1280 X 960	60	60
1152 X 864	57.717	59.934
1280 x 1024	63.981	60.02
1920 x 1080	67.5	60

HDMI/DVI (PC) 模式

分辨率	行频 (kHz)	场频 (Hz)
640 x 480	31.469	59.94
800 x 600	37.879	60.317
1024 x 768	48.363	60
1280 x 720	44.772	59.855
1366 x 768	47.7	60
1280 x 1024	63.981	60.02
1680 x 1050	65.290	59.954
1920 x 1080	67.5	60



当连接至 DVI,HDMI 时,您可以选择 PC/DTV 模式。当连接至 PC 时,推荐您设置为 PC 模式;当连接至 DTV 时,推荐您设置为 DTV 模式。

HDMI(DTV) 模式

分辨率	行频 (kHz)	场频 (Hz)
480 / 60P	31.5	60
576/50P	31.25	50
720/50P	37.5	50
720/60P	45	60
1080/50i	28.1	50
1080/50P	56.25	50
1080/60i	33.75	60
1080/60P	67.5	60

Component 模式

分辨率	行频 (kHz)	场频 (Hz)
720 x 480	15.63	59.94
720 x 483	31.47	59.94
720 x 576	15.625	50.00
720 x 576	31.25	50.00
1280 x 720	45.00	60.00
1280 x 720	37.5	50
1280 x 720	44.96	59.94
1920 x 1080	31.25	50.00
1920 x 1080	56.25	50
1920 x 1080	33.75	60.00
1920 x 1080	33.72	59.94
1920 x 1080	67.5	60



场频 又称为帧频或刷新频率，即显示器的垂直扫描频率，指显示器每秒所能显示的图像次数，单位为 Hz。

行频：指电子枪每秒钟在屏幕上从左到右扫描的次数，又称屏幕的水平扫描频率，以 kHz 为单位。

56 代码

代码

不是所有型号都支持 HDMI/USB 功能。
有些按键代码不被支持，这取决于具体型号。

代码 (十六进制)	功能	备注
08	电源	遥控器按键
0B	输入	遥控器按键
C4	显示器开	遥控器按键
C5	显示器关	遥控器按键
95	ENERGY SAVING (e)	遥控器按键
DC	3D	遥控器按键
10 to 19	数字按键 0 至 9	遥控器按键
32	1/a/A	遥控器按键
2F	清除	遥控器按键
02	音量 ▲ (+)	遥控器按键
03	音量 ▼ (-)	遥控器按键
79	画面比率	遥控器按键
99	自动	遥控器按键
09	静音	遥控器按键
E0	亮度 ▲ (向上翻页)	遥控器按键
E1	亮度 ▼ (向下翻页)	遥控器按键
4D	PSM	遥控器按键
AA	信息 ⓘ	遥控器按键
5F	W.BAL	遥控器按键
43	设置	遥控器按键
40	上 ▲	遥控器按键
41	下 ▼	遥控器按键
07	左 ◀	遥控器按键
06	右 ▶	遥控器按键

代码 (十六进制)	功能	备注
3F	S. 菜单	遥控器按键
44	OK	遥控器按键
28	后退	遥控器按键
5B	退出	遥控器按键
7E	 Simplink	遥控器按键
7B	TILE	遥控器按键
B1	■	遥控器按键
B0	▶	遥控器按键
BA		遥控器按键
8F	◀	遥控器按键
8E	▶	遥控器按键
72	红色键 (画面 ID 开)	遥控器按键
71	绿色键 (画面 ID 关)	遥控器按键
63	黄色键	遥控器按键
61	蓝色键	遥控器按键

58 控制多个产品

控制多个产品

使用以下方法可以将多个产品连接到一台 PC，并通过一台 PC 同时控制。

在选项菜单中，设置 ID 为不重复的 1 至 255(或 1 至 1,000) 之间。

如下图所示连接 RS-232C 线。

RS-232C 协议用于 PC 和本产品之间的通信。您可以从 PC 打开 / 关闭本产品、选择某一输入源或调整 OSD 菜单。

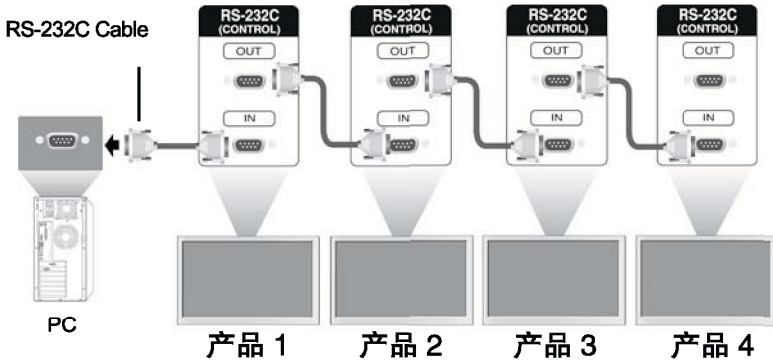

8-线规格 (交错 RS-232C 线)

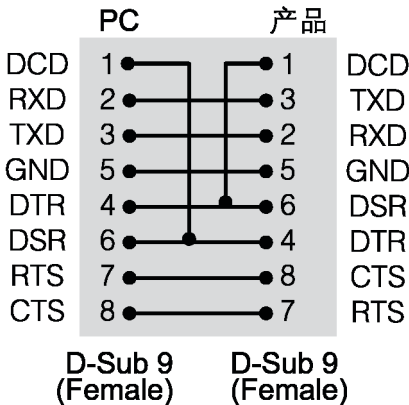

- 波特率 : 9600 波特率
- 数据长度 : 8 位
- 校验位 : 无
- 停止位 : 1 位
- 流控制 : 无
- 通信代码 : ASCII 码
- 使用交叉 (反转) 线缆



使用 3- 线连接 (非标准) 时, IR daisy chain 不可以使用。

	命令		数据 (十六进制)
	1	2	
01. 电源	k	a	00 - 01
02. 输入选择	x	b	参考‘输入选择.’
03. 纵横比	k	c	参考‘纵横比.’
04. 节能模式	j	q	参考‘节能模式.’
05. 画面模式	d	x	参考‘画面模式.’
06. 对比度	k	g	00 - 64
07. 亮度	k	h	00 - 64
08. 清晰度	k	k	00 - 32
09. 色彩	k	i	00 - 64
10. 色调	k	j	00 - 64
11. 色温	x	u	00 - 64
12. 水平位置	f	q	00 - 64
13. 垂直位置	f	r	00 - 64
14. 水平尺寸	f	s	00 - 64
15. 自动配置	j	u	01
16. 平衡	k	t	00 - 64
17. 声音模式	d	y	参考‘声音模式.’
18. 静音	k	e	00 - 01
19. 音量控制	k	f	00 - 64
20. 时间 1(年/月/日)	f	a	参考‘Clock 1.’
21. 时间 2(时/分/秒)	f	x	参考‘Clock 2.’
22. 关机时间表	f	c	00 - 01
23. 开机时间表	f	b	00 - 01
24. 定时关机(频率模式/时间)	f	e	参考‘Off Timer.’
25. 定时开机(频率模式/时间)	f	d	参考‘On Timer.’
26. 定时开机输入	f	u	参考‘On Timer Input.’
27. 自动待机	m	n	00 - 01
28. 自动关机	f	g	00 - 01
29. 语言	f	i	参考‘语言.’
30. ISM 模式	j	p	参考‘ISM 模式.’

60 控制多个产品

	命令		数据 (十六进制)
	1	2	
31. 复位	f	K	00 - 02
32. 温度值	d	n	FF
33. 按键	m	c	参考‘按键。’
34. 经过时间	d	l	FF
35. 产品序列号	f	y	FF
36. 软件版本	f	z	FF
37. 白平衡红色增益	j	m	00 - FE
38. 白平衡绿色增益	j	n	00 - FE
39. 白平衡蓝色增益	j	o	00 - FE
40. 背光	m	g	00 - 64
41. 屏幕关闭	k	d	00 - 01
42. 开机延迟	f	h	00 - 64
43. 拼接模式	d	d	00 - 01
44. 拼接形式检查	d	z	FF
45. 拼接	d	i	参考“拼接 ID”
46. 拼接水平位置	d	e	00 - 32
47. 拼接垂直位置	d	f	00 - 32
48. 拼接水平尺寸	d	g	00 - 32
49. 拼接垂直尺寸	d	h	00 - 32
50. 自然模式 (In Tile mode)	d	j	00 - 01



本产品使用如 Dvix 或 EMF 的 USB 操作期间，除了电源 (k a) 和按键 (m c) 以外的所有命令不被执行并当做错误处理。
有些命令不能执行，这取决于具体型号。
命令 ‘ff’ 可能与 SuperSign 程序不能共存于 OSD。

传输

[命令 1][命令 2][设备 ID][数据][Cr]

- * [命令 1]: 识别工厂设置和用户设置模式。
- * [命令 2]: 控制显示器。
- * [设备 ID]: 用于选择您需控制的设备。在OSD菜单的一般项目上以设备别在1-255 (01H-FFH), 或1-1,000(01H-3e8H) 范围内的指定。设备ID选择 '00H' 或'000H' 则可同时控制所有显示器。(仅支持部分型号。)
- * [数据]: 传输所需数据。
数据的个数可根据命令可增多。
- * [Cr]: 回车。ASCII 码 '0x0D'
- * []: ASCII 码空格 '0x20'

正常确认

[命 2][设备 ID][OK/NG][数据][x]

- * 在接收正常数据时, 本产品将按以上格式传输。此时, 如果数据处于数据读取模式, 它将显示当前状态数据。如果数据处于数据写入模式, 它将返回 PC 计算机的数据。
- * 如果命令发送了设备 ID '00' (=0x00) 或 '000(1x000)', 数据将影响所有产品并不再发送确认。
- * 如果在控制模式 RS-232C 发送数据值 'FF', 则当前设定值功能将被确认 (仅针对某些功能)。
- * 某些命令不被支持, 这取决于具体型号。

62 控制多个产品

01. 电源 (命令: k a)

用于控制产品的电源打开 / 关闭。

传输

[k][a][][设备 ID][][数据][Cr]

数据 00: 关
01: 开

确认

[a][][设备 ID][][OK/NG][数据]

[x]

* 只有在电源完全打开时，确认信号才能正确返回。
* 传输和确认信号之间可能会有一些时间延迟。

02. 输入选择 (命令: x b)

用于选择输入信号。

传输

[x][b][][设备 ID][][数据][Cr]

数据
60: RGB
90: HDMI(HDMI1)(DTV)
A0: HDMI(HDMI1)(PC)

确认

[b][][设备 ID][][OK/NG][数据]

[x]

* 使用此功能取决于您的机型。

03. 画面比率 (命令: k c)

用于调整屏幕格式。

传输

[k][c][][设备 ID][][数据][Cr]

数据
01: 4:3
02: 16:9
04: 放大 (HDMI)(DTV)

06: 自动比率 (HDMI)(DTV)
09: 点对点扫描 (≥ 720p)
(HDMI) (DTV)
10 - 1F: 影院模式 1 - 16
(HDMI) (DTV)

* 可用的数据类型可能因为输入信号的不同而有差异。更多信息，请参考说明书的画面比率部分。

* 画面比率可能因为型号的输入规格不同而有差异。

确认

[c][][设备 ID][][OK/NG][数据]

[x]

04. 节能模式 (命令: j q)

节省产品的能源消耗。

传输

[j][q][][设备 ID][][数据][Cr]

数据
00: 关
01: 最小节能
02: 中等节能
03: 最大节能
04: 自动
05: 屏幕关闭

确认

[q][][设备 ID][][OK/NG][数据]

[x]

** 使用此功能取决于您的机型。

05. 画面模式 (命令: d x)

选择画面模式。

传输

[d][x][][设备 ID][][数据][Cr]

数据

- 00: 鲜艳
- 01: 标准
- 02: 电影
- 03: 运动
- 04: 游戏
- 05: 专家 1
- 06: 专家 2
- 08: APS

确认

[x][][设备 ID][][OK/NG][数据]

[x]

06. 对比度 (命令: k g)

用于调整屏幕对比度。

传输

[k][g][][设备 ID][][数据][Cr]

数据

00 - 64: 对比度 0 - 100

确认

[g][][设备 ID][][OK/NG][数据]

[x]

07. 亮度 (命令: k h)

用于调整屏幕亮度。

传输

[k][h][][设备 ID][][数据][Cr]

数据

00 - 64: 亮度 0 - 100

确认

[h][][设备 ID][][OK/NG][数据]

[x]

08. 清晰度 (命令: k k)

用于调整屏幕清晰度。

* 此功能仅支持 AV/Component 输入。

传输

[k][k][][设备 ID][][数据][Cr]

数据

00 - 32: 清晰度 0 - 50

确认

[k][][设备 ID][][OK/NG][数据]

[x]

09. 色彩 (命令: k i)

用于调整屏幕色彩。

* 此功能仅支持 AV/Component 输入。

传输

[k][i][][设备 ID][][数据][Cr]

数据

00 - 64: 色彩 0 - 100

确认

[i][][设备 ID][][OK/NG][数据]

[x]

10. 色调 (命令: k j)

用于调整屏幕色调。

* 此功能仅支持 AV/Component 输入。

传输

[k][j][][设备 ID][][数据][Cr]

数据

00 - 64: 色调 R50 - G50

确认

[j][][设备 ID][][OK/NG][数据]

[x]

11. 色温 (命令: x u)

用于调整屏幕色温。

64 控制多个产品

传输

[x][u][][设备 ID][][数据][Cr]

数据

00 - 64: 暖色 50- 冷色 50

确认

[u][][设备 ID][][OK/NG][数据]

[x]

12. 水平位置 (命令 : f q)

用于调整屏幕水平位置。

* 此功能仅在拼接模式关闭时可以使用。

* 可操作范围数值取决于 RGB 输入分辨率。

(仅适用于 RGB-PC 输入。)

传输

[f][q][][设备 ID][][数据][Cr]

数据

00 - 64: 最小 -50 (左)

- 最大 50 (右)

确认

[q][][设备 ID][][OK/NG][数据]

[x]

13. 垂直位置 (命令 : f r)

用于调整屏幕垂直位置。

* 此功能仅在拼接模式关闭时可以使用。

* 可操作范围数值取决于 RGB 输入分辨率。

(仅适用于 RGB-PC 输入。)

传输

[f][r][][设备 ID][][数据][Cr]

数据

00 - 64: 最小 -50 (底)

- 最大 50 (顶)

确认

[r][][设备 ID][][OK/NG][数据]

[x]

14. 水平尺寸 (命令 : f s)

用于调整屏幕水平尺寸。

* 此功能仅在拼接模式关闭时可以使用。

* 可操作范围数值取决于 RGB 输入分辨率。

(仅适用于 RGB-PC 输入。)

传输

[f][s][][设备 ID][][数据][Cr]

数据

00 - 64: 最小 -50 (缩小)

- 最大 50 (扩展)

确认

[s][][设备 ID][][OK/NG][数据]

[x]

15. 自动调整 (命令 : j u)

用于自动调整画面位置并实现最小图像抖动。

(仅适用于 RGB-PC 输入。)

传输

[j][u][][设备 ID][][数据][Cr]

数据

01 : 设置

确认

[u][][设备 ID][][OK/NG]

[数据][x]

16. 平衡 (命令 : k t)

用于调整声音平衡。

(在扬声器打开的情况下。)

传输

[k][t][] [设备 ID][] [数据] [Cr]

数据

00 - 64: 左 50 - 右 50

确认

[t][] [设备 ID][] [OK/NG][数据]

[x]

**使用此功能取决于您的机型。

17. 声音模式 (命令 : d y)

选择声音模式。

传输

[d][y][] [设备 ID][] [数据] [Cr]

Data

- 01: 标准
- 02: 音乐
- 03: 电影
- 04: 运动
- 05: 游戏
- 07: 新闻

确认

[y][] [设备 ID][] [OK/NG][数据]

[x]

**使用此功能取决于您的机型。

18. 静音 (命令 : k e)

静音 / 取消静音。

传输

[k][e][] [设备 ID][] [数据] [Cr]

数据

- 00: 静音
- 01: 取消静音

确认

[e][] [设备 ID][] [OK/NG]

[数据] [x]

** 使用此功能取决于您的机型。

19. 音量控制 (命令 : k f)

用于设置播放音量。

传输

[k][f][] [设备 ID][] [数据] [Cr]

数据

00 - 64: 音量 0 - 100

确认

[f][] [设备 ID][] [OK/NG][数据]

[x]

** 使用此功能取决于您的机型。

20. 时间 1(年 / 月 / 日) (命令 : f a)

用于设置时间 1(年 / 月 / 日) 数值。

传输

[f][a][] [设备 ID][] [数据 1][] [数据 2][] [数据 3][Cr]

数据 1

00 - 1E: 2010 - 2040

数据 2

01 - 0C: 一月 - 十二月

数据 3

01 - 1F: 1 - 31

* 输入 "fa [设备 ID] ff" 以确认时间 1(年 / 月 / 日) 数值。

确认

[a][] [设备 ID][] [OK/NG][数据 1][] [数据 2][] [数据 3][x]

21. 时间 2(时 / 分 / 秒) (命令 : f x)

用于设置时间 2(时 / 分 / 秒) 数值。

传输

[f][x][] [设备 ID][] [数据 1][] [数

66 控制多个产品

据 2][[数据 3][Cr]

数据 1

00 - 17: 00 - 23 时

数据 2

00 - 3B: 00 - 59 分

数据 3

00 - 3B: 00 - 59 秒

* 输入 “fx [设备 ID] ff” 以确认时间 2(时 / 分 / 秒) 数值。

** 此命令在时间 1 未提前设定的情况下, 无法正常工作。

确认

[x][[设备 ID][[OK/NG][数据 1][[数据 2][[数据 3][x]

22. 关机时间表 (命令: f c)

启用 / 禁用时间表。

传输

[f][c][[设备 ID][[数据][Cr]

数据 00 : 关

01 : 开

确认

[c][[设备 ID][[OK/NG][数据]
[x]

23. 开机时间表 (命令: f b)

启用 / 禁用时间表。

传输

[f][b][[设备 ID][[数据][Cr]

数据 00 : 关

01 : 开

确认

[b][[设备 ID][[OK/NG][数据]
[x]

24. 定时关机 (频率模式 / 时间)

(命令: f e)

用于设定定时关机 (频率模式 / 时间) 功能。

传输

[f][e][[设备 ID][[数据 1][[数据 2][[数据 3][Cr]

数据 1

1. F1 - F7 (读取数据)

F1: 读取第一个定时关机数据

F2: 读取第二个定时关机数据

F3: 读取第三个定时关机数据

F4: 读取第四个定时关机数据

F5: 读取第五个定时关机数据

F6: 读取第六个定时关机数据

F7: 读取第七个定时关机数据

2. E1-E7 (删除首个), E0 (删除所有)

E0: 删除所有定时关机数据

E1: 删除第一个定时关机数据

E2: 删除第二个定时关机数据

E3: 删除第三个定时关机数据

E4: 删除第四个定时关机数据

E5: 删除第五个定时关机数据

E6: 删除第六个定时关机数据

E7: 删除第七个定时关机数据

3. 01-0C (设置每周中某天的定时关机)

01: 一次

02: 每天

03: 星期一到星期五

04: 星期一到星期六

05: 星期六到星期天

06: 星期天

07: 星期一

08: 星期二

09: 星期三

0A: 星期四

0B: 星期五

0C: 星期六

数据 2 00 - 17: 00 - 23 时
 数据 3 00 - 3B: 00 - 59 分
 * 如要读取或删除关机时间表,
 设置 [数据 2] 和 [数据 3] 的
 FFH。

(例 1: fe 01 f1 ff ff - 读取第一个关机数据。)

(例 2: fe 01 e1 ff ff - 删除第一个关机数据。)

(例 3: fe 01 04 02 03 - 设置关机时间为 "星期一到星期六, 02:03".)

* 此功能只有在 1(年/月/日)和 2(时/分/秒)设定的情况下, 才能正常工作。

确认

[e][][设备 ID][][OK/NG][数据
 1][数据 2][数据 3][x]

25. 定时开机 (频率模式 / 时间)

(命令: f d)

用于设定定时开机 (频率模式 / 时间) 功能。

传输

[f][d][][设备 ID][][数据 1][][数
 据 2][][数据 3][Cr]

数据 1

1. F1 - F7 (读取数据)

F1: 读取第一个定时开机数据

F2: 读取第二个定时开机数据

F3: 读取第三个定时开机数据

F4: 读取第四个定时开机数据

F5: 读取第五个定时开机数据

F6: 读取第六个定时开机数据

F7: 读取第七个定时开机数据

2. E1-E7 (删除首个), E0 (删除所有)

E0: 删除所有定时开机数据

E1: 删除第一个定时开机数据

E2: 删除第二个定时开机数据

E3: 删除第三个定时开机数据

E4: 删除第四个定时开机数据

E5: 删除第五个定时开机数据

E6: 删除第六个定时开机数据

E7: 删除第七个定时开机数据

3. 01 - 0C (设置每周中某天的
 定时开机)

00: 关

01: 一次

02: 每天

03: 星期一到星期五

04: 星期一到星期六

05: 星期六到星期天

06: 星期天

07: 星期一

08: 星期二

09: 星期三

0A: 星期四

0B: 星期五

0C: 星期六

数据 2 00 - 17: 00 - 23 时

数据 3 00 - 3B: 00 - 59 分

* 如要读取或删除开机时间表,
 设置 [数据 2] 和 [数据 3] 的
 FFH。

(例 1: fd 01 f1 ff ff - 读取第一个
 开机数据。)

(例 2: fd 01 e1 ff ff - 删除第一个
 开机数据。)

(例 3: fd 01 04 02 03 - 设置开
 机时间为 "星期一到星期六,
 02:03".)

* 此功能只有在时间 1(年/月/日)和
 时间 2(时/分/秒)设定的
 情况下, 才能正常工作。

确认

[d][][设备 ID][][OK/NG][数据
 1][数据 2][数据 3][x]

68 控制多个产品

26. 定时开机输入 (命令: f u)

为当前定时开机设定选择一个外部输入并增加新的日程或改变已存在日程。

传输

[f][u][][设备 ID][][数据][Cr]

[f][u][][设备 ID][][数据 1][数

据 2][Cr]

数据 (增加日程表)

60: RGB

90: HDMI (HDMI1)

数据 1

1: F1 - F7 (读取数据)

F1: 选择第一个日程输入

F2: 选择第二个日程输入

F3: 选择第三个日程输入

F4: 选择第四个日程输入

F5: 选择第五个日程输入

F6: 选择第六个日程输入

F7: 选择第七个日程输入

数据 2

1: ffh (阅读数据)

* 如要读取日程表输入, 进入 [数据 2] 的 FFH。

如果在尝试读取或更改日程表数据时没有 [数据 1] 的日程表, 将出现 NG 并操作失败。

(例 1: fu 01 60 - 在 RGB 模式时移动每个日程表输入向下一行并保存第一个日程表。)

(例 2: fu 01 f1 ff - 读取第一个日程输入)

* 此功能只有在 1(年/月/日)和 2(时/分/秒)设定的情况下, 才能正常工作。

** 使用此功能取决于您的机型。

确认

[u][][设备 ID][][OK/NG][数据]

[x][u][][设备 ID][][OK/NG][数

据 1][数据 2][x]

27. 自动待机 (命令: m n)

设定自动待机功能。

传输

[m][n][][设备 ID][][数据][Cr]

数据

00: 关 (4/6/8 小时后无关闭)

01: 4 小时 (4 小时后关闭)

02: 6 小时 (6 小时后关闭)

03: 8 小时 (8 小时后关闭)

确认

[n][][设备 ID][][OK/NG][数据]

[x]

28. 自动关机 (命令: f g)

设定自动关机功能。

传输

[f][g][][设备 ID][][数据][Cr]

数据

00: 关 (15 分钟后无关闭)

01: 开 (15 分钟后关闭)

确认

[g][][设备 ID][][OK/NG][数据]

[x]

29. 语言 (命令: f i)

设定 OSD 的语言。

传输

[f][i][][设备 ID][][数据][Cr]

数据

00: 捷克斯洛伐克人语

01: 丹麦语

02: 德语

03: 英语

- 04: 西班牙语 (欧洲)
- 05: 希腊语
- 06: 法语
- 07: 意大利语
- 08: 荷兰语
- 09: 挪威语
- 0A: 葡萄牙语
- 0B: 葡萄牙语 (巴西)
- 0C: 俄罗斯语
- 0D: 芬兰语
- 0E: 瑞典语
- 0F: 韩语
- 10: 中文
- 11: 繁体

确认

[] [设备 ID] [] [OK/NG] [数据]

[x]

30. 残像防止 (命令 : j p)

选择 ISM 方法选项。

传输

[j][p][] [设备 ID] [] [数据] [Cr]

数据

- 08. 正常
- 20. 彩色刷屏

确认

[p][] [设备 ID] [] [OK/NG] [数据]

[x]

31. 复位 (命令 : f k)

执行画面, 屏幕, 音频和出厂重置功能。

(屏幕重置仅可以再 RGB 输入模式时执行。)

传输

[f][k][] [设备 ID] [] [数据] [Cr]

数据

- 00: 图像复位
- 01: 重设画面
- 02: 出厂设置

确认

[k][] [设备 ID] [] [OK/NG] [数据]

[x]

32. 温度值 (命令 : d n)

检测内部温度值。

传输

[d][n][] [设备 ID] [] [数据] [Cr]

数据 FF: 检测状态

确认

[n][] [设备 ID] [] [OK/NG] [数据]

[x]

[n][] [设备 ID] [] [OK/NG]

[数据 1] [数据 2] [数据 3] [x]

* 温度显示为十六进制。

33. 按键 (命令 : m c)

用于发送红外线遥控器按键代码。

传输

[m][c][] [设备 ID] [] [数据] [Cr]

数据

IR_KEY_码

确认

[c][] [设备 ID] [] [OK/NG] [数据]

[x]

对于一个按键码, 见红外码。

* 某些按键码可能不被支持, 这取决于您的型号。

34. 使用时间 (命令 : d l)

70 控制多个产品

检测屏的使用时间。

传输

[d][][设备 ID][][数据][Cr]

数据

FF: 读取状态

确认

[][][设备 ID][][OK/NG][数据]

[x]

* 此数据表示已使用的小时数
(十六进制代码)。

35. 产品序列号 (命令: f y)

检查序列号。

传输

[f][y][][设备 ID][][数据][Cr]

数据

FF: 检查产品序列号

确认

[y][][设备 ID][][OK/NG][数据]

[x]

* 数据是 ASCII 码。

36. 软件版本 (命令: f z)

检查软件版本。

传输

[f][z][][设备 ID][][数据][Cr]

数据

FF: 检查软件版本。

确认

[z][][设备 ID][][OK/NG][数据]

[x]

37. 白平衡红色增益 (命令: j m)

设置白平衡红色增益。

传输

[j][m][][设备 ID][][数据][Cr]

数据

00 - FE: 红色增益 0 - 254

确认

[m][][设备 ID][][OK/NG][数据]

[x]

38. 白平衡绿色增益 (命令: j n)

设置白平衡绿色增益。

传输

[j][n][][设备 ID][][数据][Cr]

数据

00 - FE: 绿色增益 0 - 254

确认

[n][][设备 ID][][OK/NG][数据]

[x]

39. 白平衡蓝色增益 (命令: j o)

设置白平衡蓝色增益。

传输

[j][o][][设备 ID][][数据][Cr]

数据

00 - FE: 蓝色增益 0 - 254

确认

[o][][设备 ID][][OK/NG][数据]

[x]

40. 背光 (命令: m g)

调整屏幕背光。

传输

[m][g][][设备 ID][][数据][Cr]

数据

00 - 64: 背光 0 - 100

确认

[g][][设备 ID][][OK/NG][数据]

[x]

**使用此功能取决于您的机型。

41. 屏幕关闭 (命令: k d)

打开或关闭屏幕。

传输

[k][d][][设备 ID][][数据][Cr]

数据

00: 打开屏幕。

01: 关闭屏幕。

确认

[d][][设备 ID][][OK/NG][数据]

[x]

42. 延迟打开电源 (命令: f h)

当电源打开时设定延迟日程表。
(单位: 秒)**传输**

[f][h][][设备 ID][][数据][Cr]

数据

00 - 64: 最小 0 - 最大 100

(秒)

确认

[h][][设备 ID][][OK/NG][数据]

[x]

43. 拼接模式 (命令: d d)

设定拼接模式和拼接纵 / 横值。

传输

[d][d][][设备 ID][][数据][Cr]

数据

00 - FF: 第一字节 - 列值

第二字节 - 行值

*00, 01, 10, 11 表示拼接模式关

闭。

** 使用此功能取决于您的机型。

确认

[d][][设备 ID][][OK/NG][数据]

[x]

44. 拼接形式检查 (命令: d z)

检查拼接模式状态。

传输

[d][z][][设备 ID][][数据][Cr]

数据 FF: 检查拼接模式状态。

** 使用此功能取决于您的机型。

确认

[z][][设备 ID][][OK/NG]

[数据 1][数据 2][数据 3][x]

数据 1

00: 拼接模式关闭

01: 拼接模式打开

数据 2 00 to 0F: 列值拼接

数据 3 00 to 0F: 行值拼接

45. 拼接 ID (命令: d i)

设定拼接 ID。

传输

[d][i][][设备 ID][][数据][Cr]

数据

01 - E1: 拼接 ID 01 - 225**

FF: 检查拼接 ID

** 数据不能读取 (行 x 列)。

** 使用此功能取决于您的机型。

确认

[i][][设备 ID][][OK/NG]

[数据][x]

* 如果数据超过 (行 x 列) 将出现 NG, 0xFF 除外。

72 控制多个产品

46. 拼接水平位置 (命令: d e)

调整拼接水平位置。

* 此功能只有在拼接模式的自然选项设置为关并且拼接模式设置为开时, 才能使用。

传输

[d][e][][设备 ID][][数据][Cr]

数据

00 - 32: -50 (左) - 0 (右)

* 左 / 右值取决于拼接水平尺寸。

** 使用此功能取决于您的机型。

确认

[e][][设备 ID][][OK/NG][

[数据][x]

47. 拼接垂直位置 (命令: d f)

调整拼接垂直位置。

* 此功能只有在拼接模式的自然选项设置为关并且拼接模式设置为开时, 才能使用。

传输

[d][f][][设备 ID][][数据][Cr]

数据

0 - 32: 0 (底) to 50 (顶)

* 底 / 顶值取决于拼接垂直尺寸。

** 使用此功能取决于您的机型。

确认

[f][][设备 ID][][OK/NG][数据]

[x]

48. 拼接水平尺寸 (命令: d g)

设定拼接 ID。

调整拼接水平尺寸。

* 设置拼接水平尺寸之前请先设置拼接水平位置为 0x32。

* 此功能只有在拼接模式的自然选项设置为关并且拼接模式设

置为开时, 才能使用。

传输

[d][g][][设备 ID][][数据][Cr]

数据

00 - 32: 0 - 50

** 使用此功能取决于您的机型。

确认

[g][][设备 ID][][OK/NG][数据]

[x]

49. 拼接垂直尺寸 (命令: d h)

调整拼接垂直尺寸。

* 设置拼接垂直尺寸之前请先设置拼接垂直位置为 0x00。

* 此功能只有在拼接模式的自然选项设置为关并且拼接模式设置为开时, 才能使用。

传输

[d][h][][设备 ID][][数据][Cr]

数据

00 - 32: 0 - 50

** 使用此功能取决于您的机型。

确认

[h][][设备 ID][][OK/NG][数据]

[x]

50. 自然模式 (拼接模式里) (命令: d j)

为了更自然的显示画面, 忽略显示器之间的距离的画面。

传输

[d][j][][设备 ID][][数据][Cr]

数据

00: 关

01: 开

确认

[j][][设备 ID][][OK/NG][数据]

[x]

Energy Star Statement (能源之星)



作为能源之星合作伙伴, LGE U.S.A INC. 确定本产品能够满足能源之星的相关要求。

“能源之星”为(美国环境保护署)颁发的关于产品节能的要求。

ENERGY STAR is a set of power-saving guidelines issued by the U.S Environmental Protection Agency(EPA).



As an ENERGY STAR Partner LGE U.S.A Inc, has determined that this products meets the ENERGY STAR guidelines for energy efficiency.

Environment recycling Information 环境保护信息

LG 电子在 1994 年公布了“LG Declaration for a Cleaner Environment”从此成为管理标准指南。此公告综合考虑了经济,环境和社会方面因素,是促进我们采取有利环境措施的基础。我们发展了环境保护措施,明确发展符合环境保护理念的产品。我们减少了产品中有害物质,例如显示器中不含镉。

74 安规信息

循环使用信息

显示器中含有有害环境物质，能够再生使用很重要。LG 电子通过合适的循环使用方法处理废弃显示器，目前全球有几个回收再生使用系统。有害物质和重金属经环境保护措施处理，大部分元件可重新使用和再生使用。如果您想知道更多的循环使用信息，请与当地的 LG 销售商或是 LG 法人代表联系。把全球环境事宜做为公司发展的目标，我们制定了净化世界的政策和措施。关于更多我们的“绿色”政策，请访问我们的网站。

<http://www.lg.com/global/sustainability/environment/take-back-recycling.jsp>

Information for Environmental Preservation

LGE. announced the 'LG Declaration for a Cleaner Environment' in 1994, and this ideal has served as a guiding managerial principle ever since. The Declaration is a foundation that has allowed us to undertake environmentally friendly activities in careful consideration of economic, environmental, and social aspects.

We promote activities for environmental preservation, and we specifically develop our products to embrace the concepts of environment-friendly.

We minimize the hazardous materials contained in our products.

For example, there is no cadmium to be found in our monitors.

Information for recycling

This monitor may contain parts which could be hazardous to the environment. It is important that this monitor be recycled after use.

LGE. handles all waste monitors through an environmentally acceptable recycling method. There are several take-back and recycling system currently in operation worldwide. Many parts will be reused and recycled, while harmful substances and heavy metals are treated by an environmentally friendly method.

If you want to find out more information about our recycling program, please contact your local LG vendor or a corporate representative of LG.

We set our vision and polices on a cleaner world by selecting the issue of the global environment as a task for corporate improvement. Please visit our website for more information about our 'green'polices.

<http://www.lg.com/global/sustainability/environment/take-back-recycling.jsp>

76 安规信息

为满足中国电子信息产品污染控制管理办法要求，以下提供的是电子信息产品部件名称以及可能含有的有毒有害物质信息。

等离子显示器

部件名称	有毒有害物质成份及含量					
	铅 (Pb)	汞 (Hg)	镉 (Cd)	六价铬 (Cr6+)	多溴联苯 (PBB)	多溴二苯醚 (PBDE)
PCB组装板	X	○	○	○	○	○
金属支架	X	○	○	○	○	○
等离子面板	X	○	○	○	○	○
遥控器	X	○	○	○	○	○
音箱	X	○	○	○	○	○

等离子电视机

部件名称	有毒有害物质成份及含量					
	铅 (Pb)	汞 (Hg)	镉 (Cd)	六价铬 (Cr6+)	多溴联苯 (PBB)	多溴二苯醚 (PBDE)
PCB组装板	X	○	○	○	○	○
金属支架	X	○	○	○	○	○
等离子面板	X	○	○	○	○	○
遥控器	X	○	○	○	○	○

液晶显示器

部件名称	有毒有害物质成份及含量					
	铅 (Pb)	汞 (Hg)	镉 (Cd)	六价铬 (Cr6+)	多溴联苯 (PBB)	多溴二苯醚 (PBDE)
PCB组装板	X	○	○	○	○	○
金属支架	X	○	○	○	○	○
液晶面板	X	X	○	○	○	○
遥控器	X	○	○	○	○	○
适配器*	X	○	○	○	○	○

液晶电视机

部件名称	有毒有害物质成份及含量					
	铅 (Pb)	汞 (Hg)	镉 (Cd)	六价铬 (Cr6+)	多溴联苯 (PBB)	多溴二苯醚 (PBDE)
PCB组装板	X	○	○	○	○	○
金属支架	X	○	○	○	○	○
液晶面板	X	X	○	○	○	○
遥控器	X	○	○	○	○	○

CRT 显示器

部件名称	有毒有害物质成份及含量					
	铅 (Pb)	汞 (Hg)	镉 (Cd)	六价铬 (Cr6+)	多溴联苯 (PBB)	多溴二苯醚 (PBDE)
PCB组装板	X	○	○	○	○	○
金属支架	X	○	○	○	○	○
阴极射线管	X	○	○	○	○	○

“○”：表示该有毒有害物质在该部件所有均质材料中的含量均在SJ/T11363-2006规定的限量要求以下。

“X”：表示该有毒有害物质至少在该部件的某一均质材料中的含量由于现有技术及工艺限制而高于SJ/T11363-2006规定的限量要求。

在上述表格中，标注“X”的部件满足欧共体的RoHS指令——欧盟议会制定的在电子电器产品中限制使用某些有毒有害物质的2002/95/EC指令。

“*”表示仅适用于需要使用该部件的产品。

 → 等离子显示器(电视机)、液晶显示器(电视机)的环保使用期限

 → CRT显示器的环保使用期限

备注：所有在中国销售的电子信息产品必须标有环保使用期限的标识。该标识的环保使用期限是指在正常使用条件如温度、湿度，并且不包括电池等耗材情况下的使用期限。



此标识适用于产品中可能会使用到的电池，但由于电池表面积太小，特在此说明。



产品的型号和序列号位于产品的背面。
请在下面记录此信息，以备维修时使用。

型号 _____

序列号 _____

因本公司产品在不断改进，设计与规格如有变更恕不另行通知。



南京 LG 新港显示有限公司
地址：南京经济技术开发区尧新大道 346 号
邮编：210038