



# ANVÄNDAR'HANDBOK KYL- OCH FRYS

Läs igenom denna användar'handbok innan du börjar använda kylan/frysaren och spara den sedan för att kunna ta fram den vid behov.

SVENSKA

## Registrering

Modellen och serienumret står att läsa på baksidan av skåpet. Detta nummer är unikt för den här enheten och kan inte tillämpas på andra enheter. Skriv in den information som efterfrågas här och spara den här vägledningen som ett beständigt köpebevis. Förvara ditt kvitto här.

Inköpsdatum : \_\_\_\_\_

Inköpt från : \_\_\_\_\_

Återförsäljarens adress : \_\_\_\_\_

Återförsäljarens telefonnummer : \_\_\_\_\_

Modellnummer : \_\_\_\_\_

Serienummer : \_\_\_\_\_

# Innehåll

<b>Inledning</b>	Viktiga säkerhetsanvisningar	4	
	Apparatens delar	10	
<b>Installering</b>	Installering	17	
	Start	18	
<b>Drift</b>	Temperaturkontroll	19	
	OPTI-Zone-(Kyl)	21	
	Snabbfrysning	22	
	Semesterläge	22	
	Felmeddelande	22	
	Lås	23	
	Slå på/av skåpet	23	
	Förvaringslådor i kylan	23	
	Vita-Light	24	
	Dörrlarm	24	
	Tillverka is	25	
	Avfrostning	25	
	Vattendispenser	26	
	Flaskhylla	28	
	Löstagbar glashylla	28	
	Förvaring i frysen	28	
	Automatisk Ismaskin	29	
	<b>Förslag för matförvaring</b>	Matförvaring	31
		Förslag på energibesparing	31
<b>Skötsel och underhåll</b>	Allmän information	31	
	Omhängning av dörrarna	32	
	Rengöring	33	
<b>Felsökning</b>	SmartDiagnosis™	34	
	Felsökning	35	

## Viktiga säkerhetsanvisningar

### GRUNDLÄGGANDE SÄKERHETSANVISNINGAR

Dessa anvisningar innehåller många viktiga säkerhetsmeddelanden. Läs och följ alltid alla säkerhetsmeddelanden.

**▲** Detta är en säkerhetsvarningssymbol. Den uppmärksammar dig om säkerhetsmeddelanden som informerar om risker som kan utgöra en livsfara eller risk för kroppsskada för dig eller andra eller som kan orsaka skada på produkten. Alla säkerhetsmeddelanden föregås av säkerhetssymbolen och ett varningsord, FARA, VARNING eller VIKTIGT. Dessa ord innebär:

**▲ FARA!** Om du inte följer anvisningarna finns det stor risk för personskada eller dödsfall.

**▲ VARNING!** Om du inte följer anvisningarna kan det leda till personskada eller dödsfall.

**▲ VIKTIGT!** Anger en omedelbart farlig situation som, om den inte undviks, kan orsaka mindre eller lindrig personskada eller skada produkten.

Alla säkerhetsmeddelanden identifierar faran, meddelar hur du minskar risken för att skadas och meddelar vad som kan ske om anvisningarna inte följs.

### ▲ VARNING!

För att minska risken för eldsvåda, elektriska stötar eller personskada när du använder produkten ska du iaktta grundläggande säkerhetsföreskrifter inklusive följande. Läs alla anvisningar innan du använder apparaten.

#### 1. När du ansluter strömmen

Ett dedikerat uttag bör användas.

- Om du använder ett uttag till flera apparater kan eldsvåda uppstå.
- Om jordfelsbrytaren aktiveras kan mat skadas och läckage uppstå från dispensern.

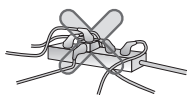

Låt inte stickkontakten sitta i med sladden uppåtriktad eller klämmas bakom kylskåpet.

Vatten kan rinna in i eller så kan stickkontakten skadas, vilket kan orsaka brand eller elstötar.

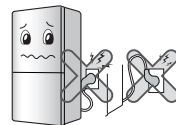

Förhindra att nätsladden kläms ihop om kylskåpet skjuts in efter att sladdkontakten tagits ur under installationen.

Det kan förorsaka elektriska stötar eller brand.

När du drar ut apparaten från väggen, var försiktig så att du inte rullar den över el-sladden.

Låt inte elsladden böjas och placera inte några tunga föremål på den.

Det kan skada elsladden och orsaka brand eller elstötar.



Förläng inte och ändra inte elsladden.

Elstötar eller brand kan uppstå på grund av skada på elsladden eller annat.



Koppla bort stickkontakten när du rengör, hanterar eller byter lampa i kylskåpet.

- Det kan orsaka elektriska stötar eller kroppsskada.
- När du byter ut lampan i kylskåpet ska du kontrollera att gummiringen som förhindrar elektrisk gnista i fattningen inte tas bort.



## Viktiga säkerhetsanvisningar

**Dra inte i elsladden för att ta ut stickkontakten, och rör inte i stickkontakten med våta händer.**

Det kan orsaka elektriska stötar eller kroppsskada.

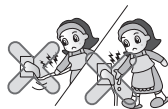

**Ta bort vatten eller damm från stickkontakten och sätt i den med stiften säkert anslutna.**

Damm, vatten eller instabil anslutning kan orsaka brand eller elektrisk stöt.

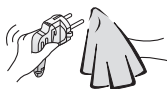

**Dra ut stickkontakten genom att hålla i den, inte i sladden.**

Det kan orsaka elektriska stötar eller kortslutning med påföljande brand.



**Kontrollera jordningen.**

**Kontakta en behörig elektriker eller annan behörig servicepersonal om du inte förstår instruktionerna för detta moment helt och hållet, eller om du inte är säker på att din apparat har jordats på rätt sätt.**

Felaktig jordning kan göra att kylskåpet inte fungerar samt orsaka elektriska stötar.

**Kontrollera att nätsladden är jordad och avsedd för rätt spänning.**

Annars föreligger fara för att brand kan uppstå.

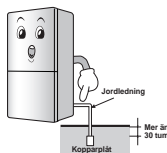

**Om elsladden eller stickkontakten skadas eller om vägguttaget sitter löst, ska du inte använda dem.**

Det kan skada elsladden och orsaka brand eller elstötar.

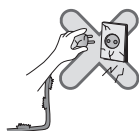

**Vänta i 5 minuter eller längre innan du återansluter stickkontakten.**

Det kan göra att frysen inte fungerar.



## 2. När kylskåpet används

**Placera inte tunga föremål eller farliga föremål (behållare med vätska) ovanpå kylskåpet.**

De kan ramla och orsaka skada, brand eller elektriska stötar när dörren öppnas eller stängs.



**Häng inte på dörren eller på hyllorna eller på dörren till kylfacket.**

Det kan göra att kylskåpet ramlar ner eller så kan du skada händerna. Låt särskilt inte barn göra det ovanstående.



**Förhindra barn från att komma in i enheten.**

Det kan innebära livsfara för barnet om det kommer in i kylskåpet.

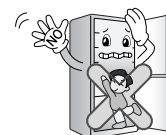

**Att öppna och stänga kylskåpsdörren alltför kraftigt kan få mat som finns i skåpet från att falla ur på grund av stöt och skada bl. a fötter, så var försiktig.**

**Installera inte kylskåpet i en fuktig miljö eller där det kan förekomma vattenstänk eller regn.**

Skada på isoleringen av de elektriska delarna kan orsaka elektriskt läckage.



## Viktiga säkerhetsanvisningar

Använd och förvara inte brännbara material, t.ex. eter, bensen, sprit, medicin, gasol, sprej eller kosmetika nära eller inuti kylskåpet.

Det kan orsaka brand.

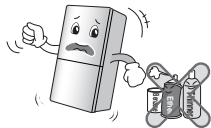

Placera inte tända stearinljus inuti kylskåpet för att ta bort lukt. Använd inte hårtork för att torka upp inuti skåpet.

Det kan orsaka brand.



Förvara inte medicin eller vetenskapligt material i kylskåpet.

När material som ska förvaras under strikt temperaturreglering förvaras i kylskåpet, kan det försämrats eller så kan oväntade reaktioner orsaka risker.



Använd inte brandfarlig sprej i närheten av kylskåpet.

Det kan orsaka brand.



Undvik värmekällor. Installera kylskåpet på avstånd från öppen eld eller där det finns lättantändlig gas.

Det kan orsaka brand.



Placera inte vaser med blommor, koppar, kosmetika, medicin eller någon behållare med vatten ovanpå kylskåpet.

Det kan orsaka brand, elektriska stötar eller kroppsskada om det ramlar ner.

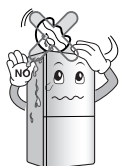

Förekommer åska och blixtar eller om kylskåpet inte använts under längre tid, dra ur nätsladden.

Risk för elstötar eller brand föreligger annars.



Om kylskåpet har dränkts med vatten ska du få det kontrollerat innan du använder det.

Det kan orsaka elektriska stötar eller brand.

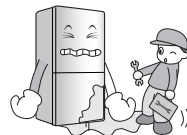

Om gas har läckt ska du inte röra kylskåpet eller eluttaget, utan omedelbart vädra rummet.

- En gnista kan orsaka brand eller brännskada.
- Eftersom kylskåpet använder naturgas (isobutan, R600a) som miljövänligt köldmedel, kan även små mängder (80–90 g) vara lättantändliga. Om gasen läcker ut på grund av allvarlig skada vid leverans, kan en gnista orsaka brand eller brännskada vid installation eller när kylskåpet används.

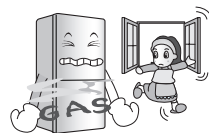

Spreja inte vatten på utsidan eller insidan av kylskåpet och rengör det inte med bensen eller thinner.

Skada på isoleringen av de elektriska delarna kan orsaka elektriska stötar eller brand.



Om du känner en ovanlig lukt eller om rök kommer från kylskåpet, kopplar du omedelbart bort stickkontakten och kontaktar servicecenter.

Det kan orsaka brand.



## Viktiga säkerhetsanvisningar

Låt inte någon person förutom en kvalificerad tekniker ta isär, reparera eller ändra kylskåpet.

Det kan orsaka kroppsskada, elektriska stötar eller brand.



Använd inte kylskåpet till annat än hushållsbruk (t ex förvaring av mediciner eller prover, användning på en båt osv.).

Det kan orsaka oväntade risker som t.ex. brand, elektriska stötar, nerbrytning av förvarat material eller kemiska reaktioner.

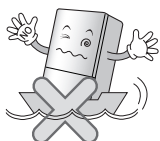

När kylskåpet kasseras, ska du ta bort dörrlisten från dörren.

Den kan göra att barn kommer till skada.



Denna enhet är inte avsedd att användas av personer (inklusive barn) med nedsatt fysisk eller mental förmåga eller som saknar erfarenhet och kunskap såvida de inte har erhållit vägledning eller instruktion beträffande användningen av enheten ifråga av person som är ansvarig för deras säkerhet.

Barn måste övervakas för att säkerställa att de inte leker med utrustningen.

Installera kylskåpet på ett starkt och jämnt underlag.

Om det installeras på en instabil yta kan det orsaka dödsfall om det ramlar när dörren öppnas eller stängs.



För inte in händerna eller metallföremål i utblåset för kyl Luft, i höljet, på undersidan, det värmebeständiga gallret (utblås) på baksidan.

Det kan orsaka elektriska stötar eller kroppsskada.

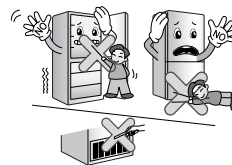

### ▲ VIKTIGT!

Om du bryter mot dessa anvisningar kan det orsaka personskador eller skador på huset eller möblerna. Var alltid försiktig.

Rör inte mat eller behållare i frysen med våta händer.

Det kan orsaka köldskada.



Ställ inte in mat oordnat i kylskåpet.

Maten kan fall ut när skåpet öppnas och stängs och förorsaka personskador.

Placera inte flaskor i frysen.

Innehållet kan frysa och göra att flaskan går sönder och orsakar skada.



För inte in händerna i utrymmet under kylskåpet.

Järnplattan på undersidan kan orsaka personskador.



## Viktiga säkerhetsanvisningar

### Håll i handtagen på kylskåpets nedre framsida och övre baksida.

Händerna kan i annat fall glida och personskada kan uppstå. Skåpet är tungt och att bära det ensam kan förorsaka personskador.

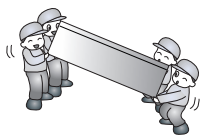

### Var försiktig vid öppning och stängning av dörren till kylfrys, personer i närheten kan skadas!

När dörren öppnas eller stängs kan fötter eller händer fastna i springor i dörren eller så kan barn skadas av hörnen.



### Placera inte levande djur i kylskåpet.



## Iakttag försiktighet

### ▲ VARNING

- Det här kylskåpet med frys ska installeras och placeras i enlighet med installeringsinstruktionerna innan den tas i bruk.
- Koppla aldrig ur kylskåpet/frysen genom att dra i el-sladden. Ta alltid ett fast tag i själva kontakten och dra rakt utåt.
- När du har startat kylskåpet med frys, rör inte de kalla områdena i frysdelen, speciellt inte om du har våta eller fuktiga händer. Huden kan då fastna på dessa extremt kalla ytor.

## Komma åt kylskåpets kontakt

Kylskåpets kontakt ska anslutas på ett sådant sätt att det är lätt att snabbt koppla ur denna om en nödsituation skulle uppstå.

## Byte av elsladden

Om elsladden skadas ska den bytas av tillverkaren eller en auktoriserad reparatör för att undvika risker.

## Fara

Risk för att barn blir instängda.

Ta av dörrarna på din gamla frys/ditt kylskåp innan du slänger den/det.

Lämna kvar hyllorna inuti så att det inte är lätt för barn att klättra in.

## Förvara inte

- Förvara inte bensin eller andra brandfarliga vätskor eller gaser i den här eller någon annan apparat.
- Förvara inte explosiva ämnen som aerosolburkar med en brandfarlig drivgas i denna apparat.

## Jordning

Om kortslutning skulle uppstå minskar jordningen risken för elstötar genom att spänningen leds bort. För att minska risken för elektriska stötar skall denna apparat anslutas till jord. Felaktigt bruk av jordningskontakten kan leda till elektriska stötar.



## Viktiga säkerhetsanvisningar

### ▲ VARNING

- ▲ Se till att ventilationsöppningar i apparaten eller i dess hölje inte blockeras.
- ▲ Använd inga verktyg eller andra medel, utöver de som rekommenderas av tillverkaren för att försöka accelerera avfrostningsprocessen.
- ▲ Skada inte kylkretsen.
- ▲ Använda inga elektriska apparater inuti apparaten om de inte rekommenderas av tillverkaren.
- ▲ Den kylgas och isoleringsgas som används i apparaten kräver speciell avfallshantering. När du vill slänga ditt kylskåp, kontakta en återförsäljare eller kvalificerad reparatör för mer information.



Den här apparaten innehåller en lite mängd kylmedel med isobutan (R600a), en miljövänlig naturlig gas som dock är brandfarlig. Vid transport och installation av apparaten se till att inga delar av kylkretsen kommer till skada. Om kylgas börja läcka ut ur rören kan denna antändas eller orsaka ögonskada. Om du upptäcker en läcka se till att inga lågor eller någon glöd kommer i närheten av apparaten och vädra det rum apparaten står i under flera minuter.

För att minska risken för att en blandning av brandfarlig gas bildas i bör storleken på det rum apparaten står i anpassas till den mängd gas som används. Rummet bör ha 1 m<sup>2</sup> för varje 8 g R600a kylgas som används i apparaten. Hur mycket kylgas som finns i din apparat står angivet på identifieringsplattan inuti denna.

Starta aldrig en apparat som visar tecken på fel. Om du har några frågor, kontakta din återförsäljare.

### ▲ VIKTIGT

- Anslut inte kontakten till ett vägguttag som är löst.  
Kan förorsaka elektriska stötar eller brand.
- Koppla aldrig ur ditt kylskåp/frys genom att dra i sladden. Ta alltid ett fast tag om kontakten och dra rakt ut från uttaget.  
I annat fall kan du bryta en kabel och orsaka kortslutning.
- Använd inte en våt eller fuktig trasa för att rengöra kontakten.  
Ta bort alla främmande materia från kontaktens pigg.
- Vänta minst fem minuter innan du ansluter apparaten till vägguttaget igen om du har kopplat ur den.  
Onormal drift av kylskåpet kan leda till materialskada.
- Om apparaten inte ska användas under en längre tid koppla ur stickkontakten ur väggen.  
Om fel uppstår på isoleringen kan detta orsaka brand.
- Låt inte barn röra eller leka med kontrollpanelen på framsidan av apparaten.
- Det kylmedel som används i kylskåpet/frysen och gaserna i isoleringsmaterialet ska hanteras på rätt sätt när det slängs. Se till att inga av rören på baksidan av apparaten har skadats innan du kasserar kylskåpet.

### ▲ VARNING

Rengör inte de nedre lådorna i en diskmaskin. Den höga temperaturen kan skada korgarna och göra dem obrukbara.

## Apparatens delar

Modellnamn : GB7143\*\*(A/B/G/P/R)\*

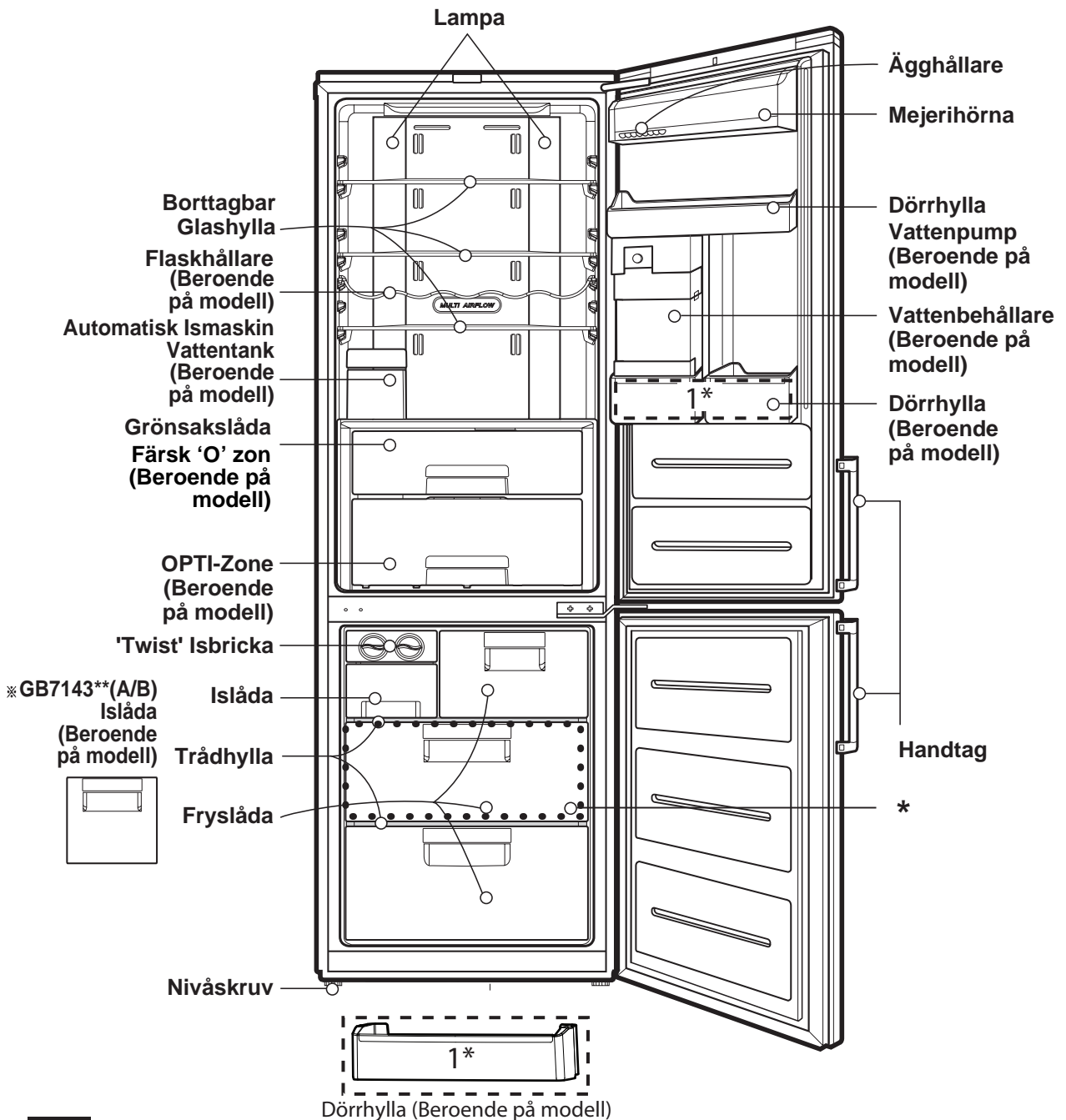

### Obs

Om du upptäcker att vissa av dessa delar inte finns på din enhet kan dessa vara delar som bara finns på andra modeller (tex. "OPTI-Zone" finns inte på alla modeller)

\* Produkter fryses snabbast på den markerade hyllan.

Modellnamn : GB7138\*\*\*\*

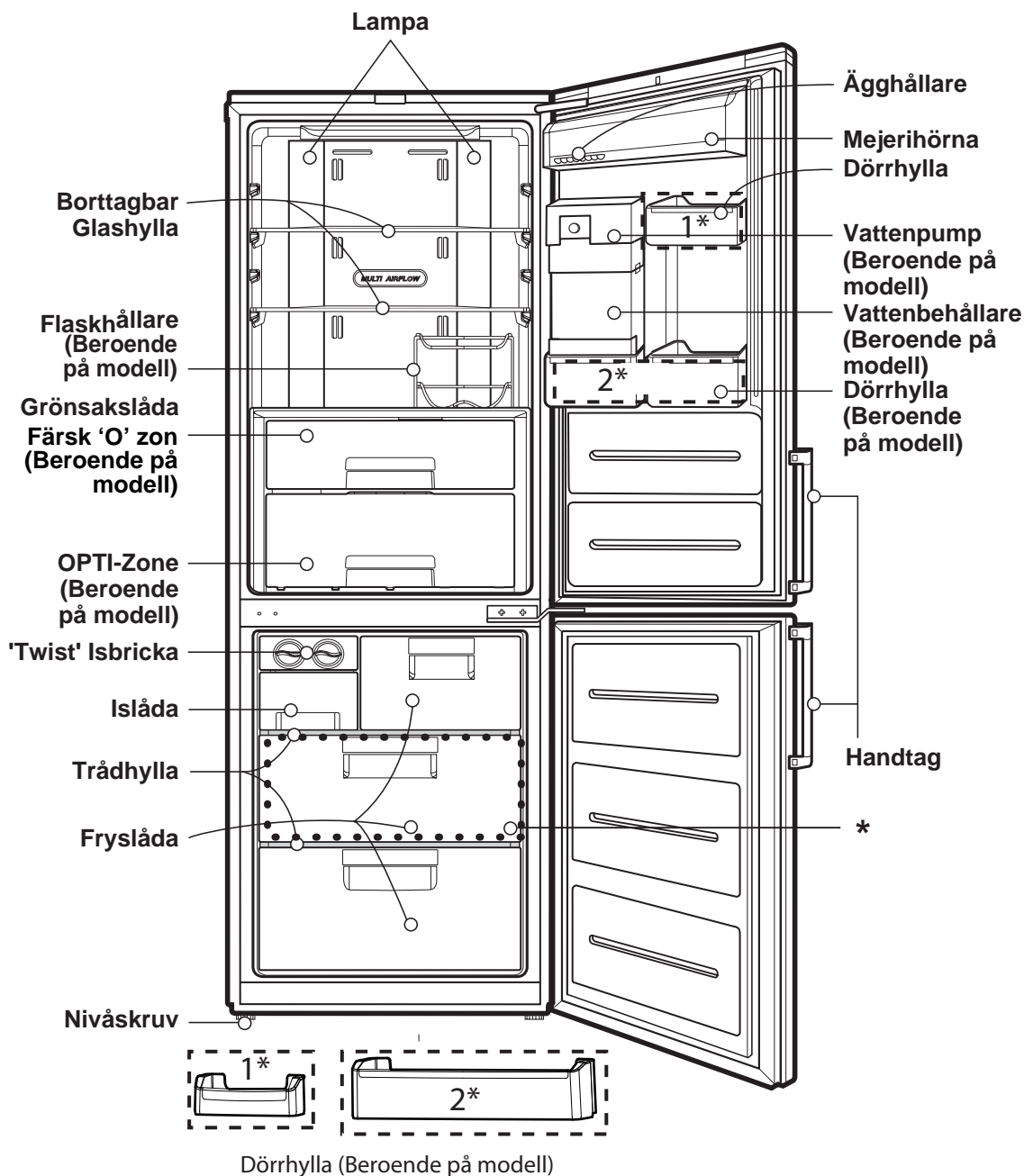
**Obs**

Om du upptäcker att vissa av dessa delar inte finns på din enhet kan dessa vara delar som bara finns på andra modeller (tex. "OPTI-Zone" finns inte på alla modeller)

\* Produkter fryses snabbast på den markerade hyllan.

# Apparatens Delar

**Modell:** GB5219\*\*\*\*  
 GB5237\*\*\*\*  
 GB5240\*\*\*\*  
 GB\*530\*\*\*\*\*  
 GB\*539\*\*\*\*\*

GB5219\*\*E\*  
 GB5237\*\*E\*  
 GB5240\*\*A\*  
 GB\*530\*\*CF\*  
 GB\*539\*\*CF\*

GB5219\*\*F\*  
 GB5237\*\*F\*  
 GB5240\*\*C\*  
 GB\*530\*\*CP\*  
 GB\*539\*\*CP\*

GB\*530\*\*QP\* GB\*530\*\*QW\*  
 GB\*539\*\*QP\*

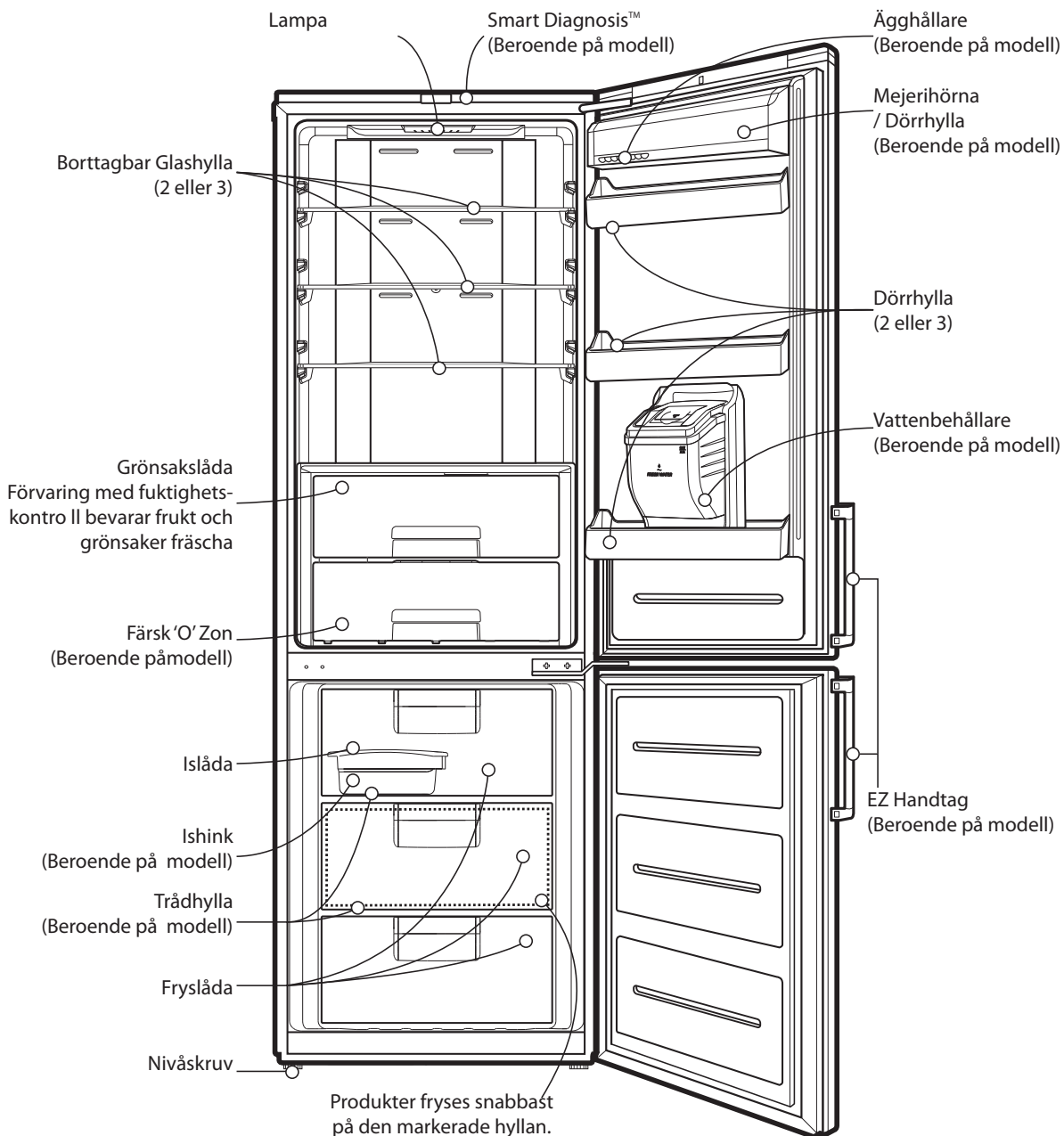

**Obs**

Om du upptäcker att vissa av dessa delar inte finns på din enhet kan dessa vara delar som bara finns på andra modeller

# Apparatens Delar

**Modell: GB5234\*\*\*\***  
**GB5237\*\*\*\***  
**GB5240\*\*\*\***  
**GB\*539\*\*\*\***

GB5234\*\*H\*

GB5237\*\*G\*

GB5240\*\*D\*

GBB539\*\*H\*\*

GB5234\*\*I\*

GB5237\*\*J\*

GB\*539\*\*QW\*

GB5237PMG

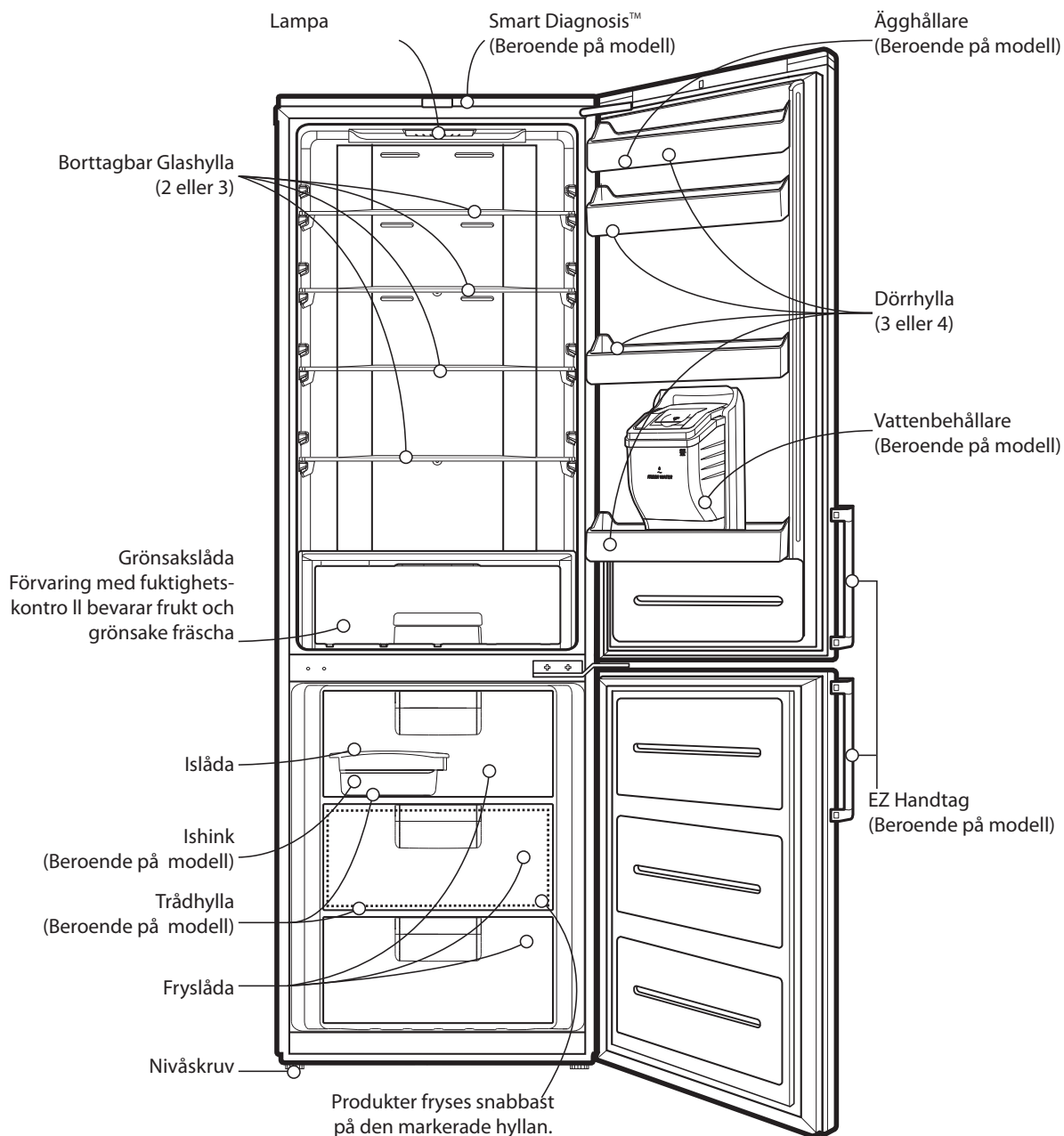

## Obs

Om du upptäcker att vissa av dessa delar inte finns på din enhet kan dessa vara delar som bara finns på andra modeller

## Apparatens delar

Modellnamn : GB5240\*\*\*\*

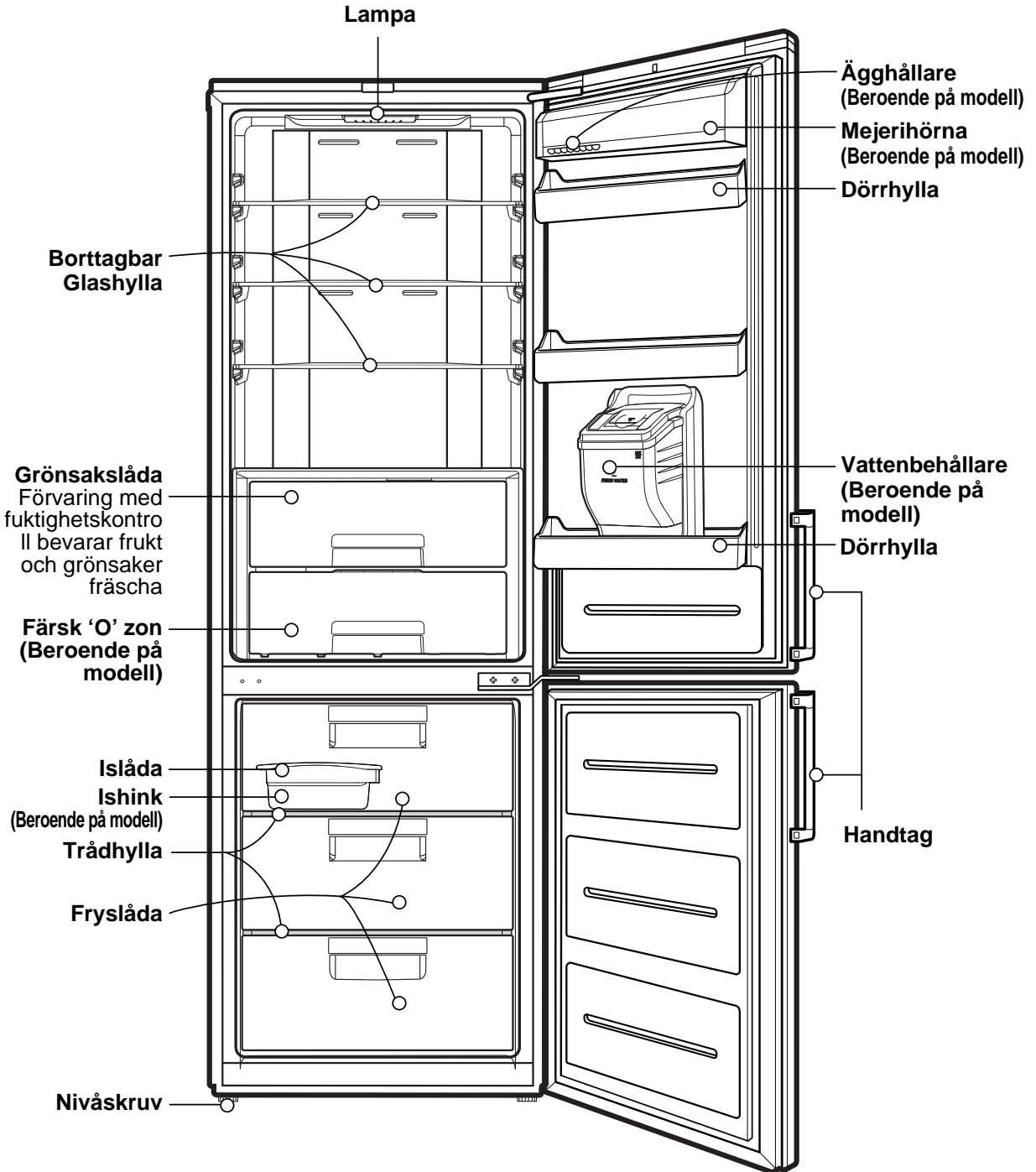

### Obs

Om du upptäcker att vissa av dessa delar inte finns på din enhet kan dessa vara delar som bara finns på andra modeller

Modellnamn : GB5237\*\*\*\*

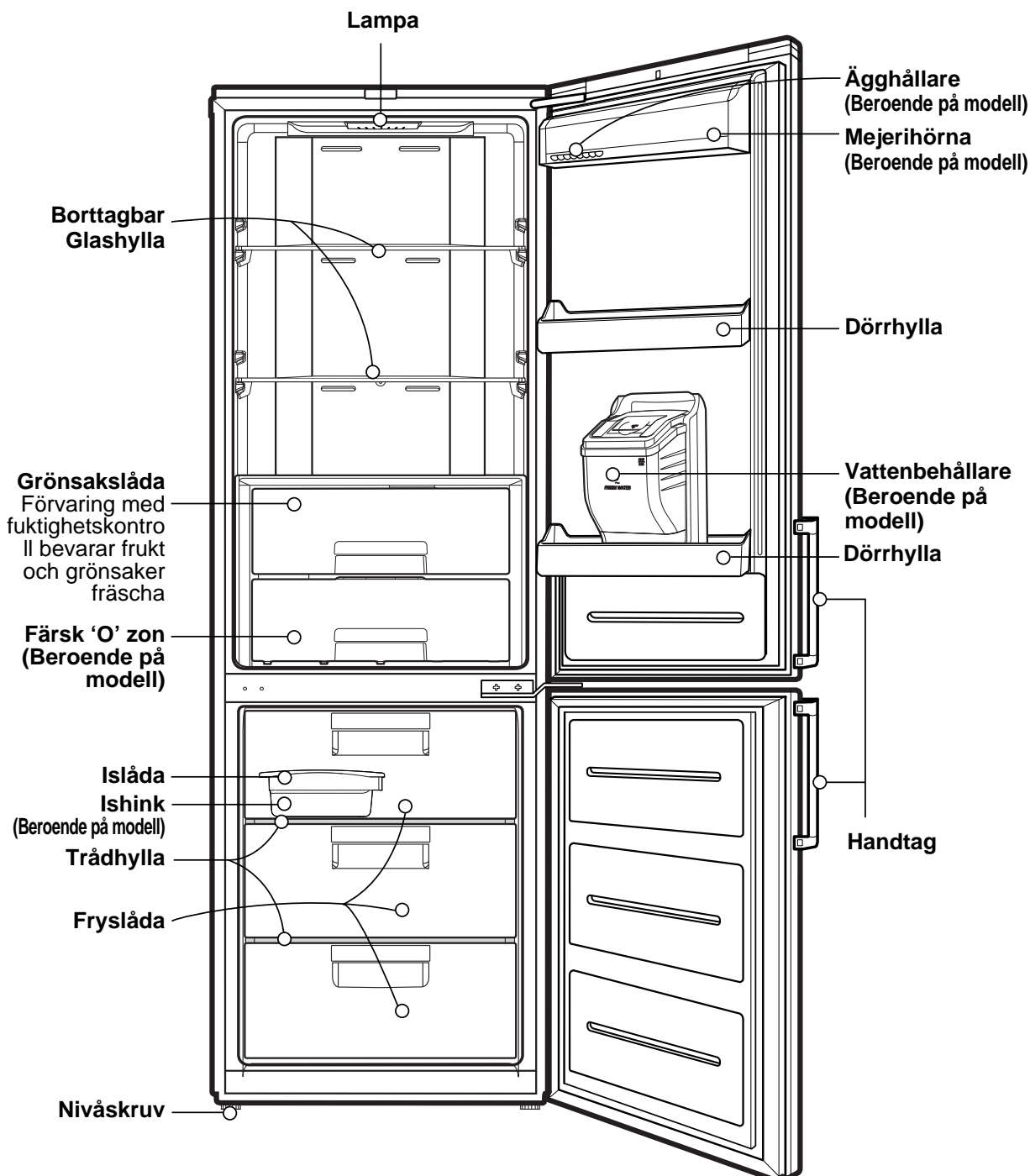

### Obs

Om du upptäcker att vissa av dessa delar inte finns på din enhet kan dessa vara delar som bara finns på andra modeller

Modellnamn : GB5234\*\*\*\*

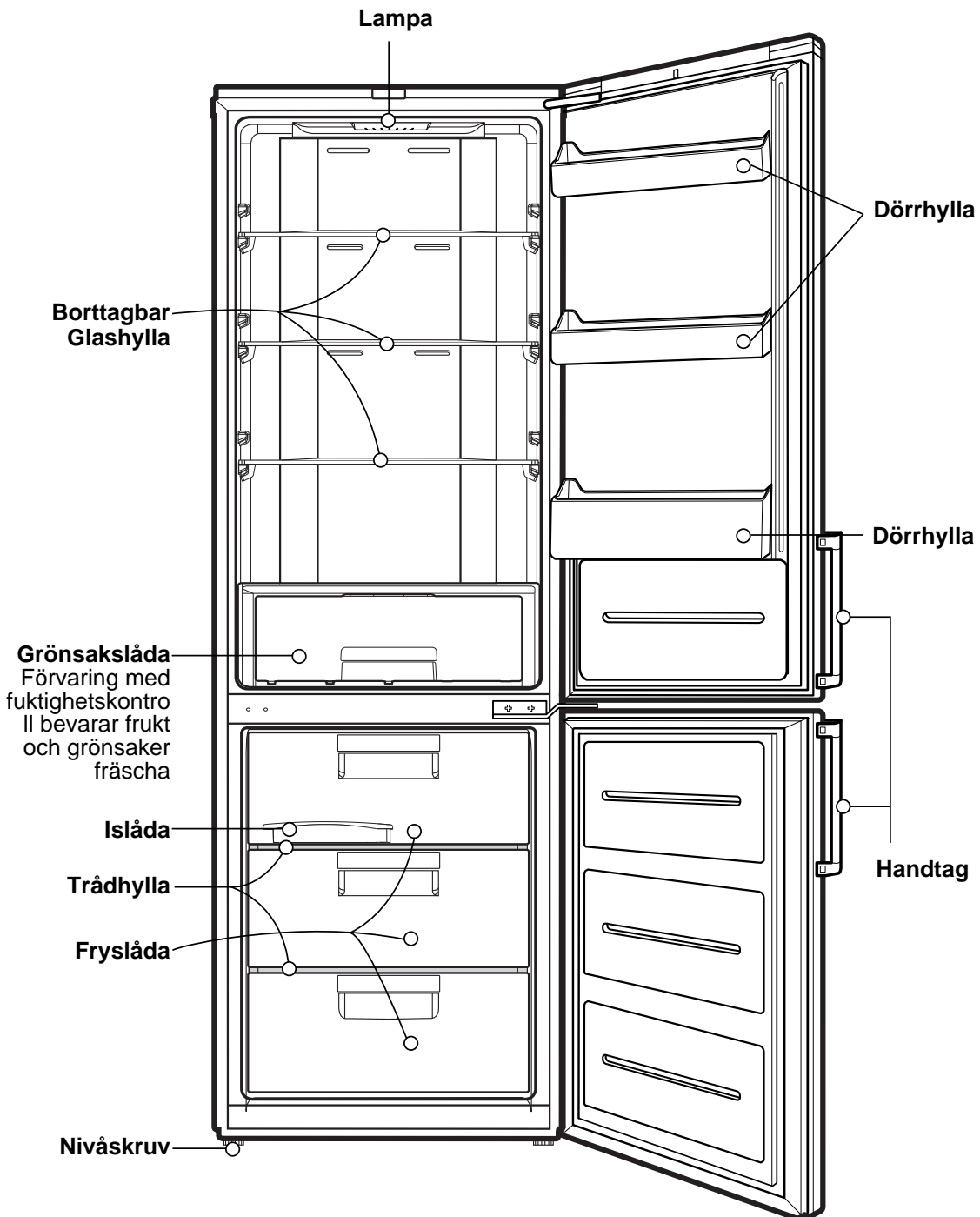

## Obs

Om du upptäcker att vissa av dessa delar inte finns på din enhet kan dessa vara delar som bara finns på andra modeller



## Installering

1. Utse en lämplig plats.  
Placera kylskåpet/frysaren på en plats där det är lätt att använda den.
2. Undvik att placera den nära värmekällor, direkt solljus eller fukt.
3. För att säkerställa tillräcklig luftcirkulation runt kyl-/frysskåpet, ska man se till att det finns tillräckligt utrymme på båda sidor samt ovanför enheten. Det ska även vara ett avstånd på minst 2 tum (5 cm) till väggen bakom skåpet.
4. Enheten måste stå plant för att undvika vibrationer.  
Om så behövs kan detta justeras med nivåskruvar för att kompensera för en ojämn golvyta.  
Den främre delen av kylskåpet ska vara lite högre än den bakre delen för att göra det lättare att stänga dörren.  
Du kan lätta skruva på nivåskruvarna genom att vicka skåpet lätt.  
Skruva dem motsols ( ➡ ) för att höja enheten och medsols ( ⬅ ) för att sänka den.
5. Rengör kylskåpet-frysaren ordentligt och torka av allt damm som har samlats under transport.
6. Installera alla komponenter, så som islåda mm på sina rätta ställen. De har packats tillsammans för att undvika att de kommer till skada under frakt.
7. Anslut strömkabeln (eller kontakten) till uttaget. Anslut inte andra apparater till samma uttag.

### *Beroende på modell:*

8. För att säkerställa korrekt luftcirkulation runt enheten, lämna tillräckligt med utrymme på kyl- och frysskåpets sidor, topp och baksida. Placera därför distanshylsor i de övre hörnen på anordningens baksida på så sätt som visas på bild 1. Distanshylsorna (2) finns i lådan inuti kyl- och frysskåpet.



Bild 1. Placera hylsan (2) på hörnet (1) och pressa tills det tar stopp.



Bild 2. Tryck in kyl- och frysskåpet mot väggen.

## Tillämpningsområden

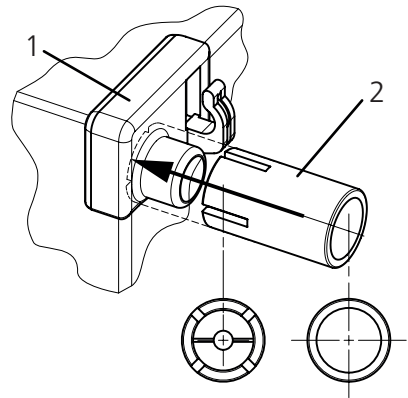
Denna apparat är avsedd att användas i hushåll och liknande applikationer som

- bemannade kök i butiker, kontor och andra arbetsmiljöer;
- bondgårdar och av kunder på hotell, motell och andra boendemiljöer;
- bed and breakfast-liknande miljöer;
- catering och liknande miljöer.

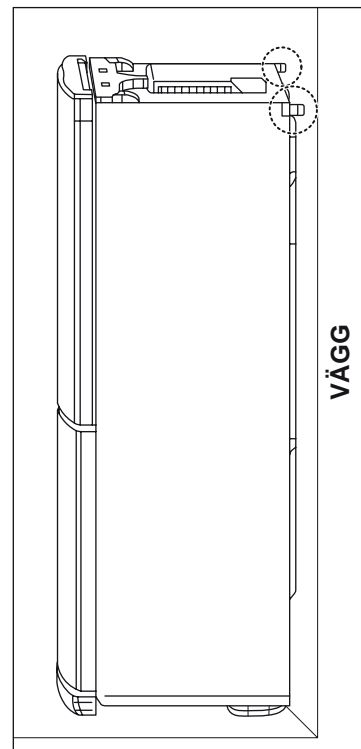
## Starta

När du har installerat kylskåpet/frysén vänta 2 till 3 timmar så att den kan stabilisera sig på normal drifttemperatur innan du börjar fylla den med färsk eller frusen mat.

Om du kopplar ur kontakten, vänta 5 minuter innan du startar den igen.

Du kan nu börja använda kylskåpet-frysén.

### Obs

#### Flytta ej kylskåpet när kylskåpet arbetar.

Kompressorn kan temporärt komma att avge ett skramlande ljud.

(Detta är normalt och påverkar ej kompressorns prestanda eller livslängd.

Skramlandet försvinner när kylskåpet stannar av.)

## Klimatklass

Enheten är konstruerad för att arbeta inom ett begränsat temperaturområde av omgivande temperatur, beroende på klimatzoner. Använd inte enheten i temperaturer utanför denna gräns. Klimatklassen, som din enhet har, finns angiven på en skylt med teknisk beskrivning inuti kylskåpet.

Klass	Symbol	Omgivande temperatur °C
Utökad temperature	SN	+10 ~ +32
Tempererat klimat	N	+16 ~ +32
Subtropiskt klimat	ST	+16 ~ +38
Tropiskt klimat	T	+16 ~ +43

# Temperaturkontroll

Kylskåpet-frysaren har kontroller som gör att du kan reglera temperaturen i frysk-och kyldelen.

## Displaypanel för temperaturkontroll

Justera temperaturer och funktioner

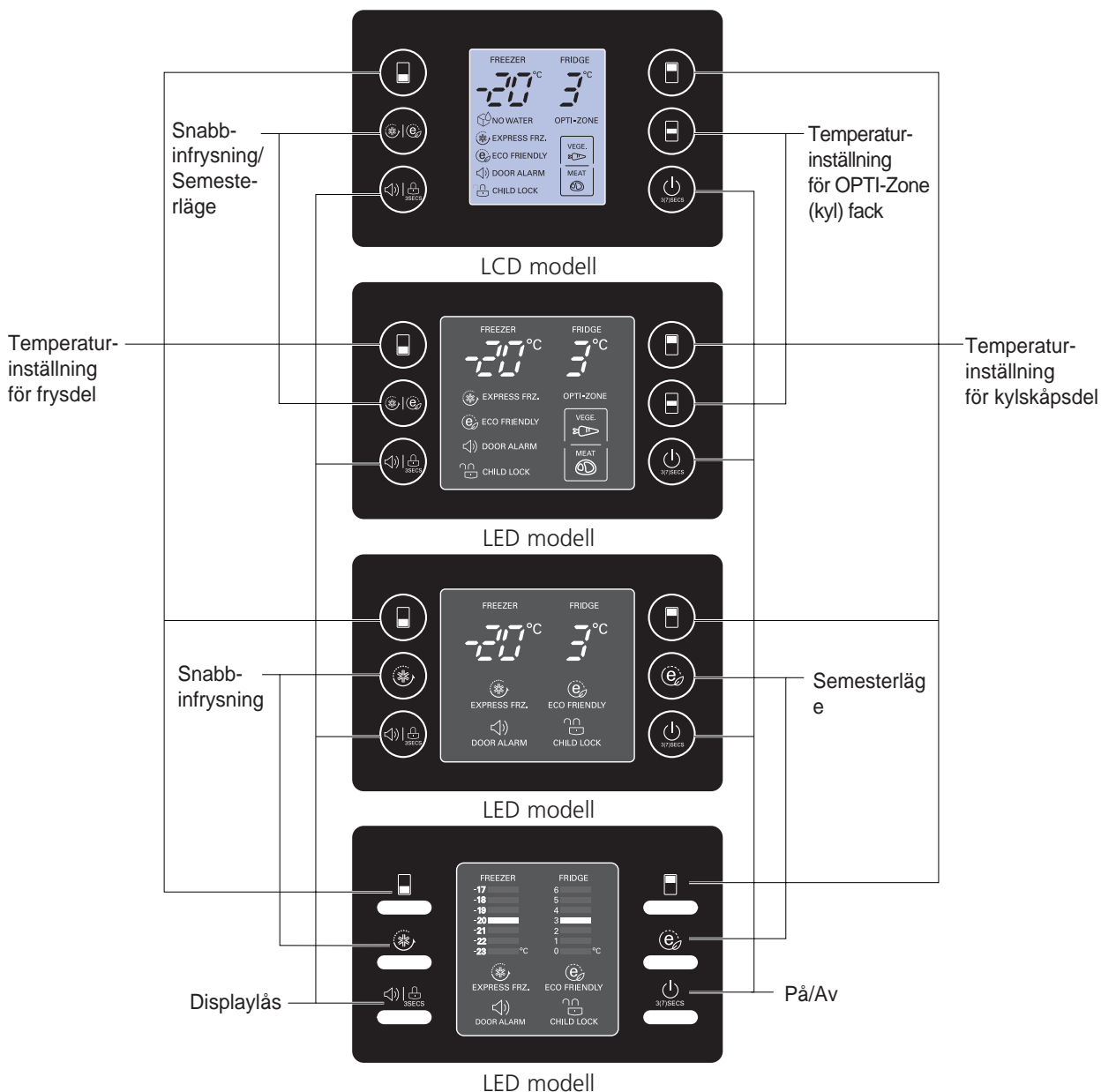

### Obs

Alla LCD-modellens funktioner kan justeras efter att man har tryckt på någon knapp.

# Displaypanel för temperaturkontroll

## Justera temperaturer och funktioner

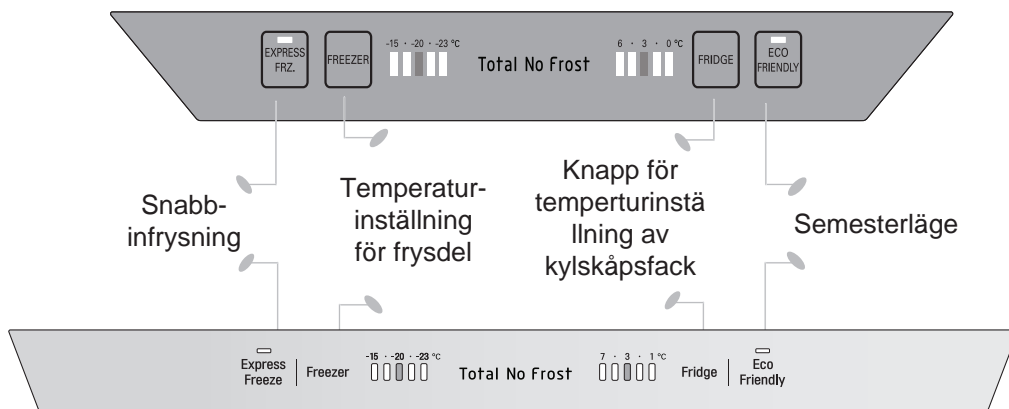
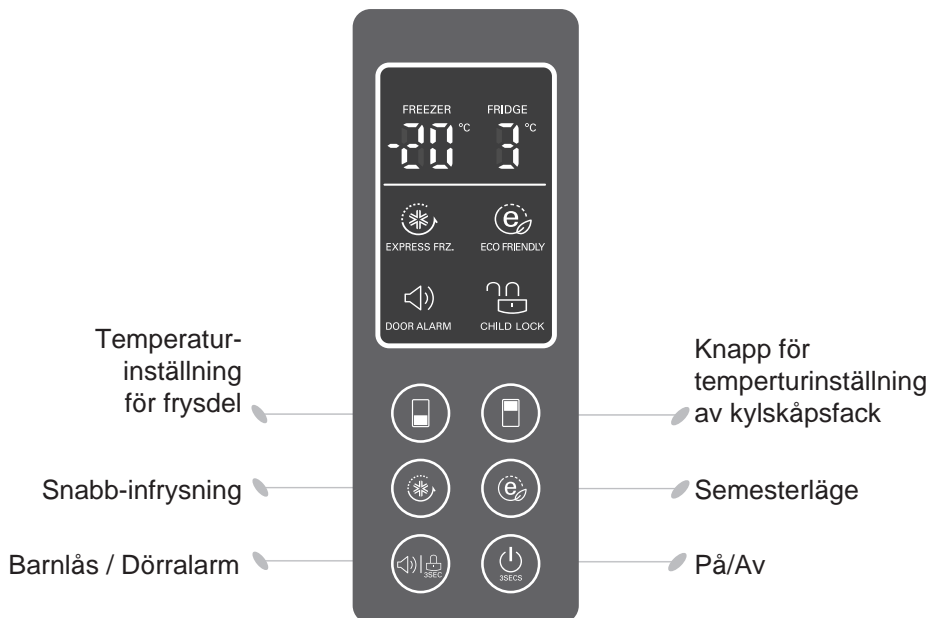

## Justera temperatur i kyl-och frysdelen

- De förinställda värdena för frysdelen är  $-20^{\circ}\text{C}$  och för kyldelen är det  $3^{\circ}\text{C}$ . Men du kan nu ställa in temperaturerna i de olika delarna som du vill.



LCD modell



LED modell

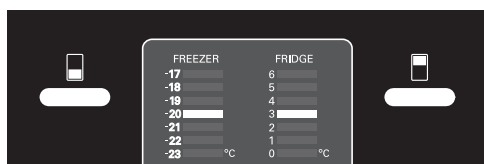

LED modell

<Utvändig typ>



<Invändig typ>

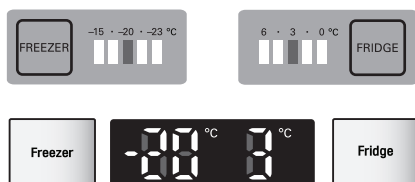

### Obs

Den verkliga temperaturen i kylskåpet varierar beroende på den mat som förvaras där. Den inställda temperaturen är måltemperaturen och inte alltid den temperatur som verkligen hålls inuti apparaten. Till att börja med är kylfunktionen svag. Justera temperaturen enligt ovan när du har använt kylskåpet i minst 2~3 dagar.

## OPTI-Zone-(Kyl) (Beroende på modell)

- Förvaring med optimal temperatur för grönsaker, frukt (på relativt låga temperaturer) eller annan typ av mat så som kött och fisk som ej önskas djupfrysas.

### Tillvägagångssätt

- Välj optimal temperatur efter vilken typ av mat som ska förvaras.

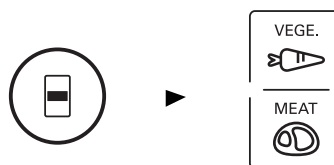

- 2 Stegvis val av temperaturinställning finns och omfattar grönsaker, frukter ( $2^{\circ}\text{C}$ ) och kött och fisk ( $-1^{\circ}\text{C}$ ).
- Grönsaker och andra kallagrade matvaror förvaras med rätt luftfuktighet och låg temperatur. Kött och fisk fryses endast lätt vilket ger längre hållbarhet
- Beroende på val kommer antingen "VEGE" eller "MEAT" knappen lysa
- OPTI-Zone förvaringslådan hålls inom  $-2^{\circ}\text{C}$  ~  $3^{\circ}\text{C}$  oberoende av omgivande temperatur.

OPTI-ZONE



## Snabbfrysning

- Välj rätt funktion för snabbinfrysning.
- Den här funktionen används för att frysa ned mat snabbt. Tryck på Express Frz. knappen en gång och snabbinfrysningen startar och lampan tänds.
- Funktionen är aktiv i ungefär 3/24 timmar och går därefter tillbaka till föregående temperaturinställning. Om du vill stoppa snabbfrysningen tryck på knappen Express Frz. en gång till. Funktionen avslutas då och kylan återgår till föregående temperaturinställning.

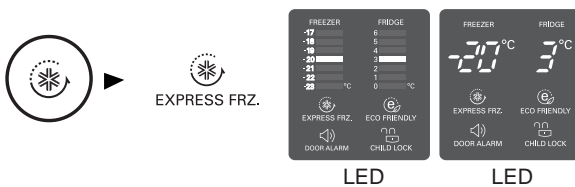

<Utvändig typ>



<Invändig typ>



- När funktionen snabbfrysning aktiverats bekräftas detta med 4 blinkningar.

## Semesterläge

- Denna funktion låter kyl-frys arbeta i energisparläge, vilket är användbart när du exempelvis befinner dig på semester, genom att minska energiförbrukningen. När du trycker på "ECO FRIENDLY" startas funktionen. Om du trycker på den en gång till avslutas funktionen.

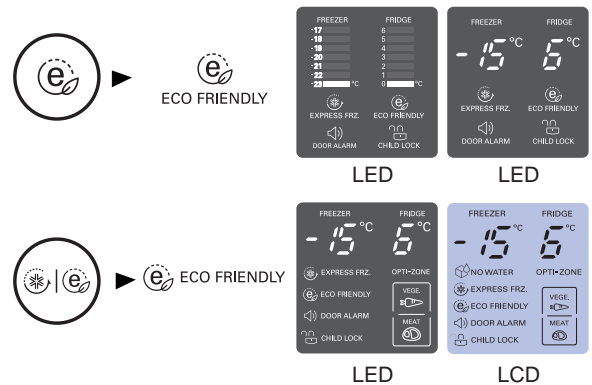

<Utvändig typ>



<Invändig typ>



### Obs

När Eco Friendly (semesterläge) är "ON" (på) kan du inte använda de andra funktionerna. När du vill återgå från semesterläget, tryck på Eco Friendly och du kan på nytt använda de andra funktionerna och föregående temperaturinställning.

## Felmeddelande

- Med hjälp av den här funktionen kan apparaten automatiskt upptäcka fel om sådana uppstår när den är i drift.
- Om det uppstår ett fel på apparaten och det inte går att åtgärda genom kontrollpanelen, och inga normala indikationer ges. Stäng inte av den, kontakta en reparatör.
- Det går snabbare för reparatören att hitta felet om kylskåpet är på.

## Displaylås

### För LED-modellen

- Om du trycker på den här knappen sätts andra knappar ur funktion.
- "Låsning" eller "upplåsning" upprepas varje gång du trycker på knappen LOCK. (För att "Låsa" eller "Låsa upp" tryck på knappen "Lock" i 3 sekunder.)
- Om du har aktiverat 'LOCK' går det inte att trycka på några andra knappar.



### <Utvändig typ>

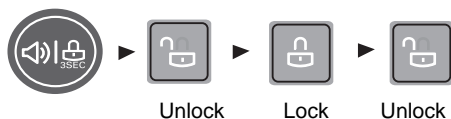

## On/Off (På/Av)

- Genom att trycka på den här knappen stänger du av eller slår du på strömmen.
- För att slå på strömmen trycker du på ON/OFF (PÅ/AV) i 3~7 sekunder och för att stänga av strömmen trycker du på ON/OFF (PÅ/AV) i 1 sekund.

## Förvaringslådor i kylan (Beroende på modell)

### Färsk "0" Zon

För förvaring enbart av kött, fisk.



Om du förvarar grönsaker och frukt kan dessa frysas in.

Temperaturen i "Fresh 0 Zone" kan ändras genom inställning enligt nedan.

När kylskåpet är inställt på 6°C har "Fresh 0 Zone"  $4 \pm 2^\circ\text{C}$ .

När kylskåpet är inställt på 3°C har "Fresh 0 Zone"  $0 \pm 2^\circ\text{C}$ .

När kylskåpet är inställt på 0°C har "Fresh 0 Zone"  $-3 \pm 2^\circ\text{C}$ .

## Hur man tar bort och sätter in locket

### För modell med hjul

Då grönsakslådan skall tas ut, dra den framåt och lyft den sedan.

1. Lyft locket och facket och dra locket och facket mot dig.
2. Luta locket och facket något åt ena sidan.
3. Dra ut locket och facket.

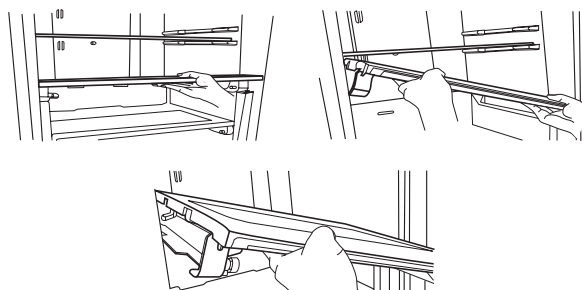

## Vita-Light (Beroende på modell)

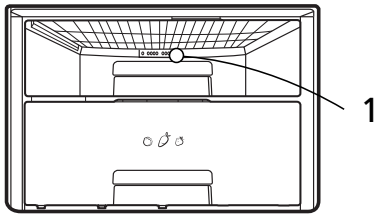

- VITA-Light belysningen är automatiskt i bruk hela dagen. Det får grönsakerna att stimulera fotosyntes. Vita-ljus är placerade i bakkanten av grönsakslådan.
- Om man tittar på laserstrålen med vissa optiska instrument (t ex teleskop, kikare, glasögon, förstoringsglas) kan det skada ögonen.
- VITA-Light lamporna fungerar med automatik. Ta inte bort skyddet för lysdioderna. Kontakta en kvalificerad tekniker om det uppstår problem med lysdioderna.

### ▲ VIKTIGT

- Om du använder andra reglage eller gör egna justeringar på annat sätt än det som beskrivs här kan det resultera i farlig radioutstrålning.

## Hur man tar ut grönsaksfacket



Ta ur den under korgen från dörren genom att lyfta upp den.  
 Dra i lådan tills det tar emot och lyft den något uppåt och dra för att ta ut den.

## Hur du tar ut grönsakslådan eller opti-zone lådan (Beroende på modell)

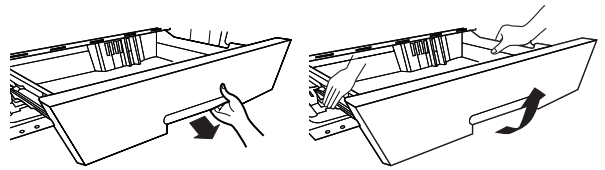

### För modell med skenor

Då du skall dra facket för grönsaker och opti-zone, mot dig och lyft sedan med båda händerna.

## Dörrlarm

- När dörren till frysen har varit öppen en stund utlöses larm. Kontakta din lokala reparatör om larmet fortsätter att låta även efter att du har stängt dörren.
- Du kan välja att stänga av larmet genom att kort trycka på på/av knappen för dörrlarmet.





## Tillverka is

- Ta ut "twist" isbrickan, fyll den och sätt tillbaka den i sitt ursprungliga läge och låt vattnet frysa.

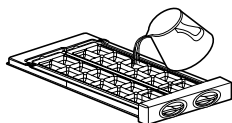
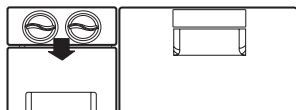

- Is faller ner i isbehållaren när man vrider på vreden för isbrickorna



- TIPS. Om du önskar kan du använda detta utrymme för förvaringsutrymme för frysmat. Ta ut (1) ("Twist" ismaskin) som visas på bilden.

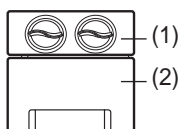

### Obs

- Om du vrider på vreden för isbrickorna innan isen är färdigfusen kan återstående vatten droppa ner i isbehållaren varvid isen klumpas samman.
- Häll inte vatten i isbehållaren för att frysa det till is. Frysfacket kan frysa till och gå sönder.
- Isbehållaren är konstruerad på så sätt att när den är full med is och inte kan dras ut så faller isen ner i botten. Var försiktig så att behållaren inte blir överfull.

## Tillverka is

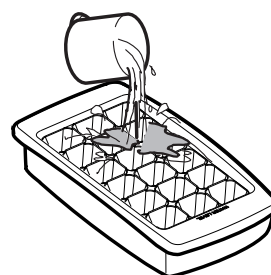

- Ta ut behållaren med islådan. Fyll islådan med vatten till nivåindikatorn och sätt in den igen.
- Du kan placera behållaren med islådan i den övre eller mellersta lådan i frysfacket.

- Om du snabbt behöver istärningar, tryck på knappen «EXPRESS FRZ»
- För att ta ur istärningar, håll islådan i ändarna och vrid den försiktigt.

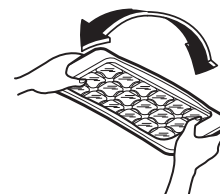

### TIPS

För att underlätta att ta ur istärningar, spola med vatten och vrid sedan.

## Avfrostning

- Avfrostning sker automatiskt.
- Avfrostningsvattnet rinner ned på förångningsbrickan och förångas automatiskt.

## Vattendispenser (Beroende på modell)

### Egenskaper

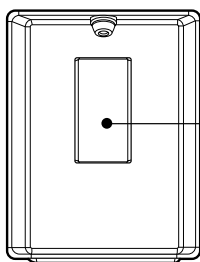

Aktiveringsplatta för vattendispensern

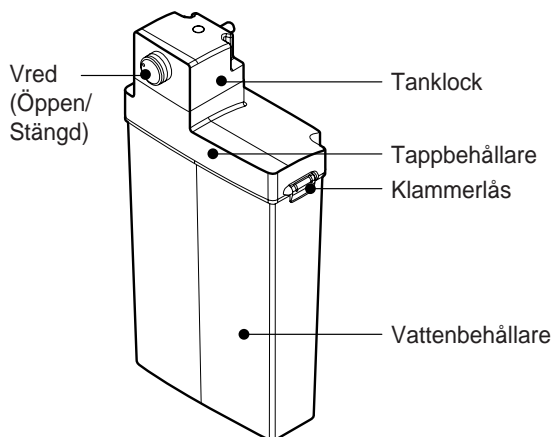

Vred  
(Öppen/  
Stängd)

Tanklock

Tappbehållare

Klammerlås

Vattenbehållare

## Vattendispenser (Beroende på modell)

Aktiveringsplatta för vattendispensern

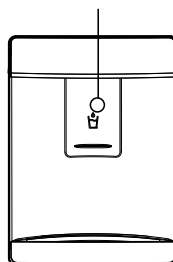

Lock

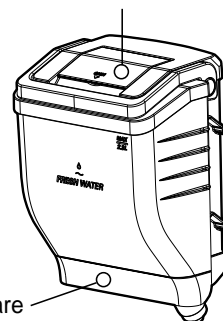

Vattenbehållare

### Fylla VATTENTANKEN

Så här lossar man vattentanken.

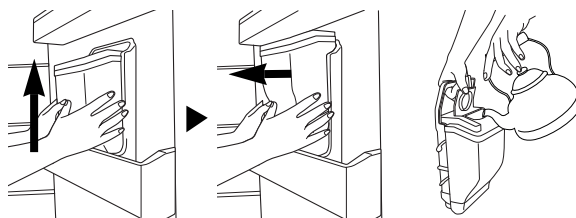

- Gör tvärtom för att sätta tillbaka.
- Var försiktig och tryck inte på ventilen.
- När du sätter in vattentanken i dörren och kontrollera att den sitter ordentligt.

### Fylla VATTENTANKEN

1. Vrid vredet för att öppna.  
Dra ut vattentankenheten. Efter att ha låst upp klamman, öppna tanklocket och fyll på med vatten.
2. Efter vattenpåfyllning, sätt på tanklocket och lås klamman.
3. Om vattnet kommer stå oanvänt en längre tid eller då den används för första gången, måste du fylla vattentanken med mer än 3.2 L vatten.

1. Dra ut vattentanken  
Öppna sedan locket.
2. Fyll vatten upp till 2.3 liter
3. Fyll med flaskvatten.  
Sätt tillbaka locket.

## Använd vatten från en PET flaska\*\* (Beroende på modell)

Om du önskar kan du ansluta tanklocket till en PET vattenflaska istället för att använda vattentanken.

1. Öppna tanklocket för att ta bort det från vattentanken. Öppna vattenflaskan och stick in slangen direkt i vattenflaskan.

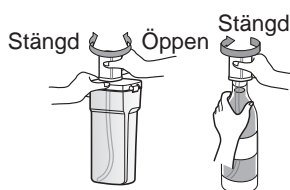

2. Sätt tillbaka tanklocket (Höjdmått på flaskan skall vara minst 300 mm och max 350 mm). Återställ installationen. Det finns vissa icke kompatibla typer.

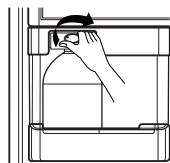

3. Sätt tillbaka vattenbehållaren i dörren.

### ▲ VIKTIGT

- Var vänlig använd buteljerat vatten.
  - Om du fyller med läskedrycker, mjölk och fruktjuicer eller vattenledningsvatten (som innehåller Ca, Mg, Si etc.) eller icke filtrerat vatten kan det leda till funktionsfel.
- När du fyller vattentanken med vatten måste detta vara svalt innan du sätter in vattentanken i kylan.
  - Varmvatten kan leda till funktionsfel.
- När du sätter in vattentanken i kylan, måste locket passa in i huset och säkerhetsvredet peka på 'stängd'.
  - Om vattentanken sätts in felaktigt, kanske vattenautomaten inte fungerar eller så kan vattentanken falla ur och ner på golvet.
- Om du vill ta ut vattentanken för påfyllning eller rengöring måste du fatta upptill på vattentanken och dra, med säkerhetsvredet pekande på 'öppen'.

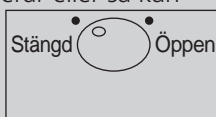

## Vattendispenser

1. Tryck på aktiveringsplattan med ett glas.
2. När du trycker på aktiveringsplattan rinner vatten till från tanken.
3. Om du tar bort glaset från tappen långsamt spills inget vatten.
4. Visst ljud kan höras efter att ha använt vattenautomaten och det är ljudet från att kvarvarande vatten i röret som absorberas, detta av sanitetskål.

### ▲ VIKTIGT

Använd inga andra drycker (mjölk, juice, kolsyrade drycker, mm.) än vatten. Det är speciellt olämpligt att fylla tanken med drycker med partiklar i (detta kan leda till att fel uppstår).

### ▲ VARNING

Fyll enbart med flaskvatten. Pumpen kan bullra medan den tar in kylvatten från behållaren (t.ex. en flaska eller en vattenbehållare).

## Flaskhylla

Modellnamn : GB7143\*\*\*\*

- Du kan förvara flaskor liggande med hjälp av den flaskhyllan.  
Du kan sedan vända på vinstället och placera den på hyllan.  
Detta ger mer plats på hyllan.

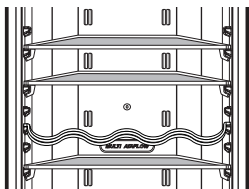

ex) när den används

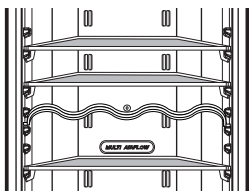

ex) när den inte används

Modellnamn : GB7138\*\*\*\*

- Flaskor kan förvaras liggande i stativet för flaskor. Sedan kan du vända på stativet och placera det enligt bild.

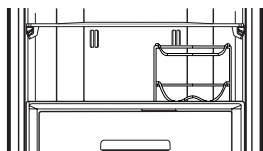
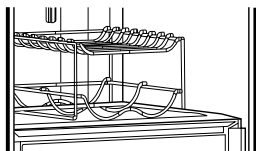

## Löstagbar glashylla

1. Lyft framändan på den löstagbara glashyllan.
2. Dra den löstagbara glashyllan i riktning mot dörren, cirka 11 cm ~ 14 cm.
3. Luta glashyllan något åt ena sidan.
4. Sätt glashyllan på avsedd plats.

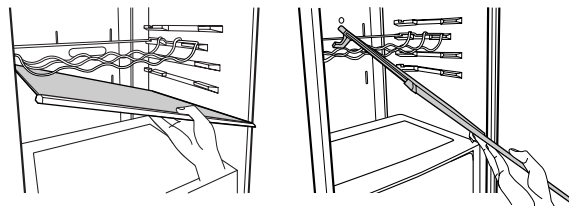
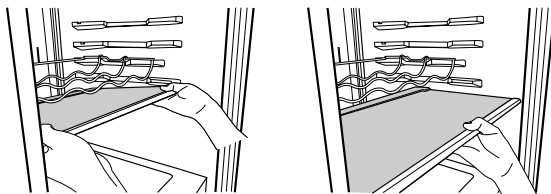

## Frysack

Om det behövs plats för många matprodukter i frysutrymmet:

1. övre fryslådan - ta bort ismaskinen och ställ matprodukter direkt på gallerhyllan;
2. ta bort fryslådan i mitten och ställ matprodukter direkt på gallerhyllan. Frysutrymmet utrustas med gallerhyllor för att maximera dess kapacitet. Utrymmet utrustas dessutom med en låda för förvaring av vattnigt kött och halvflytande matprodukter.

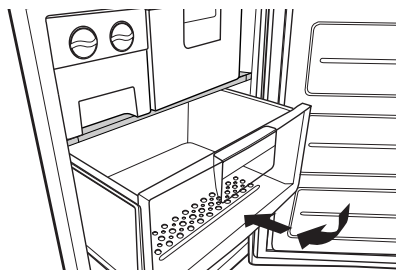

Högsta fryskapacitet

Om det redan finns mat i facken ska du sätta frysen på det kallaste ( -23° C) och trycka på "Snabbfrys" flera timmar innan du lägger färsvaror i frysacket för bästa resultat.

Som en tumregel räcker 7 timmar.

# Automatisk Ismaskin

## ⚠ VARNING

### Fara för Personskada

FÖR INTE in dina händer när ismaskinen är i drift. Det kan orsaka dig skada.

## DRIFTINSTRUKTIONER

Ett nyinstallerat kylskåp kan ta på sig 12 till 24 timmar för att börja tillverka is.

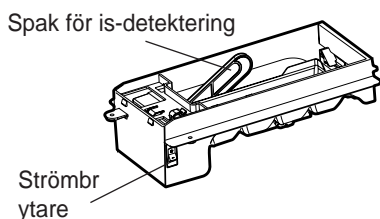

Enhet för Is-tillverkning

1. Den automatiska ismaskinen kan automatiskt tillverka 8 kuber på en gång och 60~80 bitar per dag. Denna mängd kan variera beroende på omständigheterna, inklusive omgivningstemperatur, dörröppning, frysbelastning. Etc.
2. Kasta bort de första omgångarna is för att rensa vattenledningen.
3. Is-tillverkningen stannar när isens förvaringsfack är fullt.
4. Om du inte vill använda den automatiska ismaskinen slår du AV strömbrytaren. Om du vill använda den automatiska ismaskinen igen slår du PÅ strömbrytaren.
5. Om is inte används ofta kan gamla iskuber bli grumliga, smaka unket och krympa.

## OBSERVERA

Ljudet som uppstår när isen faller ner i isens förvaringsfack är normalt. Orsakas inte av en defekt produkt.

## ⚠ VARNING

- Om is inte används ofta kan gamla iskuber bli grumliga, smaka unket och krympa.
- Lagra inte is (kuber) i mer än två veckor.

## NÄR DU BÖR SLÅ (AV)(O) ISMASKINENS STRÖMBRYTARE.

- När vattenförsörjningen kommer att stängas av i flera dagar.
- När isens förvaringsfack tas bort i mer än en minut eller två.
- När kylskåpet inte kommer att användas i flera dagar.

## FÖRBEREDELSE FÖR SEMESTER

- Slå (AV) (O) strömbrytaren och stäng av vattenförsörjningen till kylskåpet.

# Vattentank

## Inget rörarbete för Is & Vatten

Du kan använda vattnet i vattentanken till funktionen Automatisk ismaskin utan att behöva ansluta vattenröret till kylskåpet.

### Hur man avinstallerar (Rengöring)

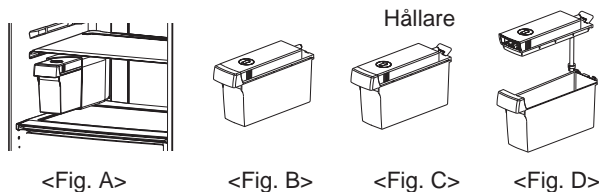

- När du fyller på med vatten i vattenbehållaren drar du av locket på ovansidan för att öppna vattenbehållaren, som visas i (1)

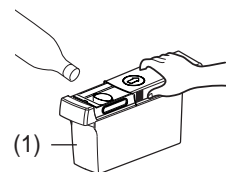

- När du monterar vattentanken trycker du in vattenbehållaren tills den raden matchar hålet som visas i (2). Den automatiska ismaskinen fungerar inte om vattenbehållaren är fel isatt. Vid sådant tillfälle kan du se signalen " no water " (inget vatten) på teckenfönstret.

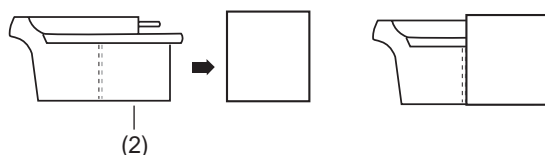

## Indikatorn NO WATER (INGET VATTEN)

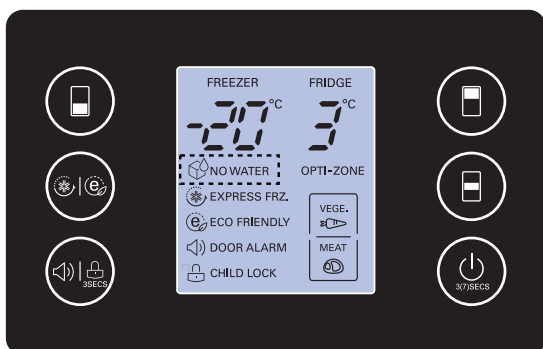

- Tecknet för INGET VATTEN (  NO WATER ) visas på fönstret när Vattenbehållaren inte är utrustad med kyl eller det inte finns något vatten i Vattenbehållaren.
- Tecknet för INGET VATTEN försvinner från fönstret om den vattenfyllda behållaren återutrustas med kyl. Men om Vattenbehållaren är utrustad med kyl men inte vatten försvinner tecknet INGET VATTEN i ett ögonblick för att sedan visas igen.
- Ljudet som uppstår när isen faller ner i facket är normalt. Efter frigörelse kan ett "dunkt" höras när pumpen drivs. Detta är ett normalt ljud.

### OBSERVERA

- När du monterar eller demonterar vattenbehållaren bör du vara noga med att inte ta i för hårt eftersom det kan skada vattenbehållaren.
- Om det inte finns något vatten i vattenbehållaren kommer du inte att kunna använda funktionen Automatiskt Ismaskin.
- När vattnet i vattenbehållaren är lågt kan isens storlek bli mindre.
- När du fyller på med vatten i vattenbehållaren är det bra att tömma vattnet.
- Fyll vattenbehållaren med vatten till 1,5L.

## ⚠ VARNING

- Använd dricksvatten för cirkulering
  - Om du använder läskedrycker, mjölk och fruktjuice eller grundvatten (inklusive Ca, Mg, Si etc...) eller ofiltrerat vatten kan orsaka fel.
- När du fyller vattenbehållaren med vatten, låt hett vatten kallna och lägg vattenbehållaren i kylan.
  - Hett vatten kan orsaka fel.
- Låt inte barn använda eller hålla i vattenbehållaren då den kan bli tung.

## Förvaring av mat

### ▲ VIKTIGT

- Förvara inte mat som lätt blir förstörd på låga temperaturer i kylskåpet, så som bananer och melon.
- Låt varm mat kallna innan du ställer in den i kylskåpet. Om du ställer varm mat i kylskåpet kan det hända att du förstör annan mat och att elförbrukningen höjs.
- Använd behållare med lock till all mat som förvaras i kylskåpet. På så sätt förångas inte så mycket fukt och maten behåller sin smak och sina näringsämnen längre.
- Blockera inte luftventilerna med mat. Luftcirkulering med kall luft gör att kylskåpets och frysens temperatur är jämn i hela skåpet.
- Öppna inte dörren för ofta. När man öppnar dörren kommer varm luft in i kylskåpet-frysens och temperaturen stiger.
- Förvara aldrig för mycket mat på dörrhyllorna. Det kan hända att dörren inte stängs helt då.
- Förvar inte flaskor i frysdelens de kan gå sönder om deras innehåll fryser.
- Frys inte om mat som har tinats. Detta gör att den förloras smak och näringsämnen.
- Förvar inte mediciner, vetenskaplig material eller andra temperaturkänsliga produkter i kylskåpet. Produkter som kräver en strikt temperaturkontroll ska inte förvaras i kylskåp.
- Om du vill snabbfrysa mat lägger du den i mellanlådan i frysdelens och trycker på snabbfrysningssknappen.
- För att säkerställa god luftcirkulation i enheten, tryck in fryssockslådorna ända in.

### Förslag på energibesparing

- Håll inte dörren öppen under längre tid, stäng dörren så snabbt som möjligt.
- Lägg inte in för mycket matvaror. Tillräckligt utrymme måste finnas för kall luft att cirkulera fritt.
- Ställ inte temperaturen för kyl-frys lägre än nödvändigt. Lägg inte matvaror intill temperatursensorn. Behåll avstånd på minst 5mm.
- Låt varma matvaror svalna före inläggning. Att placera varma matvaror i kyl-frys kan förstöra andra matvaror och föranleda högre elräkningar.
- Blockera inte luftventilerna med matvaror. Jämn cirkulation av kall luft håller en jämn temperatur i kyl-frys.
- Öppna inte dörren för ofta. Vid öppning av dörren kommer varm luft in i kyl-frys och gör att temperaturen stiger.
- För att behålla placeringen av invändiga komponenter som korgar, lådor (kylskåp), hyllor och trådhyllor. Levererad av tillverkaren är den effektivaste formen av energibesparing. (Hänvisning till sidorna 10, 11)

## Allmän information

### Strömavbrott

- 1~2 timmars strömavbrott påverkar inte maten som förvaras i kylskåpet. Försök undvika att öppna och stänga dörren alltför ofta.

### Om du flyttar

- Töm kylskåpet-frysaren på mat och fixera lösa objekt med tejp.
- Skruva åt nivåskruvarna innan du börjar flytta kylskåpet-frysaren. Dessa kan annars orsaka repor i golvet eller göra att det blir svårt att flytta på apparaten.

### Anti-kondensrör

- Anti-kondenseringsröret är installerat runt framsidan på kyl och frys, enbart frys liksom mellanvägg mellan kylfack och frysack för att förhindra uppkomst av kondensvatten.
- Efter installering eller när omgivningens temperatur är hög kan det hända att kylskåpet-frysaren känns het. Detta är dock helt normalt.

Anti-kondensrör

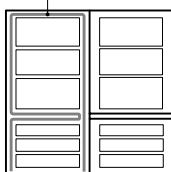

### Vända på dörrarna

- Det här kylskåpet-frysaren har vändbara dörrar, de kan öppnas antingen på vänster eller höger sida för att kunna anpassas till ditt kök.

### DÖRRHANDTAG (för 2-ton modeller)

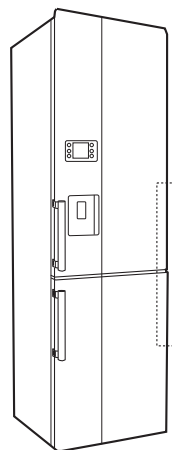

- Om du köpt ett tvåfärgad kylskåp och skall vänsterhänga dörrarna kan du använda samma handtag som följer med skåpet eller köpa ett nytt par handtag i samma färg som motsatt sida på dörrarna. Om du önskar köpa extra handtag kontakta LGE kundservice på telefonnummert som visas i garantibeviset, eller kontakta din återförsäljare där du köpt skåpet.

### ▲ VIKTIGT

Emellertid måste du anlita servicetekniker om vill växla dörrarna.  
Att flytta om dörrarna täcks inte av garantin.



## Rengöring

### Innan rengöring

Se till att koppla ur strömmen.

### Yttre

Rengör utsidan av kylskåpet-frysaren med en mjuk trasa, varmt vatten och rengöringsmedel. Se till att torka bort alla rester av rengöringsmedlet med en våt trasa.

### Inre

Samma som ovan.

### Efter rengöring

Kontrollera att strömsladden inte har skadats, att stickkontakten inte har överhettats och att den ansluts ordentligt till vägguttaget.

### ⚠ VARNING

Se till att torka apparaten med en trasa efter att du har tvättat den med vatten. Använd inte starka rengöringsmedel som bensin, bensen, thinner, hydroklorsyra, kokande vatten, hårda borstar mm eftersom dessa kan skada delar av kylskåpet-frysaren.

### Vattentanken

Torka bort fukt runt dörren och vattentanken med hjälp av en ren trasa.

### Vattendispenser

Torka bort fukt på vattendispensern och använd en tygtrasa.

### Vattenbehållare

1. Vrid vredet för att öppna. Och dra ut vattentankenheten.
2. Lossa klamman och ta bort den, rengör och spola noggrant insida/utsida på vattentanken och använd ett neutralt rengöringsmedel.

### Klamma fast tank och tanklock

Rengör och spola lockenheten och tank och tanklock och använd ett neutralt rengöringsmedel. Det är lämpligt att använda en liten borste för att rengöra tappbehållaren, speciellt på den räfflade delen.

### ⚠ VIKTIGT

Lossa inte skruv och slang från tanklocksensheten. Rengör utsidan noggrant.

## Smart Diagnosis™

(Beroende på modell)

Om du får problem med ditt kylskåp har den förmågan att överföra data via telefon till LG:s servicecenter, så att du kan prata direkt med våra utbildade experter. Experten registrerar de data du överför och använder dem för att analysera problemet för en snabb och effektiv diagnos.

Om du får problem med ditt kylskåp ska du ringa LG:s servicecenter. Använd endast Smart Diagnosis-funktionen när LG:s callcenterpersonal ber dig göra detta. Överföringsljuden som du hör är helt normala och låter ungefär som en faxmaskin.

Smart Diagnosis kan endast aktiveras om kylskåpet är strömförsett. Om du inte kan slå på kylskåpet måste du felsöka utan Smart Diagnosis.

Först ringer du till LG:s serviccenter. Använd endast Smart Diagnosis-funktionen när LG:s callcenterpersonal ber dig göra detta.

1. Öppna kylskåpsdörren.

2. Håll in "Freezer"- knappen i tre sekunder.

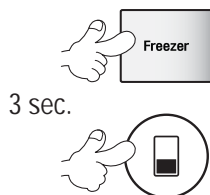

### Obs

Om dörren har varit öppen i mer än en minut måste du stänga den och börja om på steg 1.



3. Följ operatörens anvisningar och håll telefonens mikrofon nära ikonen «SmartDiagnosis».
4. Håll telefonen som på bilden tills ljudet från överföringen upphör.
5. Håll telefonen på plats tills signalöverföringen är klar. Detta tar ungefär tre sekunder. Återuppta därefter samtalet med experten som nu kan hjälpa dig genom att analysera den överförda informationen.

### Obs

- För bästa resultat ska du inte röra telefonen medan signalerna överförs.
- Om callcenterpersonalen inte lyckas registrera datan på något bra sätt kan dubli ombedd att försöka igen.
- Skillnader i samtalskvalitet per region kan påverka funktionen.
- Använd hemtelefonen för bättre kommunikation och därmed bättre betjäning.
- Dålig samtalskvalitet kan resultera i dålig dataöverföring från telefonen till maskinen, vilket kan leda till att Smart Diagnosis inte fungerar korrekt.

Innan du ringer en reparatör, gå igenom den här listan.

Den kan spara både tid och onödiga utgifter.

Listan inkluderar vanliga fel som inte uppstår på grund av tillverkningsfel eller bristfälliga material i apparaten.

Problem	Möjliga orsaker
<b>Kylskåpet-frysen fungerar inte</b>	<ul style="list-style-type: none"> <li>• Stickkontakten är inte ansluten till vägguttaget. Anslut den ordentligt.</li> <li>• Husets säkring har gått eller kretsbrytaren har slagit av. Kontrollera och/eller byt säkringen och ställ tillbaka kretsbrytaren.</li> <li>• Strömavbrott. Kontrollera husets lampor.</li> </ul>
<b>Kylskåpets eller frysdelens temperatur är för hög</b>	<ul style="list-style-type: none"> <li>• Temperaturkontrollen har inte ställts in ordentligt. Se avsnittet om temperaturkontroll.</li> <li>• Apparaten har placerats nära en värmekälla.</li> <li>• Varmt väder/dörren öppnas ofta.</li> <li>• Dörren lämnas öppen för länge.</li> <li>• Något hindrar dörren från att stängas ordentlig eller blockerar luftflödet i frysdelen.</li> </ul>
<b>Vibrationer eller skallrande onormalt ljud</b>	<ul style="list-style-type: none"> <li>• Golvet är ojämn eller kylskåpet-frysen står inte stadigt. Se till att det står jämnt genom att skruva på nivåskruven.</li> <li>• Onödiga objekt har placerats på baksidan av kylskåpet-frysen.</li> </ul>
<b>Frost eller iskristaller på frusen mat</b>	<ul style="list-style-type: none"> <li>• Dörren har lämnats öppen eller något objekt är hindrar dörren från att stängas ordentligt.</li> <li>• Dörren öppnas för ofta eller hålls öppen för länge.</li> <li>• Det är normalt att det bildas frost i paket.</li> </ul>
<b>Det bildas fukt på skåpets yta</b>	<ul style="list-style-type: none"> <li>• Detta händer ofta på våta ytor. Torka av det med en torr duk.</li> </ul>
<b>Det bildas fukt på insidan</b>	<ul style="list-style-type: none"> <li>• Dörren öppnas för ofta eller hålls öppen för länge.</li> <li>• När det är fuktigt ute tar luften med sig fukt in i skåpet när dörrarna öppnas.</li> </ul>
<b>Kylskåpet luktar</b>	<ul style="list-style-type: none"> <li>• Se till att förpacka mat med stark lukt väl.</li> <li>• Kontrollera att det inte finns dålig mat i kylskåpet.</li> <li>• Insidan behöver rengöras. Se avsnittet om RENGÖRING.</li> </ul>

## Dörrarna stängs inte ordentligt

- Objekt hindrar dörren från att stängas.  
Avlägsna sådana föremål.
- Kylskåpet-frysen står inte jämnt.  
Justera nivåskruvarna.
- Golvet som det står på är ojämnt eller kylskåpet-frysen är inte stadig.  
Höj den främre delen en aning med en nivåskruv.

## Kylskåpslampan fungerar inte

- Ingen ström i uttaget.
- När du vill byta lampan måste du be en servicetekniker göra detta.

## Ingen vattendispensering

- För låg vattennivå i vattentank.  
Fyll på vattentanken med över 3,2 l vatten.



## KASSERING AV DIN GAMLA APPARAT

1. När den här symbolen med en överkryssad soptunna på hjul sitter på en produkt innebär det att den regleras av European Directive 2002/96/EC.
2. Alla elektriska och elektroniska produkter bör kasseras via andra vägar än de som finns för hushållsavfall, helst via för ändamålet avsedda uppsamlingsanläggningar som myndigheterna utser.
3. Om du kasserar din gamla apparat på rätt sätt så bidrar du till att förhindra negativa konsekvenser för miljön och människors hälsa.
4. Mer detaljerad information om kassering av din gamla apparat kan fås av kommunen, renhållningsverket eller den butik där du köpte produkten.





MFL67794801



The model and serial number of the refrigerator is located on the back or one side of the refrigerator. Record it below should you ever need service.

MODEL \_\_\_\_\_  
SERIAL \_\_\_\_\_

**Manufacturer address:**

LG Electronics Wrocław Sp. z o.o.,  
ul. LG Electronics 1-2, Biskupice Podgórne,  
55-040 Kobierzyce, Poland.

Printed in Poland