

HASZNÁLATI ÚTMUTATÓ

SIGNAGE MONITOR

A készülék használatba vétele előtt figyelmesen olvassa el az útmutatót, és őrizze meg azt, mert később még szüksége lehet rá.

SIGNAGE MONITORTÍPUSOK

32LS33A 42LS35A
42LS33A 47LS35A
47LS33A 55LS35A
55LS33A
65LS33A

TARTALOMJEGYZÉK

3 LICENCEK

4 ÖSSZESZERELÉS ÉS ELŐKÉSZÍTÉS

- 4 Kicsomagolás
- 5 Opcionális tartozékok
- 6 A készülék részei és gombjai
- 7 A hangszórók csatlakoztatása
- 8 A hangszórók csatlakoztatása
- 9 Infravörös vevőegység
- 9 Álló elrendezés
- 10 Felszerelés falra

12 TÁVIRÁNYÍTÓ

14 ESZKÖZÖK CSATLAKOZTATÁSA

- 15 RGB-kábeles csatlakozás
- 16 HDMI-csatlakozás
- 16 Infravörös vevőegység csatlakozása
- 17 Csatlakoztatás USB-eszközhöz
- 17 Csatlakoztatás helyi hálózathoz

18 A MONITOR HASZNÁLATA

- 18 A bemeneti lehetőségek listájának használata
- 18 A képarány beállítása

20 SZÓRAKOZTATÁS

- 20 A hálózat használata
 - 20 - Csatlakozás a hálózathoz
 - 22 - Hálózat állapota
- 22 Saját média használata
 - 22 - USB-tárolóeszközök csatlakoztatása
 - 24 - Fájlok böngészése
 - 27 - Filmek megtekintése

- 30 - Fényképek megtekintése
- 32 - Zenehallgatás
- 35 - A Contents List megtekintése

36 BEÁLLÍTÁSOK TESTRESZABÁSA

- 36 A főmenük megnyitása
- 37 - A KÉP menü beállításai
- 40 - AUDIO beállítások
- 41 - IDŐ beállítás
- 42 - Az OPCIO menü beállításai
- 43 - HÁLÓZAT menü beállításai

45 HIBAELHÁRÍTÁS

47 A TERMÉK JELLEMZŐI

63 INFRAVÖRÖS KÓDOK

64 TÖBB TERMÉK VEZÉRLÉSÉHEZ

- 64 A kábel csatlakoztatása
- 64 RS-232C konfigurációk
- 64 Kommunikációs paraméterek
- 65 Részletes parancslista
- 67 Adatküldési/-fogadási protokoll

LICENCEK

A támogatott licencek típusától függően eltérőek lehetnek. A licencekkel kapcsolatos további információkért látogassa meg honlapunkat: www.lg.com.



The terms HDMI and HDMI High-Definition Multimedia Interface, and the HDMI logo are trademarks or registered trademarks of HDMI Licensing LLC in the United States and other countries.



This DivX Certified® device has passed rigorous testing to ensure it plays DivX® video.

To play purchased DivX movies, first register your device at vod.divx.com. Find your registration code in the DivX VOD section of your device setup menu.

DivX Certified® to play DivX® video up to HD 1080p, including premium content. DivX®, DivX Certified® and associated logos are trademarks of DivX, LLC and are used under license.

Covered by one or more of the following U.S. patents:
7,295,673; 7,460,668; 7,515,710; 7,519,274.



A gyártás a Dolby Laboratories licencengedélyével történt. A Dolby és dupla D szimbólum a Dolby Laboratories védjegyei.

ÖSSZESZERELÉS ÉS ELŐKÉSZÍTÉS

Kicsomagolás

Ellenőrizze, hogy a készülék doboza tartalmazza-e az alábbi elemeket. Amennyiben bármelyik tartozék hiányzik a csomagból, vegye fel a kapcsolatot azzal a helyi viszonteladóval, akitől a terméket vásárolta. Az útmutatóban szereplő ábrák eltérhetnek a valódi terméktől és annak tartozékaitól.

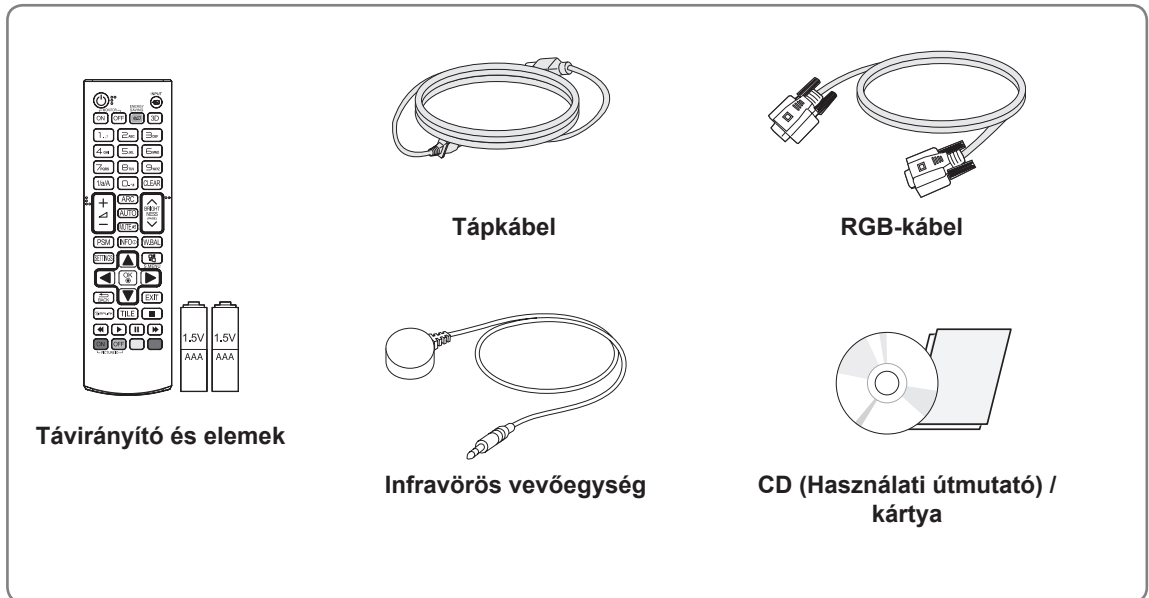

FIGYELEM

- A készülék biztonságosságának és élettartamának megőrzése érdekében ne használjon jóvá nem hagyott tartozékokat.
- A garancia nem terjed ki a jóvá nem hagyott tartozékok használata által okozott károkra és sérülésekre.



MEGJEGYZÉS

- A termékkel együtt szállított tartozékok a típustól függően eltérőek lehetnek.
- Az útmutatóban található termékjellemzők vagy tartalom a termék funkcióinak továbbfejlesztése miatt előzetes értesítés nélkül megváltozhat.
- SuperSign szoftver és kézikönyv
 - Letöltés az LG Electronics weboldaláról.
 - Látogasson el az LG Electronics weboldalára (<http://www.lgecommercial.com/supersign>) és töltsse le a készülék legújabb szoftverét.

Opcionális tartozékok

Az opcionális tartozékok a termék működésének tökéletesítése érdekében előzetes értesítés nélkül megváltozhatnak, és új tartozékok jelenhetnek meg. Az útmutatóban szereplő ábrák eltérhetnek a valódi terméktől és annak tartozékaitól.

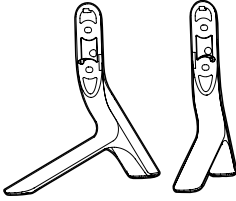

Állvány

ST-321T	32LS33A
ST-421T	42LS33A/ 42LS35A
ST-471T	47LS33A/ 47LS35A 55LS33A/ 55LS35A
ST-651T	65LS33A



Csavarok

Átmérő (4,0 mm) × menetemelkedés (0,7 mm) × hossz (14 mm) (mellékelt rugós alátéttel)

Állványkészlet

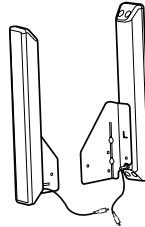

Hangszóró
SP-2100



Kábeltartó
/ kábelrögzítő



Csavarok

Átmérő (4,0 mm) × menetemelkedés (0,7 mm) × hossz (8 mm) (mellékelt rugós alátéttel)

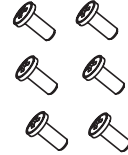

Csavarok

Átmérő (4,0 mm) × menetemelkedés (1,6 mm) × hossz (10 mm)

Hangszórókészlet

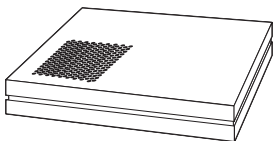

Médialejátszó
MP500/ MP700



Csavarok



CD (Használati útmutató)/
Kártya

Médialejátszó készlet

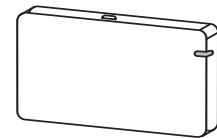

AN-WF500

Wi-Fi Dongle készlet

! MEGJEGYZÉS

- Előfordulhat, hogy kábeltartó/kábelrögzítő egyes régiókban vagy bizonyos modellek esetében nem áll rendelkezésre.
- Az opcionális tartozékok nem minden modell esetében képezik a felszereltség részét.

A készülék részei és gombjai

MAGYAR

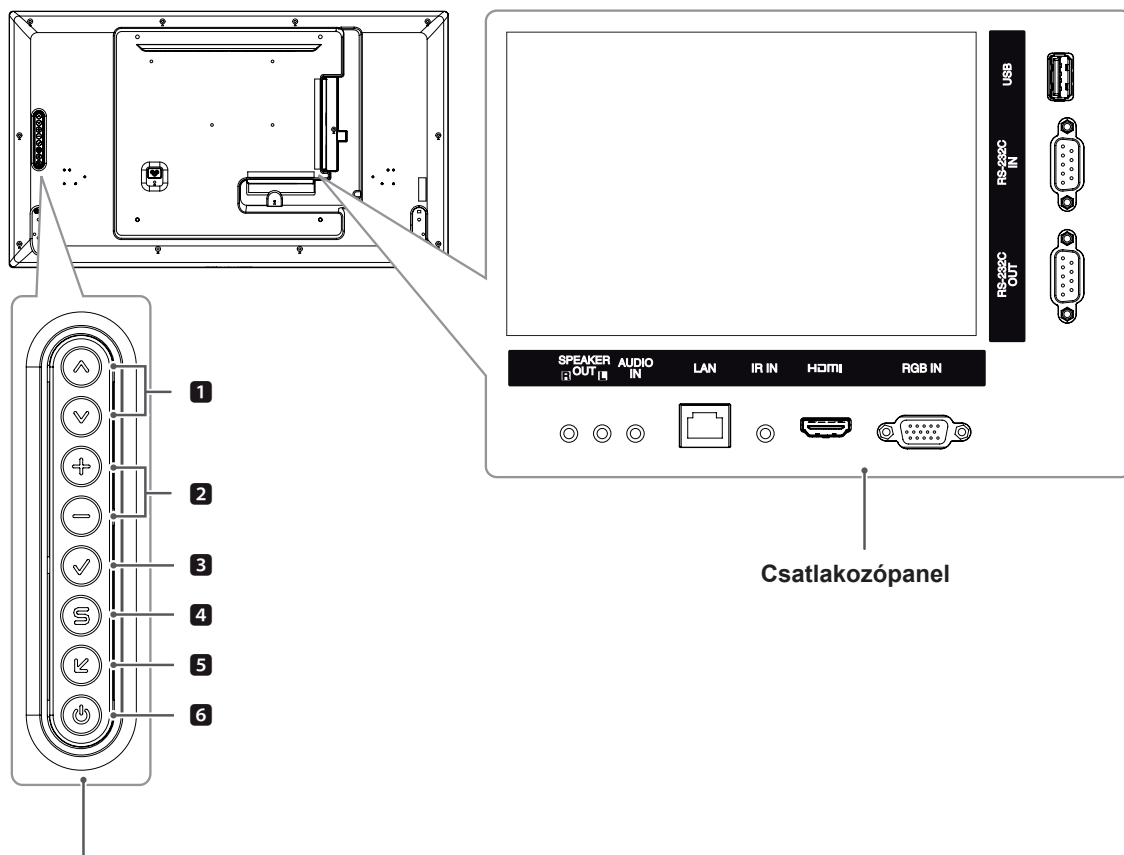

Előlapgombok

Szám	Leírás
1	Le- és felfelé történő állítás
2	A hangerő állítása.
3	Kijelzi az aktuális jelet és módot. A gomb megnyomásával automatikusan beállítható a képernyő (csak RGB módban).
4	A főmenük megnyitása, vagy a bevitt adatok mentése és kilépés a menükből.
5	A bemeneti jelforrás módosítása.
6	A tápellátás be- és kikapcsolása.

A hangszórók csatlakoztatása

- Csak egyes modellek esetében.

- 1 Helyezzen egy puha rongyot az asztalra és helyezze rá a készüléket képernyővel lefelé.

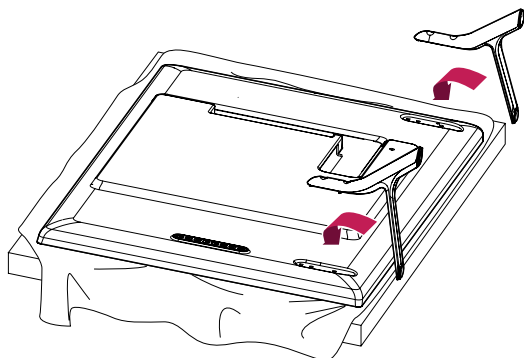

- 2 A csavarokkal rögzítse az állványt a készülék hátlapjához az ábrának megfelelően.

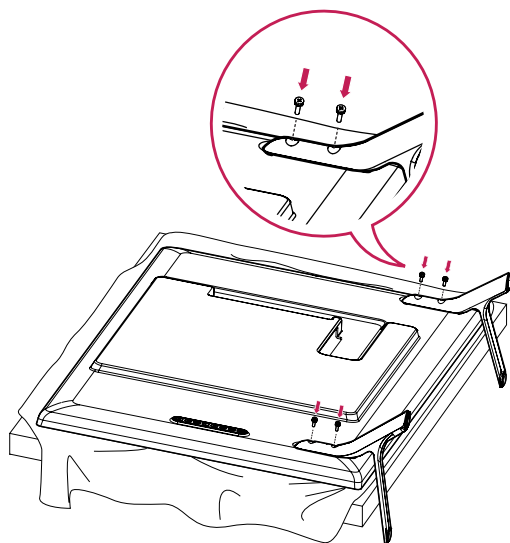

A hangszórók csatlakoztatása

- Csak egyes modellek esetében.

32LS33A

- 1 A hangszórók felszerelése előtt csatlakoztassa a jelbemeneti kábelt. A kábelek elrendezéséhez és rögzítéséhez használjon kábelrögzítőt.

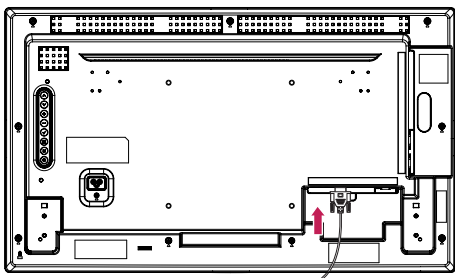

- 2 Rögzítse a hangszórókat csavar segítségével az alábbi ábrán látható módon. Majd csatlakoztassa a hangszórókábelt. Ellenőrizze, hogy lecsatlakoztatta-e a tápkábelt.

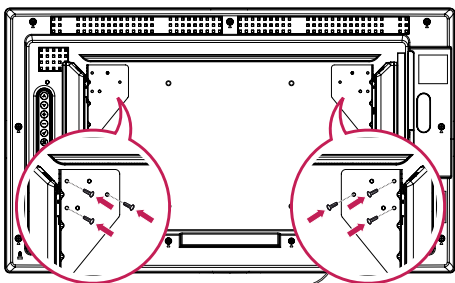

- 3 Ezt követően csatlakoztassa a hangszórókábelt.

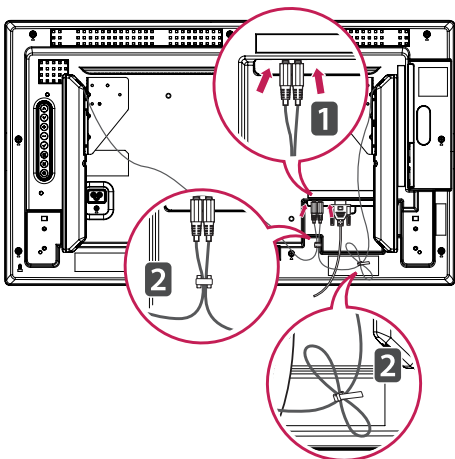

42LS33A

47LS33A

55LS33A

42LS35A

47LS35A

55LS35A

65LS33A

- 1 A hangszórók felszerelése előtt csatlakoztassa a jelbemeneti kábelt. A kábelek elrendezéséhez és rögzítéséhez használjon kábelrögzítőt.

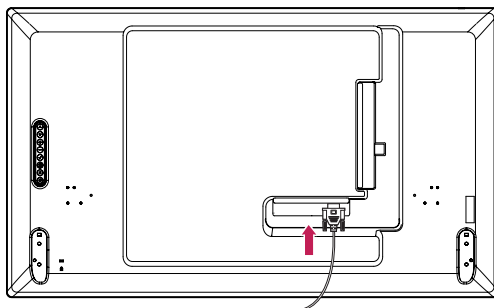

- 2 Rögzítse a hangszórókat csavar segítségével az alábbi ábrán látható módon. Majd csatlakoztassa a hangszórókábelt. Ellenőrizze, hogy lecsatlakoztatta-e a tápkábelt.

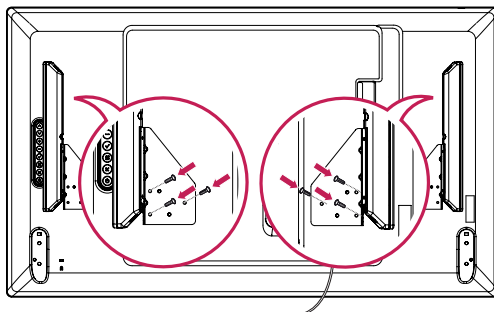

- 3 Ezt követően csatlakoztassa a hangszórókábelt.

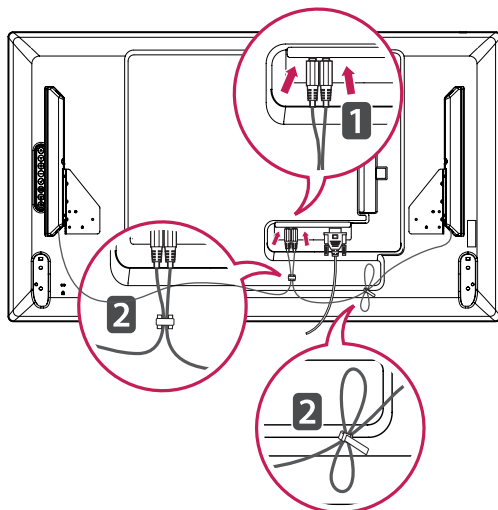

Infravörös vevőegység

Lehetővé teszi a távirányító érzékelőjének igény szerinti elhelyezését a készüléken. Az infravörös vevőegység egy mágneset tartalmaz. Helyezze fel a mágneses lapot a készülék egy tetszőleges pontjára. Csatlakoztatható a monitor széléhez.

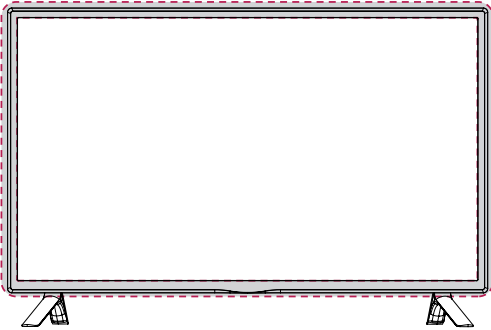

Álló elrendezés

Amikor álló elrendezésben szereli fel a monitort, forgassa az el 90 fokkal az óramutató járásával megegyezően (a képernyővel szembe fordulva).

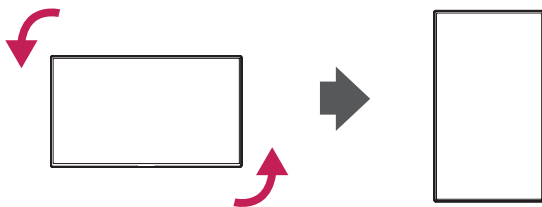

A Kensington biztonsági rendszer használata

A Kensington biztonsági rendszer csatlakozója a monitor hátlapján található. A felszereléssel és használatával kapcsolatos további információkért tekintse meg a Kensington biztonsági rendszerhez mellékelt kézikönyvet, vagy látogasson el a <http://www.kensington.com> honlapra.

Csatlakoztassa a Kensington biztonsági rendszer kábelét a monitorhoz és az asztalhoz.

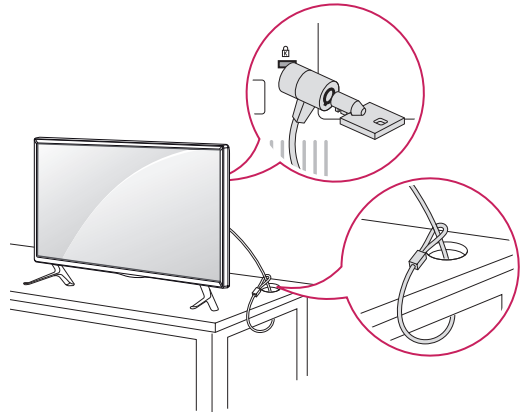

! MEGJEGYZÉS

- A Kensington biztonsági rendszer opcionális tartozék. Kiegészítő tartozékokat a legtöbb elektronikai szaküzletben beszerezhet.

Felszerelés falra

A megfelelő szellőzés érdekében hagyjon legalább 10 cm helyet a készülék minden oldalán, valamint a készülék és a fal között. A részletes szerelési útmutatót kérje a forgalmazótól; lásd a döntött rögzítést lehetővé tevő fali konzol felszerelési és beállítási útmutatóját.

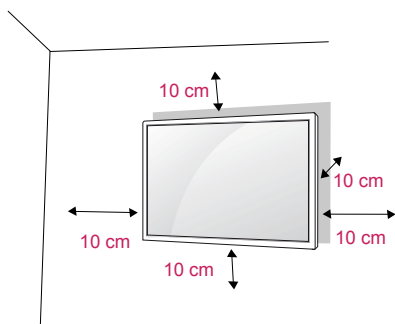

Ha a monitort falra kívánja szerelni, csatlakoztassa a külön beszerezhető fali tartókonzolt a készülék hátuljához.

Ha a monitort az opcionális fali konzollal szereli fel, gondosan rögzítse azt, nehogy leessen.

- 1 A VESA-szabványoknak megfelelően alkalmazza a csavarokat és fali tartókonzolt.
- 2 Ha a szabványosnál hosszabb csavart használ, megsérülhet a monitor belseje.
- 3 Ha nem megfelelő csavart használ, a készülék megsérülhet, és leeshet az adott helyről. Ebben az esetben az LG Electronics nem tartozik felelősséggel.
- 4 Használja az alábbi VESA-szabványt.
 - 785 mm vagy ennél nagyobb méret esetén
 - * Rögzítőcsavar: 6,0 mm átmérő × 1,0 mm menetemelkedés × 12 mm hosszúság

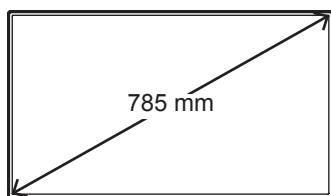

FIGYELEM

- Először válassza le a tápkábelt, és csak azt követően mozgassa vagy szerelje fel a monitort. Ellenkező esetben fennáll az áramütés veszélye.
- Ha a monitort a mennyezetre vagy ferde falra szereli, az leeshet és súlyos személyi sérülést okozhat.
- Csak az LG által jóváhagyott fali konzolt használjon, és kérjen segítséget a helyi forgalmazótól vagy szakembertől.
- Ne húzza meg túl szorosan a csavarokat, mert azzal károsíthatja a monitort, ami a garancia semmissé válását eredményezi.
- A VESA-szabványnak megfelelő csavarokat és fali konzolokat használjon. A garancia nem terjed ki a helytelen használat vagy nem megfelelő tartozék használata által okozott károokra és sérülésekre.



MEGJEGYZÉS

- A falikonzol-készlet tartalmaz egy szerelési útmutatót, valamint a szükséges alkatrészeket.
- A fali konzol opcionális tartozék. A kiegészítő tartozékokat a helyi termékforgalmazótól szerezheti be.
- A csavarok hossza az adott fali konzoltól függően eltérhet. Ügyeljen rá, hogy megfelelő hosszúságú csavarokat használjon.
- További információkat a fali konzolhoz mellékelt útmutatóban talál.
- A garancia nem terjed ki a túlságosan poros környezetben történő használat okozta károokra.

A készülék falra rögzítése (opcionális)

(Típusfüggő)

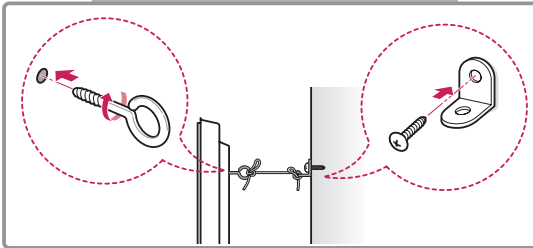
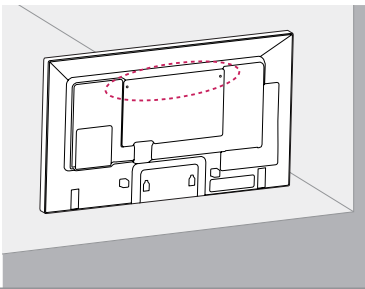

- 1 Helyezze a szemescsavarokat, vagy a készülék konzolokat és csavarokat a készülék hátlapjára, majd húzza meg azokat.
- Ha a szemescsavarok helyén már vannak csavarok, először távolítsa el azokat.
- 2 A csavarokkal erősítse a falhoz a fali tartókonzolokat.
A fali konzolt és a szemescsavarokat igazítsa egymáshoz a készülék hátulján.
- 3 Kösse össze szorosan a szemescsavarokat és a fali tartókonzolokat egy erős kötéllel.
A kötelet tartsa vízszintesen a sík felülethez képest.

**FIGYELEM**

- Gondoskodjon arról, hogy gyermekek ne másszanak fel a készülékre, illetve ne kapaszkodjanak bele abba.

**MEGJEGYZÉS**

- A készülék biztonságos elhelyezése érdekében megfelelő méretű és teherbírású állványt vagy szekrényt használjon.
- A konzolok, csavarok és kötelek nem tartozékok. Kiegészítő tartozékokat a helyi termékforgalmazótól szerezhet be.

**VIGYÁZAT**

- Ha a terméket nem kellően stabilan helyezi el, akkor fennáll a készülék leborulásának veszélye. Számos baleset és sérülés – ami főleg a gyerekeket érinti – könnyen elkerülhető az alábbi egyszerű óvintézkedések betartásával:
 - » A termék gyártója által ajánlott szekrényt vagy állványt használjon.
 - » Kizárólag olyan bútort használjon, amely biztonságosan képes megtartani a készüléket.
 - » Ügyeljen rá, hogy a készülék ne lógjon le a bútorról.
 - » Ha a készüléket magas bútorra helyezi (pl. bársekreányra vagy könyvespolcra), akkor gondoskodjon a bútor és a termék megfelelő rögzítéséről.
 - » Ne tegyen ruhát vagy más anyagokat a készülék és a bútor közé.
 - » Világosítsa fel a gyerekeket a bútorra való felmászás veszélyeiről, és figyelmeztesse őket, hogy ne a bútorra felmászva vezéreljék a készüléket.

TÁVIRÁNYÍTÓ

A használati útmutatóban található leírások a távirányító gombjai alapján készültek. Kérjük, figyelmesen olvassa el az útmutatót, és annak megfelelően használja a monitort.

Az elemek cseréjéhez nyissa ki az elemtartó fedelét, majd cserélje ki az (1,5 V AAA) elemeket, ügyelve a rekesz belsejében található megfelelő \oplus és \ominus jelzésű végekre, majd zárja be az elemtartó fedelét.

Az elemeket a behelyezéssel fordított sorrendben kell kivenni.



FIGYELEM

- Ne használjon együtt régi és új elemeket, mert az károsíthatja a távirányítót.
- Irányítsa a távirányítót a monitor távirányító-érzékelőjére.

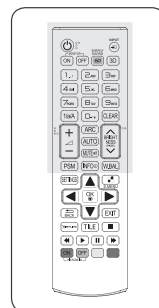
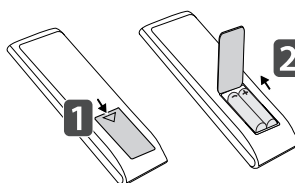

⏻ (POWER) (BE- ÉS KIKAPCSOLÓGOMB)
A monitor be- és kikapcsolása.

MONITOR ON
Monitor bekapcsolása.

MONITOR OFF
Monitor kikapcsolása.

1/a/A Button
Váltás a szám- és betűgombok között.

ARC
A Képarány mód kiválasztása

Hangerőnövelő- és csökkentő gomb)
A hangerő beállítása.

PSM
A képmód kiválasztása.

MUTE (NÉMÍTÁS)
Az összes hang elnémítása.

ENERGY SAVING (e2) (ENERGIATAKARÉKOS ÜZEMMÓD)
A képernyő fényerejének beállítása az energiafogyasztás csökkentése érdekében.

INPUT (BEMENET)
A bemeneti üzemmód kiválasztása.

3D
Ez a gombválasztás nem érvényes.

Szám- és betűgombok
A beállítástól függően számokat vagy betűket ír be.

CLEAR
Törli a beírt számot vagy betűt.

BRIGHTNESS (Fényerő)
A távirányító le és fel gombjainak megnyomásával állítsa be a fényerőt.
USB módban a képernyőmenü a következő fájllistára való ugráshoz a Page (Oldal) funkcióval rendelkezik.

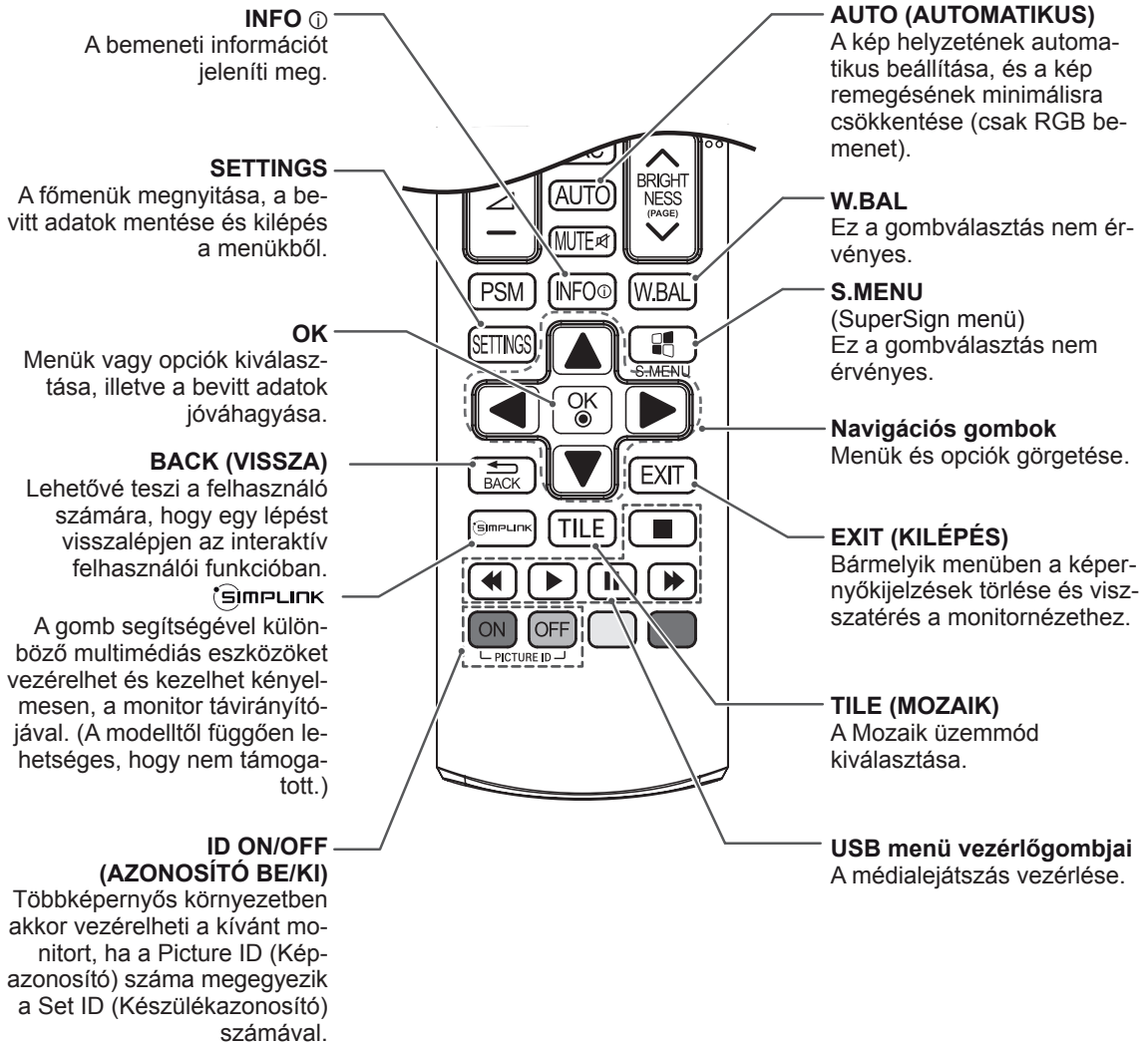
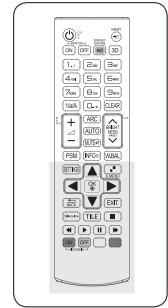

ESZKÖZÖK CSATLAKOZTATÁSA

Csatlakoztassa a különböző külső eszközöket a monitor hátlapján található csatlakozókhoz.

- 1 A következő ábrán keresse meg a monitorhoz csatlakoztatni kívánt eszközt.
- 2 Ellenőrizze a külső eszköz csatlakozásának típusát.
- 3 A megfelelő ábrán ellenőrizze a csatlakozás részleteit.

HD-vevőkészülék



HDMI

DVD



HDMI

Videomagnó



HDMI

Hangszóró



Számítógép



RGB
HDMI
LAN

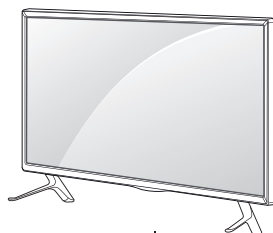

Videokamera/Fényképezőgép



HDMI

USB



Játékeszköz



HDMI



MEGJEGYZÉS

- Ha játékgépet csatlakoztat a monitorhoz, használja az adott eszköz kábelét.
- Ajánlott a mellékelt, opcionális hangszóró használata.

A számítógép csatlakoztatására vonatkozó útmutatások

A monitor támogatja a Plug & Play funkciót*.

* Plug & Play: A funkció segítségével a számítógép illesztőprogram nélkül is tudja használni a monitort.

MEGJEGYZÉS

- A legjobb képminőség eléréséhez ajánlott a monitort HDMI-kábellel csatlakoztatni.
- A készülék szabványos megfelelősége érdekében árnyékolt jel-/interfészkábel használjon, például ferritmagos D-sub 15 tűs jelkábel és DVI-kábel.
- A monitor hideg állapotban való bekapcsolásakor előfordulhat, hogy a képernyő vibrál. Ez a jelenség nem rendellenes.
- Néhány piros, zöld vagy kék folt jelenhet meg a képernyőn. Ez a jelenség nem rendellenes.
- Ha a mellékelt 15 tűs D-sub kábelnél hosszabb kábelt használ, akkor előfordulhat, hogy bizonyos képek homályosak lesznek.

FIGYELEM

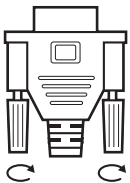

- Csatlakoztassa a bemeneti jelkábel, és szorítsa meg a csavaroknak az óra járásával megegyező irányban történő elforgatásával.
- Ne nyomogassa hosszan a képernyőt az ujjával, mert az a képernyő átmeneti torzulását eredményezi.
- Ne jelenítsen meg hosszú ideig állóképet a képernyőn, mert az a kép beégését eredményezheti. Ha lehetséges, használjon képernyővédőt.

RGB-kábeles csatlakozás

Továbbítja az analóg videojeleket a számítógépről a monitorba. Csatlakoztassa a számítógépet a monitorhoz a D-sub 15 tűs kábellel az alábbi ábrának megfelelően.

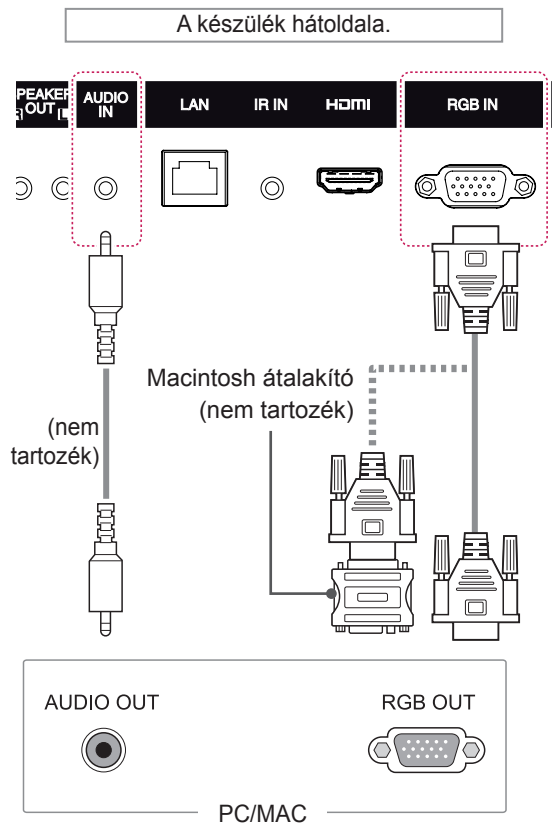

MEGJEGYZÉS

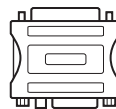

- Alkalmazzon szabványos Macintosh átalakítót, mivel a piaci forgalomban a készülékkel nem kompatibilis adapter is kapható. (Eltérő jelhasználati rendszer)
- A monitor Apple számítógéphez csatlakoztatásához szükség lehet egy adapterre. További információkért vegye fel a kapcsolatot a gyártóval telefonon vagy a honlapjukon keresztül.

HDMI-csatlakozás

Továbbítja a digitális video- és audiojeleket a számítógépről vagy külső eszköztől a monitorra. A következő diagramok alapján csatlakoztassa a számítógépet vagy külső eszközt a monitorhoz a HDMI-kábel segítségével. A csatlakoztatás után válassza ki a HDMI bemenetet.

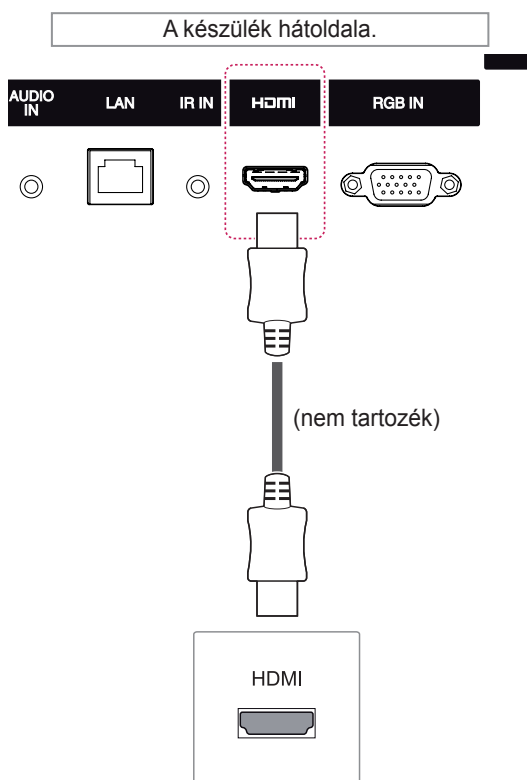

Infravörös vevőegység csatlakozása

A csatlakozás segítségével egy vezetékes távirányítót vagy egy hosszabbítós infravörös vevőegységet használhat.

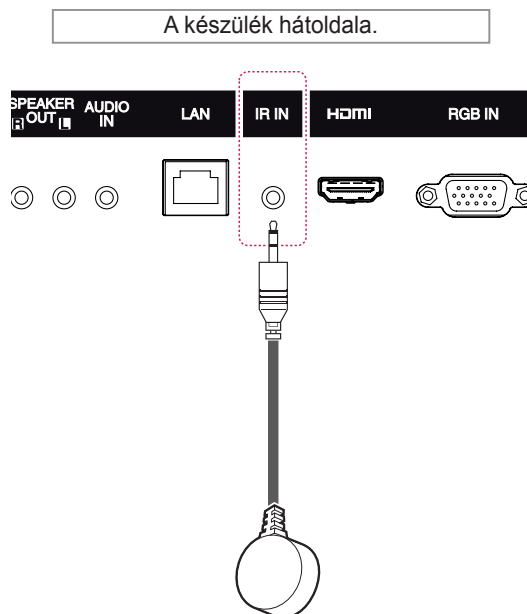

! MEGJEGYZÉS

- Nagysebességű HDMI®/™ kábelt használjon.
- Ha a hang nem HDMI-módban lenne hallható, ellenőrizze a számítógépes környezetet. Egyes számítógépek esetében manuálisan kell átállítani az alapértelmezett hangkimenetet HDMI-re.
- A HDMI PC mód használatához PC üzemmódba kell állítania a számítógépet/DTV-t.
- HDMI számítógép használata esetén kompatibilitási problémák fordulhatnak elő.
- HDMI-tanúsítvánnyal ellátott kábelt használjon. Ha nem HDMI-tanúsítvánnyal ellátott kábelt használ, akkor előfordulhat, hogy nem jelenik meg a kép, vagy hogy csatlakozási hiba jelentkezik.
- Ajánlott HDMI-kábel típusok
 - High-Speed HDMI®/™-kábel
 - High-Speed with Ethernet HDMI®/™-kábel

! MEGJEGYZÉS

- Ellenőrizze, hogy lecsatlakoztatta-e a tápkábelt.

Csatlakoztatás USB-eszközhöz

Csatlakoztasson a monitorhoz USB-tárolóeszközt, például USB-flash memóriát, külső merevlemez, MP3-lejátszót vagy USB memóriakártya-olvasót, majd lépjen az USB menüre a különböző multimédiás fájlok lejátszásához.

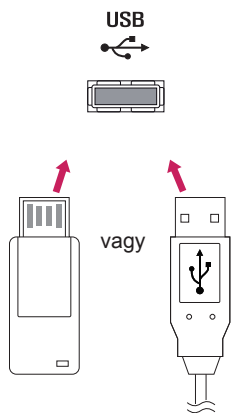

Csatlakoztatás helyi hálózathoz

A Útváltzó (Váltás) használata

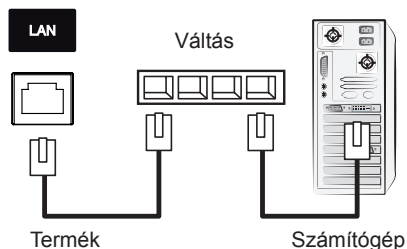

B Az internet használata.

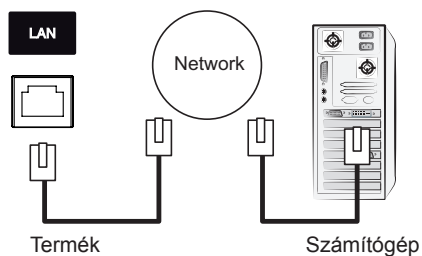

A MONITOR HASZNÁLATA

A bemeneti lehetőségek listájának használata

- 1 Nyomja meg az **INPUT (BEMENET)** gombot a bemeneti jelforrások listájának eléréséhez.
- 2 A navigációs gombok segítségével pozícionálja a kiemelést az egyik bemeneti jelforrásra, majd nyomja meg az **OK** gombot.

Bemeneti jelforrás	Leírás
RGB	Számítógépes kijelző megtekintése a képernyőn.
HDMI	Tartalmak lejátszása számítógépről, DVD-lejátszóról, ill. digitális beltéri egységen vagy más, nagy felbontást biztosító eszközön keresztül.
USB	USB-eszközön tárolt multimédiafilek lejátszása.

A képarány beállítása

A képet átméretezheti úgy, hogy optimális méretben lássa azt; ehhez nyomja meg a **ARC (ARÁNY)** gombot a monitor használata közben.

MÓD	RGB	HDMI	
	PC	DTV	PC
Aspect Ratio			
16:9	o	o	o
Just Scan	x	o	x
Set By Program	x	o	x
4:3	o	o	o
Zoom	x	o	x
Cinema Zoom	x	o	x

! MEGJEGYZÉS

- A képméretet a főmenü használatával is módosíthatja.
- A Just Scan (Levágás nélküli) mód akkor működik, ha a videojel felbontása 720p vagy nagyobb.

! FIGYELEM

- Ha a monitor képernyője hosszú ideig ugyanazt az állóképet jeleníti meg, az nyomot hagy és tartós torzulást okoz a képernyőn. A „szellemkép” vagy „beégés” javítására nem terjed ki a garancia.
- Ha nem használja a monitort, akkor a képbeégés elkerülése érdekében kapcsolja azt ki, vagy állítson be a számítógépen egy képernyővédőt.
- Ha a képarány hosszú időn át 4:3, előfordulhat, hogy a kép beég a képernyő két szélén.

- **16:9:** A következő választás esetén vízszintesen, egyenesen arányban állíthat a képen úgy, hogy az kitöltse a teljes képernyőt (ajánlott 4:3 formátumú DVD lemezek megtekintéséhez).

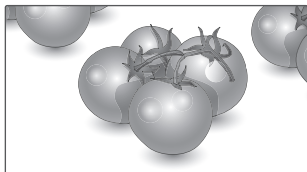

- **4:3:** A következő választás esetén a képet az eredeti 4:3 képarányban tekintheti meg úgy, hogy szürke sávok láthatók a képernyő bal és jobb oldalán.

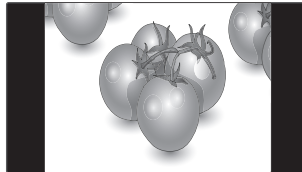

- **Just Scan (Levágás nélkül):** A következő választás esetén a képet a legjobb minőségben, nagy felbontásban, az eredeti kép elvesztése nélkül tekintheti meg.
Megjegyzés: Ha az eredeti kép zajos, a képernyő szélén zajos sáv látható.



- **Zoom (Nagyítás):** A következő választás esetén módosítás nélkül tekintheti meg a képet, hogy az a teljes képernyőt kitölti. A kép teteje és alja azonban levágásra kerül.

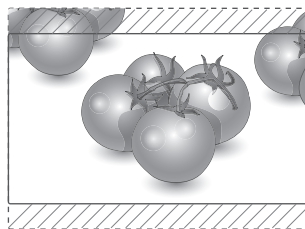

- **Set By Program:** A bemeneti jeltől függően a képarány 4:3-ra vagy 16:9-ra módosul.



- **Cinema Zoom (mozinyagyítás):** A Cinema Zoom (mozinyagyítás) opcióval kinagyíthatja a képet a megfelelő arányban.
Megjegyzés: A kép nagyításakor és kicsinyítésekor a kép eltorzulhat.

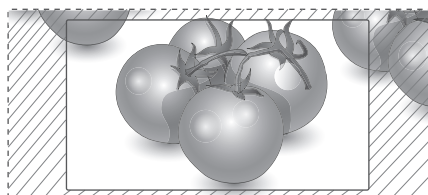

SZÓRAKOZTATÁS

A hálózat használata

Csatlakozás a hálózathoz

Vezetékes hálózati kapcsolathoz csatlakoztassa a kijelzőt egy helyi hálózathoz (LAN) a LAN-porton keresztül, az alábbi diagramnak megfelelően.

Ezután állítsa be a hálózat beállításait. Vezeték nélküli kapcsolat esetén csatlakoztassa a Wi-Fi USB modult az USB-porthoz. Ezután állítsa be a hálózat beállításait.

A fizikai csatlakoztatást követően néhány otthoni hálózat esetén módosítani kell a képernyő hálózati beállításait. A legtöbb otthoni hálózat esetén a képernyő automatikusan, bármilyen beállítás nélkül csatlakozik.

Részletes információkért forduljon az internetszolgáltatóhoz, vagy lapozza fel az útvasztó kézikönyvét.

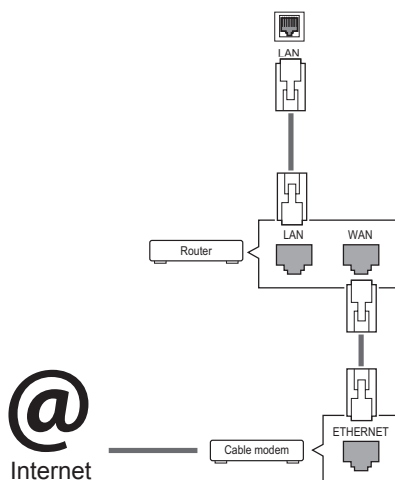

FIGYELEM

- Tilos a LAN-porthoz moduláris telefonkábel csatlakoztatni.
- Mivel számos különböző csatlakoztatási módszer van, kövesse az adott telefon- vagy internetszolgáltató által megadott specifikációkat.

A hálózati beállítások telepítéséhez: (Ha a képernyő már automatikusan csatlakozott, a telepítés újbóli lefuttatása akkor sem okoz semmilyen kárt),

Csatlakozás vezetékes hálózathoz

- 1 Nyomja meg a **SETTINGS** gombot a főmenük eléréséhez.
- 2 A navigációs gombokkal lépjen a **NETWORK (HÁLÓZAT)** menüre, majd nyomja meg az **OK** gombot.
- 3 A navigációs gombokkal válassza ki a **Network Setting (Hálózati beállítások)** menüpontot, majd nyomja meg az **OK** gombot.
- 4 Ha már megadta a Network Setting (Hálózati beállítás) értékeit, válassza a **Resetting (Visszaállítás)** lehetőséget. Az új kapcsolati beállítások visszaállítják az aktuális rendszerbeállításokat.
- 5 Válasszon az **IP Auto Setting (IP automatikus beállítás)** vagy az **IP Manual Setting (IP kézi beállítás)** lehetőségek közül.
 - **IP Manual Setting (IP kézi beállítás)** : Használja a navigációs gombokat és a számgombokat. Az IP-címeket kézzel kell megadnia.
 - **IP Auto Setting (IP automatikus beállítás)**: Akkor válassza ezt a lehetőséget, ha a helyi hálózaton (LAN) DHCP-kiszolgáló (útválasztó) működik vezetékes kapcsolaton keresztül; ilyenkor a rendszer automatikusan hozzárendel egy IP-számot a képernyőhöz. Szélessávú, DHCP (Dynamic Host Configuration Protocol; dinamikus host-konfigurációs protokoll) kiszolgáló funkcióval rendelkező útválasztó vagy modem használata esetén a rendszer automatikusan meghatározza az IP-címet.
- 6 Amikor befejezte, nyomja meg az **EXIT (Kilépés)** gombot.

Csatlakozás vezeték nélküli hálózathoz

- 1 Nyomja meg a **SETTINGS** gombot a főmenük eléréséhez.
- 2 A navigációs gombokkal lépjen a **NETWORK (HÁLÓZAT)** menüre, majd nyomja meg az **OK** gombot.
- 3 A navigációs gombokkal válassza ki a **Network Setting (Hálózati beállítások)** menüpontot, majd nyomja meg az **OK** gombot.
- 4 Válassza a **Setting from the AP list (Beállítás AP-lista alapján)** vagy a **Simple setting (WPS-button mode) (Egyszerű beállítás (WPS gomb))** lehetőséget.
 - **Setting from the AP list (Beállítás az AP-listáról):** Vezeték nélküli hálózathoz való csatlakozáshoz válasszon ki egy AP-t.
 - **Simple setting (WPS-button mode) (Egyszerű beállítás (WPS gomb)):** Az útválasztóhoz való csatlakozáshoz nyomja meg a PBC-t támogató vezeték nélküli útválasztón található WPS gombot.
- 5 Amikor befejezte, nyomja meg az **EXIT (Kilépés)** gombot.

**FIGYELEM**

- A hálózatbeállítási menü nem elérhető, amíg a képernyő nem csatlakozik fizikai hálózathoz.
- Mivel számos különböző csatlakoztatási módszer van, kövesse az adott telefon- vagy internetszolgáltató által megadott specifikációkat.

**MEGJEGYZÉS**

- Ha a képernyőn közvetlenül szeretné elérni az internetet, akkor az internetkapcsolatnak állandóan elérhetőnek kell lennie.
- Ha nem tudja elérni az internetet, a hálózatra kapcsolt számítógépen ellenőrizze a hálózat állapotát.
- A **Network Setting (Hálózati beállítások)** használatakor ellenőrizze a LAN-kábelt, valamint azt, hogy az útválasztóban a DHCP be van-e kapcsolva.
- Ha nem hajtja végre a hálózati beállításokat, elképzelhető, hogy a hálózat nem működik megfelelően.

Tippek a hálózati beállításhoz

- A képernyőhöz szabványos LAN-kábelt használjon. RJ45 csatlakozóval ellátott Cat5 vagy annál jobb minőségű kábelt használjon.
- A beállítás során fellépő hálózati problémák általában elháríthatók az útválasztó vagy modem átállításával. A képernyő otthoni hálózatra történő csatlakoztatása után gyorsan kapcsolja ki és/vagy válassza le az otthoni hálózat útválasztójának tápkábelét, illetve a modemkábelét. Azt követően kapcsolja be és/vagy csatlakoztassa újra a tápkábelt.
- Az internetszolgáltatótól függően előfordulhat, hogy az internetes szolgáltatásokat fogadni képes eszközök száma korlátozott a vonatkozó szolgáltatási feltételekben foglaltak szerint. További részletekről érdeklődjön az internetszolgáltatójánál.
- Az LG nem vállal felelősséget a képernyő és/vagy az internetkapcsolat esetleges működési hibáért, melyek az internetkapcsolat vagy egyéb csatlakoztatott berendezések kommunikációs hibáiból/hibás működéséből fakadnak.
- Az LG nem tehető felelőssé az internetkapcsolat körében fellépő problémákért.
- Ha a hálózat sebessége nem elegendő a tartalomhoz, előfordulhat, hogy az eredmény nem lesz megfelelő.
- Az internetkapcsolatot biztosító internetszolgáltató bizonyos korlátozásai miatt előfordulhat, hogy néhány internetes művelet végrehajtása nem lehetséges.
- Az internetszolgáltató által felszámított esetleges díjak, többek között, de nem kizárólagosan a kapcsolódás díja, Önt terheli.
- Ha vezetékes csatlakozást kíván használni a képernyőhöz, 10 Base-T vagy 100 Base-TX LAN-port szükséges. Ha az internetszolgáltató nem engedi meg az említett csatlakozástípust, a képernyő sajnos nem csatlakoztatható.
- A DSL-szolgáltatás használata DSL-modem meglétéhez kötött, a kábeles modemszolgáltatáshoz pedig kábeles modem szükséges. Az elérés módjától és az internetszolgáltatóval kötött előfizetői megállapodástól függően előfordulhat, hogy nem tudja használni a képernyő által kínált internetkapcsolódási funkciót, illetve korlátozott lehet az egyidejűleg csatlakoztatható eszközök száma. (Ha az internetszolgáltató egy berendezésre korlátozza az előfizetést előfordulhat, hogy a képernyő már nem kapcsolódhat az internetre, ha egy számítógép már csatlakoztatva van.)
- Előfordulhat, hogy „útválasztó” használata nem megengedett, illetve korlátozott, az internetszolgáltató irányelveitől és korlátozásaitól függően. További részletekről érdeklődjön közvetlenül az internetszolgáltatójánál.

Tippek a vezeték nélküli hálózati beállításokhoz

- A 2,4 GHz-es frekvencián üzemelő készülékek (pl. vezeték nélküli telefonok, Bluetooth-os készülékek vagy mikrohullámú sütők) interferenciát okozhatnak a vezeték nélküli hálózatokban. Ezenkívül az 5 GHz-es frekvencián üzemelő készülékek is okozhatnak interferenciát (pl. más Wi-Fi-s eszközök).
- A vezeték nélküli környezet hatására a vezeték nélküli hálózati szolgáltatás működése lassú lehet.
- Hozzáférési pont használata esetén a hozzáférési pontnak támogatnia kell a vezeték nélküli kapcsolatot, és a vezeték nélküli funkciónak be kell lennie kapcsolva a készüléken. Ha nem tudja, hogy hozzáférési pontja támogatja-e a vezeték nélküli hálózatokat, akkor forduljon szolgáltatójához.
- Hozzáférési pont használata esetén ellenőrizze a hozzáférési pont SSID-azonosítóját és biztonsági beállításait. Az SSID-azonosítót és a biztonsági beállításokat illetően tekintse meg a megfelelő dokumentációkat.
- A hálózati eszközök (vezetékes/vezeték nélküli vonalosztók, hubok) nem megfelelő hálózati beállításai a monitor lassú vagy nem megfelelő működését okozhatják. Telepítse az eszközöket az adott útmutatónak megfelelően, és állítsa be a hálózatot.
- A csatlakoztatás módja hozzáférési pontonként eltérő lehet.

Hálózat állapota

- 1 Nyomja meg a **SETTINGS** gombot a főmenük eléréséhez.
- 2 A navigációs gombokkal lépjen a **NETWORK (HÁLÓZAT)** menüre, majd nyomja meg az **OK** gombot.
- 3 A navigációs gombokkal válassza ki a **Network Status (Hálózat állapota)** menüt.
- 4 Nyomja meg az **OK** gombot a hálózat állapotának ellenőrzéséhez.
- 5 Amikor végzett, nyomja meg az **EXIT (Kilépés) gombot**.

Opció	Leírás
Setting (Beállítás)	Visszatérés a hálózati beállítás menübe.
Test (Teszt)	Az aktuális hálózat állapotának tesztelése a hálózat beállítását követően.
Close (Bezárás)	Visszatérés az előző menübe.

Saját média használata

USB-tárolóeszközök csatlakoztatása

Csatlakoztasson USB-tárolóeszközt (például USB flash memóriát vagy külső merevlemezt) a képernyőhöz, majd használja a multimédia funkciókat.

Csatlakoztasson USB flash memóriát vagy USB memóriakártya-olvasót a képernyőhöz az alábbi ábra szerint. Megjelenik a My Media (Saját média) képernyő.

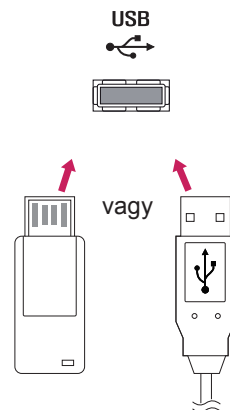

FIGYELEM

- Ne kapcsolja ki a képernyőt, vagy ne távolítsa el az USB-tárolóeszközt addig, amíg az EMF (My media [Saját média]) menü aktív, mert ez a fájlok elvesztéséhez vagy az USB-tárolóeszköz sérüléséhez vezethet.
- Készítsen rendszeresen biztonsági másolatot az USB-tárolóeszközre mentett fájlokról, mivel a fájlok elveszhetnek vagy megsérülhetnek, és előfordulhat, hogy erre nem vonatkozik a garancia.

Tippek USB-tárolóeszközök használatához

- A készülék csak USB-tárolóeszközt ismer fel.
- Ha az USB-tárolóeszköz USB-elosztón keresztül csatlakozik, előfordulhat, hogy a készülék nem ismeri fel az eszközt.
- Előfordulhat, hogy az automatikus felismerőprogramot alkalmazó USB-tárolóeszközök nem ismerhetők fel.
- Előfordulhat, hogy a saját illesztőprogramot alkalmazó USB-tárolóeszköz nem ismerhető fel.
- Az USB-tárolóeszköz felismerési sebessége az eszköztől függően változhat.
- A csatlakoztatott USB-eszköz működése közben ne húzza ki az USB-eszközt és ne kapcsolja ki a képernyőt. Ha az USB-tárolóeszközt hirtelen leválasztja vagy lecsatlakoztatja, az eszközön tárolt fájlok vagy az eszköz megsérülhetnek.
- Ne csatlakoztasson számítógépen szimulálással vezérelt USB-tárolóeszközt. Ez a készülék hibás működését okozhatja vagy megakadályozhatja a lejátszást. Ügyeljen arra, hogy csak normál zenei, kép- vagy filmfájlokat tartalmazó USB-tárolóeszközöket használjon.
- Csak olyan USB-tárolóeszközt használjon, amely a Windows operációs rendszer által használt FAT32 vagy NTFS fájlrendszerrel lett formázva. Előfordulhat, hogy a Windows által nem támogatott segédprogrammal formázott tárolóeszközök nem ismerhetők fel.
- A külső áramforrást (több mint 0,5 A) igénylő USB-tárolóeszközöket csatlakoztassa áramforráshoz. Ha ezt elmulasztja, előfordulhat, hogy a készülék nem ismeri fel az eszközt.
- Az USB-eszközt az eszköz gyártója által ajánlott USB-kábel használatával csatlakoztassa.
- Előfordulhat, hogy a készülék egyes USB-tárolóeszközöket nem támogat vagy működésük nem megfelelő.
- Az USB-tárolóeszköz fájlrendszere hasonló a Windows XP-hez, a fájlnev legfeljebb 100 angol karakter hosszúságú lehet.
- Készítsen biztonsági másolatot az USB-memóriaegységen tárolt fontos fájlokról, mert az adatok esetleg megsérülhetnek. Az adatok elvesztéséből származó károkért nem vállalunk felelősséget.
- Ha az USB-merevlemez nem kap külső tápellátást, akkor előfordulhat, hogy a készülék nem észleli az USB-eszközt. Ezért mindenképpen csatlakoztassa külső áramforráshoz.
 - Külső tápellátásként használjon hálózati adaptert. Az LG nem vállal garanciát abban az esetben, ha USB-kábelt használ a külső tápellátás biztosításához.
- Ha az USB-tárolóeszköz több partícióra van osztva, vagy ha több bemenetű USB-kártyaolvasót használ, akkor legfeljebb 4 partíció vagy USB-tárolóeszköz használható.
- Ha az USB-tárolóeszköz többféle kártya olvasására alkalmas USB-kártyaolvasóhoz van csatlakoztatva, akkor az azon tárolt adatok esetleg nem ismerhetők fel.
- Ha az USB-tárolóeszköz nem működik megfelelően, húzza ki, majd csatlakoztassa ismét.
- Az USB-tárolóeszköz felismerésének sebessége az eszköztől függ.
- Ha az USB-tárolóeszközt készenléti állapotban csatlakoztatja, a képernyő bekapcsolásakor egyes merevlemezek automatikusan betöltődnek.
- USB külső merevlemez használata esetén a javasolt kapacitás legfeljebb 1 TB, USB memóriaegység esetén pedig legfeljebb 32 GB.
- Előfordulhat, hogy a fentiekől nagyobb kapacitású tárolóeszközök nem működnek megfelelően.
- Ha energiatakarékos funkciót használó külső merevlemez nem működik megfelelően, kapcsolja ki a merevlemezt, majd ismét kapcsolja be.
- A készülék támogatja az USB 2.0 verziónál régebbi USB-tárolóeszközöket is. Előfordulhat azonban, hogy a filmlista funkció nem működik megfelelően.
- A rendszer egy mappán belül maximum 999 mappát vagy fájlt ismer fel.
- Javasoljuk egy szabványos USB-tárolóeszköz és kábel használatát. Ellenkező esetben előfordulhat, hogy a készülék nem ismeri fel az USB-tárolóeszközt, vagy hiba lép fel a lejátszás során.
- A SuperSign Manager programmal továbbított és tárolt fájlok csak egy USB-memóriaegység segítségével játszhatók le. Egy USB-merevlemez vagy kártyaolvasó nem használható erre a célra.
- A SuperSign Manager programmal továbbított és tárolt fájlok csak egy FAT 32 fájlal formázott tárolóeszköz segítségével játszhatók le.
- Előfordulhat, hogy az USB 3.0 tárolóeszköz nem működik.

Fájlok böngészése

Az USB-eszközön tárolt fájlok tallózása.

- 1 Nyomja meg a **SETTINGS** gombot a főmenü eléréséhez.
- 2 A keresés gomb segítségével lépjen a **MY MEDIA (SAJÁT MÉDIA)** menüre és nyomja meg az **OK** gombot.
- 3 A Keresés gombbal kívánsága szerint lépjen a **Movie List (Filmlista)**, **Photo List (Fényképlista)**, **Music List (Zenelista)**, vagy **Contents List** elemre, és nyomja meg az **OK** gombot.

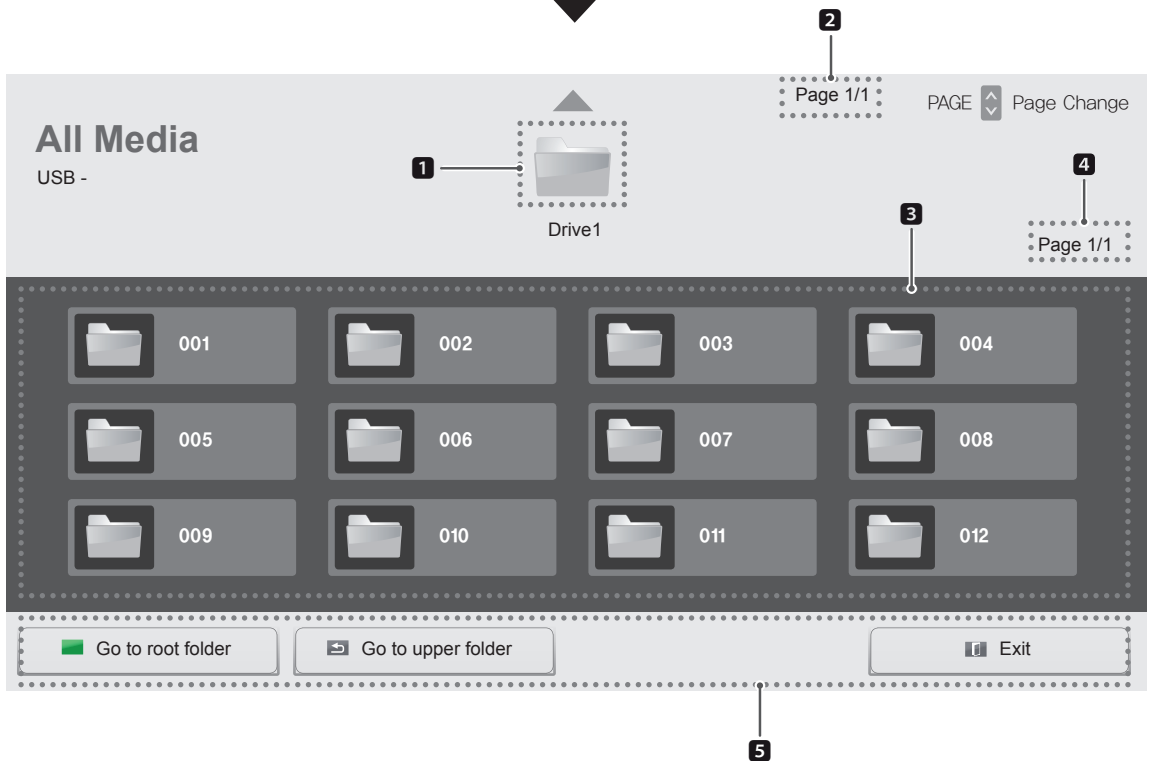
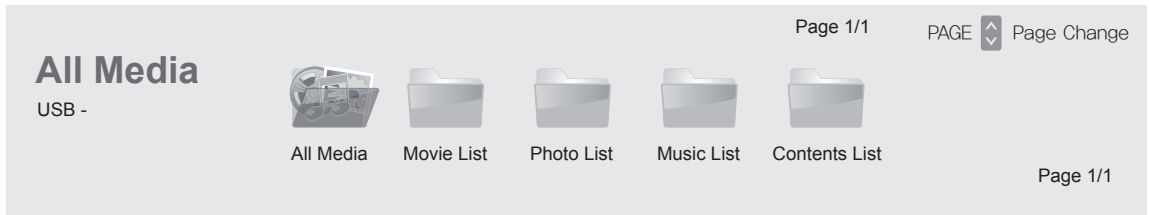

Szám	Leírás
1	Visszatérés az előző szintre
2	A fenti mappa aktuális oldala/összes oldala
3	1 alelem
4	Aktuális oldal/teljes oldalszám 3
5	Távírányító-gomb

Támogatott fájlformátum

Típus	Támogatott fájlformátum			
Film	Video	Codec	Media Container	Profil
		MPEG1 / MPEG2	DAT, MPG, MPEG, DVD, TS, TP	1080P @ 30 fps
		MPEG4 (DivX 3.11, DivX 4, DivX 5, DivX 6, Xvid 1.01, Xvid 1.02, Xvid 1.03, Xvid 1.10-beta1/2)	AVI, DIVX, MP4, MKV, TS, TRP	1080P @ 30 fps
	H.264	AVI, MP4, MKV, TS, TRP, TP	1080P @ 60 fps	
	Audio	MP3	MP3	8 kbps – 320 kbps(Bit rate) 16 kHz – 48 kHz(Sample rate)
		AC3	AC3	32 kbps – 640 kbps(Bit rate) 32 kHz, 44,1 kHz, 48 kHz(Sample rate)
		MPEG	MP3	32 kbps – 448 kbps(Bit rate) 16 kHz – 48 kHz(Sample rate)
		AAC, HEAAC	MP4	8 kHz – 48 kHz(Sample rate)
		LPCM	AIF, WAV	64 kbps – 1,5 Mbps(Bit rate) 8 kHz – 48 kHz(Sample rate)
	<p>Átviteli sebesség: 32 kb/s - 320 kb/s(MP3)</p> <p>Külső feliratformátum: *.smi/*.srt/*.sub (MicroDVD,Subviewer1.0/2.0)/*.ass/*.ssa/*.txt (TMPlayer)/*.psb (PowerDivX)</p> <p>Belső feliratformátum: csak XSUB (DivX6 fájlokhoz használt feliratformátum)</p>			

Type	Supported file format
Fénykép	JPEG Alapvonalai: 64 × 64 – 15360 × 8640 Progresszív: 1024 x 768 PNG Interlace : 1200 x 800 BMP 9600 x 6400 <ul style="list-style-type: none"> • A nem támogatott fájlok előredefiniált ikonként jelennek meg.
Zene	MP3 Átviteli sebesség: 8–320 kbps <ul style="list-style-type: none"> • Mintavételi frekvencia MPEG1/2 layer3: 16–48 kHz
Tartalom (SuperSign Manager használata esetén)	Fájlkiterjesztések: *.cts/ *.cse Movie Fájlkiterjesztések: *.mpg/*.mpeg/*.dat/*.ts/*.trp/*.tp/*.mp4/*.mkv/*.avi/*.avi(motion JPEG)/*.mp4(motion JPEG)/*.mkv(motion JPEG) Videóformátum: MPEG1, MPEG2, MPEG4,H.264, DivX 3.11, DivX 4, DivX 5, DivX 6, Xvid 1.00,Xvid 1.01, Xvid 1.02, Xvid 1.03,Xvid 1.10-beta1/2, JPEG Hangformátum: MP3, Dolby Digital, LPCM, AAC, HE-AAC

Filmek megtekintése

Az USB-eszközön tárolt filmfájlok lejátszása.

- 1 Nyomja meg a **SETTINGS** gombot a főmenü eléréséhez.
- 2 A keresés gomb segítségével lépjen a **MY MEDIA (SAJÁT MÉDIA)** menüre és nyomja meg az **OK** gombot.
- 3 A navigációs gombbal lépjen a **Filmlista** pontra, és nyomja meg az **OK** gombot.
- 4 A navigációs gombokkal lépjen a kívánt mappára, majd nyomja meg az **OK** gombot.
- 5 A navigációs gombokkal lépjen a kívánt fájlra, majd nyomja meg az **OK** gombot.

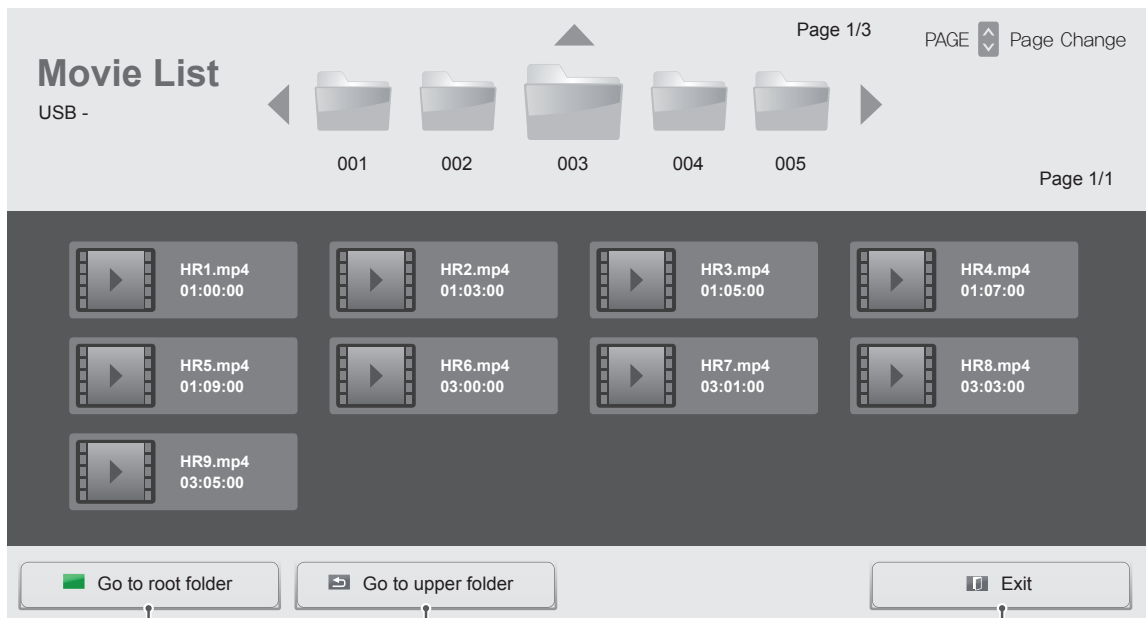

Visszatérés a My Media (Saját média) kezdőképernyőjére.

Visszatérés az előző képernyőre.

Kilépés a My Media (Saját média) pontból.

- 6 Film lejátszása közben nyomja meg az **OK** gombot a következő beállítások eléréséhez.

A kívánt pont kiválasztása és lejátszása.

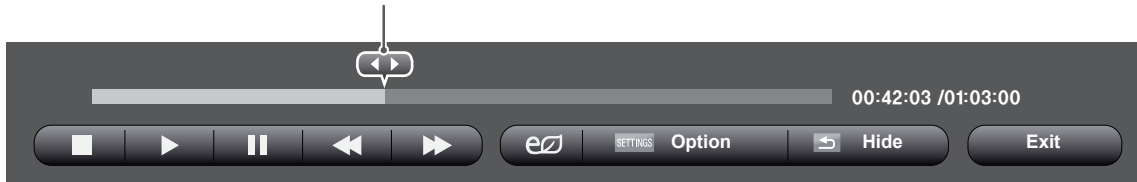

Távírányító gomb	Funkció
	A lejátszás leállítása
	Videó lejátszása
	A lejátszás szüneteltetése vagy folytatása
	Keresés visszafelé a fájlban
	Keresés előre felé egy fájlban
	Módosítja a képernyő fényerejét az energiatakarékosság érdekében.
SETTINGS	Az Opció menü megjelenítése.
 BACK	A menü elrejtése teljes képernyős üzemmódban.
EXIT	Visszatérés a Filmlista elemhez.
	Ugrás a fájl egy adott pontjára lejátszás közben. Az adott pont időpontja megjelenik az állapotsoron. Vannak olyan fájlok, melyeknél előfordulhat, hogy ez a funkció nem működik megfelelően.

Tippek videofilmek lejátszásához

- Előfordulhat, hogy a felhasználók által készített feliratok némelyike nem jelenik meg megfelelően.
- A filmfeliratokban bizonyos speciális karakterek használata nem támogatott.
- A filmfeliratokban a HTML-címkék használata nem támogatott.
- A támogatott nyelvektől eltérő nyelvű filmfeliratok használata nem lehetséges.
- A hang nyelvének megváltoztatásakor előfordulhat, hogy a képernyőn is látható az átmenet (leállítás, gyorsabb visszajátszás stb.).
- Előfordulhat, hogy a sérült filmfájlok nem játszhatók le megfelelően, vagy esetükben a lejátszó bizonyos funkciói nem használhatók.
- Bizonyos kódolóprogramokkal létrehozott filmfájlok nem játszhatók le megfelelően.
- Ha a rögzített fájl hang- és képszerkezete nem váltott soros, akkor sem a video-, sem az audiojel nem jelenik meg a kimeneten.
- A maximális támogatott HD videofelbontás a képkockasebességtől függően 1920 x 1080 @ 25/30 P vagy 1280 x 720 @ 50/60 P lehet.
- A képkockasebességtől függően a 1920 × 1080 @ 25/30 P vagy 1280 × 720 @ 50/60 P felbontású videók nem játszhatók le.
- A megadottól eltérő típusú és formátumú filmfájlokat a készülék nem minden esetben képes megfelelően lejátszani.
- A filmfájlok maximális átviteli sebessége 20 Mb/s. (csak Motion JPEG: 10 Mb/s)
- A 4.1-es vagy újabb verziójú kódolással készült profilok folyamatos lejátszása H.264/AVC mellett nem garantálható.
- A DTS audiokodek használata nem támogatott.
- A 30 GB-nál nagyobb méretű filmfájlok lejátszása nem támogatott.
- A DivX filmfájlnak és a hozzá tartozó feliratfájlnak ugyanabban a mappában kell lennie.
- A feliratok megjelenítéséhez a feliratfájl és a videofájl nevének meg kell egyeznie.
- A nagysebességű adatátvitelt nem támogató USB-kapcsolat használata esetén előfordulhat, hogy a videolejátszás nem működik megfelelően.
- Előfordulhat, hogy a GMC- (Global Motion Compensation) kódolású fájlokat nem lehet lejátszani.

Képbeállítás

- 1 Nyomja meg a **SETTINGS** gombot a Pop-Up (előugró) menük eléréséhez.
- 2 Nyomja meg a navigációs gombokat, és lépjen a **Videolejátszás beállítása**, **Videobeállítások** vagy az **Audibeállítások lehetőségre**. majd nyomja meg az **OK** gombot.

! MEGJEGYZÉS

- A **Movie List (Filmlista)** módosításai nincsenek hatással a **Photo List (Fényképlista)** és **Music List (Zenelista)** elemre. Ennek következtében a **Photo List (Fényképlista)** és **Music List (Zenelista)** módosításai nem befolyásolják azokat.
- A **Photo List (Fényképlista)** és **Music List (Zenelista)** módosításai hatással vannak egymásra.
- Ha leállítás után folytatja a videofájl lejátszását, a lejátszás a leállítás pontjától folytatódik.

Válassza a **Videolejátszás beállítása** elemet a következő menük eléréséhez:

Menü	Leírás
Picture Size (Képméret)	A kívánt képfórmátum kiválasztása a film lejátszása alatt.
Audio Language (Hang nyelve)	A hang nyelvcsoportjának módosítása filmlejátszás közben. Egyetlen hangszávvval rendelkező fájlok nem választhatók ki.
Subtitle Language (Feliratok nyelve)	A felirat be-/kikapcsolása.
Language (Nyelv)	SMI-formátumú feliratok esetén kapcsol be. Kiválasztható a felirat nyelve.
Code Page (Kód oldal)	Kiválaszthatja a felirat betűtípusát. Az alapértelmezett beállításban a betűkészlet azonos az általános menük betűkészletével.
Sync (Szinkronizálás)	A megjelenített szöveg és a film eltérésének szinkronizálása -10 és +10 másodperc között, 0,5 másodperces lépésekkel.

Menü	Leírás
Position (Helyzet)	A felirat helyzetének (fent vagy lent) beállítása lejátszás közben.
Size (Méret)	Filmlejátszás közben beállíthatja a felirat méretét.
Repeat (Ismétlés)	A filmlejátszás ismétlés funkciójának be-/kikapcsolása. Bekapcsolt állapotban a készülék ismételten lejátszza a mappában lévő fájlt. Ha két, egymást követő fájl neve megegyezik, a lejátszás akkor is elindulhat, ha az ismételt lejátszás ki van kapcsolva.

! MEGJEGYZÉS

- Egy feliratfájlon belül maximum 10 000 szinkronblokk támogatott.
- Videó lejátszása közben a képméret a **ARC** gombbal állítható be.
- A készülék csak a képernyőmenüvel megegyező nyelvű feliratokat támogatja.
- A feliratfájlok nyelvétől függően a kódoldal opciói esetleg nem működnek.
- Válassza ki a feliratfájloknek megfelelő kódoldalt.

A Videobeállítások menüvel kapcsolatos további részletekhez lásd a **BEÁLLÍTÁSOK TESTRESZABÁSA** című részt. Lásd a köv. oldalt:37

A Hangbeállítások menüvel kapcsolatos további részletekhez lásd a **BEÁLLÍTÁSOK TESTRESZABÁSA** című részt. Lásd a köv. oldalt:40

Fényképek megtekintése

Bekijk fotobestanden die op een USB-opslagapparaat zijn opgeslagen.

- 1 Nyomja meg a **SETTINGS** gombot a főmenü eléréséhez.
- 2 A keresés gomb segítségével lépjen a **MY MEDIA (SAJÁT MÉDIA)** menüre és nyomja meg az **OK** gombot.
- 3 A navigációs gombbal lépjen a **Photo List (Fényképlista)** pontra, és nyomja meg az **OK** gombot.
- 4 A navigációs gombokkal lépjen a kívánt mappára, majd nyomja meg az **OK** gombot.
- 5 A navigációs gombokkal lépjen a kívánt fájlra, majd nyomja meg az **OK** gombot.

Photo List
USB -

Page 1/3 PAGE Page Change

001 002 003 004 005

Page 1/1

HR1.jpg 01/23/2014

HR2.jpg 01/23/2014

HR3.jpg 01/23/2014

HR4.jpg 01/23/2014

HR5.jpg 02/21/2014

HR6.jpg 02/21/2014

HR7.jpg 02/21/2014

HR8.jpg 02/21/2014

HR9.jpg 02/21/2014

Go to root folder

Go to upper folder

Exit

Visszatérés a My Media (Saját média) kezdőképernyőjére.

Visszatérés az előző képernyőre.

Kilépés a My Media (Saját média) pontból.

6 Tijdens het bekijken van foto's hebt u toegang tot de volgende instellingen.



Opció	Leírás
Slideshow (Diavetítés)	A kijelölt képeket tartalmazó diavetítés elindítása vagy leállítása. Ha nincsenek kiválasztva képek, akkor a készülék az aktuális mappába mentett összes képet levetíti. A diavetítés sebességének beállításához válassza ki az Option (Opció) menüpontot.
BGM (Háttérzene)	A háttérzene be- vagy kikapcsolása. A háttérzene mappájának beállításához válassza ki az Option (Opció) menüpontot. Az Option (Opció) menü a távirányító SETTINGS gombjával állítható be.
	A fényképek elforgatása az óra járásával megegyező irányban (90°, 180°, 270°, 360°-kal). ! MEGJEGYZÉS <ul style="list-style-type: none"> A támogatott fényképméret korlátozott. Olyan fényképet nem lehet elforgatni, melynél az elforgatott szélességű kép felbontása meghaladja a támogatott felbontási méretet.
	A fénykép nagyítása 100%, 200% vagy 400%-kal. ! MEGJEGYZÉS <ul style="list-style-type: none"> A 100 x 100-es vagy kisebb felbontású fényképek nem nagyíthatók.
	Módosítja a képernyő fényerejét az energiatakarékosság érdekében.
Option	Az Opció menü megjelenítése.
Hide	Az opciók megjelenítéséhez nyomja meg az OK gombot.
Exit	Visszatérés a Photo List (Filmlistához) .

Fényképbeállítások

- 1 Nyomja meg a **SETTINGS** gombot az **Opció** menük eléréséhez.
- 2 Nyomja meg a navigációs gombokat, és lépjen a **Fényképnézet beállítása, a Videobeállítások vagy az Audiobeállítások lehetőségre**. majd nyomja meg az **OK** gombot.

Selecteer Setting Photo View (Fotoweergave instellen) voor toegang tot de volgende menu's:

Menü	Leírás
Slideshow (Diavetítés)	A diavetítés sebességének kiválasztása. (Opciók: Fast (Gyors), Medium (Közepes), Slow (Lassú).)
BGM (Háttérzene)	Zenemappa kiválasztása a háttérzenéhez.

! MEGJEGYZÉS

- A **Filmlista** módosításai nincsenek hatással a **Fényképlista** és **Zenelista** elemre. Ennek következtében a **Fényképlista** és **Zenelista** módosításai nem befolyásolják azokat.
- A **Fényképlista** és **Zenelista** módosításai hatással vannak egymásra.

A Videobeállítások menüvel kapcsolatos további részletekhez lásd a **BEÁLLÍTÁSOK TESTRESZABÁSA** című részt. Lásd a köv. oldalt:37

A Hangbeállítások menüvel kapcsolatos további részletekhez lásd a **BEÁLLÍTÁSOK TESTRESZABÁSA** című részt. Lásd a köv. oldalt:40

Zenehallgatás

Hiermee speelt u muziekbestanden af die op een USB-opslagapparaat zijn opgeslagen.

- 1 Nyomja meg a **SETTINGS** gombot a főmenü eléréséhez.
- 2 A navigációs gomb segítségével lépjen a **SAJÁT MÉDIA** menüre és nyomja meg az **OK** gombot.
- 3 A navigációs gombbal lépjen a **Zenelista** pontra, és nyomja meg az **OK** gombot.
- 4 A navigációs gombokkal lépjen a kívánt mappára, majd nyomja meg az **OK** gombot.
- 5 A navigációs gombokkal lépjen a kívánt fájlra, majd nyomja meg az **OK** gombot.

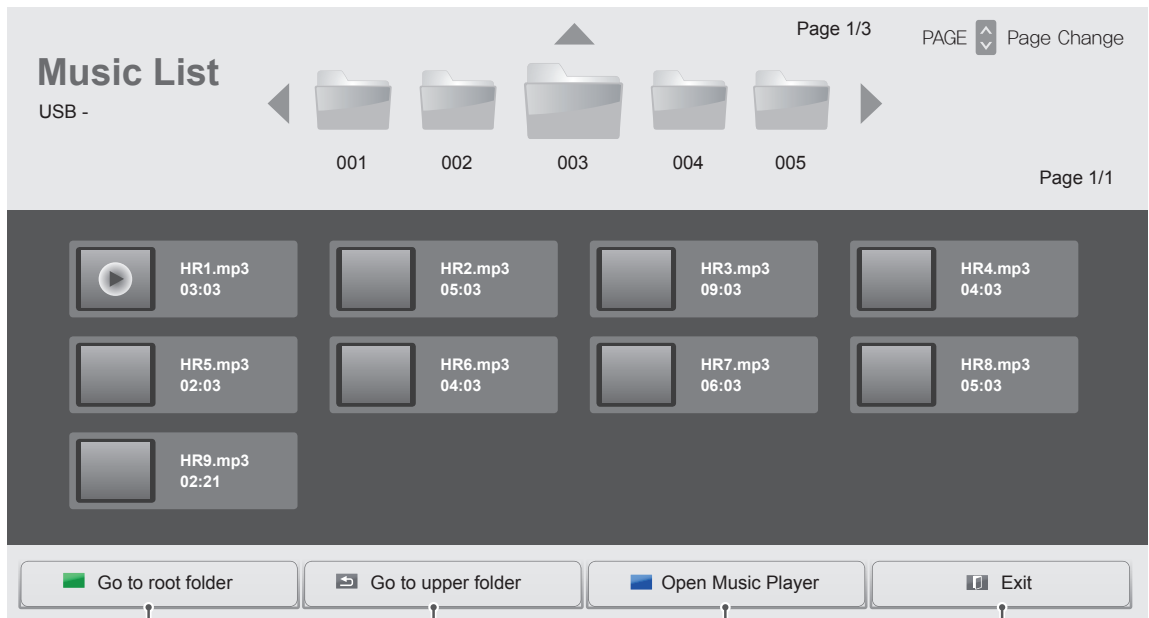

Visszatérés a My Media (Saját média) kezdőképernyőjére.

Visszatérés az előző képernyőre.

A zenék beállítási ablakának megnyitása. Ez a funkció csak lejátszáskor érhető el.

Kilépés a My Media (Saját média) pontból.

- 6 Zene lejátszása közben nyomja meg az OK vagy a kék (■) gombot a következő beállítások eléréséhez.

A kívánt pont kiválasztása és lejátszása.

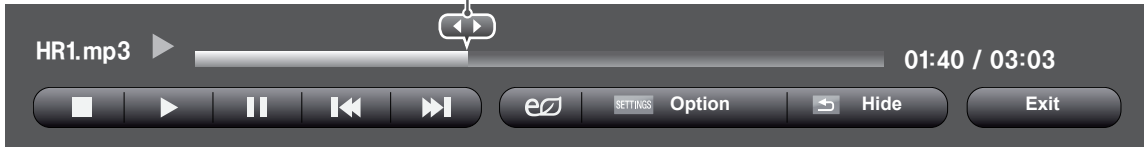









Távirányító gomb	Funkció
■	Leállítja a fájl lejátszását, és visszalép a Zenelistához .
▶	Zenefájl lejátszása.
⏸	Lejátszás szüneteltetése vagy folytatása
◀	Ugrás az előző fájlra
▶	Ugrás a következő fájlra
e/	Módosítja a képernyő fényerejét az energiatakarékosság érdekében.
SETTINGS	Az Opció menü megjelenítése.
↶	Az opciókat tartalmazó ablak elrejtése.
BACK	Az opciók megjelenítéséhez nyomja meg az OK gombot.
EXIT	Visszatérés a Zenelista elemhez.
◀ vagy ▶	Ugrás a fájl egy adott pontjára lejátszás közben. Az adott pont időpontja megjelenik az állapotsoron. Vannak olyan fájlok, melyeknél előfordulhat, hogy ez a funkció nem működik megfelelően.

Tippek zenefájlok lejátszásához

- Ez az egység nem támogatja az MP3 fájlok beágyazott ID3 címkéit.

! MEGJEGYZÉS

- A sérült zenefájlok nem játszhatók le, és a lejátszási idejük helyett 00:00 jelenik meg.
- A szerzői jogvédelem alatt álló, fizetős szolgáltatásból letöltött zenefájlok lejátszása nem indul el, lejátszási idejük pedig nem jelenik meg megfelelően.
- Az OK és az  gombok megnyomásakor leáll a képernyőkímélő.
- A távirányító PLAY (LEJÁTSZÁS) () , Pause (Szünet) () , ) , ) , ) gombjai is használhatók ebben az üzemmódban.
- A következő zeneszám kiválasztásához használja a  gombot, az előző zeneszám kiválasztásához pedig a  gombot.

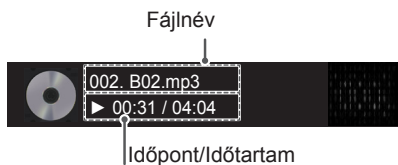

Zene opciók

- 1 Nyomja meg a **SETTINGS** gombot a **Pop-Up (előugró)** menük eléréséhez.
- 2 A navigációs gombokkal lépjen a **Set Audio Play (Audiolejátszás beállítása)** vagy a **Set Audio (Audiobeállítások) lehetőségre**, majd nyomja meg az **OK** gombot.

! MEGJEGYZÉS

- A **Movie List (Filmlista)** módosításai nincsenek hatással a **Photo List (Fényképlista)** és **Music List (Zenelista)** elemre. Ennek következtében a **Photo List (Fényképlista)** és **Music List (Zenelista)** módosításai nem befolyásolják azokat.
- A **Photo List (Fényképlista)** és **Music List (Zenelista)** módosításai hatással vannak egymásra.

Ha a **Set Audio Play. (Audiolejátszás beállítása)** menüpontot választja,

Menü	Leírás
Repeat (Ismétlés)	Hiermee wordt het nummer herhaald.
Random (Véletlenszerű)	Hiermee worden de nummers op willekeurige volgorde afgespeeld.

A Hangbeállítások menüvel kapcsolatos további részletekhez lásd a **BEÁLLÍTÁSOK TESTRESZABÁSA** című részt. Lásd a köv. oldalt:40

A Contents List megtekintése

Lejätssza a tárolt fájlokat a **SuperSign Manager Export** (Exportálás) opciójával.

- 1 Nyomja meg a **SETTINGS** gombot a főmenü eléréséhez.
- 2 A navigációs gomb segítségével lépjen a **SAJÁT MÉDIA** menüre és nyomja meg az **OK** gombot.
- 3 A navigációs gombbal lépjen a **Contents List** gombra, és nyomja meg az **OK** gombot.
- 4 A navigációs gombokkal lépjen a kívánt mappára, majd nyomja meg az **OK** gombot.
- 5 A navigációs gombokkal lépjen a kívánt fájlra, majd nyomja meg az **OK** gombot.

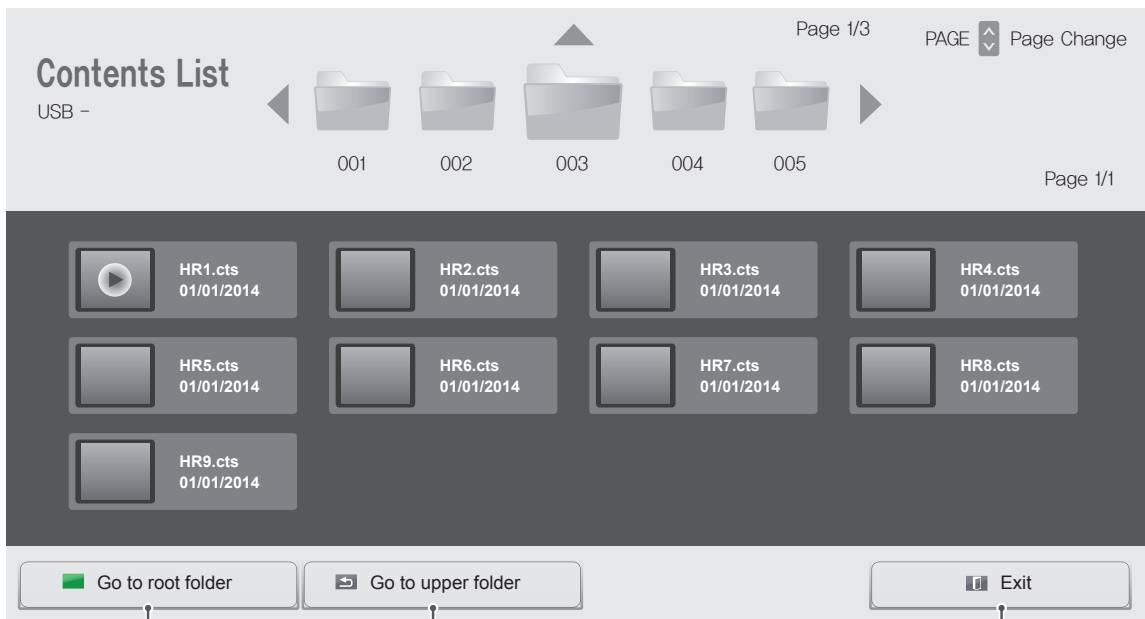

Hiermee keert u terug naar het startscherm van My Media (Mijn media).

Hiermee keert u terug naar het vorige scherm.

Hiermee wordt My Media (Mijn media) afgesloten.

! MEGJEGYZÉS

- A Contents List médiafájlainak lejátszása alatt csak a **VISSZA**, **KILÉP** és Hangerő gombok működnek. A **VISSZA** vagy **KILÉP** gomb megnyomásával leállíthatja a médiafájlok lejátszását, és visszatérhet a **Contents List** menühöz.
- Ha az USB-eszközön megtalálható az AutoPlay mappa, a készülék az USB-eszköz és a monitor csatlakoztatását követően automatikusan lejätssza az eszközön tárolt, támogatott formátumú fájlokat.

BEÁLLÍTÁSOK TESTRESZABÁSA

A főmenük megnyitása

- 1 Nyomja meg a **SETTINGS** gombot a főmenük eléréséhez.
- 2 A navigációs gombok segítségével lépjen a következő menük egyikére, majd nyomja meg az **OK** gombot.
- 3 A navigációs gombok segítségével lépjen a kívánt beállításra vagy opcióra, majd nyomja meg az **OK** gombot.
- 4 Amikor befejezte, nyomja meg az **EXIT (KILÉPÉS)** gombot. Az előző menübe való visszatéréshez nyomja meg a **BACK (VISSZA)** gombot.

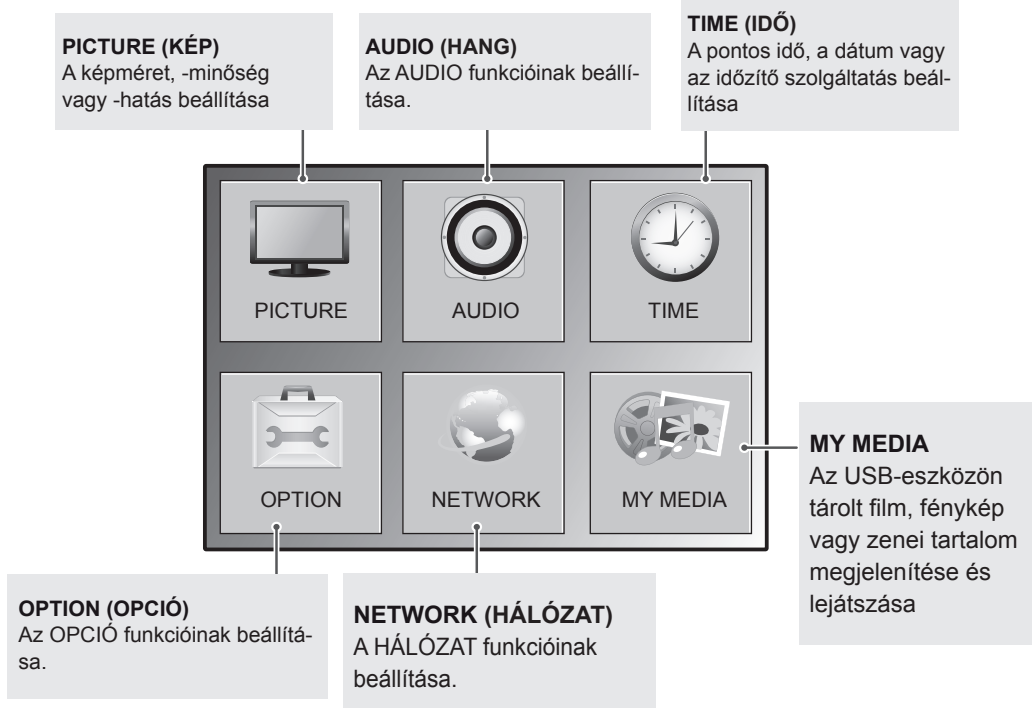
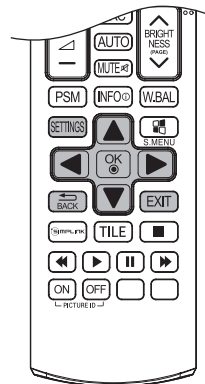

A KÉP menü beállításai

- 1 Nyomja meg a **SETTINGS** gombot a főmenük eléréséhez.
- 2 A navigációs gombok segítségével lépjen a **PICTURE** (KÉP) menüre, majd nyomja meg az **OK** gombot.
- 3 A navigációs gombok segítségével lépjen a kívánt beállításra vagy opcióra, majd nyomja meg az **OK** gombot.
 - Ha vissza kíván térni az előző szintre, nyomja meg a **BACK (VISSZA)** gombot.
- 4 Amikor befejezte, nyomja meg az **EXIT (KILÉPÉS)** gombot. Az előző menübe való visszatéréshez nyomja meg a **BACK (VISSZA)** gombot.

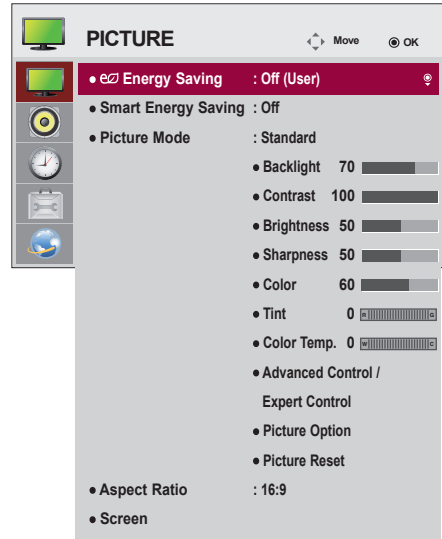

A rendelkezésre álló képbeállítások a következők:

Beállítás	Leírás	
Energy Saving (Energiatakarékos üzemmód)	A képernyő fényerejének automatikus beállítása a környezeti feltételeknek megfelelően.	
	Opció	
	Off	Az energiatakarékos üzemmód kikapcsolása
	Minimum/ Medium/ Maximum	A háttérfény fényerőszintjének kiválasztása.
Smart Energy Saving	A képernyő fényerejétől függően beállítja a háttérfényt és a kontrasztot.	
	Opció	
	Off	Kikapcsolja a Smart Energy Saving (energiatakarékos) funkciót.
Picture mode (Képzemmód)	A környezethez vagy a műsorhoz optimalizált képzemmód kiválasztása.	
	Opció	
	Vivid (Élénk)	Heightens contrast, brightness and sharpness to display vivid images.
	Standard (Normál)	Normál szintű kontraszttal, fényerővel és képélességgel jeleníti meg a képeket.
	APS	Az Energiatakarékos funkció módosítja a monitor-készülék beállításait az energiafogyasztás csökkentése érdekében.
	Cinema (Mozi)	Optimalizálja a videoképet, hogy filmszerű legyen, hogy a nézőnek olyan érzése legyen, mintha moziban lenne.
	Sport	Az elsődleges színek, például a fehér, a fűzöld és az égszínkék fokozásával optimalizálja a gyakori és dinamikus mozgást ábrázoló videoképeket.
	Game (Játék)	A gyors játékokhoz, például számítógépes vagy más játékokhoz optimalizálja a képernyő videoképet.
	Expert1·2 (Haladó1·2)	A képminőség beállítására szolgáló menü lehetővé teszi szakértők és amatőrök számára egyaránt a legélvezetesebb monitormézést. Ez a menü ISF tanúsítvánnyal rendelkezik, és a képhangoló szakembereknek készült. (ISF logó csak az ISF tanúsítvánnyal rendelkező monitorokon szerepelhet.) ISFccc: Imaging Science Foundation Certified Calibration Control (Képtudományi alap tanúsított kalibrációs ellenőrzés)
	Aspect Ratio (Képarány)	Úgy módosítja a képméretet, hogy a képek optimális méretben jelenjenek meg.

Beállítás	Leírás	
Screen (KÉP-ERNYŐ) (Csak RGB-PC módban)	A számítógép kijelző-beállításainak testre szabása RGB módban.	
	Opció	
	Resolution (Felbontás)	A megfelelő felbontás kiválasztása. Lásd: „A számítógép kijelzőopcióinak testre szabása”.
	Auto Configure (Automatikus beállítás)	A képernyő helyzetének, méretének és órajel fázisának automatikus beállítása. A beállítás közben a megjelenített kép néhány másodpercig remeghet.
	Position/Size/Phase (Helyzet/Méret/Órajel fázis)	A beállítások igazítása nem tiszta kép esetében, különös tekintettel arra, ha a karakterek az automatikus beállítást követően „elhúznak”.
Reset (Visszaállítás)	Visszaállítja a beállított értékeket az alapértelmezett értékekre.	

Képzem mód beállítások

Beállítás	Leírás
Backlight (Háttérfény)	Az LCD-háttérfény szabályozásával beállítja a képernyő fényerejét. A fényerősség csökkentésével a képernyő sötétebb lesz, és az energiafogyasztás videojel-vesztés nélkül csökken.
Contrast (Kontraszt)	Növeli vagy csökkenti a videojel-átmenetet. A Contrast (Kontraszt) opcióval a kép fényes részének telítettségét szabályozhatja.
Brightness (Fényerő)	Beállítja a kép alapjelszintjét. A Brightness (Fényerő) funkciójával a kép sötét részének telítettségét szabályozhatja.
Sharpness (Képelesség)	A kép világos és sötét területei között lévő határvonalak élességét állítja be. Minél alacsonyabb a beállított szint, annál lágyabb a kép.
Color (Színtelítettség)	Az összes szín intenzitásának beállítása.
Tint (Árnyalat)	A piros és a zöld színek szintje közötti egyensúly beállítása.
Color Temperature (Színhőmérséklet)	A Warm (Meleg) beállítással a piros és egyéb meleg színek megjelenését javíthatja, a Cool (Hideg) beállítással pedig a képet kékebb árnyalatúvá teheti.
Advanced Control (További beállítások)	Minden Picture Mode (Képzem mód) esetén beállítható a kép, illetve egy adott képnek megfelelően állítható be a kép. Először válassza ki a kívánt Picture Mode (Képzem mód) beállítást. Ez a lehetőség nem érhető el, ha a Picture Mode (Képzem mód) nem Vivid (Élénk) értékre van állítva.
Picture Option (Képbállítás)	További képopciók megadása.
Picture Reset (Kép visszaállítása)	Visszaállítja a beállított értékeket az alapértelmezett értékekre.



MEGJEGYZÉS

- Képzem mód kiválasztásakor a kapcsolódó menük automatikusan be lesznek állítva.
- A Smart Energy Saving (Intelligens energiatakarékos üzemmód) funkció használata esetén előfordulhat, hogy a képernyő telítettnek tűnik az állókép fehér területén.
- Ha az Energy Saving (energiatakarékos üzemmód) funkciót Minimum (Minimális), Medium (Közepes) vagy Maximum (Maximális) értékre állítja, a Smart Energy Saving (Intelligens energiatakarékos üzemmód) funkció kikapcsol.

Advanced Control - Picture Mode (Standard/ APS/ Sport/ Game)

Beállítás	Leírás
Dynamic Contrast (Dinamikus kontraszt)	A kontraszt beállítása az optimális szintre, a kép fényerejének megfelelően.
Dynamic Color (Dinamikus szín)	A színek beállítása, hogy a kép még természetesebb színekben jelenjen meg.
Color Gamut (Színskála)	Kiválasztja a megjeleníthető színskálát.
Skin Color (Bőrszín)	A bőrszín-skála külön beállítása, ezáltal javul a felhasználó által meghatározott bőrszín.
Sky Color (Ég színe)	Az ég színe külön beállítható.
Grass Color (Fű színe)	A természet színeinek skálája (mezők, dombok stb.) külön beállítható.
Gamma	Az árnyalati görbe beállítása a kimeneti képjel szerint, a bemeneti jelhez viszonyítva.

Expert Control - Picture Mode (Cinema/ Expert1/ Expert2)

Beállítás	Leírás
Dynamic Contrast (Dinamikus kontraszt)	A kontraszt beállítása az optimális szintre, a kép fényerejének megfelelően.
Color Gamut (Színskála)	Kiválasztja a megjeleníthető színskálát.
Edge Enhancer (Élkiemelő)	A videón látható szegélyek tisztább és élesebb, mégis természetes megjelenítése.
Color Filter (Színszűrő)	Adott színskálára szűrés az RGB színek között, a színtelítettség és a színárnyalat pontos finomhangolásának elvégzéséhez.
Color Temperature (Színhőm.)	A képernyő tónusának tetszés szerinti beállítása. A Haladó beállítások módban részletes finomhangolás végezhető el a Gamma módszer stb. opciók segítségével.
Colour Management System (Színkezelő rendszer)	Ezt a rendszert használják a szakemberek, amikor tesztminta segítségével állítják be a színt. Ilyenkor hat színterület (piros / zöld / kék / cián / magenta / sárga) közül választhatnak, más színek befolyásolása nélkül. Normál képek esetében előfordulhat, hogy a beállítások nem eredményeznek észrevehető színváltozást.

Picture Option - HDMI (DTV) mód

Beállítás	Leírás
Noise Reduction (Zajcsökkentés)	Csökkenti a videó képernyőn megjelenő zaját.
MPEG Noise Reduction (MPEG zajcsökkentés)	Csökkenti a videotömörítésből származó zajt.
Black Level (Fekete szint)	Beállítja a képernyő fényerejét vagy sötétségét, hogy a képernyő feketeszintje segítségével testre szabja a képbemenet feketeszintjét.
Real Cinema (Valóság-hú mozi)	Filmlejátszáshoz optimalizálja a képernyőt.
Motion Eye Care (Szemkímélő)	A szemkáprázás megelőzésére beállítja a képernyő fényerejét. (Típusfüggő)
TruMotion (Csak a 65LS33A típusnál)	<p>Kijavítja a képeket a zökkenőmentesebb mozgássorozatok megjelenítéséhez.</p> <ul style="list-style-type: none"> • Off: Kapcsolja ki a TruMotion. • sima/ tiszta: De-Judder / De-Blur érték beállítása: "Auto". • Felhasználó : De-Judder / De-Blur érték manuálisan állítható. <ul style="list-style-type: none"> - De-Judder : Ez a funkció a képernyő vibrálásának beállítására szolgál. - De-Blur : Ez a funkció a képernyő homályosságának beállítására és megszüntetésére szolgál.

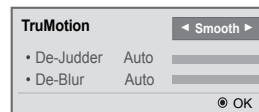

AUDIO beállítások

- 1 Nyomja meg a **SETTINGS** gombot a főmenük eléréséhez.
- 2 A navigációs gombok segítségével lépjen az **AUDIO (HANG)** menüre, majd nyomja meg az **OK** gombot.
- 3 A navigációs gombok segítségével lépjen a kívánt beállításra vagy opcióra, majd nyomja meg az **OK** gombot.
 - Ha vissza kíván térni az előző szintre, nyomja meg a **BACK (VISSZA)** gombot.
- 4 Amikor befejezte, nyomja meg az **EXIT (KILÉPÉS)** gombot. Az előző menübe való visszatéréshez nyomja meg a **BACK (VISSZA)** gombot.

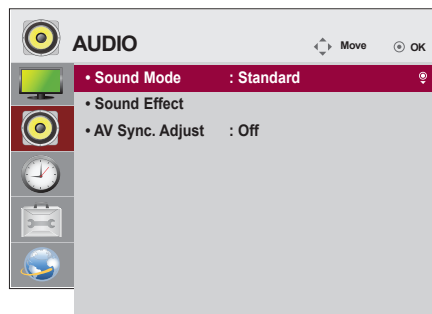

A rendelkezésre álló hangbeállítások a következők:

Beállítás	Leírás
Sound Mode (Hangüzemmód)	Optimális hang az egyéni monitor-beállításhoz.
	Opció
	Standard (Normál) Bármilyen típusú videóhoz megfelelő.
	News/ Music/ Cinema/ Sport/ Game Hangbeállítások optimalizálása egy adott műfajra.
Sound Effect	a felhasználó különböző hangeffektusok közül választhat. - A Sound Effect funkció csak Standard (Normál) módban, a Sound Mode (Hangüzemmód) menüből érhető el.
	Opció
	Clear Voice II Fokozza a hang tisztaságát.
	Virtual Surround Az LG saját hangfeldolgozási technológiája lehetővé teszi az 5.1 csatornáshoz hasonló, térhatású hang előállítását két hangszóróból. - Ha a Clear Voice II (Tiszta hang II) On (Be) értékre van állítva, a Virtual Surround (Virtuális térhangzás) nem választható.
	Equalizer A hangerőt a kiválasztott szintre állítja be a Hangszínszabályozó segítségével.
	Balance A bal/jobbs balansz beállítása.
	Reset A kívánt effektus a Hangeffekt menüből indítható el.
AV Sync. Adjust	Közvetlenül szinkronizálja a hangot és a videót, ha azok nincsenek szinkronban egymással. Ha az AV Sync. (AV szinkronizálás) elemet On (Be) állapotba állítja, a hangkimenet beállítható a képernyőhöz. <ul style="list-style-type: none"> • Speaker (Hangszóró): Szinkronba állítja a hangszórók hangját. A „-” gomb az alapértelmezett-hez képest siettetni a hangkimenetet, a „+” gomb pedig késlelteti azt. • Bypass : Külső eszközről érkező hang közvetítése, a hang elcsúszása nélkül. Előfordulhat, hogy a készülék hamarabb sugározza a hangot, mint a képet, mivel időbe telik, míg a monitor feldolgozza a videobemenetet.



MEGJEGYZÉS

- Bizonyos modellek nem rendelkeznek beépített hangszóróval. Ilyen esetben a hang hallgatásához külső hangszórót kell csatlakoztatni.

IDŐ beállítása

- 1 Nyomja meg a **SETTINGS** gombot a főmenük eléréséhez.
- 2 A navigációs gombok segítségével lépjen az **TIME (IDŐ)** menübe, majd nyomja meg az **OK** gombot.
- 3 A navigációs gombok segítségével lépjen a kívánt beállításra vagy opcióra, majd nyomja meg az **OK** gombot.
 - Ha vissza kíván térni az előző szintre, nyomja meg a **BACK (VISSZA)** gombot.
- 4 Amikor befejezte, nyomja meg az **EXIT (KILÉPÉS)** gombot. Az előző menübe való visszatéréshez nyomja meg az **EXIT (KILÉPÉS)** gombot.

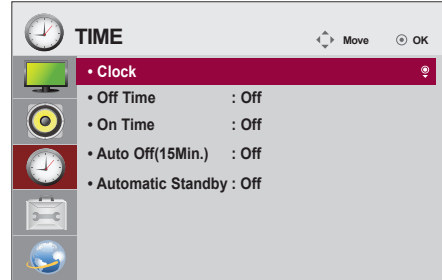

A rendelkezésre álló időbeállítások a következők:

Beállítás	Leírás
Clock (Óra)	A pontos idő funkció beállítása.
On/Off time (Időzítő be/ki)	Beállítja a monitor be- és kikapcsolásának időpontját.
Auto off (15 min.) (Automatikus kikapcsolás)	Ha az Auto off (Automatikus kikapcsolás) funkció be van kapcsolva, és nincs bemeneti jel, akkor 15 perc elteltével a monitor automatikusan kikapcsol.
Automatic Standby	Ha a monitor a megadott ideig tétlen marad, automatikusan készenléti üzemmódba vált.

! MEGJEGYZÉS

- Az Off/On time (Időzítő ki/be) beállításban akár hét időpont is beállítható; a monitor az ütemezési lista adott időpontjában be- vagy kikapcsol. Ha az ütemezési lista már több, előre beállított időpontot tartalmaz, a funkció az adott időponthoz legközelebb eső időpontban válik aktívvá.
- A be- vagy kikapcsolási idő beállítását követően ezek a funkciók naponta működésbe lépnek a megadott időpontban.
- Ha az időzített ki- és bekapcsolás ideje megegyezik, bekapcsolt készülék esetén a kikapcsolási idő élvez elsőbbséget a bekapcsolási idővel szemben, kikapcsolt készülék esetén pedig fordítva.

Az OPCIO menü beállításai

- 1 Nyomja meg a **SETTINGS** gombot a főmenük eléréséhez.
- 2 A navigációs gombok segítségével lépjen az **OPTION (OP-
CIO)** menüre, majd nyomja meg az **OK** gombot.
- 3 A navigációs gombok segítségével lépjen a kívánt beállítás-
ra vagy opcióra, majd nyomja meg az **OK** gombot.
- Ha vissza kíván térni az előző szintre, nyomja meg a
BACK (VISSZA) gombot.
- 4 Amikor végzett, nyomja meg az **EXIT (KILÉPÉS)** gombot.
Ha vissza kíván lépni az előző menübe, nyomja meg az
EXIT (KILÉPÉS) gombot.

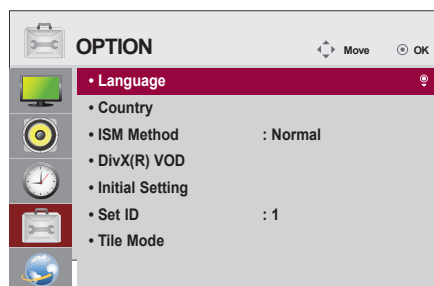

A rendelkezésre álló opciók következők:

Beállítás	Leírás
Language (Nyelv)	A kijelző nyelvének kiválasztása.
Country (Ország)	Válassza ki az országot.
ISM Method (Kép- ernyőkímélő)	A funkció segítségével megszüntethető a hosszan megjelenített állóképek által okozott képbe- égés. Opció Normal (Nor- mál) A képbeégés minimalizálása állóképek megjelenítésénél a fényerő fokozatos csökkentésével, mozgóképek esetén pedig a fényerő fokozatos növelésével. Color Wash (Színtörlés) A képbeégés eltávolítása a képernyő minden képpontjának bizonyos mintájú mozgatásával egy adott időn keresztül. Az átmenti képbeégés ezzel a funkció- val szüntethető meg.
DivX(R) VOD	DivX regisztrálása vagy elhagyása. DivX regisztrációs kód ellenőrzése a védett DivX videók lejátszásához. Regisztráció itt: http://vod.divx.com . A regisztrációs kóddal filmeket kölcsönözhet vagy vásárolhat a www.divx.com/vod weboldalon. * Egy más eszköz DivX regisztrációs kódjával a kikölcsönzött vagy megvásárolt DivX fájlok nem játszhatók le. Csak az ehhez a készülékhez tartozó DivX regisztrációs kódot használja. * Lehetséges, hogy a DivX-kodekszabványtól eltérő módon konvertált fájlok nem játszhatók le, vagy a kép nem megfelelő.
Initial Setting (Gyári beállítás)	Törli az opcionális beállításokat és visszatér az eredeti gyári beállítás módba.
Set ID (Készülék- azonosító)	Ha több készülék van csatlakoztatva a képmegjelenítés érdekében, minden készülékhez hozzárendelhet egyedi készülékazonosító számot (névhozzárendelés). A számot (1-255 bizonyos típusok esetén 1 és 1000 között) a gomb és az Exit (Kilépés) gomb segítségével adja meg. A hozzárendelt készülékazonosító használatával külön-külön vezérelheti az egyes készülékeket a Product Control (Készülékvezérlő) program segítségével.
Tile Mode (Mozaik üzemmód)	Tile Mode (Mozaik üzemmód) Ezen funkció használatához - A monitornak számos más készülékkel együttesen kell megjelenítenie a képet. - Válassza a Tile Mode-ot (Mozaik üzemmód), állítsa be a sorok és az oszlo- pok számát, majd a hely beállításához adja meg a Tile ID-t (Mozaikem-azo- nosító). - Tile Mode (Mozaik üzemmód): sorok száma x oszlopok száma (sor = 1-15, oszlop = 1-15). - 15 x 15 áll rendelkezésre. Auto Config. (Automatikus konfigurálás) A képernyő helyzetének, méretének és órajel fázisának automatikus beállítá- sa. A beállítás közben a megjelenített kép néhány másodpercig remeghet. Position (pozíció) A képernyő pozíciójának vízszintes és függőleges irányú megváltoztatása. Size (méret) A képernyő vízszintes és függőleges méretének beállítása, a szegély méretét tekintetbe véve. Natural (Természetes) A képen kihagyásra kerül a képernyők közötti hézag, hogy a megjelenés ter- mészetes legyen. Reset (Visszaállítás) Funkció a mozaikkép indításához és visszaállításához. Minden mozaikkép-beállítás visszaáll a Tile recall (Mozaikkép-visszahívás) opció kiválasztásakor, és a képernyő visszatér Full screen (Teljes képernyő) üzemmódba. * A Természetes üzemmódot nem inicializálja a rendszer.

HÁLÓZAT menü beállításai

- 1 Nyomja meg a **SETTINGS** gombot a főmenük eléréséhez.
- 2 A navigációs gombokkal lépjen az **NETWORK (HÁLÓZAT)** menüre, majd nyomja meg az **OK (BEÁLLÍTÁS)** gombot.
- 3 A navigációs gombok segítségével lépjen a kívánt beállítási vagy opcióra, majd nyomja meg az **OK** gombot.
 - Ha vissza kíván térni az előző szintre, nyomja meg a **BACK (VISSZA)** gombot.
- 4 Amikor végzett, nyomja meg az **EXIT (KILÉPÉS)** gombot. Ha vissza kíván lépni az előző menübe, nyomja meg a **BACK (VISSZA)** gombot.

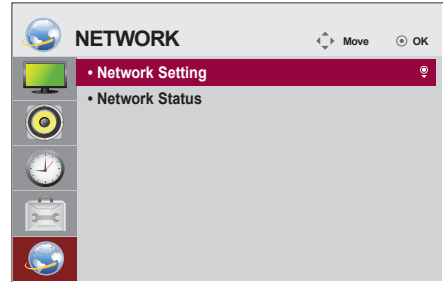

A rendelkezésre álló opciók következők:

Beállítás	Leírás
Network Setting (Hálózati csatlakozás)	A hálózati beállítások konfigurálása.
	Network setting (Hálózati beállítások) Amikor a Wi-Fi hardverkulcs csatlakoztatva, láthatja az elérhető vezeték nélküli hálózatokat, és kapcsolódhat is rájuk.
Network Status (Hálózat állapota)	A hálózat állapotának kijelzése.

Hálózati kapcsolati opciók

Beállítás	Leírás
Setting from the AP list (Beállítás az AP-listáról)	Vezeték nélküli hálózathoz való csatlakozáshoz válasszon ki egy AP-t.
Simple setting (WPS-button mode) (Egyszerű beállítás (WPS gomb))	Az útválasztóhoz való csatlakozáshoz nyomja meg a PBC-t támogató vezeték nélküli útválasztón található WPS gombot.

Tile Mode (Mozaik üzemmód)

Ez a készülék további monitorokkal is mozaikképpé rendezhető, nagy méretű mozaik-kijelzőt kialakítva.

• Off (Ki):

Amikor a Tile Mode (Mozaik üzemmód) ki van kapcsolva.

• 1X2:

2 monitor használata esetén



Tile ID
(Mozaikelem-azonosító)

• 2X2:

4 monitor használata esetén



• 3X3:

9 monitor használata esetén



• 4X4:

16 monitor használata esetén



• 5X5:

25 monitor használata esetén



Tile Mode (Mozaik üzemmód) - Natural mode (Természetes üzemmód)

Ha aktív ez a funkció, azokat a képrészleteket, amelyek egy teljes kép esetében a képernyők közötti sávokra esnének, kihagyja a megjelenítő.

Előtte



Utána



HIBAELHÁRÍTÁS

Nem jelenik meg kép

Probléma	Felbontás
Csatlakoztatva van a készülék tápkábele?	<ul style="list-style-type: none"> Ellenőrizze, hogy a tápkábel megfelelően csatlakozik-e a fali csatlakozóaljzathoz.
Megjelenik az „Out of range” (Tartományon kívül) üzenet?	<ul style="list-style-type: none"> A számítógép videokártyájából érkező jel vízszintes vagy függőleges frekvenciája a készülék megfelelő frekvenciatartományán kívül esik. Állítsa be a frekvenciatartományt a jelen útmutató „Műszaki adatok” című része szerint. * Maximális felbontás : 1920 x 1080, 60 Hz-en
Megjelenik a „Check signal cable” (Ellenőrizze a jelkábelt) üzenet?	<ul style="list-style-type: none"> A számítógép és a készülék közötti jelkábel nincs megfelelően csatlakoztatva. Ellenőrizze a jelkábelt. A bemeneti jelforrás ellenőrzéséhez nyomja meg a távirányító INPUT (BEMENET) gombját.

A készülék csatlakoztatásakor az „Unknown product” (Ismeretlen termék) üzenet jelenik meg.

Probléma	Megoldás
Telepítette az illesztőprogramot?	<ul style="list-style-type: none"> A videokártya használati utasításában leírtak alapján ellenőrizze, hogy az eszköz támogatja-e Plug&Play funkciót.

A képernyőn látható kép megjelenése a normálistól eltérő.

Probléma	Megoldás
Nem megfelelő a képernyő pozíciója?	<ul style="list-style-type: none"> D-Sub analóg jel – Nyomja meg a távirányító „AUTO” (AUTOMATIKUS) gombját az aktuális üzemmódhoz megfelelő optimális képernyőállapot automatikus kiválasztásához. Ha a beállítást nem találja megfelelőnek, akkor válassza a képernyőmenü [PICTURE] – [Screen] – [Position] elemét. Ellenőrizze, hogy a készülék támogatja-e a videokártya felbontását és frekvenciáját. Ha a frekvencia tartományon kívülre esik, állítsa be a számítógépen az ajánlott felbontást a Vezérlőpult „Display” (Megjelenítés) Setting (Beállítások) menüjében.
Vékony sávok jelennek meg a háttérképernyőn?	<ul style="list-style-type: none"> D-Sub analóg jel – Nyomja meg a távirányító „AUTO” (AUTOMATIKUS) gombját az aktuális üzemmódhoz megfelelő optimális képernyőállapot automatikus kiválasztásához. Ha a beállítást nem találja megfelelőnek, akkor válassza a képernyőmenü [PICTURE] – [Screen] – [Size] elemét.
Vízszintes zajsávok láthatók vagy a karakterek elmosódtak.	<ul style="list-style-type: none"> D-Sub analóg jel – Nyomja meg a távirányító „AUTO” (AUTOMATIKUS) gombját az aktuális üzemmódhoz megfelelő optimális képernyőállapot automatikus kiválasztásához. Ha a beállítást nem találja megfelelőnek, akkor válassza a képernyőmenü [PICTURE] – [Screen] – [Phase] elemét.
A képernyő megjelenítése nem megfelelő.	<ul style="list-style-type: none"> A megfelelő bemeneti jel nincs csatlakoztatva a jelporthoz. Olyan jelkábelt csatlakoztasson, amely megfelel a forrás bemeneti jelének.

Szellemkép jelenik meg a készüléken.

Probléma	Megoldás
Szellemkép jelenik meg a készülék kikapcsolása után.	<ul style="list-style-type: none"> Ha hosszabb időn át egy rögzített képet jelenít meg a képernyő, előfordulhat, hogy a képpontok gyorsan károsodnak. Használja a képernyőkímélő funkciót. Ha egy erős kontrasztú (fekete és fehér vagy szürke) kép után egy sötét kép jelenik meg a képernyőn, a kép beéghet. Ez az LCD képernyő esetén normális jelenség.

Nincs hang.

Probléma	Megoldás
Nincs hang?	<ul style="list-style-type: none"> Ellenőrizze, hogy az audiókábel megfelelően van-e csatlakoztatva. Állítsa be a hangerőt. Ellenőrizze, hogy a hang megfelelően van-e beállítva.
A hang túl elmosódott.	<ul style="list-style-type: none"> Válassza ki a megfelelő hangszínszabályozó-beállítást.
A hang túl halk.	<ul style="list-style-type: none"> Állítsa be a hangerőt.

Rendellenes a képernyő színe.

Probléma	Megoldás
A képernyő színelbontása gyenge (16 szín).	<ul style="list-style-type: none"> Állítsa a színek számát több mint 24 bitre (true color). Válassza a Vezérlőpult – Display (Kijelző) – Settings (Beállítások) – Color Table (Színtáblázat) menüpontot a Windows rendszerben.
A képernyő színei nem stabilak, vagy csak egyetlen szín látható.	<ul style="list-style-type: none"> Ellenőrizze a jelkábel csatlakozási állapotát. Vagy helyezze be újra a számítógép videokártyáját.
Fekete pontok jelennek meg a képernyőn?	<ul style="list-style-type: none"> Előfordulhat, hogy számos képpont (vörös, zöld, fehér vagy fekete színű) látható a képernyőn; ezt a jelenséget az LCD-panel jellemző tulajdonságai okozzák. Ez nem jelenti az LCD-képernyő rendellenes működését.

Rendellenes működés.



Probléma	Megoldás
Az áramellátás hirtelen kikapcsol	<ul style="list-style-type: none"> Az Off Timer (Kikapcsolásidőzítő) be van állítva? Ellenőrizze az energiaellátás beállításait. A tápellátás megszakad.

A TERMÉK JELLEMZŐI

32LS33A

LCD-panel	Képernyő típusa	80 cm széles TFT (Thin Film ransistor) LCD-panel (folyadékkristályos kijelző). Látható átlós méret : 80 cm
	Képpont távolság	0,36375 mm (V) x 0,36375 mm (F)
Videojel	Maximális felbontás	1920 x 1080, 60 Hz-en - Előfordulhat, hogy nem támogatott az operációs rendszertől vagy a videokártya típusától függően.
	Ajánlott felbontás	1920 x 1080, 60 Hz-en - Előfordulhat, hogy nem támogatott az operációs rendszertől vagy a videokártya típusától függően.
	Vízszintes frekvencia	RGB : 30 kHz – 83 kHz HDMI : 30 kHz – 83 kHz
	Függőleges frekvencia	RGB : 50 Hz – 75 Hz HDMI : 56 Hz – 60 Hz
	Szinkronizáció típusa	Separate Sync, Digital
bemeneti csatlakozó		15 tűs D-Sub típus, HDMI, Audio In, Speaker Out, IR, USB, RS-232C IN/OUT, LAN
Tápellátás	Névleges feszültség	AC 100-240 V~ 50/60 Hz 1,3 A
	Energiafogyasztás	Bekapcsolt mód : 45 W (tip.) Alvó mód (RGB) : ≤ 0,5 W Alvó mód (HDMI) : ≤ 0,7 W (csak készülék) Kikapcsolt mód : ≤ 0,5 W
Környezeti feltételek	Üzemi hőmérséklet	0 °C – 40 °C
	Üzemi páratartalom	10% – 80%
	Tárolási hőmérséklet	-20 °C – 60 °C
	Tárolási páratartalom	5 % – 95 %

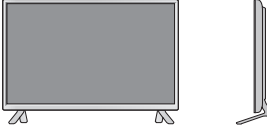
A fenti termékjellemzők a termék funkcióinak továbbfejlesztése miatt előzetes értesítés nélkül megváltozhatnak.

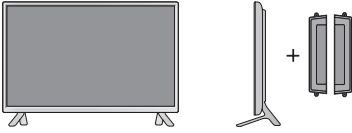
Méretek (Szélesség x Magasság x Mélység) / Tömeg		730,9 mm x 430,1 mm x 55,5 mm / 5,6 kg
		730,9 mm x 480,2 mm x 207 mm / 5,8 kg
		730,9 mm x 430,1 mm x 105,1 mm / 6,4 kg
		730,9 mm x 480,2 mm x 207 mm / 6,6 kg

* Csak a hangszórókkal használható modellekhez

AUDIO	RMS hangkimenet	10 W + 10 W (R + L)
	Bemeneti érzékenység	0,7 Vrms
	Hangszóró impedanciája	8 Ω



A fenti termékjellemzők a termék funkcióinak továbbfejlesztése miatt előzetes értesítés nélkül megváltozhatnak.

42LS33A

42LS35A

LCD-panel	Képernyő típusa	106 cm széles TFT (Thin Film Transistor) LCD-panel (folyadékkristályos kijelző). Látható átlós méret : 106 cm
	Képpont távolság	0,4833 mm (V) x 0,4833 mm (F)
Videojel	Maximális felbontás	1920 x 1080, 60 Hz-en - Előfordulhat, hogy nem támogatott az operációs rendszertől vagy a videokártya típusától függően.
	Ajánlott felbontás	1920 x 1080, 60 Hz-en - Előfordulhat, hogy nem támogatott az operációs rendszertől vagy a videokártya típusától függően.
	Vízszintes frekvencia	RGB : 30 kHz – 83 kHz HDMI : 30 kHz – 83 kHz
	Függőleges frekvencia	RGB : 50 Hz – 75 Hz HDMI : 56 Hz – 60 Hz
	Szinkronizáció típusa	Separate Sync, Digital
bemeneti csatlakozó		15 tűs D-Sub típus, HDMI, Audio In, Speaker Out, IR, USB, RS-232C IN/OUT, LAN
Tápellátás		
42LS33A	Névleges feszültség	AC 100-240 V~ 50/60 Hz 1,2 A
	Energiafogyasztás	Bekapcsolt mód : 70 W (tip.) Alvó mód (RGB) : ≤ 0,5 W Alvó mód (HDMI) : ≤ 0,7 W (csak készülék) Kikapcsolt mód : ≤ 0,5 W
42LS35A	Névleges feszültség	AC 100-240 V~ 50/60 Hz 1,2 A
	Energiafogyasztás	Bekapcsolt mód : 75 W (tip.) Alvó mód (RGB) : ≤ 0,5 W Alvó mód (HDMI) : ≤ 0,7 W (csak készülék) Kikapcsolt mód : ≤ 0,5 W
Környezeti feltételek	Üzemi hőmérséklet	0 °C – 40 °C
	Üzemi páratartalom	10% – 80%
	Tárolási hőmérséklet	-20 °C – 60 °C
	Tárolási páratartalom	5 % – 95 %

A fenti termékjellemzők a termék funkcióinak továbbfejlesztése miatt előzetes értesítés nélkül megváltozhatnak.

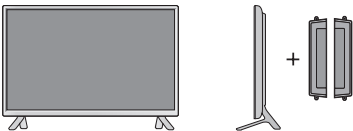
Méretek (Szélesség x Magasság x Mélység) / Tömeg		
	959,5 mm x 559 mm x 55,5 mm / 9,1 kg	
		
	959,5 mm x 610,8 mm x 218 mm / 9,3 kg	
		
	959,5 mm x 559 mm x 91 mm / 9,9 kg	
		
	959,5 mm x 610,8 mm x 218 mm / 10,1 kg	

* Csak a hangszórókkal használható modellekhez

AUDIO	RMS hangkimenet	10 W + 10 W (R + L)
	Bemeneti érzékenység	0,7 Vrms
	Hangszóró impedanciája	8 Ω



A fenti termékjellemzők a termék funkcióinak továbbfejlesztése miatt előzetes értesítés nélkül megváltozhatnak.

47LS33A

47LS35A

LCD-panel	Képernyő típusa	119 cm széles TFT (Thin Film Transistor) LCD-panel (folyadékkristályos kijelző). Látható átlós méret : 119 cm
	Képpont távolság	0,5415 mm (V) x 0,5415 mm (F)
Videojel	Maximális felbontás	1920 x 1080, 60 Hz-en - Előfordulhat, hogy nem támogatott az operációs rendszertől vagy a videokártya típusától függően.
	Ajánlott felbontás	1920 x 1080, 60 Hz-en - Előfordulhat, hogy nem támogatott az operációs rendszertől vagy a videokártya típusától függően.
	Vízszintes frekvencia	RGB : 30 kHz – 83 kHz HDMI : 30 kHz – 83 kHz
	Függőleges frekvencia	RGB : 50 Hz – 75 Hz HDMI : 56 Hz – 60 Hz
	Szinkronizáció típusa	Separate Sync, Digital
bemeneti csatlakozó		15 tűs D-Sub típus, HDMI, Audio In, Speaker Out, IR, USB, RS-232C IN/OUT, LAN
Tápellátás		
47LS33A	Névleges feszültség	AC 100-240 V~ 50/60 Hz 1,3 A
	Energiafogyasztás	Bekapcsolt mód: 73 W (tip.) Alvó mód (RGB) : ≤ 0,5 W Alvó mód (HDMI) : ≤ 0,7 W (csak készülék) Kikapcsolt mód : ≤ 0,5 W
47LS35A	Névleges feszültség	AC 100-240 V~ 50/60 Hz 1,3 A
	Energiafogyasztás	Bekapcsolt mód : 80 W (tip.) Alvó mód (RGB) : ≤ 0,5 W Alvó mód (HDMI) : ≤ 0,7 W (csak készülék) Kikapcsolt mód : ≤ 0,5 W
Környezeti feltételek	Üzemi hőmérséklet	0 °C – 40 °C
	Üzemi páratartalom	10% – 80%
	Tárolási hőmérséklet	-20 °C – 60 °C
	Tárolási páratartalom	5 % – 95 %

A fenti termékjellemzők a termék funkcióinak továbbfejlesztése miatt előzetes értesítés nélkül megváltozhatnak.

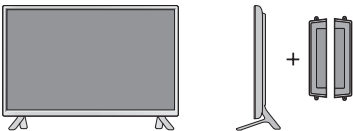
Méretek (Szélesség x Magasság x Mélység) / Tömeg	
	1071 mm x 621,6 mm x 55,8 mm / 12,2 kg
	1071 mm x 675,1 mm x 247 mm / 12,5 kg
	
	1071 mm x 621,6 mm x 90,4 mm / 13,0 kg
	1071 mm x 675,1 mm x 247 mm / 13,3 kg

* Csak a hangszórókkal használható modellekhez

AUDIO	RMS hangkimenet	10 W + 10 W (R + L)
	Bemeneti érzékenység	0,7 Vrms
	Hangszóró impedanciája	8 Ω



A fenti termékjellemzők a termék funkcióinak továbbfejlesztése miatt előzetes értesítés nélkül megváltozhatnak.

55LS33A

55LS35A

LCD-panel	Képernyő típusa	139 cm széles TFT (Thin Film Transistor) LCD-panel (folyadékkristályos kijelző). Látható átlós méret : 139 cm
	Képpont távolság	0,630 mm (V) x 0,630 mm (F)
Videojel	Maximális felbontás	1920 x 1080, 60 Hz-en - Előfordulhat, hogy nem támogatott az operációs rendszertől vagy a videokártya típusától függően.
	Ajánlott felbontás	1920 x 1080, 60 Hz-en - Előfordulhat, hogy nem támogatott az operációs rendszertől vagy a videokártya típusától függően.
	Vízszintes frekvencia	RGB : 30 kHz – 83 kHz HDMI : 30 kHz – 83 kHz
	Függőleges frekvencia	RGB : 50 Hz – 75 Hz HDMI : 50 Hz – 60 Hz
	Szinkronizáció típusa	Separate Sync, Digital
bemeneti csatlakozó		15 tűs D-Sub típus, HDMI, Audio In, Speaker Out, IR, USB, RS-232C IN/OUT, LAN
Tápellátás		
55LS33A	Névleges feszültség	AC 100-240 V~ 50/60 Hz 1,5 A
	Energiafogyasztás	Bekapcsolt mód: 92 W (tip.) Alvó mód (RGB) : ≤ 0,5 W Alvó mód (HDMI) : ≤ 0,7 W (csak készülék) Kikapcsolt mód : ≤ 0,5 W
55LS35A	Névleges feszültség	AC 100-240 V~ 50/60 Hz 1,5 A
	Energiafogyasztás	Bekapcsolt mód : 95 W (tip.) Alvó mód (RGB) : ≤ 0,5 W Alvó mód (HDMI) : ≤ 0,7 W (csak készülék) Kikapcsolt mód : ≤ 0,5 W
Környezeti feltételek	Üzemi hőmérséklet	0 °C – 40 °C
	Üzemi páratartalom	10% – 80%
	Tárolási hőmérséklet	-20 °C – 60 °C
	Tárolási páratartalom	5 % – 95 %

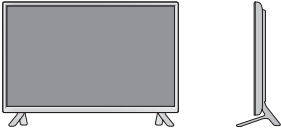
A fenti termékjellemzők a termék funkcióinak továbbfejlesztése miatt előzetes értesítés nélkül megváltozhatnak.

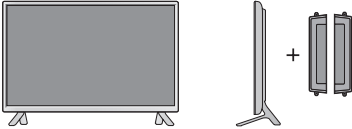
Méretek (Szélesség x Magasság x Mélység) / Tömeg		
	1240,9 mm x 717,2 mm x 56,8 mm / 17,8 kg	
		
	1240,9 mm x 770,8 mm x 247 mm / 18,1 kg	
		
1240,9 mm x 717,2 mm x 91,4 mm / 18,6 kg		
		
1240,9 mm x 770,8 mm x 247 mm / 18,9 kg		

* Csak a hangszórókkal használható modellekhez



AUDIO	RMS hangkimenet	10 W + 10 W (R + L)
	Bemeneti érzékenység	0,7 Vrms
	Hangszóró impedanciája	8 Ω

A fenti termékjellemzők a termék funkcióinak továbbfejlesztése miatt előzetes értesítés nélkül megváltozhatnak.

65LS33A

LCD-panel	Képernyő típusa	164 cm széles TFT (Thin Film Transistor) LCD-panel (folyadékkristályos kijelző). Látható átlós méret : 164 cm
	Képpont távolság	0,744 mm (V) x 0,744 mm (F)
Videojel	Maximális felbontás	1920 x 1080, 60 Hz-en - Előfordulhat, hogy nem támogatott az operációs rendszertől vagy a videokártya típusától függően.
	Ajánlott felbontás	1920 x 1080, 60 Hz-en - Előfordulhat, hogy nem támogatott az operációs rendszertől vagy a videokártya típusától függően.
	Vízszintes frekvencia	RGB : 30 kHz – 83 kHz HDMI : 30 kHz – 83 kHz
	Függőleges frekvencia	RGB : 50 Hz – 75 Hz HDMI : 56 Hz – 60 Hz
	Szinkronizáció típusa	Separate Sync, Digital
bemeneti csatlakozó		15 tűs D-Sub típus, HDMI, Audio In, Speaker Out, IR, USB, RS-232C IN/OUT, LAN
Tápellátás		
Tápellátás	Névleges feszültség	AC 100-240 V~ 50/60 Hz 2,0 A
	Energiafogyasztás	Bekapcsolt mód : 145 W (tip.) Alvó mód (RGB) : ≤ 0,5 W Alvó mód (HDMI) : ≤ 0,7 W (csak készülék) Kikapcsolt mód : ≤ 0,5 W
Környezeti feltételek	Üzemi hőmérséklet	0 °C – 40 °C
	Üzemi páratartalom	10% – 80%
	Tárolási hőmérséklet	-20 °C – 60 °C
	Tárolási páratartalom	5 % – 95 %

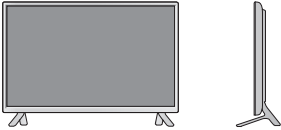
A fenti termékjellemzők a termék funkcióinak továbbfejlesztése miatt előzetes értesítés nélkül megváltozhatnak.

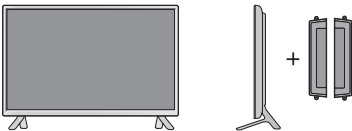
Méretek (Szélesség x Magasság x Mélység) / Tömeg		1461,6 mm x 843 mm x 57,6 mm / 30,9 kg
		1461,6 mm x 900,6 mm x 313 mm / 32,3 kg
		1461,6 mm x 843 mm x 92,6 mm / 31,7 kg
		1461,6 mm x 900,6 mm x 313 mm / 33,1 kg

* Csak a hangszórókkal használható modellekhez

AUDIO	RMS hangkimenet	10 W + 10 W (R + L)
	Bemeneti érzékenység	0,7 Vrms
	Hangszóró impedanciája	8 Ω

A fenti termékjellemzők a termék funkcióinak továbbfejlesztése miatt előzetes értesítés nélkül megváltozhatnak.

Méreték

Az útmutatóban szereplő ábrák eltérhetnek a valódi terméktől és annak tartozékaitól.
A csavarok méretét lásd a „Felszerelés falra” c. részben.

(Mértékegység: mm)

32LS33A

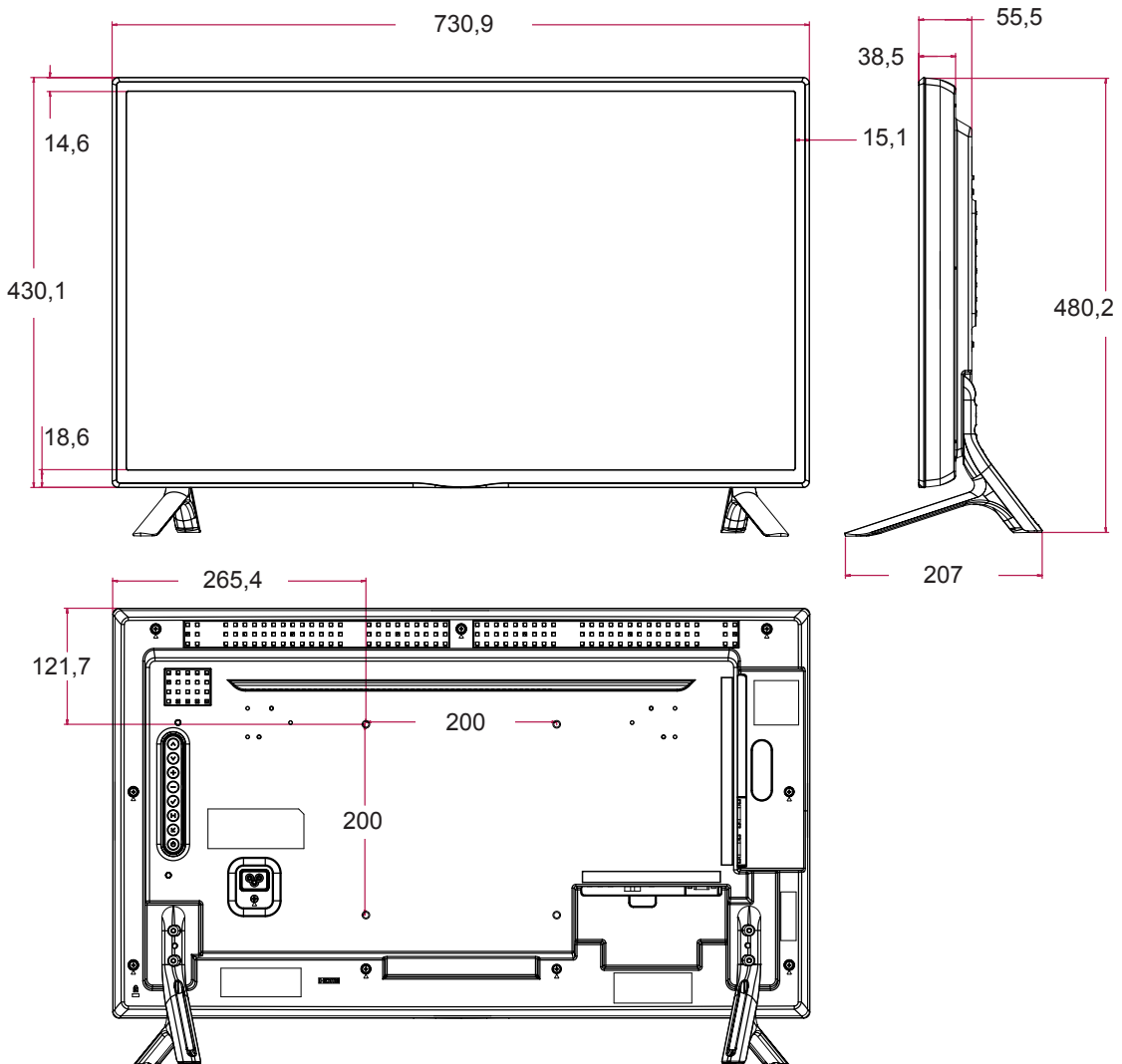

A fenti termékjellemzők a termék funkcióinak továbbfejlesztése miatt előzetes értesítés nélkül megváltozhatnak.

Méretek

Az útmutatóban szereplő ábrák eltérhetnek a valódi terméktől és annak tartozékaitól. A csavarok méretét lásd a „Felszerelés falra” c. részben.

(Mértékegység: mm)

42LS33A

42LS35A

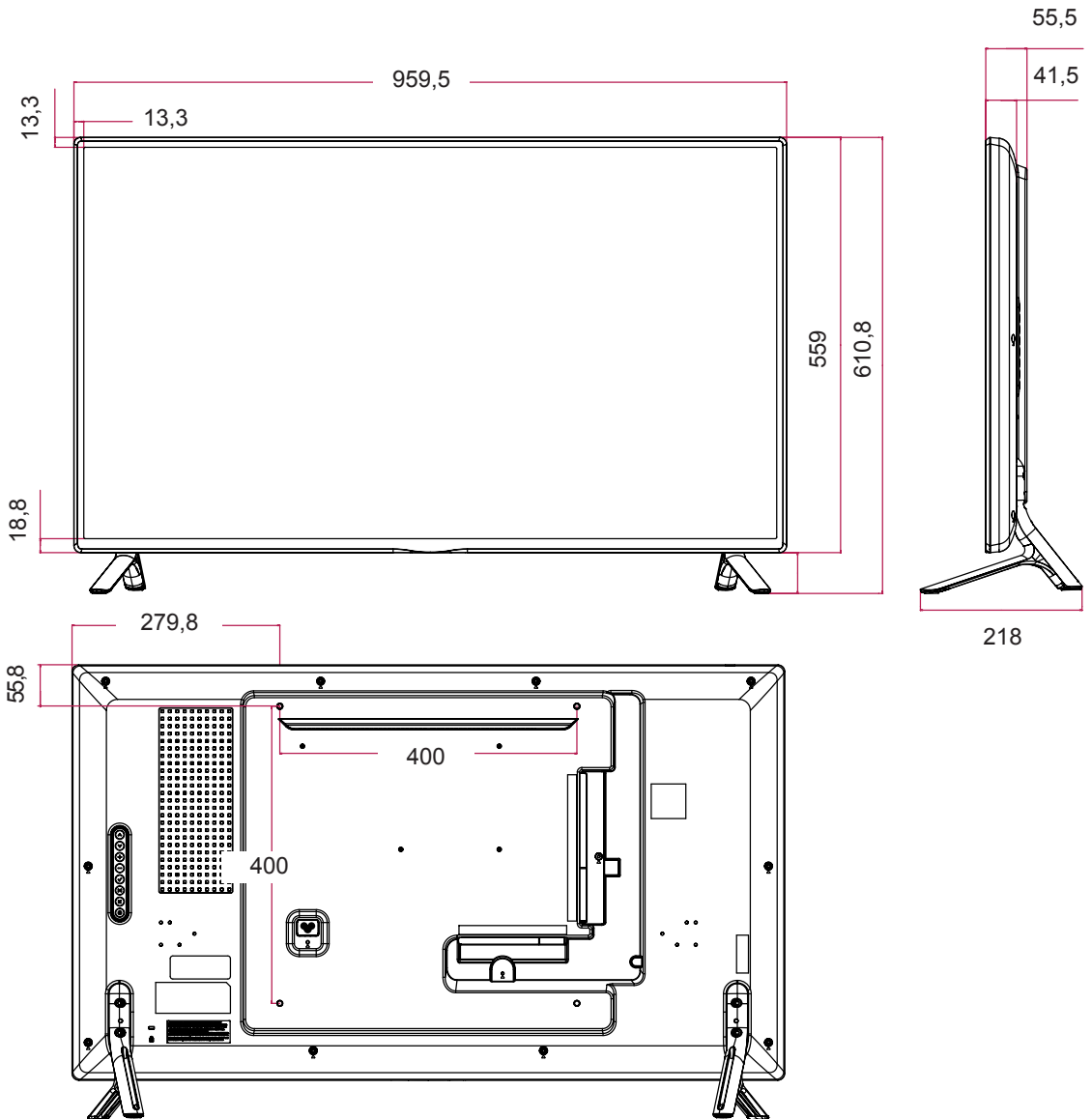

A fenti termékjellemzők a termék funkcióinak továbbfejlesztése miatt előzetes értesítés nélkül megváltozhatnak.

Méreték

Az útmutatóban szereplő ábrák eltérhetnek a valódi terméktől és annak tartozékaitól.
A csavarok méretét lásd a „Felszerelés falra” c. részben.

(Mértékegység: mm)

47LS33A

47LS35A

MAGYAR

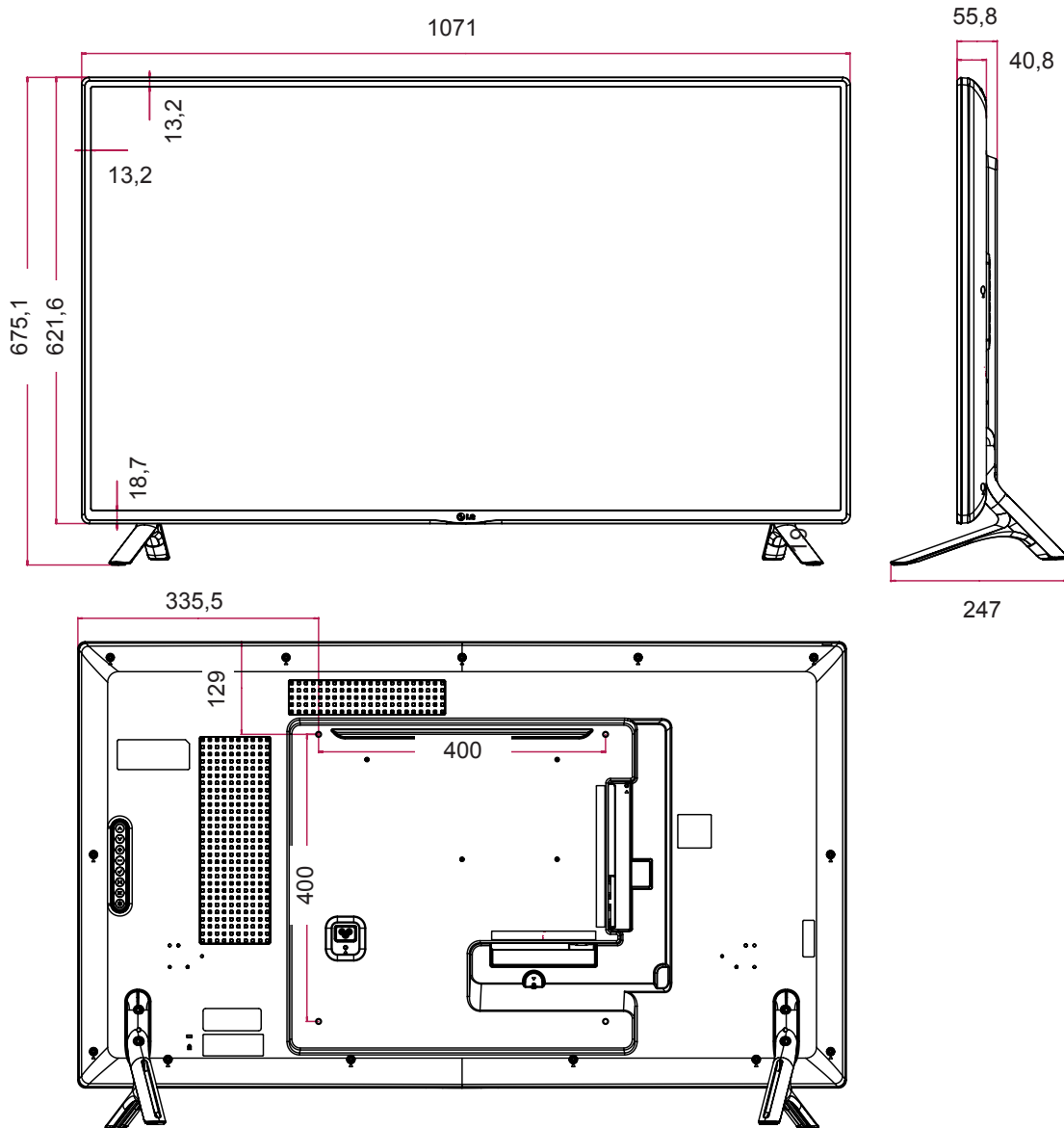

A fenti termékjellemzők a termék funkcióinak továbbfejlesztése miatt előzetes értesítés nélkül megváltozhatnak.

Méretek

Az útmutatóban szereplő ábrák eltérhetnek a valódi terméktől és annak tartozékaitól. A csavarok méretét lásd a „Felszerelés falra” c. részben.

(Mértékegység: mm)

55LS33A

55LS35A

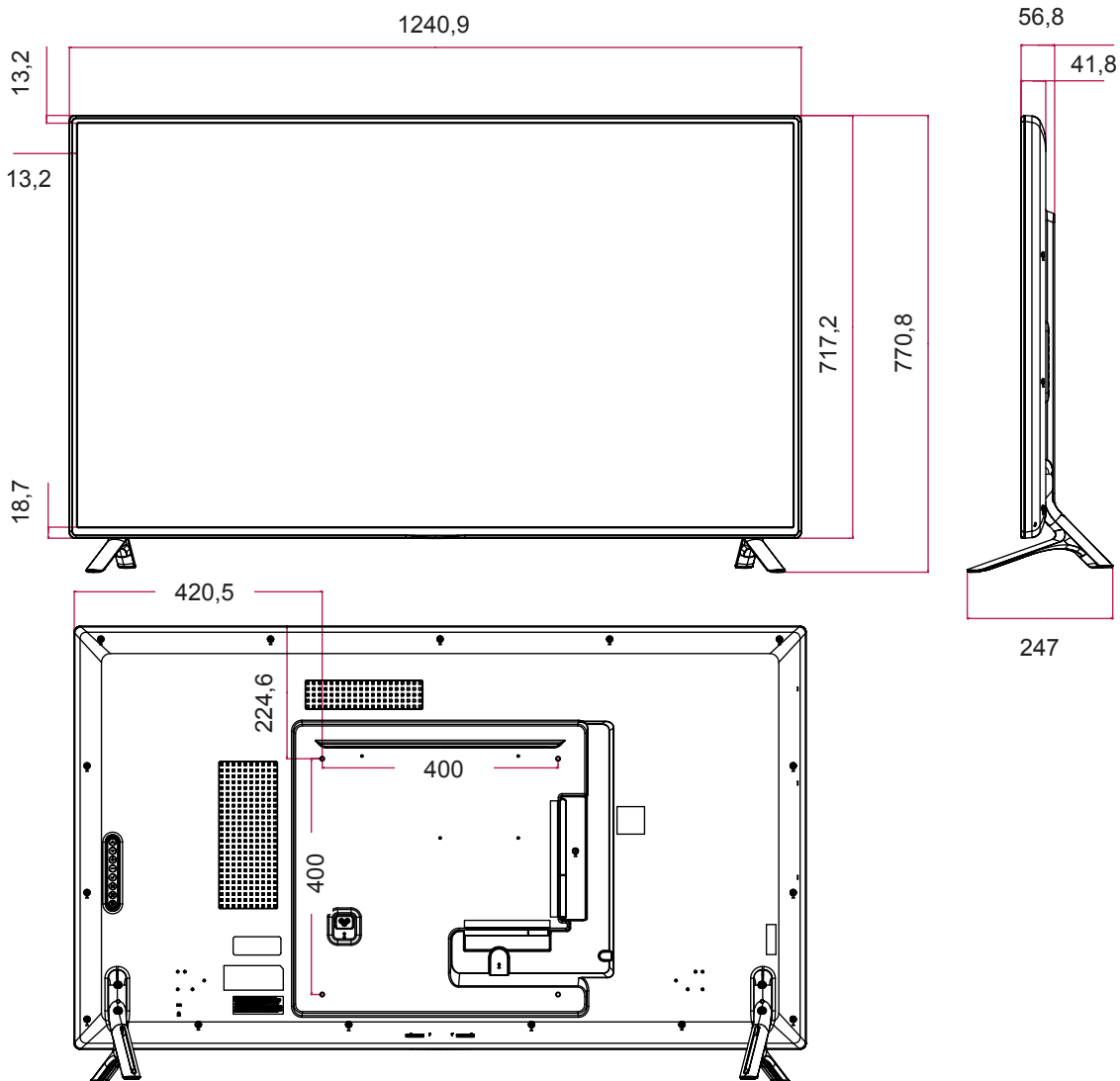

A fenti termékjellemzők a termék funkcióinak továbbfejlesztése miatt előzetes értesítés nélkül megváltozhatnak.

Méretetek

Az útmutatóban szereplő ábrák eltérhetnek a valódi terméktől és annak tartozékaitól.
A csavarok méretét lásd a „Felszerelés falra” c. részben.

(Mértékegység: mm)

65LS33A

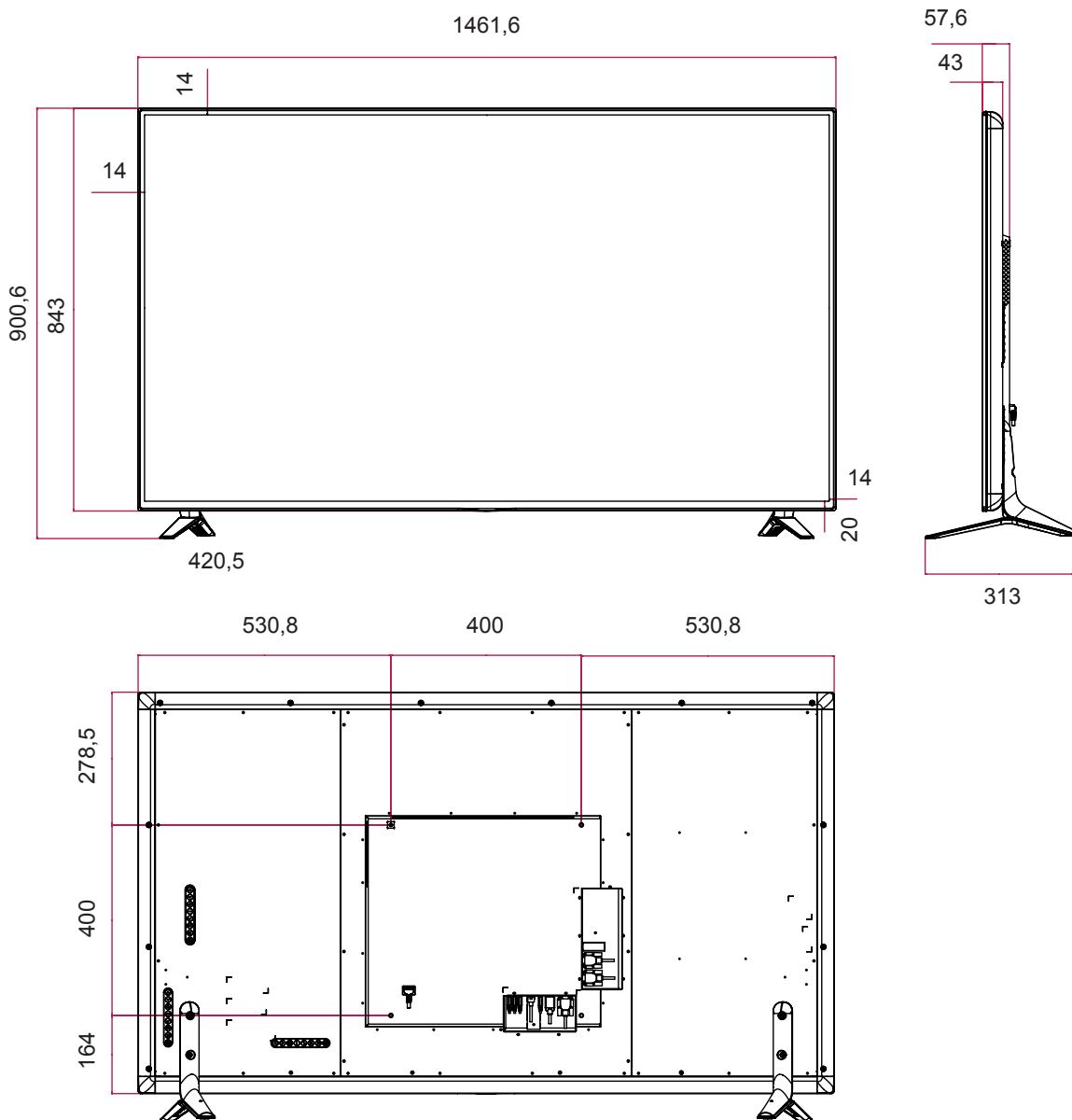

A fenti termékjellemzők a termék funkcióinak továbbfejlesztése miatt előzetes értesítés nélkül megváltozhatnak.

RGB (PC) támogatott mód

Felbontás	Vízszintes frekvencia (kHz)	Függőleges frekvencia (Hz)
720 x 400	31,468	70,8
640 x 480	31,469	59,94
800 x 600	37,879	60,317
1024 x 768	48,363	60
1280 x 720	44,772	59,855
1280 x 960	60	60
1152 x 864	57,717	59,934
1280 x 1024	63,981	60,02
1920 x 1080	67,5	60

HDMI (DTV) támogatott mód

Felbontás	Vízszintes frekvencia (kHz)	Függőleges frekvencia (Hz)
480/60P	31,5	60
576/50P	31,25	50
720/50P	37,5	50
720/60P	45	60
1080/50i	28,1	50
1080/60i	33,75	60
1080/50P	56,25	50
1080/60P	67,5	60

HDMI (PC) támogatott mód

Felbontás	Vízszintes frekvencia (kHz)	Függőleges frekvencia (Hz)
640 x 480	31,469	59,94
800 x 600	37,879	60,317
1024 x 768	48,363	60
1280 x 720	44,772	59,855
1366 x 768	47,7	60
1280 x 1024	63,981	60,02
1680 x 1050	65,290	59,954
1920 x 1080	67,5	60

! MEGJEGYZÉS

- Számítógépes felbontások elérhetők bemeneti címke opcióként RGB és HDMI bemeneti módban: 640 x 480 / 60 Hz, 1280 x 720 / 60 Hz, 1920 x 1080 / 60 Hz és DTV-felbontások: 480p, 720p, 1080p.

! MEGJEGYZÉS

- Függőleges frekvencia: Ahhoz, hogy a felhasználó lássa a termék kijelzőjét, a képernyőn megjelenő képet másodpercenként több tízszer változtatni kell, mint egy fénycső esetében. A függőleges frekvencia vagy képráfrítási sebesség a másodpercenkénti képváltások száma. A mértékegysége Hz.
- Vízszintes frekvencia: A vízszintes intervallum az egy függőleges sor megjelenítéséhez szükséges idő. Ha 1-et elosztunk a vízszintes intervallummal, a másodpercenként megjelenített vízszintes sorok száma táblázatba foglalható a vízszintes frekvenciaként. A mértékegysége kHz.

INFRAVÖRÖS KÓDOK

- Ez a funkció nem minden típus esetén elérhető.
- A modelltől függően bizonyos billentyűk nem támogatottak.

Kód (Hexadecimális)	Funkció	Megjegyzés
08	⏻ Power	R/C GOMB
0B	INPUT	R/C GOMB
C4	MONITOR ON	R/C GOMB
C5	MONITOR OFF	R/C GOMB
95	ENERGY SAVING (e0)	R/C GOMB
DC	3D	R/C GOMB
10 - 19	Számbillentyű 0 - 9	R/C GOMB
32	1/a/A	R/C GOMB
2F	CLEAR	R/C GOMB
02	Volume ▲ (+)	R/C GOMB
03	Volume ▼ (-)	R/C GOMB
79	ARC	R/C GOMB
99	AUTO	R/C GOMB
09	MUTE	R/C GOMB
E0	BRIGHTNESS ^ (Page UP)	R/C GOMB
E1	BRIGHTNESS v (Page Down)	R/C GOMB
4D	PSM	R/C GOMB
AA	INFO ⓘ	R/C GOMB
5F	W.BAL	R/C GOMB
43	SETTINGS	R/C GOMB
40	FeI ▲	R/C GOMB
41	Le ▼	R/C GOMB
07	Bal oldalon ◀	R/C GOMB
06	Jobb oldalon ▶	R/C GOMB
3F	S.MENU	R/C GOMB
44	OK	R/C GOMB
28	BACK	R/C GOMB
5B	EXIT	R/C GOMB
7E	◉Sjmplink	R/C GOMB
7B	TILE	R/C GOMB
B1	■	R/C GOMB
B0	▶	R/C GOMB
BA		R/C GOMB
8F	◀◀	R/C GOMB
8E	▶▶	R/C GOMB
72	Piros gomb (ID ON)	R/C GOMB
71	Zöld gomb (ID OFF)	R/C GOMB
63	Sárga gomb	R/C GOMB
61	Kék gomb	R/C GOMB

TÖBB TERMÉK VEZÉRLÉSÉHEZ

- Ezzel a módszerrel egyszerre több készüléket csatlakoztathat egyetlen számítógéphez. Egyetlen számítógépről vezérelhet egyszerre több csatlakoztatott készüléket.
- Az Option (Opció) menüben a Set ID (készülékazonosító) értékének 1 és 255 (illetve bizonyos típusok esetén 1 és 1000 között) között kell lennie, duplikátumok nélkül.

A kábel csatlakoztatása

Csatlakoztassa az RS-232C kábelt az ábrán látható módon.

- A számítógép az RS-232C protokoll segítségével vezéri a készülékeket. Így a számítógép segítségével ki- és bekapcsolhatja a készüléket, kiválaszthatja a bemeneti jelet vagy megadhatja a képernyőmenü beállításait.

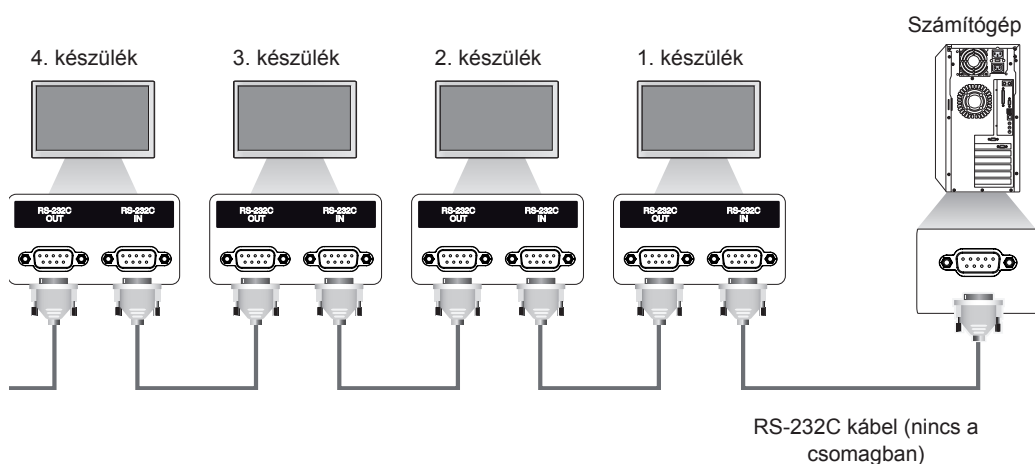

RS-232C konfigurációk

8 vezetékes konfigurációk (szabványos RS-232C)

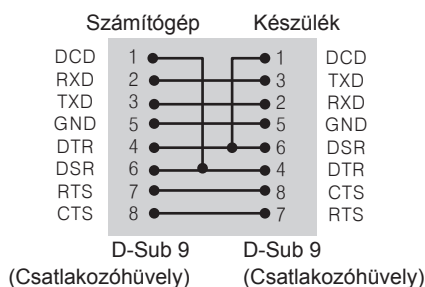

! MEGJEGYZÉS

- (Nem szabványos) 3 vezetékes csatlakozásokkal az infravörös érzékelésű „Daisy Chain” topológia nem használható.

Kommunikációs paraméterek

- Átviteli sebesség: 9600 BPS
- Adathossz: 8 bit
- Paritásbit: nincs
- Stop bit: 1 bit
- Átvitelvezérlés: nincs
- Kommunikációs kód: ASCII kód
- Kereszkötésű (fordított) kábelt használjon

Részletes parancslista

		COMMAND		DATA (Hexadecimális)
		1	2	
01	Teljesítmény	k	a	00 - 01
02	Bemenetválasztás	x	b	Lásd [Bemenetválasztás]
03	Képarány	k	c	Lásd [Képarány]
04	Energiatakarékos üzemmód	j	q	Lásd [Energiatakarékos üzemmód]
05	Képzüemmód	d	x	Lásd [Képzüemmód]
06	Kontraszt	k	g	00 - 64
07	Fényerő	k	h	00 - 64
08	Képelesség	k	k	00 - 32
09	Színeltéttség	k	i	00 - 64
10	Árnyalat	k	j	00 - 64
11	Színhőm	x	u	00 - 64
12	Vízs. pozíció	f	q	00 - 64
13	Függ. pozíció	f	r	00 - 64
14	Vízs. méret	f	s	00 - 64
15	Automatikus konfiguráció	j	u	01
16	Balansz	k	t	00 - 64
17	Hangüzemmód	d	y	Lásd [Hangüzemmód]
18	Hangerő némitása	k	e	00 - 01
19	Hangerő-szabályozás	k	f	00 - 64
20	1. idő (év/ hónap/napok)	f	a	Lásd [1. idő]
21	2. idő (óra/perc/másodperc)	f	x	Lásd [2. idő]
22	Kikapcsolás időzítése	f	c	00 - 01
23	Bekapcsolás időzítése	f	b	00 - 01
24	Kikapcsolás időzítő (Ismétlés mód/Idő)	f	e	Lásd [Kikapcsolás időzítő]
25	Bekapcsolás időzítő (Ismétlés mód/Idő)	f	d	Lásd [Bekapcsolás időzítő]
26	Bekapcsolás időzítő bemenet	f	u	Lásd [Bekapcsolás időzítő bemenet]
27	Automatikus készenlét	m	n	00 - 01
28	Állapot ellenőrzése	f	g	00 - 01
29	Nyelv	f	i	Lásd [Nyelv]
30	ISM üzemmód	j	p	Lásd [ISM üzemmód]
31	Reset-alapbeállítás	f	k	00 - 02
32	Hőmérsékletérték	d	n	FF
33	Billentyű	m	c	Lásd [Billentyű]
34	Eltelt idő olvasása	d	l	FF
35	Sorozatszám ellenőrzése	f	y	FF
36	Szoftververzió	f	z	FF
37	Fehéregyensúly piros színmélységének beállítása	j	m	00 - FE
38	Fehéregyensúly zöld színmélységének beállítása	j	n	00 - FE
39	Fehéregyensúly kék színmélységének beállítása	j	o	00 - FE
40	Háttérfény	m	g	00 - 64
41	Képernyőnémitás	k	d	00 - 01

		COMMAND		DATA (Hexadecimális)
		1	2	
42	Tile Mode	d	d	Lásd [Tile Mode]
43	Tile Mode ellenőrzése	d	z	FF
44	Tile ID	d	i	Lásd: „Tile ID”.
45	Tile vízszintes pozíció	d	e	00 - 32
46	Tile függőleges pozíció	d	f	00 - 32
47	Tile vízszintes méret	d	g	00 - 32
48	Tile függőleges méret	d	h	00 - 32
49	Természetes üzemmód - Tile üzemmódban	d	j	00 - 01



MEGJEGYZÉS

- USB-műveletek végrehajtása közben (pl. Dvix vagy EMF) a Power (k a) és a Key (m c) parancsokon kívül minden más parancs végrehajtása szünetel, és a készülék NG (nem jó) parancsként kezeli azokat.
- A modelltől függően bizonyos parancsok nem támogatottak.
- Az 'f f' parancs, amely egy adott parancs állapotát mutatja, a SuperSign programmal való kompatibilitás érdekében nem jeleníti meg az OSD-t.

Adatküldési/-fogadási protokoll

Transmission (Adatküldés)

[Command1][Command2][][Set ID][][Data][Cr]

- * [Command1] A gyári és a felhasználói beállításokat különbözteti meg egymástól.
- * [Command2] Vezérli a monitorokat.
- * [Set ID] A vezérelni kívánt készülék kiválasztására szolgál. A Set ID 1 és 255 között (01H és FFH között) állítható, illetve bizonyos típusok esetén 1 és 1000 között (001H és 3e8H között) a képernyőmenü OPTION menüjében. A „00H” vagy „000H” érték beállítása esetén az összes csatlakoztatott monitor egyszerre vezérelhető. (A modelltől függően lehetséges, hogy nem támogatott.)
- * [Data] Továbbítja a parancs adatait.
A parancstól függően az adatszám növekedhet.
- * [Cr] Kocsi vissza. A „0x0D” ASCII-kódnak felel meg.
- * [] Szóköz. A „0x20” ASCII-kódnak felel meg.

Acknowledgement (Nyugtázás)

[Command2][][Set ID][][OK/NG][Data][x]

- * A készülék ebben a formátumban küldi a nyugtázást (ACK), ha megfelelő adatokat kapott. FF adat esetén a jelenlegi állapotadatokat jelzi. Adatírási mód esetén a számítógépből származó adatokat küldi vissza.
- * Ha egy parancs a Set ID „00” (=0x00) vagy „000” (=0x000) értékkel kerül elküldésre, az adat az összes monitorra vonatkozik, és egyik sem küld visszaigazolást (ACK).
- * Ha az „FF” adatérték kerül elküldésre vezérlő módban az RS-232C használatával, a funkció aktuális beállítási értéke ellenőrizhető (csak bizonyos funkciók esetén).
- * Bizonyos modelleken néhány parancs esetleg nem támogatott.

01. Teljesítmény (Parancs: k a)

A képernyő be/kikapcsolása.

Adatküldés

[k][a][][Set ID][][Data][Cr]

Data 00 : Ki

01 : Be

Nyugtázás

[a][][Set ID][][OK/NG][Data][x]

* A visszaigazolási jel csak abban az esetben kerül helyesen visszaküldésre, ha a monitor teljesen ki van kapcsolva.

* Az Adatküldés és Nyugtázás jelek között bizonyos mértékű időközés léphet fel.

02. Bemenetválasztás (Parancs: x b)

A készülék bemeneti jelforrásának kiválasztása.

Adatküldés

[x][b][][Set ID][][Data][Cr]

Data 60: RGB

90: HDMI(HDMI1)(DTV)

A0: HDMI(HDMI1)(PC)

Nyugtázás

[b][][Set ID][][OK/NG][Data][x]

* A modelltől függően lehetséges, hogy bizonyos bemeneti jelek nem támogatottak.

03. Képarány (Parancs : k c)

A képernyőformátum beállítása.

Adatküldés

[k][c][][Set ID][][Data][Cr]

Data 01:4:3

02: 16:9

04: Nagyítás (HDMI DTV)

09: Levágás nélkül (720p vagy nagyobb) (HDMI DTV)

10 – 1F: Mozinagyítás 1–16 (HDMI DTV)

* A rendelkezésre álló adattípusok a bemeneti jeltől függően eltérhetnek. További információért tekintse meg a Használati útmutató Képarány című részét.

* A képarány eltérhet a készülék bemeneti konfigurációjától függően.

Nyugtázás

[c][][Set ID][][OK/NG][Data][x]

04. Energiatakarékos üzemmód (Parancs: j q)

Az energiatakarékos üzemmód beállítása.

Adatküldés

[j][q][][Set ID][][Data][Cr]

Data 00: Ki

01: Minimális

02: Közepes

03. Maximális

04: Automatikus

05. képpikapcsolás

Nyugtázás

[q][][Set ID][][OK/NG][Data][x]

** A modelltől függően lehetséges, hogy nem támogatott.

05. Képzemmód (Parancs: d x)

A Képzemmód kiválasztása.

Adatküldés

[d][x][][Set ID][][Data][Cr]

Data 00: Élénk

01: Normál

02. Mozi

03. Sport

04: Játék

05: Expert1

06: Expert2

08: APS

Nyugtázás

[x][][Set ID][][OK/NG][Data][x]

06. Kontraszt (Parancs: k g)

A képernyőkontraszt beállítása.

Adatküldés

[k][g][][Set ID][][Data][Cr]

Data: 00 - 64: Kontraszt: 0 – 100

Nyugtázás

[g][][Set ID][][OK/NG][Data][x]

07. Fényerő (Parancs: k h)

A képernyő fényerejének beállítása.

Adatküldés

[k][h][][Set ID][][Data][Cr]

Data: 00 - 64: Fényerő: 0 – 100

Nyugtázás

[h][][Set ID][][OK/NG][Data][x]

10. Árnyalat (Parancs: k j)

A képernyő színárnyalatának beállítása.

Adatküldés

[k][j][][Set ID][][Data][Cr]

Data: 00 - 64: Árnyalat: R50 - G50

Nyugtázás

[j][][Set ID][][OK/NG][Data][x]

08. Képelesség (Parancs: k k)

A képernyő élességének beállítása.

* Ez a funkció csak AV/Component bemeneti mód esetén érhető el.

Adatküldés

[k][k][][Set ID][][Data][Cr]

Data: 00 - 32: Képelesség: 0 – 50

Nyugtázás

[k][][Set ID][][OK/NG][Data][x]

11. Színhőm. (Parancs: x u)

A képernyő színhőmérsékletének beállítása.

Adatküldés

[x][u][][Set ID][][Data][Cr]

Data: 00 - 64: Meleg 50 – Hideg 50

Nyugtázás

[u][][Set ID][][OK/NG][Data][x]

09. Színtelítettség (Parancs: k i)

A kép színének beállítása.

Adatküldés

[k][i][][Set ID][][Data][Cr]

Data: 00 - 64: Színtelítettség: 0 – 100

Nyugtázás

[i][][Set ID][][OK/NG][Data][x]

12. Vízsz. pozíció (Parancs: f q)

A képernyő vízszintes pozíciójának beállítása.

* Ez a funkció csak akkor érhető el, amikor a Tile Mode beállítása Ki.

* A működési tartomány az RGB bemeneti felbontástól függően változik.

(Csak RGB-PC bemenet esetén érhető el.)

Adatküldés

[f][q][][Set ID][][Data][Cr]

Data: 00 - 64: min. -50 (bal) - max. 50 (jobb)

Nyugtázás

[q][][Set ID][][OK/NG][Data][x]

13. Füg. pozíció (Parancs: f r)

A képernyő függőleges pozíciójának beállítása.

* Ez a funkció csak akkor érhető el, amikor a Tile Mode beállítása Ki.

* A működési tartomány az RGB bemeneti felbontástól függően változik.

(Csak RGB-PC bemenet esetén érhető el.)

Adatküldés

[f][r][][Set ID][][Data][Cr]

Data: 00 - 64: min. -50 (alsó) - max. 50 (felső)

Nyugtázás

[r][][Set ID][][OK/NG][Data][x]

14. Vízsz. méret (Parancs: f s)

A képernyő vízszintes méretének beállítása.

* Ez a funkció csak akkor érhető el, amikor a Tile Mode beállítása Ki.

* A működési tartomány az RGB bemeneti felbontástól függően változik.

(Csak RGB-PC bemenet esetén érhető el.)

Adatküldés

[f][s][][Set ID][][Data][Cr]

Data 00 - 64: min. -50 (csökkentés) - max. 50 (növelés)

Nyugtázás

[s][][Set ID][][OK/NG][Data][x]

15. Automatikus konfiguráció (Parancs: j u)

A kép helyzetének beállítása és a képremegés automatikus csökkentése.

(Csak RGB-PC bemenet esetén érhető el.)

Adatküldés

[j][u][][Set ID][][Data][Cr]

Data 01 : Beállítás

Nyugtázás

[u][][Set ID][][OK/NG][Data][x]

16. Balansz (Parancs: k t)

A hangegyensúly beállítása.

Adatküldés

[k][t][][Set ID][][Data][Cr]

Data: 00 - 64: Bal 50 – Jobb 50

Nyugtázás

[t][][Set ID][][OK/NG][Data][x]

17. Hangüzemmód (Parancs: d y)

A hangüzemmód kiválasztása.

Adatküldés

[d][y][][Set ID][][Data][Cr]

Data 01: Normál

02: Zene

03: Mozi

04: Sport

05: Játék

07: News

Nyugtázás

[y][][Set ID][][OK/NG][Data][x]

18. Hangerő némitása (Parancs: k e)

A hangerő némitásának/némítás kikapcsolásának vezérlése.

Adatküldés

[k][e][][Set ID][][Data][Cr]

Data 00 : Némítás (hangerő ki)

01 : Jelenlegi hangerő (hangerő be)

Nyugtázás

[e][][Set ID][][OK/NG][Data][x]

19. Hangerő-szabályozás (Parancs: k f)

A lejátszási hangerő beállítása.

Adatküldés

[k][f][][Set ID][][Data][Cr]

Data: 00 - 64: Hangerő: 0 – 100

Nyugtázás

[f][][Set ID][][OK/NG][Data][x]

22. Kikapcsolás időzítése (Parancs: f c)

Engedélyezi/letiltja a kikapcsolási időzítést.

Adatküldés

[f][c][][Set ID][][Data][Cr]

Data 00 : Ki
01 : Be

Nyugtázás

[c][][Set ID][][OK/NG][Data][x]

20. 1. idő (év/hónap/nap) (Parancs: f a)

Az 1. idő (év/ hónap/nap) értékeinek beállításához.

Adatküldés

[f][a][][Set ID][][Data1][][Data2][][Data3][Cr]

Data1 00 - 1E: 2010 - 2040

Data2 01 - 0C: január - december

Data3 01 - 1F: 1 - 31

* Az 1. idő (év/hónap/nap) értékeinek ellenőrzéséhez írja be, hogy „fa [Set ID] ff”.

Nyugtázás

[a][][Set ID][][OK/NG][Data1][Data2][Data3][x]

23. Bekapcsolás időzítése (Parancs: f b)

Engedélyezi/letiltja a bekapcsolási időzítést.

Adatküldés

[f][b][][Set ID][][Data][Cr]

Data 00 : Ki
01 : Be

Nyugtázás

[b][][Set ID][][OK/NG][Data][x]

21. 2. idő (óra/perc/másodperc) (Parancs: f x)

A 2. idő (óra/perc/másodperc) értékeinek beállításához.

Adatküldés

[f][x][][Set ID][][Data1][][Data2][][Data3][Cr]

Data1 00 - 17: 00 - 23 óra

Data2 00 - 3B: 00 - 59 perc

Data3 00 - 3B: 00 - 59 másodperc

* A 2. idő (óra/perc/másodperc) értékeinek ellenőrzéséhez írja be, hogy „fx [Set ID] ff”.

** Ez a parancs nem működik, ha az 1. időt (év/ hónap/nap) előzőleg nem állították be.

Nyugtázás

[x][][Set ID][][OK/NG][Data1][Data2][Data3][x]

24. Kikapcsolás időzítő (Ismétlés mód/Idő) (Parancs: f e)

A Kikapcsolás időzítő (Ismétlés mód/Idő) funkció beállításához.

Adatküldés

[f][e][][Set ID][][Data1][][Data2][][Data3][Cr]

Data1

1. F1 - F7 (adatolvasás)

F1: Első kikapcsolási időadat olvasása

F2: Második kikapcsolási időadat olvasása

F3: Harmadik kikapcsolási időadat olvasása

F4: Negyedik kikapcsolási időadat olvasása

F5: Ötödik kikapcsolási időadat olvasása

F6: Hatodik kikapcsolási időadat olvasása

F7: Hetedik kikapcsolási időadat olvasása

2. E1 - E7 (egy index törlése), E0 (összes index törlése)

E0: Összes kikapcsolási időadat törlése

E1: Első kikapcsolási időadat törlése

E2: Második kikapcsolási időadat törlése

E3: Harmadik kikapcsolási időadat törlése

E4: Negyedik kikapcsolási időadat törlése

E5: Ötödik kikapcsolási időadat törlése

E6: Hatodik kikapcsolási időadat törlése

E7: Hetedik kikapcsolási időadat törlése

3. 01 - 0C (a hét napjának beállítása a kikapcsolási időhöz)

00: Ki

01: Egyszer

02: Naponta

03: hétfőtől péntekig

04: hétfőtől szombatig

05: szombattól vasárnapig

06: Vasárnap

07: Hétfő

08: Kedd

09: Szerda

0A: Csütörtök

0B: Péntek

0C: Szombat

Data2 00 - 17: 00 - 23 óra

Data3 00 - 3B: 00 - 59 perc

* A kikapcsolási időlista olvasásához vagy törléséhez a [Data2] és [Data3] értékeknek FFH-nak kell lenniük.

(1. példa: fe 01 f1 ff ff - Első kikapcsolási időadat olvasása.)

(2. példa: fe 01 e1 ff ff - Első kikapcsolási időadat törlése.)

(3. példa: fe 01 04 02 03 - Kikapcsolási idő beállítása „hétfőtől szombatig, 02:03” értékre.)

* Ez a funkció csak akkor támogatott, amikor az 1 (év/hónap/nap) és a 2 (óra/perc/másodperc) be van állítva.

Nyugtázás

[e][][Set ID][][OK/NG][Data1][Data2][Data3][x]

25. Bekapcsolás időzítő (Ismétlés mód/Idő) (Parancs: f d)

A Bekapcsolás időzítő (Ismétlés mód/Idő) funkció beállításához.

Adatküldés

[f][d][][Set ID][][Data1][][Data2][][Data3][Cr]

Data1

1. F1 - F7 (adatolvasás)

F1: Első bekapcsolási időadat olvasása

F2: Második bekapcsolási időadat olvasása

F3: Harmadik bekapcsolási időadat olvasása

F4: Negyedik bekapcsolási időadat olvasása

F5: Ötödik bekapcsolási időadat olvasása

F6: Hatodik bekapcsolási időadat olvasása

F7: Hetedik bekapcsolási időadat olvasása

2. E1 - E7 (egy index törlése), E0 (összes index törlése)

E0: Összes bekapcsolási időadat törlése

E1: Első bekapcsolási időadat törlése

E2: Második bekapcsolási időadat törlése

E3: Harmadik bekapcsolási időadat törlése

E4: Negyedik bekapcsolási időadat törlése

E5: Ötödik bekapcsolási időadat törlése

E6: Hatodik bekapcsolási időadat törlése

E7: Hetedik bekapcsolási időadat törlése

3. 01 - 0C (a hét napjának beállítása a bekapcsolási időhöz)

00: Ki

01: Egyszer

02: Naponta

03: hétfőtől péntekig

04: hétfőtől szombatig

05: szombattól vasárnapig

06: Vasárnap

07: Hétfő

08: Kedd

09: Szerda

0A: Csütörtök

0B: Péntek

0C: Szombat

Data2 00 - 17: 00 - 23 óra

Data3 00 - 3B: 00 - 59 perc

* A kikapcsolási időlista olvasásához vagy törléséhez a [Data2] és [Data3] értékeknek FFH-nak kell lenniük.

(1. példa: fd 01 f1 ff ff - Első bekapcsolási időadat olvasása.)

(2. példa: fd 01 e1 ff ff - Első bekapcsolási időadat törlése.)

(3. példa: fd 01 04 02 03 - Bekapcsolási idő beállítása „hétfőtől szombatig, 02:03” értékre.)

* Ez a funkció csak akkor támogatott, amikor az 1 (év/hónap/nap) és a 2 (óra/perc/másodperc) be van állítva.

Nyugtázás

[d][][Set ID][][OK/NG][Data1][Data2][Data3][x]

26. Bekapcsolás időzítő bemenet (Parancs: f u)

A bekapcsolási időzítő aktuális bemeneti értéke alapján új ütemezési bejegyzést ad hozzá.

Adatküldés

[f][u][][Set ID][][Data1][Cr]

[f][u][][Set ID][][Data1][Data2][Cr]

Data (Ütemezés hozzáadása)

60: RGB

90: HDMI (HDMI1)

Data1 (Ütemezés módosítása)

1: F1 - F7 (adatolvasás)

F1: Első ütemezési bemenet kiválasztása

F2: Második ütemezési bemenet kiválasztása

F3: Harmadik ütemezési bemenet kiválasztása

F4: Negyedik ütemezési bemenet kiválasztása

F5: Ötödik ütemezési bemenet kiválasztása

F6: Hatodik ütemezési bemenet kiválasztása

F7: Hetedik ütemezési bemenet kiválasztása

Data2 (Ütemezés módosítása)

1: FF

* Az ütemezési bemenet olvasásához írja be az FFH értéket a [Data2] mezőbe.

Ha az ütemezési adatok beolvasási vagy módosítási kísérlete során nem áll rendelkezésre ütemezés a [Data1] számára, akkor megjelenik az „NG” felirat, és a művelet megszakad.

(1. példa: fu 01 60 - Összes ütemezési bemenet egy sorral lefelé mozgatása és az 1. ütemezési bemenet mentése RGB üzemmódban.)

(2. példa: fu 01 f1 ff - Az első ütemezési bemenet olvasása.)

* Ez a funkció csak akkor támogatott, amikor az 1 (év/hónap/nap), 2 (óra/perc/másodperc), Időzítő be (ismétlési mód/Idő) be van állítva.

** A modelltől függően lehetséges, hogy nem támogatott.

Nyugtázás

[u][][Set ID][][OK/NG][Data][x]

[u][][Set ID][][OK/NG][Data1][Data2][x]

27. Automatikus készenlét (Parancs: m n)

Az Automatikus készenlét funkció beállításához.

Adatküldés

[m][n][][Set ID][][Data][Cr]

Data 00: Ki (Nem kapcsol ki 4 óra után)

01: 4 óra (4 óra után kikapcsol)

02: 6 óra (6 óra után kikapcsol)

03: 8 óra (8 óra után kikapcsol)

Nyugtázás

[n][][Set ID][][OK/NG][Data][x]

28. Automatikus kikapcsolás (Parancs: f g)

Az Automatikus kikapcsolás funkció beállítása.

Adatküldés

[f][g][][Set ID][][Data][Cr]

Data 00: Ki (Nem kapcsol ki 15 perc után)

01: Be (15 perc után kikapcsol)

Nyugtázás

[g][][Set ID][][OK/NG][Data][x]

29. Nyelv (Parancs: f i)

A képernyőmenü nyelvének beállítása.

Adatküldés

[f][i][][Set ID][][Data][Cr]

Data 00: Cseh

01: Dán

02: Német

03: Angol

04: Spanyol (EU)

05: Görög

06: Francia

07: Olasz

08: Holland

09: Norvég

0A: Portugál

0B: Portugál (brazil)

0C: Orosz

0D: Finn

0E: Svéd

0F: Koreai

10: Kínai (mandarin)

11: Kínai (kantoni)

Nyugtázás

[i][][Set ID][][OK/NG][Data][x]

30. ISM üzemmód (Parancs: j p)

Az ISM üzemmód kiválasztása a képernyőre beégett kép elkerülésére.

Adatküldés

[j][p][][Set ID][][Data][Cr]

Data 08: Normál

20: Color wash

Nyugtázás

[p][][Set ID][][OK/NG][Data][x]

31. Reset-alaphelyzetbe állítás (Parancs: f k)

A kép alaphelyzetbe állítása, a képernyő alaphelyzetbe állítása, illetve a hang és a gyári beállítások visszaállítása.

(A képernyő alaphelyzetbe állítását csak RGB bemeneti módban lehet elvégezni.)

Adatküldés

```
[f][k][ ][Set ID][ ][Data][Cr]
```

Data 00: Kép alaphelyzetbe állítása

01 : Képernyő alaphelyzetbe állítása

02 : Gyári beállítások visszaállítása

Nyugtázás

```
[k][ ][Set ID][ ][OK/NG][Data][x]
```

32. Hőmérsékletérték (Parancs: d n)

A belső hőmérséklet értékének ellenőrzése.

Adatküldés

```
[d][n][ ][Set ID][ ][Data][Cr]
```

Data FF: Állapot ellenőrzése

Nyugtázás

```
[n][ ][Set ID][ ][OK/NG][Data][x]
```

```
[n][ ][Set ID][ ][OK/NG][Data1][Data2][Data3][x]
```

* A hőmérséklet hexadecimális értékben van megjelenítve.

33. Billentyű (Parancs: m c)

Az infravörös távirányító billentyűkódjának küldése.

Adatküldés

```
[m][c][ ][Set ID][ ][Data][Cr]
```

Data IR_KEY_CODE

Nyugtázás

```
[c][ ][Set ID][ ][OK/NG][Data][x]
```

A távirányító billentyűkódjához lásd az infravörös kódot (IR Code).

* A modelltől függően bizonyos billentyűk nem támogatottak.

34. Eltelt idő olvasása (Parancs: d l)

Az eltelt idő ellenőrzése.

Adatküldés

```
[d][l][ ][Set ID][ ][Data][Cr]
```

Data FF: Állapot olvasása

Nyugtázás

```
[l][ ][Set ID][ ][OK/NG][Data][x]
```

* A visszaküldött adatok jelentése: felhasznált órák száma hexadecimális formátumban.

35. Sorozatszám ellenőrzése (Parancs: f y)

A sorozatszámok ellenőrzése.

Adatküldés

```
[f][y][ ][Set ID][ ][Data][Cr]
```

Data FF: A készülék sorozatszámának ellenőrzése

Nyugtázás

```
[y][ ][Set ID][ ][OK/NG][Data][x]
```

* Az adat egy ASCII kód.

36. Szoftververzió (Parancs: f z)

A szoftver verziójának ellenőrzése.

Adatküldés

```
[f][z][ ][Set ID][ ][Data][Cr]
```

Data FF: A szoftver verziójának ellenőrzése

Nyugtázás

```
[z][ ][Set ID][ ][OK/NG][Data][x]
```

37. Fehéregyensúly piros színmélységének beállítása (Parancs: j m)

A fehéregyensúly piros színmélységének beállítása.

Adatküldés

[j][m][][Set ID][][Data][Cr]

Data 00 - FE: Piros színmélység 0-tól 254-ig

Nyugtázás

[m][][Set ID][][OK/NG][Data][x]

40. Háttérfény (Parancs: m g)

A képernyő háttérfényének beállítása.

Adatküldés

[m][g][][Set ID][][Data][Cr]

Data 00 - 64: Háttérfény: 0 – 100

Nyugtázás

[g][][set ID][][OK/NG][Data][x]

** A modelltől függően lehetséges, hogy nem támogatott.

38. Fehéregyensúly zöld színmélységének beállítása (Parancs: j n)

A fehéregyensúly zöld színmélységének beállítása.

Adatküldés

[j][n][][Set ID][][Data][Cr]

Data 00 - FE: Zöld színmélység 0-tól 254-ig

Nyugtázás

[n][][Set ID][][OK/NG][Data][x]

41. Képernyőnémitás (Parancs: k d)

A képernyő be- vagy kikapcsolása.

Adatküldés

[k][d][][Set ID][][Data][Cr]

Data 00: A képernyő bekapcsolása.
01: A képernyő kikapcsolása.

Nyugtázás

[d][][Set ID][][OK/NG][Data][x]

39. Fehéregyensúly kék színmélységének beállítása (Parancs: j o)

A fehéregyensúly kék színmélységének beállítása.

Adatküldés

[j][o][][Set ID][][Data][Cr]

Data 00 - FE: Kék színmélység 0-tól 254-ig

Nyugtázás

[o][][Set ID][][OK/NG][Data][x]

42. Tile Mode (Parancs: d d)

A Tile Mode és a Tile Column/Row értékek beállítása.

Adatküldés

[d][d][][Set ID][][Data][Cr]

Data 00 - FF: 1. bájtt - Tile Row
2. bájtt - Tile Column

*00, 01, 10, 11 jelentése: Tile Mode kikapcsolva.

** A modelltől függően lehetséges, hogy nem támogatott.

Nyugtázás

[d][][Set ID][][OK/NG][Data][x]

43. A Tile Mode ellenőrzése (Parancs: d z)

A Tile Mode ellenőrzésére szolgál.

Adatküldés

[d][z][][Set ID][][Data][Cr]

Data FF: A Tile Mode állapotának ellenőrzése.

** A modelltől függően lehetséges, hogy nem támogatott.

Nyugtázás

[z][][Set ID][][OK/NG][Data1][Data2][Data3][x]

Data1 00: Tile Mode kikapcsolva
01: Tile Mode bekapcsolva

Data2 00 - 0F: Tile Row

Data3 00 - 0F: Tile Column

44. Tile ID (Parancs: d i)

A Tile ID beállítása.

Adatküldés

[d][i][][Set ID][][Data][Cr]

Data 01 - E1: Tile ID 01 - 225**

FF: Tile ID ellenőrzése

** Nem állítható be a (Tile Column) x (Tile Row) felett adat.

** A modelltől függően lehetséges, hogy nem támogatott.

Nyugtázás

[i][][Set ID][][OK/NG][Data][x]

Az NG érték visszaáll, ha az adatok a (Tile Column) x (Tile Row) felett vannak, kivéve, ha: 0xFF.

45. Tile vízsz. helyzet (Parancs: d e)

A Tile vízszintes helyzetének állítása.

* Ez a funkció csak akkor érhető el, amikor a Tile Mode Be állapota mellett a Tile Mode Természetes opciójának beállítása Ki.

Adatküldés

[d][e][][Set ID][][Data][Cr]

Data 00 - 32: -50 (bal) - 0 (jobb)

*A bal/jobb értékek a Tile vízszintes méretétől függenek.

** A modelltől függően lehetséges, hogy nem támogatott.

Nyugtázás

[e][][Set ID][][OK/NG][Data][x]

46. Tile függ. helyzet (Parancs: d f)

A Tile függőleges helyzetének állítása.

* Ez a funkció csak akkor érhető el, amikor a Tile Mode Be állapota mellett a Tile Mode Természetes opciójának beállítása Ki.

Adatküldés

[d][f][][Set ID][][Data][Cr]

Data 0 - 32: 0 (alsó) - 50 (felső)

* Az alsó/felső értékek a Tile függ. méretétől függenek.

** A modelltől függően lehetséges, hogy nem támogatott.

Nyugtázás

[f][][Set ID][][OK/NG][Data][x]

47. Tile vízsz. méret (Parancs: d g)

A Tile vízszintes méretének állítása.

*Állítsa be a Tile vízszintes helyzetét 0x32 értékre, mielőtt beállítja a Tile vízszintes méretét.

* Ez a funkció csak akkor érhető el, amikor a Tile Mode Be állapota mellett a Tile Mode Természetes opciójának beállítása Ki.

Adatküldés

[d][g][][Set ID][][Data][Cr]

Data 00 - 32: 0 - 50

** A modelltől függően lehetséges, hogy nem támogatott.

Nyugtázás

[g][][Set ID][][OK/NG][Data][x]

48. Tile függ. méret (Parancs: d h)

A Tile függőleges méretének állítása.

*Állítsa be a Tile függőleges helyzetét 0x00 értékre, mielőtt beállítja a Tile függőleges méretét.

* Ez a funkció csak akkor érhető el, amikor a Tile Mode Be állapota mellett a Tile Mode Természetes opciójának beállítása Ki.

Adatküldés

[d][h][][Set ID][][Data][Cr]

Data 00 - 32: 0 - 50

** A modelltől függően lehetséges, hogy nem támogatott.

Nyugtázás

[h][][Set ID][][OK/NG][Data][x]

49. Természetes üzemmód (Tile Mode üzemmódban) (Parancs: d j)

A kép természetes hatású megjelenítése érdekében azok a képrészek, amelyek egy teljes kép esetében a képernyők közötti sávokra esnének, nem jelennek meg.

Adatküldés

```
[d][j][ ][Set ID][ ][Data][Cr]
```

Data 00: Ki
01: Be

Nyugtázás

```
[j][ ][Set ID][ ][OK/NG][Data][x]
```



LG

Life's Good



MEGJEGYZÉS

- Az ENERGY STAR(EPA)nem támogatott a 65LS33A típusnál.

ENERGY STAR is a set of power-saving guidelines issued by the U.S. Environmental Protection Agency(EPA).



As an ENERGY STAR Partner LGE U. S. A.,Inc. has determined that this product meets the ENERGY STAR guidelines for energy efficiency. Refer to ENERGYSTAR.gov for more information on the ENERGY STAR program.

A termék használata előtt feltétlenül olvassa el a biztonsági óvintézkedéseket.

A későbbi felhasználás céljából tartsa a Használati útmutatót (CD) könnyen elérhető helyen.

A KÉSZÜLÉK típuskódja és sorozatszama a KÉSZÜLÉK hátulján és egyik oldalán látható.

Jegyezze fel ide arra az esetre, ha javításra lenne szükség.

MODELL _____

SOROZATSZÁM _____

Ha hozzá kíván jutni a forráskódhoz GPL, LGPL, MPL és a készülék által tartalmazott más nyílt forráskódú licencek alapján, látogasson el a következő webhelyre: <http://opensource.lge.com>.

A forráskód mellett minden hivatkozott licencfeltétel, jótállási nyilatkozat és szerzői jogi közlemény letölthető.

Az LG Electronics - térítés ellenében -, CD-ROM-on hozzáférhetővé teszi a forráskódot. A lemez ára a forgalmazás költségeit (pl. az adathordozó ára, szállítási és kezelési költség) tartalmazza. A CD-ROM-ot a következő címen lehet megrendelni e-mailben: opensource@lge.com. Ez az ajánlat a készülék megvásárlásától számított három (3) évig érvényes.

FIGYELMEZTETÉS - Ez egy A osztályú készülék. Háztartási környezetben a készülék rádiófrekvenciás interferenciát okozhat, melynek előfordulásakor a felhasználónak megfelelő intézkedéseket kell végrehajtania.

Az ideiglenes zaj nem rendellenesség a készülék be- vagy kikapcsolása alatt.