



LG

Life's Good

MANUAL DE USUARIO

MONITOR SIGNAGE

Lea este manual atentamente antes de utilizar el monitor y consérvelo para consultarlo cuando lo necesite.

MODELOS DE MONITOR SIGNAGE

32LS33A	42LS35A
42LS33A	47LS35A
47LS33A	55LS35A
55LS33A	
65LS33A	

CONTENIDO

3 LICENCIAS

- 32 - Cómo escuchar música
- 35 - Visualización de la Lista de Contenidos

4 MONTAJE Y PREPARACIÓN

- 4 Desembalaje
- 5 Accesorios opcionales
- 6 Componentes y botones
- 7 Conexión del soporte
- 8 Conexión de los altavoces
- 9 Receptor IR
- 9 Instalación vertical
- 10 Montaje en una pared

12 MANDO A DISTANCIA

14 CONEXIONES

- 15 Conexión RGB
- 16 Conexión HDMI
- 16 Conexión del receptor IR
- 17 Conexión de un dispositivo USB
- 17 Conexión a LAN

18 USO DEL MONITOR

- 18 Uso de la lista de entradas
- 18 Ajuste del formato

20 ENTRETENIMIENTO

- 20 Uso de la red
- 20 - Conexión de red
- 22 - Estado de red
- 22 Uso de Mis medios
- 22 - Conexión de dispositivos de almacenamiento USB
- 24 - Búsqueda de archivos
- 27 - Reproducción de películas
- 30 - Visualización de fotos

36 PERSONALIZACIÓN DE LOS AJUSTES

- 36 Acceso a los menús principales
- 37 - Ajustes de IMAGEN
- 40 - Ajustes de AUDIO
- 41 - Ajustes de HORA
- 42 - Ajustes de OPCIÓN
- 43 - Configuración de REDE

45 SOLUCIÓN DE PROBLEMAS

47 ESPECIFICACIONES

63 CÓDIGOS IR

64 CONTROL DE VARIOS PRODUCTOS

- 64 Conexión del cable
- 64 Configuraciones de RS-232C
- 64 Parámetro de comunicaciones
- 65 Lista de referencia de comandos
- 67 Protocolo de transmisión/ Recepción

LICENCIAS

Las licencias admitidas pueden diferir según el modelo. Para obtener más información acerca de las licencias, visite www.lg.com.



Los términos HDMI y HDMI High-Definition Multimedia Interface, y el Logotipo HDMI son marcas comerciales o marcas registradas de HDMI Licensing LLC en los Estados Unidos y otros países.



This DivX Certified® device has passed rigorous testing to ensure it plays DivX® video.

To play purchased DivX movies, first register your device at vod.divx.com. Find your registration code in the DivX VOD section of your device setup menu.

DivX Certified® to play DivX® video up to HD 1080p, including premium content.

DivX®, DivX Certified® and associated logos are trademarks of DivX, LLC and are used under license.

Covered by one or more of the following U.S. patents:
7,295,673; 7,460,668; 7,515,710; 7,519,274.



Fabricado con la licencia de Dolby Laboratories. Dolby y el símbolo de la doble D son marcas comerciales de Dolby Laboratories.

MONTAJE Y PREPARACIÓN

Desembalaje

Compruebe si se incluyen los siguientes elementos con el producto. Si falta algún accesorio, póngase en contacto con el distribuidor local donde adquirió el producto. Las ilustraciones que aparecen en este manual pueden ser diferentes con respecto al producto y los accesorios reales.

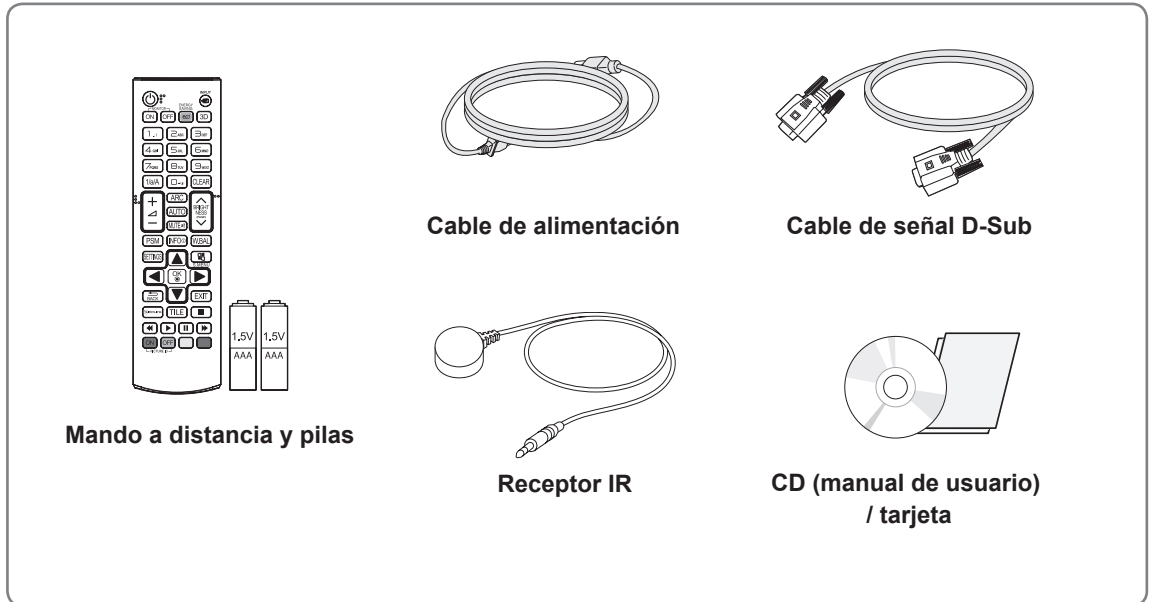

PRECAUCIÓN

- No utilice elementos falsificados con el fin de poder garantizar la seguridad y la vida útil del producto.
- Ningún daño o lesión física causados por el uso de elementos falsificados está cubierto por la garantía.



NOTA

- Los accesorios proporcionados con el producto pueden variar en función del modelo.
- Las especificaciones del producto o el contenido de este manual pueden modificarse sin previo aviso debido a la actualización de las funciones del producto.
- Software y manual de SuperSign
 - Descarga desde el sitio Web de LG Electronics.
 - Visite el sitio Web de LG Electronics (<http://www.lgecommercial.com/supersign>) y descargue la última versión del software para su modelo.

Accesorios opcionales

Los accesorios opcionales están sujetos a cambios sin previo aviso para la mejora del rendimiento del producto; además, podrán añadirse nuevos accesorios. Las ilustraciones que aparecen en este manual pueden ser diferentes con respecto al producto y los accesorios reales.

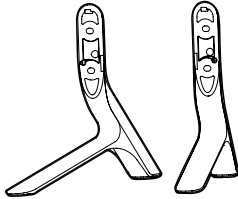

Soporte

ST-321T	32LS33A
ST-421T	42LS33A/ 42LS35A
ST-471T	47LS33A/ 47LS35A 55LS33A/ 55LS35A
ST-651T	65LS33A



Tornillos

4,0 mm de diámetro x 0,7 mm de paso x 14 mm de longitud (incluida una arandela de presión)

Kit de soporte

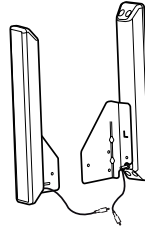

**Altavoz
SP-2100**



Tornillos

4,0 mm de diámetro x 0,7 mm de paso x 8 mm de longitud (incluida una arandela de presión)

Kit de altavoces



**Organizador de cables/
sujetacables**

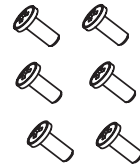

Tornillos

4,0 mm de diámetro x 1,6 mm de paso x 10 mm de longitud

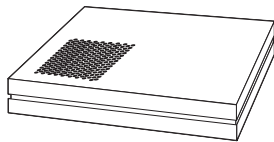

**Reproductor multimedia
MP500/ MP700**



Tornillos



**CD (manual de usuario)
y tarjeta**

Kit de reproductor multimedia

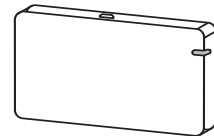

AN-WF500

**Kit de dispositivo de
seguridad Wi-Fi**

! NOTA

- Es posible que el organizador de cables y el sujetacables no estén disponibles en algunas zonas o para determinados modelos.
- Los accesorios opcionales no se incluyen en todos los modelos.

Componentes y botones

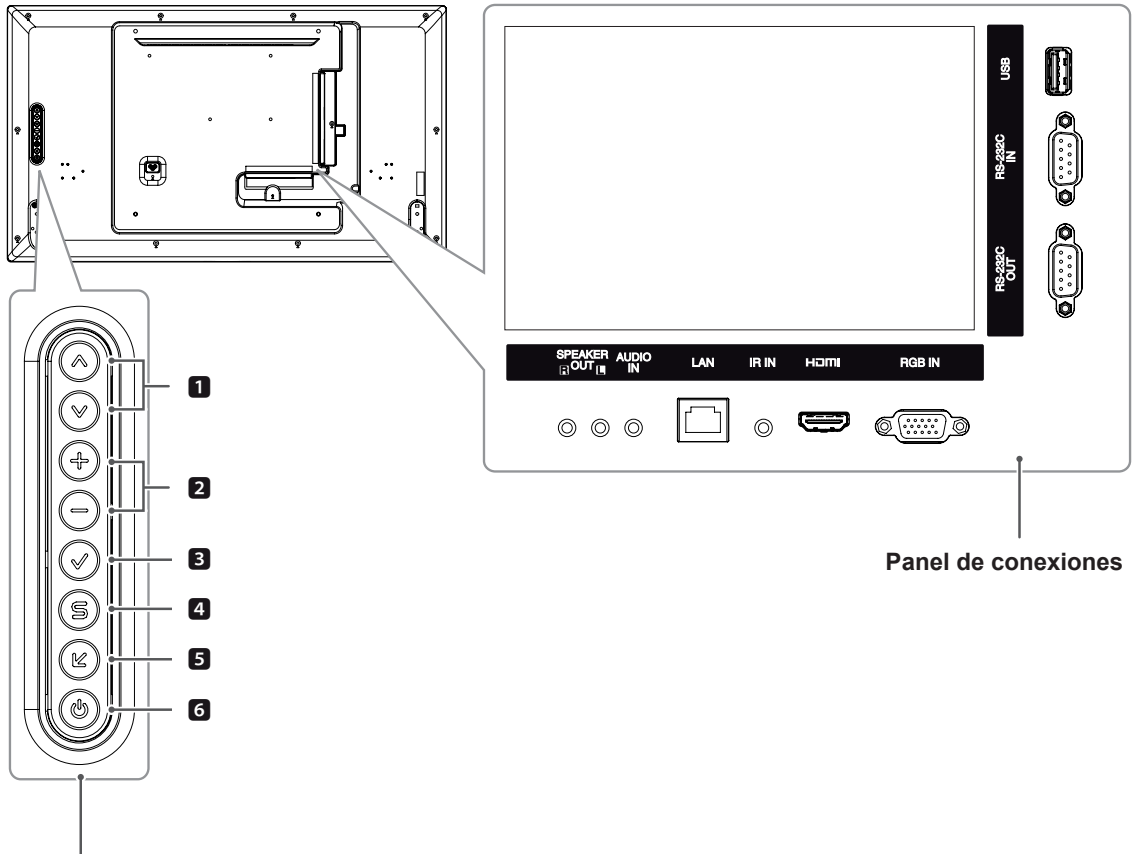

Botones de control

N.º	Descripción
1	Permiten desplazarse hacia arriba y abajo.
2	Permiten ajustar el nivel de volumen.
3	Permite mostrar la señal y el modo actuales. Pulse este botón para ajustar la pantalla automáticamente (sólo disponible en modo RGB)
4	Permite acceder a los menús principales o guardar la información introducida y salir de los menús.
5	Permite cambiar la fuente de entrada.
6	Permite encender y apagar el aparato.

Conexión del soporte

- Solamente en algunos modelos.

- 1 Coloque un paño suave en la mesa y sitúe el producto con la pantalla hacia abajo.

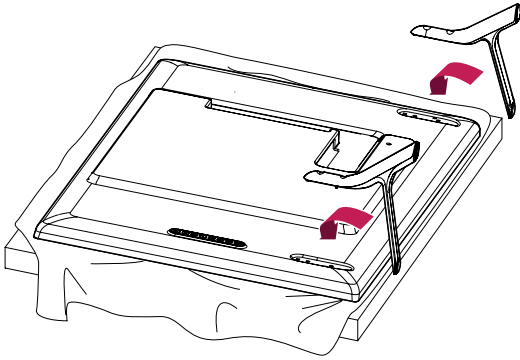

- 2 Utilice los tornillos para fijar el soporte a la parte posterior del producto, como se muestra en el esquema.

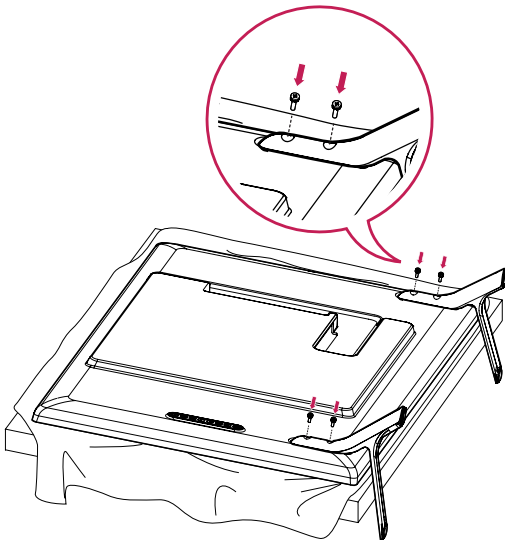

Conexión de los altavoces

- Solamente en algunos modelos.

32LS33A

- 1 Conecte un cable de señal de entrada para utilizar antes de instalar los altavoces. Utiliceun sujetacables para organizar y sujetar los cables.

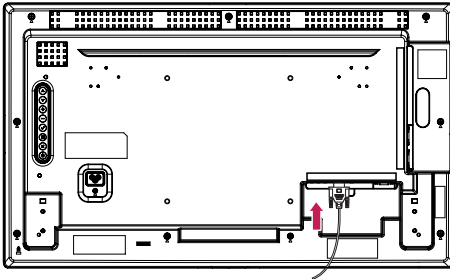

- 2 Monte el altavoz con un tornillo, tal y como se muestra en la siguiente imagen. A continuación, conecte el cable del altavoz. Asegúrese de que el cable de alimentación está desconectado.

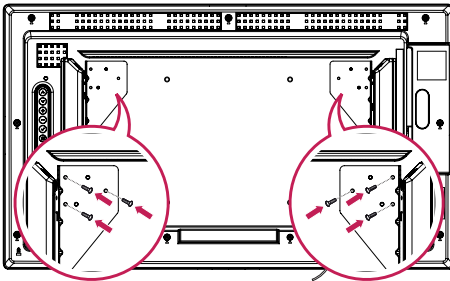

- 3 Conecte los terminales de los altavoces respetando la polaridad correcta.

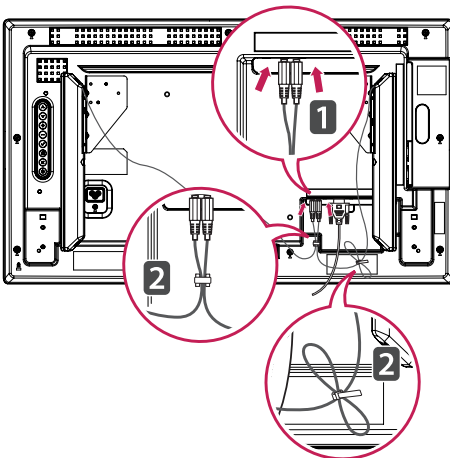

42LS33A	47LS33A	55LS33A
42LS35A	47LS35A	55LS35A
65LS33A		

- 1 Conecte un cable de señal de entrada para utilizar antes de instalar los altavoces. Utiliceun sujetacables para organizar y sujetar los cables.

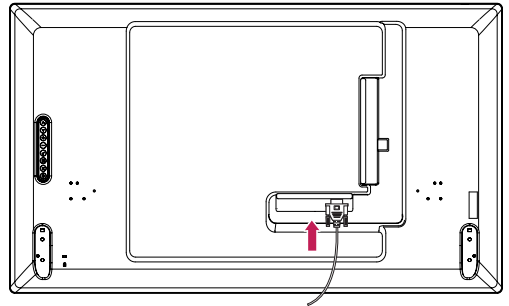

- 2 Monte el altavoz con un tornillo, tal y como se muestra en la siguiente imagen. A continuación, conecte el cable del altavoz. Asegúrese de que el cable de alimentación está desconectado.

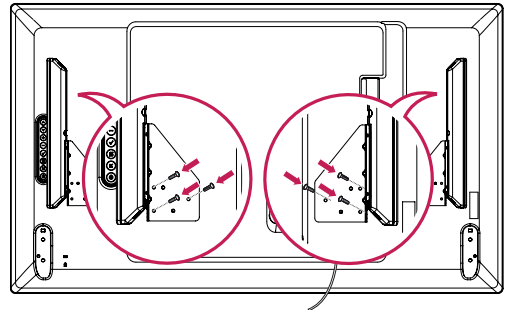

- 3 Conecte los terminales de los altavoces respetando la polaridad correcta.

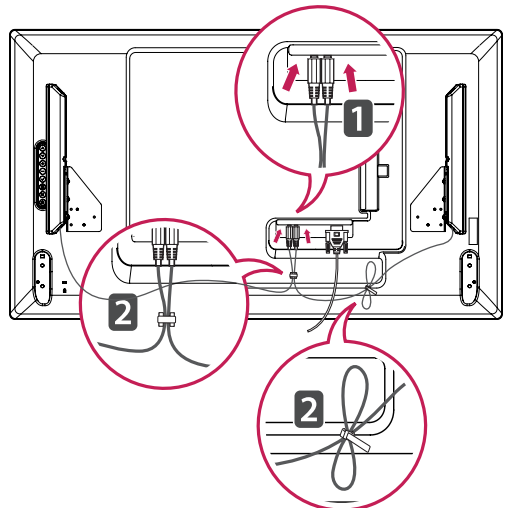

Receptor IR

Permite ubicar el sensor del mando a distancia en el lugar que se prefiera. El receptor de IR está fabricado con un objeto magnético.

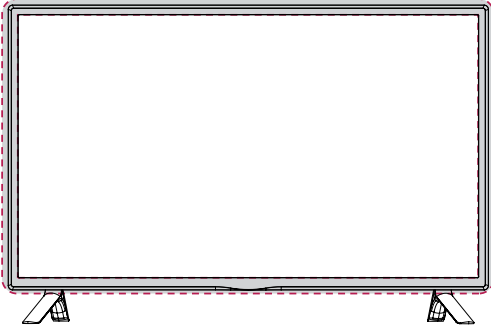

Uso del sistema de seguridad Kensington

El conector del sistema de seguridad Kensington se encuentra en la parte posterior del monitor. Para obtener más información acerca de su instalación y uso, consulte el manual que se suministra con el sistema de seguridad Kensington o visite <http://www.kensington.com>.

Conecte el cable del sistema de seguridad Kensington entre el monitor y la mesa.

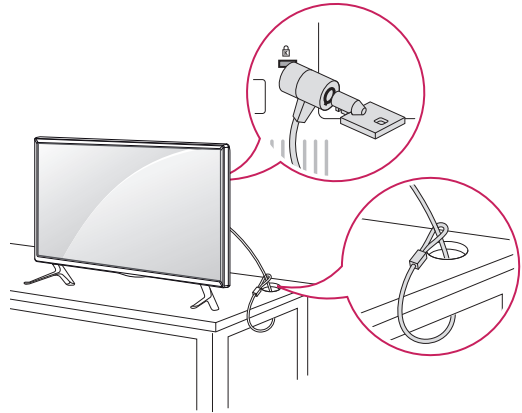

Instalación vertical

Cuando instale el monitor en posición vertical, gírelo 90 grados en el sentido de las agujas del reloj (de frente a la pantalla).

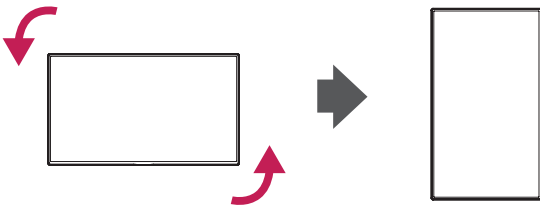

! NOTA

- El sistema de seguridad Kensington es opcional. Puede obtener accesorios adicionales en la mayoría de tiendas de electrónica.

Montaje en una pared

Para permitir una ventilación adecuada, deje un espacio de 10 cm a cada lado y con respecto a la pared. Su distribuidor puede proporcionarle instrucciones de instalación detalladas. Consulte la guía de instalación y configuración del soporte de montaje en pared con inclinación.

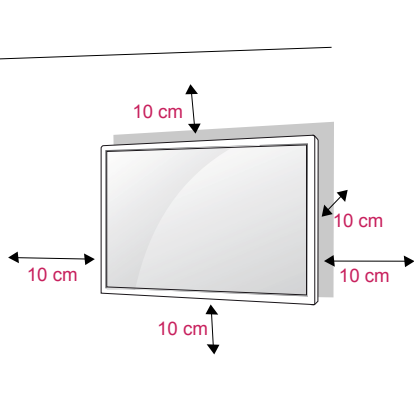

Si tiene intención de montar el monitor en la pared, fije el accesorio de montaje en pared (piezas opcionales) a la parte posterior del monitor. Si instala el monitor mediante el accesorio de montaje en pared (piezas opcionales), fíjelo con cuidado para que no se caiga.

- 1 Utilice tornillos y un soporte de montaje en pared conformes al estándar VESA.
- 2 Si los tornillos son más largos, el monitor podría sufrir daños internos.
- 3 Si no utiliza los tornillos adecuados, el producto podría resultar dañado y caer de la posición de montaje. Si así fuera, LG Electronics no sería responsable de los daños.
- 4 Utilice el estándar VESA como se indica a continuación.
 - 785 mm o superior
 - * Tornillo de fijación: 6,0 mm de diámetro x 1,0 mm de paso x 12 mm de longitud

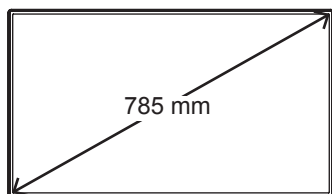

PRECAUCIÓN

- Desconecte el cable de alimentación antes de mover o instalar el monitor. De lo contrario, podría producirse una descarga eléctrica.
- Si instala el monitor en un techo o una pared inclinada, podría caerse y producir lesiones físicas graves.
- Utilice un soporte de montaje en pared autorizado por LG y póngase en contacto con el distribuidor local o con personal cualificado.
- No apriete los tornillos en exceso, ya que esto podría ocasionar daños en el monitor y anular la garantía.
- Utilice tornillos y soportes de montaje en pared que cumplan el estándar VESA. La garantía no cubre los daños o las lesiones físicas causados por el mal uso o por emplear un accesorio inadecuado.



NOTA

- El kit de montaje en pared incluye un manual de instalación y las piezas necesarias.
- El soporte de montaje en pared es opcional. Puede obtener accesorios adicionales en el distribuidor local.
- La longitud de los tornillos puede diferir según el soporte de montaje en pared. Asegúrese de emplear la longitud adecuada.
- Para obtener más información, consulte las instrucciones incluidas con el soporte de montaje en pared.
- La garantía no cubre los daños causados por el uso del producto en entornos con demasiado polvo.

Fijación del producto a la pared (opcional)

(En función del modelo)

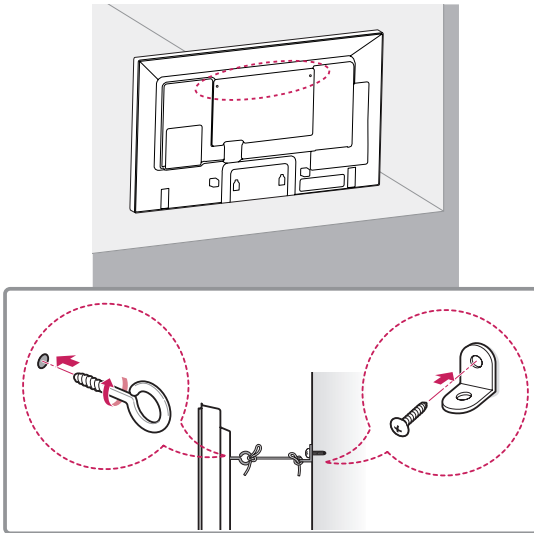

- 1 Inserte y apriete los cáncamos o los soportes y los pernos del producto en la parte posterior del mismo.
- Si hay pernos insertados en la posición de los cáncamos, retírelos primero.
- 2 Monte los soportes de pared con los pernos en la pared.
Haga coincidir la ubicación del soporte de pared y los cáncamos en la parte posterior del producto.
- 3 Conecte los cáncamos y los soportes de pared firmemente con una cuerda resistente.
Asegúrese de mantener la cuerda horizontal con respecto a la superficie plana.

**PRECAUCIÓN**

- Asegúrese de que los niños no se suben al producto ni se cuelgan de él.

**NOTA**

- Utilice una plataforma o una carcasa que sea lo suficientemente resistente y grande como para que soporte el producto de forma segura.
- Los soportes, los pernos y las cuerdas no están incluidos. Puede solicitar accesorios adicionales a su distribuidor local.

**ADVERTENCIA**

- Si el producto no se instala en una ubicación estable, podría caerse y provocar daños. Muchos accidentes, sobre todo cuando hay niños, pueden evitarse tomando precauciones tan sencillas como:
 - » Utilice carcasas y soportes recomendados por el fabricante del producto.
 - » Utilice únicamente mobiliario que pueda soportar el peso del producto de forma segura.
 - » Asegúrese de que el producto no sobresale excesivamente del borde del mueble donde esté situado.
 - » No instale el producto en muebles altos (por ejemplo, armarios o librerías) sin asegurar tanto el producto como el mueble a un soporte apropiado.
 - » No coloque el producto sobre artículos textiles ni sitúe ningún otro elemento entre el producto y el mueble.
 - » Conciencie a los niños sobre los peligros de escalar el mobiliario para llegar al producto o a sus controles.

MANDO A DISTANCIA

Las descripciones que aparecen en este manual se basan en los botones del mando a distancia. Lea este manual con detenimiento y utilice el monitor correctamente.

Para cambiar las pilas, abra la tapa del compartimento, sustitúyalas (AAA de 1,5 Vcc) haciendo coincidir los polos \oplus y \ominus con las marcas de la etiqueta del interior del compartimento, y vuelva a colocar la tapa. Para quitar las pilas, realice el proceso de instalación en orden inverso.



PRECAUCIÓN

- No mezcle pilas antiguas y nuevas, ya que esto podría dañar el mando a distancia.
- Asegúrese de apuntar con el mando a distancia al sensor correspondiente del monitor.

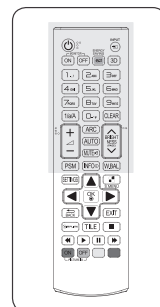
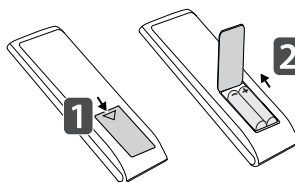

⏻ (ENCENDIDO/APAGADO)
Permite encender y apagar el monitor.

ENCENDIDO DEL MONITOR
Enciende el monitor.

APAGADO DEL MONITOR
Apaga el monitor.

1/a/A Button
Permite alternar entre caracteres numéricos y alfabéticos.

ARC
Permite seleccionar el formato.

Volume Up / Down
Permiten ajustar el nivel de volumen.

PSM
Permite seleccionar el estado de la imagen.

MUTE
Permite silenciar el sonido completamente.

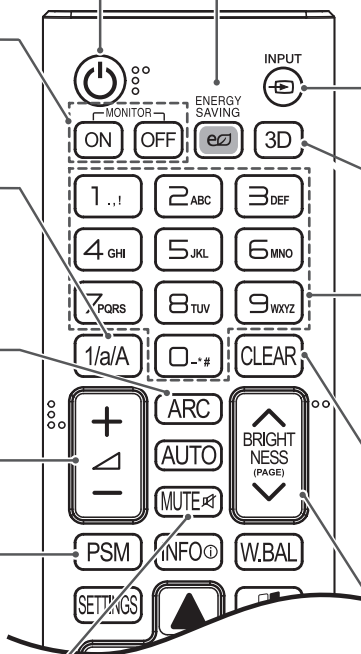

ENERGY SAVING (e)
Permite ajustar el brillo de la pantalla para reducir el consumo de energía.

INPUT
Permite seleccionar el modo de entrada.

3D
Este botón no se aplica.

Botones numéricos y alfabéticos
Permite introducir caracteres numéricos o alfabéticos en función de la configuración.

CLEAR
Permite eliminar los caracteres numéricos o alfabéticos introducidos.

Botón BRIGHTNESS (BRILLO)
Permite ajustar el brillo con los botones arriba y abajo del mando a distancia. En modo USB, el menú OSD tiene la función de página para moverse al siguiente archivo de la lista.

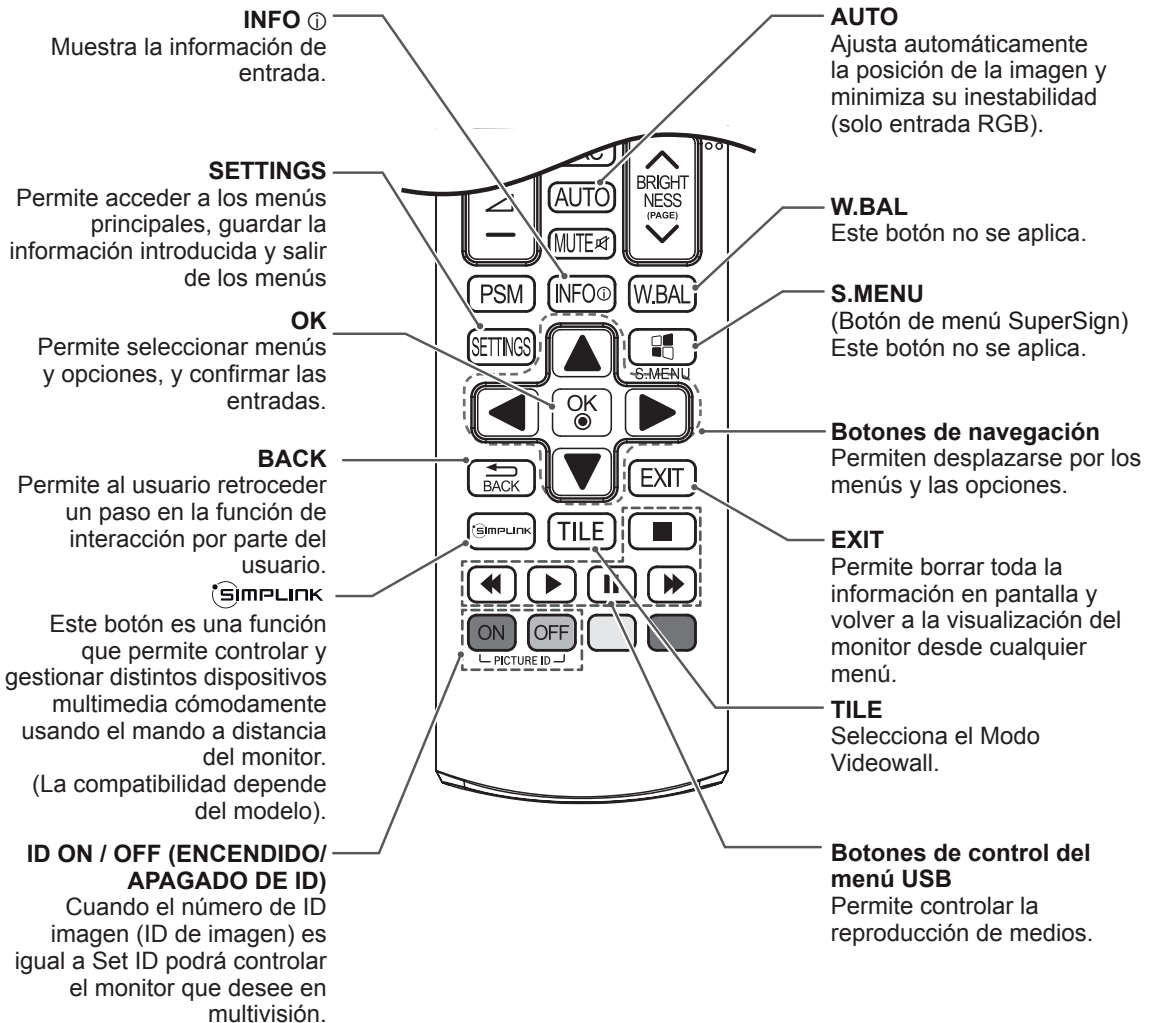
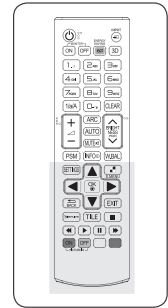

CONEXIONES

Conecte los distintos dispositivos externos a los puertos situados en el panel posterior del monitor.

- 1 Busque el dispositivo externo que desee conectar al monitor como se muestra en la ilustración siguiente.
- 2 Compruebe el tipo de conexión del dispositivo externo.
- 3 Consulte la ilustración adecuada para constatar los datos de conexión.

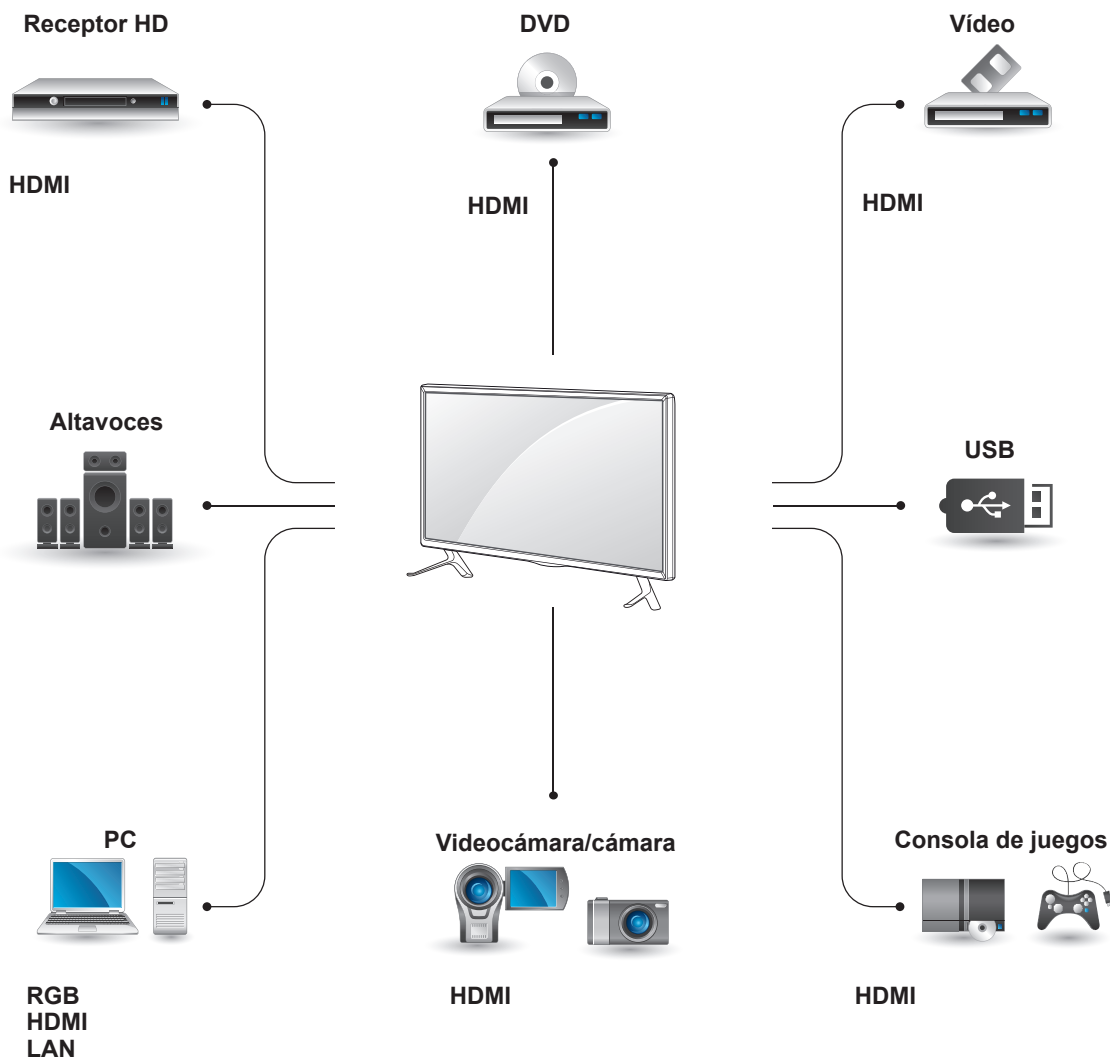

! NOTA

- Si conecta una consola de juegos al monitor, emplee el cable que se proporciona con el dispositivo en cuestión.
- Le recomendamos utilizar el altavoz opcional suministrado.

Instrucciones para conectar al PC

Este monitor admite la función Plug & Play*.

* Plug & Play: esta función permite que se utilice el monitor en un PC sin necesidad de instalar un controlador.

Conexión RGB

Transmite la señal de vídeo analógica del PC al monitor. Utilice el cable D-sub de 15 patillas para conectar el PC al monitor como se muestra en las ilustraciones siguientes.

Seleccione la fuente de entrada RGB.

NOTA

- Se recomienda usar la conexión HDMI del monitor para obtener la mejor calidad de imagen.
- Utilice un cable de interfaz de señal protegido, como un cable D-sub de 15 patillas y un cable DVI, con núcleo de ferrita a fin de asegurar que el producto cumpla los estándares aplicables.
- Si enciende el monitor cuando está frío, es posible que la pantalla parpadee. Esto es normal.
- Es posible que aparezcan algunos puntos rojos, verdes o azules en la pantalla. Esto es normal.
- Si utiliza un cable más largo que el cable de señales D-sub de 15 patillas proporcionado, algunas imágenes podrían verse borrosas.

PRECAUCIÓN

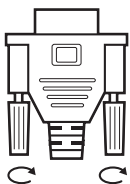

- Conecte el cable de entrada de señal y asegúrelo girando los tornillos hacia la derecha.

- No presione la pantalla con los dedos durante mucho tiempo porque se podría producir una distorsión temporal en la pantalla.
- Intente no mostrar una imagen fija en la pantalla durante un largo período de tiempo para evitar la aparición de imágenes "quemadas". Utilice un salvapantallas si es posible.

Parte posterior del producto.

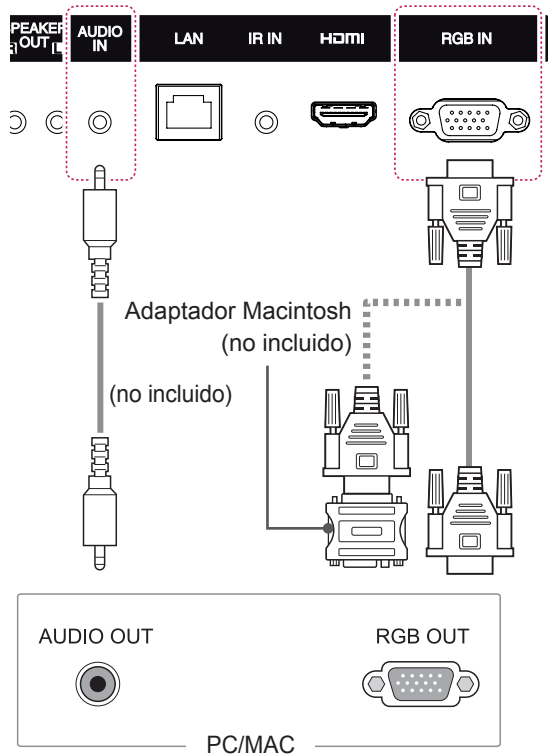

NOTA

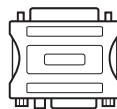

- Utilice el adaptador de Macintosh estándar para evitar usar adaptadores no compatibles disponibles en el mercado. (Sistema de señal diferente.)
- Puede que los ordenadores Apple necesiten un adaptador para poder conectarse a este monitor. Póngase en contacto con ellos o visite su página web para obtener más información.

Conexión HDMI

Transmite señales de audio y vídeo digitales desde un PC o dispositivo externo al monitor. Conecte el PC o el dispositivo externo y el monitor con el cable HDMI, como se muestra en los siguientes diagramas. Una vez conectado, seleccione la entrada HDMI

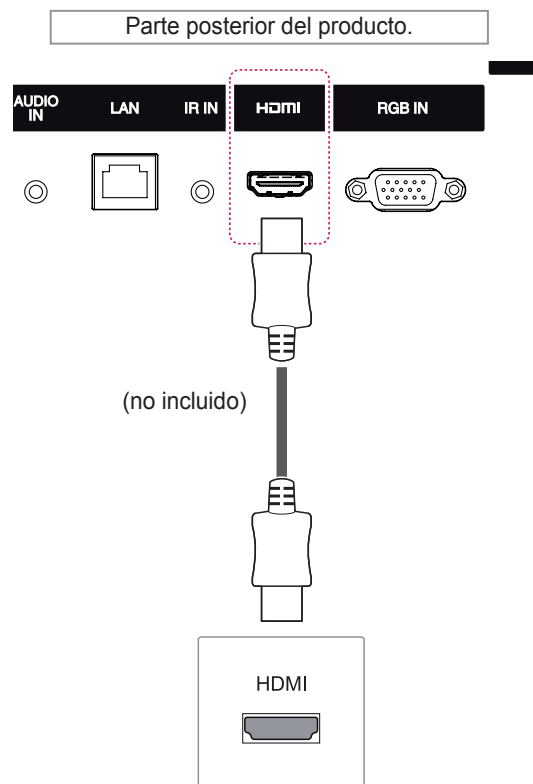

Conexión del receptor IR

Permite utilizar un mando a distancia con cable o una extensión de receptor IR.

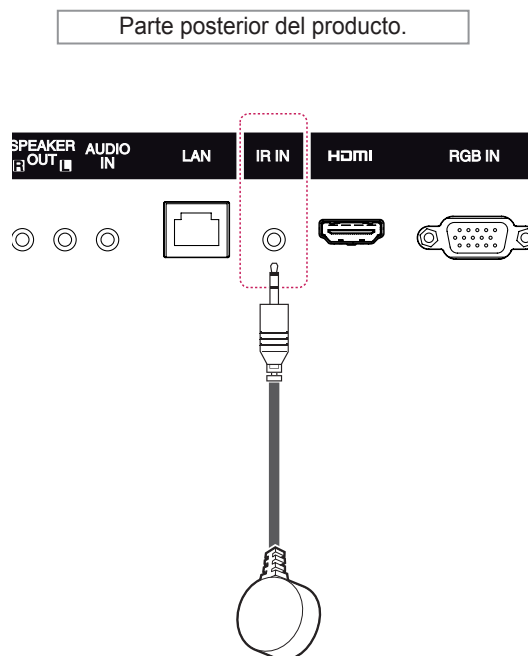

! NOTA

- Utilice un cable HDMI^{®/™} de alta velocidad.
- Si no se escucha el sonido en modo HDMI, compruebe el entorno del PC. Algunos PC requieren un cambio manual de la salida de audio predeterminada a HDMI.
- Si desea utilizar el modo HDMI-PC, debe configurar la PC/DTV en modo PC.
- Si se utiliza HDMI-PC, podría producirse un problema de compatibilidad.
- Utilice un cable certificado con el logotipo HDMI. Si no utiliza un cable HDMI certificado, es posible que la pantalla no se muestre o que se produzca un error de conexión.
- Tipos de cable HDMI recomendados
 - Cable HDMI^{®/™} de alta velocidad
 - Cable HDMI^{®/™} de alta velocidad con Ethernet

! NOTA

- Asegúrese de que el cable de alimentación está desconectado.

Conexión de un dispositivo USB

Conecte al monitor un dispositivo de almacenamiento USB, como una memoria flash USB, un disco duro externo, un reproductor de MP3 o un lector de tarjetas de memoria USB, y acceda al menú USB para utilizar varios archivos multimedia. Consulte la sección.

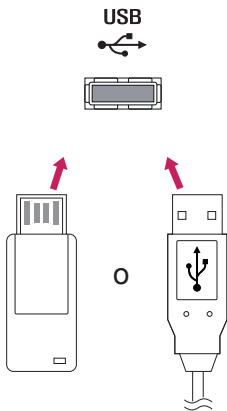

Conexión a LAN

A A través de un router (conmutador)

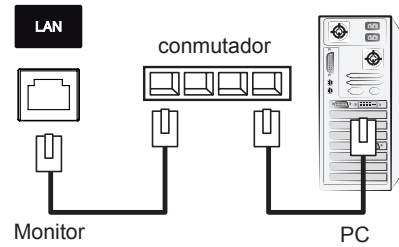

B A través de Internet

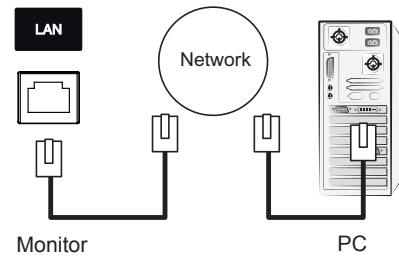

USO DEL MONITOR

Uso de la lista de entradas

- 1 Pulse **INPUT (ENTRADA)** para acceder a la lista de fuentes de entrada.
- 2 Pulse los botones de navegación para desplazarse hasta una de las fuentes de entrada y pulse **OK (ACEPTAR)**.

Fuente de entrada	Descripción
RGB	Permite ver la pantalla de PC.
HDMI	Permite ver contenido de un PC, DVD, decodificador de televisión digital u otros dispositivos de alta definición.
USB	Reproduce el archivo multimedia guardado en el USB.

Ajuste del formato

Pulse **ARC** con el monitor encendido para cambiar el tamaño de la imagen y verla con un tamaño óptimo.

MODE	RGB	HDMI	
	PC	DTV	PC
Aspect Ratio			
16:9	o	o	o
Sólo escaneo	x	o	x
Original	x	o	x
4:3	o	o	o
Zoom	x	o	x
Zoom cine	x	o	x

! NOTA

- También puede cambiar el tamaño de la imagen accediendo a los menús principales.
- El modo Sólo escaneo funciona con señales de vídeo con una resolución mínima de 720 progresivo.

! PRECAUCIÓN

- Cuando una imagen fija se muestra en la pantalla durante mucho tiempo, se queda impresa y se produce una desfiguración permanente en la pantalla. Estas imágenes "quemadas" o "impresas" no están cubiertas por la garantía.
- Si no utiliza el monitor, apáguelo o establezca un programa de salvapantallas en el PC o el sistema para evitar la retención de la imagen.
- Cuando se establece el formato 4:3 durante mucho tiempo, se pueden producir imágenes "quemadas" en la zona del recuadro de la pantalla.

- **16:9** : esta opción le permitirá ajustar la imagen horizontalmente, en proporción lineal, para que ocupe toda la pantalla (útil para ver DVD con formato 4:3).

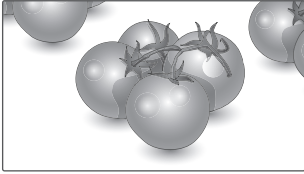

- **4:3** : esta opción le permitirá ver una imagen con el formato 4:3 original y franjas grises a la izquierda y a la derecha de la pantalla.

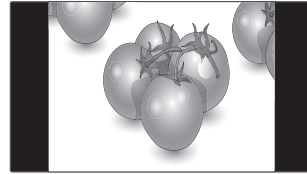

- **Sólo escaneo** : esta opción le permitirá ver la mejor calidad de imagen sin perder la imagen original en alta resolución. Nota: si hay ruido en la imagen original, podrá ver dicho ruido en el borde.



- **Zoom**: esta opción le permitirá ver la imagen sin ninguna modificación y ocupando toda la pantalla. Sin embargo, las secciones inferior y superior de la imagen aparecerán cortadas.

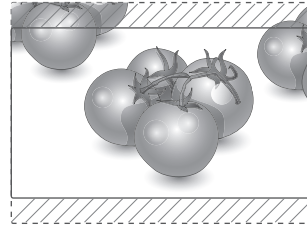

- **Original** : Según la señal de entrada, el formato de la pantalla cambia a 4:3 o 16:9

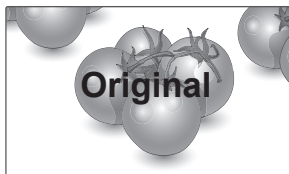

- **Zoom cine** : seleccione esta opción cuando desee ampliar la imagen con la proporción correcta. Nota: al ampliar o reducir la imagen, ésta podría distorsionarse.

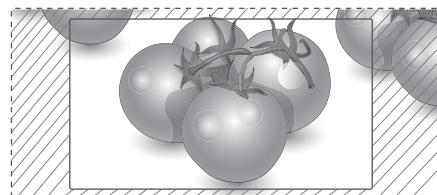

ENTRETENIMIENTO

Uso de la red

Conexión de red

Para conexiones de red por cable, conecte el dispositivo a una red de área local (LAN) a través del puerto LAN como se muestra en el siguiente diagrama. A continuación, ajuste la configuración de red. Para conexiones de red inalámbricas, conecte el módulo USB Wi-Fi al puerto USB. A continuación, ajuste la configuración de red. Tras realizar la conexión física, un pequeño número de redes domésticas puede requerir que se ajuste la configuración de red de la pantalla. Para la mayoría de redes domésticas, la pantalla se conecta de forma automática sin necesidad de realizar ningún ajuste.

Para obtener más información, póngase en contacto con el proveedor de servicios de Internet o consulte el manual del router.

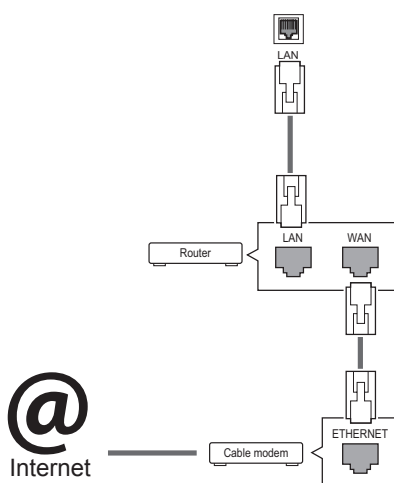

PRECAUCIÓN

- No conecte un cable de teléfono modular al puerto LAN.
- Puesto que hay varios métodos de conexión, siga las especificaciones del operador de telecomunicaciones o proveedor de servicios de Internet.

Para ajustar la configuración de red (aunque la pantalla ya se hubiera conectado automáticamente, si vuelve a ejecutar la configuración no se dañará nada):

Conexión a una red con cables

- 1 Pulse **SETTINGS** para acceder a los menús principales.
- 2 Pulse los botones de navegación para desplazarse hasta **RED** y pulse **OK (ACEPTAR)**.
- 3 Pulse los botones de navegación para seleccionar **Configuración de red** y pulse **OK (ACEPTAR)**.
- 4 Si ya ha definido la configuración de red, seleccione **Resetting (Restablecer)**. La configuración de la conexión de red nueva reemplaza a la configuración de red actual.
- 5 Seleccione **Configuración automática de IP** o **Configuración manual de IP**.
 - **Configuración manual de IP** : Pulse los botones de navegación y los botones numéricos. Las direcciones IP tendrán que introducirse de forma manual.
 - **Configuración automática de IP** : Selecciónelo si hay un servidor DHCP (router) en la red de área local (LAN) a través de una conexión con cables; se le asignará automáticamente una dirección IP a la pantalla. Si está utilizando un router o un módem de banda ancha que tenga una función de servidor DHCP (protocolo de configuración dinámica de host). La dirección IP se determina de forma automática.
- 6 Cuando haya finalizado, pulse **EXIT (SALIR)**.

Conexión a una red inalámbrica

- 1 Pulse **SETTINGS** para acceder a los menús principales.
- 2 Pulse los botones de navegación para desplazarse hasta **RED** y pulse **OK (ACEPTAR)**.
- 3 Pulse los botones de navegación para seleccionar **Configuración de red** y pulse **OK (ACEPTAR)**.
- 4 Seleccione **Configuración desde la lista de AP** o **Configuración sencilla (modo botón WPS)**.
 - Configuración desde la lista de AP:**
seleccione una AP a la que conectar una red inalámbrica.
 - Configuración sencilla (modo botón WPS):**
pulse el botón del router inalámbrico compatible con PBC para conectarse fácilmente.
- 5 Cuando haya finalizado, pulse **EXIT (SALIR)**.

**PRECAUCIÓN**

- El menú de configuración de red no estará disponible si la pantalla no está conectada a una red física.
- Puesto que hay varios métodos de conexión, siga las especificaciones del operador de telecomunicaciones o proveedor de servicios de Internet.

**NOTA**

- Si desea acceder a Internet directamente a través de la pantalla, la conexión a Internet debe estar encendida siempre.
- Si no puede acceder a Internet, compruebe el estado de la red desde un PC conectado a la red.
- Cuando utilice **Configuración de red**, compruebe el cable LAN y si el ajuste DHCP del router está activado.
- Si no completa la configuración de red, puede que la red no funcione correctamente.

Consejos para la configuración de red

- Utilice un cable LAN estándar con esta pantalla, Cat5 o mejor con un conector RJ45.
- A menudo, muchos problemas de conexión de red durante la configuración pueden solucionarse si se vuelve a configurar el router o el módem. Después de conectar la pantalla a la red doméstica, apague y/o desconecte rápidamente el cable de alimentación del router de la red doméstica o el módem por cable. A continuación, encienda o conecte el cable de alimentación de nuevo.
- En función del proveedor de servicios de Internet (ISP), el número de dispositivos que puede recibir el servicio de Internet puede estar limitado por los términos de servicio aplicables. Para obtener más información, póngase en contacto con su ISP.
- LG no se hace responsable del funcionamiento incorrecto de la pantalla o de la función de conexión a Internet debido a errores de comunicación/funcionamiento incorrecto asociados a su conexión a Internet u otros equipos conectados.
- LG no se hace responsable de los problemas con su conexión a Internet.
- Puede obtener unos resultados no deseados si la velocidad de la conexión de red no cumple los requisitos del contenido al que se accede.
- Algunas operaciones de conexión a Internet pueden no estar disponibles debido a ciertas restricciones definidas por el proveedor de servicios a Internet (ISP) que le suministra la conexión a Internet.
- Las tarifas que aplica un ISP son su responsabilidad, incluidos, sin limitarse a, los costes de conexión.
- Para realizar la conexión con cables a esta pantalla, es necesario un puerto 10 Base-T o 100 Base-TX LAN. Si su servicio de Internet no le permite dicha conexión, no podrá conectar la pantalla.
- Es necesario un módem DSL para utilizar el servicio DSL, y un módem por cable para utilizar el servicio de cable. En función del método de acceso y del acuerdo de suscriptor con el ISP, es posible que no pueda utilizar la función de conexión a Internet incluida en esta pantalla, o puede que el número de dispositivos que pueda conectar al mismo tiempo esté limitado. (Si su ISP limita la suscripción a un solo dispositivo, es posible que esta pantalla no pueda conectarse cuando ya haya conectado un PC.)
- Es posible que el uso de un "router" no esté permitido o esté limitado en función de las políticas y restricciones del ISP en cuestión. Para obtener más información, póngase en contacto con su ISP directamente.

Consejos para la configuración de red

inalámbrica

- Las redes inalámbricas pueden estar sujetas a interferencias de otros dispositivos con una frecuencia de 2,4 GHz (teléfonos inalámbricos, dispositivos Bluetooth u hornos microondas). También se puede recibir radiofrecuencia de los dispositivos con una frecuencia de 5 GHz, del mismo modo que otros dispositivos Wi-Fi.
- El entorno inalámbrico puede provocar que el servicio de red inalámbrico funcione muy despacio.
- Para realizar una conexión de un AP, es necesario contar con un dispositivo de punto de acceso compatible con una conexión inalámbrica y la función de conexión inalámbrica debe estar activada en el dispositivo. Póngase en contacto con su proveedor de servicios para consultar la disponibilidad de la conexión inalámbrica en su punto de acceso.
- Compruebe la configuración del SSID y de seguridad del AP para la conexión del AP. Consulte la documentación correspondiente para obtener información acerca de la configuración del SSID y de seguridad del AP.
- Una configuración no válida en los dispositivos de red (compartidor de línea o concentrador cableado/inalámbrico) puede hacer que el monitor funcione con lentitud o que no lo haga correctamente. Instale los dispositivos correctamente según las instrucciones del manual y configure la red.
- El método de conexión puede variar en función del fabricante del AP.

Estado de red

- 1 Pulse **SETTINGS** para acceder a los menús principales.
- 2 Pulse los botones de navegación para desplazarse hasta **RED** y pulse **OK (ACEPTAR)**.
- 3 Pulse los botones de navegación para seleccionar **Estado de red**.
- 4 Pulse **OK (ACEPTAR)** para comprobar el estado de red.
- 5 Cuando haya finalizado, pulse **EXIT (SALIR)**.

Opción	Descripción
Configuración	Volver al menú de configuración de red.
Prueba	Permite probar el estado actual de la red después de configurar la red.
Cerrar	Permite volver al menú anterior.

Uso de Mis medios

Conexión de dispositivos de almacenamiento USB

Conecte a la pantalla un dispositivo de almacenamiento USB como una memoria flash USB o un disco duro externo y utilice las funciones multimedia. Conecte a la pantalla una memoria flash USB o un lector de tarjetas de memoria USB tal y como se muestra en la siguiente ilustración. Aparece la pantalla Mis medios.

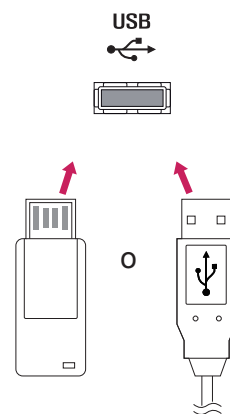

PRECAUCIÓN

- No desconecte la pantalla ni retire un dispositivo de almacenamiento USB mientras se encuentre activado el menú EMF (Mis medios), ya que podrían producirse pérdidas de archivos o daños en el dispositivo de almacenamiento USB.
- Haga una copia de seguridad con cierta frecuencia de los archivos guardados en el dispositivo de almacenamiento USB, ya que puede perder los archivos, o éstos pueden verse dañados, y esta situación no está cubierta en la garantía.

Consejos para el uso de dispositivos de almacenamiento USB

- Solamente se reconoce un dispositivo de almacenamiento USB.
- Si el dispositivo de almacenamiento USB se conecta mediante un concentrador USB, el dispositivo no se reconoce.
- Es posible que no se reconozca un dispositivo de almacenamiento USB con un programa de reconocimiento automático.
- Un dispositivo de almacenamiento USB que utilice su propio controlador puede que no se reconozca.
- La velocidad de reconocimiento de un dispositivo de almacenamiento USB dependerá del dispositivo.
- No apague la pantalla ni desenchufe el dispositivo USB mientras éste se esté usando. Al extraer o desconectar inesperadamente el dispositivo, podrían dañarse los archivos guardados o el propio dispositivo USB.
- No conecte un dispositivo de almacenamiento USB alterado manualmente en el PC. El dispositivo podría causar que el producto se averíe o no se reproduzca. No olvide nunca utilizar un dispositivo de almacenamiento USB que contenga archivos normales de música, imágenes o películas.
- Utilice solamente un dispositivo de almacenamiento USB con un sistema de archivos FAT32 o NTFS proporcionado con el sistema operativo Windows. Es posible que no se reconozca un dispositivo de almacenamiento formateado con un programa de utilidad diferente no admitido por Windows.
- Conecte la fuente de alimentación al dispositivo de almacenamiento USB (más de 0,5 A) que requiera una fuente de alimentación externa. En caso contrario, el dispositivo podría no reconocerse.
- Conecte un dispositivo de almacenamiento USB con el cable proporcionado por el fabricante del dispositivo.
- Es posible que algunos dispositivos de almacenamiento USB no sean compatibles o no funcionen con normalidad.
- El método de alineación de archivos del dispositivo de almacenamiento USB es similar al de Windows XP y el nombre de archivo puede reconocer hasta 100 caracteres.
- Asegúrese de hacer una copia de seguridad de los archivos importantes, ya que los datos guardados en una memoria USB podrían dañarse. No nos hacemos responsables de ninguna pérdida de datos.
- Si el disco duro USB no dispone de una fuente de alimentación externa, el dispositivo USB no se detectará. Asegúrese de conectar la fuente de alimentación externa.
 - Utilice un adaptador de corriente para una fuente de alimentación externa. No garantizamos proporcionar un cable USB para una fuente de alimentación externa.
- Si el dispositivo de memoria USB incluye varias particiones, o si usa un lector multitarjeta USB, puede usar hasta 4 particiones o dispositivos de memoria USB.
- Si se conecta un dispositivo de memoria USB a un lector multitarjeta USB, es posible que no se detecten sus datos de volumen.
- Si el dispositivo de memoria USB no funciona correctamente, desconéctelo y vuelva a conectarlo.
- La velocidad de detección de un dispositivo de memoria USB varía en función del dispositivo.
- Si el dispositivo USB está conectado en modo espera, el disco duro específico se cargará automáticamente al encender la pantalla.
- La capacidad recomendada es de 1 TB como máximo para un disco duro externo USB y de 32 GB como máximo para una memoria USB.
- Cualquier dispositivo con una capacidad mayor a la recomendada podría no funcionar correctamente.
- Si un disco duro externo USB con una función de ahorro de energía no funciona, apague el disco duro y vuelva a encenderlo para que funcione correctamente.
- También se admiten dispositivos de almacenamiento USB inferiores a USB 2.0 pero podrían no funcionar correctamente en la lista de películas.
- Dentro de una carpeta se puede almacenar un máximo de 999 carpetas o archivos.
- Se recomienda utilizar un cable y un dispositivo de almacenamiento USB certificados. De lo contrario, es posible que no se detecte el dispositivo de almacenamiento USB o se produzcan errores durante la reproducción.
- Solo se puede utilizar una memoria USB para reproducir los archivos distribuidos y almacenados con SuperSign Manager. Los discos duros USB y los lectores multitarjeta no funcionarán.
- Solo los dispositivos de almacenamiento con formato de archivos FAT 32 pueden reproducir archivos distribuidos y almacenados con SuperSign Manager.
- Puede que un dispositivo de almacenamiento USB 3.0 no funcione.

Búsqueda de archivos

Puede buscar archivos guardados en un dispositivo de almacenamiento USB.

- 1 Pulse **SETTINGS** para acceder al menú principal.
- 2 Pulse el botón de búsqueda para desplazarse hasta **MIS MEDIOS** y pulse **OK**.
- 3 Pulse el botón de búsqueda para ir a la **Lista películas**, **Lista fotos** o **Lista de Contenidos** que desee y pulse **OK**.

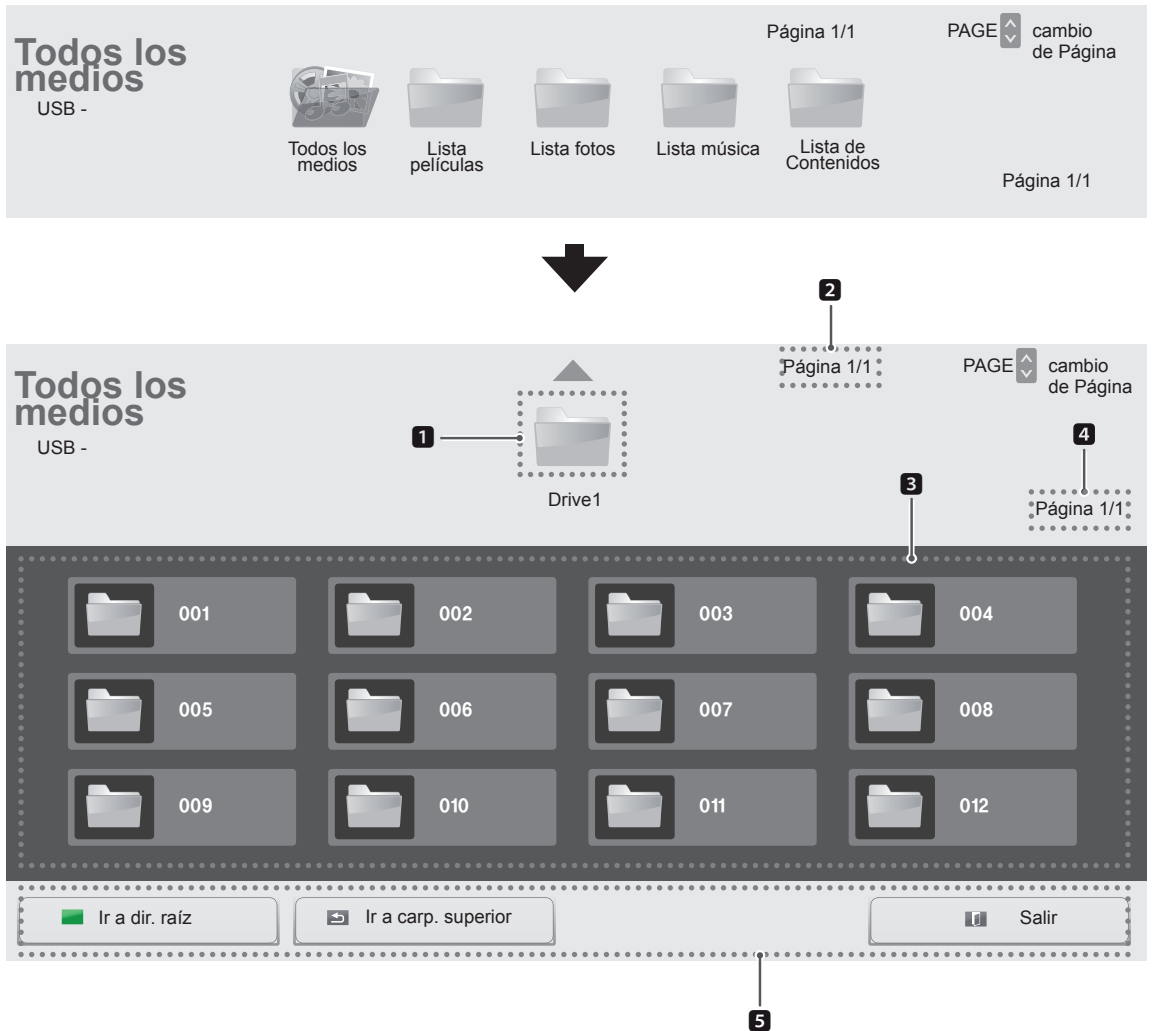

N.º	Descripción
1	Permite volver al nivel anterior
2	Página actual/páginas totales de la carpeta superior
3	Elemento inferior a 1
4	Página actual/número total de páginas de 3
5	Botones del mando a distancia

Formatos de archivos compatibles

Tipo	Formatos de archivo admitidos			
Película	Vídeo	Códec	Medios de contenedores	Perfil
		MPEG1 / MPEG2	DAT, MPG, MPEG, DVD, TS, TP	1 080 progresivo @ 30 Cuadros por segundo
		MPEG4 (DivX 3.11, DivX 4, DivX 5, DivX 6, Xvid 1.01, Xvid 1.02, Xvid 1.03, Xvid 1.10-beta1/2)	AVI, DIVX, MP4, MKV, TS, TRP	1 080 progresivo @ 30 Cuadros por segundo
	H.264	AVI, MP4, MKV, TS, TRP, TP	1 080 progresivo @ 60 Cuadros por segundo	
	Audio	MP3	MP3	8 kb/s a 320 kb/s de 16 kHz a 48 kHz (Velocidad de muestreo)
		AC3	AC3	de 32 kb/s a 640 kb/s 32 kHz - 44,1 kHz - 48 kHz (Velocidad de muestreo)
		MPEG	MP3	de 32 kb/s a 448 kb/s de 16 kHz a 48 kHz (Velocidad de muestreo)
		AAC, HEAAC	MP4	de 8 kHz a 48 kHz (Velocidad de muestreo)
		LPCM	AIF, WAV	de 64 kb/s a 1,5 Mb/s de 8 kHz a 48 kHz (Velocidad de muestreo)
	Velocidad de bits : de 32 kb/s a 320 kb/s (MP3) Formato de subtítulos externos : *.smi/*.srt/*.sub (MicroDVD, Subviewer1.0/2.0)/*.ass/*.ssa/*.txt (TMPlayer)/*.psb (PowerDivX) Formato de subtítulos internos : sólo XSUB (es el formato de subtítulos utilizado en los archivos DivX6)			

Tipo	Formatos de archivo admitidos
Foto	JPEG Base: 64 x 64 a 15 360 x 8 640 pixeles Progresivo: 1 024 x 768 pixeles PNG Entrelazado: 1 200 x 800 pixeles BMP 9 600 x 6 400 pixeles <ul style="list-style-type: none"> • Los archivos no admitidos se mostrarán con un icono predefinido.
Música	MP3 Velocidad de transmisión de 8 a 320 kb/s <ul style="list-style-type: none"> • Frecuencia de muestreo MPEG1/2 capa 3: de 16 kHz a 48 kHz
Contenido (al utilizar Super- Sign Manager)	Extensiones de archivo: *.cts/ *.cse Película Extensiones de archivo: *.mpg/*.mpeg/*.dat/*.ts/*.trp/*.tp/*.mp4/*.mkv/*.avi/*.avi(motion JPEG)/*.mp4(motion JPEG)/*.mkv(motion JPEG) Formato de vídeo: MPEG1, MPEG2, MPEG4,H.264, DivX 3.11, DivX 4, DivX 5, DivX 6, Xvid 1.00,Xvid 1.01, Xvid 1.02, Xvid 1.03,Xvid 1.10-beta1/2, JPEG Formato de audio: MP3, Dolby Digital, LPCM, AAC, HE-AAC

Reproducción de películas

Puede reproducir archivos de vídeo guardados en el dispositivo de almacenamiento USB.

- 1 Pulse **SETTINGS** para acceder al menú principal.
- 2 Pulse los botones de navegación para desplazarse hasta **MIS MEDIOS** y pulse **OK**.
- 3 Pulse los botones de navegación para desplazarse hasta **Lista películas** y pulse **OK**.
- 4 Pulse los botones de navegación para desplazarse hasta la carpeta que desee y pulse **OK**.
- 5 Pulse los botones de navegación para desplazarse hasta el archivo que desee y pulse **OK**.

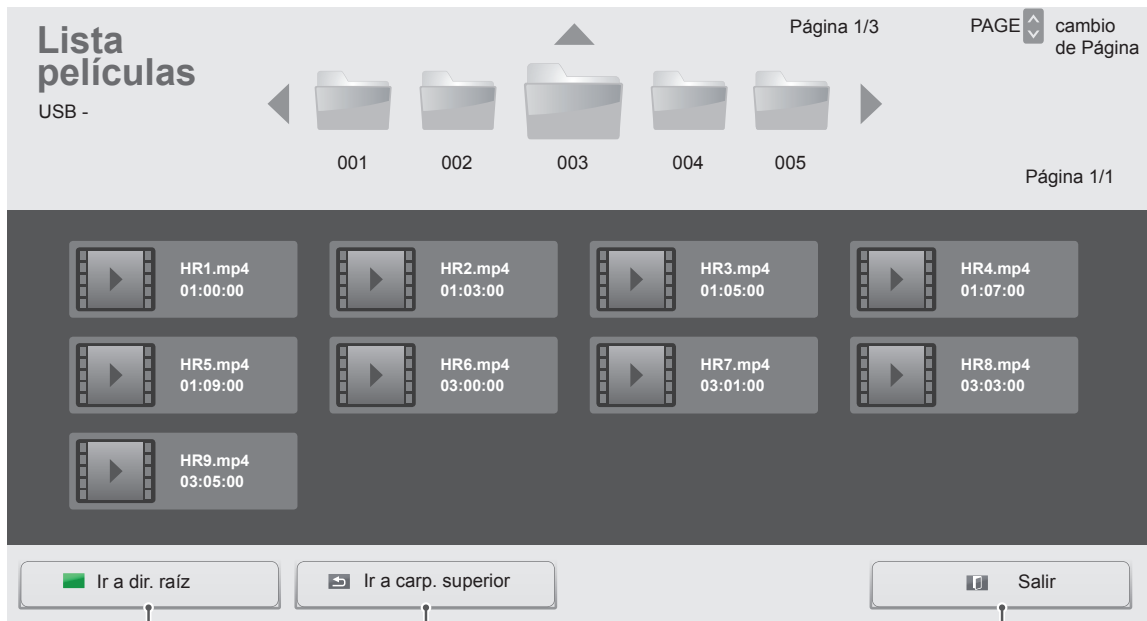

Permite volver a la pantalla de inicio de Mis medios.

Vuelve a la pantalla anterior.

Permite salir de Mis medios.

- 6 Durante la reproducción de películas, pulse **OK** para acceder a los siguientes ajustes.

Selecciona el punto deseado y lo reproduce.

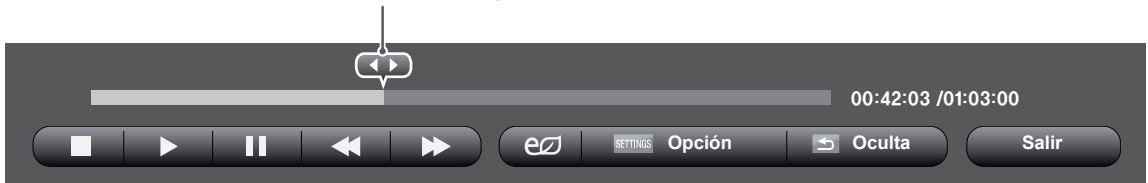

Botón del mando	Función
	Detiene la reproducción.
	Reproduce un vídeo.
	Pone en pausa o reanuda la reproducción.
	Retrocede en un archivo.
	Avanza en un archivo.
	Ajusta la luminosidad de la pantalla para ahorrar energía.
SETTINGS	Muestra el menú Opción.
	Oculto el menú en la visualización de pantalla completa.
BACK	
EXIT	Vuelve a Lista películas .
	Permite ir directamente a determinados puntos del archivo durante la reproducción. El tiempo de un punto determinado aparecerá en la barra de estado. Es posible que en algunos archivos esta opción no funcione correctamente.

Consejos para usar los archivos de reproducción de vídeo

- Algunos subtítulos creados por el usuario podrían no funcionar correctamente.
- No se admiten algunos caracteres especiales en los subtítulos.
- No se admiten etiquetas HTML en los subtítulos.
- Los subtítulos en idiomas diferentes a los admitidos no están disponibles.
- La pantalla podría sufrir interrupciones temporales (paradas de imagen, reproducción más rápida, etc.) cuando se cambia el idioma de audio.
- Es posible que un archivo de película dañado no se reproduzca correctamente, o que algunas funciones no se puedan usar.
- Los archivos de película creados con algunos codificadores podrían no reproducirse correctamente.
- Si la estructura de vídeo y audio del archivo grabado no es entrelazada, se emitirá solamente el sonido o la imagen.
- Se admiten vídeos HD con un máximo de 1 920 x 1 080 a 25/30 progresivo ó 1 280 x 720 a 50/60 progresivo , en función del fotograma.
- Es posible que los vídeos con una resolución mayor de 1 920 x 1 080 a 25/30 progresivo ó 1 280 x 720 a 50/60 progresivo no funcionen correctamente, en función del fotograma.
- Los archivos de película de un tipo o formato distinto al especificado, podrían no reproducirse correctamente.
- La velocidad de bits máxima de un archivo de película reproducible es de 20 Mb/s. (Sólo Motion JPEG: 10 Mb/s)
- No garantizamos la reproducción fluida de perfiles codificados con nivel 4.1 o superior en H.264/AVC.
- No se admite el códec de audio DTS.
- El reproductor no admitirá un archivo de película mayor de 30 GB
- Los archivos de película DivX y sus archivos de subtítulos correspondientes deben estar en la misma carpeta.
- El nombre del archivo de vídeo y el de su archivo de subtítulo deben ser idénticos para que puedan reproducirse.
- La reproducción de un vídeo mediante una conexión USB que no admita alta velocidad podría no funcionar correctamente.
- Los archivos codificados con GMC (Compensación de movimiento global) podrían no reproducirse.

Opciones de vídeo

- 1 Pulse **SETTINGS** para acceder a los menús emergentes.
- 2 Pulse los botones de navegación para **desplazarse hasta Establecer reproducción de vídeo., Establecer vídeo. o Establecer audio.** y pulse **OK**.

NOTA

- Los valores de las opciones que se cambien en **Lista películas** no afectan a **Lista fotos** o **Lista música**. A su vez, no se ve afectado por los valores de las opciones que se cambien en **Lista fotos** o **Lista música**.
- Los valores de las opciones que se cambien en **Lista fotos** y **Lista música** tampoco se afectan entre sí.
- Al reproducir el archivo de vídeo después de detenerlo, puede reanudar la reproducción en el punto en el que se detuvo anteriormente.

Menú	Descripción
Sinc.	Permite ajustar la sincronización de tiempo de los subtítulos desde -10 s a +10 s en pasos de 0,5 s durante la reproducción de la película.
Posición	Permite cambiar la posición de los subtítulos hacia arriba o hacia abajo durante la reproducción de la película.
Tamaño	Permite seleccionar el tamaño de subtítulos que desee durante la reproducción de la película.
Repetir	Permite activar/desactivar la función de repetición al reproducir la película. Al activarse esta función, el archivo de la carpeta se reproducirá una vez tras otra. Incluso una vez desactivada la función de repetición, es posible que el archivo se reproduzca si su nombre es parecido al del archivo anterior.

NOTA

- Dentro del archivo de subtítulos sólo se admiten 10.000 bloques de sincronización.
- Mientras se reproduce un vídeo, puede ajustar el tamaño de la imagen con el botón **ARC**.
- Los subtítulos en su idioma sólo están disponibles si el menú OSD aparece en su idioma.
- Las opciones de la página de código se desactivan en función del idioma de los archivos de subtítulos.
- Seleccione la página de código apropiada para los archivos de subtítulos.

Seleccione **Establecer reproducción de vídeo.** para acceder a los siguientes menús:

Menú	Descripción
Tamaño de película	Permite seleccionar el formato de imagen que desee durante la reproducción de la película.
Audio Language (Idioma audio)	Cambia el grupo de idioma del audio durante la reproducción de la película. Los archivos con una sola pista de audio no se pueden seleccionar.
Subtitle Language (Idioma subtítulo)	Activa/desactiva los subtítulos.
Language (Idioma)	Activado para subtítulos SMI, permite seleccionar el idioma del subtítulo.
Code Page (Página de código)	Permite seleccionar la fuente de los subtítulos. Si se configura esta opción como "Predeterminado", se utilizará la misma fuente que en el menú general.

Para obtener más información acerca del menú **Establecer vídeo.**, consulte la sección sobre personalización de ajustes. Consulte la página 37

Para obtener más información acerca del menú **Establecer audio.**, consulte la sección sobre personalización de ajustes. Consulte la página 40

Visualización de fotos

Puede ver las imágenes guardadas en el dispositivo de almacenamiento USB.

- 1 Pulse **SETTINGS** para acceder al menú principal.
- 2 Pulse los botones de navegación para desplazarse hasta **MIS MEDIOS** y pulse **OK**.
- 3 Pulse los botones de navegación para desplazarse hasta **Lista fotos** y pulse **OK**.
- 4 Pulse los botones de navegación para desplazarse hasta la carpeta que desee y pulse **OK**.
- 5 Pulse los botones de navegación para desplazarse hasta el archivo que desee y pulse **OK**.

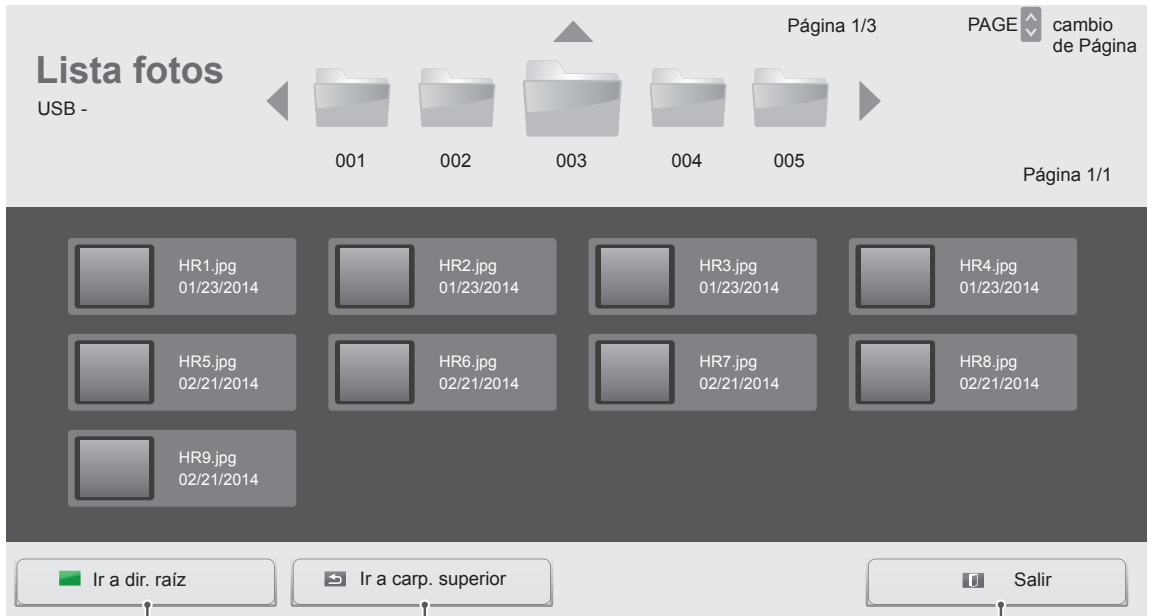

Permite volver a la pantalla de inicio de Mis medios.

Vuelve a la pantalla anterior.

Permite salir de Mis medios.

6 Mientras se visualizan fotos, puede acceder a los siguientes ajustes.



Opción	Descripción
Diapos.	Comienza o detiene una presentación de diapositivas de las fotos seleccionadas. Si no hay fotos seleccionadas, todas las fotos guardadas en la carpeta actual se muestran durante la presentación de diapositivas. Para ajustar la velocidad de la presentación de diapositivas, seleccione Opción .
Musica	Activa o desactiva la música de fondo. Para establecer la carpeta de la música de fondo, seleccione Opción . Puede ajustar la opción utilizando SETTINGS del mando a distancia.
	Rotates photos clockwise (90 °, 180 °, 270 °, 360 °). NOTA <ul style="list-style-type: none"> El tamaño de foto admitido es limitado. No puede girar una foto si la resolución del ancho girado es mayor que el tamaño de resolución admitido.
	Amplía la foto un 100 %, 200 % o 400 %. NOTA <ul style="list-style-type: none"> Las fotos con una resolución igual o inferior a 100 x 100 no se pueden ampliar.
	Ajusta la luminosidad de la pantalla para ahorrar energía.
Opción	Muestra el menú Opción.
Ocultar	Permite ocultar la ventana de opciones.
Salir	Permite volver a Lista fotos .

Opciones de foto

- 1 Pulse **SETTINGS** para mostrar los menús de opción.
- 2 Pulse los botones de navegación para desplazarse hasta **Establecer visualización de fotos.**, **Establecer vídeo.** o **Establecer audio.** y pulse **OK**.

NOTA

- Los valores de las opciones que se cambien en **Lista películas** no afectan a **Lista fotos** o **Lista música**. A su vez, no se ve afectado por los valores de las opciones que se cambien en **Lista fotos** o **Lista música**.
- Los valores de las opciones que se cambien en **Lista fotos** y **Lista música** tampoco se afectan entre sí.

Seleccione Establecer visualización de fotos para acceder a los siguientes menús:

Menú	Descripción
Slide Speed	Permite seleccionar una velocidad de diapositiva. (Opciones: Rápido, Medio o Lento).
Música	Permite seleccionar la carpeta de la música de fondo.

Para obtener más información acerca del menú Establecer vídeo., consulte la sección sobre personalización de ajustes. Consulte la página 37

Para obtener más información acerca del menú Establecer audio., consulte la sección sobre personalización de ajustes. Consulte la página 40

Cómo escuchar música

Puede ver los archivos de música guardados en el dispositivo de almacenamiento USB.

- 1 Pulse **SETTINGS** para acceder al menú principal.
- 2 Pulse los botones de navegación para desplazarse hasta **MIS MEDIOS** y pulse **OK**.
- 3 Pulse los botones de navegación para desplazarse hasta **Lista música** y pulse **OK**.
- 4 Pulse los botones de navegación para desplazarse hasta la carpeta que desee y pulse **OK**.
- 5 Pulse los botones de navegación para desplazarse hasta el archivo que desee y pulse **OK**.

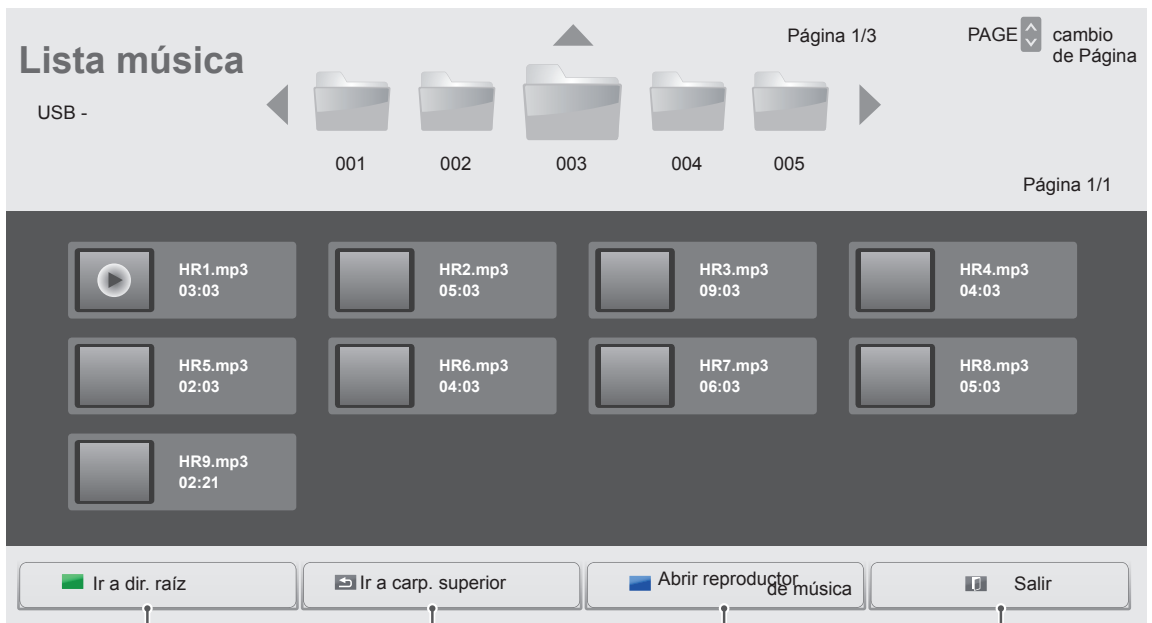

Permite volver a la pantalla de inicio de Mis medios.

Vuelve a la pantalla anterior.

Abre la ventana de ajustes para la música. Esta función se activa únicamente durante la reproducción.

Permite salir de Mis medios.

- 6 Durante la reproducción de música, pulse OK o el botón azul (■) para acceder a los siguientes ajustes.

Selecciona el punto deseado y lo reproduce.









Botón del mando	Función
■	Detiene la reproducción del archivo y vuelve a la Lista música .
▶	Permite reproducir un archivo de música.
⏸	Permite poner en pausa o reanudar la reproducción.
◀◀	Permite saltar al archivo anterior.
▶▶	Permite saltar al archivo siguiente.
e/	Ajusta la luminosidad de la pantalla para ahorrar energía.
SETTINGS	Muestra el menú Opción .
↶ BACK	Permite ocultar la ventana de opciones. Para mostrar las opciones, pulse OK .
EXIT	Vuelve a la Lista música .
◀◦▶	Permite ir directamente a determinados puntos del archivo durante la reproducción. El tiempo de un punto determinado aparecerá en la barra de estado. Es posible que en algunos archivos esta opción no funcione correctamente.

Consejos para reproducir archivos de música

- Esta unidad no admite archivos MP3 incrustados con la etiqueta ID3.

! NOTA

- Una canción dañada o corrupta no se reproduce, sino que muestra 00:00 como tiempo de reproducción.
- Una canción descargada de un servicio de pago con protección de derechos de autor no se reproduce, y muestra información incorrecta en el tiempo de reproducción.
- Si pulsa los botones OK y , el salvapantallas se detiene.
- Los botones de reproducción () , pausa () ,  y  del mando a distancia también están disponibles en este modo.
- Puede utilizar el botón  para seleccionar el siguiente archivo musical y el botón  para seleccionar el anterior.

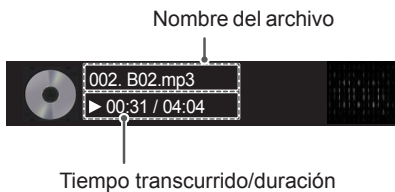
**Opciones de música**

- 1 Pulse **SETTINGS** para acceder a los **menús** emergentes.
- 2 Pulse los botones de navegación para desplazarse hasta **Set Audio Play (Establecer reproducción de audio)**.o **Set Audio (Establecer audio)**,y pulse **OK (ACEPTAR)**.

! NOTA

- Los valores modificados en **Lista películas** no afectan a **Lista fotos** ni a **Lista música**.
- Del mismo modo, un valor modificado en **Lista fotos** y **Lista música** se cambia en **Lista fotos** y **Lista música** respectivamente, pero no en **Lista películas**.

Si se selecciona Set Audio Play (Establecer reproducción de audio):

Menú	Descripción
Repetir	Permite repetir la reproducción de la música.
Random	Permite reproducir pistas de música aleatorias.

Para obtener más información acerca del menú Establecer audio., consulte la sección sobre personalización de ajustes. Consulte la página 37

Visualización de la Lista de Contenidos

Reproduce los archivos almacenados utilizando la opción de **exportación** de **SuperSign Manager**.

- 1 Pulse **SETTINGS** para acceder al menú principal.
- 2 Pulse los botones de navegación para desplazarse hasta **MIS MEDIOS** y pulse **OK**.
- 3 Pulse los botones de navegación para desplazarse hasta **Lista de Contenidos** y pulse **OK**.
- 4 Pulse los botones de navegación para desplazarse hasta la carpeta que desee y pulse **OK**.
- 5 Pulse los botones de navegación para desplazarse hasta el archivo que desee y pulse **OK**.

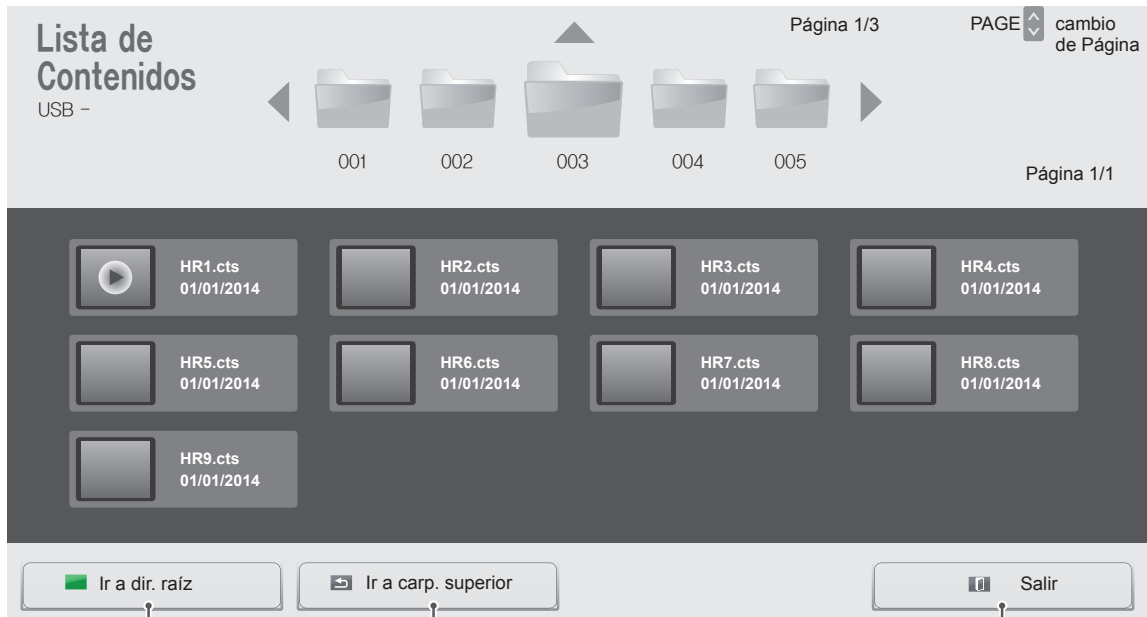

Permite volver a la pantalla de inicio de Mis medios.

Vuelve a la pantalla anterior.

Permite salir de Mis medios.

! NOTA

- Al reproducir archivos multimedia desde la **Lista de Contenidos**, solo están disponibles los botones **BACK**, **EXIT** y de control de volumen. Cuando se selecciona el botón **BACK** o **EXIT**, se detiene la reproducción de los archivos multimedia y se vuelve a la **Lista de Contenidos**.
- Si en el dispositivo USB se encuentra la carpeta AutoPlay (Reproducción automática) y el formato de los archivos que contiene son compatibles, se reproducirán automáticamente al conectar el dispositivo USB al monitor.

PERSONALIZACIÓN DE LOS AJUSTES

Acceso a los menús principales

- 1 Pulse **SETTINGS** para acceder a los menús principales.
- 2 Pulse los botones de navegación para desplazarse hasta uno de los menús siguientes y pulse **OK (ACEPTAR)**.
- 3 Pulse los botones de navegación para desplazarse hasta el ajuste o la opción que desee y pulse **OK (ACEPTAR)**.
- 4 Cuando haya finalizado, pulse **EXIT (SALIR)**.
Para volver al menú anterior, pulse **BACK (ATRÁS)**.

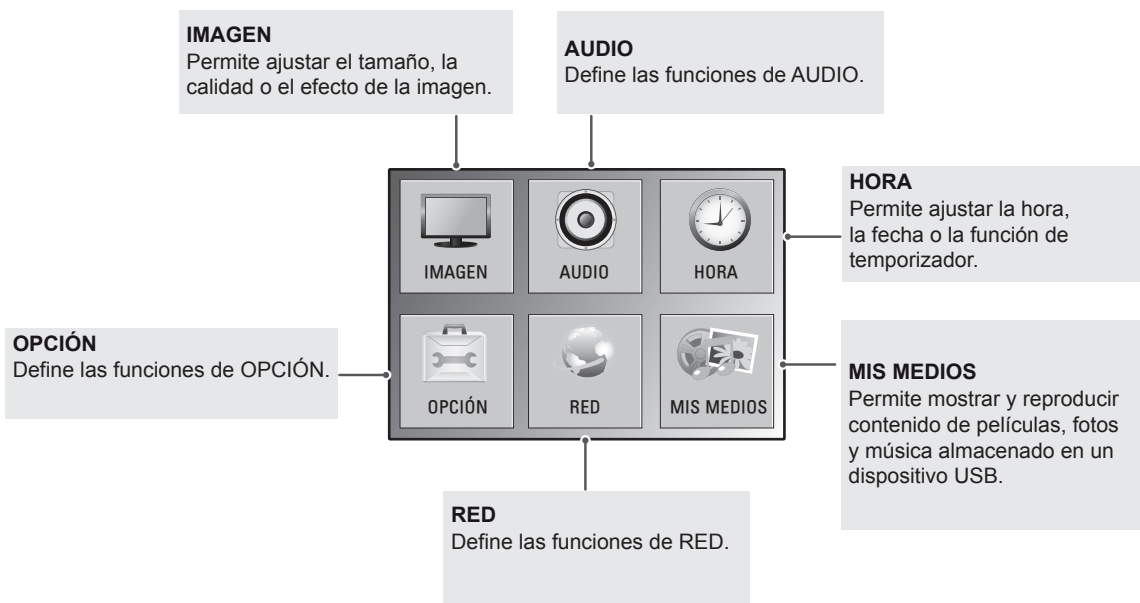
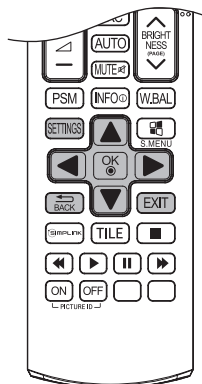

Ajustes de IMAGEN

- 1 Pulse **SETTINGS** para acceder a los menús principales.
- 2 Pulse los botones de navegación para desplazarse hasta **IMAGEN** y pulse **OK (ACEPTAR)**.
- 3 Pulse los botones de navegación para desplazarse hasta el ajuste o la opción que desee y pulse **OK (ACEPTAR)**.
- Para volver al nivel anterior, pulse **BACK (ATRÁS)**.
- 4 Cuando haya finalizado, pulse **EXIT (SALIR)**.
Para volver al menú anterior, pulse **BACK (ATRÁS)**.

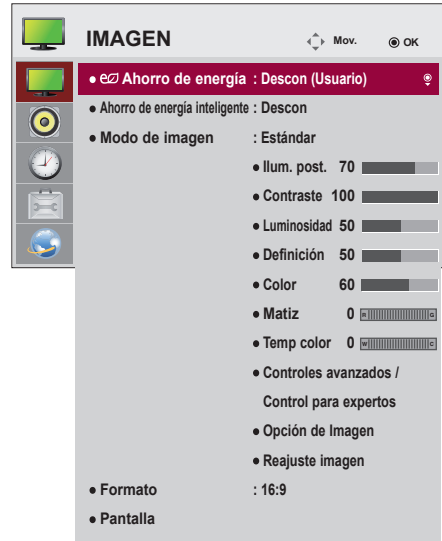

Los ajustes de imagen disponibles se describen a continuación:

Configuración	Descripción	
Ahorro de energía	Permite ajustar automáticamente la luminosidad de la pantalla en función del entorno.	
	Nivel	
	Descon	Permite desactivar la función Ahorro de energía
	Mínimo/Medio/Máximo	Permite seleccionar el nivel de luminosidad de la iluminación posterior.
	Quitar imagen La pantalla se apaga en 3 segundos.	
Ahorro de energía inteligente	Permite ajustar la luz de fondo y el contraste en función del brillo de la pantalla.	
	Nivel	
	Descon	Permite desactivar la función Ahorro de energía inteligente.
	Conex	Permite que la función Ahorro de energía inteligente ahorre consumo de energía en función del valor ajustado en la tasa de ahorro de energía inteligente.
Modo de imagen	Selecciona el modo de imagen más apropiado para el entorno de visualización o el programa.	
	Modo	
	Vivos	Realza el contraste, la luminosidad y la definición para mostrar imágenes de la mejor calidad.
	Estándar	Muestra imágenes en niveles estándar de contraste, iluminación y definición.
	APS	La función de ahorro de energía cambia la configuración de la TV para reducir el consumo de energía.
	Cine	Permite optimizar la imagen de vídeo para obtener un aspecto cinematográfico y disfrutar de las películas como si estuviera en un cine.
	Deportes	Permite optimizar la imagen de vídeo para acciones rápidas y dinámicas mediante el énfasis de los colores primarios como el blanco, el verde o el celeste.
	Juego	Permite optimizar la imagen de vídeo para una experiencia de juegos rápidos, tanto de PC como de consola.
	Para expertos1-2	Menú para ajustar la calidad de imagen que permite a expertos y aficionados disfrutar de la mejor visualización del monitor. Este menú cuenta con la certificación ISF concedida para los expertos en la sintonización de imágenes. (El logotipo de ISF solo se puede utilizar en unidades de monitor con certificación ISF). ISFccc: Imaging Science Foundation Certified Calibration Control
Formato	Permite cambiar el tamaño de las imágenes para verlas a su tamaño óptimo.	

Configuración	Descripción	
Pantalla (Solamente en modo RGB)	Permite personalizar las opciones de pantalla del PC en el modo RGB.	
	Opción	
	Resolución	Permite seleccionar la resolución adecuada.
	Config. auto	Permite ajustar automáticamente los valores de posición, reloj y fase de la pantalla. Es posible que la imagen mostrada sea inestable durante unos segundos mientras se realiza la configuración.
	Posición/ Tamaño/Fase	Permiten ajustar las opciones cuando la imagen no es nítida, sobre todo cuando los caracteres aparecen borrosos, tras la configuración automática.
	Reajuste	Permite restablecer los valores predeterminados de las opciones.

Opciones de Modo de imagen

Configuración	Descripción
Ilum. post.	Permite ajustar la luminosidad de la pantalla mediante el control de la iluminación posterior de la pantalla LCD. Si disminuye el nivel de luminosidad, la pantalla se oscurece y el consumo de energía se reduce sin que se produzca pérdida de señal de vídeo alguna.
Contraste	Aumenta o disminuye el gradiente de la señal de vídeo. Puede usar la opción Contraste cuando la parte luminosa de la imagen se sature.
Luminosidad	Permite ajustar el nivel base de la señal de la imagen. Puede usar la opción Luminosidad cuando la parte oscura de la imagen se sature.
Definición	Ajusta el nivel de nitidez en los extremos entre áreas iluminadas y oscuras de la imagen. Cuanto menor sea el nivel, más suave será la imagen.
Color	Permite ajustar la intensidad de todos los colores.
Matiz	Permite ajustar el balance entre los niveles de Rojo y Verde.
Temp color	Se establece en caliente para mejorar los colores más cálidos, como el rojo, o en frío para hacer que la imagen sea más azulada.
Controles avanzados/ Control para expertos	Puede ajustar la imagen para cada Modo de imagen o ajusta la configuración de la imagen de acuerdo con una imagen determinada. En primer lugar, seleccione el Modo de imagen deseado. * Esta opción no está disponible si el modo de imagen se establece en Vivos .
Opción de imagen	Permiten personalizar las opciones avanzadas. Consulte la sección Opciones avanzadas de imagen.
Reajuste imagen	Permite establecer opciones de imagen adicionales.

! NOTA

- Al seleccionar un modo de imagen, los menús relacionados se ajustan automáticamente.
- Cuando utilice la función Ahorro de energía inteligente, la pantalla puede parecer saturada en las áreas blancas de una imagen fija.
- Si la función Ahorro de energía se configura en Mínimo, Medio o Máximo, la función Ahorro de energía inteligente se desactivará.

Controles avanzados - Modo de imagen (Estándar/ APS/ Deportes/ Juego)

Configuración	Descripción
Contraste Dinámico	Permite ajustar el contraste al nivel óptimo según la luminosidad de la imagen.
Color Dinámico	Permite ajustar los colores para obtener una imagen con unos colores más naturales.
Rango de color	Permite seleccionar el rango de colores que se puede conseguir.
Color de piel	El espectro del color de piel se puede ajustar por separado para implementar el color de carátula definido por el usuario.
Color celeste	El color celeste se ajusta por separado.
Color del césped	El espectro de color natural (prados, colinas, etc.) se puede ajustar por separado.
Gamma	Ajusta la curva de gradación según la salida de la señal de la imagen correspondiente con la señal de entrada.

Control para expertos - Modo de imagen (Cine/ Para expertos1/ Para expertos2)

Configuración	Descripción
Contraste Dinámico	Permite ajustar el contraste al nivel óptimo según la luminosidad de la imagen.
Rango de color	Permite seleccionar el rango de colores que se puede conseguir.
Mejora de bordes	Muestra unos bordes de vídeo más claros y distintivos, y al mismo tiempo, más naturales.
Filtro de Color	Filtra un espectro de un color específico en colores RGB para configurar la saturación y el tono del color con precisión.
Temp color	Permite ajustar el tono general de la pantalla como desee. En el modo para expertos, se puede realizar un ajuste detallado mediante el método Gamma, etc.
Sistema de administración de color	Este es un sistema que utilizan los expertos cuando ajustan los colores mediante un patrón de prueba. Les permite seleccionar seis áreas de color (Rojo / Verde / Azul / Cian / Magenta / Amarillo) sin que afecten a otros colores. Cuando se trata de imágenes normales, es posible que los ajustes no muestren cambios de color destacables.

Opciones avanzadas de imagen - Modo de HDMI

Configuración	Descripción
Reducción de ruido	Reduce el ruido de la pantalla en el vídeo.
Reducción ruido MPEG	Reduce el ruido causado por la compresión del vídeo digital.
Nivel de oscuridad	Ajusta la luminosidad u oscuridad de la pantalla para adaptar el nivel de oscuridad de la imagen utilizando el grado de oscuridad (nivel de oscuridad) de la pantalla.
Cine real	Optimiza la pantalla para la reproducción de películas.
Motion Eye Care	Ajusta la luminosidad de la pantalla para evitar los reflejos. (En función del modelo)
TruMotion (Solo para el modelo 65LS33A)	<p>Corrige la imagen para mostrar secuencias con un movimiento más fluido.</p> <ul style="list-style-type: none"> • Apagado: Apague el TruMotion. • Suave/ Nítido : De-Judder/De-Blur: el valor predeterminado es Auto. • Usuario : De-Judder/De-Blur: puede ajustarse de forma manual. <ul style="list-style-type: none"> - De-Judder: esta función permite ajustar el parpadeo de la pantalla. - De-Blur: esta función permite ajustar y eliminar las imágenes borrosas de la pantalla.

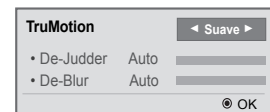

Ajustes de AUDIO

- 1 Pulse **SETTINGS** para acceder a los menús principales.
- 2 Pulse los botones de navegación para desplazarse hasta **AUDIO** y pulse **OK (ACEPTAR)**.
- 3 Pulse los botones de navegación para desplazarse hasta el ajuste o la opción que desee y pulse **OK (ACEPTAR)**.
- Para volver al nivel anterior, pulse **BACK (ATRÁS)**.
- 4 Cuando haya finalizado, pulse **EXIT (SALIR)**.
Para volver al menú anterior, pulse **BACK (ATRÁS)**.



Las opciones de audio disponibles se describen a continuación:

Configuración	Descripción
Modo de sonido	Permite optimizar el sonido para una instalación de monitor personalizada.
	Nivel
	Estándar Adecuado para todos los tipos de vídeo.
	Noticias / Música / Cine / Deportes / Juego Conjuntos de audio optimizados para cada género específico.
Efecto de sonido	El usuario puede seleccionar varios efectos de sonido. - La función Efecto de sonido solo está disponible para el modo Estándar en el menú Modo de sonido .
	Nivel
	Diálogos Claros II Potencia la claridad de voz de la monitor.
	Surround Virtual La tecnología de procesamiento de audio exclusiva de LG ofrece sonido envolvente similar al de 5 canales con tan solo dos altavoces. - Si Diálogos Claros II está en Conex , no se puede seleccionar Surround Virtual .
	Ecuilizador Ajusta el volumen al nivel que elija mediante el Ecuilizador.
	Balance Ajusta el balance de audio hacia la derecha o hacia la izquierda.
	Reajuste Inicie el efecto aplicado en el menú Efecto de sonido.
	Aj. de Sinc. AV

! NOTA

- Es posible que algunos modelos no tengan altavoces integrados. En ese caso, debe conectar unos altavoces externos para escuchar el sonido.

Ajustes de HORA

- 1 Pulse **SETTINGS** para acceder a los menús principales.
- 2 Pulse los botones de navegación para desplazarse hasta **HORA** y pulse **OK (ACEPTAR)**.
- 3 Pulse los botones de navegación para desplazarse hasta el ajuste o la opción que desee y pulse **OK (ACEPTAR)**.
- Para volver al nivel anterior, pulse **BACK (ATRÁS)**.
- 4 Cuando haya finalizado, pulse **EXIT (SALIR)**.
Para volver al menú anterior, pulse **BACK (ATRÁS)**.

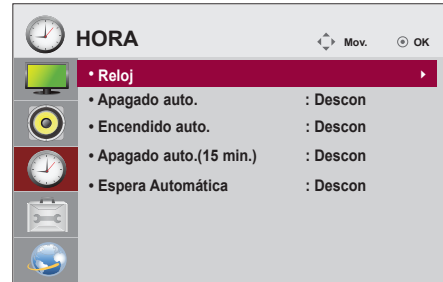

Los ajustes de hora disponibles se describen a continuación:

Ajuste	Descripción
Reloj	Permite ajustar la función de hora.
Apagado auto./ Encendido auto.	Permite ajustar la hora a la que se encenderá o apagará el monitor.
Screen Off Time	Establece la hora a la que se apagará la pantalla.
Espera Automática	Si no se usa el monitor durante un periodo de tiempo determinado, este pasa al modo de espera automáticamente.

! NOTA

- Apagado/Encendido auto. se puede guardar para hasta siete programas; el monitor se enciende o se apaga a la hora predeterminada en la lista de programas. Si se han almacenado varias horas predeterminadas en la lista de programas, esta función se activa a la hora más cercana a la hora actual.
- Una vez que se establece la hora de encendido y apagado, estas funciones se activan diariamente a la hora predefinida.
- Cuando las horas de encendido/apagado programadas sean las mismas, la de apagado tendrá prioridad si el equipo está encendido y la de encendido tendrá preferencia si está apagado.

Ajustes de OPCIÓN

- 1 Pulse **SETTINGS** para acceder a los menús principales.
- 2 Pulse los botones de navegación para desplazarse hasta **OPCIÓN** y pulse **OK (ACEPTAR)**.
- 3 Pulse los botones de navegación para desplazarse hasta el ajuste o la opción que desee y pulse **OK (ACEPTAR)**.
- Para volver al nivel anterior, pulse **BACK (ATRÁS)**.
- 4 Cuando haya finalizado, pulse **EXIT (SALIR)**.
Para volver al menú anterior, pulse **BACK (ATRÁS)**.

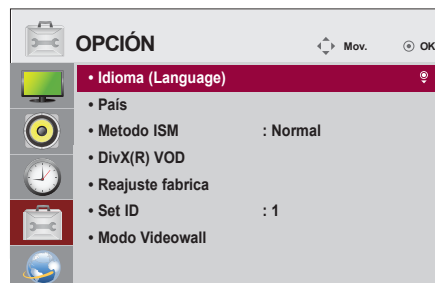

Los ajustes de opción disponibles se describen a continuación:

Configuración	Descripción	
Idioma (Language)	Selecciona el idioma del texto en pantalla.	
País	Seleccione su país.	
Metodo ISM	Esta función elimina la adherencia de imágenes provocada por la reproducción prolongada de imágenes estáticas.	
	Ajuste	
	Normal	Minimiza la adherencia de imágenes mediante la reducción gradual de la luminosidad durante la reproducción de imágenes estáticas o su aumento cuando se trata de imágenes en movimiento.
	Borrado Color	Elimina la adherencia de imágenes mediante el movimiento de los píxeles según un patrón determinado en la pantalla durante un tiempo específico. Utilice esta función para eliminar la adherencia de imágenes temporal.
DivX(R) VOD	Registra o cancela registros de DivX. Comprueba el código de registro de DivX para reproducir vídeos protegidos por DivX. Registro en http://vod.divx.com . Utiliza el código de registro para alquilar o comprar películas en www.divx.com/vod . * Los archivos DivX alquilados o comprados no se pueden reproducir si se utiliza el código de registro de DivX de un dispositivo distinto. Utilice únicamente el código de registro de DivX propio de este dispositivo. * Es posible que los archivos convertidos que no cumplan con el estándar de códec DivX no se puedan reproducir o que generen un sonido e imágenes anómalos.	
Reajuste fábrica	Elimina todos los ajustes opcionales y vuelve al modo predeterminado de fábrica.	
Set ID	Si se han conectado varios productos para la reproducción, puede asignar un número de identificación del equipo (asignación de nombre) a cada producto. Especifique el número (de 1 a 255, 1 - 1.000 en algunos modelos) con el botón correspondiente y salga. Utilice el identificador del equipo asignado para controlar individualmente cada producto mediante el Programa de control del producto.	
Modo Videowall	Modo Videowall	Para utilizar esta función: - Se debe mostrar con otros productos. - Seleccione Tile Mode (Modo mosaico), establezca las filas y las columnas e introduzca la ID de mosaico para establecer la ubicación. - Tile Mode (Modo mosaico): fila x columna (fila = 1-15, columna = 1-15). - 5 x 5 disponible.
	Config. auto	Permite ajustar automáticamente los valores de posición, reloj y fase de la pantalla. Es posible que la imagen mostrada sea inestable durante unos segundos mientras se realiza la configuración
	Posición	Movimiento de la posición de la pantalla horizontal y verticalmente.
	Tamaño	Permite ajustar el tamaño horizontal y vertical de la pantalla teniendo en cuenta el tamaño del marco.
	Natural	La imagen se omite en el espacio entre pantallas para que parezca natural.
	Reajuste	Función para inicializar y restablecer el mosaico. Toda la configuración de mosaico se desactiva al seleccionar Tile recall (Desactivar mosaico); la pantalla vuelve a pantalla completa.

Configuración de REDE

- 1 Pulse **SETTINGS** para acceder a los menús principales.
- 2 Pulse los botones de navegación para desplazarse hasta **REDE** y pulse **OK (ACEPTAR)**.
- 3 Pulse los botones de navegación para desplazarse hasta el ajuste o la opción que desee y pulse **OK (ACEPTAR)**.
- Para volver al nivel anterior, pulse **BACK (ATRÁS)**.
- 4 Cuando haya finalizado, pulse **EXIT (SALIR)**.
Para volver al menú anterior, pulse **BACK (ATRÁS)**.

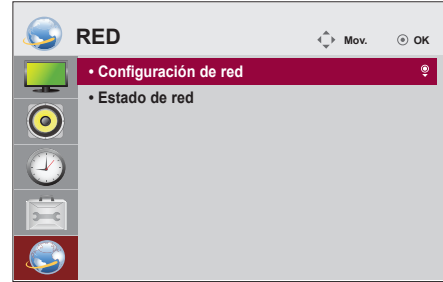

Los ajustes de opción disponibles se describen a continuación:

Ajuste	Descripción
Conexión de red	Permite ajustar la configuración de red.
	Configuración de red Cuando esté conectado el dispositivo de seguridad Wi-Fi, podrá ver cualquier red inalámbrica disponible y conectarse a ella.
Estado de red	Muestra el estado de red.

Opciones de conexión de red

Ajuste	Descripción
Configuración desde la lista de AP	seleccione una AP a la que conectar una red inalámbrica.
Configuración sencilla (modo botón WPS)	pulse el botón del router inalámbrico compatible con PBC para conectarse fácilmente.

Modo Videowall

Este monitor puede presentar el Modo Videowall con monitores adicionales para crear una visualización de recuadro grande.

• Apagado:

Cuando la opción Modo Videowall está desactivada

• 1X2:

Al utilizar 2 monitores

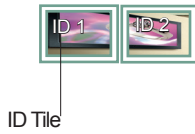

• 2X2:

Al utilizar 4 monitores



• 3X3:

Al utilizar 9 monitores



• 4X4:

Al utilizar 16 monitores



• 5X5:

Al utilizar 25 monitores



Modo Videowall - Natural Mode

Al activarse, se omite la parte de la imagen que normalmente se mostraría en el hueco entre los monitores.

Antes



Después



SOLUCIÓN DE PROBLEMAS

No se muestra ninguna imagen.

Problema	Solución
¿Está conectado el cable de alimentación del producto?	<ul style="list-style-type: none"> • Compruebe que el cable de alimentación esté bien conectado a la toma de corriente.
¿Aparece el mensaje "Señal fuera de rango"?	<ul style="list-style-type: none"> • La señal del PC (tarjeta de vídeo) está fuera del rango de frecuencias verticales u horizontales del producto. Ajuste el rango de frecuencias según las especificaciones de este manual.
¿Aparece el mensaje "Verificar señal"?	<ul style="list-style-type: none"> • El cable de señal entre el PC y el producto no está conectado. Compruebe el cable de señal. • Pulse el botón "INPUT" (ENTRADA) del mando a distancia para comprobar la señal de entrada.

Al conectar el producto, se muestra el mensaje "Unknown Product" (Producto desconocido).

Problema	Solución
¿Ha instalado el controlador?	<ul style="list-style-type: none"> • Consulte el manual de usuario de la tarjeta de vídeo para averiguar si se admite la función Plug & Play.

La imagen de la pantalla puede tener un aspecto extraño.

Problema	Solución
¿Es la posición de la pantalla incorrecta?	<ul style="list-style-type: none"> • Señal D-Sub analógica: pulse el botón "AUTO" (AUTOMÁTICO) en el mando a distancia para seleccionar automáticamente el estado de pantalla óptimo adecuado al modo actual. Si el ajuste no es satisfactorio, seleccione [PICTURE] (IMAGEN) - [Screen] (Pantalla) - [Position] (Posición) en el menú OSD. • Compruebe si el producto admite la frecuencia y la resolución de la tarjeta de vídeo. Si la frecuencia está fuera del rango, establezca la resolución recomendada en Panel de control - Pantalla - Configuración.
¿Aparecen líneas finas en el fondo de la pantalla?	<ul style="list-style-type: none"> • Señal D-Sub analógica: pulse el botón "AUTO" (AUTOMÁTICO) en el mando a distancia para seleccionar automáticamente un estado de pantalla óptimo adecuado al modo actual. Si el ajuste no es satisfactorio, seleccione [PICTURE] (IMAGEN) - [Screen] (Pantalla) - [Size] (Tamaño) en el menú OSD.
Hay ruido horizontal o los caracteres aparecen borrosos.	<ul style="list-style-type: none"> • Señal D-Sub analógica: pulse el botón "AUTO" (AUTOMÁTICO) en el mando a distancia para seleccionar automáticamente un estado de pantalla óptimo adecuado al modo actual. Si el ajuste no es satisfactorio, seleccione [PICTURE] (IMAGEN) - [Screen] (Pantalla) - [Phase] (Fase) en el menú OSD.
La pantalla no se muestra de forma normal.	<ul style="list-style-type: none"> • La señal de entrada correcta no está conectada al puerto de señal. Conecte el cable de señal que coincide con la señal de entrada de fuente.

Hay imagen posterior en el producto.

Problema	Solución
Estas imágenes aparecen al apagar el producto.	<ul style="list-style-type: none"> • Si visualiza una imagen fija durante un tiempo prolongado, se podrían dañar los píxeles en poco tiempo. Utilice la función de salvapantallas. • Si se muestra en pantalla una imagen oscura después de otra con mucho contraste (blanco o gris y negro), podría provocar adherencia de imágenes. Esto es normal en las pantallas LCD.

No funciona el audio.

Problema	Solución
¿No se produce sonido?	<ul style="list-style-type: none"> • Compruebe que el cable de audio esté conectado correctamente. • Ajuste el nivel de volumen. • Compruebe que el sonido esté configurado correctamente.
El sonido es demasiado sordo.	<ul style="list-style-type: none"> • Seleccione el ajuste de ecualización adecuado.
El sonido es demasiado bajo.	<ul style="list-style-type: none"> • Ajuste el nivel de volumen.

El color de la pantalla no es normal.

Problema	Solución
La pantalla tiene una resolución de color baja (16 colores).	<ul style="list-style-type: none"> • Ajuste el número de colores en más de 24 bits (color real). Seleccione Panel de control - Pantalla - Configuración - Tabla de colores en Windows.
La pantalla presenta un color inestable o es monocromática.	<ul style="list-style-type: none"> • Compruebe el estado de la conexión del cable de señal. O bien, vuelva a introducir la tarjeta de vídeo del PC.
¿Aparecen puntos negros en la pantalla?	<ul style="list-style-type: none"> • En la pantalla pueden aparecer varios píxeles (de color rojo, verde, blanco o negro), lo que puede deberse a las características únicas del panel LCD. No se trata de una anomalía de la pantalla LCD.

El funcionamiento no es el correcto.



Problema	Solución
La alimentación se apaga de forma repentina.	<ul style="list-style-type: none"> • ¿Está activado el apagado automático? • Compruebe los ajustes de control de alimentación. Se ha interrumpido la alimentación.

ESPECIFICACIONES

32LS33A

Panel LCD	Tipo de pantalla	TFT (Thin Film Transistor, transistor de película delgada) de 80,0 cm de ancho Panel LCD (Liquid Crystal Display, pantalla de cristal líquido) Tamaño diagonal visible : 80,0 cm 32" class (31,5" / 80,0 cm diagonal)
	Paso de píxeles	0,36375 mm (Horizontal) x 0,36375 mm (Vertical)
Señal de vídeo	Resolución máxima	1 920 x 1 080 a 60 Hz - Es posible que no se admita según el SO o el tipo de tarjeta de vídeo.
	Resolución recomendada	1 920 x 1 080 a 60 Hz - Es posible que no se admita según el SO o el tipo de tarjeta de vídeo.
	Frecuencia horizontal	RGB : de 30 kHz a 83 kHz HDMI : de 30 kHz a 83 kHz
	Frecuencia vertical	RGB: de 50 Hz a 75 Hz HDMI: de 56 Hz a 60 Hz
	Tipo de sincronización	Sincronización independiente y digital
Conector de entrada		Tipo D-Sub de 15 patillas, HDMI, Audio In, Speaker Out, IR, USB, RS-232C IN/OUT, LAN
Alimentación	Tensión nominal	100-240 V ~ 50/60 Hz 1,3 A
	Consumo de energía	Modo encendido: 45 W típ. Modo de inactividad (RGB) : ≤ 0,5 W Modo de inactividad (HDMI) : ≤ 0,7 W Modo de apagado: ≤ 0,5 W
Condiciones ambientales	Temperatura de funcionamiento Humedad de funcionamiento	De 0 °C a 40 °C Del 10% al 80%
	Temperatura de almacenamiento Humedad de almacenamiento	De -20 °C a 60 °C Del 5% al 95%

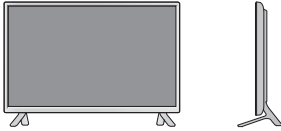
Las especificaciones del producto que se indican anteriormente pueden cambiar sin previo aviso debido a una actualización de las funciones del producto.

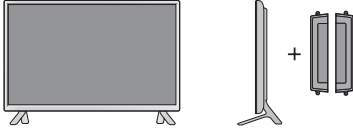
Dimensiones (ancho x alto x profundo) / Peso		730,9 mm x 430,1 mm x 55,5 mm / 5,6 kg
		730,9 mm x 480,2 mm x 207 mm / 5,8 kg
		730,9 mm x 430,1 mm x 105,1 mm / 6,4 kg
		730,9 mm x 480,2 mm x 207 mm / 6,6 kg

*** Aplicable únicamente a modelos compatibles con altavoces**

Audio	Salida de audio RMS	10 W + 10 W (D + I)
	Sensibilidad de entrada	0,7 Raíz cuadrático medio
	Impedancia de los altavoces	8 Ω



Las especificaciones del producto que se indican anteriormente pueden cambiar sin previo aviso debido a una actualización de las funciones del producto.

42LS33A

42LS35A

Panel LCD	Tipo de pantalla	TFT (Thin Film Transistor, transistor de película delgada) de 106,4 cm de ancho Panel LCD (Liquid Crystal Display, pantalla de cristal líquido) Tamaño diagonal visible : 106,4 cm 42" class (41,9" / 106,4 cm diagonal)
	Paso de píxeles	0,4833 mm (Horizontal) x 0,4833 mm (Vertical)
Señal de vídeo	Resolución máxima	1 920 x 1 080 píxeles a 60 Hz - Es posible que no se admita según el SO o el tipo de tarjeta de vídeo.
	Resolución recomendada	1 920 x 1 080 píxeles a 60 Hz - Es posible que no se admita según el SO o el tipo de tarjeta de vídeo.
	Frecuencia horizontal	RGB : de 30 kHz a 83 kHz HDMI : de 30 kHz a 83 kHz
	Frecuencia vertical	RGB : de 50 Hz a 75 Hz HDMI : de 56 Hz a 60 Hz
	Tipo de sincronización	Sincronización independiente y digital
Conector de entrada		Tipo D-Sub de 15 patillas, HDMI, Audio In, Speaker Out, IR, USB, RS-232C IN/OUT, LAN
Alimentación		
42LS33A	Tensión nominal	100-240 V ~ 50/60 Hz 1,2 A
	Consumo de energía	Modo encendido : 70 W típ. Modo de inactividad (RGB) : ≤ 0,5 W Modo de inactividad (HDMI) : ≤ 0,7 W Modo de apagado : ≤ 0,5 W
42LS35A	Tensión nominal	AC 100-240 V~ 50/60 Hz 1,2 A
	Consumo de energía	Modo encendido : 75 W Typ. Modo de inactividad (RGB) : ≤ 0,5 W Modo de inactividad (HDMI) : ≤ 0,7 W Modo de apagado : ≤ 0,5 W
Condiciones ambientales	Temperatura de funcionamiento	De 0 °C a 40 °C
	Humedad de funcionamiento	Del 10% al 80%
	Temperatura de almacenamiento	De -20 °C a 60 °C
	Humedad de almacenamiento	Del 5% al 95%

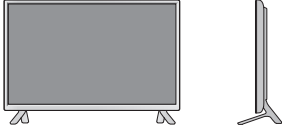
Las especificaciones del producto que se indican anteriormente pueden cambiar sin previo aviso debido a una actualización de las funciones del producto.

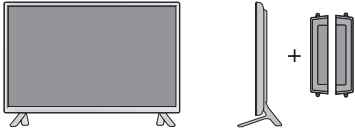
Dimensiones (ancho x alto x profundo) / Peso		
	959,5 mm x 559 mm x 55,5 mm / 9,1 kg	
		
	959,5 mm x 610,8 mm x 218 mm / 9,3 kg	
		
959,5 mm x 559 mm x 91 mm / 9,9 kg		
		
959,5 mm x 610,8 mm x 218 mm / 10,1 kg		

*** Aplicable únicamente a modelos compatibles con altavoces**



Audio	Salida de audio RMS	10 W + 10 W (D + I)
	Sensibilidad de entrada	0,7 Raíz cuadrático medio
	Impedancia de los altavoces	8 Ω

Las especificaciones del producto que se indican anteriormente pueden cambiar sin previo aviso debido a una actualización de las funciones del producto.

47LS33A 47LS35A

Panel LCD	Tipo de pantalla	TFT (Thin Film Transistor, transistor de película delgada) de 119,2 cm de ancho Panel LCD (Liquid Crystal Display, pantalla de cristal líquido) Tamaño diagonal visible : 119,2 cm 47" class (46,9" / 119,2 cm diagonal)
	Paso de píxeles	0,5415 mm (Horizontal) x 0,5415 mm (Vertical)
Señal de vídeo	Resolución máxima	1 920 x 1 080 píxeles a 60 Hz - Es posible que no se admita según el SO o el tipo de tarjeta de vídeo.
	Resolución recomendada	1 920 x 1 080 píxeles a 60 Hz - Es posible que no se admita según el SO o el tipo de tarjeta de vídeo.
	Frecuencia horizontal	RGB : de 30 kHz a 83 kHz HDMI : de 30 kHz a 83 kHz
	Frecuencia vertical	RGB : de 50 Hz a 75 Hz HDMI : de 56 Hz a 60 Hz
	Tipo de sincronización	Sincronización independiente y digital
Conector de entrada		Tipo D-Sub de 15 patillas, HDMI, Audio In, Speaker Out, IR, USB, RS-232C IN/OUT, LAN
Alimentación		
47LS33A	Tensión nominal	100-240 V ~ 50/60 Hz 1,3 A
	Consumo de energía	Modo encendido : 73 W típ. Modo de inactividad (RGB) : ≤ 0,5 W Modo de inactividad (HDMI) : ≤ 0,7 W Modo de apagado : ≤ 0,5 W
47LS35A	Tensión nominal	100-240 V ~ 50/60 Hz 1,3 A
	Consumo de energía	Modo encendido : 80 W típ. Modo de inactividad (RGB) : ≤ 0,5 W Modo de inactividad (HDMI) : ≤ 0,7 W Modo de apagado : ≤ 0,5 W
Condiciones ambientales	Temperatura de funcionamiento	De 0 °C a 40 °C
	Humedad de funcionamiento	Del 10% al 80%
	Temperatura de almacenamiento	De -20 °C a 60 °C
	Humedad de almacenamiento	Del 5% al 95%

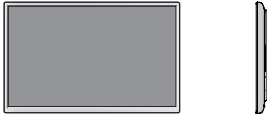
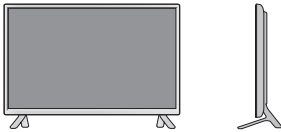
Las especificaciones del producto que se indican anteriormente pueden cambiar sin previo aviso debido a una actualización de las funciones del producto.

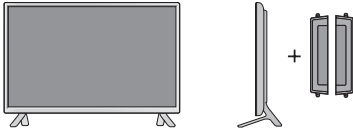
Dimensiones (ancho x alto x profundo) / Peso		
	1 071 mm x 621,6 mm x 55,8 mm / 12,2 kg	
		
	1 071 mm x 675,1 mm x 247 mm / 12,5 kg	
		
1 071 mm x 621,6 mm x 90,4 mm / 13,0 kg		
		
1 071 mm x 675,1 mm x 247 mm / 13,3 kg		

*** Aplicable únicamente a modelos compatibles con altavoces**

Audio	Salida de audio RMS	10 W + 10 W (D + I)
	Sensibilidad de entrada	0,7 Raíz cuadrático medio
	Impedancia de los altavoces	8 Ω



Las especificaciones del producto que se indican anteriormente pueden cambiar sin previo aviso debido a una actualización de las funciones del producto.

55LS33A

55LS35A

Panel LCD	Tipo de pantalla	TFT (Thin Film Transistor, transistor de película delgada) de 138,7 cm de ancho Panel LCD (Liquid Crystal Display, pantalla de cristal líquido) Tamaño diagonal visible : 138,7 cm 55" class (54,6" / 138,7 cm diagonal)
	Paso de píxeles	0,630 mm (Horizontal) x 0,630 mm (Vertical)
Señal de vídeo	Resolución máxima	1 920 x 1 080 píxeles a 60 Hz - Es posible que no se admita según el SO o el tipo de tarjeta de vídeo.
	Resolución recomendada	1 920 x 1 080 píxeles a 60 Hz - Es posible que no se admita según el SO o el tipo de tarjeta de vídeo.
	Frecuencia horizontal	RGB: de 30 kHz a 83 kHz HDMI: de 30 kHz a 83 kHz
	Frecuencia vertical	RGB: de 50 Hz a 75 Hz HDMI: de 56 Hz a 60 Hz
	Tipo de sincronización	Sincronización independiente y digital
Conector de entrada		Tipo D-Sub de 15 patillas, HDMI, Audio In, Speaker Out, IR, USB, RS-232C IN/OUT, LAN
Alimentación		
55LS33A	Tensión nominal	100-240 V ~ 50/60 Hz 1,5 A
	Consumo de energía	Modo encendido : 92 W típ. Modo de inactividad (RGB) : ≤ 0,5 W Modo de inactividad (HDMI) : ≤ 0,7 W Modo de apagado : ≤ 0,5 W
55LS35A	Tensión nominal	100-240 V ~ 50/60 Hz 1,5 A
	Consumo de energía	Modo encendido: 95 W típ. Modo de inactividad (RGB) : ≤ 0,5 W Modo de inactividad (HDMI) : ≤ 0,7 W Modo de apagado : ≤ 0,5 W
Condiciones ambientales	Temperatura de funcionamiento	De 0 °C a 40 °C
	Humedad de funcionamiento	Del 10% al 80%
	Temperatura de almacenamiento	De -20 °C a 60 °C
	Humedad de almacenamiento	Del 5% al 95%

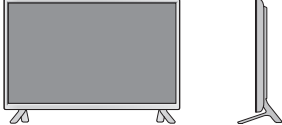
Las especificaciones del producto que se indican anteriormente pueden cambiar sin previo aviso debido a una actualización de las funciones del producto.

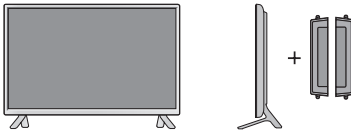
Dimensiones (ancho x alto x profundo) / Peso		
	1 240,9 mm x 717,2 mm x 56,8 mm / 17,8 kg	
		
	1 240,9 mm x 770,8 mm x 247 mm / 18,1 kg	
		
1 240,9 mm x 717,2 mm x 91,4 mm / 18,6 kg		
		
1 240,9 mm x 770,8 mm x 247 mm / 18,9 kg		

*** Aplicable únicamente a modelos compatibles con altavoces**



Audio	Salida de audio RMS	10 W + 10 W (D + I)
	Sensibilidad de entrada	0,7 Raíz cuadrático medio
	Impedancia de los altavoces	8 Ω

Las especificaciones del producto que se indican anteriormente pueden cambiar sin previo aviso debido a una actualización de las funciones del producto.

65LS33A

Panel LCD	Tipo de pantalla	TFT (Thin Film Transistor, transistor de película delgada) de 163,8 cm de ancho Panel LCD (Liquid Crystal Display, pantalla de cristal líquido) Tamaño diagonal visible : 163,8 cm 65" class (64,5" / 163,8 cm diagonal)
	Paso de píxeles	0,744 mm (Horizontal) x 0,744 mm (Vertical)
Señal de vídeo	Resolución máxima	1 920 x 1 080 píxeles a 60 Hz - Es posible que no se admita según el SO o el tipo de tarjeta de vídeo.
	Resolución recomendada	1 920 x 1 080 píxeles a 60 Hz - Es posible que no se admita según el SO o el tipo de tarjeta de vídeo.
	Frecuencia horizontal	RGB : de 30 kHz a 83 kHz HDMI : de 30 kHz a 83 kHz
	Frecuencia vertical	RGB : de 50 Hz a 75 Hz HDMI : de 56 Hz a 60 Hz
	Tipo de sincronización	Sincronización independiente y digital
Conector de entrada		Tipo D-Sub de 15 patillas, HDMI, Audio In, Speaker Out, IR, USB, RS-232C IN/OUT, LAN
Alimentación	Tensión nominal	100-240 V ~ 50/60 Hz 2,0 A
	Consumo de energía	Modo encendido : 145 W típ. Modo de inactividad (RGB) : ≤ 0,5 W Modo de inactividad (HDMI) : ≤ 0,7 W Modo de apagado : ≤ 0,5 W6
Condiciones ambientales	Temperatura de funcionamiento Humedad de funcionamiento	De 0 °C a 40 °C Del 10% al 80%
	Temperatura de almacenamiento Humedad de almacenamiento	De -20 °C a 60 °C Del 5% al 95%

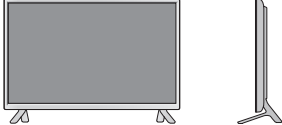
Las especificaciones del producto que se indican anteriormente pueden cambiar sin previo aviso debido a una actualización de las funciones del producto.

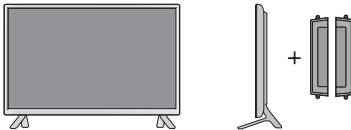
Dimensiones (ancho x alto x profundo) / Peso		
	1 461,6 mm x 843 mm x 57,6 mm / 30,9 kg	
		
	1 461,6 mm x 900,6 mm x 313 mm / 32,3 kg	
		
1 461,6 mm x 843 mm x 92,6 mm / 31,7 kg		
		
1 461,6 mm x 900,6 mm x 313 mm / 33,1 kg		

*** Aplicable únicamente a modelos compatibles con altavoces**

Audio	Salida de audio RMS	10 W + 10 W (D + I)
	Sensibilidad de entrada	0,7 Raíz cuadrático medio
	Impedancia de los altavoces	8 Ω

Las especificaciones del producto que se indican anteriormente pueden cambiar sin previo aviso debido a una actualización de las funciones del producto.

Dimensiones

Las ilustraciones que aparecen en este manual pueden ser diferentes con respecto al producto y los accesorios reales. Consulte la sección "Montaje en una pared" para ver los tamaños de los tornillos.

(Unidad de medida: mm)

32LS33A

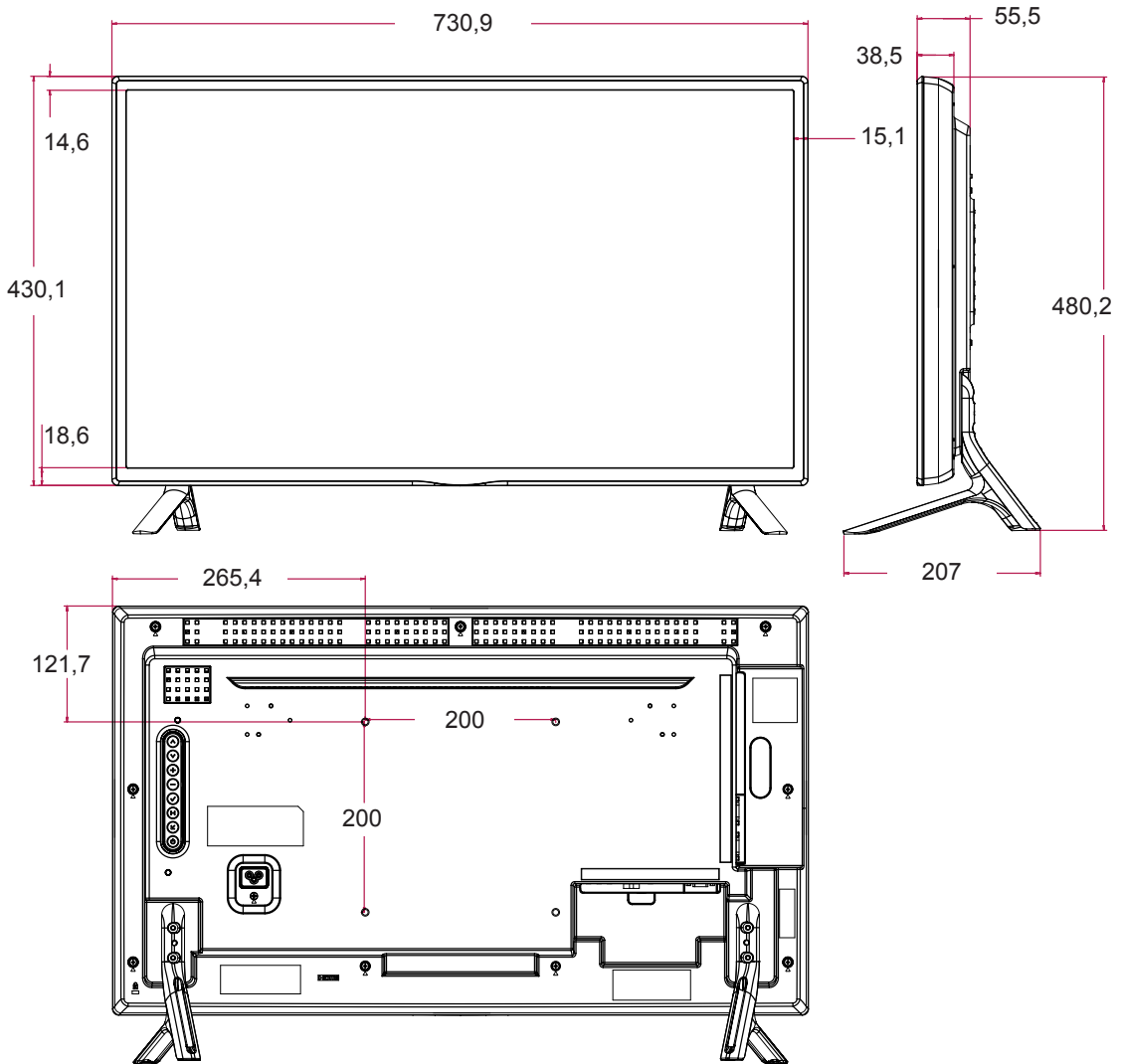

Las especificaciones del producto que se indican anteriormente pueden cambiar sin previo aviso debido a una actualización de las funciones del producto.

Dimensiones

Las ilustraciones que aparecen en este manual pueden ser diferentes con respecto al producto y los accesorios reales. Consulte la sección "Montaje en una pared" para ver los tamaños de los tornillos.

(Unidad de medida: mm)

42LS33A

42LS35A

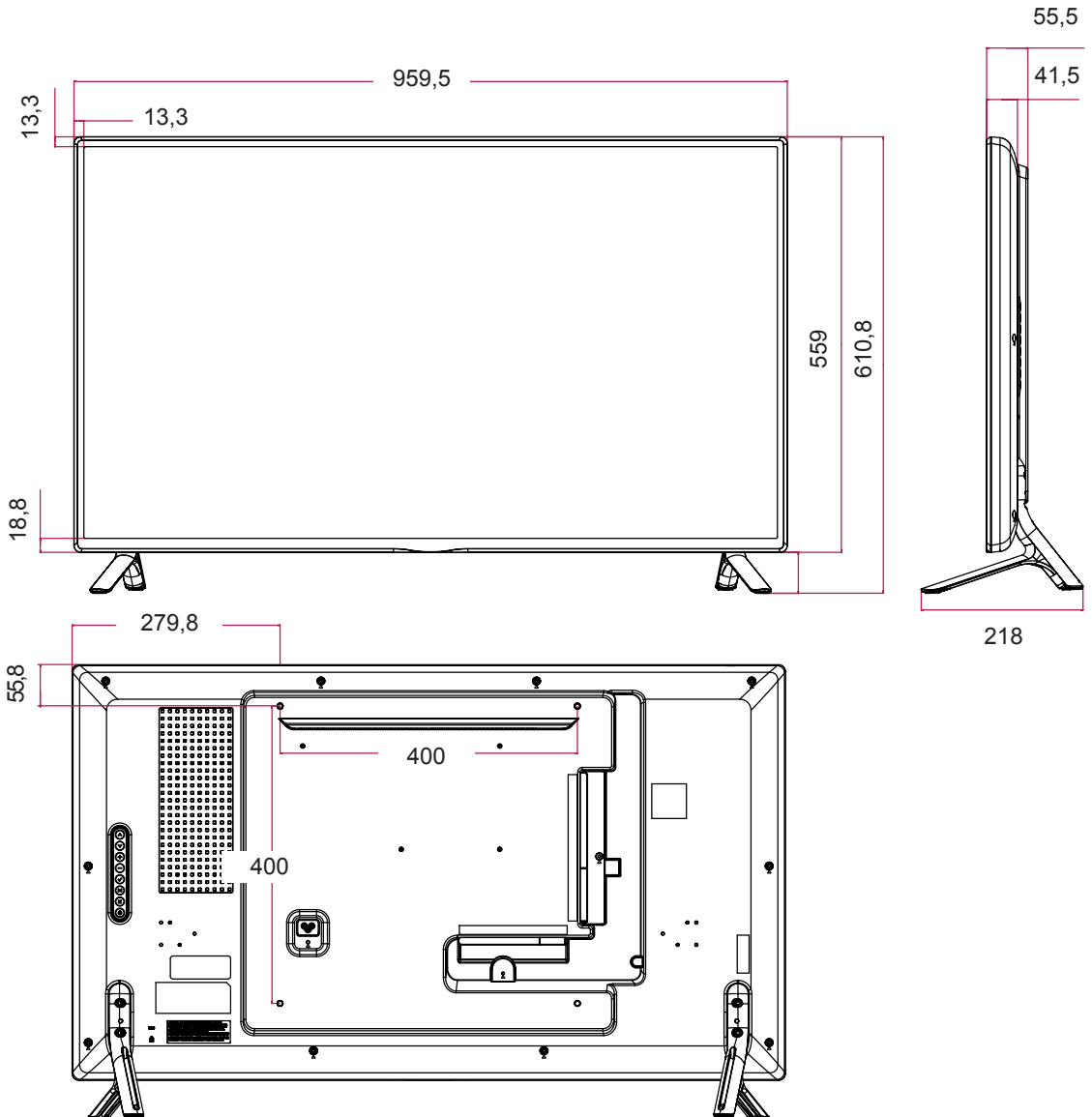

Las especificaciones del producto que se indican anteriormente pueden cambiar sin previo aviso debido a una actualización de las funciones del producto.

Dimensiones

Las ilustraciones que aparecen en este manual pueden ser diferentes con respecto al producto y los accesorios reales. Consulte la sección "Montaje en una pared" para ver los tamaños de los tornillos.

(Unidad de medida: mm)

47LS33A 47LS35A

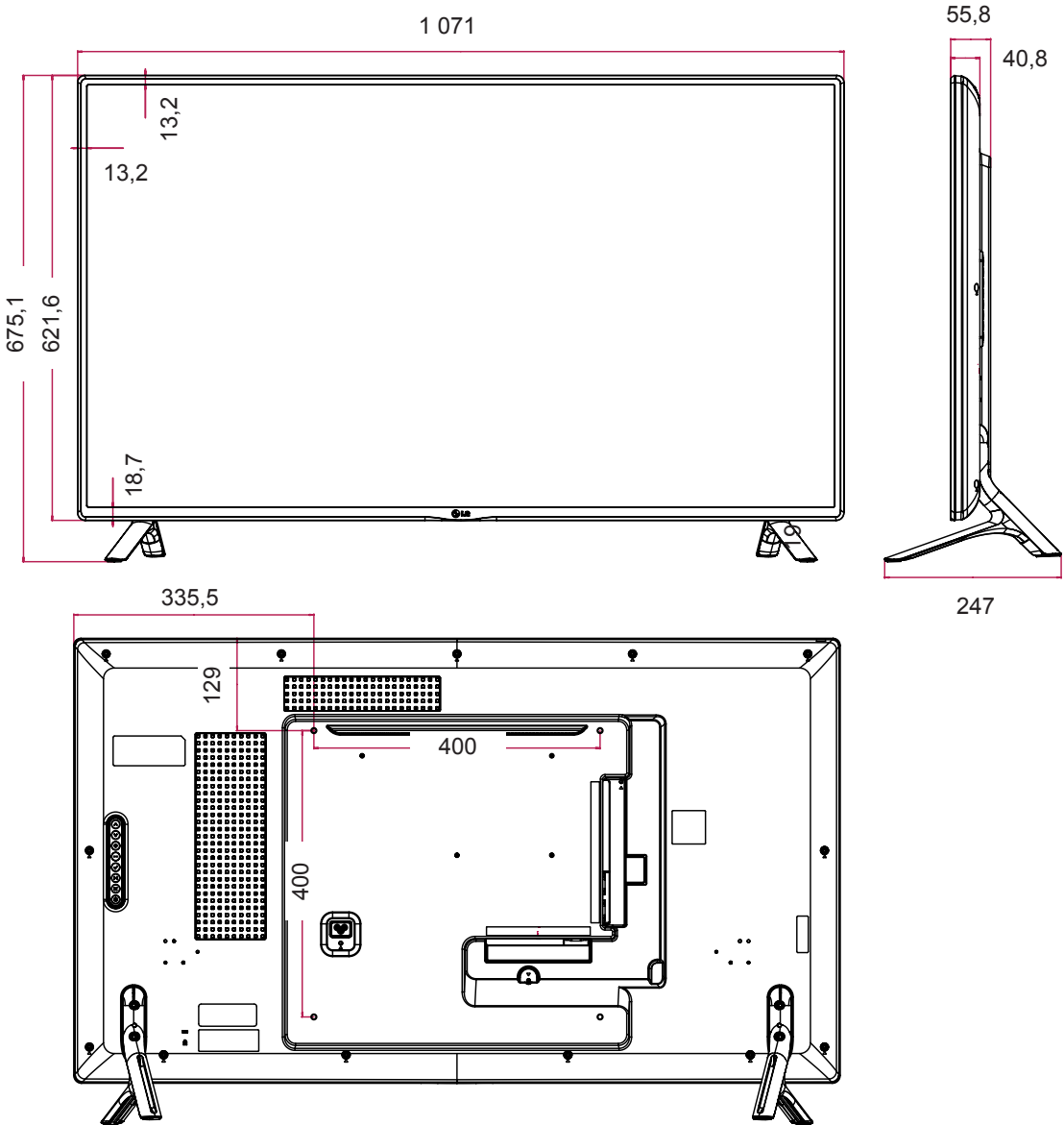

Las especificaciones del producto que se indican anteriormente pueden cambiar sin previo aviso debido a una actualización de las funciones del producto.

Dimensiones

Las ilustraciones que aparecen en este manual pueden ser diferentes con respecto al producto y los accesorios reales. Consulte la sección "Montaje en una pared" para ver los tamaños de los tornillos.

(Unidad de medida: mm)

55LS33A

55LS35A

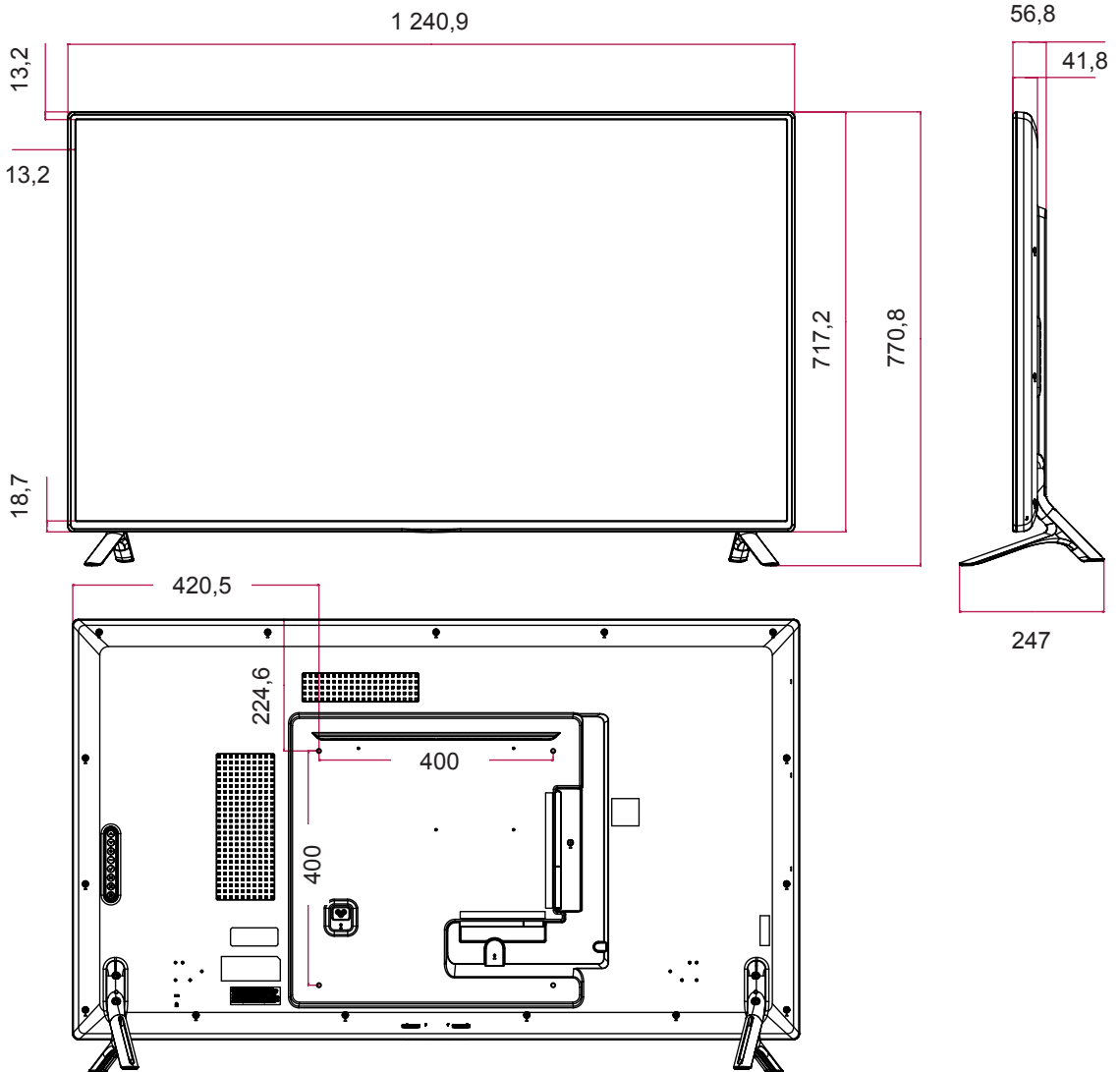

Las especificaciones del producto que se indican anteriormente pueden cambiar sin previo aviso debido a una actualización de las funciones del producto.

Dimensiones

Las ilustraciones que aparecen en este manual pueden ser diferentes con respecto al producto y los accesorios reales. Consulte la sección "Montaje en una pared" para ver los tamaños de los tornillos.

(Unidad de medida: mm)

65LS33A

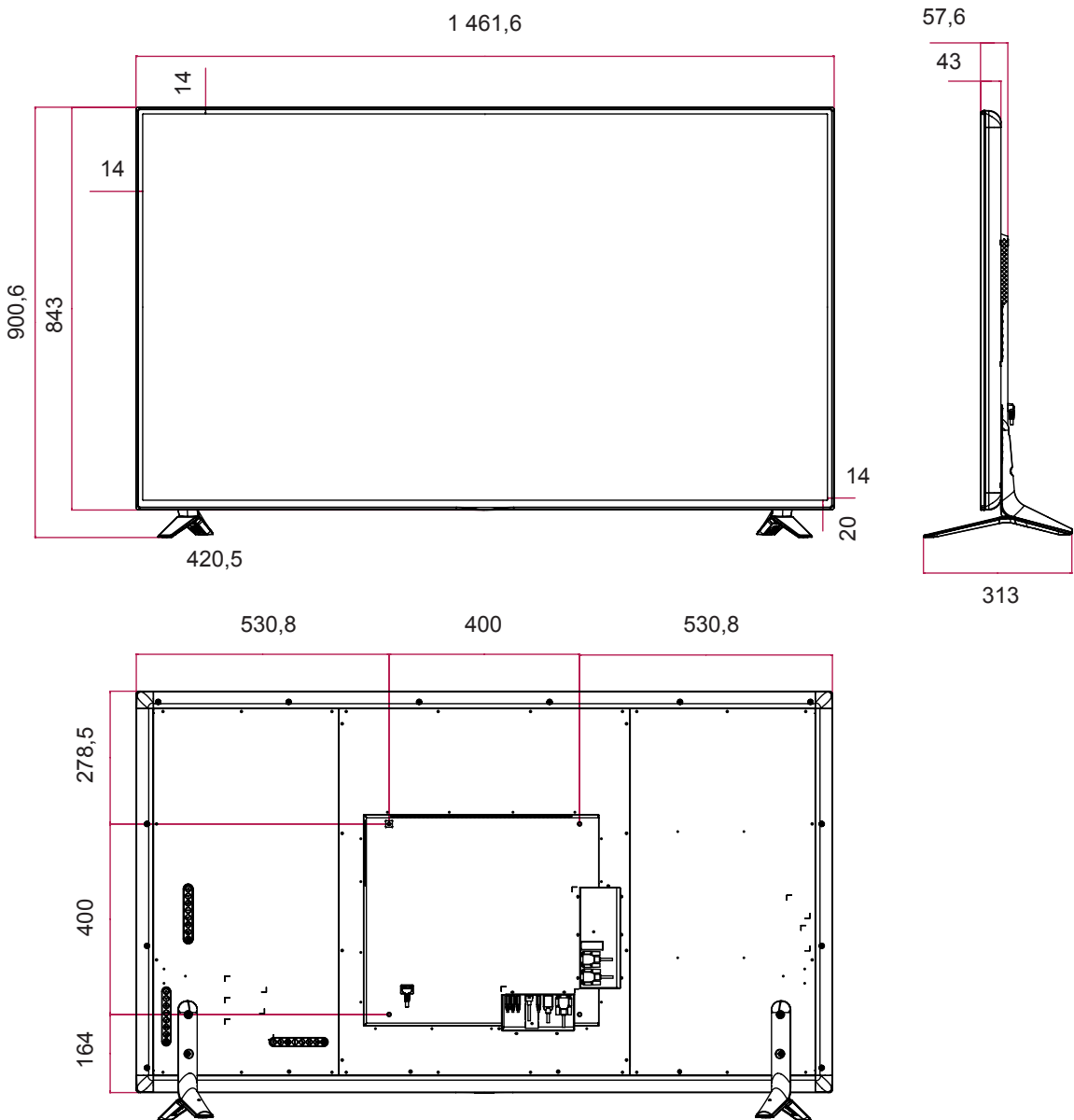

Las especificaciones del producto que se indican anteriormente pueden cambiar sin previo aviso debido a una actualización de las funciones del producto.

Modo RGB (PC) admitido

Resolución Pixeles	Frecuencia horizontal (kHz)	Frecuencia vertical (Hz)
720 x 400	31,468	70,8
640 x 480	31,469	59,94
800 x 600	37,879	60,317
1 024 x 768	48,363	60
1 280 x 720	44,772	59,855
1 280 x 960	60	60
1 152 x 864	57,717	59,934
1 280 x 1 024	63,981	60,02
1 920 x 1 080	67,5	60

Modo HDMI (DTV) admitido

Resolución Pixeles	Frecuencia horizontal (kHz)	Frecuencia vertical (Hz)
480 progresivo	31,5	60
576 progresivo	31,25	50
720 progresivo	37,5	50
720 progresivo	45	60
1 080 entrelazado	28,1	50
1 080 progresivo	33,75	60
1 080 entrelazado	56,25	50
1 080 progresivo	67,5	60

Modo HDMI (PC) admitido

Resolución Pixeles	Frecuencia horizontal (kHz)	Frecuencia vertical (Hz)
640 x 480	31,469	59,94
800 x 600	37,879	60,317
1 024 x 768	48,363	60
1 280 x 720	44,772	59,855
1 366 x 768	47,7	60
1 280 x 1024	63,981	60,02
1 680 x 1050	65,290	59,954
1 920 x 1080	67,5	60

! NOTA

- Resoluciones de PC disponibles como opción de etiqueta de entrada en el modo de entrada RGB y HDMI: 640 x 480 / 60 Hz 1 280 x 720/60 Hz 1 920 x 1 080/60Hz y para las resoluciones de DTV: 480 - 720 y 1 080 progresivo

! NOTA

- Frecuencia vertical: para que el usuario pueda ver la pantalla del producto, la imagen de la pantalla debe cambiar decenas de veces cada segundo como una lámpara fluorescente. La frecuencia vertical o la frecuencia de actualización son las veces por segundo que aparece la imagen. Se mide en hertz (Hz).
- Frecuencia horizontal: el intervalo horizontal es el tiempo que se tarda en mostrar una línea horizontal. Si se divide 1 por el intervalo horizontal, el número de líneas horizontales mostradas cada segundo se puede tabular como la frecuencia horizontal. Se mide en kilohertz (kHz).

CÓDIGOS IR

- Esta función no está disponible en todos los modelos.
- La compatibilidad de algunos códigos de clave depende del modelo.

Code (Hexa)	Function	Note
08	⏻ Power	R/C BUTTON
0B	INPUT	R/C BUTTON
C4	MONITOR ON	R/C BUTTON
C5	MONITOR OFF	R/C BUTTON
95	ENERGY SAVING (e0)	R/C BUTTON
DC	3D	R/C BUTTON
10 to 19	Number Key 0 to 9	R/C BUTTON
53	1/a/A	R/C BUTTON
2F	CLEAR	R/C BUTTON
02	Volume ▲ (+)	R/C BUTTON
03	Volume ▼ (-)	R/C BUTTON
79	ARC	R/C BUTTON
99	AUTO	R/C BUTTON
09	MUTE	R/C BUTTON
E0	BRIGHTNESS ^ (Page UP)	R/C BUTTON
E1	BRIGHTNESS v (Page Down)	R/C BUTTON
4D	PSM	R/C BUTTON
AA	INFO ⓘ	R/C BUTTON
5F	W.BAL	R/C BUTTON
43	SETTINGS	R/C BUTTON
40	Up ▲	R/C BUTTON
41	Down ▼	R/C BUTTON
07	Left ◀	R/C BUTTON
06	Right ▶	R/C BUTTON
3F	S.MENU	R/C BUTTON
44	OK	R/C BUTTON
28	BACK	R/C BUTTON
5B	EXIT	R/C BUTTON
7E	 SIMPLINK	R/C BUTTON
7B	TILE	R/C BUTTON
B1	■	R/C BUTTON
B0	▶	R/C BUTTON
BA		R/C BUTTON
8F	◀◀	R/C BUTTON
8E	▶▶	R/C BUTTON
72	Red Key (PICTURE ID ON)	R/C BUTTON
71	Green Key (PICTURE ID OFF)	R/C BUTTON
63	Yellow Key	R/C BUTTON
61	Blue Key	R/C BUTTON

CONTROL DE VARIOS PRODUCTOS

- Use este método para conectar varios productos a un único PC. Puede controlar varios productos a la vez conectándolos a un único PC.
- En el menú Opción, el ajuste Definir ID debe estar entre 1 y 255 (o entre 1 y 1.000) sin duplicarse.

Conexión del cable

Conecte el cable RS-232C como se muestra en la imagen.

- El protocolo RS-232C se utiliza para la comunicación entre el PC y el producto. Puede encender/apagar el producto, seleccionar una fuente de entrada o ajustar el menú OSD desde el PC.

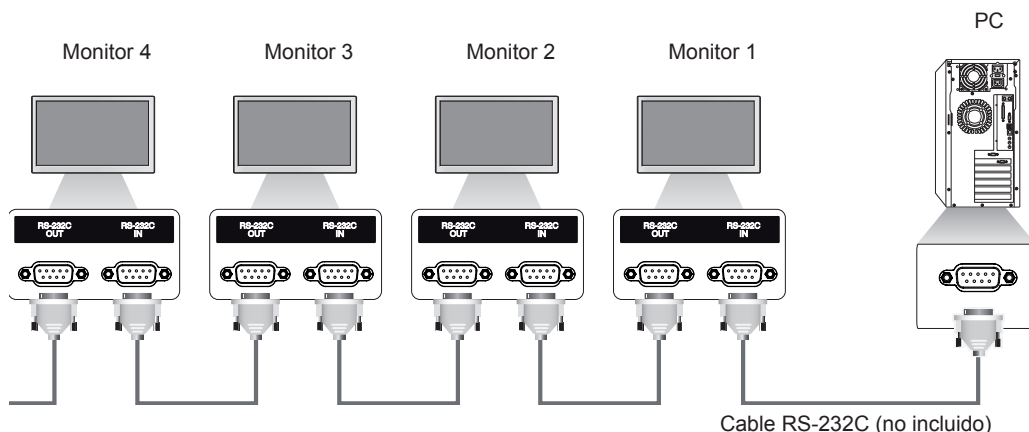

Configuraciones de RS-232C

Configuraciones de 8 cables (cable estándar RS-232C)

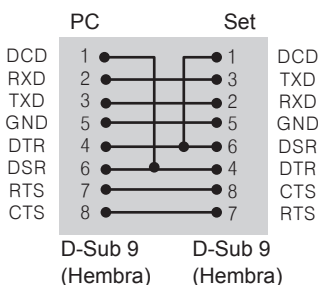

! NOTA

- Cuando se utilizan conexiones de 3 cables (no estándar), no se puede usar una conexión en cadena de IR.

Parámetro de comunicaciones

- Velocidad en baudios: 9600 BPS
- Longitud de datos: 8 bits
- Bit de paridad: ninguno
- Bit de parada: 1 bit
- Control de flujo: ninguno
- Código de comunicación: código ASCII
- Utilice un cable trenzado (inverso)

Lista de referencia de comandos

		COMANDO		DATO (hexadecimales)
		1	2	
01	Encendido/apagado	k	a	00 a 01
02	Selección de entrada	x	b	Consulte [Selección de entrada]
03	Formato	k	c	Consulte [Formato]
04	Ahorro de energía	j	q	Consulte [Ahorro de energía]
05	Modo de imagen	d	x	Consulte [Modo de imagen]
06	Contraste	k	g	00 a 64
07	Brillo	k	h	00 a 64
08	Definición	k	k	00 a 32
09	Color	k	i	00 a 64
10	Matiz	k	j	00 a 64
11	Temp color	x	u	00 a 64
12	Posición H	f	q	00 a 64
13	Posición V	f	r	00 a 64
14	Tamaño H	f	s	00 a 64
15	Configuración automática	j	u	01
16	Balance	k	t	00 a 64
17	Modo de sonido	d	y	Consulte [Modo de sonido]
18	Silencio de volumen	k	e	00 a 01
19	Control de volumen	k	f	00 a 64
20	Hora 1 (Año/ Mes/ Día)	f	a	Consulte [Hora 1]
21	Hora 2 (Hora/ Minuto/ Segundo)	f	x	Consulte [Hora 2]
22	Off time schedule	f	c	00 a 01
23	On time schedule	f	b	00 a 01
24	Temporizador desconectado (modo de Repetición/ Hora)	f	e	Consulte [Off timer]
25	Temporizador conectado (modo de Repetición/Hora)	f	d	Consulte [On timer]
26	Entrada de temporizador conectado	f	u	Consulte [On timer input]
27	Espera Automática	m	n	00 a 01
28	Apagado auto.	f	g	00 a 01
29	Idioma	f	i	Consulte [Idioma]
30	Modo ISM	j	p	Consulte [Modo ISM]
31	Reajuste	f	k	00 a 02
32	Valor de temperatura	d	n	FF
33	Clave	m	c	Consulte [Clave]
34	Devolver tiempo	d	l	FF
35	Comprobación nº de serie	f	y	FF
36	Versión de SW	f	z	FF
37	Nivel de rojo con balance de blancos	j	m	00 a FE
38	Nivel de verde con balance de blancos	j	n	00 a FE
39	Nivel de azul con balance de blancos	j	o	00 a FE
40	Ilum. post.	m	g	00 a 64
41	Atenuación de pantalla	k	d	00 a 01

		COMANDO		DATO (hexadecimales)
		1	2	
42	Tile Mode (Modo Videowall)	d	d	Consulte [Tile Mode (Modo Videowall)]
43	Tile Mode Check (Comprobación de Modo Videowall)	d	z	FF
44	ID Tile (ID de mosaico)	d	i	Consulte "Tile ID" (ID de mosaico).
45	Tile H Position (Posición H de mosaico)	d	e	de 00 a 32
46	Tile V Position (Posición V de mosaico)	d	f	de 00 a 32
47	Tile H Size (Tamaño H de mosaico)	d	g	de 00 a 32
48	Tile V Size (Tamaño V de mosaico)	d	h	de 00 a 32
49	Natural Mode (Modo Natural) (en Tile mode [Modo Videowall])	d	j	00 a 01

! **NOTA**

- Durante las operaciones de USB como DivX o EMF no se ejecutará ningún comando, excepto los de encendido/apagado (k a) y clave (m c), y se tratarán todos como NG.
- La compatibilidad de algunos comandos depende del modelo.
- El comando "f f" que muestra el estado de determinados comandos no muestra el OSD para mantener la compatibilidad con el programa SuperSign.

Protocolo de transmisión/ Recepción

Transmission

[Command1][Command2][][Set ID][][Data][Cr]

- * [Command1] Permite identificar la configuración predeterminada y la configuración de usuario.
- * [Command2] Permite controlar los monitores.
- * [Set ID] Se utiliza para seleccionar un ajuste que desea controlar. Se puede asignar a cada equipo un identificador del equipo entre 1 y 255 (01H a FFH) o entre 1 y 1.000 (001H a 3e8H) en algunos modelos en OPTION en el menú OSD. Si selecciona '00H' o '000H' para el identificador del equipo podrá controlar de forma simultánea todos los monitores conectados. (La compatibilidad depende del modelo.)
- * [Data] Transmite datos de los comandos.
El recuento de datos puede aumentar en función del comando.
- * [Cr] Retorno de carro. Corresponde a '0x0D' en el código ASCII.
- * [] Espacio en blanco. Corresponde a '0x20' en el código ASCII.

Acknowledgement

[Command2][][Set ID][][OK/NG][Data][x]

- * El conjunto transmite una ACK (confirmación) basada en este formato al recibir los datos normales. En ese momento, si los datos están en FF, indicará el estado actual de éstos. Si están en modo de escritura, devolverá los datos del PC.
- * Si un comando se envía con Set ID "00" (=0x00) o "000" (=0x000)", estos datos se reflejan en todos los monitores establecidos y estos no envían ninguna confirmación (ACK).
- * Si el valor de dato "FF" se envía en el modo de control a través de RS-232C, el valor de ajuste actual de una función puede comprobarse (solo para algunas funciones).
- * Es posible que algunos comandos no sean compatibles con algunos modelos.

01. Encendido/apagado (Comando: k a)

Para controlar el encendido y apagado de la pantalla.

Transmission

[k][a][][Set ID][][Data][Cr]

Dato 00: Descon

01 : Conex

Acknowledgement

[a][][Set ID][][OK/NG][Data][x]

*La señal de confirmación solo volverá correctamente cuando el monitor esté encendido.

*Puede haber algo de retraso entre las señales de confirmación y transmisión.

02. Selección de entrada (Comando: x b)

Para seleccionar la fuente de entrada para pantalla.

Transmission

[x][b][][Set ID][][Data][Cr]

Datos 60: RGB

90: HDMI(HDMI1)(DTV)

A0: HDMI(HDMI1)(PC)

Acknowledgement

[b][][Set ID][][OK/NG][Data][x]

*La compatibilidad de algunas señales de entrada depende del modelo.

03. Formato (Comando: k c)

Para ajustar el formato de la pantalla.

Transmission

[k][c][][Set ID][][Data][Cr]

Datos 01: 4:3

02: 16:9

04: Zoom (HDMI DTV)

09: Sólo escaneo (720p o más) (HDMI DTV)

De 10 a 1F: Zoom cine de 1 a 16 (HDMI DTV)

*Los tipos de datos disponibles dependen de la señal de entrada. Para obtener más información, consulte la sección sobre el formato del manual de usuario.

*El formato puede variar según la configuración de entrada del modelo.

Acknowledgement

[c][][Set ID][][OK/NG][Data][x]

04. Ahorro de energía (Comando: j q)

Para ajustar la función Ahorro de energía.

Transmission

[j][q][][Set ID][][Data][Cr]

Datos 00: Descon

01: Mínimo

02: Medio

03: Máximo

04: Automático

05. Quitar imagen

Acknowledgement

[q][][Set ID][][OK/NG][Data][x]

**La compatibilidad depende del modelo.

05. Modo de imagen (Comando: d x)

Para seleccionar el modo de imagen.

Transmission

[d][x][][Set ID][][Data][Cr]

Datos 00: Vivos

01: Estándar

02. Cine

03. Deportes

04: Juego

05. Expert1

06. Expert2

08: APS

Acknowledgement

[x][][Set ID][][OK/NG][Data][x]

06. Contraste (Comando: k g)

Para ajustar el contraste de la pantalla.

Transmission

[k][g][][Set ID][][Data][Cr]

Datos de 00 a 64: Contraste de 0 a 100

Acknowledgement

[g][][Set ID][][OK/NG][Data][x]

07. Brillo (Comando: k h)

Para ajustar la luminosidad de la pantalla.

Transmission

[k][h][][Set ID][][Data][Cr]

Datos de 00 a 64: Luminosidad de 0 a 100

Acknowledgement

[h][][Set ID][][OK/NG][Data][x]

08. Definición (Comando: k k)

Para ajustar la definición de la pantalla.

* Esta función está disponible únicamente en la entrada AV/Componente.

Transmission

[k][k][][Set ID][][Data][Cr]

Datos de 00 a 32: Definición de 0 a 50

Acknowledgement

[k][][Set ID][][OK/NG][Data][x]

09. Color (Comando: k i)

Para ajustar el color de la pantalla.

Transmission

[k][i][][Set ID][][Data][Cr]

Datos de 00 a 64: Color de 0 a 100

Acknowledgement

[i][][Set ID][][OK/NG][Data][x]

10. Matiz (Comando: k j)

Para ajustar el matiz de la pantalla.

Transmission

[k][j][][Set ID][][Data][Cr]

Datos 00 a 64: Matiz R50 a G50

Acknowledgement

[j][][Set ID][][OK/NG][Data][x]

11. Temp. color (Comando: x u)

Para ajustar la temperatura de color de la pantalla.

Transmission

[x][u][][Set ID][][Data][Cr]

Datos de 00 a 64: Calor 50 a frío 50

Acknowledgement

[u][][Set ID][][OK/NG][Data][x]

12. Posición H (Comando: f q)

Para ajustar la posición horizontal de la pantalla.

*Esta función solo está disponible cuando el Modo Videowall se establece en Descon.

* El alcance operativo varía dependiendo de la resolución de entrada RGB.

(Solo disponible para la entrada RGB-PC).

Transmission

[f][q][][Set ID][][Data][Cr]

Datos 00 a 64: mín. -50 (izquierda) a máx. 50 (derecha)

Acknowledgement

[q][][Set ID][][OK/NG][Data][x]

13. Posición V (vertical) (Comando: f r)

Para ajustar la posición vertical de la pantalla.

*Esta función solo está disponible cuando el Modo Videowall se establece en Descon.

* El alcance operativo varía dependiendo de la resolución de entrada RGB.

(Solo disponible para la entrada RGB-PC).

Transmission

[f][r][][Set ID][][Data][Cr]

Datos 00 a 64: mín. -50 (abajo) a máx. 50 (arriba)

Acknowledgement

[r][][Set ID][][OK/NG][Data][x]

14. Tamaño H (Comando: f s)

Para ajustar el tamaño horizontal de la pantalla.

*Esta función solo está disponible cuando el Modo Videowall se establece en Descon.

* El alcance operativo varía dependiendo de la resolución de entrada RGB.

(Solo disponible para la entrada RGB-PC).

Transmission

[f][s][][Set ID][][Data][Cr]

Datos 00 - 64: Mín. -50 (reducir) - Máx. 50 (ampliar)

Acknowledgement

[s][][Set ID][][OK/NG][Data][x]

15. Configuración automática (Comando: j u)

Para ajustar la posición de la imagen y minimizar las vibraciones automáticamente.

(Solo disponible para la entrada RGB-PC).

Transmission

[j][u][][Set ID][][Data][Cr]

Datos 01: Ajustar

Acknowledgement

[u][][Set ID][][OK/NG][Data][x]

16. Balance (Comando: k t)

Para ajustar el balance de sonido.

Transmission

[k][t][][Set ID][][Data][Cr]

Datos de 00 a 64: De izquierda 50 a derecha 50

Acknowledgement

[t][][Set ID][][OK/NG][Data][x]

17. Modo de sonido (Comando: d y)

Para seleccionar el modo de sonido.

Transmission

[d][y][][Set ID][][Data][Cr]

Datos 01: Estándar

02: Música

03: Cine

04: Deportes

05. Juego

07. News

Acknowledgement

[y][][Set ID][][OK/NG][Data][x]

18. Silencio de volumen (Comando: k e)

Para controlar la activación y desactivación del volumen.

Transmission

[k][e][][Set ID][][Data][Cr]

Datos

00 : Silencio desconectado (volumen desconectado)

01: Volumen actual (volumen activado)

Acknowledgement

[e][][Set ID][][OK/NG][Data][x]

19. Control de volumen (Comando: k f)

Para ajustar el volumen de la reproducción.

Transmission

[k][f][][Set ID][][Data][Cr]

Datos de 00 a 64: Volumen de 0 a 100

Acknowledgement

[f][][Set ID][][OK/NG][Data][x]

20. Hora 1 (Año/ Mes/ Día) (Comando: f a)

Para ajustar los valores de Time 1 (Year/ Month/ Day) (Fecha 1 [Año/ Mes/ Día]).

Transmission

[f][a][][Set ID][][Data1][][Data2][][Data3][Cr]

Datos1 00 a 1E: De 2010 a 2040

Datos2 01 a 0C: De enero a diciembre

Datos3 01 a 1F: De 1 a 31

*Introduzca "fa [Set ID] ff" para comprobar los valores de Time 1 (Year/ Month/ Day) (Fecha 1 [Año/Mes/ Día]).

Acknowledgement

[a][][Set ID][][OK/NG][Data1][Data2][Data3][x]

21. Hora 2 (Hora/ Minuto/ Segundo) (Comando: f x)

Para establecer los valores de Time 2 (Hour/Minute/ Second) (Hora 2 [Hora/Minuto/Segundo]).

Transmission

[f][x][][Set ID][][Data1][][Data2][][Data3][Cr]

Data1 00 a 17: De 00 a 23 horas

Data2 00 a 3B: De 00 a 59 minutos

Data3 00 a 3B: De 00 a 59 segundos

*Introduzca "fx [Set ID] ff" para comprobar los valores de Time 2 (Hour/ Minute/ Second) (Hora 2 [Hora/ Minuto/Segundo]).

**Este comando no funcionará si Time 1 (Year/ Month/ Day) (Fecha 1 [Año/Mes/Día]) no se ha ajustado antes.

Acknowledgement

[x][][Set ID][][OK/NG][Data1][Data2][Data3][x]

22. Off time schedule (Comando: f c)

Activa/desactiva la programación de apagado automático.

Transmission

[f][c][][Set ID][][Data][Cr]

Dato 00: Descon

01 : Conex

Acknowledgement

[c][][Set ID][][OK/NG][Data][x]

23. On time schedule (Comando: f b)

Activa/desactiva la programación de apagado automático.

Transmission

[f][b][][Set ID][][Data][Cr]

Dato 00: Descon

01 : Conex

Acknowledgement

[b][][Set ID][][OK/NG][Data][x]

24. Temporizador desconectado (modo de Repetición/ Hora) (Comando: f e)

Para ajustar la función Off Timer (Repeat Mode/ Time) (Temporizador desconectado [Modo de repetición/Hora]).

Transmission

[f][e][][Set ID][][Data1][][Data2][][Data3][Cr]

Datos1

1. F1 a F7 (leer datos)

F1: Leer los datos del primer apagado automático
F2: Leer los datos del segundo apagado automático
F3: Leer los datos del tercer apagado automático
F4: Leer los datos del cuarto apagado automático
F5: Leer los datos del quinto apagado automático
F6: Leer los datos del sexto apagado automático
F7: Leer los datos del séptimo apagado automático

2. E1-E7 (borrar un índice), E0 (borrar todos los índices)

E0: Borrar todos los datos del apagado automático
E1: Borrar los datos del primer apagado automático
E2: Borrar los datos del segundo apagado automático

E3: Borrar los datos del tercer apagado automático
E4: Borrar los datos del cuarto apagado automático
E5: Borrar los datos del quinto apagado automático
E6: Borrar los datos del sexto apagado automático
E7: Borrar los datos del séptimo apagado automático

3. 01 a 0C (ajustar el día de la semana del apagado automático)

01: Una vez

02: Diario

03: De lunes a viernes

04: De lunes a sábado

05: De sábado a domingo

06: Domingo

07: Lunes

08: Martes

09: Miércoles

0A: Jueves

0B: Viernes

0C: Sábado

Datos2 00 a 17: De 00 a 23 horas

Datos3 00 a 3B: De 00 a 59 minutos

*Para leer o borrar la lista Apagado auto, ajuste FFH para [Data2] y [Data3].

(Ejemplo 1: fe 01 f1 ff ff - Leer los datos del primer apagado automático).

(Ejemplo 2: fe 01 e1 ff ff - Borrar los datos del primer apagado automático).

(Ejemplo 3: fe 01 04 02 03 - Ajustar el apagado automático en "De lunes a sábado, 02:03").

*Esta función solo es compatible cuando 1 (Year/ Month/Day [Año/Mes/Día]) y 2 (Hour/Minute/Second [Hora/Minuto/Segundo]) están ajustados.

Acknowledgement

[e][][Set ID][][OK/NG][Data1][Data2][Data3][x]

25. Temporizador conectado (modo de Repetición/ Hora) (Comando: f d)

Para ajustar la función Hora de encendido del temporizador (modo de Repetición/Hora).

Transmission

[f][d][][Set ID][][Data1][][Data2][][Data3][Cr]

Datos1

1. F1 a F7 (leer datos)

F1: Leer los datos del primer encendido automático
F2: Leer los datos del segundo encendido automático
F3: Leer los datos del tercer encendido automático
F4: Leer los datos del cuarto encendido automático
F5: Leer los datos del quinto encendido automático
F6: Leer los datos del sexto encendido automático
F7: Leer los datos del séptimo encendido automático

2. E1-E7 (borrar un índice), E0 (borrar todos los índices)

E0: Borrar todos los datos del encendido automático

E1: Borrar los datos del primer encendido automático

E2: Borrar los datos del segundo encendido automático

E3: Borrar los datos del tercer encendido automático

E4: Borrar los datos del cuarto encendido automático

E5: Borrar los datos del quinto encendido automático

E6: Borrar los datos del sexto encendido automático

E7: Borrar los datos del séptimo encendido automático

3. 01 a 0C (ajustar el día de la semana del encendido automático)

01: Una vez

02: Diario

03: De lunes a viernes

04: De lunes a sábado

05: De sábado a domingo

06: Domingo

07: Lunes

08: Martes

09: Miércoles

0A: Jueves

0B: Viernes

0C: Sábado

Datos2 00 a 17: De 00 a 23 horas

Datos3 00 a 3B: De 00 a 59 minutos

*Para leer o borrar la lista Apagado auto, ajuste FFH para [Data2] y [Data3].

(Ejemplo 1: fd 01 f1 ff ff - Leer los datos del primer encendido automático.)

(Ejemplo 2: fd 01 e1 ff ff - Borrar los datos del primer encendido automático.)

(Ejemplo 3: fd 01 04 02 03 - Ajustar el encendido automático en "De lunes a sábado, 02:03").

*Esta función solo es compatible cuando 1 (Year/ Month/Day [Año/Mes/Día]) y 2 (Hour/Minute/Second [Hora/Minuto/Segundo]) están ajustados.

Acknowledgement

[d][][Set ID][][OK/NG][Data1][Data2][Data3][x]

26. Entrada de temporizador conectado (Comando: f u)

Añade una nueva entrada de calendario seleccionando una entrada para el ajuste de encendido automático actual.

Transmission

[f][u][][Set ID][][Data1][Cr]

[f][u][][Set ID][][Data1][Data2][Cr]

Datos (añadir programación)

60: RGB

90: HDMI (HDMI1)

Data1 (cambiar programación)

1. F1 a F7 (leer datos)

F1: Seleccionar la primera entrada de programación

F2: Seleccionar la segunda entrada de programación

F3: Seleccionar la tercera entrada de programación

F4: Seleccionar la cuarta entrada de programación

F5: Seleccionar la quinta entrada de programación

F6: Seleccionar la sexta entrada de programación

F7: Seleccionar la séptima entrada de programación

Data2 (cambiar programación)

1. FF

*Para leer la entrada de la programación, introduzca FFH para [Data2].

Si no hay programación disponible para [Data1] al intentar leer o modificar los datos programados, aparecerá el mensaje NG y se producirá un fallo en la operación.

(Ejemplo 1: fu 01 60 - Mover cada entrada de programación una fila más abajo y guardar la primera entrada de programación en modo RGB).
(Ejemplo 2: fu 01 f1 ff - Leer la primera entrada de programación).

*Esta función solo es compatible cuando están establecidas las opciones 1 (Year/Month/Day [Año/Mes/Día]), 2 (Hour/Minute/Second [Hora/Minuto/Segundo]), Encendido auto. (Repeat Mode/Time [Modo de repetición/Hora]).

**La compatibilidad depende del modelo.

Acknowledgement

[u][][Set ID][][OK/NG][Data][x]

[u][][Set ID][][OK/NG][Data1][Data2][x]

27. Espera Automática (Comando: m n)

Para ajustar la función de Espera automática.

Transmission

[m][n][][Set ID][][Data][Cr]

Datos 00: Descon (no desconectar tras 4 horas)

01: 4 horas (desconectar tras 4 horas)

02: 6 horas (desconectar tras 6 horas)

03: 8 horas (desconectar tras 8 horas)

Acknowledgement

[n][][Set ID][][OK/NG][Data][x]

28. Apagado auto. (Comando: f g)

Para ajustar la función Apagado auto.

Transmission

[f][g][][Set ID][][Data][Cr]

Datos 00: Descon (no desconectar tras 15 minutos)

01: Conex (desconectar tras 15 minutos)

Acknowledgement

[g][][Set ID][][OK/NG][Data][x]

29. Idioma (Comando: f i)

Para ajustar el idioma de OSD.

Transmission

[f][i][][Set ID][][Data][Cr]

Datos 00: Checo

01: Danés

02: Alemán

03: Inglés

04: Español (UE)

05: Griego

06: Francés

07: Italiano

08: Holandés

09: Noruego

0A: Portugués

0B: Portugués (BR)

0C: Ruso

0D: Finlandés

0E: Sueco

0F: Coreano

10: Chino (mandarín)

11: Chino Yué (Cantonés)

Acknowledgement

[i][][Set ID][][OK/NG][Data][x]

30. Modo ISM (Comando: j p)

Para seleccionar el método ISM para evitar que una imagen fija permanezca en pantalla.

Transmission

[j][p][][Set ID][][Data][Cr]

Datos 08: Normal

20: Color wash

Acknowledgement

[p][][Set ID][][OK/NG][Data][x]

31. Reajuste (Comando: f k)

Para ejecutar las funciones Imagen, Pantalla, Audio y Reajuste fábrica.

(El reajuste de pantalla solo puede realizarse con el modo de entrada RGB.)

Transmission

[f][k][][Set ID][][Data][Cr]

Datos 00: Reajuste imagen

01: Restablecer pantalla

02: Reajuste fábrica

Acknowledgement

[k][][Set ID][][OK/NG][Data][x]

32. Valor de temperatura (Comando: d n)

Para comprobar el valor de temperatura interior.

Transmisión

[d][n][][Set ID][][Data][Cr]

Datos FF: Comprobar el estado

Confirmación

[n][][Set ID][][OK/NG][Data][x]

[n][][Set ID][][OK/NG][Data1][Data2][Data3][x]

* La temperatura se muestra de forma hexadecimal.

33. Clave (Comando: m c)

Para enviar un código clave del mando a distancia de infrarrojos.

Transmission

[m][c][][Set ID][][Data][Cr]

Datos IR_KEY_CODE

Acknowledgement

[c][][Set ID][][OK/NG][Data][x]

Para obtener un código de clave, consulte el código IR.

*La compatibilidad de algunos códigos de clave depende del modelo.

34. Devolver tiempo (Comando: d l)

Para comprobar el tiempo de utilización del panel.

Transmission

[d][l][][Set ID][][Data][Cr]

Datos FF: Leer el estado

Acknowledgement

[l][][Set ID][][OK/NG][Data][x]

* Los datos devueltos son las horas de uso en hexadecimal.

35. Comprobación nº de serie (Comando: f y)

Para comprobar los números de serie.

Transmission

[f][y][][Set ID][][Data][Cr]

Datos

FF: Comprobar el número de serie del producto

Acknowledgement

[y][][Set ID][][OK/NG][Data][x]

* Los datos están en código ASCII.

36. Versión de SW (Comando: f z)

Para comprobar la versión del software.

Transmission

[f][z][][Set ID][][Data][Cr]

Datos FF: Comprobar la versión del software.

Acknowledgement

[z][][Set ID][][OK/NG][Data][x]

37. Nivel de rojo con balance de blancos (Comando: j m)

Para ajustar el nivel de rojo del balance de blancos.

Transmisión

[j][m][][Set ID][][Data][Cr]

Datos 00 a FE: Red Gain (Nivel de rojo) 0 a 254

Confirmación

[m][][Set ID][][OK/NG][Data][x]

40. Ilum. post. (Comando: m g)

Para ajustar la iluminación posterior de la pantalla.

Transmisión

[m][g][][Set ID][][Data][Cr]

Datos 00 a 64: Ilum. post. de 0 a 100

Acknowledgement

[g][][set ID][][OK/NG][Data][x]

**La compatibilidad depende del modelo.

38. Nivel de verde con balance de blancos (Comando: j n)

Para ajustar el nivel de verde del balance de blancos.

Transmisión

[j][n][][Set ID][][Data][Cr]

Datos 00 a FE: Green Gain (Nivel de verde) 0 a 254

Confirmación

[n][][Set ID][][OK/NG][Data][x]

41. Atenuación de pantalla (Comando: k d)

Permite encender y apagar la pantalla.

Transmisión

[k][d][][Set ID][][Data][Cr]

Datos 00: enciende la pantalla.

01: apaga la pantalla.

Confirmación

[d][][Set ID][][OK/NG][Data][x]

39. Nivel de azul con balance de blancos (Comando: j o)

Para ajustar el nivel de azul del balance de blancos.

Transmisión

[j][o][][Set ID][][Data][Cr]

Datos 00 a FE: Blue Gain (Nivel de azul) 0 a 254

Confirmación

[o][][Set ID][][OK/NG][Data][x]

42. Tile Mode (Modo Videowall) (Comando: d d)

Para ajustar un Tile Mode (Modo Videowall) y los valores de Tile Column/Row (Columna/fila de mosaico).

Transmission

[d][d][][Set ID][][Data][Cr]

Datos 00 a FF: 1º byte - Tile Row (Fila de mosaico)
2º byte - Tile Column (Columna de mosaico)

*00, 01, 10, 11 significa Tile Mode Off (Modo Videowall desactivado).

**La compatibilidad depende del modelo.

Acknowledgement

[d][][Set ID][][OK/NG][Data][x]

43. Tile Mode Check (Comprobación de Modo Videowall) (Comando: d z)

Para comprobar el estado Tile Mode (Modo Videowall).

Transmission

[d][z][][Set ID][][Data][Cr]

Datos FF: Comprobar el estado de Tile Mode (Modo Videowall).

**La compatibilidad depende del modelo.

Acknowledgement

[z][][Set ID][][OK/NG][Data1][Data2][Data3][x]

Data1

00: Tile Mode Off (Modo Videowall desactivado)

01: Tile Mode On (Modo Videowall activado)

Data2 00 a 0F: Tile Row (Fila de mosaico)

Data3 00 a 0F: (Tile Column) (Columna de mosaico)

44. Tile ID (ID de mosaico) (Comando: d i)

Para ajustar Tile ID (ID de mosaico).

Transmission

[d][i][][Set ID][][Data][Cr]

Datos

01 a E1: Tile ID (ID de mosaico) de 01 a 225**

FF: Comprobar Tile ID (ID de mosaico)

**No se han podido establecer los datos (Tile Column) x (Tile Row) ([Columna de mosaico] x [Fila de mosaico]).

**La compatibilidad depende del modelo.

Acknowledgement

[i][][Set ID][][OK/NG][Data][x]

*Si los datos son superiores a (Tile Column) x (Tile Row) ([Columna de mosaico] x [Fila de mosaico]), excepto 0xFF, devolverá NG.

45. Tile H Position (Posición H de mosaico) (Comando: d e)

Para ajustar la posición Tile Horizontal (Mosaico horizontal).

*Esta función solo está disponible cuando la opción Natural de Tile Mode (Modo Videowall) se establece en Descon mientras Tile Mode (Modo Videowall) está en Conex.

Transmission

[d][e][][Set ID][][Data][Cr]

Datos 00 a 32: De -50 (izquierda) a 0 (derecha)

*Los valores Left/Right (Izquierda/Derecha) dependen del tamaño H de Título.

**La compatibilidad depende del modelo.

Acknowledgement

[e][][Set ID][][OK/NG][Data][x]

46. Tile V Position (Posición V de mosaico) (Comando: d f)

Para ajustar la posición Tile Vertical (Mosaico vertical) de la pantalla.

*Esta función solo está disponible cuando la opción Natural de Tile Mode (Modo Videowall) se establece en Descon mientras Tile Mode (Modo Videowall) está en Conex.

Transmission

[d][f][][Set ID][][Data][Cr]

Datos 0 a 32: De 0 (abajo) a 50 (arriba)

*Los valores Bottom/Top (Abajo/Arriba) dependen del tamaño de Tile Vertical (Mosaico vertical).

**La compatibilidad depende del modelo.

Acknowledgement

[f][][Set ID][][OK/NG][Data][x]

47. Tile H Size (Tamaño H de mosaico) (Comando: d g)

Para ajustar el tamaño de Tile Horizontal (Mosaico horizontal).

*Ajustar lo posición H de Título en 0x32 antes de ajustar el tamaño H de Título.

*Esta función solo está disponible cuando la opción Natural de Tile Mode (Modo Videowall) se establece en Descon mientras Tile Mode (Modo Videowall) está en Conex.

Transmission

[d][g][][Set ID][][Data][Cr]

Datos 00 a 32: De 0 a 50

**La compatibilidad depende del modelo.

Acknowledgement

[g][][Set ID][][OK/NG][Data][x]

48. Tile V Size (Tamaño V de mosaico) (Comando: d h)

Para ajustar el tamaño Tile Vertical (Mosaico vertical).

*Ajustar Tile V Position (Posición V de mosaico) en 0x00 antes de ajustar Tile V Size (Tamaño V de mosaico).

*Esta función solo está disponible cuando la opción Natural de Tile Mode (Modo Videowall) se establece en Descon mientras Tile Mode (Modo Videowall) está en Conex.

Transmission

[d][h][][Set ID][][Data][Cr]

Datos 00 a 32: De 0 a 50

**La compatibilidad depende del modelo.

Acknowledgement

[h][][Set ID][][OK/NG][Data][x]

**49. Modo natural (en Tile Mode [Modo Videowall])
(Comando: d j)**

Para mostrar la imagen natural, se omite la parte de la imagen que normalmente se mostraría en el hueco entre los monitores.

Transmission`[d][j][][Set ID][][Data][Cr]`

Datos 00: Descon

01: Conex

Acknowledgement`[j][][Set ID][][OK/NG][Data][x]`



LG

Life's Good



NOTA

- ENERGY STAR (EPA) no se admite en el modelo 65LS33A.

ENERGY STAR is a set of power-saving guidelines issued by the U.S. Environmental Protection Agency(EPA).



As an ENERGY STAR Partner LGE U. S. A.,Inc. has determined that this product meets the ENERGY STAR guidelines for energy efficiency. Refer to ENERGYSTAR.gov for more information on the ENERGY STAR program.

Asegúrese de leer las precauciones de seguridad antes de utilizar el producto. Guarde el CD con el manual del usuario en un lugar accesible para poder consultarlo en un futuro.

El número de serie y el modelo del equipo están situados en la parte posterior y en un lateral del mismo. Anótelos por si alguna vez necesita asistencia.

MODELO _____

N.º DE SERIE _____

Para obtener el código fuente correspondiente GPL, LGPL, MPL y otras licencias de código abierto que contiene este producto, visite <http://opensource.lge.com>.

Además del código fuente, podrá descargar las condiciones de las licencias, exención de responsabilidad de la garantía y avisos de copyright.

LG Electronics también le proporcionará código abierto en CD-ROM por un importe que cubre los gastos de su distribución (como el soporte, el envío y la manipulación) previa solicitud por correo electrónico a opensource@lge.com. Esta oferta es válida durante tres (3) años a partir de la fecha de adquisición del producto.

ADVERTENCIA - Éste es un producto de clase A. Si se utiliza en domicilios particulares, el producto puede provocar interferencias de radio, por lo que es posible que el usuario deba tomar las medidas adecuadas.

El ruido temporal es normal al encender y apagar el dispositivo.