



BRUKSANVISNING

Micro Hi-Fi- System

NORSK

Vennligst les denne bruksanvisningen grundig før du betjener ditt apparat og behold den for fremtidig referanse.

CM2440DAB (CM2440DAB, CMS2440F)



MFL69187521

www.lg.com

Sikkerhetsinformasjon

1

Komme i gang



FORSIKTIG
RISIKO FOR ELEKTRISK SJOKK,
IKKE ÅPNE

FORSIKTIG: FOR Å REDUSERE RISIKOEN FOR ELEKTRISK SJOKK; IKKE FJERN DEKSEL (ELLER BAKSIDE). DET ER INGEN DELER INNVENDIG SOM KAN REPARERES AV BRUKER, TA KONTAKT MED SERVICEKVALIFISERT PERSONALE.



Dette lynsymbolet inne i en likesidet trekant er ment å skulle varsle brukeren om faren at det er uisolert, farlig spenning på produktets innside som kan være av en slik størrelse at det kan utgjøre en risiko for å gi personer elektrisk sjokk.



Utropstegnet i trekanten er ment å skulle varsle brukeren om at det er fare for viktige drifts- og vedlikeholdsinstruksjoner i veiledningen som medfølger produktet.

ADVARSEL: FOR Å UNNGÅ BRANN ELLER ELEKTRISK STØT, MÅ IKKE DETTE PRODUKTET UTSETTES FOR REGN ELLER FUKTIGHET.

ADVARSEL: Ikke installer dette utstyret på et sted med begrenset plass, for eksempel en bokhylle eller lignende.

FORSIKTIG: Ikke blokker ventilasjonsåpningene. Installer i henhold til produsentens instruksjoner. Spalter og åpninger i apparatet er utrustet for ventilasjon og for å sikre pålitelig drift av produktet og for å beskytte det fra overoppheting. Åpningene skal aldri blokkeres ved å plassere produktet på en seng, sofa, matte eller tilsvarende overflate. Dette produktet skal ikke plasseres i en innebygd installasjon som en bokhylle eller stativ med mindre det er tilstrekkelig ventilasjon eller produsentens instruksjoner har blitt fulgt.

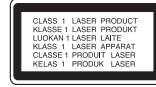

FORSIKTIG: Dette produktet bruker et lasersystem. For å sikre riktig bruk av dette produktet, vennligst les bruksanvisningen nøye og oppbevar det for fremtidig referanse. Dersom enheten krever vedlikehold, kontakt et autorisert servicesenter. Bruk av kontroller, justeringer eller utførelse av prosedyrer annet enn spesifisert heri kan resultere i skadelig strålingseksponering. For å hindre direkte eksponering til laserstrålen, ikke forsøk å åpne kapslingen.

FORSIKTIG med strømledningen

Det anbefales å plassere de fleste elektriske apparater på en dedikert krets;

Dvs., en egen elektrisk krets som kun gir strøm til apparatet og ikke har andre utganger eller uttak. Sjekk siden for spesifikasjoner i denne bruksanvisningen for å være sikker. Ikke overbelast stikkontakter. Overbelastede vegguttak, løse eller skadede stikkontakter, skjøteledninger, slitte kabler, skadd eller sprukket isolasjon er farlig. Alle disse forholdene kan føre til elektrisk støt eller brann. Undersøk ledningen til apparatet ditt med jevne mellomrom, og hvis utseendet indikerer skader eller forringelse, koble den ut og unngå bruk av apparatet, og få ledningen skiftet ut med en tilsvarende del av et autorisert servicesenter. Beskytt strømledningen mot fysisk eller mekanisk misbruk, som å bli vridd, bøyd, klemt i en dør, eller tråkket på. Vær særlig oppmerksom på støpsler, stikkontakter, og punktet der ledningen kommer ut av apparatet. For å koble fra strømmettet, dra ut hovedstrømkabelen. Når du installerer produktet, påse at støpset er lett tilgjengelig.

Denne enheten er utstyrt med et bærbart batteri eller en akkumulator.

Sikreste måte å fjerne batteriet fra apparatet:

Fjern det gamle batteriet eller batteripakken, følg stegene i motsatt rekkefølge fra når du monterte det. For å hindre forurensning av miljøet og mulig fare for menneskers og dyrs helse, legg det gamle batteriet eller batteriet i riktig container på utvalgte innsamlingspunkter. Batterier skal ikke kastes sammen med husholdningsavfall eller annet avfall. Det anbefales at du bruker lokale, systembatterier og akkumulatører med gratis batteriretur. Batteriet må ikke utsettes for overdreven varme, som solskinn, åpen flamme eller lignende.

FORSIKTIG: Apparatet må ikke bli utsatt for vann (dripping eller sprut), heller ikke objekter fylt med væske, slik som vaser, må plasseres på apparatet.

Deponering av ditt gamle apparat



1. Alle elektriske og elektroniske produkter skal kastes separat fra den kommunale avfallsstrømmen via utvalgte oppsamlingsfasiliteter oppnevnt av regjeringen eller de lokale myndigheter.
2. Riktig deponering av ditt gamle apparat bidrar til å forhindre potensielle negative konsekvenser for miljøet og menneskers helse.
3. For mer detaljert informasjon om deponering av ditt brukte apparat, vennligst kontakt ditt lokale bykontor, renovasjonsselskap eller butikken der du kjøpte produktet.

Deponering av brukte batterier/akkumulatører

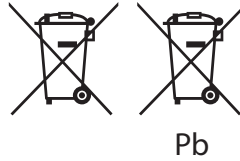

1. Dette symbolet kan bli forbundet med kjemiske symboler for kvikksølv(Hg), kadmium(Cd) eller bly(Pb) hvis batteriet inneholder mer enn 0,0005% kvikksølv, 0,002% kadmium eller 0,004% bly.
2. Alle batterier/akkumulatører skal kastes atskilt fra restavfall og leveres ved offentlige spesialavfallsstasjoner.
3. Riktig håndtering av det brukte apparatet som avfall bidrar til å forhindre skader på miljøet og menneskers helse.
4. For mer detaljert informasjon om hvordan du bør håndtere det brukte apparatet som avfall, ta kontakt med ditt lokale bykontor, renovasjonstjenesten på stedet eller butikken der du kjøpte produktet.

CE 1588

LG Electronics erklærer hermed at dette/ disse produkt(er) er i overholdelse med de grunnleggende krav og andre relevante bestemmelser av direktiv 1999/5/EC, 2004/108/EC, 2006/95/EC, 2009/125/EC og 2011/65/EU.

Vennligst ta kontakt på følgende adresse for anskaffelse av en kopi av DoC (Declaration of Conformity).

Kontaktkontor for dette produktet:

LG Electronics Inc.
EU Representative, Krijgsman 1,
1186 DM Amstelveen, Nederlands

- Legg merke til at dette er IKKE kontaktpunktet for kundeservice. For informasjon om kundeservice, se garantikortet eller kontakt forhandleren hvor du kjøpte dette produktet.

Kun for innendørs bruk.

RF meddelelse om strålingseksponering.

Dette utstyret bør monteres og betjenes med minimum distanse på 20 cm. mellom radiatoren og din kropp.

Innholdsfortegnelse

1 Komme i gang

- 2 Sikkerhetsinformasjon
- 6 Unike funksjoner
- 6 Tilbehør
- 6 Krav til avspillbare filer
- 8 Fjernkontroll
- 9 Forsiden
- 10 Baksidepanel

2 Bruk

- 11 Kobling av høyttalerne
 - 11 – Kople høyttalerne til enheten
- 11 Antenne tilkobling
- 12 Tilkobling av Annet Utstyr
 - 12 – Bruk av USB
 - 12 – PORT. IN-tilkobling

3 Feilsøking

- 13 Grunnleggende bruk
 - 13 – CD/USB-bruk
 - 14 – Velg en mappe
 - 14 – Sletting av en MP3-/WMA/FLAC-fil
 - 15 – Bruk av Android-telefon
- 16 Bruk av radio
 - 16 – Lytte til radioen.
 - 16 – Forhåndsinnstilling av Radiostasjoner
 - 16 – Slette alle lagrede stasjoner.
 - 17 – Forbedre dårlig FM-mottakelse
 - 17 – Se informasjon om en radiostasjon (valgfritt)
 - 17 – Å lytte til DAB
 - 17 – Justering av servicenavnene
 - 17 – DAB-skann
 - 17 – Sletting av alle lagrede DAB-skannede stasjoner
- 18 Annen bruk
 - 18 – Programmert avspilling
 - 18 – Viser filinformasjon (ID3 TAG)
 - 18 – Slå midlertidig av lyden.
 - 18 – Automatisk av

- 19 Lydjustering
 - 19 – Innstille surroundmodus
- 19 Innstilling av klokken
 - 19 – Still klokken ved hjelp av "LG Bluetooth Remote" Appen
 - 19 – Innstilling av alarmen
- 20 Innstilling av sove-timeren.
 - 20 – Demper
- 20 Avansert bruk
 - 20 – Opptak på USB
 - 20 – For å velge opptaksbitrate og -hastighet
- 21 Bruke Bluetooth trådløs teknologi
 - 21 – Hør på musikk fra en Bluetooth-enhet
- 23 – Bruke Bluetooth applikasjon

4 Vedlegg

- 24 Symptom

5 Garanti

- 25 Spesifikasjoner
- 26 Vedlikehold
 - 26 – Håndtering av enheten
 - 26 – Notater på disk
- 26 Varemerker og lisenser

1

2

3

4

Unike funksjoner

Direkte USB-opptak

Tar opp musikk til din USB-enhet.

Inngang for bærbar

Hører på musikk fra din bærbare enhet. (MP3, Notebook, osv)

Bluetooth

Hører på musikk lagret på Bluetooth-enheten din.

LG Bluetooth Remote

Du kan kontrollere dette apparatet med Android-enheten din via Bluetooth. Dette apparatet og enheten din må pares for Bluetooth. Besøk "Google Android Market (Google Play Store)" eller bruk QR-koden som vises nedenfor for søk etter "LG Bluetooth Remote"-appen. Se side 23 for detaljert informasjon.

Tilbehør

Kontroller og identifiser medfølgende tilbehør.

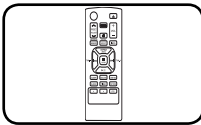

Fjernkontroll (1)

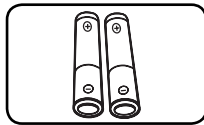

Batteri (2)

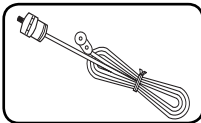

Antenne (1)

Krav til avspillbare filer

Musikkfilkrav

MP3/WMA filkompatibilitet med denne enheten begrenses som følger:

- Samplingsfrekvens:
 - MP3: innen 8 til 48 kHz
 - WMA : innen 8 til 48 kHz
 - FLAC : innen 8 til 96 kHz (USB), innen 8 til 48 kHz (CD)
- Bitrate: innen 8 til 320 kbps (MP3) 40 til 192 kbps (WMA)
- Maks. filer: Under 999
- Filutvidelser: ".mp3"/".wma"/".flac"
- Filformat CD-ROM: ISO9660/ JOLIET
- Støttekanal (FLAC) : Opp til 2 kanaler
- Støtteutgangsbit/-prøve (FLAC): 16bit
- bps(FLAC) : Opp til 2,5Mbps

DTS'en støttes ikke. I tilfeller med DTS-format, vil ikke lyden gå ut.

Du må stille inn diskformatalternativet til [Mestret] for å kunne gjøre diskene kompatible med LG-spillerne ved formattering av overskrivbare disk. Ved innstilling av alternativet til Live Filesystem, kan du ikke bruke den på LG-spillere. (Mestret/Live filesystem: Diskformatsystem for Windows Vista Vista)

Kompatible USB-enheter

- MP3-spiller: Flashtype MP3-spiller.
- USB Flash Drive:
Enheter som støtter USB2.0 eller USB1.1.
- USB-funksjonen på denne enheten støtter ikke alle USB-enheter.

USB-enhetskrav

- Enheter som krever ytterligere programinstallasjon når du har koblet de til en PC, støttes ikke.
- Ikke trekk ut USB-enheten mens den er i bruk.
- For USB-enheter med stor kapasitet, kan det ta litt lenger tid å søke.
- For å forhindre tap av data, anbefales det å gjøre jevnlig back-up.
- Hvis du bruker en USB- forlengeskabel eller USB- hub, vil muligens ikke USB-enheten gjenkjennes.
- Bruk av NTFS-filsystem støttes ikke. (Kun FAT (16 / 32) filsystem støttes.)
- Denne enheten støttes ikke når det totale antallet filer er 1,000 eller mer.
- Ekstern harddisk, kortlesere, låste enheter eller fast type USB-enheter og mobiltelefoner støttes ikke.
- USB-porten på denne enheten kan ikke kobles til en PC. Enheten kan ikke brukes som en lagringsenhet.
- Noen USB-enheter fungerer muligens ikke med denne enheten.
- Med strømmen på kan du lade Android-telefonen din via USB-porten. (Denne er tilgjengelig når du velger USB-funksjon.)

Fjernkontroll

1
Komme i gang

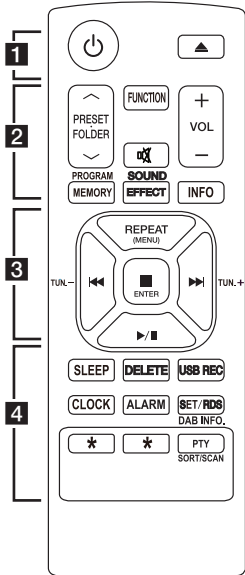

Batteriutskifting

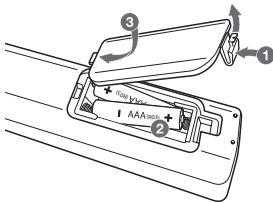

Fjern batterilokket på baksiden av fjernkontrollen og sett inn to (AAA) batterier med \oplus og \ominus satt riktig sammen.

..... **1**

- ⏻ : Skruv enheten PÅ eller AV.
- ⬆️ : Åpner og lukker plateskuffen.

..... **2**

PRESET FOLDER \wedge / \vee :

- Søker etter en mappe med MP3/WMA/FLAC filer. Når en USB med MP3/WMA/FLAC-filer i forskjellige mapper blir spilt, trykk **PRESET FOLDER \wedge / \vee** for å velge den mappen du ønsker å spille.
- Velger et forhåndsinnstilt nummer for en radiostasjon.

FUNCTION : Velger funksjonen og inngangskilde.

🔇 : Demper lyden

VOL \oplus / \ominus : Justerer høyttalervolumet

PROGRAM/MEMORY :

- Lager radiostasjoner.
- Lager en spilleliste du ønsker å høre på.

SOUND EFFECT : Velger lydinntrykk.

INFO : Viser informasjon om din musikk. MP3/WMA-filer har som regel ID3-merking. Tag gir informasjon om Tittel, Artist, Album eller Tid.

..... **3**

REPEAT(MENU) : Hører på dine spor/filer gjentatte ganger eller tilfeldig.

⏮️/⏭️ (Hopp over/Søk) :

- Utelater hurtig bakover eller fremover.
- Søker etter en del i et spor / en fil.

TUN. -/+ :

- Velger radiostasjoner.
- Velger en DAB-displaymodus.

■ **ENTER** :

- Stopper avspilling eller opptak.
- Avbryter SLETTE-funksjonen.

▶️/⏸️ (PLAY/PAUSE) :

- Starter eller setter avspillingen på pause.
- Velger Stereo/Mono.

..... **4**

SLEEP: Stiller systemet til å slå seg av automatisk på et angitt tidspunkt.

(Dimmer: Lysstyrken i displayvinduet vil halveres.)

DELETE : Sletter MP3-/WMA-/FLAC- filer. (Bare USB)

USB REC : USB direkte opptak.

CLOCK : Stiller inn klokken og sjekker tiden.

ALARM: Bruker spilleren din som alarmklokke.

SET/RDS(valgfritt) :

- RDS (Radio Data System)
- Bekrefter klokke- og alarminnstillingen.

DAB INFO. :

- DAB radiotype.
- Endrer visningsinformasjonen til DAB-kanal.

PTY(valgfritt) : Søker etter radiostasjoner etter radiotype.

SORT/SCAN :

- Søker etter radiostasjoner etter radiotype.
- Sorterer servicenavnene DAB bandscanning.

★ : Tasten er ikke tilgjengelig for noen funksjoner.

Forsiden

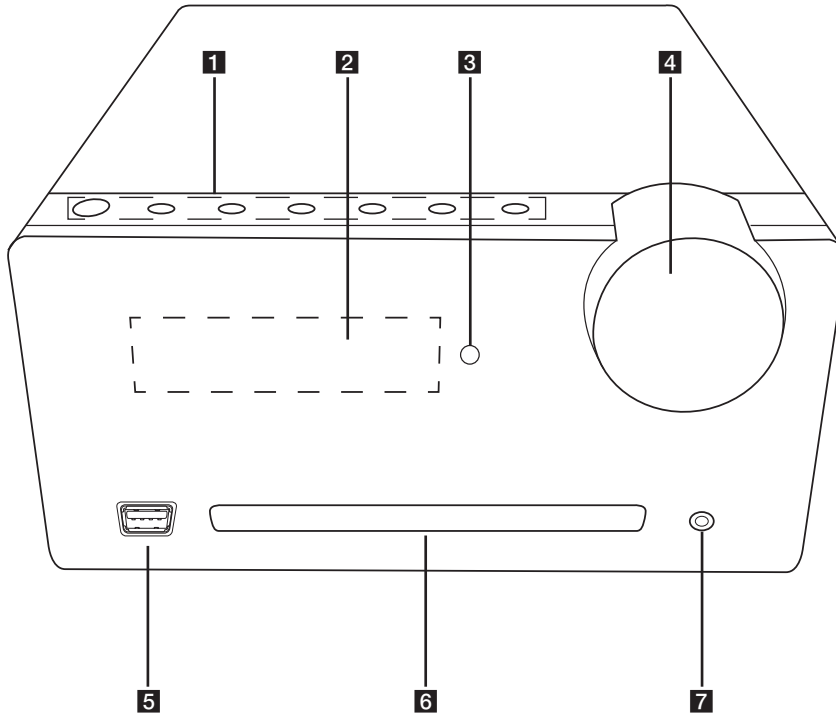

1

Komme i gang

1 (STRØM PÅ/AV)

F (FUNCTION)

Velger funksjonen og input kilde.

(Hopp over/Søk)

- Søk bakover eller framover.

- Hopper til foregående/neste spor/fil

TUNING-/+

Velger radiostasjoner.

(Spill/Pause)

Starter eller setter avspillingen på pause.

(Stopp)

- Stopper avspilling eller opptak.

- Avbryter SLETTE-funksjonen.

(ÅPNE/LUKK)

Åpner og lukker plateskuffen.

2 Displayvindu

3 Fjernsensor

4 Volumknapp

Justerer volumet i høyttalerne.

5 USB-port

- Spiller og tar opp lydfiler ved å koble til en USB-enhet.

- Spiller av lydfiler ved hjelp av din USB-kabel for iPhone/iPod og Android.

6 Diskskuff

7 PORT. IN

Hører på musikk fra din bærbare enhet.

Baksidepanel

1

Komme i gang

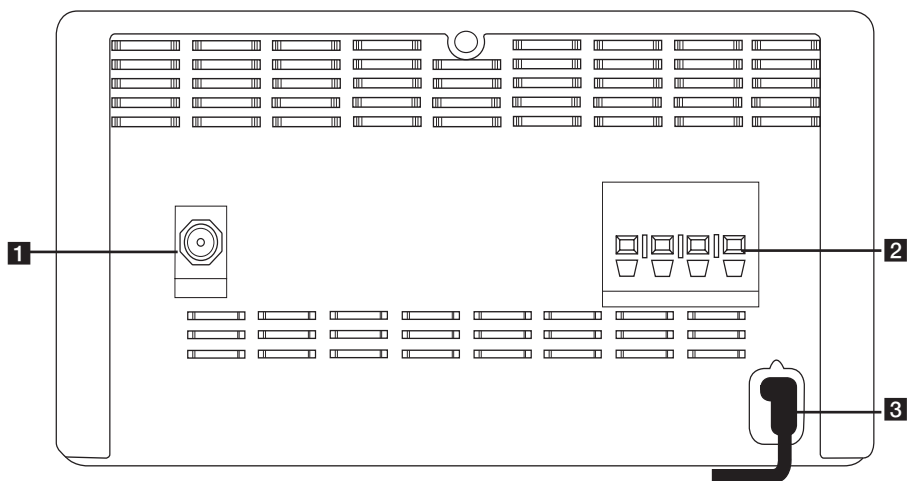

- 1** FM/DAB ANTENNA
- 2** SPEAKERS terminal
- 3** POWER IN

Kobling av høyttalerne

Koble høyttalerne til enheten

For å koble hver kabel til enheten må du trykke hver plastikk fingerknapp for å åpne koblingsterminalene til enheten. Før inn ledningen og slipp knappen.

Koble opp den svarte enden til hver ledning til terminalen som er markert med - (minus) og den andre enden til terminalen markert med + (pluss)

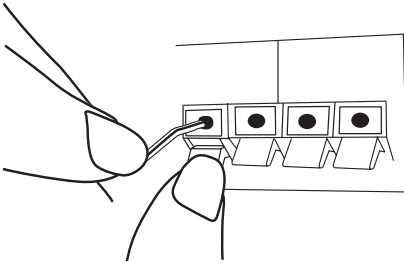

Forsiktig

Høyttalerne inneholder magnetiske deler, så farge-uregelmessighet kan forekomme på TV skjerm eller PC monitor skjerm. Vennligst bruk høyttalerne langt borte fra enten TV skjerm eller PC monitor.

Antenne tilkobling

Koble antennen til antenneporten på baksiden av apparatet. Sørg for at FM/DAB antenneledningen er strukket helt ut.

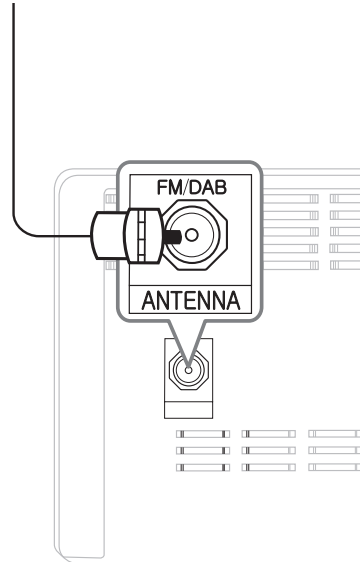

Tilkobling av Annet Utstyr

2
Drift

Bruk av USB

Koble USB-enheten (eller MP3-spilleren, osv.) til USB-porten på apparatet.

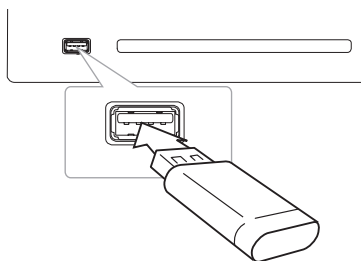

! Merk

Fjerning av USB-enheten fra enheten.

1. Velg en annen funksjon/modus eller trykk **ENTER** på fjernkontrollen, eller **□** på apparatet to ganger på rad.
2. Fjern USB-enheten fra enheten.

PORT. IN-tilkobling

Kobler en output (høretelefon eller linje ut) på den bærbare enheten (MP3 eller PMP, osv.) til **PORT. IN** kontakt.

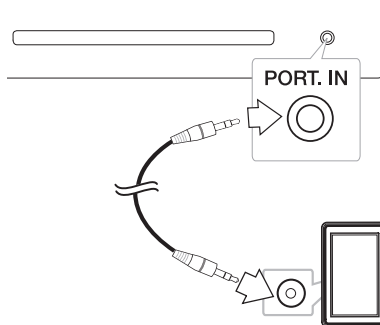

Lytte til musikk fra din eksterne enhet

Enheten kan brukes til å spille musikk fra mange typer bærbare enheter.

1. Koble den bærbare enheten til **PORT. IN**-kobleren på enheten.
2. Slå på strømmen ved å trykke **⏻** på fjernkontrollen eller **⏻/⏻** på apparatet.
3. Velg **PORTABLE**-funksjonen ved å trykke på **FUNCTION**-knappen på fjernkontrollen eller **F** på enheten.
4. Slå på den eksterne enheten og start avspilling.

Grunnleggende bruk

Når du velger USB-funksjone, kan du se følgende meldinger;

Melding	Årsak
CHARGE	Din enhet støttes ikke av AOA 2.0 (Kun lading)
Antall filer	Denne enheten gjenkjenner din USB.
ANDROID	Denne enheten gjenkjenner din Android-enhet støttet av AOA 2.0 som en kjent enhet.
NO USB	En eller annen enhet er ikke koblet til USB-porten. Denne enheten kjenner igjen Android-enheten som en ukjent enhet.

! Merk

Avhengig av type enhet du har, vil meldingen kunne vises på en annen måte.

CD/USB-bruk

1. Sett inn disken ved å trykke ▲ på fjernkontrollen eller ▲ på apparatet. Koble USB-enheten til USB-porten.
2. Velg CD eller USB -funksjon ved å trykke **FUNCTION** på fjernkontrollen eller **F** på enheten.
3. Velg et spor/fil du ønsker å spille av ved å trykke ◀◀/▶▶ på fjernkontrollen eller ◀◀/▶▶ på apparatet.

Til	Gjør dette
Stopp	Trykk ■ ENTER på fjernkontrollen eller □ på spilleren.
Avspilling	Trykk ▶/ på fjernkontrollen eller > på spilleren.
Pause	Under avspilling, Trykk ▶/ på fjernkontrollen eller > på spilleren.

Hopp til neste/forrige spor/fil	Trykk ◀◀/▶▶ på fjernkontrollen eller ◀◀/▶▶ på enheten for å hoppe til neste spor/fil når det er trykket på stopp. Under avspilling, trykk ▶▶ på fjernkontrollen eller >> på enheten for å gå til neste spor/fil. Spiller mindre enn 2 sekunder, trykk ◀◀ på fjernkontrollen eller ◀◀ på enheten for å gå til det forrige sporet/filen. Trykk ◀◀ innen 3 sekunder under avspilling, på fjernkontrollen eller ◀◀ på enheten for å gå til forrige spor/fil.
Søk etter en del i et spor/fil	Trykk og hold ◀◀/▶▶ eller ◀◀/▶▶ under avspilling og slipp knappen på det punktet du vil høre fra.
Spille gjentatte ganger eller tilfeldig	Trykk REPEAT(MENU) på fjernkontrollen gjentatte ganger, display vinduet vil endres i følgende rekkefølge. RPT1 -> RPT DIR (kun MP3/WMA/FLAC) -> RPT ALL -> RANDOM -> OFF

! Note

Dersom du spiller av en repetet disk, vil det støyte litt og enheten får lesefeil på disken.

Velg en mappe

1. I stoppstatus, trykk **PRESETFOLDER** \wedge/V på fjernkontrollen gjentatte ganger til ønsket mappe vises.
2. Trykk $\blacktriangleright/||$ på fjernkontrollen eller $\blacktriangleright||$ på enheten for å spille av. Den første filen eller mappen vil avspilles.

! Merk

- USB-mapper/filer gjenkjennes som beskrevet nedenfor.

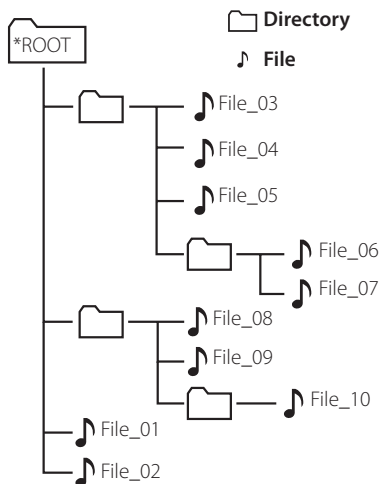

- Filer og mapper vil bli presentert i den rekkefølgen de er tatt opp, og kan bli presentert på annen måte i henhold til opptaksforholdene.
- *ROOT: Det første skjermbildet du kan se når en datamaskin gjenkjenner USB kalles "ROOT"
- Mapper vil bli presentert i følgende rekkefølge; FAT(USB)/CD : FIL_01 -> FIL_02 -> FIL_03 -> FIL_04 -> FIL_05 -> **FIL_06** -> **FIL_07** -> **FIL_08** -> **FIL_09** -> FIL_10

Sletting av en MP3-/WMA/FLAC-fil

Du kan slette en fil, mappe eller et format ved å trykke **DELETE** på fjernkontrollen. Denne funksjonen støttes bare i stoppmodus. (Kun USB)

1. -Velg filen du ønsker å slette og trykk **DELETE**.
-Velg mappen du ønsker å slette ved å trykke **PRESETFOLDER** \wedge/V . Trykk så **DELETE**.
-Trykk og hold **DELETE** for å formatere USB-enheten.

Eller

Trykk **DELETE** gjentatte ganger mens du søker en fil.

Displayet vil endres i følgende rekkefølge.

- DEL FIL : Sletter fil
- DEL DIR? : Sletter mappe
- FORMAT? : Formaterer USB

2. For å slette fil/folder eller format, trykk $\blacktriangleright/||$ på fjernkontrollen eller trykk $\blacktriangleright||$ på enheten.
3. Dersom du ønsker å gå ut av valgt modus, trykk \blacksquare **ENTER** på fjernkontrollen eller trykk \square på enheten.

! Forsiktig

- Ikke ta ut USB-enheten under bruk. (spill, slett, etc.)
- Regelmessig lagring anbefales for å hindre tap av data.
- Slette-funksjonen vil kanskje ikke støttes i henhold til USB-statusen. (lås, etc.)

Bruk av Android-telefon

Du kan nyte lyden fra din Android-enhet via USB-porten. Se bruksanvisningen for Android-telefonen for detaljer om bruk av den.

For å streame musikk fra Android-telefonen gjennom denne enheten trenger du:

- Med Android brukersystem: Ver 4.1(eller senere) og AOA 2.0 (eller senere)
- Med en mikro-USB-tilkobling

! Merk

- Denne enheten er ikke kompatibel med enheter som ikke støtter *AOA (Android Open Accessory) versjon 2.0. Visse telefonmodeller støtter ikke lydstandarden AOA2.0 USB, og enheten vil dermed fryse eller starte på nytt etter å ha blitt satt i dokken og koblet fra høytalesystemet. Hvis du opplever dette problemet, må du kontakte telefonprodusenten. Telefonen din må sannsynligvis oppdateres til Jellybean og korrekt lydstandard AOA2.0 USB. *Om AOA (Android Open Accessory) versjon 2.0 : Lydavspilling fra Android-enhet til Accessory og HID (Human Interface Device)
- Det anbefales å fjerne dekelet for Android-enheten din (Ver 4.1 eller senere) før du kobler til din Android-enhet til USB-porten med kabel.

1. Koble Android-enheten til USB-porten ved å bruke Android-enhetens ledning.

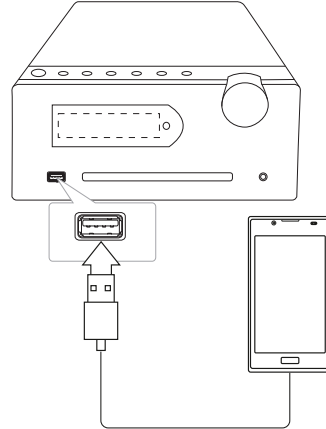

2. Trykk **FUNCTION** på fjernkontrollen eller **F** på enheten for å velge USB-funksjon.
3. Hvis enheten kobles riktig til, vil 'ANDROID' dukke opp i displayvinudet. Du kan styre din Android-enhet gjennom en displayet på en Android-enhet ved å bruke fjernkontrollen og styre den med den.

Til	Gjør dette
Spille	Trykk > .
Pause	Under avspilling, trykk > .
Hopp over	Under avspilling, trykk << / >> for å gå til neste fil eller for å returnere til begynnelsen av nåværende fil. Under avspilling, trykk << fort to ganger for å gå tilbake til forrige fil.

! Merk

- Dersom det er en feil på USB-tilkoblingen, sjekk følgende:
 - Android-telefonen din ikke er ordentlig tilkoblet.
 - Denne enheten gjenkjenner Android-telefonen som en ukjent enhet.
 - Android-enheten din ikke er slått på.
 - Sjekk innstillingen på USB-tilkoblingen for Android-enheten din.
- Hvis det ikke kommer lyd fra denne enheten, må du justere volumet på Android-enheten din.
- Ladetiden kan variere, avhengig av Android-telefonen din.
- Noen Android-telefoner kan ikke lades.
- Du kan kanskje ikke styre Android-telefonen fra denne enheten, da dette kan føre til feil på Android-telefonen.
- Avhengig av Android-telefonens programvareversjon er det mulig at Android-telefonen ikke kan kontrolleres fra enheten. Vi anbefaler at du installerer den nyeste programvareversjonen.
- Hvis Android-enheten din ikke støtter AOA (Android Open Accessory) versjon 2.0, kan denne enheten bare lagt Android-enheten din selv om enheten bruker OS 4.1 eller senere.

3

Feilsøk

Forhåndsinnstilling av Radiostasjoner

Du kan forhåndsinnstille 50 stasjoner for FM. Før du tuner, pass på å skru ned volumet.

1. Trykk **FUNCTION** på fjernkontrollen eller **F** på enheten til FM/DAB dukker opp i displayvinduet.
2. [FM]
Velg ønsket frekvens ved å trykke **TUN.-/+** på fjernkontrollen eller **|<</>>|** på enheten.
[DAB]
Trykk **TUN.-/+** og trykk **|<</>>|** når søkingen stopper.
3. Trykk **PROGRAM/MEMORY**. Et forhåndsinnstilt nummer vil blinke i displayvinduet.
4. Trykk **PRESET FOLDER ^/V** for å velge det nummeret du ønsker.
5. Trykk **PROGRAM/MEMORY**. Stasjonen er lagret.
6. Gjenta stegene 2 til 5 for å lagre andre stasjoner.
7. For å høre på en forhåndsinnstilt stasjon, trykk **PRESET FOLDER ^/V**.

Slette alle lagrede stasjoner.

1. Trykk og hold **PROGRAM/MEMORY** i to sekunder. "CLEAR" vil blinke i displayvinduet.
2. Trykk **PROGRAM//MEMORY** for å slette alle de lagrede radiostasjonene.

Bruk av radio

Lytte til radioen.

1. Trykk **FUNCTION** på fjernkontrollen eller **F** på enheten til FM/DAB dukker opp i displayvinduet. Den siste mottatte stasjonen stilles inn.
2. [FM]
Autotuning: Trykk of hold **TUN.-/+** på fjernkontrollen eller **|<</>>|** på enheten i omtrent 2 sekunder til den ønskede frekvensen starter å endre, ta så hendene bort. Søking stopper når enheten mottar en stasjon.
Manuell tuning: Trykk **TUN.-/+** gjentatte ganger.
[DAB]
Trykk **TUN.-/+** og trykk **|<</>>|** når søkingen stopper.
3. Juster volumet ved å trykke på **VOL +/-** på fjernkontrollen eller rotere på volumnryteren på enheten.

Forbedre dårlig FM-mottakelse

Trykk **►/II** på fjernkontrollen. Dette vil endre tunerens fra stereo til mono. Mottakelsen vil være bedre enn før.

Se informasjon om en radiostasjon(valgfritt)

FM-tuneren er utstyrt med RDS (Radio Data System) fasilitet. Dette viser informasjon om radiostasjonen som høres på. Trykk **SET/RDS** gjentatte ganger for å bla gjennom de ulike datatypene. :

PS	(Programme Service Name) Navnet på kanalen vil dukke opp i displayvinduet
PTY	(Programme Type Recognition) Programtypen e.g. Jazz or News) vil dukke opp i displayet.
RT	(Radiotekst) En tekstmelding inneholder spesiell informasjon fra kringkastingstasjonen. Denne teksten kan rulle over skjermen.
CT	(Time controlled by the channel) Denne viser tiden og datoen som kringkastet av stasjonen.

Du kan søke på radiostasjoner etter programtype ved å trykke **SET/RDS**. Displayet vil vise den siste PTY i bruk. Trykk **PTY** én eller flere ganger for å velge ønsket programtype Trykk og hold inne **TUN.-/+**. Tuneren stopper automatisk. Når en stasjon er funnet, vil søket stoppes.

Å lytte til DAB

Du kan endre visningsinformasjonen for gjeldende sendinger for DAB-kanal. Trykk **DAB INFO.** på fjernkontrollen gjentatte ganger og visningen endres i følgende rekkefølge: SERVICE -> PTY NAME -> FREQ -> DLS-> QUALITY -> ENSEMBLE Velg et visningsmodus og trykk så **TUNING-/+** initialene til servicenavnet vil vises.

SERVICE	Viser navnet på kanalen som kringkastes.
PTY NAME	Viser kanaltypen for gjeldende kringkasting.
FREQ	Viser frekvensen til kanalen som kringkastes.
DLS	Viser gjeldende liste for kanalen som er valgt.
QUALITY	Viser gjeldende signalstyrke for valgt kanal.
ENSEMBLE	Viser ensemblet til kanalen som kringkastes.

Justering av servicenavnene

Trykk **SORT/SCAN** på fjernkontrollen for å vise sorteringsmodusen for DAB-kringkastinger. Trykk så knappen en gang til for å endre modus.

Default sort:	Servicenavnene sorteres i skanningrekkefølge.
Name sort:	Servicenavnene sorteres i alfabetisk rekkefølge.

DAB-skann

Trykk **SORT/SCAN** på fjernkontrollen i mer enn 3 sekunder, alle DAB-båndene vil da skannes. Trykk den en gang til, og skanningen vil avbrytes.

Sletting av alle lagrede DAB-skannede stasjoner

Trykk og hold **DAB INFO.** på fjernkontrollen i 3 sekunder. "DAB INIT" vil vises. Trykk **DAB INFO.** for å slette alle de lagrede stasjonene.

Annen bruk

Programmert avspilling

Programfunksjonen tillater deg å lagre dine favorittspor/-filer fra hvilken som helst disk eller USB-enhet.

Et program kan inneholde opptil 20 spor/filer.

1. Sett inn en CD eller USB og vent på at den skal bli bestilt.
2. Trykk **PROGRAM/MEMORY** på fjernkontrollen i stoppmodus.
3. Trykk på **◀◀/▶▶** på fjernkontrollen eller **⏪/⏩** på enheten for å velge spor/fil.
4. Trykk **PROGRAM/MEMORY** igjen for å lagre og velge neste spor/fil.
5. Trykk **▶/||** på fjernkontrollen eller **>||** på enheten for å spille av programmerte musikkfiler.
6. For å tømme valget ditt, trykk to ganger **■ENTER** på fjernkontrollen og **□** på enheten.

! Merk

Programmene er også slettet når disken eller USB-enheten fjernes, strømmen på enheten er skrudd av eller funksjonen endres.

Viser filinformasjon (ID3 TAG)

Mens en MP3-FLAC-fil avspilles som inneholder filinformasjon, kan du se informasjonen ved å trykke **INFO** på fjernkontrollen.

Slå midlertidig av lyden.

Trykk **🔇** på fjernkontrollen for å dempe lyden. Du kan dempe lyden hvis du for eksempel skal svare på telefonen. Indikatoren "🔇" vises i displayvinduet.

Trykk på **🔇** igjen eller endre volumet for å avbryte.

Automatisk av

Dette apparatet slår seg selv av for å spare elektrisk forbruk i tilfeller hvor hovedapparatet ikke er koblet til en ekstern enheten, og ikke har vært i bruk i mer enn 20 minutter. Dette gjør også apparatet etter seks timer etter at hovedapparatet har vært koblet til en annen enhet ved hjelp av analog input.

Lydjustering

Innstille surroundmodus

Dette systemet har et antall forhåndsinnstilte surroundlyd-typer. Du kan velge ønsket surroundlyd ved å bruke **SOUND EFFECT** på fjernkontrollen.

De viste elementene for forsterkeren kan være forskjellige avhengig av lydilder og effekter.

På display	Beskrivelse
AUTO EQ	Stiller lydforsterkeren til modusen som er mest lignende sjangeren som er inkludert i MP3 ID3-etikettens lydfile.
POP CLASSIC ROCK JAZZ	Dette programmet gir lyden en entusiastisk atmosfære, og gir deg følelsen av å være på en faktisk rock-, pop-, jazz. Eller klassisk konsert.
MP3 -- OPT	Denne funksjonen er optimert for MP3-filer som kan komprimeres. Den forbedrer diskanten.
BASS BLAST (BASS)	Forsterker diskant, bass og surround lydeffekten.
BYPASS	Du kan nyte lyden uten forsterkereffekt.

! Merk

Det er mulig du må nullstille surroundmodusen, etter å ha endret inngangen, noen ganger også etter lydsporet/-filen er endret.

Innstilling av klokken

1. Skru på enheten.
2. Trykk **CLOCK** i minst 2 sekunder.
3. Velg tidsmodus ved å trykke **◀▶** på fjernkontrollen eller **⏪/⏩** på enheten.
 - AM 12:00 (for visning av AM og PM) eller 0:00 (for 24-timers visning)
4. Trykk **SET/RDS** for å bekrefte valget.
5. Velg timene ved å trykke **◀▶** på fjernkontrollen eller **⏪/⏩** på enheten.
6. Trykk **SET/RDS** for å bekrefte valget.
7. Velg minuttene ved å trykke **◀▶** på fjernkontrollen eller **⏪/⏩** på enheten.
8. Trykk **SET/RDS** for å bekrefte valget.
9. Dersom du ønsker å nullstille klokken, trykk og hold **CLOCK**. Gjenta så stegene 3-8.

Still klokken ved hjelp av "LG Bluetooth Remote" Appen

Installer "LG Bluetooth Remote" appen på din Android-enhet. (se side 23)

Klokka på denne enheten synkroniseres automatisk mot enheten din ved å aktivere Bluetooth gjennom "LG Bluetooth Remote" appen.

Innstilling av alarmen

Du kan bruke enheten som alarmklokke.

Du må stille inn klokken før du kan stille inn alarmen.

1. Skru på enheten.
2. Trykk **ALARM**. Hver funksjon blinker.
3. Trykk **SET/RDS** når funksjonen du ønsker bli vekket av vises.
4. "ON TIME" vil vises. Dette er din ønskede tid for å skru på enheten. Trykk **◀▶** på fjernkontrollen eller **⏪/⏩** på enheten for å endre timer og minutter og trykk **SET/RDS** for å lagre.
5. Trykk **◀▶** på fjernkontrollen eller **⏪/⏩** på enheten for å endre timer og minutter og trykk **SET/RDS** for å lagre.
6. Dersom du ønsker å nullstille alarmen, trykk og hold **ALARM**. Gjenta så stegene 3-5.

! Merk

- Alarmfunksjonen fungerer kun når enheten er skrudd av etter å ha innstilt alarmen.
- Dersom du stiller klokketiden og alarmen, kan du sjekke tiden ved å trykke **CLOCK** eller alarmen ved å trykke **ALARM**, selv når enheten er skrudd av.
- Hvis alarmen allerede er satt på, trykk **ALARM** én gang for å oppheve den. For å aktivere alarmen, trykk **ALARM** igjen.
- Hvis klokken allerede er stilt eller alarmen satt på, trykk og hold **CLOCK** eller **ALARM** i minst 2 sekunder for å tilbakestille klokken eller alarmen.

Innstilling av sovetimeren.

Trykk **SLEEP** gjentatte ganger for å velge forsinkelsestid mellom 180 til 10 minutter.

For å avbryte sovefunksjon, trykk **SLEEP** gjentatte ganger inntil "SLEEP 10" vises, og trykk deretter på **SLEEP** igjen mens "SLEEP 10" vises.

! Merk

- Du kan sjekke hvor mye tid som gjenstår før enheten skrur seg av.
- Trykk **SLEEP**. Den gjenværende tiden vises i displayvinduet.

Demper

Trykk **SLEEP** én gang. Displayvinduet vil bli halvparten så mørkt. For å skru den av, trykk **SLEEP** gjentatte ganger til displayvinduet blir lyst.

Avansert bruk

Opptak på USB

1. Koble til USB-enheten til enheten.
2. Velg en funksjon ved å trykke **FUNCTION** på fjernkontrollen eller **F** på enheten.

Ettspors opptak – Du kan ta opp ett spor/fil på USB mens du spiller den filen du ønsker

Opptak av alle spor/filer- Du kan ta opp spor/filer på USB i stoppmodus.

Programlisteopptak -Etter å ha laget en programliste, kan du ta den opp på USB. . (Henvis til side 18)

3. Start opptak ved å trykke **USB REC** på fjernkontrollen.
4. For å stoppe opptaket, trykk **ENTER** på fjernkontrollen eller **□** på apparatet.

Pause opptak

During recording, press **USB REC** to pause recording. Trykk en gang til starte opptaket igjen. (Kun FM/ Bærbar funksjon).

For å velge opptaksbitrate og -hastighet

1. Trykk **USB REC** i mer enn 3 sekunder.
2. Bruk **◀▶** på fjernkontrollen eller **◀▶** på apparatet for å velge bit-rate. 96 kbps -> 128 kbps -> 192 kbps -> 256 kbps
3. Trykk **USB REC** igjen for å velge opptakshastigheten.
4. Trykk **◀▶** på fjernkontrollen eller **◀▶** på apparatet for å velge ønsket opptakshastighet: (Kun AUDIO CD)

X1 SPEED

- Du kan høre på musikk mens du tar opp. (Kun audio CD)

X2 SPEED

- Du kan bare spille inn musikkfilen.

5. Trykk **USB REC** for å gjøre ferdig opptaket.

! Merk

- Opptak av musikk lagret på Bluetooth-enheten støttes ikke.
- Du kan sjekke innspillings prosentforhold for USB innspillingen på skjermen under innspillingen. (Kun MP3/WMA CD)
- Under opptak MP3/WMA/FLAC, er det ingen lyd.
- Når du stopper opptaket under avspilling vil filen som har blitt spilt inn til den tiden lagres. (Unntatt MP3-/WMA-/FLAC- filer)
- Ikke trekk ut USB-enheten eller skru av enheten under USB-opptak. Hvis dette skjer kan en uferdig fil opprettes og vil ikke kunne slettes på PCen.
- Hvis USB-opptaket ikke fungerer vil beskjeder som "NO USB", "ERROR (USB ERR)", "FULL(USB FULL)", "NO SUPPO" eller "NO REC" vises i displayet.
- Utstyr for multikortlesing, ekstern harddisk, mobiltelefon kan ikke brukes for USB-opptak.
- En fil er innspilt med rundt 512 Mbyte når du tar opp over en lengre periode.
- Du kan ikke lagre mer enn 999 filer.
- Det vil lagres som følger.

AUDIO-CD:	MP3/WMA/FLAC	Den andre kilden*
<pre> ■ CD_REC --- TRK_001 --- TRK_002 --- ⋮ </pre>	<pre> ■ FILE_REC --- ABC(File name) --- DEF(File name) --- ⋮ </pre>	<pre> ■ EXT_REC --- AUDIO_001 --- AUDIO_002 --- ⋮ </pre>

* : TUNER , PORTABLE og liknende.

DAB, BT, støttes ikke.

Dersom det lages uautoriserte kopier av kopibeskyttet materiale, inkludert dataprogrammer, filer, kringkasting og lyopptak, kan dette være brudd på copyrighten og en kriminell handling.

Denne enheten bør ikke brukes til slik bruk.

**Vær ansvarlig,
respekter copyrighten.**

Bruke Bluetooth trådløs teknologi

Om Bluetooth

Bluetooth® er trådløs kommunikasjonsteknologi for tilkobling innenfor kort rekkevidde.

Lyden kan avbrytes når tilkoblingen forstyrres av andre elektroniske bølger, eller når du kobler til Bluetooth i andre rom.

Tilkobling av enkeltenheter under **Bluetooth**® trådløs teknologi vil ikke medføre noen kostnader. En mobiltelefon med

Bluetooth® trådløs teknologi kan opereres via Cascade dersom tilkoblingen ble gjort via **Bluetooth**® trådløs teknologi.

Tilgjengelige enheter: Mobiltelefon, MP3, bærbar PC, PDA.

Bluetoothprofiler

For å kunne bruke **Bluetooth**® trådløs teknologi må enheter kunne lese visse profiler. Denne enheten er kompatibel med følgende profil.

A2DP (Advanced Audio Distribution Profile)

Hør på musikk fra en Bluetooth-enhet

Før du starter sammenkoblingen, vær sikker på at Bluetooth funksjonen er slått på på din Bluetooth-enhet. Henviss til bruksanvisningen til din Bluetooth-enhet. Når først en sammenkoblingen er utført, trenger den ikke å utføres igjen.

1. Velg Bluetooth-funksjon ved å bruke **FUNCTION** på fjernkontrollen eller **F** på enheten. "BT READY" vil dukke opp i displayvinduet.
2. Betjen Bluetooth-enheten og fullføre sammenkoblingen. Ved søking etter denne enheten med Bluetooth-enheten, kan en liste med enheter dukke opp på Bluetooth-enhetens display avhengig av type Bluetooth-enhet. Din enhet vil vises som "LG MICRO (XX:XX)"

! Merk

XX:XX betyr de siste fire tallene av Bluetooth-adressen. For eksempel, hvis enheten din har en Bluetooth-adresse som 9C:02:98:4A:F7:08, vil du se "LG MICRO (F7:08)" på din Bluetooth-enhet.

- Skriv inn PIN-kode.
PIN kode: 0000

! Merk

Avhengig av type Bluetooth-enhet, vil noen apparater ha en annerledes sammenkoblingsmåte.

- Når enheten er vellykket sammenkoblet med din Bluetooth-enhet, vil "BT PAIR" vises i displayvinduet.
- Høre på musikk.
For å spille musikk lagret på din Bluetooth-enhet, henviss til din Bluetooth-enhets bruksanvisning. Etter din Bluetooth-enhets volumnivå, vil volumnivået på Bluetooth justeres.

! Merk

- Lyd fra hovedsettet kan bli forvrengt hvis du skrur opp volumet på Bluetooth-apparatet til 2/3 eller mer.
- Når du bruker Bluetooth-funksjonen må du alltid passe på å justere lydstyrken på Bluetooth-enheten til et passende nivå.

! Merk

- Ved bruk av Bluetooth® teknologi, må du lage en forbindelse mellom enheten og blåtannheten så nær som mulig, samt holde avstanden. Derimot kan det være at det ikke fungerer godt i tilfellene under :
 - Det er en hindring mellom enheten og blåtannheten.
 - Det er en enhet som bruker samme frekvens med Bluetooth® teknologi, slik som a medisinsk utstyr, en mikrobølgeovn eller en trådløs LANenhet.
- Du bør koble Bluetooth-enheten din til dette apparatet igjen når du starter på nytt.
- Når du velger bluetooth-funksjon på nytt etter å ha byttet til andre funksjoner, kan bluetooth-tilkoblingen ha blitt frakoblet. Koble til bluetooth-enheten på nytt for å bruke denne funksjonen.
- Lyden kan bli avbrutt når forbindelsen forstyrres av en annen elektrisk bølge/frekvens.
- Du kan ikke kontrollere Bluetoothenheten med denne enhet.
- Sammenkobling er begrenset til en Bluetooth pr. en enhet og multi-kobling er ikke støttet.
- Avhengig av type enhet, vil du kanskje ikke være i stand til å bruke Bluetoothfunksjonen.
- Du kan benytte det trådløse systemet via telefon, MP3-spiller, Bærbar PC osv.
- Dess større avstand mellom enheten og blåtannheten, dess lavere blir lyd kvaliteten.
- Bluetooth-forbindelsen vil frakobles når enheten er skrudd av eller bluetooth-enheten kommer langt bort fra enheten.

Bruke Bluetooth applikasjon

Om "LG Bluetooth Remote" applikasjon

"LG Bluetooth Remote"-appen leverer en serie nye funksjoner til dette apparatet.

For å dra nytte av flere funksjoner, anbefaler vi deg å laste ned og installere "LG Bluetooth Remote"-appen gratis.

Installer "LG Bluetooth Remote"-appen fra "Google Android Market (Google Play Store)"

1. Trykk på Apple App Store-ikonet eller Google Android Market(Google Play Store)-ikonet.
2. I søkefeltet skriver du inn "LG Bluetooth Remote" og søker.
3. I resultatlisten for søket finn og trykk "LG Bluetooth Remote" for å begynne å laste ned Bluetooth-appen.
4. Trykk på et ikon for installasjon.
5. Trykk et ikon for nedlasting.

! Merk

- Sørg for at Bluetooth-enheten din er koblet til Internett.
- Sørg for at Bluetooth-enheten din er utstyrt med "Google Android Market (Google Play Store)".
- Hvis du ønsker mer informasjon, se forklaringen av "LG Bluetooth Remote"-appen i "Google Android Market (Google Play Store)".

Aktiver Bluetooth med "LG Bluetooth Remote"-appen

"LG Bluetooth Remote"-appen holder Bluetooth-apparatet koblet til denne enheten.

1. Trykk på ikonet for "LG Bluetooth Remote"-appen på hjemmeskjermen for å åpne "LG Bluetooth Remote"-app, og gå til hovedmenyen.
2. Trykk på et ikon for installasjon.
3. Trykk på et ikon for nedlasting.

! Merk

- "LG Bluetooth Remote"-appen vil være tilgjengelig for følgende programvareversjoner;
 - Android O/S : Ver 2.3.3 (eller nyere)
- Denne enheten støtter ikke flerparing. Hvis denne enheten allerede er koblet til en annen Bluetooth-enhet, koble den fra og forsøk igjen
- Hvis du bruker "LG Bluetooth Remote"-appen for drift, vil det være noen forskjeller mellom "LG Bluetooth Remote"-appen og fjernkontrollen som medfølger. Bruk fjernkontrollen som medfølger ved behov.
- Avhengig av Bluetooth-enheten, kan det være at "LG Bluetooth Remote"-appen ikke virker.
- Tilkoblingen du har opprettet, kan bli koblet fra hvis du velger en annen applikasjon eller endrer innstillingen for den tilkoblede enheten via LG Bluetooth Remote"-applikasjonen. Sjekk tilkoblingsstatus i slike tilfeller.
- For å forebygge driftsfeil, anbefaler vi at du kun kobler til én enhet til dette apparatet.
- Ikke koble til smarttelefonen din ved å bruke en ledning til USB-porten. Hvis ikke vil Bluetooth-tilkoblingen bli frakoblet.
- Etter tilkobling av "LG Bluetooth Remote"-appen, kan musikk spilles av fra enheten din. Forsøk tilkoblingsprosedyren igjen i slike tilfeller.

Symptom

Problem	Korreksjon
Ingen Strøm.	<ul style="list-style-type: none"> • Strøm-kabel er ikke plugget inn. Plugg i strømkontakten. • Sjekk om strømmen har feilet. Sjekk tilstanden ved å operere andre elektroniske apparater.
Ingen Lyd.	<ul style="list-style-type: none"> • Sjekk om du har valgt rett funksjon. Trykk FUNCTION på fjernkontrollen eller F på enheten. Velg deretter korrekt funksjon. • Koble lydkablene korrekt til tilkoblingsterminalene. • Volumet er stilt inn på minimalt. Bruk volumknappen eller VOL + / - til å justere volumet.
Enheten starter ikke avspilling.	<ul style="list-style-type: none"> • En disc som ikke kan spilles er satt i. Sett inn en spillbar disc. • Ingen disc er satt i. Sett i en disc. • Disc'en er skitten. Rens disc'en. (Referer til side 26) • Disken er innsatt oppned. Plasser disken med etikett eller trykt side opp
Radiostasjoner kan ikke tunes inn skikkelig.	<ul style="list-style-type: none"> • Antennen er dårlig innrettet eller feil tilkopleet. Koble antennen riktig til. • Signalstyrken til radiostasjonen er altfor svak. Still inn stasjonen manuelt. • Ingen stasjoner har blitt forhåndsinstallert, eller forhåndsinstallerte stasjoner har blitt slettet (når du har tunet ved å skanne etter forhåndsinstallerte kanaler). Forhåndsinstaller noen radiostasjoner, se side 16 for detaljer.
Fjernkontrollen virker ikke riktig.	<ul style="list-style-type: none"> • Fjernkontrollen er ikke rettet mot fjernsensoren på enheten. Pek med fjernkontrollen på enhetens fjernsensor. • Fjernkontrollen er for langt fra enheten. Operer fjernkontrollen innen 5 m (16 fot). • Det er en gjenstand i veien mellom fjernkontrollen og enheten. Fjern gjenstanden. • Batteriene i fjernkontrollen er utbrukte. Erstatt batteriene med nye batterier.
Android-enhet virker ikke.	<ul style="list-style-type: none"> • Sjekk om din enhets O/S er 4.1 (eller senere) eller AOA 2.0 (eller senere). • Koble til din Android-enhet ved å feste USB-kabelen godt.
Klokka vises ikke.	<ul style="list-style-type: none"> • Koble din Bluetooth-enhet til enheten gjennom "LG Bluetooth Remote" -appen.

Spesifikasjoner

Generelt	
Krav for AC-adapter	Referer til hovedetiketten på enheten.
Strømforbruk	Referer til hovedetiketten på enheten.
Nettovekt (ca)	2,2 kg
Ytre dimensjoner (B x H x D)	(229 x 130 x 236) mm
Driftstemperatur	5 °C til 35 °C (41 °F til 95 °F)
Driftsfuktighet	5 % til 85 %

Innganger	
PORT. IN	0,7 Vrms (3,5 mm stereoplugg)

Tuner	
FM Tuning Utvalg	87,5 til 108,0 MHz eller 87,50 til 108,00 MHz

Forsterker	
Stereomodus	50 W + 50 W
T.H.D	10 %

CD	
Frekvensrespons	40 Hz til 20 kHz
Signal-til-lyd forhold	70 dB
Dynamisk spekter	55 dB

USB	
USB-versjon	USB 2.0 eller USB 1.1
Bus strøm tilleggsutstyr	5 V  500 mA

Speaker	
Type	2 –veis 2 høytaler
Motstand	6 Ω
Rangert inngangsstrøm	50 W
Maks. Inngangsstrøm	100 W
Netto dimensjoner (B x H x D)	(150 x 251 x 150) mm
Nettovekt	1,8 kg

- Design og spesifikasjoner kan endres uten varsel.

Vedlikehold

Håndtering av enheten

Når du sender enheten

Vennligst ta vare på den originale emballasjen og innpakningen. Hvis du trenger å sende enheten, for maksimal beskyttelse, pakk inn enheten slik den opprinnelig var pakket på fabrikk.

Holde utvendige overflater rene

Ikke bruk flyktige væsker som insektspray i nærheten av enheten.

Tørking med sterkt press kan skade overflaten.

Ikke legg igjen gummi- eller plastprodukter i kontakt med enheten over en lengre periode.

Rengjøring av apparatet.

For å rengjøre spilleren, bruk en myk og tørr klut. Hvis overflaten er svært skitten, bruk en myk klut, fuktet med mildt såpevann. Bruk ikke sterke rengjøringsmidler slik som alkohol, bensin eller fortyner, da disse kan skade overflaten på enheten.

Vedlikeholde av enheten

Enheden er en høyteknologisk, presisjonsenhet. Hvis den optiske pick-up linsen og diskstasjonendeler er skitne eller slitt, kan bildekvaliteten bli redusert. For mer informasjon, vennligst kontakt ditt nærmeste autoriserte servicesenter.

Notater på disker

Håndtering av disker

Sett aldri papir eller tape på disken.

Oppbevaring av disker

Etter spilling, oppbevar disken i dens beholder. Ikke utsett disken for direkte sollys eller kilder med varme og forlat den aldri i en bil eksponert for direkte sollys.

Rengjøring av diskene

Ikke bruk sterke rengjøringsmidler som alkohol, benzen, tynner eller alminnelige rengjøringsmidler, eller antistatisk spray som er ment for eldre vinylplater.

Varemerker og lisenser



Bluetooth® trådløs teknologi er et system som tillater radiokontakt mellom elektroniske enheter.

Tilkobling av individuelle innretninger under **Bluetooth**® trådløs teknologi utløser ingen omkostninger. En mobil telefon med **Bluetooth**® trådløs teknologi kan bli betjent via Cascade hvis tilkoblingen ble gjort via **Bluetooth**® trådløs teknologi.

The **Bluetooth**® verdens merke og logoer er eid av **Bluetooth**® SIG, Inc. Og enhver bruk av slike merker fra LG Electronics er under lisens.

Andre varemerker og handel navn er de for de respektive eiere.



LG Customer Information Center	
(Asiakaspalvelu / Kundeservice / Kundtjänst)	
Denmark / Danmark	8088 57 58
Finland / Suomi	0800 0 LG LG (0800 0 54 54)
Norway / Norge	800 187 40
Sweden / Sverige	0770 LG LG LG (0770 54 54 54)
LG Website	
www.lg.com	