

РУКОВОДСТВО ПОЛЬЗОВАТЕЛЯ

МОНИТОР SIGNAGE

Перед началом эксплуатации устройства внимательно прочтите настоящее руководство и сохраните его для будущего использования.

МОДЕЛИ МОНИТОРОВ SIGNAGE

32LS33A	42LS35A
42LS33A	47LS35A
47LS33A	55LS35A
55LS33A	
65LS33A	

СОДЕРЖАНИЕ

3 ЛИЦЕНЗИИ

4 СБОРКА И ПОДГОТОВКА

- 4 Распаковка
- 5 Дополнительные принадлежности
- 6 Элементы и кнопки
- 7 Подсоединение подставки
- 8 Подключение динамиков
- 9 Приемник инфракрасной связи
- 9 Вертикальное расположение
- 10 Крепление на стене

12 ПУЛЬТ ДИСТАНЦИОННОГО УПРАВЛЕНИЯ (ПУЛЬТ ДУ)

14 НАСТРОЙКА ПОДКЛЮЧЕНИЙ

- 15 Подключение RGB
- 16 Подключение HDMI
- 16 Подключение приемника инфракрасной связи
- 17 Подключение накопителя USB
- 17 Подключение к ЛВС

18 ИСПОЛЬЗОВАНИЕ В КАЧЕСТВЕ МОНИТОРА

- 18 Использование списка входов
- 18 Настройка Формат экрана

20 РАЗВЛЕЧЕНИЯ

- 20 Использование сети
- 20 - Подключение к сети
- 22 - Состояние сети
- 22 Использование сети
- 22 - Подключение устройств хранения USB

- 24 - Обзор файлов
- 27 - Просмотр фильмов
- 30 - Просмотр фотографий
- 32 - Прослушивание музыки
- 35 - Просмотр списка Содержание

36 НАСТРОЙКА

- 36 Доступ к главному меню
- 37 - Параметры меню ЭКРАН
- 40 - Параметры меню ЗВУК
- 41 - Параметры меню ВРЕМЯ
- 42 - Параметры меню УСТАНОВКИ
- 43 - Параметры меню СЕТЬ

45 УСТРАНЕНИЕ НЕИСПРАВНОСТЕЙ

47 ТЕХНИЧЕСКИЕ ХАРАКТЕРИСТИКИ

63 ИК-КОДЫ

64 ДЛЯ УПРАВЛЕНИЯ НЕСКОЛЬКИМИ УСТРОЙСТВАМИ

- 64 Подключение кабеля
- 64 Конфигурации RS-232C
- 64 Параметры обмена данными
- 65 Список команд
- 67 Протокол передачи/приема

ЛИЦЕНЗИИ

Поддерживаемые лицензии могут отличаться в зависимости от модели. Дополнительная информация о лицензиях находится по адресу www.lg.com.



Права на товарные знаки и зарегистрированные товарные знаки HDMI и HDMI High-Definition Multimedia Interface, а также логотип HDMI Logo в США и других странах принадлежат компании HDMI Licensing, LLC.



This DivX Certified® device has passed rigorous testing to ensure it plays DivX® video.

To play purchased DivX movies, first register your device at vod.divx.com. Find your registration code in the DivX VOD section of your device setup menu.

DivX Certified® to play DivX® video up to HD 1080p, including premium content.

DivX®, DivX Certified® and associated logos are trademarks of DivX, LLC and are used under license.

Covered by one or more of the following U.S. patents:
7,295,673; 7,460,668; 7,515,710; 7,519,274.



Произведено по лицензии Dolby Laboratories. Название Dolby и символ с двойной буквой D являются торговыми марками Dolby Laboratories.

СБОРКА И ПОДГОТОВКА

Распаковка

Комплект должен включать следующие элементы. В случае отсутствия аксессуаров обратитесь в магазин, в котором был куплен этот товар. Рисунки в данном руководстве могут отличаться от фактического продукта и компонентов.



Пульт дистанционного управления и батареи

Кабель питания

Кабель RGB

Приемник инфракрасной связи

CD-диск (Руководство пользователя) / Брошюра



ПРЕДУПРЕЖДЕНИЕ

- Для обеспечения безопасности и продолжительного срока службы устройства не используйте детали, выполненные с нарушением авторского права.
- В противном случае при повреждении или получении травм гарантия на данное устройство не распространяется.



ПРИМЕЧАНИЕ

- Комплектация продукта может отличаться в зависимости от модели.
- Технические характеристики продуктов или содержимое данного руководства могут изменяться без предварительного уведомления ввиду модернизации функций продукта.
- ПО SuperSign и Руководство пользователя
 - Загрузка с веб-сайта LG Electronics.
 - Перейдите на веб-сайт LG Electronics (<http://www.lgecommercial.com/supersign>) и загрузите последнюю версию программного обеспечения для вашей модели..

Дополнительные принадлежности

Дополнительные принадлежности могут быть изменены без предварительного уведомления для улучшения производительности устройства. Также могут быть добавлены новые принадлежности. Рисунки в данном руководстве могут отличаться от фактического продукта и компонентов.

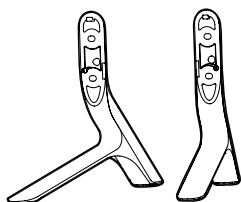

Подставка

ST-321T	32LS33A
ST-421T	42LS33A/ 42LS35A
ST-471T	47LS33A/ 47LS35A 55LS33A/ 55LS35A
ST-651T	65LS33A



Винты

Диаметр 4 мм x Шаг резьбы 0,7 мм x Длина 14 мм (включая пружинную шайбу)

Комплект подставок

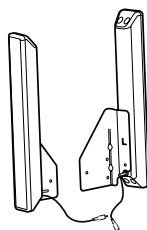

Динамики
SP-2100

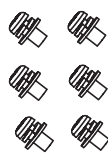

Винты

Диаметр 4 мм x Шаг резьбы 0,7 мм x Длина 8 мм (включая пружинную шайбу)

Комплект динамиков



Держатель для
кабеля
/Стяжка для
кабелей

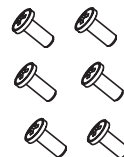

Винты

Диаметр 4 мм x Шаг резьбы 1,6 мм x Длина 10 мм

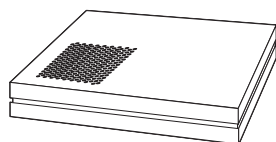

Медиапроигрыватель
MP500/ MP700



Винты



CD-диск (руководство
пользователя)/
Брошюра

Комплект медиапроигрывателя

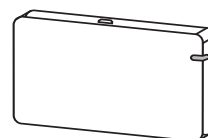

AN-WF500

Комплект аппаратного ключа Wi-Fi

! ПРИМЕЧАНИЕ

- Держатель кабеля/Стяжка для кабеля может быть доступна не во всех регионах или не для всех моделей.
- Дополнительные принадлежности доступны не для всех моделей.

Элементы и кнопки

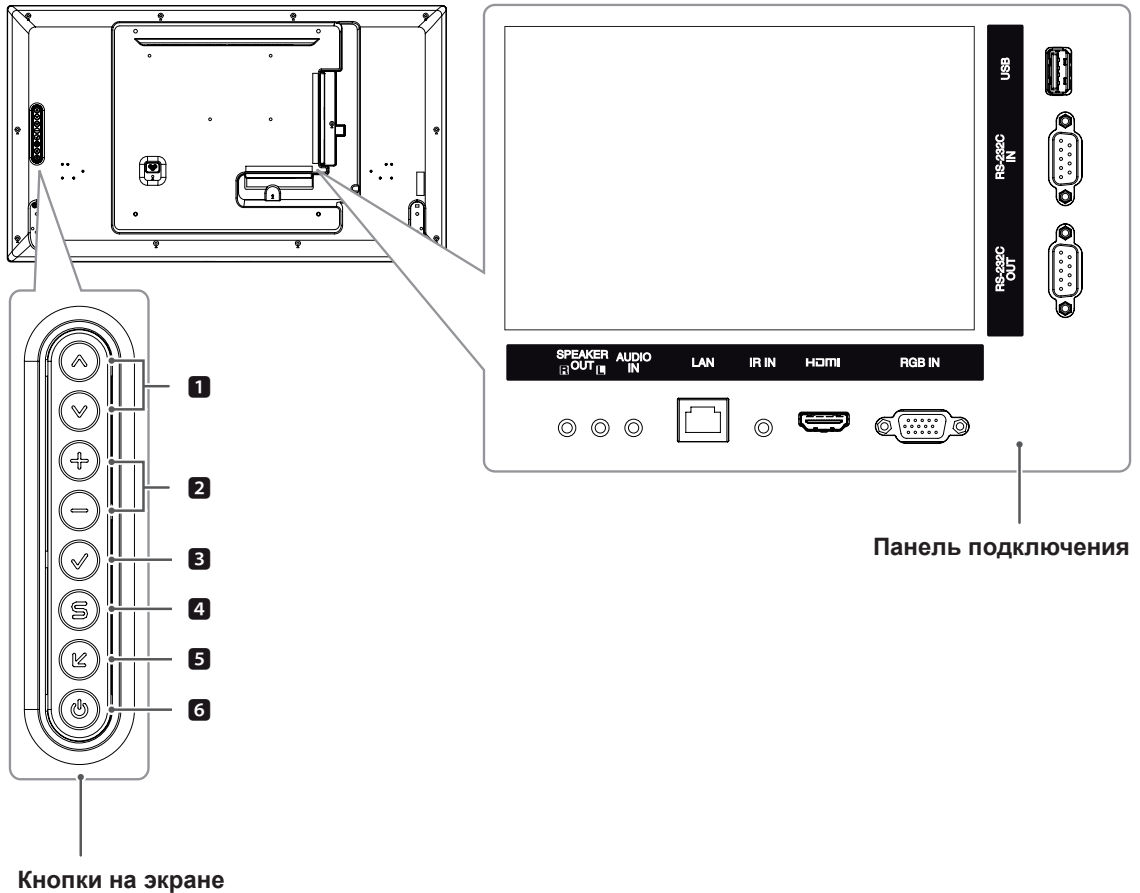

№	Описание
1	Навигация
2	Настройка громкости
3	Отображение текущего сигнала и режима. Нажмите эту кнопку, чтобы настроить экран автоматически (доступно только в режиме RGB).
4	Открытие главного меню или сохранение изменений и выход из меню.
5	Изменение источника входного сигнала.
6	Включает или выключает устройство.

Подсоединение подставки

- Только для некоторых моделей.

- 1 Постелите на стол мягкую ткань и положите устройство экраном вниз.

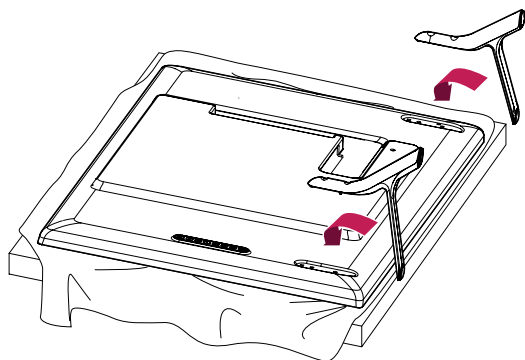

- 2 Используйте винты, чтобы закрепить подставку на задней части устройства, как показано на рисунке.

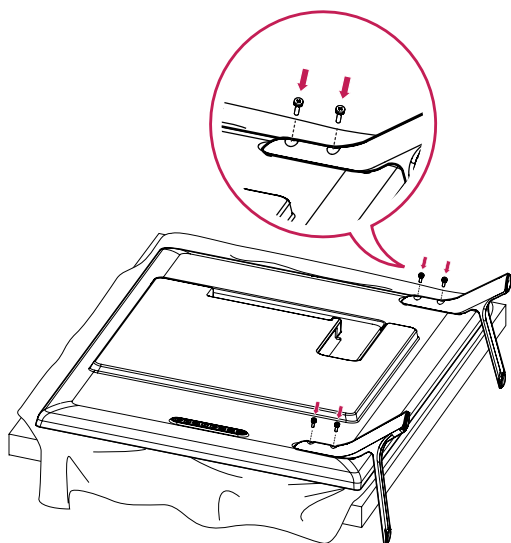

Подключение динамиков

- Только для некоторых моделей.

32LS33A

- 1 Подключите сигнальный кабель перед установкой динамиков. Закрепите кабели с помощью стяжки.

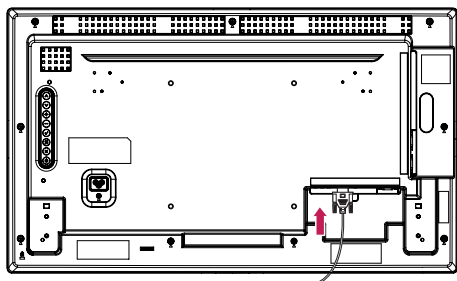

- 2 Прикрепите динамик при помощи винта, как показано на рисунке. Затем подключите кабель динамиков. Убедитесь, что кабель питания отключен.

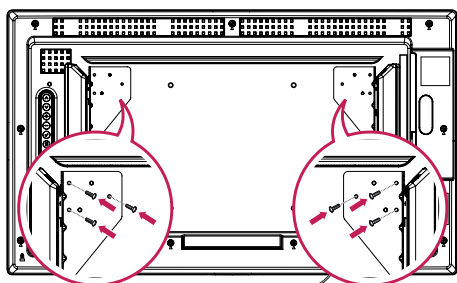

- 3 После установки динамиков закрепите кабели при помощи держателей и стяжек для кабелей.

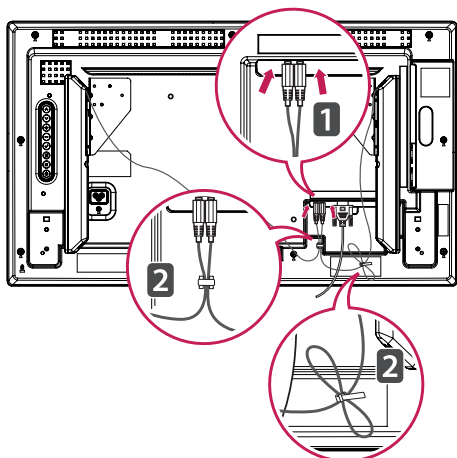

42LS33A

47LS33A

55LS33A

42LS35A

47LS35A

55LS35A

65LS33A

- 1 Подключите сигнальный кабель перед установкой динамиков. Закрепите кабели с помощью стяжки.

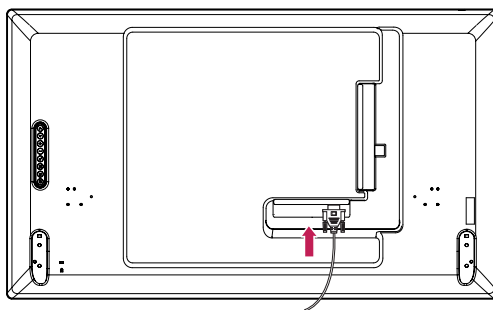

- 2 Прикрепите динамик при помощи винта, как показано на рисунке. Затем подключите кабель динамиков. Убедитесь, что кабель питания отключен.

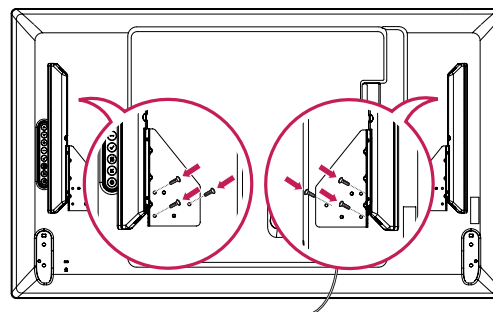

- 3 После установки динамиков закрепите кабели при помощи держателей и стяжек для кабелей.

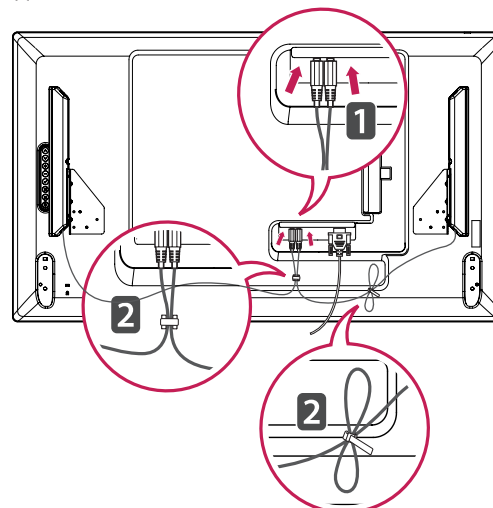

Приемник инфракрасной СВЯЗИ

Это позволяет расположить датчик дистанционного управления в удобном месте. Приемник инфракрасной связи оснащен магнитом. Его можно прикрепить за край монитора.



Вертикальное расположение

Чтобы установить монитор в режим Портрет, поверните его на 90 градусов против часовой стрелки, стоя лицом к передней панели.

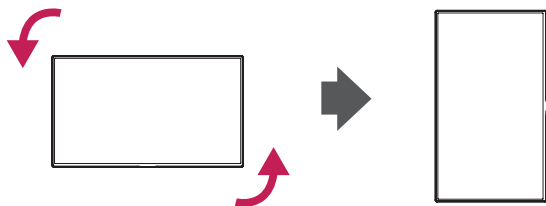

Использование системы безопасности Kensington

Разъем системы безопасности Kensington находится на задней панели монитора. Дополнительную информацию об установке и использовании см. в руководстве к системе безопасности Kensington или на сайте <http://www.kensington.com>.

Продевание кабеля системы безопасности Kensington через монитор и отверстие в столе.

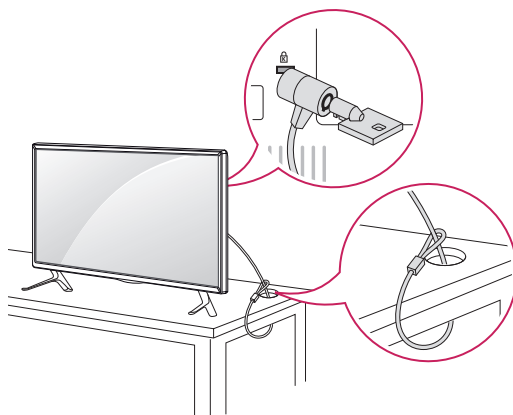

! ПРИМЕЧАНИЕ

- Система безопасности Kensington приобретается отдельно. Ее можно приобрести в большинстве магазинов электроники.

Крепление на стене

Для достаточной вентиляции обеспечьте свободное расстояние 10 см с каждой стороны и сзади устройства. Инструкции по установке можно получить у дилера, см. руководство по установке дополнительного кронштейна для настенного крепления с возможностью регулировки наклона.

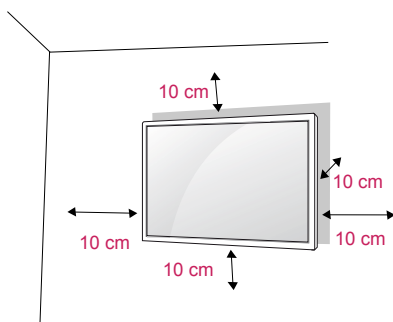

Если требуется закрепить телевизор на стене, установите крепление для монтажа на стене (дополнительная деталь) на его задней панели. При установке телевизора с помощью крепления для монтажа на стене (дополнительная деталь) надежно закрепите крепление, чтобы предотвратить падение монитора.

- 1 Используйте винты и настенные крепления в соответствии со стандартами VESA.
- 2 В случае использования более длинных винтов возможно внутреннее повреждение монитора.
- 3 В случае использования неподходящих винтов устройство может быть повреждено или выпасть из крепления. LG Electronics не несет ответственности за это.
- 4 Используйте стандарт VESA, согласно указанным ниже инструкциям.

785 мм или длиннее

* Крепежный винт: диаметр 6,0 мм x шаг резьбы 1,0 мм x длина 12 мм

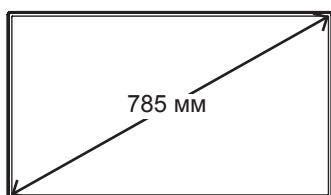

ПРЕДУПРЕЖДЕНИЕ

- Перед перемещением или установкой монитора отключите кабель питания от розетки. Несоблюдение этого правила может привести к поражению электрическим током.
- Установка монитора на потолок или наклонную стену может привести к его падению и получению серьезной травмы.
- Следует использовать разрешенный LG кронштейн для настенного крепления и обратиться к местному поставщику или квалифицированному специалисту.
- Не затягивайте винты слишком сильно, так как это может привести к повреждению монитора и потере гарантии.
- Следует использовать винты и настенные крепления, отвечающие стандарту VESA. Гарантия не распространяется на любые повреждения или травмы в результате неправильного использования аксессуаров.



ПРИМЕЧАНИЕ

- Комплект кронштейна для настенного крепления снабжается инструкцией по монтажу и необходимыми комплектующими.
- Настенный кронштейн является опциональным. Дополнительные аксессуары можно приобрести у местного поставщика.
- Длина винтов может зависеть от кронштейна для настенного крепления. Убедитесь, что винты имеют правильную длину.
- Дополнительную информацию см. в руководстве к кронштейну для настенного крепления.
- Гарантия не распространяется на повреждения изделия в результате его использования в особо пыльных помещениях.

Закрепление продукта на стене (дополнительно)

(в зависимости от модели)

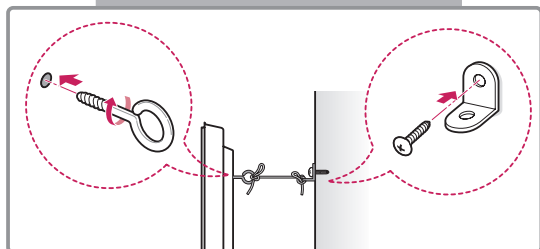
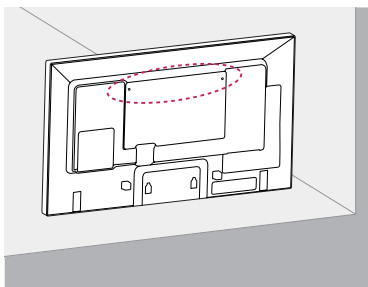

- 1 Вставьте и затяните винты с ушком или винты для кронштейна, на задней панели устройства.
- Если в местах для винтов с ушком уже установлены другие винты, то сначала вывинтите их.
- 2 Закрепите кронштейны на стене с помощью винтов. Согласуйте расположение кронштейна и болтов с ушком на задней панели устройства.
- 3 Крепким шнуром надежно привяжите винты с ушком к кронштейнам. Убедитесь, что шнур расположен горизонтально.



ПРЕДУПРЕЖДЕНИЕ

- Следите за тем, чтобы дети не забиралась и не висели на устройстве.



ПРИМЕЧАНИЕ.

- Используйте платформу или шкаф достаточно большой и прочный, чтобы выдержать вес устройства.
- Кронштейны, болты и шнуры приобретаются отдельно. Дополнительные аксессуары можно приобрести у местного дилера.



ВНИМАНИЕ!

- Если место размещения устройства недостаточно устойчивое, это может создать потенциальную опасность падения. Многих травм, особенно в отношении детей, можно избежать, соблюдая простые меры предосторожности:
 - » Использовать корпуса или подставки, рекомендованные производителем устройства.
 - » Использовать только такую мебель, которая может надежно удерживать устройство.
 - » Убедиться, что устройство не нависает над краем предмета мебели, на котором оно установлено.
 - » Не устанавливать устройство на высокие предметы мебели (например, шкафы или книжные шкафы), не прикрепив эту мебель и устройство к надежной опоре.
 - » Не помещать ткань между устройством и предметом мебели, на котором оно установлено.
 - » Объяснить детям, что опасно взбираться на мебель, чтобы дотянуться до устройства или его элементов управления.

ПУЛЬТ ДИСТАНЦИОННОГО УПРАВЛЕНИЯ (ПУЛЬТ ДУ)

Описания в данном руководстве относятся к кнопкам на пульте дистанционного управления. Внимательно прочтите настоящее руководство и правильно используйте монитор.

Чтобы заменить батареи, откройте крышку батарейного отсека, замените батареи (1,5 В ААА), соблюдая ⊕ и ⊖ на наклейке в отсеке, и закройте крышку.

Чтобы извлечь батареи питания, выполните указания по их установке в обратном порядке.



ПРЕДУПРЕЖДЕНИЕ

- Не используйте старые и новые батареи вместе, это может вызвать повреждение пульта ДУ.
- Направляйте пульт дистанционного управления на датчик пульта ДУ на мониторе.

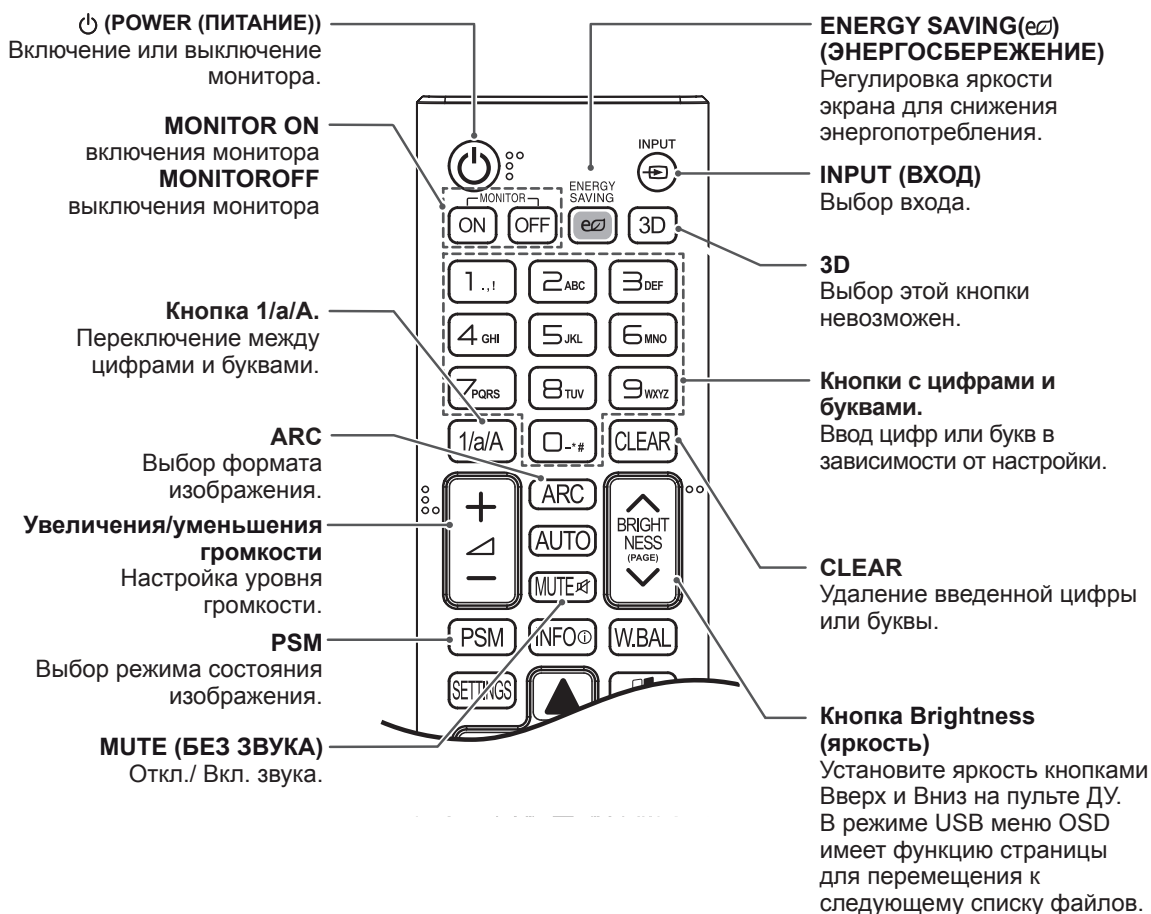
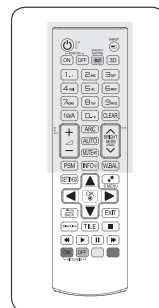
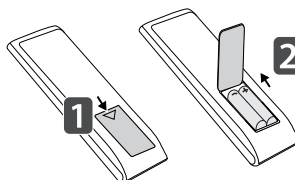

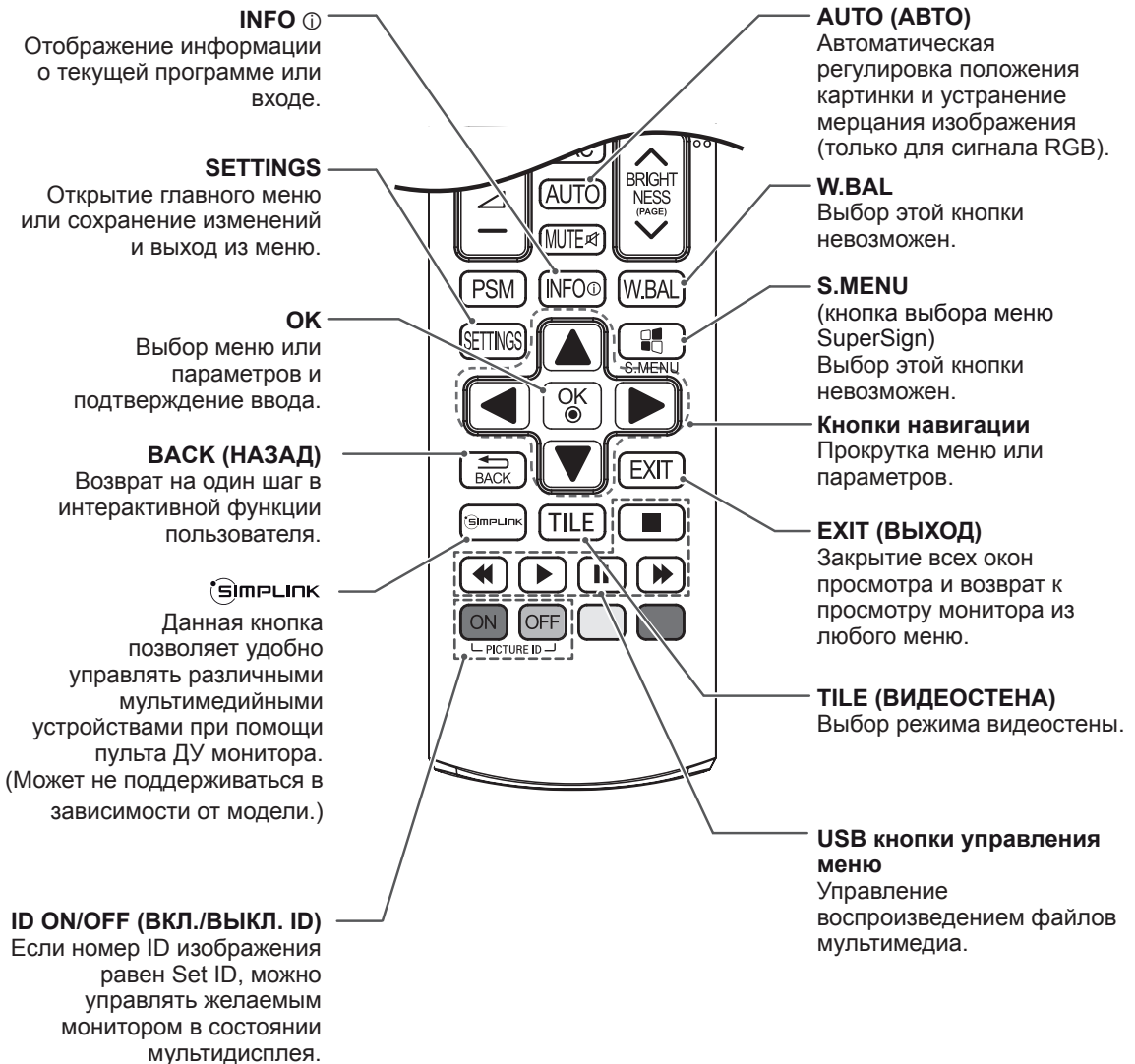
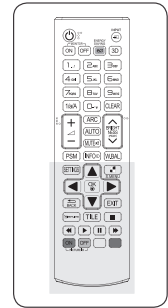

НАСТРОЙКА ПОДКЛЮЧЕНИЙ

Подключите различные внешние устройства к разъемам на задней панели монитора.

- 1 Найдите внешнее устройство, которое необходимо подключить к монитору, как показано на рисунке.
- 2 Проверьте тип подключения внешнего устройства.
- 3 Перейдите к соответствующему рисунку и проверьте данные подключения.

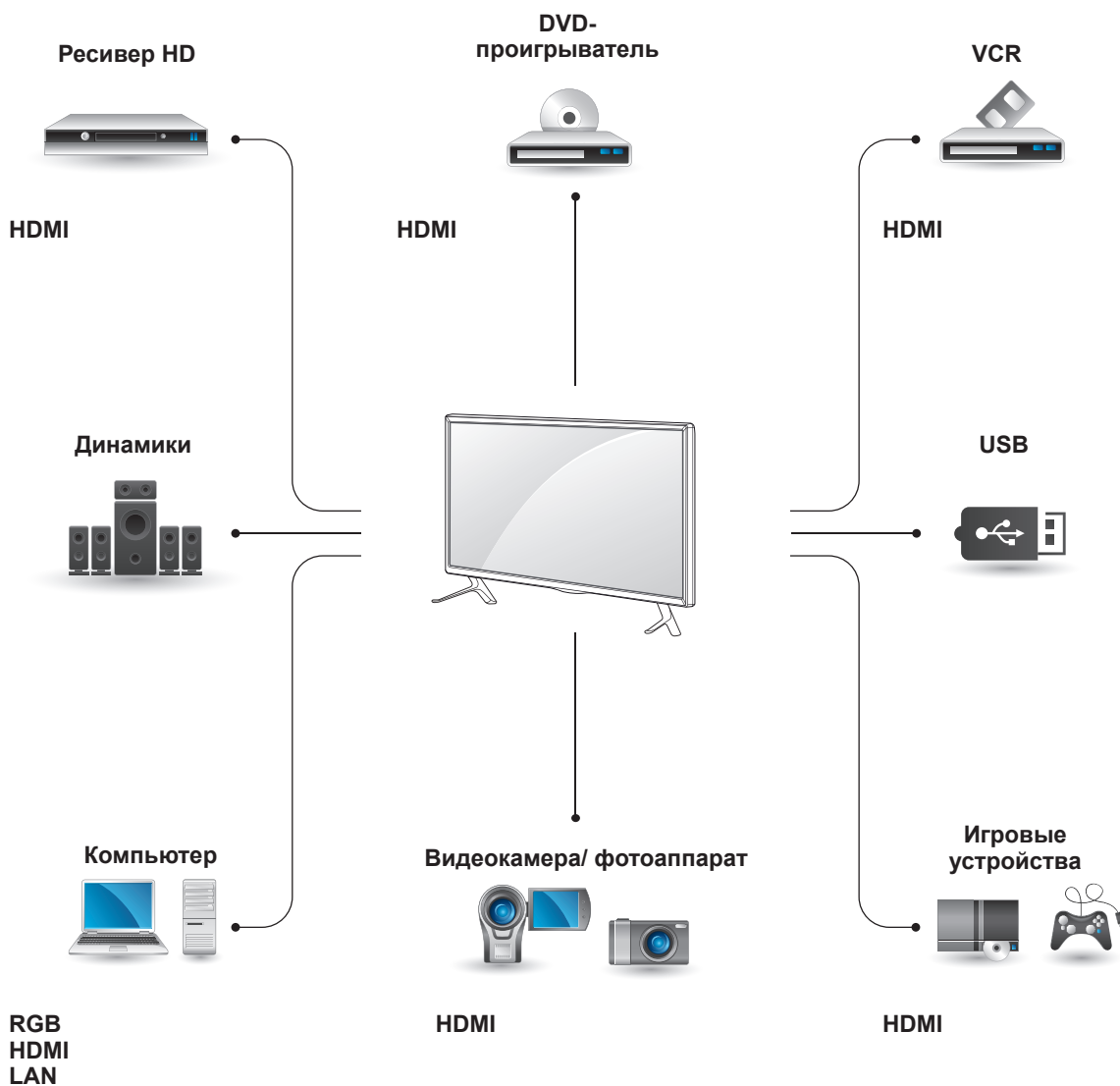

ПРИМЕЧАНИЕ

- При подключении к монитору игровой приставки используйте кабель, который поставляется в комплекте игровой приставки.
- Рекомендуется использовать поставляемый дополнительный динамик.

Инструкции по подключению компьютера

Данный монитор поддерживает функцию Plug & Play*.

* Plug & Play: Данная функция позволяет ПК использовать монитор без установки драйверов.

ПРИМЕЧАНИЕ

- Для получения наилучшего качества изображения рекомендуется подключать монитор к другим устройствам через HDMI.
- Используйте экранированный сигнальный кабель, например, 15-контактный кабель D-sub или кабель DVI-HDMI с ферритовым сердечником, для поддержания стандартной совместимости с продуктом.
- Если включить холодный монитор, экран может мерцать. Это нормальное явление.
- На экране могут появиться красные, зеленые и синие точки. Это нормальное явление.
- При использовании кабеля, длина которого больше, чем у прилагаемого 15-контактного кабеля D-sub, некоторые изображения могут выглядеть размытыми.

ПРЕДУПРЕЖДЕНИЕ

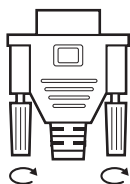

- Подключите входной сигнальный кабель и закрепите его, повернув винты по часовой стрелке.

- Не нажимайте на экран пальцами в течение длительного времени, так как это может привести к временному появлению искажений на экране.
- Избегайте вывода на экран неподвижного изображения в течение длительного времени, чтобы предотвратить выгорание экрана. Если возможно, используйте хранитель экрана.

Подключение RGB

Передача аналогового видеосигнала с компьютера на монитор. Подключите компьютер к монитору с помощью 15-контактного кабеля D-Sub, как показано на следующих рисунках. Выберите источник входного сигнала RGB.

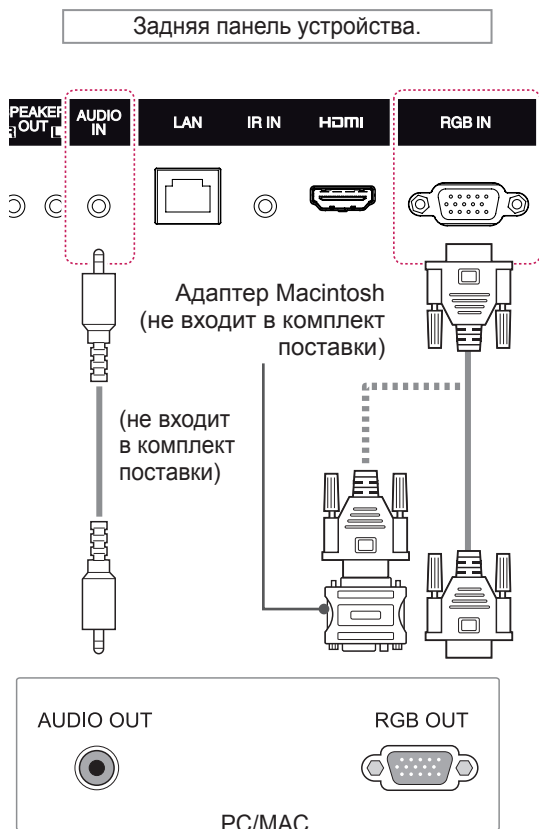

ПРИМЕЧАНИЕ

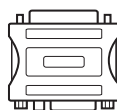

- Используйте стандартный адаптер Macintosh, обратите внимание, что в продаже имеются несовместимые адаптеры. (Используется другая система сигналов)
- Для подключения к монитору компьютеров Apple может потребоваться адаптер. Посетите веб-сайт компании или позвоните для получения дополнительной информации.

Подключение HDMI

Подключите компьютер или внешнее устройство к монитору с помощью кабеля HDMI как показано на рисунках ниже. После подключения выберите вход HDMI.

Задняя панель устройства.

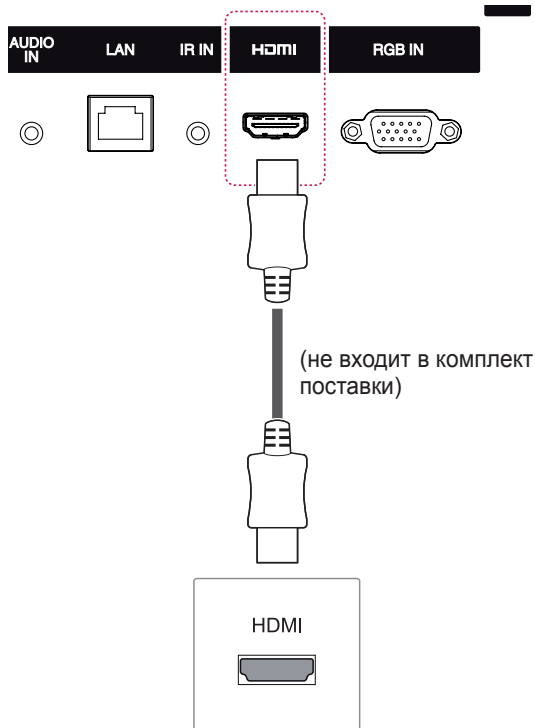

ПРИМЕЧАНИЕ

- Используйте высокоскоростной кабель HDMI®/™.
- Проверьте ПО компьютера, если в режиме HDMI отсутствует звук. На некоторых ПК требуется вручную менять аудиовыход по умолчанию на HDMI.
- Если вы хотите использовать режим HDMI PC, следует переключить устройство PC/DTV в режим PC.
- При использовании HDMI PC могут возникнуть неполадки с совместимостью.
- Используйте сертифицированный кабель с логотипом HDMI. При использовании не сертифицированного кабеля HDMI экран может отображаться неправильно, или может возникнуть ошибка подключения.
- Рекомендуемые типы кабелей HDMI
 - Высокоскоростной HDMI®/™-кабель
 - Высокоскоростной HDMI®/™-кабель с Ethernet

Подключение приемника инфракрасной связи

Допускается использование проводного пульта дистанционного управления или приемника инфракрасной связи.

Задняя панель устройства.

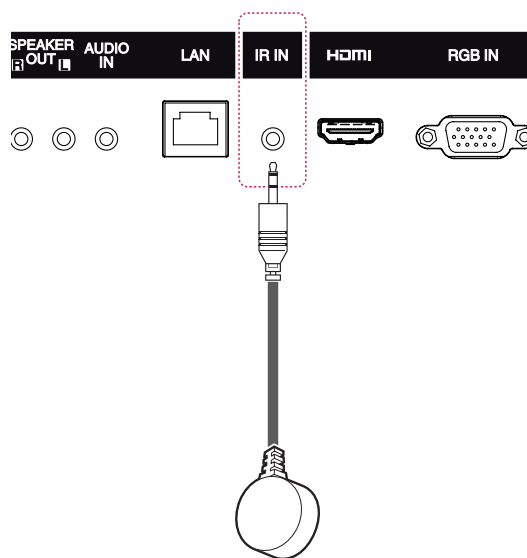

ПРИМЕЧАНИЕ

- Убедитесь, что кабель питания отключен.

Подключение накопителя USB

Подключите к монитору устройство хранения данных USB, например, устройство флэш-памяти USB, внешний жесткий диск, MP3-плеер или USB-устройство для чтения карт памяти, и откройте меню «USB» для использования различных мультимедийных файлов.

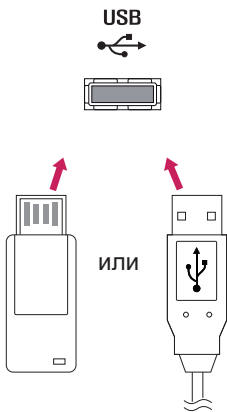

Подключение к ЛВС

A Использование маршрутизатора (коммутатора)

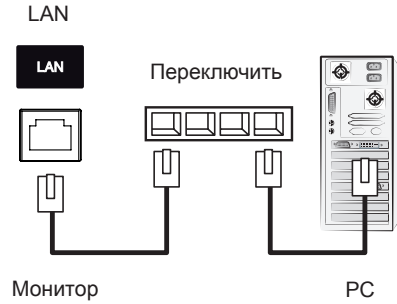

B Использование сети Интернет.

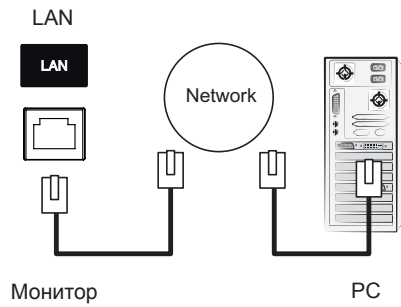

ИСПОЛЬЗОВАНИЕ В КАЧЕСТВЕ МОНИТОРА

Использование списка входов

- 1 Нажмите **INPUT(ВХОД)** для доступа к списку источников входа.
- 2 С помощью кнопок навигации перейдите к одному из источников входа, затем нажмите **OK**.

Источник входа	Описание
RGB	Отображение интерфейса ПК на экране.
HDMI	Просмотр содержимого с ПК, DVD-проигрывателя, цифровой приставки или других устройств, поддерживающих видео высокой четкости.
USB	Воспроизведение мультимедийного файла, сохраненного на USB.

Настройка Формат экрана

Кнопка **ARC** позволяет установить оптимальный размер изображения.

Формат экрана \ MODE	RGB	HDMI	
	PC	DTV	PC
16:9	o	o	o
Исходный	x	o	x
Авто	x	o	x
4:3	o	o	o
Увеличение	x	o	x
Масштабирование	x	o	x



ПРИМЕЧАНИЕ

- Размер изображения также можно изменить с помощью основного меню.
- Режим Исходный включается, когда видеоизображение передается в качестве 720p и выше.



ПРЕДУПРЕЖДЕНИЕ

- Если на экране в течение длительного времени отображается неподвижное изображение, оно может «отпечататься» и оставить на экране постоянный след. На такое повреждение или «прогорание» не распространяется гарантия.
- Если монитор не используется, выключите питание или запустите экранную заставку с компьютера или из системы, чтобы предотвратить возникновение эффекта остаточного изображения.
- Если в течение длительного времени для монитора установлен формат изображения 4:3, изображение может прогореть на области экрана с черными полосками.

- **16:9.** Формат позволяет отрегулировать изображение так, чтобы оно в линейной пропорции заполняло по горизонтали весь экран (используется для просмотра DVD в формате 4:3).

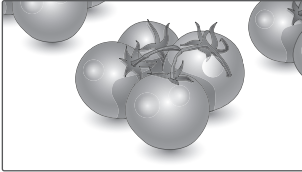

- **4:3.** Изображение отображается в формате 4:3, а по краям справа и слева отображаются серые полосы.

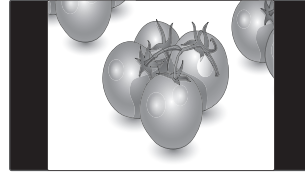

- **Исходный:** Позволяет просматривать изображения высокого разрешения в лучшем качестве без потерь.
Примечание. При наличии шумов на оригинальной картинке вы можете увидеть шум с края.

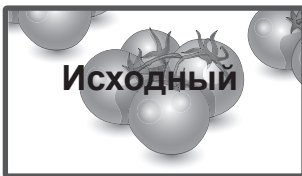

- **Увеличение:** Позволяет просматривать изображение, заполняющее весь экран, без его преобразования. Однако верхняя и нижняя части изображения будут обрезаны.

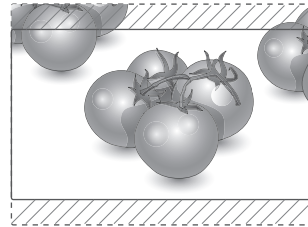

- **Авто:** В зависимости от входного сигнала для формата изображения используется режим 4:3 или 16:9.

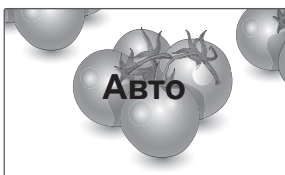

- **Масштабирование:** Используется для увеличения изображения в соответствующей пропорции.
Примечание. При увеличении или уменьшении изображение может быть искажено.

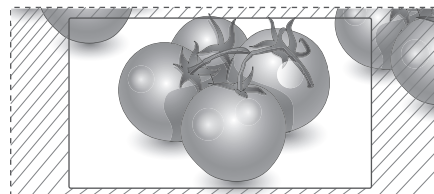

РАЗВЛЕЧЕНИЯ

Использование сети

Подключение к сети

Для проводных сетевых соединений подключите дисплей к локальной сети (ЛВС) с помощью порта ЛВС, как показано на следующей схеме. Затем настройте сетевые параметры. Для беспроводных сетевых соединений подключите USB-модуль Wi-Fi к порту USB. Затем настройте сетевые параметры.

После установки физического подключения для ряда домашних сетей может потребоваться настройка сети дисплеев. В большинстве случаев подключение к домашней сети устанавливается автоматически.

Дополнительную информацию см. в руководстве пользователя к маршрутизатору или обратитесь в поставщика интернет-услуг.

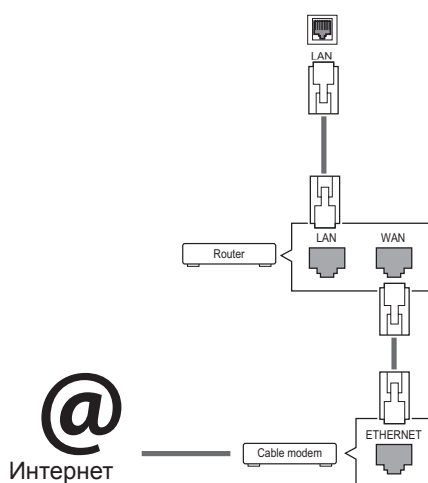

ПРЕДУПРЕЖДЕНИЕ

- Не подключайте модульный телефонный кабель к порту локальной вычислительной сети LAN.
- Поскольку существуют различные способы подключения, следуйте инструкциям вашего оператора связи или интернет-провайдера.

Настройка сетевых параметров (повторная настройка не отражается на подключении, даже при ее выполнении после автоматического подключения к сети).

Подключение к проводной сети

- 1 Нажмите кнопку **SETTINGS** для доступа к главному меню.
- 2 С помощью кнопок навигации перейдите к элементу **СЕТЬ** и нажмите **ОК**.
- 3 С помощью кнопок навигации выберите элемент **Настройка сети** и нажмите **ОК**.
- 4 Если сеть ранее была настроена, выберите **Resetting (Сброс)**. Новые настройки подключения заменят текущие настройки сети.
- 5 Выберите **Автонастройка IP** или **Ручная настройка IP**.
 - **Ручная настройка IP** : Используйте кнопки навигации и цифровые кнопки. IP-адреса потребуется ввести вручную.
 - **Автонастройка IP** : Выберите этот тип настройки, если в проводной локальной сети (LAN) используется сервер DHCP (маршрутизатор). Дисплею автоматически будет назначен IP-адрес. Если вы используете широкополосный маршрутизатор или широкополосный модем, у которого есть функция DHCP (Dynamic Host Configuration Protocol) сервера, IP-адрес будет определен автоматически.
- 6 После завершения нажмите **EXIT (ВЫХОД)**.

Подключение к беспроводной сети

- 1 Нажмите кнопку **SETTINGS** для доступа к главному меню.
- 2 С помощью кнопок навигации перейдите к элементу **СЕТЬ** и нажмите **ОК**.
- 3 С помощью кнопок навигации выберите элемент **Настройка сети** и нажмите **ОК**.
- 4 Выберите **Настройка из списка точек доступа (AP)** или **Простая установка (режим WPS-кнопки)**.
 - **Настройка из списка точек доступа (AP):** выберите точку доступа для подключения к беспроводной сети.
 - **Простая установка (режим WPS-кнопки):** нажмите кнопку на беспроводном маршрутизаторе, поддерживающем PBC, для удобства подключения к маршрутизатору.
- 5 После завершения нажмите **EXIT (ВЫХОД)**.

**ПРЕДУПРЕЖДЕНИЕ**

- Меню сетевых настроек отображается после подключения дисплея к физической сети.
- Поскольку существуют различные способы подключения, следуйте инструкциям вашего оператора связи или интернет-провайдера.

**ПРИМЕЧАНИЕ**

- Для выхода в Интернет непосредственно с помощью дисплея должно быть установлено постоянное подключение к Интернету.
- Если подключиться к Интернету не удастся, проверьте состояние сети с помощью ПК в данной сети.
- При использовании **Установки сети** проверьте кабель ЛВС или убедитесь, что DHCP в маршрутизаторе включен.
- Если настройка сети не завершена, сеть может не функционировать должным образом.

Советы по настройке сети

- Используйте стандартный кабель ЛВС для этого дисплея. Cat5 или лучше, с разъемом RJ45.
- Многие проблемы с подключением к сети при установке часто могут быть устранены путем повторной настройки маршрутизатора или модема. Сразу после подключения дисплея к домашней сети выключите или отсоедините кабель питания маршрутизатора домашней сети или кабельный модем. Затем включите устройство и/или заново подсоедините кабель питания.
- В зависимости от интернет-провайдера количество устройств, которые могут получать доступ в Интернет, может быть ограничено соответствующими условиями обслуживания. Для получения дополнительной информации свяжитесь с вашим интернет-провайдером.
- Компания LG не несет ответственности за какие-либо сбои в работе дисплея и/или сети Интернет по причине ошибок/неисправностей соединения, связанных с подключением к Интернету пользователя или с другим подключенным оборудованием.
- Компания LG не несет ответственности за проблемы с подключением к Интернету.
- Если скорость сетевого соединения не отвечает требованиям содержимого, к которому осуществляется доступ, результат может быть неудовлетворительным.
- Некоторые операции по подключению к Интернету могут быть недоступны из-за определенных ограничений, установленных провайдером.
- Любая плата, взимаемая интернет-провайдером, в том числе, без ограничения, плата за соединение, покрывается вами лично.
- Для подключения к данному дисплею требуется порт ЛВС стандарта 10 Base-T или 100 Base-TX. Если Интернет-служба не поддерживает такое соединение, подключение дисплея невозможно.
- DSL модем требуется для использования услуги DSL, кабельный модем требуется для использования услуги кабельного модема. В зависимости от способа доступа и абонентского договора с интернет-провайдером вы, возможно, не можете использовать функцию подключения к Интернету, имеющуюся на данном дисплее, либо может быть ограничено количество одновременно подключаемых устройств. (Если провайдер разрешает подключение только одного устройства, то дисплей не может быть подключен, если уже подключен компьютер)
- Использование маршрутизатора может быть запрещено или ограничено в зависимости от политики и ограничений интернет-провайдера. Для получения дополнительной информации обратитесь к вашему интернет-провайдеру напрямую.

Советы по настройке беспроводной сети

- Беспроводные сети могут подвергаться влиянию других устройств, работающих на частоте 2,4 ГГц (беспроводные телефоны, устройства Bluetooth или микроволновые печи). В них также могут возникать помехи от устройств с рабочей частотой 5 ГГц, такие как другие устройства Wi-Fi.
- Окружающая беспроводная среда может снижать скорость работы службы беспроводной сети.
- Для подключения к точке доступа требуется точка доступа с поддержкой беспроводного соединения, на которой должна быть включена функция беспроводного подключения. Чтобы узнать, поддерживает ли ваша точка доступа беспроводное соединение, обратитесь к своему поставщику услуг.
- Для подключения к точке доступа проверьте SSID и настройки безопасности точки доступа. SSID и настройки безопасности точки доступа см. в соответствующей документации.
- Неправильная настройка сетевых устройств (проводной/беспроводной коммутатор, концентратор) может быть причиной медленной и некорректной работы монитора. Установите устройства правильно согласно соответствующему руководству и настройте сеть.
- Способ подключения зависит от производителя точки доступа.

Состояние сети

- 1 Нажмите кнопку **SETTINGS** для доступа к главному меню.
- 2 С помощью кнопок навигации перейдите к элементу **СЕТЬ** и нажмите **ОК**.
- 3 С помощью кнопок навигации выберите **Состояние сети**.
- 4 Нажмите **ОК**, чтобы проверить состояние сети.
- 5 После завершения нажмите **EXIT (ВЫХОД)**.

Настройки	Описание
Установка	Вернитесь в меню настройки сети.
Проверка	Проверка текущего состояния сети после настройки сети.
Закрыть	Возврат к предыдущему меню.

Использование сети**Подключение устройств хранения USB**

Подключайте к дисплею устройства хранения USB, такие как устройства флэш-памяти USB, внешний жесткий диск и пользуйтесь возможностями мультимедиа. Подключите к дисплею устройство флэш-памяти USB или USB-устройство для чтения карт памяти, как показано на следующем рисунке. Отобразится экран «Мультимедиа».

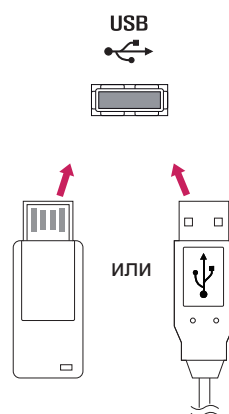
**⚠ ПРЕДУПРЕЖДЕНИЕ**

- Не выключайте дисплей и не извлекайте устройство хранения USB при активации меню EMF (мультимедиа), т. к. это может привести к потере данных или повреждению устройства хранения USB.
- Часто создавайте резервные копии файлов, сохраненных в памяти устройства хранения USB, так как файлы могут быть удалены или повреждены, но на данное повреждение гарантия может не распространяться.

Советы по использованию устройств хранения USB

- Распознается только устройство хранения данных USB.
- Устройство хранения данных USB, подключенное через коммутатор USB, не распознается.
- Программа автоматического распознавания может не распознать устройство хранения данных USB.
- Устройство хранения данных USB, для которого используется собственный драйвер, может быть не распознано.
- Скорость распознавания зависит от конкретного устройства.
- Не выключайте дисплей и не отключайте устройство USB при работе подключенного устройства хранения данных USB. При неожиданном разъединении или отключении подобного устройства хранящиеся данные или устройство хранения данных USB могут быть повреждены.
- Не подключайте устройство хранения данных USB, которое было установлено на компьютере несанкционированно. Такое устройство может привести к неисправности аппаратуры или невозможности воспроизведения. Не забудьте, что можно использовать только устройства хранения USB, содержащие обычные музыкальные файлы, изображения и фильмы.
- Используйте только устройства хранения USB, отформатированные как файловая система FAT32 или NTFS в операционной системе Windows. Устройство хранения, отформатированное программой, не поддерживаемой Windows, может быть не распознано.
- Подключайте питание для устройств хранения USB (более 0,5 А), которым требуется внешний источник питания. В противном случае устройство может быть не распознано.
- Для подключения устройства хранения USB используйте кабель, предоставляемый производителем устройства.
- Некоторые устройства хранения данных USB могут не поддерживаться или работать со сбоями.
- Метод расположения файлов на устройстве USB аналогичен ОС Windows XP, и распознаются имена файлов, содержащие до 100 латинских символов.
- Рекомендуется создать резервные копии важных файлов, так как данные, сохраненные на устройстве USB, могут быть повреждены. Производитель телевизора не несет ответственности за потерю данных.
- Если жесткий диск USB не подключен к внешнему источнику питания, он не будет распознан. Не забудьте подключить внешний источник питания.
 - При питании от внешнего источника используйте адаптер питания. Правильная работа при использовании USB-кабеля для подключения к внешнему источнику питания не гарантируется.
- При наличии в устройстве памяти USB нескольких разделов, или при использовании USB-устройства для считывания нескольких карт памяти, Вы можете использовать до 4 разделов или устройств памяти USB.
- Если устройство памяти USB подключено к USB-устройству для считывания нескольких карт памяти, невозможно получить сведения об объеме памяти.
- Если устройство памяти USB работает неправильно, следует отключить и подключить его снова.
- Скорость распознавания устройства памяти USB может быть разной в зависимости от устройства.
- Если устройство USB подключено в режиме ожидания, при включении дисплея автоматически загружается определенный жесткий диск.
- Рекомендуемая емкость — не более 1 ТБ для внешнего жесткого диска USB и не более 32 ГБ для USB-накопителя.
- Любое устройство с емкостью больше, чем рекомендуется, может работать неправильно.
- Если внешний жесткий диск USB с функцией энергосбережения не работает, следует выключить жесткий диск и включить снова.
- Поддерживаются также устройства хранения данных USB более раннего стандарта, чем USB 2.0. Однако они могут неправильно работать в меню Видео.
- В одной папке может быть распознано до 999 папок или файлов.
- Рекомендуется использовать сертифицированные устройства хранения и кабель USB. В противном случае устройство хранения USB может быть не распознано, также это может привести к ошибке воспроизведения.
- Для воспроизведения файлов, отправляемых и сохраняемых с помощью менеджера SuperSign, может использоваться только флэш-накопитель USB. Жесткий диск USB или USB-устройство для считывания нескольких карт памяти работать не будут.
- Для воспроизведения файлов, отправляемых и сохраняемых с помощью менеджера SuperSign, может использоваться только устройство хранения данных, имеющее файловую систему FAT 32.
- USB 3.0 устройство хранения данных.

Обзор файлов

Обзор файлов, сохраненных в памяти устройства хранения USB.

- 1 Нажмите **SETTINGS (НАСТРОЙКИ)** чтобы открыть Основное меню.
- 2 С помощью кнопки поиска перейдите к **МОЯ МУЛЬТИМЕДИА** и нажмите **OK**.
- 3 С помощью кнопки поиска перейдите к нужному списку **Видео**, **Фото** или **Содержание** и нажмите **OK**.

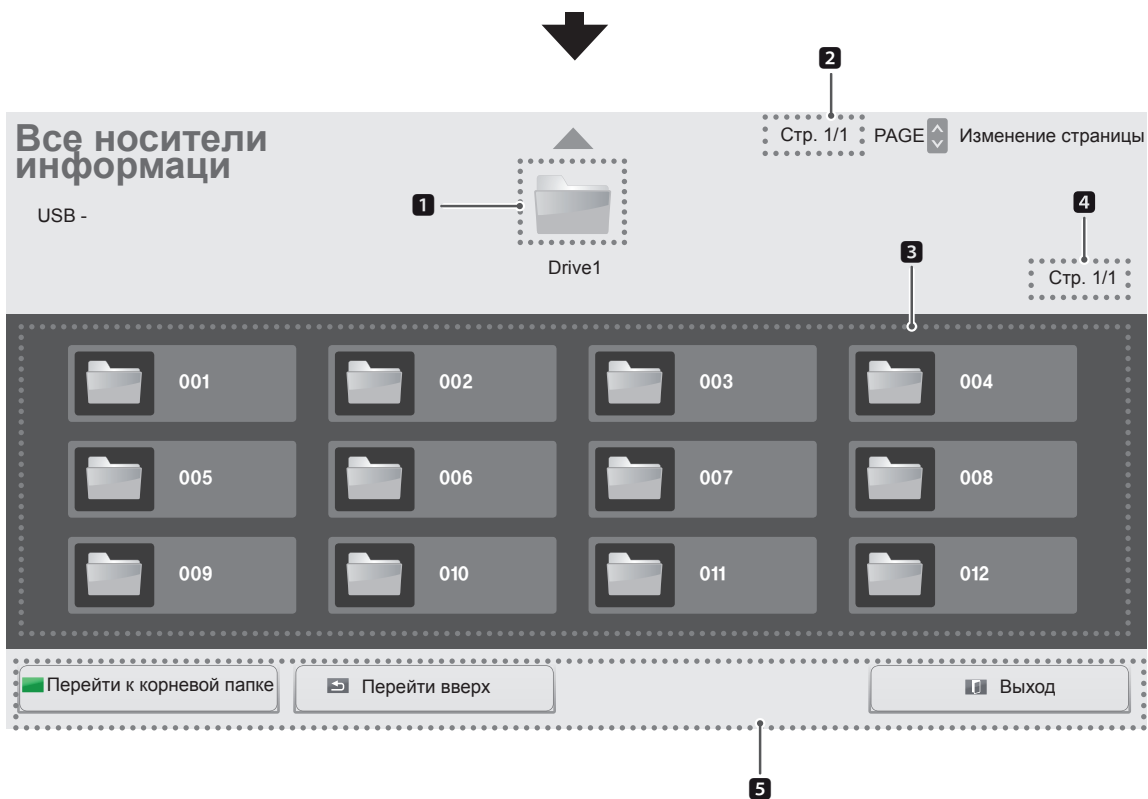
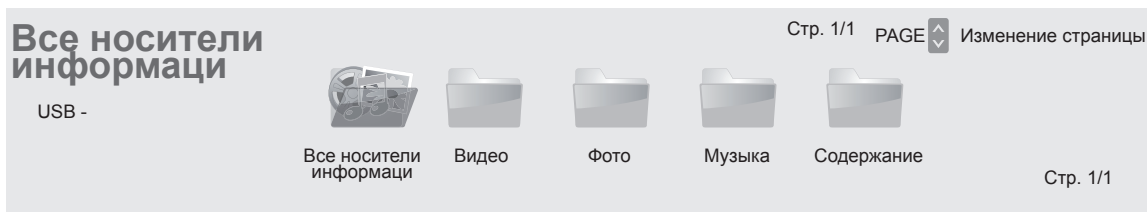

No.	Описание
1	Возврат к предыдущему экрану.
2	Текущая страница/ все страницы папки верхнего уровня
3	Элементы, следующие за уровнем 1
4	Текущая страница/все страницы элемента 3
5	Кнопка пульта ДУ

Поддерживаемые форматы файлов

Тип	Поддерживаемые форматы файлов			
Кино	Видео	Кодер-декодер	Медиа Контейнер	Профиль
		MPEG1 / MPEG2	DAT, MPG, MPEG, DVD, TS, TP	1080P @ 30 fps
		MPEG4 (DivX 3.11, DivX 4, DivX 5, DivX 6, Xvid 1.01, Xvid 1.02, Xvid 1.03, Xvid 1.10-beta1/2)	AVI, DIVX, MP4, MKV, TS, TRP	1080P @ 30 fps
	H.264	AVI, MP4, MKV, TS, TRP, TP	1080P @ 60 fps	
	Аудио	MP3	MP3	от 8 kbps до 320 kbps(Bit rate) от 16 kHz до 48 kHz(Sample rate)
		AC3	AC3	от 32 kbps до 640 kbps(Bit rate) 32 kHz, 44,1 kHz, 48 kHz(Sample rate)
		MPEG	MP3	от 32 kbps до 448 kbps(Bit rate) от 16 kHz до 48 kHz(Sample rate)
		AAC, HEAAC	MP4	от 8 kHz до 48 kHz(Sample rate)
		LPCM	AIF, WAV	64 kbps до 1,5 Mbps(Bit rate) 8 kHz до 48 kHz(Sample rate)
	<p>Скорость передачи: от 32 кбит/с до 320 кбит/с (MP3) Формат внешних субтитров: *.smi/* .srt/* .sub (MicroDVD,Subviewer1.0/2.0)/* .ass/* .ssa/* .txt (TMPPlayer)/* .psb (PowerDivX) Внутренние субтитры: только XSUB (формат, применяемый в файлах DivX6)</p>			

Тип	Поддерживаемые форматы файлов
Фото	JPEG Линия развертки: 64 x 64 - 15360 x 8640 Прогрессивная развертка: 1024 x 768 PNG Interlace : 1200 x 800 BMP 9600 x 6400 <ul style="list-style-type: none"> • Не поддерживаемые файлы отображаются в виде стандартных значков.
Музыка	MP3 Bit rate : 8 kbps до 320 kbps <ul style="list-style-type: none"> • Sampling rate MPEG1/2 Layer3 : 16 kHz до 48 kHz
Содержимое (при использовании Зовании менеджера SuperSign)	Расширение файла: *.cts/ *.cse Кино Расширение файла: *.mpg/*.mpeg/*.dat/*.ts/*.trp/*.tp/*.mp4/*.mkv/*.avi/*.avi(motion JPEG)/*.mp4(motion JPEG)/*.mkv(motion JPEG) Формат видео: MPEG1, MPEG2, MPEG4, H.264, DivX 3.11, DivX 4, DivX 5, DivX 6, Xvid 1.00, Xvid 1.01, Xvid 1.02, Xvid 1.03, Xvid 1.10-beta1/2, JPEG Формат аудио: MP3, Dolby Digital, LPCM, AAC, HE-AAC

Просмотр фильмов

Воспроизведение видеофайлов, сохраненных на устройстве хранения USB.

- 1 Нажмите **SETTINGS** чтобы открыть Основное меню.
- 2 С помощью кнопки поиска перейдите к **МОЯ МУЛЬТИМЕДИЯ** и нажмите **ОК**.
- 3 С помощью кнопки поиска перейдите к **Видео** и нажмите **ОК**.
- 4 С помощью кнопок навигации выберите необходимую папку и нажмите **ОК**.
- 5 С помощью кнопок навигации выберите необходимый файл и нажмите **ОК**.

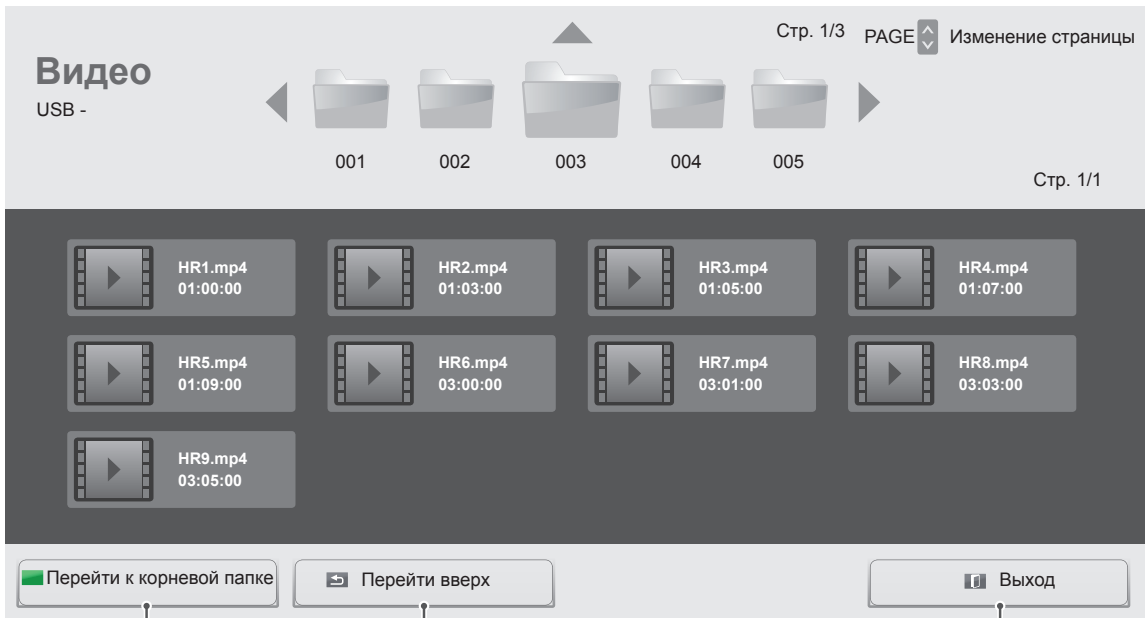

Возврат к главному экрану Мультимедиа (My Media).

Возврат к предыдущему экрану.

Выход из Мультимедиа (My Media).

- 6 Во время воспроизведения видео нажмите ОК для доступа к следующим настройкам.

Выбор необходимого момента и воспроизведение

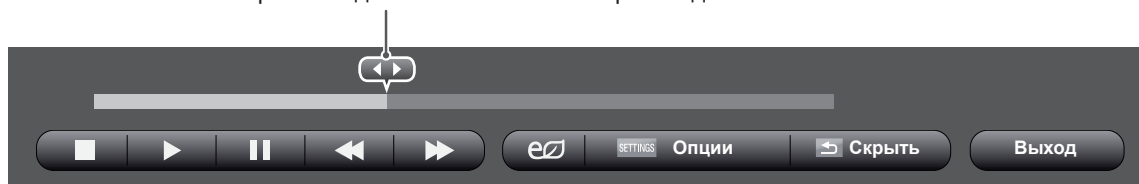

Кнопка пульта ДУ	Функция
■	Остановка воспроизведения
▶	Воспроизведение видео
⏸	Приостановка и возобновление воспроизведения
◀◀	Сканирование назад
▶▶	Сканирование вперед
e	Настройка яркости экрана для экономии энергии.
SETTINGS	Открытие меню "Опции".
↶ BACK	Скрытие меню на полноформатном экране.
EXIT	Возврат в меню Видео .
◀ или ▶	Пропуск определенных участков файла во время воспроизведения. Время определенного участка будет отображено в строке состояния. Для некоторых файлов данная функция может быть недоступна.

Советы по использованию функции воспроизведения видеофайлов

- Некоторые субтитры, созданные пользователями, могут работать не нормально.
- Некоторые специальные символы не поддерживаются в субтитрах.
- HTML-теги не поддерживаются в субтитрах.
- Доступны только поддерживаемые языки субтитров.
- При смене языка на экране могут возникнуть помехи (остановка изображения, ускоренное проигрывание, и т. д.).
- Поврежденный файл фильма может воспроизводиться неправильно, могут быть недоступны некоторые функции проигрывателя.
- Файлы фильмов, созданные с помощью некоторых кодирующих программ, могут воспроизводиться неправильно.
- Если видео- и аудиоструктура записываемого файла не чередуется, выводится либо видео, либо аудио.
- Поддерживаются видео высокого разрешения: 1920x1080@25/30P или 1280x720@50/60P, в зависимости от частоты обновления экрана.
- Видео с разрешением выше 1920 X 1080 @ 25 / 30 P или 1280 x 720 @ 50/60 P могут не воспроизводиться правильно в зависимости от частоты обновления экрана.
- Правильно проигрываются только рекомендованные типы и форматы файлов с фильмами.
- Максимальная скорость передачи воспроизводимого файла фильма составляет 20 Мбит/с. (только Motion JPEG: 10 Мбит/с)
- В случае использования формата H.264/AVC с уровнем кодирования 4.1 или выше плавное воспроизведение не гарантируется.
- Аудиокодек технологии DTS не поддерживается.
- Не поддерживается воспроизведение фильмов с размером файла более 30 ГБ.
- Фильмы в формате DivX и субтитры должны находиться в одной папке.
- Для отображения субтитров необходимо, чтобы имя файла субтитров совпадало с именем видеофайла.
- Воспроизведение видео через USB-подключение, не поддерживающее высокую скорость передачи данных, может выполняться неправильно.
- Файлы, закодированные с помощью функции GMC (Глобальная компенсация движения), могут не воспроизводиться.

Параметры видео

- 1 Нажмите **SETTINGS** для доступа к всплывающим меню.
- 2 С помощью кнопок навигации перейдите к элементам **Настроить параметры воспроизведения видео.**, **Настроить параметры изображения.** или **Set Audio (Настроить параметры звука).** и нажмите **OK**.

! ПРИМЕЧАНИЕ

- Значения параметров, измененные в разделе **Видео**, не оказывают влияния на разделы **Фото** или **Музыка**. Поэтому на них не влияют и изменения значений параметров в разделах **Фото** или **Музыка**.
- Значения параметров, измененные в разделах **Фото** и **Музыка**, не оказывают взаимного влияния.
- При возобновлении просмотра видеофайла его можно воспроизвести с момента остановки.

Выберите опцию **Настроить параметры воспроизведения видео.** для доступа к следующему меню:

Меню	Описание
Размер картинки	Выбор желаемого формата изображения во время воспроизведения фильма.
Audio Language (Язык аудио)	Изменение языка аудио во время воспроизведения фильма. Файлы с одной звуковой дорожкой нельзя выбрать.
Subtitle Language (Язык субтитров)	Включение и выключение субтитров.
Language (Язык)	Активируется для субтитров в формате SMI и позволяет выбрать их язык.
Кодовая страница	Выбор шрифта субтитров. По умолчанию используется шрифт основного меню.
Синхронизация	Настройка синхронизации времени титров от -10 секунд до +10 секунд с шагом 0,5 с во время воспроизведения.

Вертикали	Перемещение субтитров вверх или вниз во время воспроизведения фильма.
Размер	Выбор размера субтитров во время воспроизведения фильма.
Повтор	Включает или отключает функции повтора воспроизведения видео. Если функция включена, то файл в папке воспроизводится циклически. Даже если повторное воспроизведение отключено, оно может сработать, если имя следующего за воспроизводимым файла похоже.

! ПРИМЕЧАНИЕ

- В файле субтитров поддерживается до 10 000 блоков синхронизации.
- При воспроизведении видео можно отрегулировать размер картинки с помощью кнопки **ARC**.
- Субтитры поддерживаются только при наличии экранного меню на том же языке.
- Параметры кодовой страницы могут быть недоступны в зависимости от языка файлов субтитров.
- Выбирайте кодовые страницы в соответствии с файлами субтитров.

Подробную информацию о меню **Настроить параметры изображения** см. в разделе **CUSTOMIZE SETTINGS (ПОЛЬЗОВАТЕЛЬСКИЕ НАСТРОЙКИ)**, на. стр.37

Подробную информацию о меню **Настроить параметры звука** см. в разделе **CUSTOMIZE SETTINGS (ПОЛЬЗОВАТЕЛЬСКИЕ НАСТРОЙКИ)**, на. стр.40



Просмотр фотографий

Просмотр файлов изображений, сохраненных в памяти устройства хранения USB.

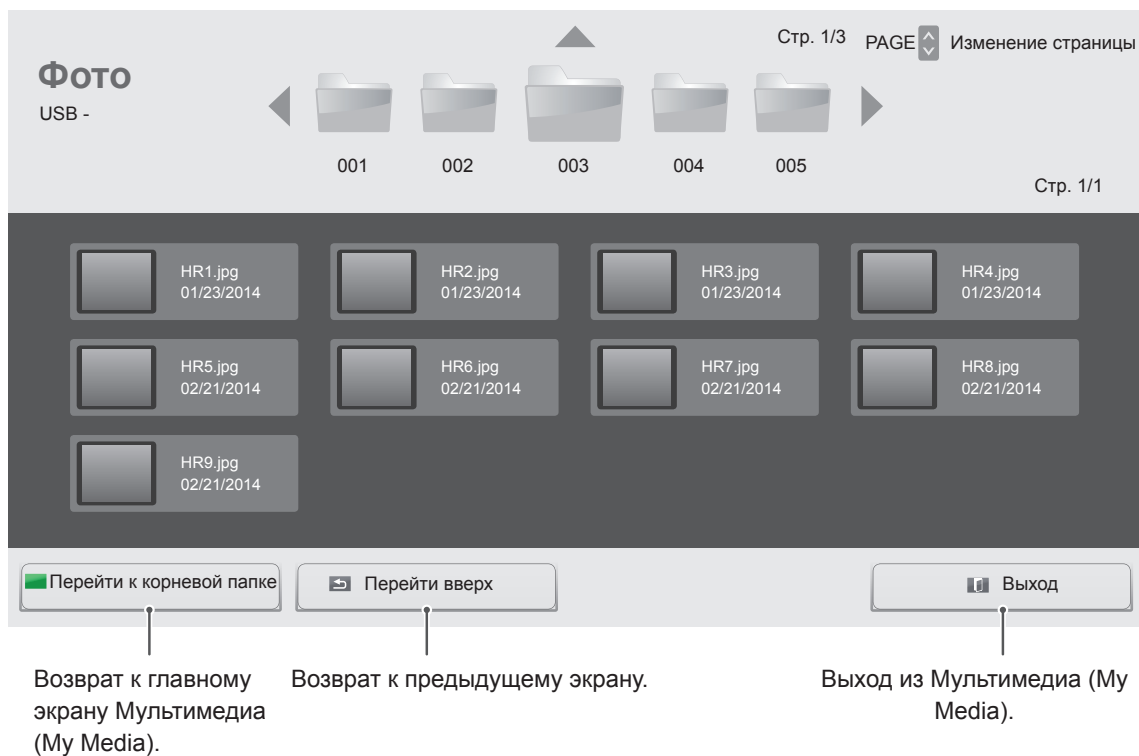
- 1 Нажмите **SETTINGS** чтобы открыть Основное меню.
- 2 С помощью кнопки поиска перейдите к **МОЯ МУЛЬТИМЕДИА** и нажмите **ОК**.
- 3 С помощью кнопки поиска перейдите к **Фото** и нажмите **ОК**.
- 4 С помощью кнопок навигации выберите необходимую папку и нажмите **ОК**
- 5 С помощью кнопок навигации выберите необходимый файл и нажмите **ОК**.



6 При просмотре фотографий можно получить доступ к следующим настройкам.

Настройки	Описание
Слайд-шоу	Начало или завершения показа слайд-шоу с выбранными фотографиями. Если фотографии не выбраны, в слайд-шоу будут показаны все фотографии, имеющиеся в текущей папке. Для настройки скорости показа слайд-шоу нажмите Опции .
BGM	Включение и отключение музыкального сопровождения. Для выбора папки музыкального сопровождения нажмите Опции . Можно настроить Option (Опции) с помощью кнопки MENU на пульте ДУ.
	Поворот фотографий по часовой стрелке (90°, 180°, 270°, 360°). ПРИМЕЧАНИЕ <ul style="list-style-type: none"> Поддерживаемый размер фотографий ограничен. Если разрешение по ширине поворачиваемой фотографии превышает поддерживаемое разрешение, функция поворота фотографии недоступна.
	Увеличение фотографии на 100%, 200% или 400%. ПРИМЕЧАНИЕ <ul style="list-style-type: none"> Можно увеличивать фотографии с разрешением 100 x 100 и менее.
	Настройка яркости экрана для экономии энергии.
Опции	<ul style="list-style-type: none"> Скорость слайд-шоу. Выбор скорости слайд-шоу (Быстро, Средне, Медленно). TransitionEffect (Эффекты перехода): Выбор режима просмотра слайд-шоу. BGM. Выбор папки музыкального сопровождения.
Скрыть	Сворачивание окна параметров. Для отображения параметров нажмите ОК .
Выход	Возврат в меню Фото (Photo List) .

Параметры фото

- 1 Нажмите **SETTINGS** для отображения меню **Опции**.
- 2 С помощью кнопок навигации перейдите к элементу **Настроить параметры просмотра фотографий**, **Настроить параметры изображения или Set Audio (Настроить параметры звука)**, и нажмите **ОК**.

ПРИМЕЧАНИЕ

- Изменения дополнительных параметров «**Видео**» не влияют на списки «**Фото**» и «**Музыка**».
- Изменения дополнительных параметров списков «**Фото**» и «**Музыка**» выполняются аналогично друг другу, но не влияют на список «**Видео**».

Выберите "**Настройка параметров просмотра фотографий**" (**Setting Photo View**) для доступа к следующим пунктам меню:

Настройки	Описание
Скорость слайд-шоу	Выбор скорости слайд-шоу. (Параметры: быстрая (Fast), средняя (Medium) или медленная (Slow).)
BGM	Выбор папки музыкального сопровождения.

Подробную информацию о меню **Настроить параметры изображения** см. в разделе **CUSTOMIZE SETTINGS (ПОЛЬЗОВАТЕЛЬСКИЕ НАСТРОЙКИ)**, на стр.37

Подробную информацию о меню **Настроить параметры звука** см. в разделе **CUSTOMIZE SETTINGS (ПОЛЬЗОВАТЕЛЬСКИЕ НАСТРОЙКИ)**, на стр.40

Прослушивание музыки

Воспроизведение видеофайлов, сохраненных на устройстве хранения USB.

- 1 Нажмите **SETTINGS** чтобы открыть Основное меню.
- 2 С помощью кнопки поиска перейдите к **МОЯ МУЛЬТИМЕДИА** и нажмите **ОК**.
- 3 С помощью кнопки поиска перейдите к **Музыка** и нажмите **ОК**.
- 4 С помощью кнопок навигации выберите необходимую папку и нажмите **ОК**.
- 5 С помощью кнопок навигации выберите необходимый файл и нажмите **ОК**.

The screenshot shows the 'Музыка' (Music) screen on a device. At the top, it displays 'Музыка USB -' and a navigation bar with five folder icons labeled 001 through 005. The current folder is 003. Below the folders, there is a list of MP3 files: HR1.mp3 (03:03), HR2.mp3 (05:03), HR3.mp3 (09:03), HR4.mp3 (04:03), HR5.mp3 (02:03), HR6.mp3 (04:03), HR7.mp3 (06:03), HR8.mp3 (05:03), and HR9.mp3 (02:21). At the bottom, there are four buttons: 'Перейти к корневой папке' (Return to root folder), 'Перейти вверх' (Return up), 'Открыть музыкальный проигрыватель' (Open music player), and 'Выход' (Exit).

Стр. 1/3 PAGE Изменение страницы

Стр. 1/1

Музыка
USB -

001 002 003 004 005

HR1.mp3 03:03
HR2.mp3 05:03
HR3.mp3 09:03
HR4.mp3 04:03
HR5.mp3 02:03
HR6.mp3 04:03
HR7.mp3 06:03
HR8.mp3 05:03
HR9.mp3 02:21

Перейти к корневой папке Перейти вверх Открыть музыкальный проигрыватель Выход

Возврат к главному экрану Мультимедиа (My Media).

Возврат к предыдущему экрану.

Открывает окно настроек воспроизведения музыки. Данная функция активируется только во время воспроизведения.

Выход из Мультимедиа (My Media).

- 6 Во время воспроизведения музыки нажмите ОК или синюю кнопку (■) для доступа к следующим настройкам.

Выбор необходимого момента и воспроизведение

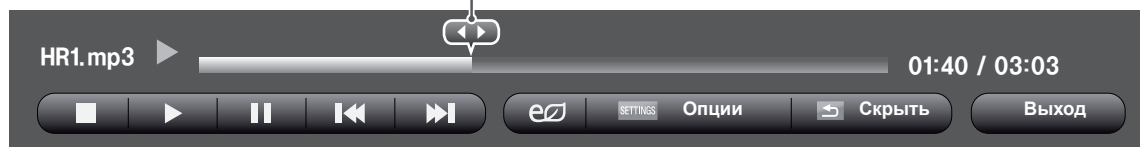







Кнопка пульта ДУ	Функция
■	Останавливает воспроизведение файла и возвращается к Музыке .
▶	Воспроизведение музыкального файла.
⏸	Приостановка и возобновление воспроизведения.
◀	Переход к предыдущему файлу.
▶	Переход к следующему файлу.
⌚	Настройка яркости экрана для экономии энергии.
SETTINGS	Открытие меню Опции .
↶ BACK	Скрытие окна параметров. Для отображения параметров нажмите ОК .
EXIT	Возврат к меню Музыка .
◀ или ▶	Пропуск определенных участков файла во время воспроизведения. Время определенного участка будет отображено в строке состояния. Для некоторых файлов данная функция может быть недоступна.

Советы по воспроизведению музыкальных файлов

- Устройство не поддерживает MP3-файлы с ID3-тегами.

ПРИМЕЧАНИЕ

- Поврежденный музыкальный файл не воспроизводится, при этом продолжительность воспроизведения отображается как 00:00.
- Музыкальные файлы со встроенной защитой авторских прав, загруженные из платных служб, не будут воспроизводиться, вместо продолжительности воспроизведения будет отображаться несоответствующая информация.
- При нажатии кнопок ОК и  экранная заставка отключается.
- В этом режиме также действуют кнопки пульта дистанционного управления ВОСПРОИЗВЕДЕНИЕ () , Пауза () , ) ,  .
- Для перехода к следующей музыкальной композиции можно использовать кнопку ) , для перехода к предыдущей музыкальной композиции - кнопку  .

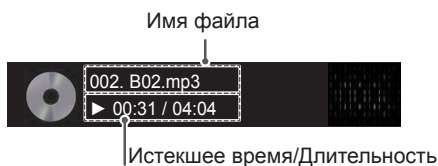
**Параметры музыки**

- 1 Нажмите кнопку **SETTINGS** для доступа к **всплывающим** меню.
- 2 С помощью кнопок навигации перейдите к **Set Audio Play (Настроить параметры воспроизведения музыки)** или **Set Audio (Настроить параметры звука)** и нажмите **ОК**.

ПРИМЕЧАНИЕ

- Изменения дополнительных параметров «**Видео**» не влияют на списки «**Фото**» и «**Музыка**».
- Изменения дополнительных параметров списков «**Фото**» и «**Музыка**» выполняются аналогично друг другу, но не влияют на список «**Видео**».

При выборе параметра **Set Audio Play (Настроить параметры воспроизведения музыки)**

Кнопка пульта ДУ	Функция
Повтор	Повтор музыкального сопровождения.
В случайном порядке	Воспроизведение случайных аудиофайлов.

Просмотр списка Содержание

Воспроизводит сохраненные файлы с помощью опции **Export** (Экспорт) в **SuperSign Manager** (редактор SuperSign Manager).

- 1 Нажмите **SETTINGS** чтобы открыть Основное меню.
- 2 С помощью кнопки поиска перейдите к **МОЯ МУЛЬТИМЕДИА** и нажмите **ОК**.
- 3 С помощью кнопки поиска перейдите к **Содержание** и нажмите **ОК**.
- 4 С помощью кнопок навигации выберите необходимую папку и нажмите **ОК**.
- 5 С помощью кнопок навигации выберите необходимый файл и нажмите **ОК**.

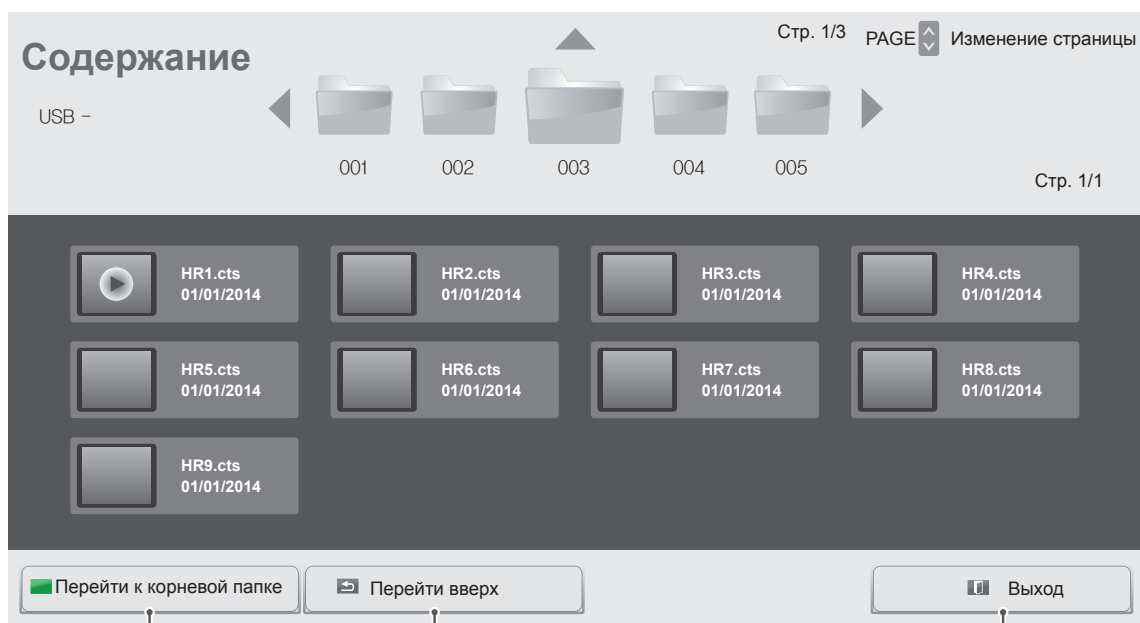

Возврат к главному экрану Мультимедиа (My Media).

Возврат к предыдущему экрану.

Выход из Мультимедиа (My Media).

! ПРИМЕЧАНИЕ

- При воспроизведении файлов мультимедиа из меню **Содержание** доступны кнопки **BACK**, **EXIT** и регулировка громкости. Нажатие кнопки **BACK** или **EXIT** останавливает воспроизведение файлов мультимедиа и возвращает к **Содержанию**.
- Если на USB-устройстве есть папка AutoPlay (автоматическое воспроизведение), и в ней есть файлы поддерживаемых форматов, то их можно воспроизвести автоматически при подключении этого USB-устройства к монитору.

НАСТРОЙКА

Доступ к главному меню

- 1 Нажмите кнопку **SETTINGS** для доступа к главному меню.
- 2 С помощью кнопок навигации перейдите к одному из следующих меню и нажмите **ОК**.
- 3 С помощью кнопок навигации перейдите к нужной настройке или опции и нажмите кнопку **ОК**.
- 4 После завершения нажмите **EXIT (ВЫХОД)**.
Для возврата в предыдущее меню нажмите **BACK (НАЗАД)**.

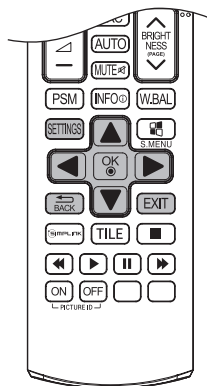

ЭКРАН

Настройка размера, качества или эффекта изображения.

ЗВУК

Настройка функций меню ЗВУК.

ВРЕМЯ

Настройка времени, даты или функции таймера.

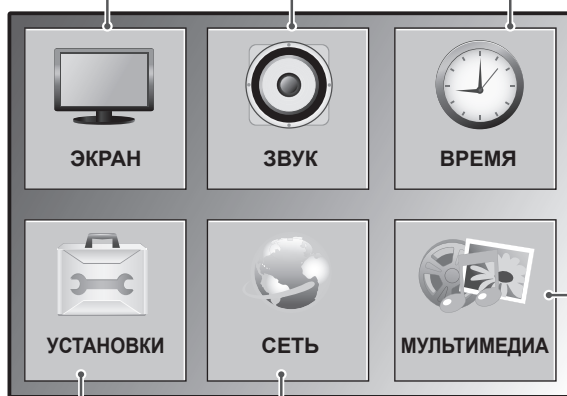

УСТАНОВКИ

Настройка функций меню ОПЦИИ.

СЕТЬ

Настройка функций меню СЕТЬ.

МУЛЬТИМЕДИЯ

Отображение и воспроизведение фильмов, фотографий и музыки, сохраненных на USB-устройстве.

Параметры меню ЭКРАН

- 1 Нажмите кнопку **SETTINGS** для доступа к главному меню.
- 2 С помощью кнопок навигации перейдите к **КАРТИНКА** и нажмите **OK**.
- 3 С помощью кнопок навигации перейдите к нужной настройке или опции и нажмите кнопку **OK**.
- Для возврата к предыдущему уровню нажмите **BACK (НАЗАД)**.
- 4 После завершения нажмите **EXIT (ВЫХОД)**.
Для возврата в предыдущее меню нажмите **BACK (НАЗАД)**.

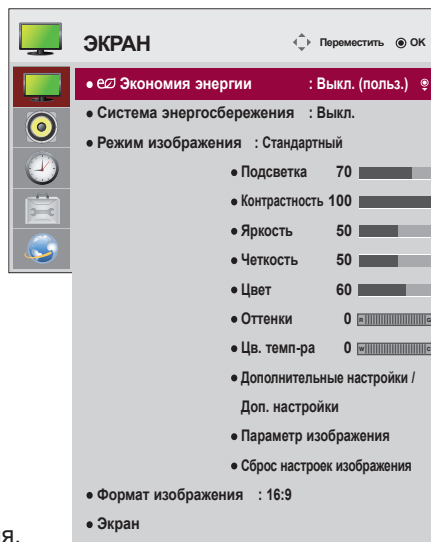

Ниже приведено описание доступных параметров изображения.

Установка	Описание	
Экономия энергии	Автоматическая регулировка яркости экрана в соответствии с условиями освещения.	
	Выбор	
	Выкл.	Отключение функции Экономия энергии.
	Минимальное/ Средний/ Максимальное	Выбор уровня яркости подсветки.
	Отключение экрана	Отключение экрана через 3 секунды.
Система энергосбережения	Коррекция подсветки и контраста в зависимости от яркости экрана.	
	Выбор	
	Выкл.	Отключает функцию интеллектуальной экономии энергии.
	Вкл.	Включает функцию интеллектуальной экономии энергии для снижения потребляемой мощности согласно установленному значению интеллектуальной экономии энергии.
Режим экран	Выбор режима экрана, оптимизированного для условий просмотра или программы.	
	Выбор	
	Яркий	Повышение контрастности, яркости и четкости для получения более яркого изображения.
	Стандартный	Устанавливает стандартные уровни контрастности, яркости и четкости изображения.
	APS	Функция экономии энергии изменяет настройки монитора так, чтобы снизить энергопотребление.
	Кино	Оптимизация видеоизображения для создания кинематографического эффекта, словно вы находитесь в кинотеатре.
	Спорт	Оптимизация видеоизображения для просмотра динамичных сцен с помощью усиления таких основных цветов, как белый, зеленый и синий.
	Игры	Оптимизация видеоизображения для отображения динамичных игр на экране компьютера и др.
	ISF Эксперт1-2	Меню для настройки качества изображения, позволяющее экспертам и энтузиастам наслаждаться наилучшим качеством картинки монитора. Это меню сертифицировано ISF и предназначено для экспертов по настройке изображения. (Логотип ISF может применяться только для мониторов, сертифицированных ISF.) ISFccc: Imaging Science Foundation Certified Calibration Control
Формат экрана	Изменение размера изображения для просмотра изображений с оптимальным размером.	

Установка	Описание	
Экран (только в режиме RGB)	Настройка параметров изображения с ПК в режиме RGB.	
	Выбор	
	Разрешение	Выбор необходимого разрешения. См. "Настройка параметров вывода изображения с компьютера".
	Автонастройка	Автоматическая настройка положения экрана, часов и фазы. Во время выполнения настройки изображение может быть нестабильным в течение нескольких секунд.
	Позиция/размер/фаза	Настройка параметров при низкой четкости изображения, в особенности при дрожании символов после автоматической настройки. Запуск Автонастройки прежде, чем настраивать этот параметр.
Сброс	Восстанавливает значения по умолчанию для всех опций.	

Опции режима изображения

Установка	Описание
Подсветка	Настройка яркости экрана с помощью регулировки подсветки ЖК-монитора. При уменьшении уровня яркости изображение на экране становится темнее и снижается энергопотребление без потери качества видеосигнала.
Контрастность	Повышение или снижение уровня видеосигнала. Можно использовать Контрастность при насыщении яркой части изображения.
Яркость	Настройка основного уровня сигнала в изображении. Используйте параметр Яркость , если темная часть изображения чрезмерно насыщена.
Четкость	Изменение уровня четкости границ между светлыми и темными областями изображения. Чем ниже уровень, тем более размыто изображение.
Цвет	Изменение интенсивности цветов.
Оттенки	Изменение соотношения красного и зеленого цветов.
Цв.темп-ра	Установите режим теплых цветов, чтобы улучшить теплые цвета, такие как красный, или режим холодных цветов для усиления синих тонов.
Дополнительные настройки / Доп. настройки	Можно дополнительно настроить изображение для каждого Режима изображения (Picture Mode) , или дополнительно настроить настройки изображения в соответствии с конкретным файлом изображения. Для начала выберите необходимый Режим изображения (Picture Mode) . Данный параметр недоступен, если для Режима изображения (Picture Mode) выбрано значение Яркий (Vivid) .
Параметр изображения	Установка дополнительных параметров изображения.
Сброс настроек изображения	Восстановление параметров настроек по умолчанию.

! ПРИМЕЧАНИЕ

- При выборе режима изображения связанные пункты меню настраиваются автоматически.
- При использовании функции Система энергосбережения экран может выглядеть насыщенным в белых областях неподвижных изображений.
- Если параметру Экономия энергии присвоить значения Минимальная, Средняя или Максимальная, функция Система энергосбережения будет отключена.

Дополнительные настройки - Режим экран (Стандартный/ APS/ Спорт/ Игры)

Установка	Описание
Динам. контраст	Настройка оптимального уровня контраста в зависимости от яркости изображения.
Динам. цвет	Настройка цветового баланса для того, чтобы цвета изображения выглядели более естественными.
Цветовая гамма	Выбор отображаемого диапазона цветов.
Оттенок кожи	Оттенки кожи можно задавать отдельно, чтобы пользователь имел возможность настраивать цветопередачу оттенков кожи.
Цвет неба	Отдельная настройка цвета неба.
Цвет травы	Отдельная настройка для задания натуральной гаммы зеленого (луга, холмы и т. д.).
Гамма	Настройка градационной кривой выходного видеосигнала в соответствии с входным сигналом.

Доп. настройки - Режим экран (Кино/ Эксперт1/ Эксперт2)

Установка	Описание
Динам. контраст	Настройка оптимального уровня контраста в зависимости от яркости изображения.
Цветовая гамма	Выбор отображаемого диапазона цветов.
Расширение краев	Ясное и четкое, но естественное отображение границ объектов на экране.
Цветовой фильтр	Фильтрация специального цветового спектра в RGB-цветах для точной подстройки насыщенности и яркости цвета.
Цв. темп-ра	Настройка желаемого общего оттенка цветов. В экспертном режиме точная подстройка может быть осуществлена при помощи настройки гаммы и др.
Система управления цветом	Эта система используется специалистами для настройки цветов по тестовой палитре. Они могут выбирать из шести цветов (Красный/Зеленый/Синий/Голубой/Пурпурный/Желтый) без оказания влияния на области другого цвета. Для обычного пользователя результатом изменения настроек могут быть малозаметные отличия в цвете.

Параметр изображения - Режим HDMI (DTV)

Установка	Описание
Шумоподавление	Подавление экранных шумов в видео.
Шумоподавление MPEG	Подавление шумов возникающих при сжатии цифрового видео.
Уровень черного	Настройка яркости или затемнение экрана таким образом, чтобы уровень черного входящего изображения соответствовал уровню черного (уровень черного) экрана.
Реальный кинотеатр	Оптимизация настроек экрана для просмотра кинофильмов.
Защита глаз при движении	Настройка яркости экрана для устранения бликов (в зависимости от модели).
TruMotion (Только для модели 65LS33A)	<p>Корректирует настройки дисплея, чтобы получить более плавные фазы движения.</p> <ul style="list-style-type: none"> • Выкл. : Выключите TruMotion. • Плавно/ Чисто : De-Judder / De-Blur установлено значение "Auto". • Пользователь : De-Judder / De-Blur может быть настроено вручную. <ul style="list-style-type: none"> - De-Judder : Эта функция регулирует дрожание изображения. - De-Blur : Эта функция регулирует и устраняет размытость изображения.

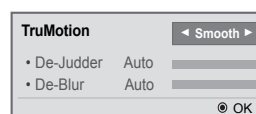

Параметры меню ЗВУК

- 1 Нажмите кнопку **SETTINGS** для доступа к главному меню.
- 2 С помощью кнопок навигации перейдите к **ЗВУК** и нажмите **ОК**.
- 3 С помощью кнопок навигации перейдите к нужной настройке или опции, и нажмите кнопку **ОК**.
- Для возврата к предыдущему уровню нажмите **BACK (НАЗАД)**.
- 4 После завершения нажмите **EXIT (ВЫХОД)**.
Для возврата к предыдущему меню нажмите **BACK (НАЗАД)**.

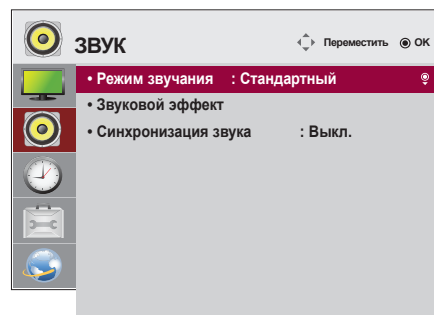

Ниже приведено описание доступных параметров звука.

Установка	Описание
Режим звучания	Позволяет оптимизировать звук для пользовательской установки монитора.
	Выбор
	Standard Подходит для всех типов программ.
	Новости/ Музыка/ Кино/ Спорт/ Игры Оптимизирует настройки звучания, подходящие к конкретному жанру.
Звуковой эффект	Пользователь позволяет возможность выбирать разные звуковые эффекты. - Функция Звуковой эффект доступна только для режима Стандартный в меню Режим звучания .
	Выбор
	Clear Voice II Усиление четкости речи.
	Виртуальное окружение Запатентованная компанией LG технология обработки аудиосигналов позволяет двум колонкам объединять объемный 5,1-канальный звук. * Если функции Clear Voice II задано значение Вкл. , функция Виртуальное окружение выбрана не будет.
	Эквалайзер Позволяет отрегулировать баланс частот с помощью функции Польз. эквалайзер .
	Баланс Настройка баланса громкости левого/правого динамиков.
	Сброс Каждый режим звука сбрасывается отдельно. Выберите режим звука, настройки которого необходимо сбросить.
Синхронизация звука	Синхронизирует видео и аудио, если они не согласованы. Если задать параметру "Синхронизация аудио-видео" значение "Вкл.", можно настроить вывод звука к изображению на экране. • Динамики: настраивает синхронизацию звука динамиков. Кнопка "-" ускоряет звук, кнопка "+" делает звук медленнее значения по умолчанию. • Вурасс: выводит аудиосигналы внешнего устройства без задержки звука. Аудио может выводиться быстрее, чем видео, поскольку для обработки видеосигнала в мониторе требуется некоторое время.



ПРИМЕЧАНИЕ

- У некоторых моделей отсутствуют встроенные динамики. В данном случае для прослушивания звука необходимо подключить внешние динамики.

Параметры меню ВРЕМЯ

- 1 Нажмите кнопку **SETTINGS** для доступа к главному меню.
- 2 С помощью кнопок навигации перейдите к параметру **ВРЕМЯ** и нажмите **OK**.
- 3 С помощью кнопок навигации перейдите к необходимой настройке или опции и нажмите **OK**.
- Для возврата к предыдущему уровню нажмите **BACK (НАЗАД)**.
- 4 После завершения нажмите **EXIT (ВЫХОД)**.
Для возврата к предыдущему меню нажмите **EXIT (ВЫХОД)**.

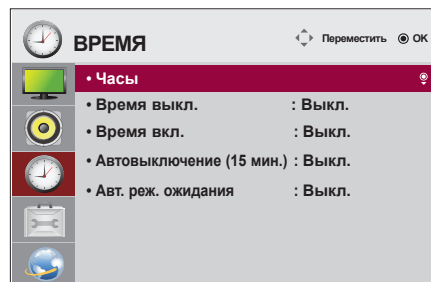

Ниже приведено описание доступных параметров времени.

Установка	Описание
Часы	Установка времени
Время выкл./ Время вкл.	Настройка времени включения и выключения монитора.
Автовыключение (15 мин.)	Если функция Автовыключения (Auto-off) активна и входной сигнал отсутствует, устройство автоматически выключится через 15 минут.
Авт. реж. ожидания	Если монитор не используется в течение какого-либо промежутка времени, он автоматически переходит в режим ожидания.

! ПРИМЕЧАНИЕ

- Время выключения/включения можно сохранить, создав до семи графиков; монитор включен или выключен в заданное время в списке графиков. Если несколько значений заданного времени хранятся в списке графиков, эта функция будет работать в ближайшее время.
- После установки времени включения или выключения устройство включается и выключается в заданное время.
- Когда для функций выключения и включения питания в заданное время задано одно и то же время, время выключения имеет приоритет, если устройство включено, и наоборот, если выключено.

Параметры меню УСТАНОВКИ

- 1 Нажмите кнопку **SETTINGS** для доступа к главному меню.
- 2 С помощью кнопок навигации перейдите к параметру **ОПЦИИ** и нажмите **ОК**.
- 3 С помощью кнопок навигации перейдите к необходимой настройке или опции и нажмите **ОК**.
- Для возврата к предыдущему уровню нажмите **BACK (НАЗАД)**.
- 4 После завершения нажмите **EXIT (ВЫХОД)**.
Для возврата к предыдущему меню нажмите **BACK (НАЗАД)**.

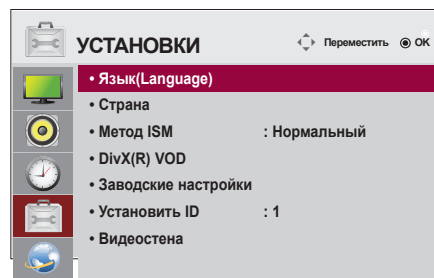

Ниже приведено описание доступных параметров.

Настройка	Описание												
Язык(Language)	Выбор языка отображаемого текста.												
Страна	Выберите страну.												
Метод ISM	Данная функция устраняет прилипание изображения, которое появляется при длительном отображении неподвижных изображений.												
	Выбор												
	<table border="0"> <tr> <td>Нормальный</td> <td>Минимизирует прилипание изображения, постепенно уменьшая яркость при отображении неподвижных изображений и увеличивая яркость при отображении движущихся изображений.</td> </tr> <tr> <td>Цветная краска</td> <td>Устраняет прилипание изображения путем сдвига каждого пиксела в шаблоне изображения на экране в течение конкретного времени. Используйте данную функцию для временного устранения прилипания изображения.</td> </tr> </table>	Нормальный	Минимизирует прилипание изображения, постепенно уменьшая яркость при отображении неподвижных изображений и увеличивая яркость при отображении движущихся изображений.	Цветная краска	Устраняет прилипание изображения путем сдвига каждого пиксела в шаблоне изображения на экране в течение конкретного времени. Используйте данную функцию для временного устранения прилипания изображения.								
Нормальный	Минимизирует прилипание изображения, постепенно уменьшая яркость при отображении неподвижных изображений и увеличивая яркость при отображении движущихся изображений.												
Цветная краска	Устраняет прилипание изображения путем сдвига каждого пиксела в шаблоне изображения на экране в течение конкретного времени. Используйте данную функцию для временного устранения прилипания изображения.												
DivX(R) VOD	<p>Позволяет зарегистрировать или отменить регистрацию DivX. Проверяет код регистрации DivX для воспроизведения защищенных видеофайлов DivX. Зарегистрируйтесь на http://vod.divx.com</p> <p>С помощью кода регистрации можно брать на прокат или приобретать фильмы на веб-сайте www.divx.com/vod.</p> <p>* Файлы DivX, приобретенные с использованием кода регистрации другого устройства, не воспроизводятся. Используйте только код регистрации DivX, выданный именно для данного устройства.</p> <p>* Конвертированные файлы, не отвечающие стандарту кода DivX, могут не воспроизводиться или воспроизводиться с искаженными изображениями.</p>												
Заводские настройки	Позволяет удалить все дополнительные настройки и вернуться к режиму по умолчанию, установленному изначально.												
Установить ID	Если подключено несколько мониторов, можно задать уникальный номер Set ID (назначение имени) для каждого монитора, подключенного к дисплею. Задайте номер (от 1 до 255 или от 1 до 1000) с помощью кнопки, а затем выйдите из меню. Пользуйтесь назначенным номером функции Set ID для индивидуального контроля каждого монитора с использованием программы управления мониторами.												
Видеоостена	<table border="0"> <tr> <td>Режим</td> <td> <p>Для использования данной функции</p> <ul style="list-style-type: none"> - Устройство должно отображаться с другими мониторами. - Выберите "Видеоостена", задайте количество рядов и столбцов, затем введите идентификатор монитора в режиме видеоостены, чтобы задать местоположение. - Видеоостена: ряд x столбец (ряд = 1-15, столбец = 1-15). - доступно 15 x 15. </td> </tr> <tr> <td>Автонастройка</td> <td>Выбор автоматической настройки позиции, часов и фазы экрана. Во время выполнения настройки изображение может быть нестабильным в течение нескольких секунд.</td> </tr> <tr> <td>Позиция</td> <td>Перемещение изображения по горизонтали и вертикали.</td> </tr> <tr> <td>Размер</td> <td>Регулировка горизонтального и вертикального размера экрана, принимая во внимание размер каймы.</td> </tr> <tr> <td>Естественный</td> <td>Для естественного отображения, на экранах существуют пропуски изображения, равные расстоянию между экранами.</td> </tr> <tr> <td>Сброс</td> <td> <p>Функция для инициализации и сброса режима видеоостены.</p> <p>Все настройки видеоостены сбрасываются при выборе функции "Tile recall", экран возвращается в режим полного экрана.</p> </td> </tr> </table>	Режим	<p>Для использования данной функции</p> <ul style="list-style-type: none"> - Устройство должно отображаться с другими мониторами. - Выберите "Видеоостена", задайте количество рядов и столбцов, затем введите идентификатор монитора в режиме видеоостены, чтобы задать местоположение. - Видеоостена: ряд x столбец (ряд = 1-15, столбец = 1-15). - доступно 15 x 15. 	Автонастройка	Выбор автоматической настройки позиции, часов и фазы экрана. Во время выполнения настройки изображение может быть нестабильным в течение нескольких секунд.	Позиция	Перемещение изображения по горизонтали и вертикали.	Размер	Регулировка горизонтального и вертикального размера экрана, принимая во внимание размер каймы.	Естественный	Для естественного отображения, на экранах существуют пропуски изображения, равные расстоянию между экранами.	Сброс	<p>Функция для инициализации и сброса режима видеоостены.</p> <p>Все настройки видеоостены сбрасываются при выборе функции "Tile recall", экран возвращается в режим полного экрана.</p>
	Режим	<p>Для использования данной функции</p> <ul style="list-style-type: none"> - Устройство должно отображаться с другими мониторами. - Выберите "Видеоостена", задайте количество рядов и столбцов, затем введите идентификатор монитора в режиме видеоостены, чтобы задать местоположение. - Видеоостена: ряд x столбец (ряд = 1-15, столбец = 1-15). - доступно 15 x 15. 											
	Автонастройка	Выбор автоматической настройки позиции, часов и фазы экрана. Во время выполнения настройки изображение может быть нестабильным в течение нескольких секунд.											
	Позиция	Перемещение изображения по горизонтали и вертикали.											
	Размер	Регулировка горизонтального и вертикального размера экрана, принимая во внимание размер каймы.											
	Естественный	Для естественного отображения, на экранах существуют пропуски изображения, равные расстоянию между экранами.											
Сброс	<p>Функция для инициализации и сброса режима видеоостены.</p> <p>Все настройки видеоостены сбрасываются при выборе функции "Tile recall", экран возвращается в режим полного экрана.</p>												

Параметры меню СЕТЬ

- 1 Нажмите кнопку **SETTINGS** для доступа к главному меню.
- 2 С помощью кнопок навигации перейдите к элементу **СЕТЬ** и нажмите **ОК**.
- 3 С помощью кнопок навигации перейдите к необходимой настройке или опции и нажмите **ОК**.
- Для возврата к предыдущему уровню нажмите **ВАСК (НАЗАД)**.
- 4 После завершения нажмите **EXIT (ВЫХОД)**.
Для возврата в предыдущее меню нажмите **ВАСК (НАЗАД)**.

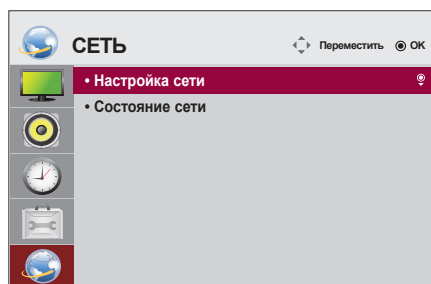

Ниже приведено описание доступных параметров.

Установка	Описание
Настройка сети	Настройка сетевых параметров.
	Установки сети Если ключ Wi-Fi подключен, можно просматривать и подключаться к любой доступной беспроводной сети.
Состояние сети	Отображение состояния сети.

Параметры сетевого подключения

Установка	Описание
Настройка из списка точек доступа (AP)	Выберите точку доступа для подключения к беспроводной сети.
Простая установка (режим WPS-кнопки)	Нажмите кнопку на беспроводном маршрутизаторе, поддерживающем PBC, для удобства подключения к маршрутизатору.

Режим видеостены

Данный монитор можно использовать вместе с дополнительными мониторами, чтобы получить большую видеостену.

• Off (Выкл.)

При отключении видеостены

• 1X2

При использовании 2 мониторов



ID монитора в режиме

• 2X2

При использовании 4 мониторов



• 3X3

При использовании 9 мониторов



• 4X4

При использовании 16 мониторов



• 5X5

При использовании 25 мониторов



Режим видеостены — Обычный режим

Позволяет опустить части изображения, равные расстоянию между экранами.

До



После



УСТРАНЕНИЕ НЕИСПРАВНОСТЕЙ

Отсутствует изображение.

Проблема	Решение
Кабель питания подсоединен к розетке?	<ul style="list-style-type: none"> Убедитесь, что кабель питания надежно подключен к розетке.
Появляется сообщение "Вне зоны"?	<ul style="list-style-type: none"> Сигнал с компьютера (видеоплаты) находится вне диапазона вертикальной или горизонтальной частоты монитора. Настройте диапазон частот, обратившись к разделу "Характеристики" настоящего руководства пользователя.
На экране появляется сообщение "Убедитесь в наличии кабеля"?	<ul style="list-style-type: none"> Не подключен сигнальный кабель, соединяющий компьютер и устройство. Проверьте сигнальный кабель. Нажмите кнопку INPUT (ВХОД) на пульте дистанционного управления для проверки входного сигнала.

При подключении монитора отображается сообщение "Unknown Product" ("Неизвестное устройство").

Проблема	Решение
Проверьте, установлен ли драйвер.	<ul style="list-style-type: none"> Проверьте, поддерживается ли функция Plug & Play. См. руководство пользователя видеоплаты.

Изображение на экране выглядит неправильно.

Проблема	Решение
Проверьте правильность положения экрана.	<ul style="list-style-type: none"> Аналоговый сигнал D-sub — нажмите "AUTO" (АВТО) на пульте ДУ, чтобы автоматически выбрать оптимальное состояние экрана, соответствующее текущему режиму. Если результаты регулировки неудовлетворительны, выберите [ЭКРАН] - [Экран] - [Позиция] в экранном меню. Убедитесь, что устройство поддерживает разрешение и частоту кадров видеоплаты. Если установлена неподдерживаемая частота, выберите рекомендуемое разрешение в меню настроек панели управления экрана.
Проверьте, отображаются ли в фоне тонкие линии.	<ul style="list-style-type: none"> Аналоговый сигнал D-sub — нажмите AUTO (АВТО) на пульте ДУ, чтобы автоматически выбрать оптимальное состояние экрана, соответствующее текущему режиму. Если результаты регулировки неудовлетворительны, выберите [ЭКРАН] - [Экран] - [Размер] в экранном меню.
Видны горизонтальные искажения или символы размыты.	<ul style="list-style-type: none"> Аналоговый сигнал D-sub — нажмите AUTO (АВТО) на пульте ДУ, чтобы автоматически выбрать оптимальное состояние экрана, соответствующее текущему режиму. Если результаты регулировки неудовлетворительны, выберите [ЭКРАН] - [Экран] - [Фаза] в экранном меню.
Экран отображается неправильно.	<ul style="list-style-type: none"> К сигнальному разъему не подается соответствующий входной сигнал. Подключите сигнальный кабель, соответствующий источнику входного сигнала.

На экране отображается остаточное изображение.

Проблема	Решение
Остаточное изображение появляется на экране при выключении устройства.	<ul style="list-style-type: none"> • Когда на экране в течение длительного времени отображается статичное изображение, возможно повреждение пикселей. Используйте экранную заставку. • Вывод затемненного изображения на экран сразу после просмотра изображения с высоким контрастом (черно-белого или серого) может привести к возникновению эффекта прилипания изображения. Это нормально для ЖК-экранов.

Проблемы со звуком.

Проблема	Решение
Нет звука?	<ul style="list-style-type: none"> • Убедитесь, что аудиокабель правильно подключен. • Отрегулируйте уровень громкости. • Убедитесь, что звук установлен правильно.
Неясный звук.	<ul style="list-style-type: none"> • Выберите подходящий звук в настройках эквалайзера.
Пониженная громкость звука.	<ul style="list-style-type: none"> • Отрегулируйте уровень громкости.

Нарушены цвета на экране.

Проблема	Решение
Экран имеет низкое разрешение (16 цветов).	<ul style="list-style-type: none"> • Установите разрешение экрана не менее 24 бит (true color) В ОС Windows выберите Панель управления — Экран — Параметры — меню Качество цветопередачи.
Цвета на экране нестабильны или отображается только один цвет.	<ul style="list-style-type: none"> • Проверьте состояние подключения сигнального кабеля. Либо вставьте заново видеокарту компьютера.
На экране отображаются черные точки?	<ul style="list-style-type: none"> • Некоторые пиксели (красного, зеленого, белого или черного цвета) могут отображаться на экране. Это характерно для всех ЖК-экранов. Это не является неисправностью.

Проблемы при работе устройства.



Проблема	Решение
Питание внезапно отключилось.	<ul style="list-style-type: none"> • Проверьте, установлен ли Таймер выключения (Off Timer). • Проверьте параметры управления энергопотреблением. Питание отключено.

ТЕХНИЧЕСКИЕ ХАРАКТЕРИСТИКИ

32LS33A

ЖК-панель	Тип экрана	Ширина 80 см TFT (Thin Film Transistor) ЖК-дисплей (LCD — Liquid Crystal Display) Диагональ области обзора : 80 см
	Шаг пиксела	0,36375 мм (Г) x 0,36375 мм (В)
Видеосигнал	Максимальное разрешение:	1920 x 1080 при 60 Гц - Может поддерживаться в зависимости от операционной системы или типа видеокарты.
	Рекомендуемое разрешение	1920 x 1080 при 60 Гц - Может поддерживаться в зависимости от операционной системы или типа видеокарты.
	Частота горизонтальной развертки	RGB : от 30 кГц до 83 кГц HDMI : от 30 кГц до 83 кГц
	Частота вертикальной развертки	RGB : от 50 Гц до 75 Гц HDMI : от 56 Гц до 60 Гц
	Тип синхронизации	Раздельная синхронизация, Цифровая
Входные разъемы		15-контактный D-Sub типа, HDMI, Audio In, Speaker Out, IR, USB, RS-232C IN/OUT, LAN
Питание	Номинальное напряжение	AC 100-240 V~ 50/60 Hz 1,3 A
	Потребляемая мощность	Рабочий режим : 45 Вт Спящий режим (RGB) : ≤ 0,5 Вт Спящий режим (HDMI) : ≤ 0,7 Вт Питание выключено : ≤ 0,5 Вт
Условия окружающей среды	Рабочая температура	от 0 °C до 40 °C
	Рабочая влажность	от 10 % до 80 %
	Температура хранения	от -20 °C до 60 °C
	Влажность хранения	от 5 % до 95 %

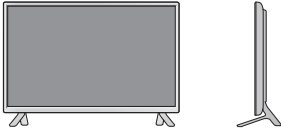
Указанные выше характеристики продуктов могут быть изменены без предварительного уведомления в связи с модернизацией функций устройства.

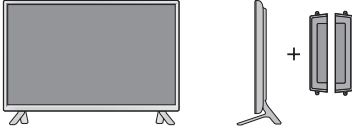
Размеры (ширина x высота x глубина) / Вес		
	730,9 мм x 430,1 мм x 55,5 мм / 5,6 кг	
		
	730,9 мм x 480,2 мм x 207 мм / 5,8 кг	
		
730,9 мм x 430,1 мм x 105,1 мм / 6,4 кг		
		
730,9 мм x 480,2 мм x 207 мм / 6,6 кг		

* Применимо только для моделей, которые поддерживают подключение динамиков

AUDIO	Аудиовыход RMS	10 Вт + 10 Вт (Справа + Слева)
	Входная чувствительность	0,7 Vrms
	Сопротивление динамиков	8 Ω



Указанные выше характеристики продуктов могут быть изменены без предварительного уведомления в связи с модернизацией функций устройства.

42LS33A

42LS35A

ЖК-панель	Тип экрана	Ширина 106 см TFT (Thin Film Transistor) ЖК-дисплей (LCD — Liquid Crystal Display) Диагональ области обзора : 106 см
	Шаг пиксела	0,4833 мм (Г) x 0,4833 мм (В)
Видеосигнал	Максимальное разрешение:	1920 x 1080 при 60 Гц - Может поддерживаться в зависимости от операционной системы или типа видеокарты.
	Рекомендуемое разрешение	1920 x 1080 при 60 Гц - Может поддерживаться в зависимости от операционной системы или типа видеокарты.
	Частота горизонтальной развертки	RGB: от 30 кГц до 83 кГц HDMI: от 30 кГц до 83 кГц
	Частота вертикальной развертки	RGB: от 50 Гц до 75 Гц HDMI: от 56 Гц до 60 Гц
	Тип синхронизации	Раздельная синхронизация, Цифровая
Входные разъемы		15-контактный D-Sub типа, HDMI, Audio In, Speaker Out, IR, USB, RS-232C IN/OUT, LAN
Питание		
42LS33A	Номинальное напряжение	AC 100-240 V~ 50/60 Hz 1,2 A
	Потребляемая мощность	Рабочий режим: 70 Вт Спящий режим (RGB) : ≤ 0,5 Вт Спящий режим (HDMI) : ≤ 0,7 Вт Питание выключено: ≤ 0,5 Вт
42LS35A	Номинальное напряжение	AC 100-240 V~ 50/60 Hz 1,2 A
	Потребляемая мощность	Рабочий режим: 75 Вт Спящий режим (RGB) : ≤ 0,5 Вт Спящий режим (HDMI) : ≤ 0,7 Вт Питание выключено: ≤ 0,5 Вт
Условия окружающей среды	Рабочая температура	от 0 °C до 40 °C
	Рабочая влажность	от 10 % до 80 %
	Температура хранения Влажность хранения	от -20 °C до 60 °C от 5 % до 95 %

Указанные выше характеристики продуктов могут быть изменены без предварительного уведомления в связи с модернизацией функций устройства.

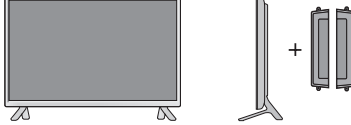
Размеры (ширина x высота x глубина) / Вес		
	959,5 мм x 559 мм x 55,5 мм / 9,1 кг	
		
	959,5 мм x 610,8 мм x 218 мм / 9,3 кг	
		
959,5 мм x 559 мм x 91 мм / 9,9 кг		
		
959,5 мм x 610,8 мм x 218 мм / 10,1 кг		

* Применимо только для моделей, которые поддерживают подключение динамиков

AUDIO	Аудиовыход RMS	10 Вт + 10 Вт (Справа + Слева)
	Входная чувствительность	0,7 Vrms
	Сопротивление динамиков	8 Ω



Указанные выше характеристики продуктов могут быть изменены без предварительного уведомления в связи с модернизацией функций устройства.

47LS33A

47LS35A

ЖК-панель	Тип экрана	Ширина 119 см TFT (Thin Film Transistor) ЖК-дисплей (LCD — Liquid Crystal Display) Диагональ области обзора : 119 см
	Шаг пиксела	0,5415 мм (Г) x 0,5415 мм (В)
Видеосигнал	Максимальное разрешение:	1920 x 1080 при 60 Гц - Может поддерживаться в зависимости от операционной системы или типа видеокарты.
	Рекомендуемое разрешение	1920 x 1080 при 60 Гц - Может поддерживаться в зависимости от операционной системы или типа видеокарты.
	Частота горизонтальной развертки	RGB: от 30 кГц до 83 кГц HDMI: от 30 кГц до 83 кГц
	Частота вертикальной развертки	RGB: от 50 Гц до 75 Гц HDMI: от 56 Гц до 60 Гц
	Тип синхронизации	Раздельная синхронизация, Цифровая
Входные разъемы		15-контактный D-Sub типа, HDMI, Audio In, Speaker Out, IR, USB, RS-232C IN/OUT, LAN
Питание		
47LS33A	Номинальное напряжение	AC 100-240 V~ 50/60 Hz 1,3 A
	Потребляемая мощность	Рабочий режим: 73 Вт Спящий режим (RGB) : ≤ 0,5 Вт Спящий режим (HDMI) : ≤ 0,7 Вт Питание выключено: ≤ 0,5 Вт
47LS35A	Номинальное напряжение	AC 100-240 V~ 50/60 Hz 1,3 A
	Потребляемая мощность	Рабочий режим: 80 Вт Спящий режим (RGB) : ≤ 0,5 Вт Спящий режим (HDMI) : ≤ 0,7 Вт Питание выключено: ≤ 0,5 Вт
Условия окружающей среды	Рабочая температура	от 0 °C до 40 °C
	Рабочая влажность	от 10 % до 80 %
	Температура хранения Влажность хранения	от -20 °C до 60 °C от 5 % до 95 %

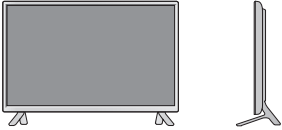
Указанные выше характеристики продуктов могут быть изменены без предварительного уведомления в связи с модернизацией функций устройства.

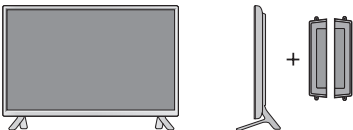
Размеры (ширина x высота x глубина) / Вес	
	1071 мм x 621,6 мм x 55,8 мм / 12,2 кг
	
	1071 мм x 675,1 мм x 247 мм / 12,5 кг
	
1071 мм x 621,6 мм x 90,4 мм / 13,0 кг	
	
1071 мм x 675,1 мм x 247 мм / 13,3 кг	

* Применимо только для моделей, которые поддерживают подключение динамиков

AUDIO	Аудиовыход RMS	10 Вт + 10 Вт (Справа + Слева)
	Входная чувствительность	0,7 Vrms
	Сопротивление динамиков	8 Ω



Указанные выше характеристики продуктов могут быть изменены без предварительного уведомления в связи с модернизацией функций устройства.

55LS33A

55LS35A

ЖК-панель	Тип экрана	Ширина 139 см TFT (Thin Film Transistor) ЖК-дисплей (LCD — Liquid Crystal Display) Диагональ области обзора : 139 см
	Шаг пиксела	0,630 мм (Г) x 0,630 мм (В)
Видеосигнал	Максимальное разрешение:	1920 x 1080 при 60 Гц - Может поддерживаться в зависимости от операционной системы или типа видеокарты.
	Рекомендуемое разрешение	1920 x 1080 при 60 Гц - Может поддерживаться в зависимости от операционной системы или типа видеокарты.
	Частота горизонтальной развертки	RGB: от 30 кГц до 83 кГц HDMI: от 30 кГц до 83 кГц
	Частота вертикальной развертки	RGB: от 50 Гц до 75 Гц HDMI: от 56 Гц до 60 Гц
	Тип синхронизации	Раздельная синхронизация, Цифровая
Входные разъемы		15-контактный D-Sub типа, HDMI, Audio In, Speaker Out, IR, USB, RS-232C IN/OUT, LAN
Питание		
55LS33A	Номинальное напряжение	AC 100-240 V~ 50/60 Hz 1,5 A
	Потребляемая мощность	Рабочий режим: 92 Вт Спящий режим (RGB) : ≤ 0,5 Вт Спящий режим (HDMI) : ≤ 0,7 Вт Питание выключено: ≤ 0,5 Вт
55LS35A	Номинальное напряжение	AC 100-240 V~ 50/60 Hz 1,5 A
	Потребляемая мощность	Рабочий режим: 95 Вт Спящий режим (RGB) : ≤ 0,5 Вт Спящий режим (HDMI) : ≤ 0,7 Вт Питание выключено: ≤ 0,5 Вт
Условия окружающей среды	Рабочая температура	от 0 °C до 40 °C
	Рабочая влажность	от 10 % до 80 %
	Температура хранения Влажность хранения	от -20 °C до 60 °C от 5 % до 95 %

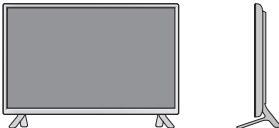
Указанные выше характеристики продуктов могут быть изменены без предварительного уведомления в связи с модернизацией функций устройства.

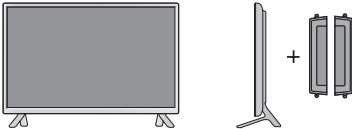
Размеры (ширина x высота x глубина) / Вес		1240,9 мм x 717,2 мм x 56,8 мм / 17,8 кг
		1240,9 мм x 770,8 мм x 247 мм / 18,1 кг
		1240,9 мм x 717,2 мм x 91,4 мм / 18,6 кг
		1240,9 мм x 770,8 мм x 247 мм / 18,9 кг

* Применимо только для моделей, которые поддерживают подключение динамиков



AUDIO	Аудиовыход RMS	10 Вт + 10 Вт (Справа + Слева)
	Входная чувствительность	0,7 Vrms
	Сопротивление динамиков	8 Ω

Указанные выше характеристики продуктов могут быть изменены без предварительного уведомления в связи с модернизацией функций устройства.

65LS33A

ЖК-панель	Тип экрана	Ширина 164 см TFT (Thin Film Transistor) ЖК-дисплей (LCD — Liquid Crystal Display) Диагональ области обзора : 164 см
	Шаг пиксела	0,744 мм (Г) x 0,744 мм (В)
Видеосигнал	Максимальное разрешение:	1920 x 1080 при 60 Гц - Может поддерживаться в зависимости от операционной системы или типа видеокарты.
	Рекомендуемое разрешение	1920 x 1080 при 60 Гц - Может поддерживаться в зависимости от операционной системы или типа видеокарты.
	Частота горизонтальной развертки	RGB: от 30 кГц до 83 кГц HDMI: от 30 кГц до 83 кГц
	Частота вертикальной развертки	RGB: от 50 Гц до 75 Гц HDMI: от 56 Гц до 60 Гц
	Тип синхронизации	Раздельная синхронизация, Цифровая
Входные разъемы		15-контактный D-Sub типа, HDMI, Audio In, Speaker Out, IR, USB, RS-232C IN/OUT, LAN
Питание	Номинальное напряжение	AC 100-240 V~ 50/60 Hz 2,0 A
	Потребляемая мощность	Рабочий режим: 145 Вт Спящий режим (RGB) : ≤ 0,5 Вт Спящий режим (HDMI) : ≤ 0,7 Вт Питание выключено: ≤ 0,5 Вт
Условия окружающей среды	Рабочая температура	от 0 °C до 40 °C
	Рабочая влажность	от 10 % до 80 %
	Температура хранения	от -20 °C до 60 °C
	Влажность хранения	от 5 % до 95 %

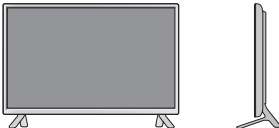
Указанные выше характеристики продуктов могут быть изменены без предварительного уведомления в связи с модернизацией функций устройства.

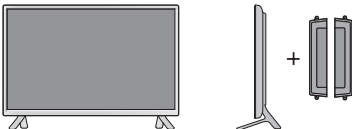
Размеры (ширина x высота x глубина) / Вес		
	1461,6 мм x 843 мм x 57,6 мм / 30,9 кг	
		
	1461,6 мм x 900,6 мм x 313 мм / 32,3 кг	
		
	1461,6 мм x 843 мм x 92,6 мм / 31,7 кг	
		
	1461,6 мм x 900,6 мм x 313 мм / 33,1 кг	

* Применимо только для моделей, которые поддерживают подключение динамиков

AUDIO	Аудиовыход RMS	10 Вт + 10 Вт (Справа + Слева)
	Входная чувствительность	0,7 Vrms
	Сопротивление динамиков	8 Ω

Указанные выше характеристики продуктов могут быть изменены без предварительного уведомления в связи с модернизацией функций устройства.

Размеры

Рисунки в данном руководстве могут отличаться от фактического продукта и компонентов.
 Размеры винтов указаны в разделе "Монтаж на стене".

(ед. изм. : мм)

32LS33A

РУССКИЙ

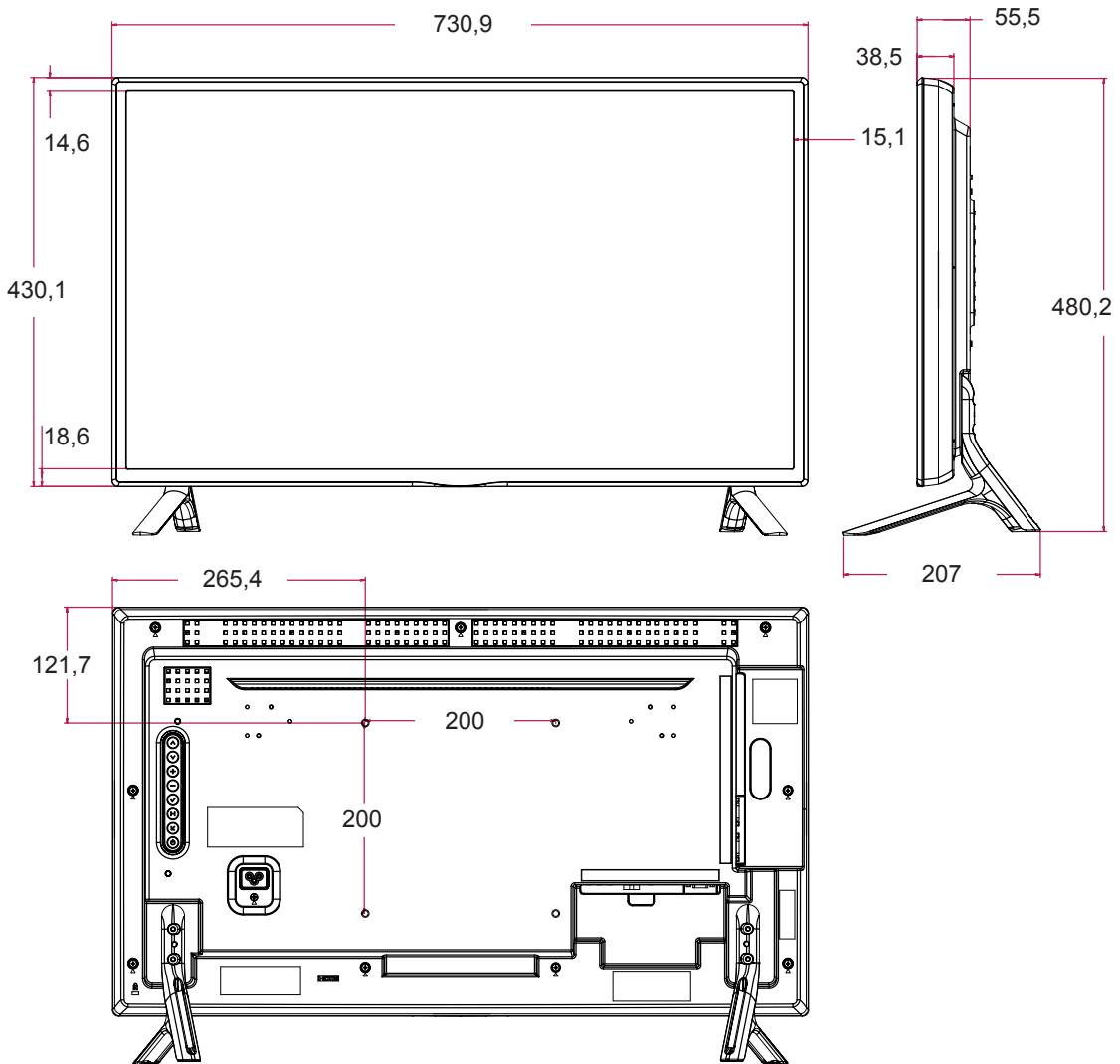

Указанные выше характеристики продуктов могут быть изменены без предварительного уведомления в связи с модернизацией функций устройства.

Размеры

Рисунки в данном руководстве могут отличаться от фактического продукта и компонентов.
Размеры винтов указаны в разделе "Монтаж на стене".

(ед. изм. : мм)

42LS33A

42LS35A

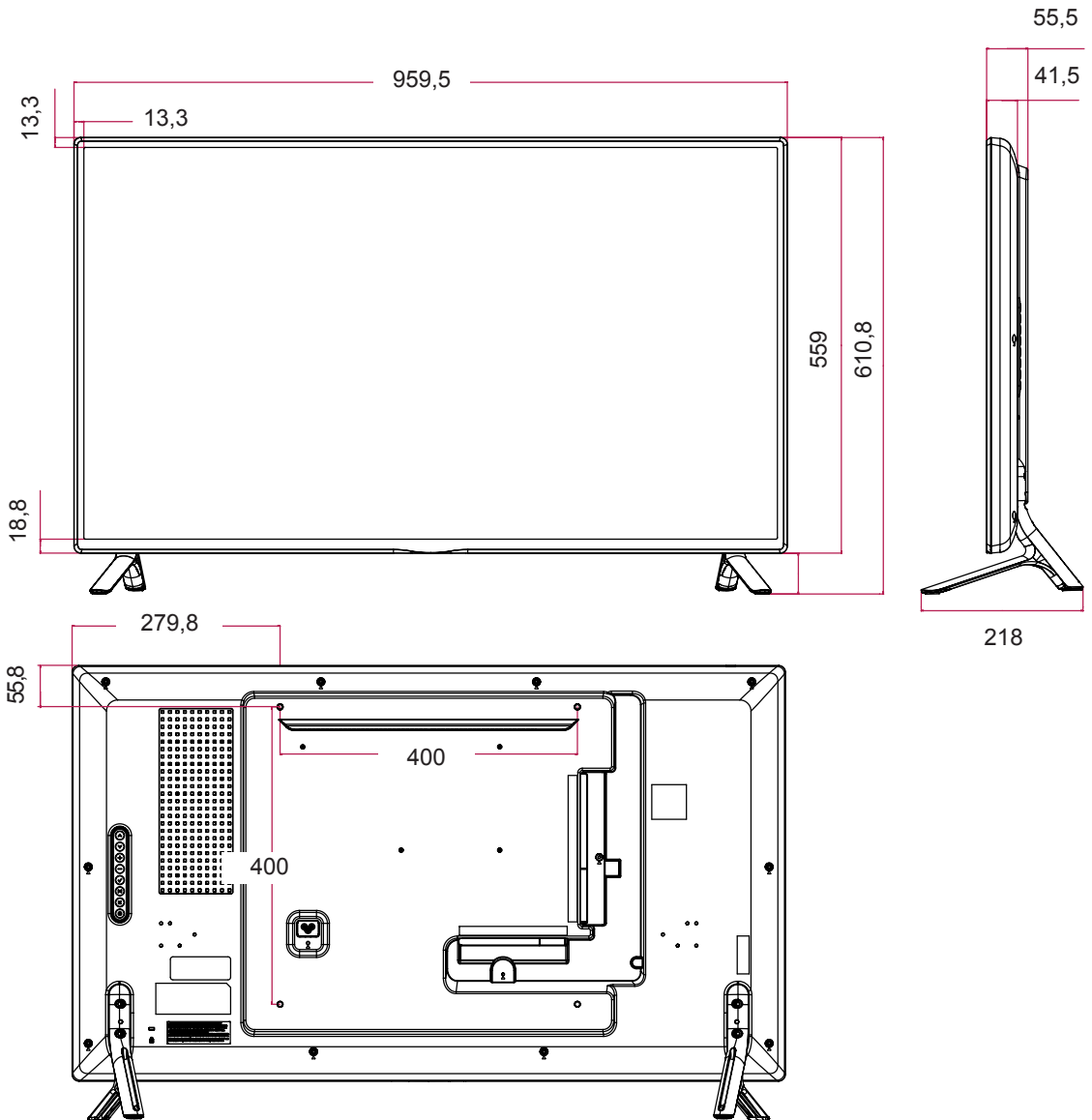

Указанные выше характеристики продуктов могут быть изменены без предварительного уведомления в связи с модернизацией функций устройства.

Размеры

Рисунки в данном руководстве могут отличаться от фактического продукта и компонентов.
 Размеры винтов указаны в разделе "Монтаж на стене".

(ед. изм. : мм)

47LS33A 47LS35A

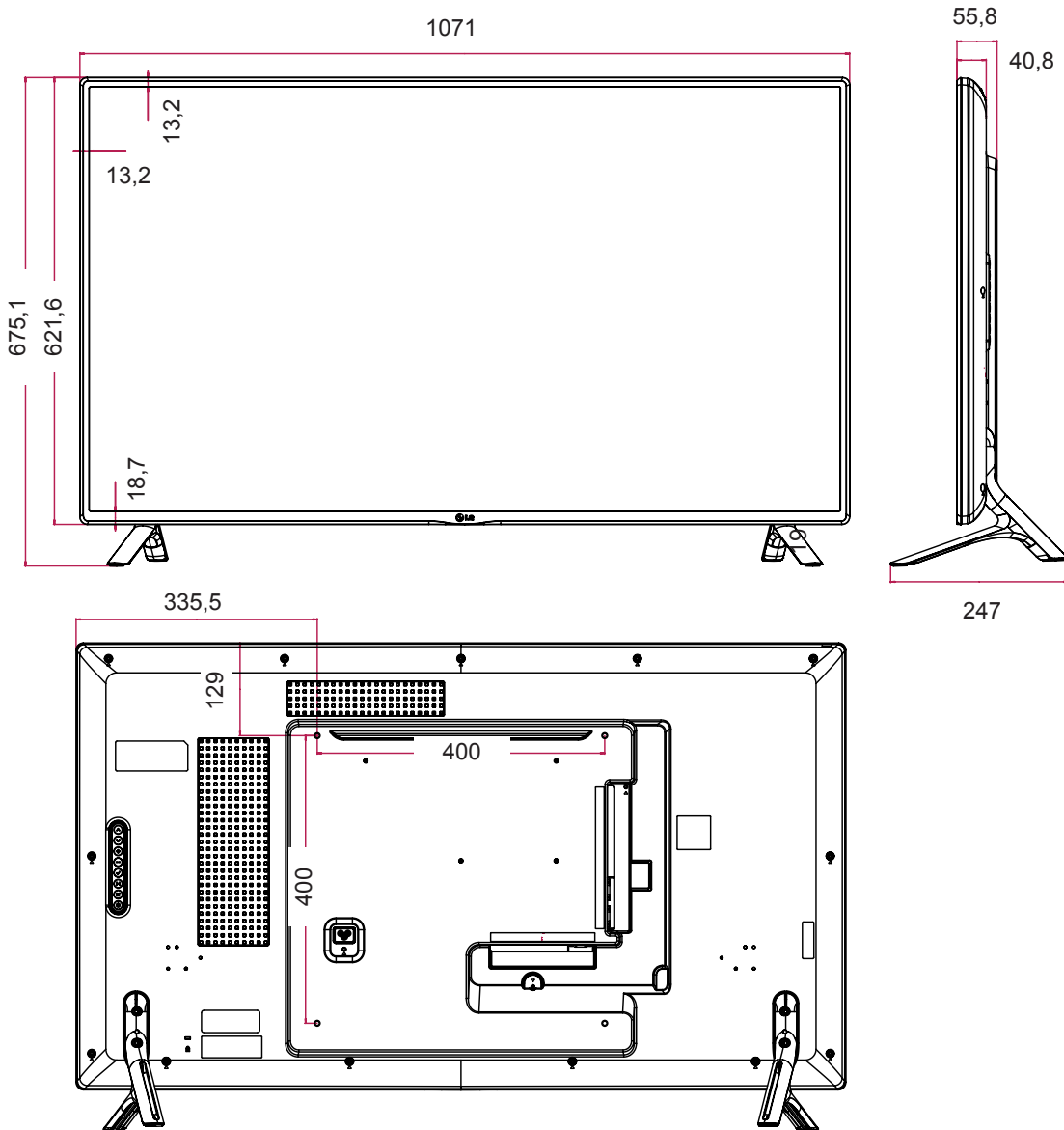

Указанные выше характеристики продуктов могут быть изменены без предварительного уведомления в связи с модернизацией функций устройства.

Размеры

Рисунки в данном руководстве могут отличаться от фактического продукта и компонентов.
Размеры винтов указаны в разделе "Монтаж на стене".

(ед. изм. : мм)

55LS33A

55LS35A

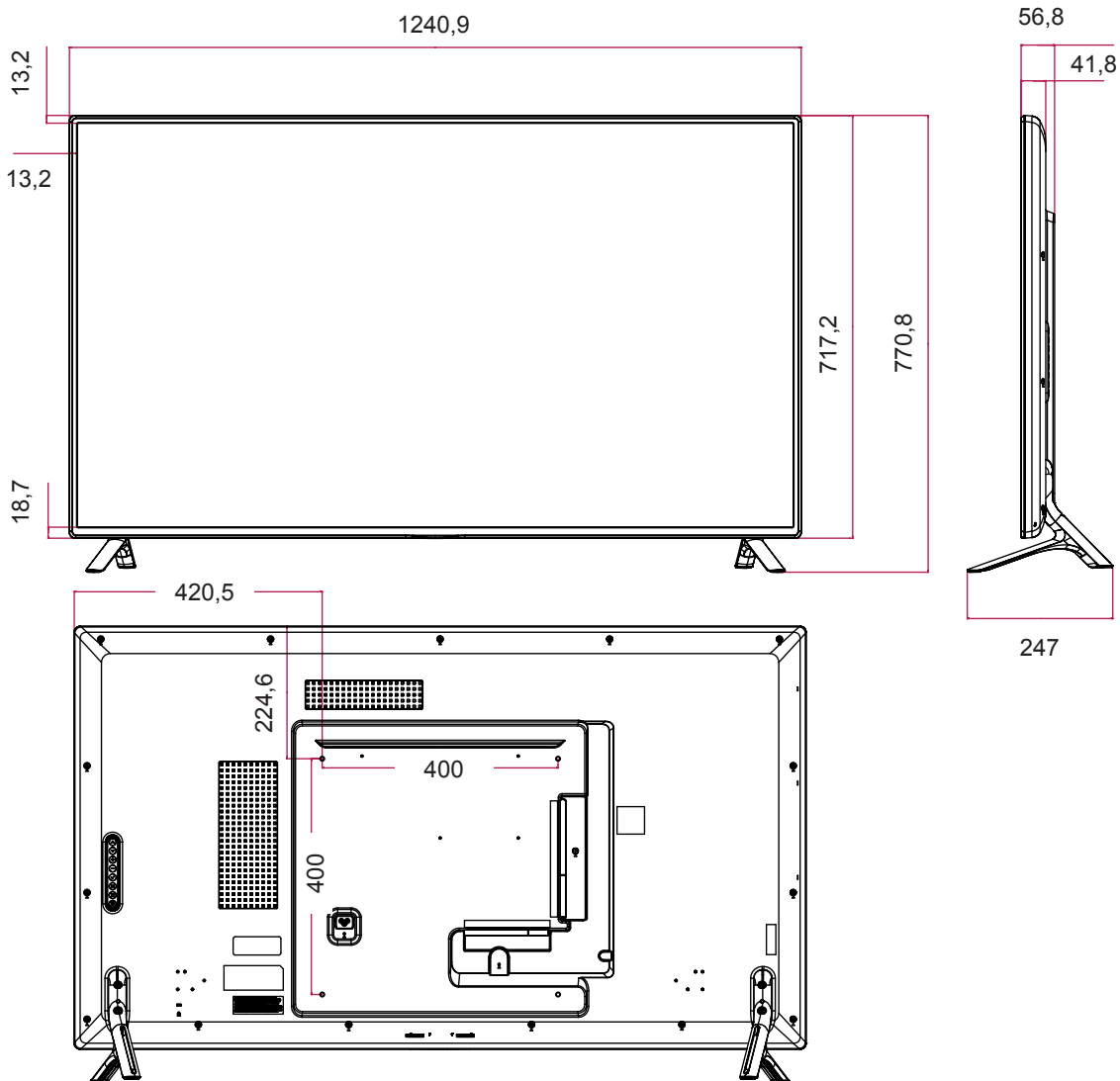

Указанные выше характеристики продуктов могут быть изменены без предварительного уведомления в связи с модернизацией функций устройства.

Размеры

Рисунки в данном руководстве могут отличаться от фактического продукта и компонентов.
 Размеры винтов указаны в разделе "Монтаж на стене".

(ед. изм. : мм)

65LS33A

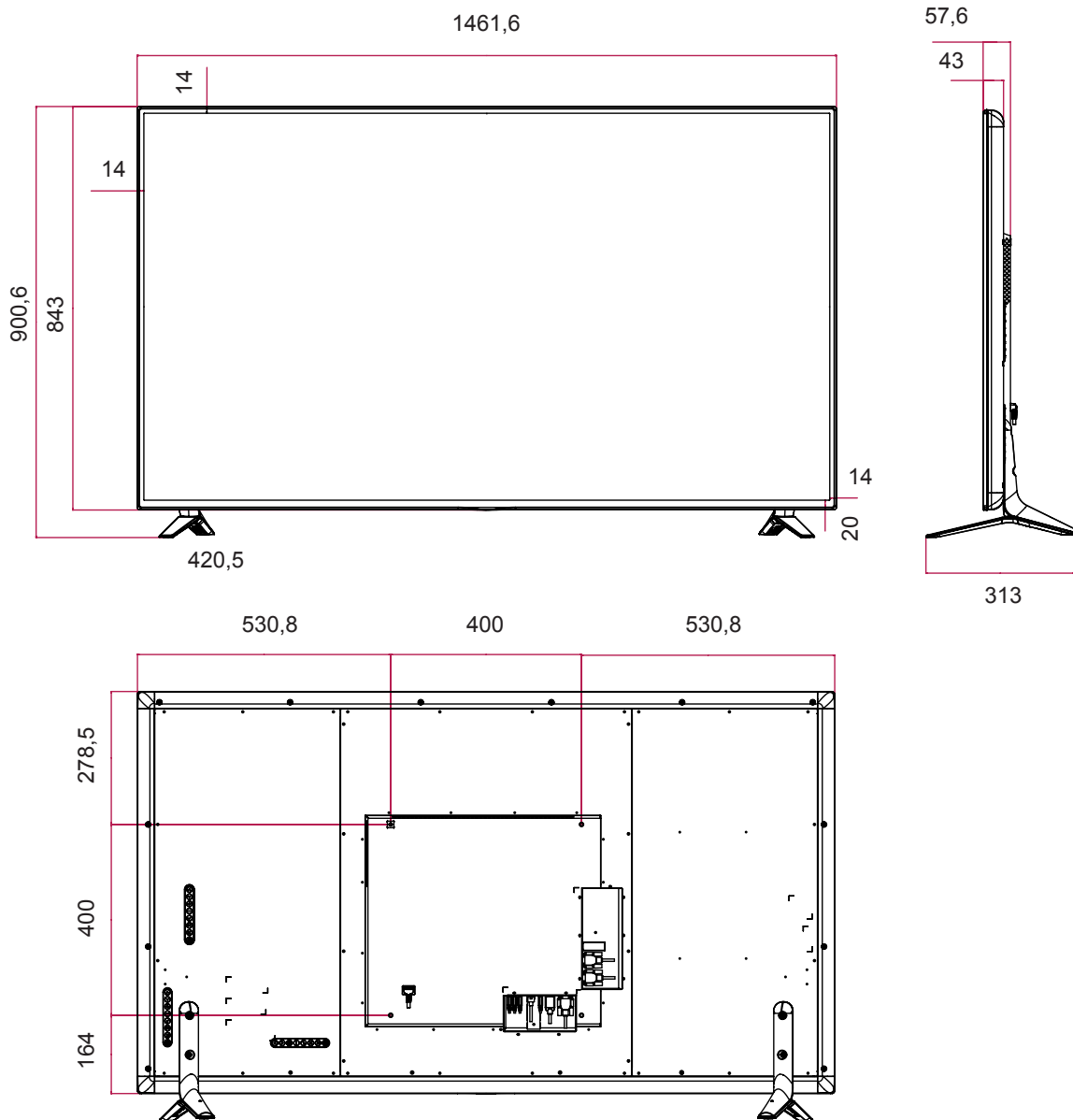

Указанные выше характеристики продуктов могут быть изменены без предварительного уведомления в связи с модернизацией функций устройства.

Поддерживаемый режим RGB, (PC)

Разрешение	Частота Частота(кГц)	Частота вертикальной развертки (Гц)
720 x 400	31,468	70,8
640 x 480	31,469	59,94
800 x 600	37,879	60,317
1024 x 768	48,363	60
1280 x 720	44,772	59,855
1280 x 960	60	60
1152 x 864	57,717	59,934
1280 x 1024	63,981	60,02
1920 x 1080	67,5	60

Поддерживаемый режим HDMI

Разрешение	Частота Частота(кГц)	Частота вертикальной развертки (Гц)
640 x 480	31,469	59,94
800 x 600	37,879	60,317
1024 x 768	48,363	60
1280 x 720	44,772	59,855
1366 x 768	47,7	60
1280 x 1024	63,981	60,02
1680 x 1050	65,290	59,954
1920 x 1080	67,5	60

Поддерживаемый режим HDMI (DTV)

Разрешение	Частота Частота(кГц)	Частота вертикальной развертки (Гц)
480/60P	31,5	60
576/50P	31,25	50
720/50P	37,5	50
720/60P	45	60
1080/50i	28,1	50
1080/60i	33,75	60
1080/50P	56,25	50
1080/60P	67,5	60

! ПРИМЕЧАНИЕ

- Разрешение PC, доступные для типа входа в режиме входа RGB и HDMI: 640 x 480 / 60 Гц, 1280 x 720 / 60 Гц, 1920 x 1080 / 60 Гц и разрешения цифрового телевидения: 480p, 720p, 1080p.

! ПРИМЕЧАНИЕ

- Частота вертикальной развертки: чтобы пользователь мог наблюдать за монитором, экранное изображение должно меняться несколько десятков раз в секунду, подобно свету люминесцентной лампы. Частота вертикальной развертки, или скорость обновления, показывает, сколько раз в секунду меняется изображение. Единица измерения - герц (Гц).
- Частота горизонтальной развертки: интервал по горизонтали — это время отображения одной вертикальной строки. При делении единицы на интервал по горизонтали, получается количество горизонтальных строк, отображаемых каждую секунду, эта величина может быть подсчитана как частота горизонтальной развертки. Единица измерения — килогерц (кГц).

ИК-КОДЫ

- Этот компонент доступен не для всех моделей.
- В зависимости от модели некоторые коды кнопок не поддерживаются.

ИК код (шестнадцатерич.)	Функции	Комментарии
08	⏻ Power	R/C BUTTON
0B	INPUT	R/C BUTTON
C4	MONITOR ON	R/C BUTTON
C5	MONITOR OFF	R/C BUTTON
95	ENERGY SAVING (e0)	R/C BUTTON
DC	3D	R/C BUTTON
10 - 19	Клавиша с цифрой 0 - 9	R/C BUTTON
32	1/a/A	R/C BUTTON
2F	CLEAR	R/C BUTTON
02	Volume ▲ (+)	R/C BUTTON
03	Volume ▼ (-)	R/C BUTTON
79	ARC	R/C BUTTON
99	AUTO	R/C BUTTON
09	MUTE	R/C BUTTON
E0	BRIGHTNESS ^ (Page UP)	R/C BUTTON
E1	BRIGHTNESS v (Page Down)	R/C BUTTON
4D	PSM	R/C BUTTON
AA	INFO ⓘ	R/C BUTTON
5F	W.BAL	R/C BUTTON
43	SETTINGS	R/C BUTTON
40	Вверх ▲	R/C BUTTON
41	Вниз ▼	R/C BUTTON
07	Влево ◀	R/C BUTTON
06	Вправо ▶	R/C BUTTON
3F	S.MENU	R/C BUTTON
44	OK	R/C BUTTON
28	BACK	R/C BUTTON
5B	EXIT	R/C BUTTON
7E	Ⓜ SImPLink	R/C BUTTON
7B	TILE	R/C BUTTON
B1	■	R/C BUTTON
B0	▶	R/C BUTTON
BA		R/C BUTTON
8F	◀◀	R/C BUTTON
8E	▶▶	R/C BUTTON
72	Красная кнопка	R/C BUTTON
71	Зеленая кнопка	R/C BUTTON
63	Желтая кнопка	R/C BUTTON
61	Синяя кнопка	R/C BUTTON

ДЛ Я УПРАВЛЕНИЯ НЕСКОЛЬКИМИ УСТРОЙСТВАМИ

- Используйте этот способ для подключения нескольких устройств к одному компьютеру. Можно управлять несколькими мониторами одновременно, подключив их к одному компьютеру.
- В меню Option (Опции), значения параметра Set ID (Установить ID) должно быть от 1 до 255 (или от 1 до 1000) без дублирования.

Подключение кабеля

Подсоедините кабель RS-232C, как показано на рисунке.

- Протокол RS-232C используется для связи между компьютером и монитором. С компьютера можно включить и выключить монитор, выбрать источник входного сигнала или настроить экранное меню.

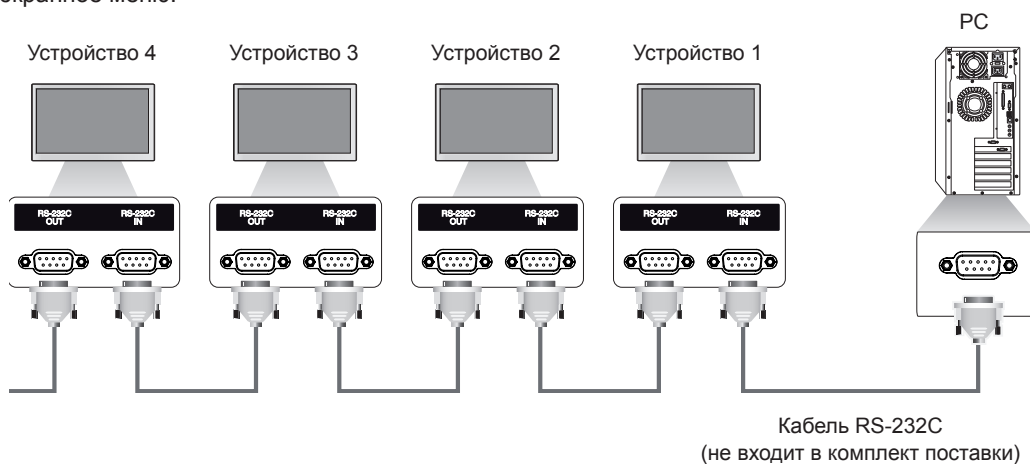

Конфигурации RS-232C

Конфигурации с 8 проводами
(стандартный кабель RS-232C)

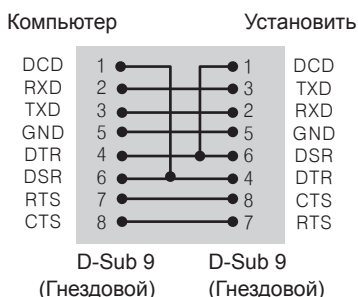

! ПРИМЕЧАНИЕ

- При использовании трехпроводных конфигураций (нестандартный кабель) нельзя использовать ИК цепочку мониторов.

Параметры обмена данными

- Скорость передачи: 9600 BPS
- Разрядность: 8 бит
- Бит четности: нет
- Стоповый бит: 1 бит
- Контроль потока: нет
- Код обмена данными: код ASCII
- Используйте кабель "компьютер-компьютер" (развернутый кабель)

Список команд

		КОМАНДА		ДАТА (в шестнадцатеричном коде)
		1	2	
01	Питание	k	a	от 00 до 01
02	Выбор входного сигнала	x	b	См. раздел [Select input]
03	Формат изображения	k	c	См. раздел [Aspect ratio]
04	Экономия энергии	j	q	См. раздел [Energy saving]
05	Режим изображения	d	x	См. раздел [Picture mode]
06	Контрастность	k	g	от 00 до 64
07	Яркость	k	h	от 00 до 64
08	Четкость	k	k	от 00 до 32
09	Цвет	k	i	от 00 до 64
10	Оттенки	k	j	от 00 до 64
11	Цв. темп-ра	x	u	от 00 до 64
12	Гориз. позиция	f	q	от 00 до 64
13	Верт. позиция	f	r	от 00 до 64
14	Размер по горизонтали	f	s	от 00 до 64
15	Автонастройка	j	u	01
16	Баланс	k	t	от 00 до 64
17	Режим звучания	d	y	См. раздел [Sound mode]
18	Выключение звука	k	e	от 00 до 01
19	Управление громкостью	k	f	от 00 до 64
20	Время 1 (Год/ Месяц/ День)	f	a	См. раздел [Clock 1]
21	Время 2 (Час/ Минута/ Секунда)	f	x	См. раздел [Clock 2]
22	Расписание времени выключения	f	c	от 00 до 01
23	Расписание времени включения	f	b	от 00 до 01
24	Таймер выключения (Режим повтора/ Время)	f	e	См. раздел [Off timer]
25	Таймер включения (Режим повтора/ Время)	f	d	См. раздел [On timer]
26	Входной сигнал для таймера включения	f	u	См. раздел [On timer input]
27	Авт. пер. в реж. ож.	m	n	от 00 до 01
28	Автовключение	f	g	от 00 до 01
29	Язык	f	i	См. раздел [Language]
30	Режим ISM	j	p	См. раздел [ISM method]
31	Сброс	f	k	от 00 до 02
32	Значение температуры	d	n	FF
33	Кнопка	m	c	См. раздел [Key]
34	Возврат истекшего времени	d	l	FF
35	Проверка серийного номера	f	y	FF
36	Версия ПО	f	z	FF
37	Усиление красного в балансе белого	j	m	от 00 до FE
38	Усиление зеленого в балансе белого	j	n	от 00 до FE
39	Усиление синего в балансе белого	j	o	от 00 до FE
40	Подсветка	m	g	от 00 до 64
41	Выключение экрана	k	d	от 00 до 01

		КОМАНДА		DATA
		1	2	(в шестнадцатеричном коде)
42	Видеостена	d	d	См. раздел [Видеостена]
43	Проверка режима видеостены	d	z	FF
44	ID Видеостены	d	i	См. раздел "ID Видеостены".
45	Положение видеостены по горизонтали	d	e	от 00 до 32
46	Положение видеостены по вертикали	d	f	от 00 до 32
47	Размер видеостены по горизонтали	d	g	от 00 до 32
48	Размер видеостены по вертикали	d	h	от 00 до 32
49	Обычный режим (Видеостена)	d	j	от 00 до 01

**ПРИМЕЧАНИЕ**

- Примечание. Во время USB-операций, таких как DivX или EMF, все команды, кроме Питание(k a) и Ключ(m c), не выполняются и обрабатываются как NG.
- В зависимости от модели некоторые команды не поддерживаются.
- Команда "f f", отображающая статус определенной команды, в результате не показывает OSD (экранное меню) для совместимости с программой SuperSign.

Протокол передачи/приема

Transmission (Передача)

[Command1][Command2][][Set ID][][Data][Cr]

- * [Command1] Определение заводских настроек и настроек пользовательских режимов.
- * [Command2] Управление мониторами.
- * [Set ID] Используется для выбора монитора, которым необходимо управлять. Номер от 1 до 255 (от 01H до FFH) или от 1 до 1000 (от 001H до 3e8H) может быть установлен в качестве идентификатора для некоторых моделей в разделе OPTION экранного меню. Выбор "00H" или "000H" в качестве идентификатора позволяет одновременно управлять всеми подключенными мониторами. (Может не поддерживаться в зависимости от модели.)
- * [Data] Передача данных команд.
Количество данных может возрасти в зависимости от команды.
- * [Cr] Возврат каретки. Соответствует '0x0D' в кодировке ASCII.
- * [] Пробел. Соответствует '0x20' в кодировке ASCII.

Acknowledgement (Подтверждение)

[Command2][][Set ID][][OK/NG][Data][x]

- * Устройство передает ACK (подтверждение) в таком формате при получении нормальных данных. В таком случае, если данные имеют значение FF, это обозначает текущий статус данных. Если данные находятся в режиме записи, данные будут возвращены на компьютер.
- * При отправке команды со значением параметра "Установка идентификатора" равным "00" (=0x00) или "000" (=0x000) данные отражаются на всех мониторах, и отправка подтверждения (ACK) не происходит.
- * При отправке значения данных "FF" в режиме управления через RS-232C можно выбрать текущее значение параметра (только для некоторых функций).
- * Некоторые команды могут не поддерживаться на некоторых моделях.

01. Питание (Команда: k a)

Контроль включения и выключения питания дисплея.

Transmission

[k][a][][Set ID][][Data][Cr]

Data 00: Выкл.
01: Вкл.

Acknowledgement

[a][][Set ID][][OK/NG][Data][x]

* Сигнал подтверждения отображается правильно только когда монитор полностью включен.

* Между сигналами передачи и подтверждения может пройти некоторое время.

02. Выбор входного сигнала (Команда: x b)

Выбор источника входа для дисплея.

Transmission

[x][b][][Set ID][][Data][Cr]

Data 60: RGB
90: HDMI(HDMI1)(DTV)
A0: HDMI(HDMI1)(PC)

Acknowledgement

[b][][Set ID][][OK/NG][Data][x]

* В зависимости от модели некоторые входные сигналы могут не поддерживаться.

03. Формат изображения (Команда: k c)

Выбор формата экрана

Transmission

[k][c][][Set ID][][Data][Cr]

Data 01: 4:3
02: 16:9
04: Увеличение (HDMI/DTV)
09: Исходный (720p или больше) (HDMI/DTV)
от 10 до 1F: Масштабирование от 1 до 16 (HDMI/DTV)

* Доступные типы данных различаются в зависимости от входного сигнала.

Дополнительные сведения см. в разделе "Формат изображения" руководства пользователя.

* Формат изображения может различаться в зависимости от конфигурации входа модели.

Acknowledgement

[c][][Set ID][][OK/NG][Data][x]

04. Экономия энергии (Команда: j q)

Установка функции экономии энергии.

Transmission

[j][q][][Set ID][][Data][Cr]

Data 00: Выкл.
01: Минимальное
02: Средний
03: Максимальное
04: Авто
05. Отключение экрана

Acknowledgement

[q][][Set ID][][OK/NG][Data][x]

** Может не поддерживаться в зависимости от модели.

05. Режим изображения (Команда: d x)

Выбор режима изображения.

Transmission

[d][x][][Set ID][][Data][Cr]

Data 00: Яркий
01: Стандартный
02. Кино
03. Спорт
04: Игры
05: Expert 1
06: Expert 2
08: APS

Acknowledgement

[x][][Set ID][][OK/NG][Data][x]

06. Контрастность (Команда: k g)

Настройка контрастности экрана.

Transmission

[k][g][][Set ID][][Data][Cr]

Data 00 до 64: Контрастность от 0 до 100

Acknowledgement

[g][][Set ID][][OK/NG][Data][x]

07. Яркость (Команда: k h)

Настройка яркости экрана.

Transmission

[k][h][][Set ID][][Data][Cr]

Data 00 до 64: Яркость от 0 до 100

Acknowledgement

[h][][Set ID][][OK/NG][Data][x]

10. Оттенки (Команда: k j)

Настройка оттенков (тона) экрана.

Transmission

[k][j][][Set ID][][Data][Cr]

Data от 00 до 64: Оттенки от R50 до G50

Acknowledgement

[j][][Set ID][][OK/NG][Data][x]

08. Четкость (Команда: k k)

Настройка резкости экрана.

* Функция доступна только для входного сигнала формата AV/Компонент.

Transmission

[k][k][][Set ID][][Data][Cr]

Data 00 до 32: Резкость от 0 до 50

Acknowledgement

[k][][Set ID][][OK/NG][Data][x]

11. Цв.темп-ра (Команда: х u)

Настройка цветовой температуры экрана.

Transmission

[x][u][][Set ID][][Data][Cr]

Data от 00 до 64: от "Теплый" 50 до

"Прохладный" 50

Acknowledgement

[u][][Set ID][][OK/NG][Data][x]

09. Цвет (Команда: k i)

Настройка цветов экрана.

Transmission

[k][i][][Set ID][][Data][Cr]

Data 00 до 64: Цвет от 0 до 100

Acknowledgement

[i][][Set ID][][OK/NG][Data][x]

12. Гориз. позиция (Команда: f q)

Настройка положения экрана по горизонтали.

* Данная функция доступна только если значение режима Видеостена установлено как Выкл.

* Рабочий диапазон различается в зависимости от разрешения RGB.

(Только при входе с RGB-PC.)

Transmission

[f][q][][Set ID][][Data][Cr]

Data от 00 до 64: от мин. -50 (слева) до макс. 50

(справа)

Acknowledgement

[q][][Set ID][][OK/NG][Data][x]

13. Верт. позиция (Команда: f r)

Настройка положения экрана по вертикали.

* Данная функция доступна только если значение режима Видеостена установлено как Выкл.

* Рабочий диапазон различается в зависимости от разрешения RGB.

(Только при входе с RGB-PC.)

Transmission

[f][r][][Set ID][][Data][Cr]

Data

от 00 до 64: от мин. -50 (низ) до макс. 50 (верх)

Acknowledgement

[r][][Set ID][][OK/NG][Data][x]

14. Размер по горизонтали (Команда: f s)

Настройка размера экрана по горизонтали.

* Данная функция доступна только если значение режима Видеостена установлено как Выкл.

* Рабочий диапазон различается в зависимости от разрешения RGB.

(Только при входе с RGB-PC.)

Transmission

[f][s][][Set ID][][Data][Cr]

Data 00 - 64: мин. -50 (уменьшение) - макс. 50 (увеличение)

Acknowledgement

[s][][Set ID][][OK/NG][Data][x]

15. Автонастройка (Команда: j u)

Автоматическая настройка положения картинки и минимизация дрожания изображения.

(Только при входе с RGB-PC.)

Transmission

[j][u][][Set ID][][Data][Cr]

Data 01: Установка

Acknowledgement

[u][][Set ID][][OK/NG][Data][x]

16. Баланс (Команда: k t)

Настройка баланса звука.

Transmission

[k][t][][Set ID][][Data][Cr]

Data от 00 до 64: от "Левое" 50 до "Правое" 50

Acknowledgement

[t][][Set ID][][OK/NG][Data][x]

17. Режим звучания (Команда: d y)

Выбор режима звучания.

Transmission

[d][y][][Set ID][][Data][Cr]

Data 01: Стандартный

02: Музыка

03: Кино

04: Спорт

05: Игры

07: News

Acknowledgement

[y][][Set ID][][OK/NG][Data][x]

18. Выключение звука (Команда: k e)

Включение/выключение звука.

Transmission

[k][e][][Set ID][][Data][Cr]

Data 00: Без звука (звук выключен)

01: Текущая громкость (звук включен)

Acknowledgement

[e][][Set ID][][OK/NG][Data][x]

19. Управление громкостью (Команда: k f)

Настройка громкости воспроизведения.

Transmission

[k][f][][Set ID][][Data][Cr]

Data 00 до 64: Громкость от 0 до 100

Acknowledgement

[f][][Set ID][][OK/NG][Data][x]

20. Время 1 (Год/ Месяц/ День) (Команда: f a)

Установка времени 1 (значения Год/Месяц/День).

Transmission

[f][a][][Set ID][][Data1][][Data2][][Data3][Cr]

Data1 от 00 до 1E: от 2010 до 2040

Data2 от 01 до 0C: январь - декабрь

Data3 от 01 до 1F: от 1 до 31

* Введите "fa [Установить ID] ff" для проверки значений времени 1 (Год/Месяц/День).

Acknowledgement

[a][][Set ID][][OK/NG][Data1][Data2][Data3][x]

21. Время 2 (Час/ Минута/ Секунда) (Команда: f x)

Установка значений времени 2 (Час/Минута/Секунда).

Transmission

[f][x][][Set ID][][Data1][][Data2][][Data3][Cr]

Data1 от 00 до 17: от 00 до 23 часов

Data2 от 00 до 3B: от 00 до 59 минут

Data3 от 00 до 3B: от 00 до 59 секунд

* Введите "fx [Установить ID] ff" для проверки значений времени 2 (Час/Минута/Секунда).

** Эта команда не работает, если время 1 (Год/Месяц/День) не было настроено заранее.

Acknowledgement

[x][][Set ID][][OK/NG][Data1][Data2][Data3][x]

22. Расписание времени выключения (Команда: f c)

Включение/отключение расписания времени выключения.

Transmission

[f][c][][Set ID][][Data][Cr]

Data 00: Выкл.

01: Вкл.

Acknowledgement

[c][][Set ID][][OK/NG][Data][x]

23. Расписание времени включения (Команда: f b)

Включение/отключение расписания времени включения.

Transmission

[f][b][][Set ID][][Data][Cr]

Data 00: Выкл.

01: Вкл.

Acknowledgement

[b][][Set ID][][OK/NG][Data][x]

**24. Таймер выключения (Режим повтора/Время)
(Команда: f e)**

Настройка функции таймера выключения (Режим повтора/Время).

Transmission

[f][e][][Set ID][][Data1][][Data2][][Data3][Cr]

Data1

1. от F1 до F7 (чтение данных)

F1: Чтение данных 1-го времени выкл.

F2: Чтение данных 2-го времени выкл.

F3: Чтение данных 3-го времени выкл.

F4: Чтение данных 4-го времени выкл.

F5: Чтение данных 5-го времени выкл.

F6: Чтение данных 6-го времени выкл.

F7: Чтение данных 7-го времени выкл.

2. E1 - E7 (удаление одного индекса), E0 (удаление всех индексов)

E0: Удаление всех данных времени выкл.

E1: Удаление данных 1-го времени выкл.

E2: Удаление данных 2-го времени выкл.

E3: Удаление данных 3-го времени выкл.

E4: Удаление данных 4-го времени выкл.

E5: Удаление данных 5-го времени выкл.

E6: Удаление данных 6-го времени выкл.

E7: Удаление данных 7-го времени выкл.

3. От 01 до 0С (Установить день недели для параметра "Время выкл.")

01: Один раз

02: Ежедневно

03: Понедельник - пятница

04: Понедельник - суббота

05: Суббота - воскресенье

06: Воскресенье

07: Понедельник

08: Вторник

09: Среда

0A: Четверг

0B: Пятница

0C: Суббота

Data2от 00 до 17: от 00 до 23 часов

Data3от 00 до 3В: от 00 до 59 минут

* Для чтения или удаления списка параметра "Время выкл." установите FFH для [Data2] и [Data3].

(Пример 1: fe 01 f1 ff ff - Чтение данных 1-го времени выкл.)

(Пример 2: fe 01 e1 ff ff - Удаление данных 1-го времени выкл.)

(Пример 3: fe 01 04 02 03 - Установка времени выключения на "Понедельник - суббота, 02:03".)

* Данная функция поддерживается только когда установлены 1 (Год/Месяц/День) и 2 (Час/Минута/Секунда).

Acknowledgement

[e][][Set ID][][OK/NG][Data1][Data2][Data3][x]

**25. Таймер включения (Режим повтора/Время)
(Команда: f d)**

Настройка функции таймера включения (Режим повтора/Время).

Transmission

[f][d][][Set ID][][Data1][][Data2][][Data3][Cr]

Data1

1. от F1 до F7 (чтение данных)

F1: Чтение данных 1-го времени вкл.

F2: Чтение данных 2-го времени вкл.

F3: Чтение данных 3-го времени вкл.

F4: Чтение данных 4-го времени вкл.

F5: Чтение данных 5-го времени вкл.

F6: Чтение данных 6-го времени вкл.

F7: Чтение данных 7-го времени вкл.

2. E1 - E7 (удаление одного индекса), E0 (удаление всех индексов)

E0: Удаление всех данных времени вкл.

E1: Удаление данных 1-го времени вкл.

E2: Удаление данных 2-го времени вкл.

E3: Удаление данных 3-го времени вкл.

E4: Удаление данных 4-го времени вкл.

E5: Удаление данных 5-го времени вкл.

E6: Удаление данных 6-го времени вкл.

E7: Удаление данных 7-го времени вкл.

3. От 01 до 0С (Установить день недели для параметра "Время вкл.")

01: Один раз

02: Ежедневно

03: Понедельник - пятница

04: Понедельник - суббота

05: Суббота - воскресенье

06: Воскресенье

07: Понедельник

08: Вторник

09: Среда

0A: Четверг

0B: Пятница

0C: Суббота

Data2от 00 до 17: от 00 до 23 часов

Data3от 00 до 3В: от 00 до 59 минут

* Для чтения или удаления списка параметра "Время выкл." установите FFH для [Data2] и [Data3].

(Пример 1: fd 01 f1 ff ff - Чтение данных 1-го времени вкл.)

(Пример 2: fd 01 e1 ff ff - Удаление данных 1-го времени вкл.)

(Пример 3: fd 01 04 02 03 - Установка времени вкл. на "Понедельник - суббота, 02:03".)

* Данная функция поддерживается только когда установлены 1 (Год/Месяц/День) и 2 (Час/Минута/Секунда).

Acknowledgement

[d][][Set ID][][OK/NG][Data1][Data2][Data3][x]

26. Входной сигнал для таймера включения (Команда: f u)

Добавление новой позиции в расписание путем выбора входа для настройки текущего таймера включения.

Transmission

[f][u][][Set ID][][Data1][Cr]

[f][u][][Set ID][][Data1][Data2][Cr]

Data (Добавить расписание)

60: RGB

90: HDMI (HDMI1)

Data1 (Изменить расписание)

1. от F1 до F7 (чтение данных)

F1: Выбрать 1-й входной сигнал для расписания

F2: Выбрать 2-й входной сигнал для расписания

F3: Выбрать 3-й входной сигнал для расписания

F4: Выбрать 4-й входной сигнал для расписания

F5: Выбрать 5-й входной сигнал для расписания

F6: Выбрать 6-й входной сигнал для расписания

F7: Выбрать 7-й входной сигнал для расписания

Data2

* Для чтения входного сигнала расписания введите FFH для [Data2].

Если при попытке чтения или изменения информации о расписании доступное расписание для [Data1] отсутствует, появится сообщение "NG" и операция не будет выполнена.

(Пример 1: fu 01 60 - Переместить входной сигнал расписания вниз на один ряд и сохранить 1-й входной сигнал расписания в режиме RGB.)

(Пример 2: fu 01 f1 ff - Чтение 1-го входного сигнала для расписания.)

При отсутствии третьего расписания появится сообщение "NG" и операция не будет выполнена.

* Данная функция поддерживается только когда установлены 1 (Год/Месяц/День), 2 (Час/Минута/Секунда) и время включения (Режим повтора/Время).

** Может не поддерживаться в зависимости от модели.

Acknowledgement

[u][][Set ID][][OK/NG][Data][x]

[u][][Set ID][][OK/NG][Data1][Data2][x]

27. Авт.пер.в реж.ож. (Команда: m n)

Настройка функции автоматического перехода в режим ожидания.

Transmission

[m][n][][Set ID][][Data][Cr]

Data 00: Выкл. (Не выкл. через 4 часа)

01: 4 часа (Выкл. через 4 часа)

02: 6 часа (Выкл. через 6 часа)

03: 8 часа (Выкл. через 8 часа)

Acknowledgement

[n][][Set ID][][OK/NG][Data][x]

28. Автовыключение (Команда: f g)

Настройка функции автовыключения.

Transmission

[f][g][][Set ID][][Data][Cr]

Data 00 : Выкл. (Не выкл. через 15 минут)

01 : Вкл. (Выкл. через 15 минут)

Acknowledgement

[g][][Set ID][][OK/NG][Data][x]

29. Язык (Команда: f i)

Выбор языка экранного меню.

Transmission

[f][i][][Set ID][][Data][Cr]

Data 00: Чешский

01: Датский

02: Немецкий

03: Английский

04: Испанский (ЕС)

05: Греческий

06: Французский

07: Итальянский

08: Голландский

09: Норвежский

0A: Португальский

0B: Португальский (Бразильский)

0C: Русский

0D: Финский

0E: Шведский

0F: Корейский

10: Китайский (Мандаринский)

11: Китайский Юэ (Кантонский)

Acknowledgement

[i][][Set ID][][OK/NG][Data][x]

30. Режим ISM (Команда: j p)

Выбор метода ISM для предотвращения появления на экране статичного изображения.

Transmission

[j][p][][Set ID][][Data][Cr]

Data 08. Hopm.

20: Color wash

Acknowledgement

[p][][Set ID][][OK/NG][Data][x]

31. Сброс (Команда: f k)

Восстановление стандартных параметров изображения, экрана, аудио и заводских параметров. (Сброс настроек экрана можно выполнить только в режиме входного сигнала формата RGB.)

Transmission

[f][k][][Set ID][][Data][Cr]

Data 00: Сброс настроек изображения
01: Сброс настроек экрана
02: Заводские настройки

Acknowledgement

[k][][Set ID][][OK/NG][Data][x]

32. Значение температуры (Команда: d n)

Проверка значения внутренней температуры.

Transmission

[d][n][][Set ID][][Data][Cr]

Data FF: Проверка статуса

Acknowledgement

[n][][Set ID][][OK/NG][Data][x]

[n][][Set ID][][OK/NG][Data1][Data2][Data3][x]

* Температура отображается в шестнадцатеричной системе.

33. Кнопка (Команда: m c)

Отправка кода кнопки ИК-пульта ДУ.

Transmission

[m][c][][Set ID][][Data][Cr]

Data IR_KEY_CODE

Acknowledgement

[c][][Set ID][][OK/NG][Data][x]

Чтобы узнать код кнопки см. ИК-код.

* В зависимости от модели некоторые коды кнопок не поддерживаются.

34. Возврат истекшего времени (Команда: d l)

Проверка времени эксплуатации панели.

Transmission

[d][l][][Set ID][][Data][Cr]

Data FF: Чтение статуса

Acknowledgement

[l][][Set ID][][OK/NG][Data][x]

* Возвращаемые данные означают количество часов использования в шестнадцатеричной системе.

35. Проверка серийного номера (Команда: f y)

Проверка серийных номеров.

Transmission

[f][y][][Set ID][][Data][Cr]

Data FF: Проверка серийного номера устройства

Acknowledgement

[y][][Set ID][][OK/NG][Data][x]

* Данные — это код ASCII.

36. Версия ПО (Команда: f z)

Проверка версии ПО.

Transmission

[f][z][][Set ID][][Data][Cr]

Data FF: Проверка версии ПО

Acknowledgement

[z][][Set ID][][OK/NG][Data][x]

37. Усиление красного в балансе белого (Команда:

j m)

Настройка усиления красного в балансе белого.

Transmission

[j][m][][Set ID][][Data][Cr]

Data от 00 до FE: Усиление красного от 0 до 254

Acknowledgement

[m][][Set ID][][OK/NG][Data][x]

38. Усиление зеленого в балансе белого (Команда:

j n)

Настройка усиления зеленого в балансе белого.

Transmission

[j][n][][Set ID][][Data][Cr]

Data от 00 до FE: Усиление зеленого от 0 до 254

Acknowledgement

[n][][Set ID][][OK/NG][Data][x]

39. Усиление синего в балансе белого (Команда:

j o)

Настройка усиления синего в балансе белого.

Transmission

[j][o][][Set ID][][Data][Cr]

Data от 00 до FE: Усиление синего от 0 до 254

Acknowledgement

[o][][Set ID][][OK/NG][Data][x]

40. Подсветка (Команда: m g)

Настройка подсветки экрана.

Transmission

[m][g][][Set ID][][Data][Cr]

Data 00 до 64: Подсветка от 0 до 100

Acknowledgement

[g][][Set ID][][OK/NG][Data][x]

** Может не поддерживаться в зависимости от модели.

41. Выключение экрана (Команда: k d)

Включение и выключение экрана.

Передача

[k][d][][Set ID][][Data][Cr]

Data 00: Включение экрана.

01: Выключение экрана.

Подтверждение

[d][][Set ID][][OK/NG][Data][x]

42. Видеостена (Команда: d d)

Настройка видеостены и значений колонок/рядов видеостены.

Передача

[d][d][][Set ID][][Data][Cr]

Data от 00 до FF: 1-й байт - Ряд в режиме видеостены

2-й байт - Колонка в режиме

видеостены

*00, 01, 10, 11 означает, что режим видеостены выкл.

** Может не поддерживаться в зависимости от модели.

Подтверждение

[d][][Set ID][][OK/NG][Data][x]

43. Проверка режима видеостены (Команда: d z)

Проверка состояния режима видеостены.

Передача

[d][z][][Set ID][][Data][Cr]

Data

FF: Проверка состояния режима видеостены.

** Может не поддерживаться в зависимости от модели.

Подтверждение

[z][][Set ID][][OK/NG][Data1][Data2][Data3][x]

Data1 00: Режим видеостены выкл.

01: Режим видеостены вкл.

Data2 от 00 до 0F: Ряд в режиме видеостены

Data3 от 00 до 0F: Колонка в режиме видеостены

44. ID Видеостены (Команда: d i)

Установка ID Видеостены.

Передача

[d][i][][Set ID][][Data][Cr]

Data от 01 до E1: ID Видеостены от 01 до 225**

FF: Проверка ID Видеостены

** Данные не могут быть заданы на (Колонка в режиме видеостены) x (Ряд в режиме видеостены).

** Может не поддерживаться в зависимости от модели.

Подтверждение

[i][][Set ID][][OK/NG][Data][x]

*NG будет возвращен, если данные более (Колонка в режиме видеостены) x (Ряд в режиме видеостены), кроме 0xFF.

45. Положение видеостены по горизонтали (Команда: d e)

Установка положения видеостены по горизонтали.

* Данная функция доступна только если для параметра Обычный для режима Видеостена установлено значение Выкл., а для режима Видеостена установлено значение Вкл.

Передача

[d][e][][Set ID][][Data][Cr]

Data от 00 до 32: от -50 (лево) до 0 (право)

*Значения лево/право зависят от размера видеостены по горизонтали.

** Может не поддерживаться в зависимости от модели.

Подтверждение

[e][][Set ID][][OK/NG][Data][x]

46. Положение видеостены по вертикали (Команда: d f)

Установка положения видеостены по вертикали.

* Данная функция доступна только если для параметра Обычный для режима Видеостена установлено значение Выкл., а для режима Видеостена установлено значение Вкл.

Передача

[d][f][][Set ID][][Data][Cr]

Data от 0 до 32: от -0 (низ) до 50 (верх)

*Значения низ/верх зависят от размера видеостены по вертикали.

** Может не поддерживаться в зависимости от модели.

Подтверждение

[f][][Set ID][][OK/NG][Data][x]

47. Размер видеостены по горизонтали (Команда: d g)

Установка размера видеостены по горизонтали.

*Задание положению видеостены по горизонтали значения 0x32 до настройки размера видеостены по горизонтали.

* Данная функция доступна только если для параметра Обычный для режима Видеостена установлено значение Выкл., а для режима Видеостена установлено значение Вкл.

Передача

[d][g][][Set ID][][Data][Cr]

Data от 00 до 32: от 0 до 50

** Может не поддерживаться в зависимости от модели.

Подтверждение

[g][][Set ID][][OK/NG][Data][x]

48. Размер видеостены по вертикали (Команда: d h)

Установка размера видеостены по вертикали.

*Задание положению видеостены по вертикали значения 0x00 до настройки размера видеостены по вертикали.

* Данная функция доступна только если для параметра Обычный для режима Видеостена установлено значение Выкл., а для режима Видеостена установлено значение Вкл.

Передача

[d][h][][Set ID][][Data][Cr]

Data от 00 до 32: от 0 до 50

** Может не поддерживаться в зависимости от модели.

Подтверждение

[h][][Set ID][][OK/NG][Data][x]

49. Режим Естественный (в режиме видеостены)

(Команда: d j)

Для естественного отображения части изображения, равные расстоянию между экранами, опускаются.

Передача

[d][j][][Set ID][][Data][Cr]

Data 00: Выкл.

01: Вкл.

Подтверждение

[j][][Set ID][][OK/NG][Data][x]



LG

Life's Good



ПРИМЕЧАНИЕ

- ENERGY STAR(EPA) не может поддерживаться в модели 65LS33A.

ENERGY STAR is a set of power-saving guidelines issued by the U.S. Environmental Protection Agency(EPA).



As an ENERGY STAR Partner LGE U. S. A.,Inc. has determined that this product meets the ENERGY STAR guidelines for energy efficiency. Refer to ENERGYSTAR.gov for more information on the ENERGY STAR program.

Убедитесь, что вы прочли меры предосторожности перед использованием устройства.

Держите руководство пользователя на компакт-диске под рукой, чтобы обращаться к нему в дальнейшем. Наименование модели и серийный номер расположен сзади и на одной из сторон изделия. Запишите нижеуказанные данные, если вдруг вам потребуется техническое обслуживание.

МОДЕЛЬ _____

СЕРИЙНЫЙ НОМЕР _____

Для получения исходного кода по условиям лицензий GPL, LGPL, MPL и других лицензий с открытым исходным кодом, который содержится в данном продукте, посетите веб-сайт: <http://opensource.lge.com>. Кроме исходного кода, для загрузки доступны все соответствующие условия лицензии, отказ от гарантий и уведомления об авторских правах.

LG Electronics также предоставляет исходный код на компакт-диске за плату, которая покрывает стоимость выполнения этой рассылки (в частности, стоимость медианосителя, пересылки и обработки) посредством запросов в LG Electronics по адресу: opensource@lge.com. Данное предложение действительно в течение трех (3) лет с даты приобретения изделия.

ПРЕДУПРЕЖДЕНИЕ - Это продукт класса А. Данный продукт может стать причиной радиопомех в домашней обстановке. В этом случае следует принять необходимые меры.

При включении и выключении устройство издает шум.