



使用说明书

液晶电视机

* LED背光源技术

在使用本电视机之前，请您仔细阅读该说明书，
并请妥善保存，以备将来需要。

42GB5800-CB	42GB6310-CC	42GB6500-CA
47GB5800-CB	47GB6310-CC	47GB6500-CA
50GB5800-CB	55GB6310-CC	55GB6500-CA
55GB5800-CB	65GB6310-CC	60GB6500-CA



www.lg.com

P/NO : MFL68027112 (1403-REV03)

目录

4	许可证	27	动感应遥控器功能
4	开放源软件须知	28	注册动感应遥控器
5	安全说明	28	如何使用动感应遥控器
10	观看 3D 图像 (仅限 3D 型号)	28	注意事项
11	安装步骤	29	使用 (基本)
11	组装和准备工作	29	首次打开电视
11	打开包装	29	设置模式
13	单独购买	30	设置节目
14	部件和按钮	30	使用快速设置功能
15	- 使用操纵杆按钮	31	访问 Home (主页) 菜单
16	抬起和移动电视	32	查看当前节目信息
17	安装电视	33	调节画面比率
17	- 安装底座	34	使用输入列表
17	安装到桌面	34	观看 3D 影像 (仅限 3D 型号)
18	安装在墙上	35	- 使用 3D 眼镜时
19	整理电缆	35	使用客户支持
20	建立连接	35	- 测试图像/声音
20	天线或有线连接	35	- 使用产品或服务信息
21	网络连接	36	应用
21	- 无线网络连接	36	Android 浏览器
21	- 有线网络连接	36	- 使用入门
21	连接概述	36	- 浏览器窗口
22	HDMI 连接	36	高级
22	DVI 至 HDMI 连接	36	安智市场 TV
23	分量连接	36	- 使用入门
23	AV 连接	36	- 如何下载或删除应用程序
24	耳机连接	37	SmartShare (智能共享)
24	音频连接	37	- 连接手机设备
24	- 数字音频连接	37	- 连接电脑
25	USB 连接	37	- 连接 USB
25	MHL 连接	37	- 电影, 照片和音乐
26	CI 模块连接	37	双人游戏
		38	OSS
		38	- 使用万能控制功能
		39	Tag On
		39	现在热播

40 设置

- 40 主菜单
- 40 - 网络
- 41 - 图像
- 41 - 声音
- 41 - 节目
- 41 - 视频输入
- 41 - 日期和时间
- 41 - 应用
- 41 - 隐私和安全
- 42 - 访问性
- 42 - 选项
- 42 - 客户支持

42 附录

- 42 更新电视系统
- 42 预防电视屏幕出现“图像老化”或“老化”

43 维护

- 43 清洁电视
- 43 - 屏幕、边框、底座、前框
- 43 - 电源线
- 43 - 废弃处理

44 故障排除

46 规格

55 有毒有害物质成份及含量表

56 警告

警告

- 如果忽略警告消息，您可能严重受伤，或者可能发生意外或致死事故。

小心

- 如果忽略小心信息，您可能受轻伤，或者产品可能损坏。

注意

- 备注将帮助您了解并安全地使用产品。请在使用产品前仔细阅读注意。

许可证

不同型号所适用的许可证可能会有所不同。有关许可证的详细信息，请访问 www.lg.com。



由 Dolby Laboratories 授权制造。
「杜比」、「Dolby」和双 D 标志是 Dolby Laboratories 的商标。



HDMI 和 HDMI High-Definition Multimedia Interface，以及 HDMI 标志是 HDMI Licensing LLC 在美国和其他国家/地区的商标或注册商标。



依据以下美国。专利号授权制造：5,956,674；5,974,380；6,487,535 和其他已颁发或待颁发的美国及全球专利。DTS、其符号以及 DTS 及其符号一起均为注册商标，而 DTS 2.0+Digital Out 是 DTS, Inc. 的商标。产品包括软件。© DTS, Inc. 保留所有权利。

开放源软件须知

若要获取包含在本产品内的 GPL、LGPL、MPL 和其他开源许可证下必须发布的源代码，请访问 <http://opensource.lge.com>。

除源代码之外，还可下载所有提及的许可条款、免责声明和版权声明。

此外，LG Electronics 还将为您提供开放源代码 CD-ROM，收取一定的相关费用，例如介质和运输成本。

请致函索取：opensource@lge.com。该源代码的有效期为自购买产品之日起三 (3) 年有效。

安全说明

使用产品之前，请仔细阅读这些安全预防措施。

警告

- 请勿将电视机和遥控器放置在以下环境中：
 - 暴露于阳光直射的位置
 - 浴室等湿度较高的区域。
 - 任何热源附近，例如烤箱及其它产生热量的设备
 - 易于使其暴露在蒸气或油烟下的橱柜或加湿器附近
 - 暴露于风雨中的区域
 - 花瓶等盛水容器附近
 否则，将可能出现火灾、触电、故障或产品变形等情况。



- 请勿将产品放置于易积累灰尘的区域。可能会引起火灾。



- 电源插头是断电设备。插头必须保证容易拔插。



- 手湿时不要接触电源插头。另外，如果线引脚潮湿或者有灰尘，请使电源插头完全变干或者擦去灰尘。过湿可能造成人员触电致死。



- 确保将电源电缆连接到接地电流。（不接地的设备除外。）
否则可能触电致死或受伤。



- 完全固定电源电缆。如果电源电缆未完全固定，则产品可能起火。



- 确保电源线不会触碰加热器等灼热的物体。否则可能导致火灾或触电。



- 不要让较重的物体或产品本身压到电源线。否则可能导致火灾或触电。



- 将建筑物内外之间的天线电缆折弯，以避免雨水流入。这可能会使产品内部受到雨水损坏，还可能会引发触电事故。



- 在墙体上安装电视机时，请确保在安装电视机时不要将电源和信号电缆悬挂在电视机的后面。这可能会引发火灾和触电事故。



- 请勿将过多的电气设备插到单个多插位插座上。否则，可能会由于过热而引发火灾。

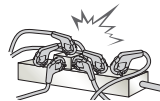

- 不要在产品连接到外部设备时跌落产品。否则，可能造成人身伤害或产品损坏。

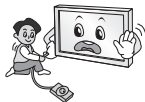

- 将包装防潮材料或乙烯包装置于儿童接触不到的地方。吞咽防潮材料对身体有害。如果意外吞下该材料，请强迫患者呕吐，并到最近医院求诊。另外，乙烯包装可能导致窒息。请将它置于儿童接触不到的地方。



- 请勿让儿童爬到电视机上或紧紧抓住电视机。否则，电视机可能掉落，从而造成严重人身伤害。



- 谨慎处理已用过的电池，以避免儿童吞食。如果儿童吞食电池，请立即就医。



- 在将电源电缆插头连接至墙壁上的输入端时，请勿将任何金属物体 / 导体（比如金属筷 / 刀叉 / 螺丝刀）插入电源电缆插头与输入墙壁插座之间。另外，不要在电源电缆插入墙上输入端后立即触摸电缆。这可能造成人员触电致死。（取决于型号）



- 请勿在产品周围放置或存储易燃物质。不小心处理易燃物质将会引发火灾 / 爆炸事故。



- 请勿将硬币、发卡、筷子或电线等金属物体，或者纸张和火柴等易燃物体留在产品中。必须特别注意小孩。可能造成电击、着火或受伤。如果有异物掉入产品，请拔掉电源线并联系服务中心。



- 不要让水溅到产品上，或使用易燃物质（稀释剂或石油挥发油）擦拭。可发生起火或触电意外。



- 不要让产品受到强力冲击，或让任何物体掉到产品中，也不要让任何东西落到屏幕上。可能造成人身伤害或损坏产品。



- 打雷或闪电的时候不要触碰本产品或天线。这可能造成人员触电致死。



- 有燃气泄漏时不要触碰电源插座，应及时打开窗户通风。火星会引发火灾或造成烧伤。

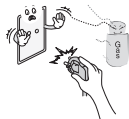

- 不要自行拆卸、维修或修改产品。可发生起火或触电意外。请联系服务中心进行检查、校准或维修。



- 如果发生以下情况，请立即拔下产品电源插头，并与当地的服务中心联系。
 - 产品受到电击
 - 产品受到损坏
 - 异物进入产品 产品冒烟或发出异味
 否则，这可能会导致触电事故。



- 如果长时间内无意使用产品，请从产品拔出电源电缆。覆盖的灰尘可能导致起火，或者绝缘恶化会导致漏电、触电或起火。



- 装置不应暴露于滴水或溅水的地方，并且充有瓦斯等液体的物体也不应放在产品上。



- 如果有可能会接触油烟或油雾，则请勿将此产品安装在墙上。这可能会损坏产品并导致产品跌落。



小心

- 在不产生无线电波的地方安装产品。



- 外部天线和电源线之间应具有足够的距离，以免天线掉落时接触电源线。这可能会引发电击事故。



- 请勿将产品安装在不稳定的架子或倾斜的表面上等位置。应避免将产品放置在容易振动或无法完全支持产品的位置。否则，产品可能跌落或倾倒，从而导致人身伤害或对产品造成危害。



- 如果您将电视机安装在架子上，请采取必要措施防止产品倾覆。否则，产品可能掉落，从而造成人身伤害。

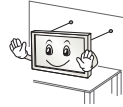

- 如果想要将产品安装到墙体上，请将 ESA 标准安装接口（可选部件）固定到产品背面。使用壁挂支架（可选部件）安装电视机时，请将其小心固定以避免掉落。
- 只能使用制造商指定的附件 / 配件。
- 安装天线时，请咨询合格的维修人员。否则可能导致火灾或触电。



- 我们建议您在看电视时，至少保持屏幕对角线尺寸 2 到 7 倍的距离。如果长时间看电视，可能会使视力模糊。

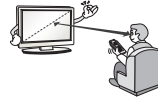

- 只能使用指定类型的电池。否则可能损坏遥控器。

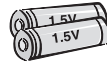

- 不要将新旧电池混用。否则可能导致电池过热并泄漏。

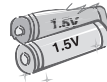

- 电池不应暴露在温度过高的环境中。例如，应远离阳光直射、开放式壁炉和电热器。
- 不要将非充电电池放入充电设备中。

- 确保遥控器及其传感器之间没有物体。

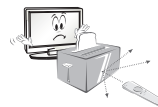

- 遥控器的信号可能会被太阳光或其他强光干扰。在这种情况下，请调低室内光线。



- 连接视频游戏控制台等外部设备时，请确保连接电缆足够长。否则，产品可能跌落，从而导致人身伤害或对产品造成危害。

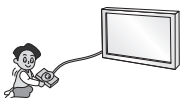

- 不要通过在电源插座上拔插电源线的方式打开/关闭产品。（请勿使用电源插头进行开关）。可能会导致机械故障或引发触电事故。



- 请按照以下安装说明执行操作，以避免产品出现过热现象。
 - 产品与墙壁之间的距离应大于 10 厘米。
 - 请勿将产品安装不通风的位置（例如书架上或橱柜中）。
 - 请勿将产品安装在地毯或垫子上。
 - 确保台布或布帘没有阻止通风。
 否则，可能会引发火灾。



- 长时间看电视时，注意不要触摸通风口，因为通风口可能温度很高。这不会影响产品的运行或性能。

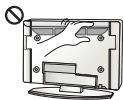

- 定期检查产品的电源线，如果有迹象显示损坏或恶化，请将其拔下，中断使用产品并通过授权服务机构，用适当的备用部件更换电线。

- 避免电源插头插针或插孔上堆积灰尘。可能会引起火灾。



- 不要让电源线受到物理或机械方式的摧残，例如缠绕、扭结、被夹、被门夹或遭踩踏。请特别注意插头、电源插座和电线探出产品的接点。



- 不要用手或诸如钉子、铅笔或钢笔等利物用力按面板，也不要刮破面板。



- 避免长时间触摸屏幕或让手指长时间紧贴其上。这样可能导致屏幕画面效果出现某些短暂失真。



- 清洁产品及其组件时，请先拔下电源插头并使用软布拭擦。用力过大可能会产生划痕或变色。请勿使用水喷洗或用湿布擦拭。不要使用玻璃清洁剂、汽车或工业增亮剂、研磨剂或蜡、苯、酒精等，否则可能会损坏本产品及其面板。除此之外，还可能会引发火灾、触电事故或产品受损（变形、腐蚀或损坏）。



- 只要本装置连接至交流电源插座，则即使按电源开关关闭装置，装置也不会从交流电源断开。

- 拔下电缆插头时，请握紧插头然后再将其拔下。如果电源线内部的线已断开，可能会引发火灾。



- 移动产品时，请务必先关闭电源。然后拔下电源线、天线电缆和所有连接电缆的插头。电视机或电源线可能受到损坏，这可能会引发火灾或触电事故。



- 由于产品较重，移动产品或打开产品包装时，请多人配合工作。否则，可能会引起人身伤害。



- 每年联系一次服务中心，以清洁产品内部部件。灰尘堆积可能造成机械故障。



- 寻求合格维修人员进行维修。当设备因任何原因损坏，例如电源线或插头损坏、溅到液体或有物体掉入产品、设备暴露于雨中或受潮、无法正常运行或摔落等等，均需要维修。



- 如果产品冷却到可以触摸，打开时可能出现小“闪烁”。这是正常现象，产品没有问题。



- 此面板是高科技显示器产品，分辨率为200万至600万像素。在面板的1ppm尺寸上，您可能会看到小黑点和/或彩色亮点（红、蓝和绿色）。这不表示出现故障，且不会影响性能和可靠性。此现象还可能出现在第三方产品中，对此我们不予更换或退款。



- 您可能发现面板有不同的亮度和颜色，具体取决于观看位置（左/右/上/下）。由于面板的特性，可能会出现此类情况。这与产品性能不相关，且不属于故障。



- 长时间显示静止图像（例如广播频道徽标、屏幕上的按钮、视频游戏中的场景）可能会对显示屏造成损坏，从而导致图像停滞，称为残影。保修不包含产品的图像残影。

避免在电视屏幕上长时间显示固定图像

（对于液晶电视，2个小时或更长；对于等离子电视，1个小时或更长）。同时，如果您长时间以4:3的比率看电视，面板的屏幕边缘将会出现残影。此现象还可能出现在第三方产品中，对此我们不予更换或退款。



- 产生的声音

“分裂”噪声：观看或关闭电视时，塑料热收缩将因温度和湿度而发出一种分裂噪声。此噪声是需要热变形产品的常见现象。电路蜂鸣/面板嗡嗡声：为操作产品提供大量电流的高速开关电路产生的低分贝噪声。它因产品而异。这种产生的噪声不会影响产品性能和可靠性。

观看 3D 图像（仅限 3D 型号）



警告

观看环境

- 观看时间
 - 观看 3D 内容时，应每小时休息 5 - 15 分钟。超时观看 3D 内容可能会导致头痛、眩晕、疲劳或眼睛疲劳。

感光疾病或慢性病患者

- 某些用户接触到 3D 的闪光灯或特殊类型的光时，可能会突发疾病或表现出其他异常症状。
- 如果您经常感到恶心，处于孕期或患有如癫痫、心脏病、高血压等慢性病时，请勿观看 3D 图像。
- 如果您感觉不到立体感或立体感异常，不建议观看 3D 图像。否则，您在观看时可能会看到重像或感到不适。
- 如果您有斜视（斗鸡眼）、弱视（视力弱）或散光，您可能会难以感知深度，而且由于重像会很容易感到疲劳。建议比普通成人更经常地休息。
- 如果您的左右眼视力不同，请确保在观看 3D 图像之前使用眼镜。

需要克制或停止观看 3D 图像的症状

- 因缺乏睡眠、过度操劳或饮酒而感到疲劳时，请勿观看 3D 图像。
- 若出现以下症状，请停止使用/观看 3D 图像，并休息，直到症状消失。
 - 如果您的症状依然存在，请咨询医生。症状可包括头痛、眼睛疲劳、眩晕、恶心、心悸、视力模糊、身体不适、重像、用眼不便或疲劳。



小心

观看环境

- 观看距离
 - 观看 3D 内容时，应至少保持屏幕对角线长度两倍的距离。观看 3D 内容时，如稍感不适，请将屏幕移远些。

观看年龄

- 婴儿/儿童
 - 禁止 5 岁以下的儿童观看或操作 3D 电视。
 - 观看 3D 内容时，10 岁以下的儿童由于视力仍在发育中，可能出现过激行为，如触摸屏幕或跳向图像。儿童观看 3D 内容时应进行特殊监控。
 - 儿童双眼之间的距离短于成人，所以儿童对 3D 影像的双眼视差比成人大。因此对同一个 3D 图像会产生更深的立体深度感。
- 青少年
 - 19 岁以下的青少年可能因受 3D 内容中光的刺激而作出敏感的反应。建议他们在疲劳时避免长时间观看 3D 内容。
- 老年人
 - 因年龄问题，老年人对 3D 效果的感受不及年轻人多。与屏幕的距离不要近于建议距离。

使用 3D 眼镜时的注意事项

- 确保使用 LG 3D 眼镜。否则，您可能无法正确观看 3D 视频。
- 请勿将 3D 眼镜用作普通眼镜、太阳镜或护目镜。
- 使用更改过的 3D 眼镜可能会导致眼睛疲劳或图像失真。
- 请勿在过高或过低温度下存放 3D 眼镜。否则会引起变形。
- 3D 眼镜易碎，且很容易划伤。请始终使用清洁的软布擦拭镜片。请勿使用尖锐物体刮 3D 眼镜镜片，或使用化学药品清洁/擦拭镜片。

! 注意

- 所示的图像可能与您的电视有所不同。
- 电视的 OSD（在屏显示）可能与此手册的显示略有不同。
- 可用菜单和选项可能因您所使用的输入源或产品型号而不同。
- 未来，可能在此电视中添加新功能。
- 可以将电视置于待机模式，以减少功耗。如果一段时间不看电视，应将其关闭，因为这将降低能耗。
- 如果减小画面亮度，使用期间的能耗可以显著降低，从而降低整体运行成本。

安装步骤

- 1 打开包装，确保所有配件均已提供。
 - 2 将底座连接至电视机。
 - 3 将外部设备连接至电视机。
 - 4 确保网络连接可用。
您仅可在有网络连接时使用电视网络功能。
- * 如果电视机是出厂后第一次开启，电视机的初始化过程可能需要一分钟时间。

组装和准备工作

打开包装

检查您的产品包装盒是否包含以下项目。如果缺少任何配件，请与您购买产品的当地经销商联系。此手册中的插图可能与实际产品和项目有所不同。

! 小心

- 请勿使用任何未经批准的附件，以确保安全和产品使用寿命。
- 任何因使用未经批准附件造成的损坏或伤害均不在保修范围内。
- 某些机型配有一个附加到屏幕上的薄膜，不能将其取下。

! 注意

- 与产品一同提供的附件可能有所不同，具体取决于型号。
- 由于产品功能升级，产品规格或本手册的内容可能变更，恕不另行通知。
- 为实现最佳连接，HDMI 线缆和 USB 设备的挡板厚度应小于 10 毫米，宽度应小于 18 毫米。如果 USB 电缆或 USB 记忆棒不适合电视的 USB 端口，请使用支持 USB 2.0 的延长线。
- 建议顾客使用符合 HDMI 标准的最新版本标准的 HDMI 线，部分劣质不符合 HDMI 标准的 HDMI 线可能会导致屏幕闪烁或无显示。

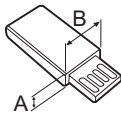
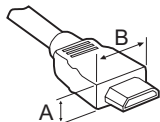

*A ≤ 10 毫米

*B ≤ 18 毫米

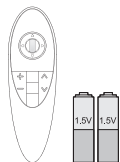

动感遥控器, 电池 (AA)
(请参见第27页)



用户手册



隔离器
1 个



影院 3D 眼镜
3D 眼镜的数量可能因型号或
国家/地区而异。
(仅限 GB65**)



电源线



壁挂垫圈
2 个
(仅限 42GB58**, 42GB63**,
42GB65**)
(请参见第19页)



线扣
2 个
(请参见第19页)

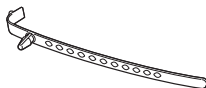

线扎
(请参见第19页)



支架螺钉
4 个, M4 x L14
(请参见第17页)

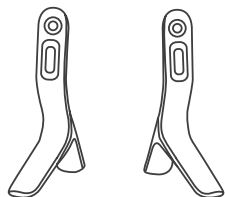

底座
(仅限 GB58**,
42/47/55GB63**, GB65**)
(请参见第17页)

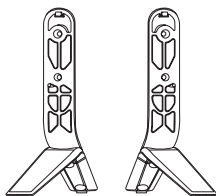

底座组件 (支架和底座)
(仅限 65GB63**)
(请参见第17页)

单独购买

为改进质量，单独购买可能会有所变更或修改，恕不另行通知。
如欲购买这些附件，请联系您的经销商。
这些设备仅适用于特定型号。

AG-F***DP 双人游戏眼镜	AG-F*** 影院 3D 眼镜	AN-GR500 键盘遥控器
Tag on	AP-50WC13E	

兼容	GB58**, GB63**	GB65**
AG-F***DP 双人游戏眼镜		•
AG-F*** 影院 3D 眼镜		•
AN-GR500 键盘遥控器	•	•
Tag on	•	•
AP-50WC13E	•	•

因制造商的环境或政策，型号名称或设计可能发生更改。

- 备注：“•”标识表示该型号可以单独购买此附件。

部件和按钮

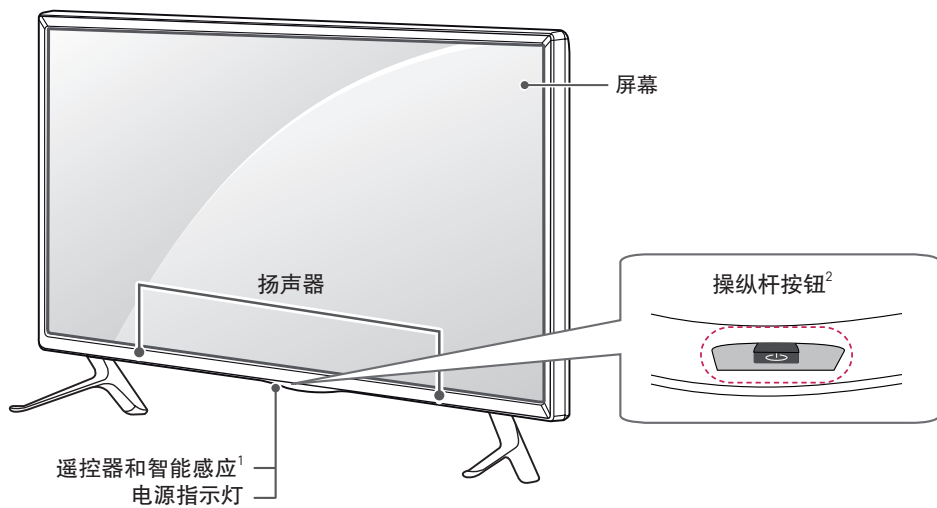



1 智能感应 - 根据周边环境调整图像质量和亮度。

2 操纵杆按钮 - 此按钮位于电视屏幕下方。

使用操纵杆按钮

通过按打开 / 关闭按钮或用手指滑动操纵杆按钮将其向左侧或右侧向前方或后方推动，可以轻松操作电视功能。

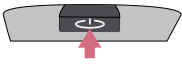
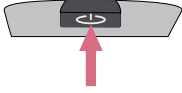
基本功能

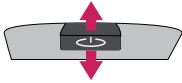
	开机	电视关闭时，请将手指放在操纵杆按钮上，按下之后随即松开。
	关机	电视打开时，请将手指放在操纵杆按钮上，按下几秒钟之后再松开。
	音量控制	将手指放在操纵杆按钮上并左右推动，可以调节所需音量。
	节目控制	将手指放在操纵杆按钮上并前后推动，可以滚动浏览所需的保存节目。





! 注意

- 将手指放在操纵杆按钮上前后推动或左右推动时，请谨慎操作，不要用力按下操纵杆按钮。如果您首先用力按下操纵杆按钮，然后调整音量级别，音量调整操作无法正常运行。

调整菜单

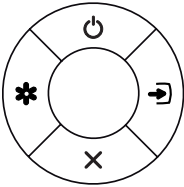
电视打开时，按一下操纵杆按钮。

通过前、后、左、右移动操纵杆按钮，您可以调整菜单项(⏻, ✖, ↵, *)。

		关机	打开或关闭电源。
		设置	访问主菜单
		关闭	清除屏幕显示并返回电视视图。
		输入	更改输入源。

抬起和移动电视

为防止电视被划伤或损坏并确保安全搬运，当要移动或抬起电视时，请阅读以下注意事项（无论您的电视是何种类型和尺寸）。



小心

- 始终避免触摸屏幕，因为这可能会损坏屏幕。

- 建议使用原装箱子或包装材料来移动电视。
- 在移动或抬起电视之前，请断开电源线和所有电缆。
- 抬起电视时，屏幕应背对您以免发生损坏。

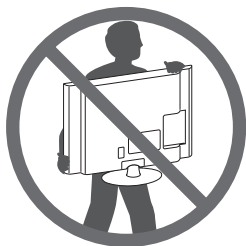

- 请牢牢抓住电视机框架的顶部和底部。切勿抓住透明部分、扬声器或扬声器格栅区域。

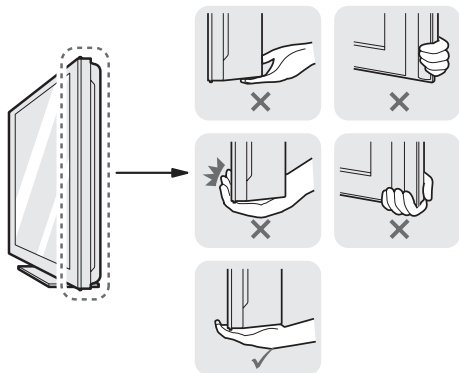

- 搬运大电视时，至少两人工作。
- 当用手搬运电视时，请如下图所示抬起电视。

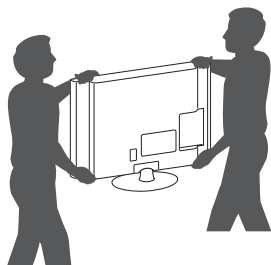

- 搬运电视时，请不要让电视摇晃或过度振动。
- 搬运电视时，保持电视直立，切勿将电视侧放或者向左或向右倾斜。
- 不要施加过高压力致使框架底盘弯曲 / 屈曲，这可能导致屏幕损坏。
- 搬运电视时，请小心不要损坏凸起操纵杆按钮。

安装电视

所示的图像可能与您的电视有所不同。

安装底座

1

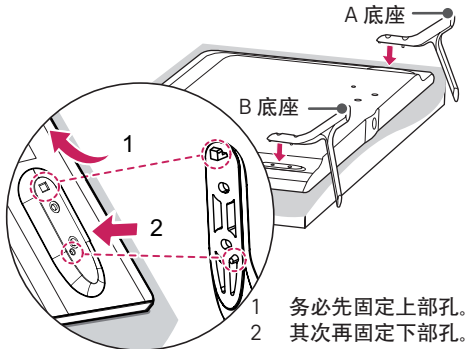
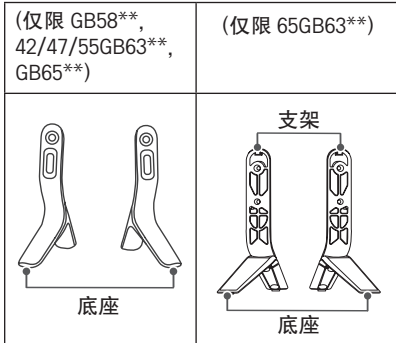

2

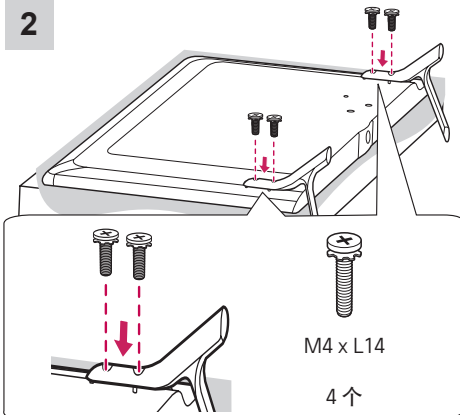

! 小心

- 将支架连接至电视机时，将屏幕面朝下放在带垫桌面或平整表面上，以防刮花屏幕。
- 确保正确插入螺钉并牢固拧紧。如果螺钉拧得不够牢固，电视可能在安装后向前倾斜。不要用力过大和过度拧紧螺钉；否则，螺钉可能损坏且不能正确拧紧。

! 注意

- 将电视安装到墙壁之前，按底座连接的相反顺序操作以卸下底座。

安装到桌面

- 1 抬起电视并将其保持与桌面垂直的位置。
 - 与墙壁之间留出 10 厘米的最小距离以便得到适当通风。

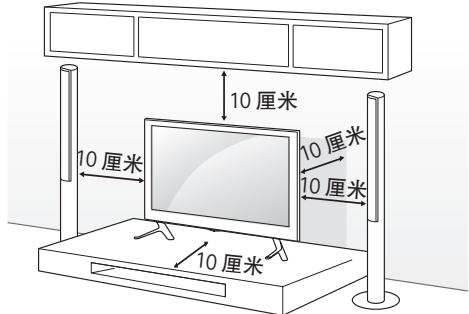

- 2 将电源线连接至墙上插座。

! 小心

- 请勿将电视置于热源附近或热源之上，因为这可能引起火灾或其它损坏。

将电视固定到墙壁上

(此功能并不适用于所有机型。)

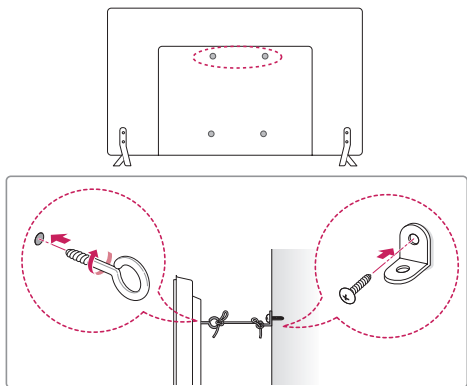

- 1 在电视背面插入并拧紧环首螺栓或电视支架和螺栓。
 - 如果在环首螺栓位置中插入了螺栓，请先将这些螺栓取出。
- 2 用螺栓将壁挂支架安装到墙壁上。使壁挂支架位置与电视后面的环首螺栓的位置匹配。
- 3 用结实的绳索将环首螺栓和壁挂支架连接起来。确保绳索位于平面的水平方向。



小心

- 确保儿童不要攀爬或攀吊在电视上。



注意

- 使用足以稳固支撑电视的够牢固、够大的平台或柜子。
- 支架、螺栓和绳索均为可选配件。您可以从当地经销商处获取其它配件。

安装在墙上

小心地在电视后面连接壁挂支架，将壁挂支架安装在与地面垂直的实心墙上。将电视安装至其它建筑材料时，请联系专业的人员。

LG 建议由专业安装人员进行墙式安装。

建议使用 LG 的壁挂支架。

如果未使用 LG 的壁挂支架，请使用可将设备牢固安装到墙壁的壁挂支架，并有足够的空间连接外部设备。

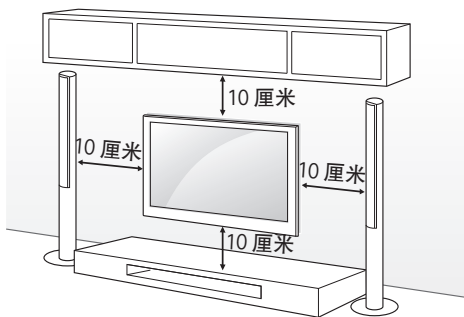

确保使用符合 VESA 标准的螺钉和挂架。挂架的标准尺寸见下表。

单独购买（壁挂支架）

型号	42/47/50/55GB58** 42/47/55/65GB63** 42/47/55/60GB65**
VESA (A x B)	400 x 400
标准螺钉	M6
螺钉数量	4
壁挂支架	AP-50WC13E 

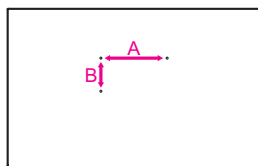

小心

- 移动或安装电视前断开电源。否则可能引起触电。
- 如果在天花板或倾斜墙壁上安装电视，电视可能掉下并引起严重的人身伤害。使用经授权的 LG 壁挂支架，并联系当地经销商或专业人员。
- 请勿过度拧紧螺钉，因为这可能损坏电视并导致保修无效。
- 使用符合 VESA 标准的螺钉和壁挂支架。任何因错误使用或使用不合适配件引起的损坏或人身伤害均不在保修范围内。

注意

- 使用 VESA 标准螺钉规格中列出的螺钉。
- 壁挂套件包含安装手册和必要部件。
- 壁挂支架是可选的。您可以从当地经销商处获取其它配件。
- 螺钉长度可能有所不同，具体取决于壁挂情况。确保使用正确长度。
- 有关详情，请参阅与壁挂支架一同提供的手册。
- 将壁挂支架连接到电视时，请在壁挂孔中插入壁挂垫圈，以便调整电视的垂直角度。（仅限 42LB58**，42GB63**，42GB65**）

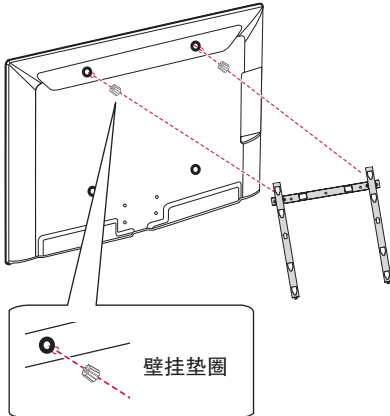

整理电缆

所示的图像可能与您的电视有所不同。

- 1 将电缆用线扣和线扎收拢捆绑在一起。
- 2 将线扎连接到电视机上。

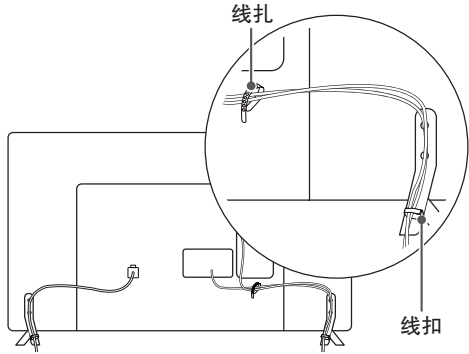

小心

- 请勿抓住线扎来移动电视，因为线扎可能破损，并可能发生人身伤害和电视损坏。

建立连接

这一节主要使用 55GB65** 型号的图表。

将各种外部设备连接至电视，切换输入模式以选择外部设备。有关外部设备连接的更多信息，请参阅每个设备随附的手册。

可用外部设备包括：HD 接收器、DVD 播放器、VCR、音频系统、USB 存储设备、PC、游戏设备及其它外部设备。

注意

- 外部设备连接可能因型号而不同。
- 无论电视端口顺序如何，将外部设备连接至电视。
- 如果在 DVD 录像机或 VCR 中录制电视节目，确保将电视信号输入电缆通过 DVD 录像机或 VCR 连接至电视。有关录制的更多信息，请参阅所连接的设备随附的手册。
- 有关操作说明，请参阅外部设备的手册。
- 如果将游戏设备连接至电视，请使用游戏设备随附的电缆。
- 在 PC 模式下，可能存在与分辨率、垂直样式、对比度或亮度有关的干扰。如果存在干扰，请将 PC 输出更改为其它分辨率，将刷新率更改为其它刷新率，或在“图像”菜单中调整亮度和对比度，直至画面清晰。
- 在 PC 模式中，视显卡而异，有些分辨率设置可能无法正常工作。

天线或有线连接

当连接天线或有线端口以观看电视时，请参阅以下说明。

说明可能因实际产品而异，且 RF 电缆是不提供的。

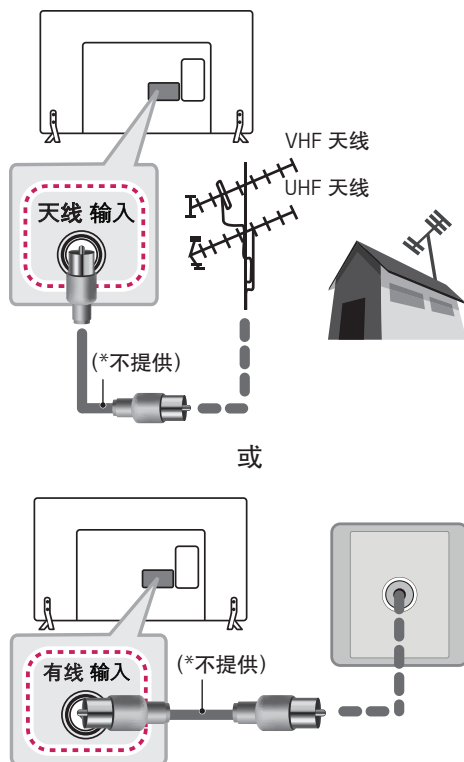

注意

- 要在信号差的区域改进画面品质，请购买信号放大器并正确安装。
- 使用信号分配器以使用两台以上的电视。
- 如果天线安装不正确，请联系您的经销商获取帮助。
- DTV 音频编解码器：MPEG, Dolby Digital, Dolby Digital Plus, HE-AAC。
- 天线电缆和转换器均未提供。
- 本产品满足保护接地与有线网络天线接口的隔离要求，用户可直接接入有线网络天线。

网络连接

使用 LAN 电缆将电视机连接至路由器。或者，访问初始设置向导中的 Network Setup（网络设置）以连接 Wi-Fi。为实现无缝互联网传输，LG 建议使用稳定的 4 Mbps 宽带速度，最低宽带速度为 1.5 Mbps。

无线网络连接



有线网络连接

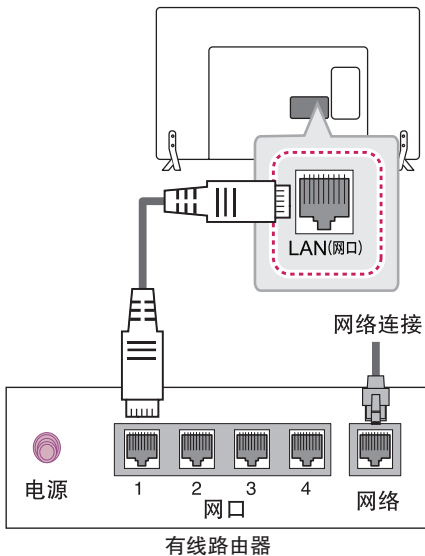

连接概述

将各种外部设备连接至电视后面板上的端口。

- 1 如下图所示，查找要连接至电视的外部设备。
- 2 检查外部设备的连接类型。
- 3 转到适当的图示，检查连接详细信息。

高清 STB / 高清有线机顶盒 / DVD / USB / VCR

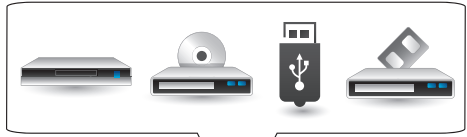

数字音频系统 / PC / 游戏设备

注意

- 同时使用有线与无线模式连接电视时，电视默认有线连接。

HDMI 连接

从外部设备将数字视频和音频信号传输到电视。使用 HDMI 电缆将外部设备与电视连接起来，如图所示。

选择要连接的任何 HDMI 输入端口。
选择使用哪个端口都可以。

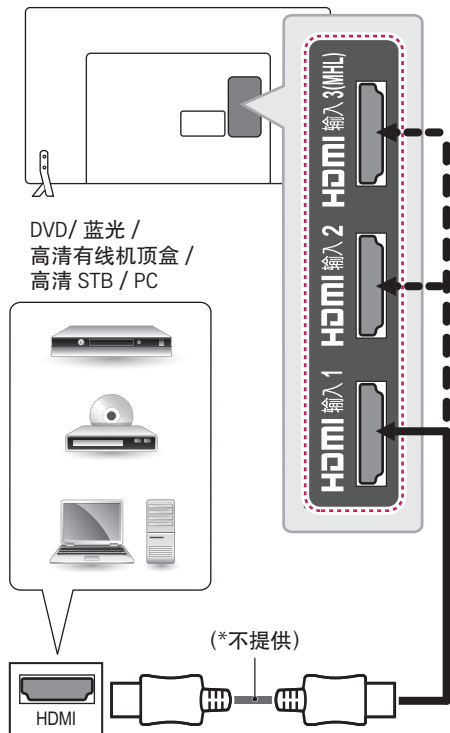

注意

- 高速 HDMI™ 线缆经过测试，可以传输 1080p 和更高的高清信号。
- HDMI 音频支持的格式：Dolby Digital, DTS, PCM (最高 192 KHz, 32 KHz/44.1 KHz/48 KHz/88 KHz/96 KHz/176 KHz/192 KHz)。

DVI 至 HDMI 连接

从外部设备将数字视频信号传输到电视。使用 DVI-HDMI 电缆将外部设备与电视连接起来，如图所示。要传输音频信号，请连接音频电缆。

选择要连接的任何 HDMI 输入端口。
选择使用哪个端口都可以。

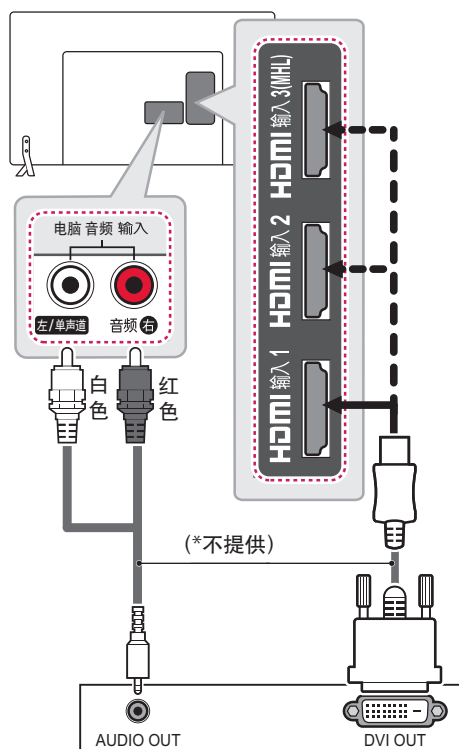

DVD / 蓝光 / 高清有线机顶盒 / PC / 高清 STB

注意

- 视显卡而定，DOS 模式可能在使用 DVI 至 HDMI 线缆时无法工作。
- 使用 HDMI/DVI 电缆时，仅支持单一连接。

分量连接

从外部设备将模拟视频和音频信号传输到电视。
使用分量电缆将外部设备与电视连接起来，如图所示。

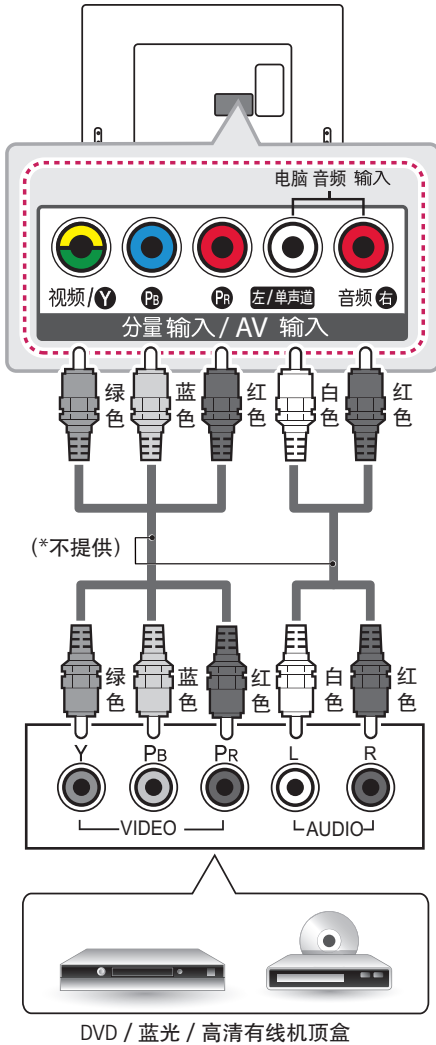

AV 连接

从外部设备将模拟视频和音频信号传输到电视。
使用AV电缆将外部设备与电视连接起来，如图所示。

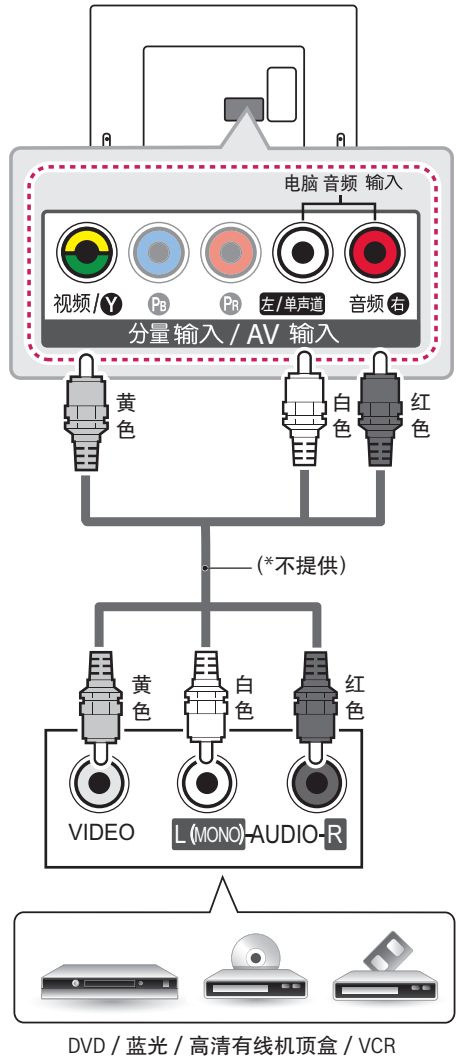

注意

- 如果未正确安装电缆，可能导致图像呈黑白显示或颜色失真。

耳机连接

将声音信号从电视发送到外部设备。使用耳机与电视连接起来，如图所示。

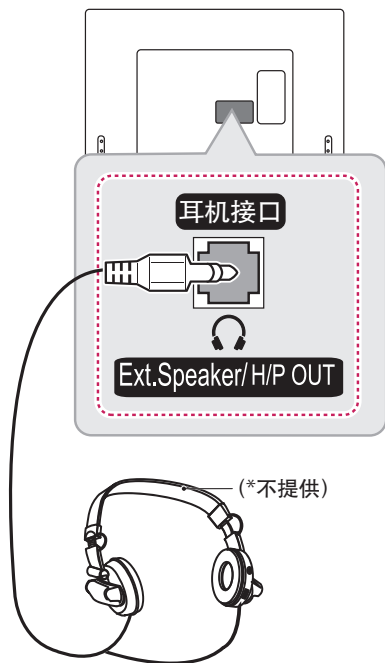

注意

- 连接耳机时禁用“声音”菜单选项。
- 连接耳机时，“数字音频输出”不可用。
- 耳机阻抗：16 Ω
- 最大音频输出：0.624mW 至 1.04mW
- 耳机插孔尺寸：0.35 厘米

音频连接

您可以使用外部音频系统，以替代内置扬声器。

数字音频连接

将数字音频信号从电视发送到外部设备。使用数字音频电缆将外部设备与电视连接起来，如图所示。

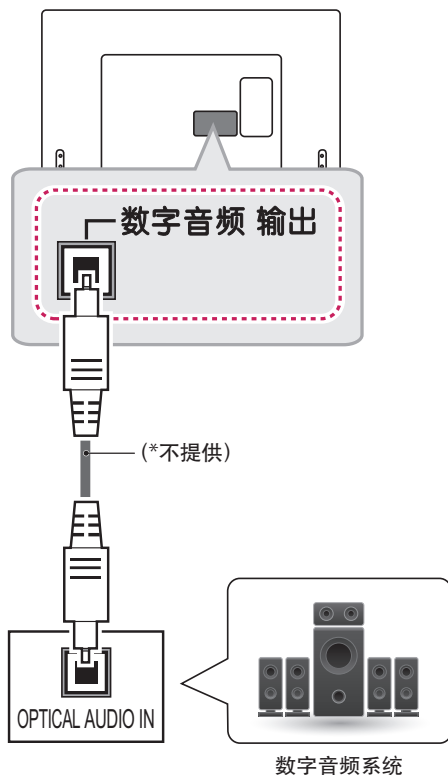

注意

- 不要直视数字音频输出端口。注视激光束可能损害您的视力。
- 带 ACP（音频复制保护）功能的音频可能阻止数字音频输出。

USB 连接

将 USB 闪存等 USB 存储设备、外部硬盘或 USB 存储卡读卡器连接至电视，然后访问“智能共享”菜单以使用各种多媒体文件。

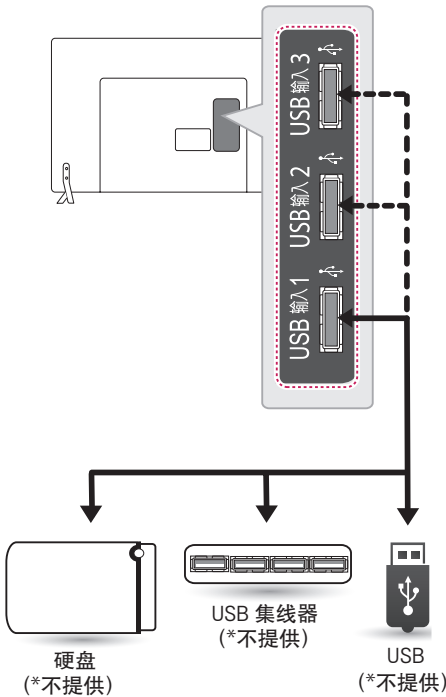

注意

- 某些 USB 集线器可能无法工作。如果未检测到使用 USB 集线器的 USB 设备，请将设备直接连接至电视上的 USB 端口。
- 如果需要使用 USB，请连接外部电源。

MHL 连接

移动高清连接技术 (MHL) 是用于将数字视听信号从移动电话传输至电视机的接口。

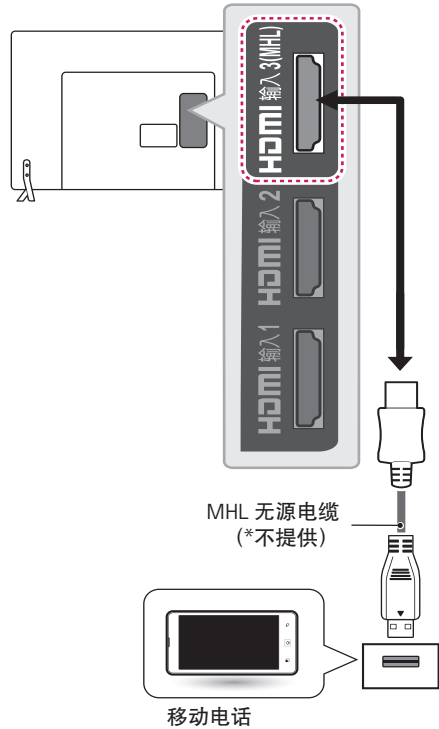

注意

- 将移动电话连接到 HDMI 输入 3 (MHL) 端口，以在电视上查看电话屏幕。
- 需要使用 MHL 无源电缆才能将电视和移动电话连接起来。
- 这仅适用于支持 MHL 的手机。
- 某些应用程序可通过遥控器操作。
- 对于某些支持 MHL 的移动电话，可以使用动感感应遥控器进行控制。
- 在以下情况下，从电视上拔下 MHL 无源电缆：
 - » MHL 功能被禁用
 - » 您的移动设备在待机模式下充满电

CI 模块连接

在数字电视模式下查看加密（付费）服务。此功能并非适用于所有国家/地区。

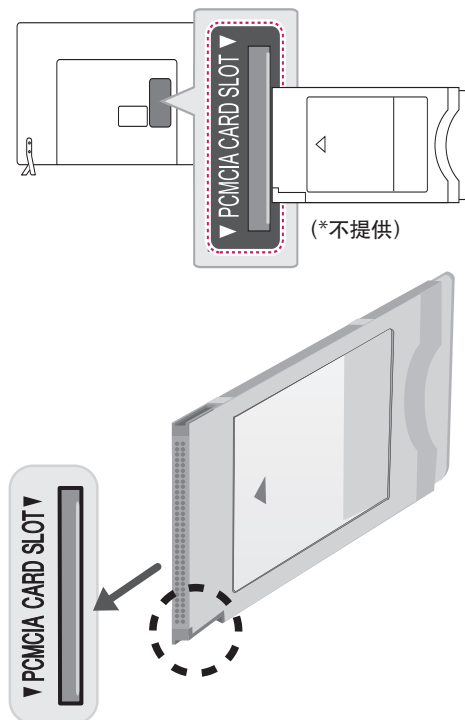

注意

- 检查 CI 模块是否已按正确方向插入 PCMCIA 卡插槽。如果未正确插入模块，可能会损坏电视和 PCMCIA 卡插槽。

动感应遥控器功能

当显示“动感应遥控器电量不足”消息时。请更换电池。要安装电池，请打开电池盖，按照仓内标签的⊕和⊖端更换电池（1.5 V AA），然后合上电池盖。请确保使用时将遥控器对准电视上的遥控感应器。要取出电池，请按相反顺序执行安装操作。

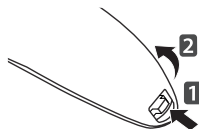

小心

- 不要将新旧电池混用，否则可能损坏遥控器。
- 对于模拟电视，在某些国家 / 地区，某些遥控器按钮可能无法工作。

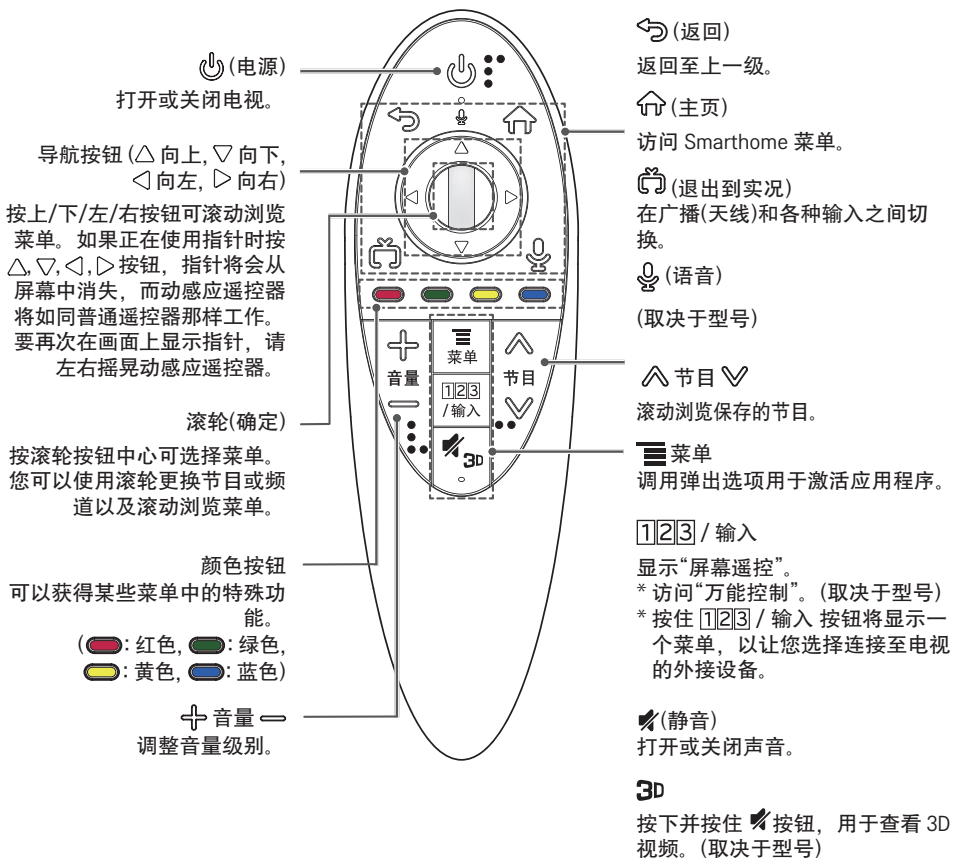

语音识别 (取决于型号)



* 要使用此功能, 连接网络后, 将电视更新到最新版本。

语音搜索功能可以支持网页搜索。

- 1 按“语音识别”按钮。
- 2 当语音显示窗口出现在电视屏幕左侧时, 说您想说的话。
 - 动感应遥控器与您的脸部的距离不要超过 10 厘米。
 - 如果说得太快或太慢, 语音识别可能失败。
 - 识别速度会因用户的特征 (语音、发音、声调和速度) 和环境 (噪音和电视音量) 不同而异。



如何使用动感应遥控器







- 请左右摇晃动感应遥控器, 或按 、 按钮, 使指针显示在屏幕上。
 - » 旋转滚轮(确定)钮将会显示指针。(取决于型号)
- 如果有一段时间未使用指针, 或者将动感应遥控器放置在平整的表面上, 则指针将会消失。
- 如果指针反应不灵敏, 您将其移动至屏幕边缘重新设置。
- 由于使用了其他功能, 动感应遥控器要比一般的遥控器更耗电池。

注册动感应遥控器

如何注册动感应遥控器

 (语音)	<p>要使用动感应遥控器, 请首先将其与电视配对。</p> <ol style="list-style-type: none"> 1 将电池放入动感应遥控器并打开电视。 2 将动感应遥控器对准电视, 按遥控器上的  (语音)。 <ul style="list-style-type: none"> » 如果电视无法注册动感应遥控器, 请关闭然后打开电视后再试。
---	--

如何注销动感应遥控器

 (返回)  (主页)	<p>同时按住  (返回) 和  (主页) 5 秒钟, 取消动感应遥控器与电视的配对。</p> <ul style="list-style-type: none"> » 按住  (退出到实况) 按钮可让您同时取消并重新注册动感应遥控器。
--	--

注意事项

- 在指定的范围内 (10 米内) 使用遥控器。在覆盖范围之外使用设备或者覆盖范围内有障碍物时, 您可能会遇到通信故障问题。
- 根据配件的不同, 您可能会遇到通信故障的情况。微波炉和无线局域网产品等设备与动感应遥控器使用相同的频段 (2.4 GHz)。这可能会导致通信故障。
- 如果无线路由器 (AP) 位于离电视的 1 米的范围内, 动感应遥控器可能无法正常工作。应该将无线路由器放置在离电视超过 1 米远的位置。
- 不要拆解或加热电池。
- 不要使电池掉到地上。避免猛烈撞击电池。
- 电池插入方式错误可能会导致爆炸。
- 动感应遥控器和键盘遥控器不能同时使用。如果您想更改远程控制, 请重新注册新的远程控制。

使用（基本）

首次打开电视

当您首次打开电视时，会出现初始化设置屏幕。自定义基本设置。

- 1 将电源线连接到电源插座。电源指示灯将打开，电视将切换至待机模式。
 - 2 在待机模式下，按遥控器上的（电源）按钮打开电视。首次打开电视时，将出现初始化设置屏幕。
- * 如果电视机是出厂后第一次开启，电视机的初始化过程可能需要一分钟时间。



注意

- 您还可以通过访问主菜单中的选项访问 Initial Setting（初始化设置）。

- 3 请按照屏幕上的说明，根据您的喜好自定义您的电视设置。

使用您的键盘遥控器

按语音按钮配对动感遥控器。



环境选择

选择家庭或商场，阅读相关法律声明。



连接互联网

连接到 Internet，以太网线或无线。



设置电视服务

设置您用于将电视服务连接至电视的视频输入。选择音频放大器。



设置完成

初始化设置即已完成。

- 4 完成初始化设置后，选择完成。
- 5 要关闭电视，请按遥控器上的（电源）按钮。

设置模式

- 1 按 (主页) 访问 Smarthome 菜单。
- 2 转至 应用 > 设置 > 选项 > 环境选择。
- 3 选择“商场”以在商场内显示。如需在家中使用，选择“家庭”。



注意

- 长时间不使用电视时，从电源插座上拔下电源线。





注意

- 要在家庭环境中以最佳画质显示图像，选择家庭。
- “商场”适用于零售环境。
- 如果选择商场，则任何自定义设置都将在 5 分钟内切换回商场默认设置。



设置节目

保存节目

自动保存节目,

- 1 按  (主页) 访问 Smarthome 菜单。
- 2 转至 应用 > 设置 > 节目 > 自动搜台。
- 3 选择开始开始自动搜台。电视将自动扫描和保存可用节目。
- 4 返回上一菜单时, 按  (返回)。

手动保存节目,

- 1 按  (主页) 访问 Smarthome 菜单。
- 2 转至 应用 > 设置 > 节目 > 手动搜台。
- 3 按左右键查看节目类型, 然后添加节目。
- 4 返回上一菜单时, 按  (返回)。

显示节目列表,

- 1 按  (主页) 访问 Smarthome 菜单。
- 2 转至 应用 > 设置 > 节目 > 节目列表。
- 3 显示节目列表。



注意

- 最多能存储1000个频道。依据广播信号环境不同存储频道数量有差异。

(此配置项目因型号而异。)

您可以设置与节目和频繁使用的功能有关的菜单。

- 1 按  菜单以访问使用快速。

画面比率	根据输入信号, 您可以选择所需的屏幕大小。
画面模式	选择最适合您的观看环境、喜好或视频类型的画面模式。
声音模式	选择最适合您的观看环境、喜好或视频类型的声音模式。
睡眠设置	设置在特定时间关闭电视。
音频语言/ 音频	基于转播台的多音频信号, 您可以选择不同的语言。如果转播不支持多种语言, 将选择主要语言。

使用快速设置功能

访问 Home（主页）菜单

按  (主页) 访问 Smarthome 菜单。



! 注意

- 按住  (主页) 按钮将显示电视的最近运行的应用。
- 根据使用的软件版本，图标的位置可以改变。
- 如果电视是第一次软件更新后开启，电视机的初始化过程可能需要长达一分钟。

查看当前节目信息

按 滚轮(确定) 并选择详细信息 可查看当前观看的节目的相关信息。屏幕上将显示下列信息。

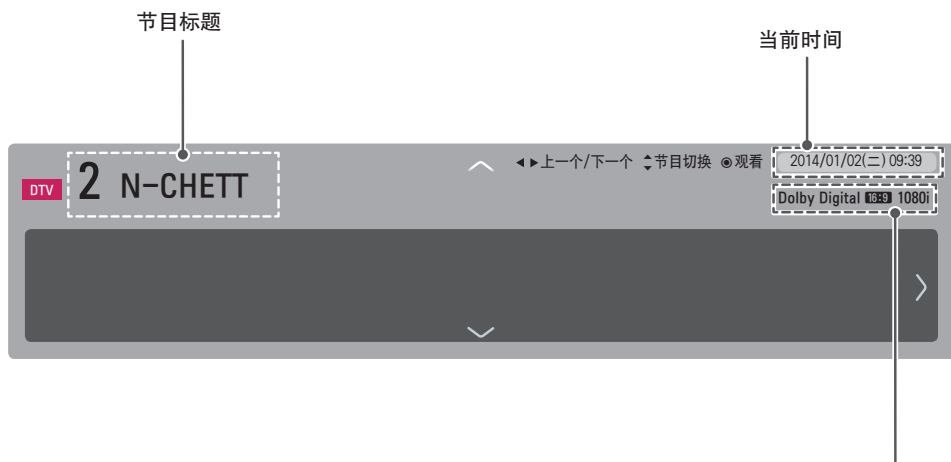

图标		功能
多语言		此节目包含两个或更多音频语言服务。您可以更改设置中的音频语言。
MPEG		此节目使用的视频压缩编码技术。
Caption		此节目包含一种或多种语言字幕服务。您可以在设置中选择所需的隐藏字幕。
画面比率	 	视频的原始画面比率为 4:3。 视频的原始画面比率为 14:9。 视频的原始画面比率为 16:9 (宽屏)。
分辨率	480i 480p 720p 1080i 1080p	视频分辨率为 720 x 480i。 视频分辨率为 720 x 480p。 视频分辨率为 1280 x 720p。 视频分辨率为 1920 x 1080i。 视频分辨率为 1920 x 1080p。

调节画面比率

观看电视时，调整图像大小，以其最佳尺寸查看。

- 1 按  (主页) 访问 Smarthome 菜单。
- 2 转至 应用 > 设置 > 图像 > 画面比率。
- 3 按滚轮(确定)。
- 4 选择显示方式。



注意

- 可用比率视输入源而定。
- » 输入源：HDMI-PC 1920 X 1080 支持 4:3 和 16:9 的画面比率。

- 16:9: 调整图像大小以适合屏幕宽度。



- 点对点扫描: 无任何调整大小的图像。其在输入信号分辨率高达 720P 时可用。
- 自动: 当您的电视接收宽屏信号时，将自动更改为广播的图片格式。



- 全宽屏: 当电视接收宽屏信号时，这将使您以线性比例水平或垂直调整图片以完全填充整个屏幕。

- 4:3, 14:9: 调整图像大小至以前的标准 4:3 或 14:9。



- 放大: 您可以通过按下上/下按钮，移动或选择画面比率。
- 影院模式: 调整图像至银幕电影比率，即 2.35:1。
 - 按左/右按钮以更改影院模式比率，其范围为 1 至 16。
 - 按上/下按钮以向上或向下移动缩放焦点。



注意

- 如果您放大或缩小图像，图像可能会失真。

使用输入列表

选择输入源

- 1 按  (主页) 访问 Smarthome 菜单。
- 2 转至 应用 > 设置 > 视频输入 > 选择视频输入
 - 连接的设备显示在每个输入源上。



注意



- 您也可以通过选择设置菜单中的配置视频输入访问输入源列表。

- 3 按导航按钮滚动至输入源之一，然后按滚轮 (确定)。

输入源	功能
内置调谐器	通过无线、有线和数字有线广播观看电视。
AV	从 VCR 或其他外部设备观看视频。
分量	从 DVD 或其他外部设备，或通过数字机顶盒观看视频。
HDMI 1/2/3	从 HTS 或其他高清设备观看视频。

编辑输入名称

编辑输入名称，以便可以轻松识别连接至每个输入源的设备。

- 1 按  (主页) 访问 Smarthome 菜单。
- 2 转至 应用 > 设置 > 视频输入 > 选择视频输入 > 编辑输入设备名称。
- 3 选择输入设备名称和新输入设备名称以更改输入名称。
- 4 选择设置以保存。
- 5 返回上一菜单时，按  (返回)。

观看 3D 影像 (仅限 3D 型号)

- 1 播放以 3D 制作的视频。
- 2 戴上 3D 眼镜。
- 3 选择与屏幕匹配的缩略图。
- 4 长按 3D 按钮。
 - 更改格式：更改与视频匹配的缩略图。

2D 转 3D	从 2D 影像转为 3D 影像。 2D 转 3D 的转换视频可能不如原本以 3D 视频制作的标题逼真。 
并排	
上下	
棋盘格	
单帧连续	
垂直交错	
水平交错	

- 3D 设置：调整 3D 设置。
- 图像：调整图像。
- 3D 转 2D：将 3D 更改为 2D。
- 3D 关闭：3D 关闭。(关闭 3D 模式)

- 此电视可通过 3D 广播或与兼容设备（例如蓝光 3D 播放器）连接来以 3D 模式显示。观看者必须戴上兼容的 3D 眼镜，以便以 3D 格式观看这些图像。
- 要以 3D 模式观看电视，您必须戴上 3D 眼镜。为获得最佳效果，您应戴上 LG 牌 3D 眼镜。如果使用其他品牌的 3D 眼镜，3D 影像可能无法正确显示。请参阅 3D 眼镜手册，了解关于如何使用 3D 眼镜的说明。
- 观看 2D 图像时，建议摘下 3D 眼镜。如果您戴上 3D 眼镜来观看 2D 图像，可能看到变形的图像。
- 建议您在观看 3D 视频时，至少保持屏幕对角线长度两倍的距离。

注意

- 如果未来 3D 电视广播标准发生变化，不受此电视机支持，您可能需要使用单独的设备，例如机顶盒。



使用 3D 眼镜时

- 请勿将 3D 眼镜代替矫正眼镜、太阳镜或护目镜使用。
- 请勿将 3D 眼镜存放在太热或太冷的地方。
- 请勿让物体落到 3D 眼镜上。不要掉落或弯曲眼镜。
- 3D 眼镜的镜片易被刮擦，因此，请确保仅用软布进行清洁。眼镜易被刮擦，因此，使用之前先抖落布上的灰尘。

使用客户支持



测试图像/声音

执行图像和声音测试。

- 1 按  (主页) 访问 Smarthome 菜单。
- 2 转至 应用 > 设置 > 客户支持。
- 3 选择图像测试或声音测试。
- 4 如果您有任何问题，选择“是”。将显示 LG 客户服务中心和产品信息。联系 LG 客户服务中心以获得帮助。
- 5 完成后，选择“关闭”。
返回上一菜单时，按  (返回)。

使用产品或服务信息

查看产品或服务信息。

- 1 按  (主页) 访问 Smarthome 菜单。
- 2 转至 应用 > 设置 > 客户支持 > 产品/服务信息。
- 3 您可以根据自己的型号查看各种产品/服务信息。
- 4 完成后，选择关闭。
返回上一菜单时，按  (返回)。



应用

Android 浏览器

使用入门

- 1 在 Smarthome 或“应用”中选择“浏览器”。
- 2 使用 Android 浏览器时，选择  图标可管理浏览器窗口、书签、历史记录等。选择设置可配置浏览器设置。

浏览器窗口





- 要打开新窗口，选择  左侧的图标，然后按 + 创建新窗口。
- 要查看所有打开的窗口，选择  左侧的图标并选择窗口。
- 要重新载入浏览器窗口，选择  依次按刷新。



注意

- Android 浏览器仅在预装插件的情况下适用。
- 内存不够时，Android 浏览器将被强行关闭。
- 对于 Android 浏览器，使用安装在电视中的字体，这些字体可能无法正常显示，具体取决于播放的内容。
- Android 浏览器不支持文件和字体下载。
- Android 浏览器是为电视创建的，因此其可能与 PC 浏览器的功能有所不同。
- Android 浏览器不支持 Flash plugin。
- Android 浏览器下载的应用程序安装后不能保证电视能正常使用，请从安智市场进行下载。

浏览历史记录

- 要访问 Android 浏览器的浏览历史记录，选择  依次按  历史记录，然后选择  历史记录。要清除历史记录，选择 ，设置，隐私和安全 和清除历史记录。
- 要清除所有浏览数据，包括清除缓存、历史记录和 cookie 数据，选择  依次按设置。隐私和安全，清除缓存，清除历史记录，清除所有 cookie 数据。

高级

在浏览器下，用指针选择  依次按 设置，按高级，以配置多个高级选项，包括：

- 在后方打开
- 启用 JavaScript
- 允许一个应用使用多个标签页
- 启用插件
- 网站设置
- 默认缩放设置
- 以概览模式打开网页
- 自动调整页面
- 阻止弹出式窗口
- 文字编码
- 重置为默认设置

安智市场 TV

使用入门

安智 提供在 Android 电视上对 Android 应用的简单访问。

从启动栏或应用启动 安智 市场。可在应用 (按 ) 并选择应用) 下访问您下载到 Android 电视上的所有项目。

如何下载或删除应用程序

下载应用程序

* 如果系统剩余存储空间低于500MB，可能会发生严重的系统故障。请确保系统上有足够的存储空间。

- 1 导航到要安装的某个项目并选中。将显示项目详细信息屏幕，您可以了解更多该项目的信息及其开发人员。
- 2 如果您要安装此项目，请选择“安装”。TV在选择“安装”后进行下载，下载结束后，将提示设置安全安装。
- 3 选择“安装”将接受对此应用的访问权限，项目将立即开始“安装”。

删除应用程序

- 1 从主页选择“安智市场TV”，并选择“管理”。
- 2 选择要卸载的项目。
- 3 选择卸载按钮。

SmartShare (智能共享)

您可以通过 SmartShare (智能共享) 直接在电视中体验智能手机、PC、USB 和照相机中的内容。

连接手机设备

- 1 将移动设备连接到电视网络。
- 2 在移动设备上执行共享功能或应用。
- 3 检查移动设备列表是否连接到电视。

连接电脑

- 1 在 PC 上设置 SmartShare (智能共享) 程序。
- 2 完成程序设置后, 将文件放在共享文件夹中。
- 3 将 PC 连接到电视网络。
- 4 检查 PC 列表是否连接到电视。

连接 USB

- 1 将 USB 存储设备插入到电视背后的 USB 端口。
- 2 检查 USB 存储设备列表是否连接到电视。

电影, 照片和音乐

电影、照片以及音乐可以在共享网站上浏览电影、照片以及音乐。您还可以在连接的设备上浏览电影、照片和音乐。

播放时可用的键

	开始或重新开始播放 (视频/音乐播放)。开始幻灯片播放或开始移动全景照片 (照片播放)。
	暂停播放 (视频/音乐播放)。
	停止播放。停止视频播放或音乐播放, 并返回至文件列表。
	倒转/快进标题/曲目。
	跳至上一/下一标题 (视频播放)。

播放期间, 可通过按  “菜单”进行各种设置和播放操作。

照片播放

幻灯片播放	您可以启动幻灯片播放。
旋转	您可以顺时针 (向右) 旋转照片文件 90 度。
幻灯片播放设置	您可以调整幻灯片播放的速度或随机播放幻灯片。

注意

- USB 设备必须小于 2TB。

双人游戏

要在显示双画面的情况下玩游戏, 请使用 DualPlay (双人游戏) 应用程序。您可以在 Top-bottom (上下) 和 Side By Side (并排) 之间切换模式。

注意

- 其仅适用于游戏控制台模式。
- 其仅在与支持双人游戏功能的 HDMI 连接时可用。

OSS

(此功能并不适用于所有机型。此功能只支持在某些地区。)

* 要使用此功能，连接网络后，将电视更新到最新版本。

使用万能控制功能

使用动感遥控器，可以轻松控制机顶盒、蓝光播放机、家庭影院系统和条形音箱。

- 1 检查设备是否连接到电视。
- 2 按动感遥控器上的 **1|2|3** / 输入 按钮后，在“更改设备”选项卡中选择要控制的设备。此时将出现可以控制设备的“屏幕遥控”。

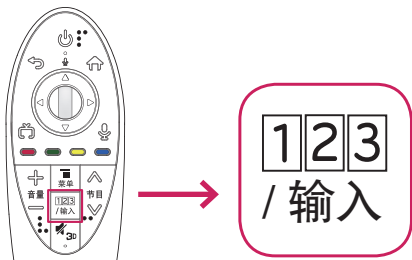

- 3 您可以使用屏幕上的“屏幕遥控”控制外部设备。
(某些型号的 **1|2|3** / 输入 按钮可能不适用。)



- » **a**：“更改设备”选项卡。
- » **b**：设备控制按钮。

Tag On

(此功能并不适用于所有机型。)

本应用程序仅在提供Tag On贴纸的LG安卓TV才能使用。

通过将安装NFC的智能手机接触到Tag On贴纸的简单动作也可以使用LG电子提供的安卓TV专用游戏遥控器应用程序。

使用本应用程序前，请启用智能手机的NFC。

! 注意

- 请勿将Tag On贴纸贴到有金属的部分。不能识别Tag On。
- 请勿捏皱或折叠Tag On贴纸。不能识别Tag On。

主要功能及使用方法

- 通过Tag On App，可以共享LG安卓TV和手机之间的内容，还通过游戏遥控器应用程序可以享受TV游戏。
- 将手机接触到与LG安卓TV一起提供的Tag On贴纸时，会移动到LG Android Tag On应用程序下载页面，进行下载。
- 执行LG Android TV Tag On应用程序时，直接使用LG电子提供的安卓TV专用游戏遥控器。
- 现在通过Tag On贴纸，以One-Touch(一键式)好好享受LG安卓TV提供的智能功能吧！

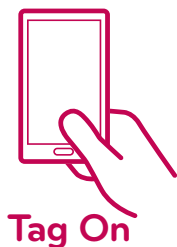

现在热播

(此功能并不适用于所有机型。此功能只支持在某些地区。)

* 要使用此功能，连接网络后，将电视更新到最新版本。

现在热播功能可以选择并观看由电视智能推荐的节目，现在热播功能可以根据现在正在观看的节目智能关联出与之类似的节目并给予推荐。

现在热播迷你窗口

- 1 在“应用”页面中点击“现在热播”图标 > 现在热播(OnNow)。
- 2 按滚轮(OK)键可以呼出现在热播迷你窗口。



	切换现在热播全屏窗口。
	刷新画面里的推荐节目内容。

现在热播全屏窗口

- 1 在现在热播的迷你窗口里按切换全屏按钮。

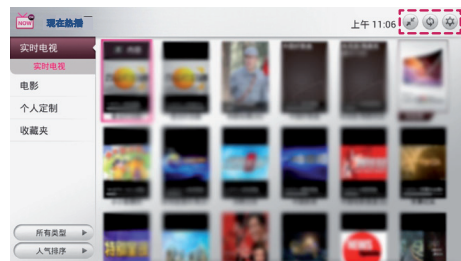

	切换到迷你窗口。
	刷新画面里的推荐节目内容。
	设置。

注意

- 需要完成自动搜台后才能使用现在热播功能。
- 如果您搬家换到不同地区的话，需要在设置里面重新设置频道后现在热播功能才能再次使用。
- 实时电视中显示的节目列表是由第三方 EPG(电子节目列表)公司提供，所以有可能与电视本身显示的数字EPG(电子节目列表)不同。
- 与电视链接的机顶盒可以使用空间遥控器进行操作。
- 现在热播的功能需要连接网络才能使用。
- 现在热播电视节目列表中的节目是由运营商提供的，如果运营商未经提醒的情况下进行变更，可能会出现与实际电视节目不符的情况。
- 现在热播电视节目列表中的运营商节目名是由第三方公司提供的，有可能与实际的运营商节目名称不符。
- 现在热播电视节目列表中的节目缩略图是当前节目的代表图片，有可能与实际的电视节目不符。
- 根据不同的电视信号类型，加扰频道可能会偶尔显示。
- 针对某些机顶盒，现在热播功能可能无法正常工作。

设置

主菜单

您可以在主页中选择设置或在应用中导航至设置，以查看或编辑您的电视设置。

您可以查看或更新多个电视设置，包括：

网络	管理 Internet 连接。
图像	调节图像。
声音	调节声音。
节目	设置和编辑节目。
视频输入	选择输入源。
日期和时间	设置日期、时间、时区和格式。
应用	管理应用和开发选项。
隐私和安全	管理隐私、安全和锁定设置。
访问性	可以将电视菜单文字显示更改为大号字体。
选项	管理系统选项。
客户支持	查看客户信息。

网络

管理 Internet 连接。

以太网	您可以设置有线网络连接的状态。
Wi-Fi	您可以从所在区域的 Wi-Fi 网络列表中选择一個可用 Wi-Fi 网络，或者设置新的 Wi-Fi 网络。
网络诊断工具	启动网络诊断工具
我的电视名称	您可以看到您的电视名称。

图像

调整节能模式、3D 设置、画面模式、画面比率。

节能模式	调整电视背光，节省电力能源。
3D设置	调整 3D 设置。
画面模式	调整画面模式。
画面比率	调整画面比率。
画质魔法师 III	调整图像质量和校准屏幕。

声音

调整音效。

声音模式	调整声音模式。
虚拟环绕音效	设置虚拟环绕音效。
炫亮人声	设置炫亮人声。
扬声器	选择电视或外部扬声器。
声像同步	设置声像同步。
音量	调整音量级别。
声音优化器	调整声音品质、效果或音量级别。
默认通知提示音	如果您要使通知提示音静音，选择“无”（静音）。

节目

设置和编辑频道。

自动搜台	通过天线或有线输入，“调谐”并保存全部可用频道。
手动搜台	手动搜台和保存频道。
节目列表	查看节目列表。
CI信息	读取和设置CI信息。
数字有线运营商	选择数字有线运营商。

视频输入

选择输入源。

配置视频输入	编辑已配置设备。（您可以选择要控制或设为调谐器的设备。）
选择视频输入	选择可用源。（要添加设备，从列表中将其选定。您可以添加要使用红外线增强器控制的设备。）

日期和时间

自动确定日期和时间	使用提供的网络时间。
设置日期	手动设置日期。
设置时间	手动设置时间。
选择时区	选择时区。
使用24小时格式	选择 24 小时格式。
选择日期格式	选择日期格式。
定时关机	设置自动关闭电视的时间。
定时开机	设置自动打开电视的时间。
睡眠设置	设置电视关闭之前的时间。

应用

管理应用和开发选项。

未知源	允许安装未知源。
验证应用	验证应用。
管理应用	管理和删除已安装应用。

隐私和安全

管理隐私、安全和锁定设置。

家长锁	对频道和节目进行锁定或解锁。
设备管理器	查看或停用设备管理器。

访问性

可以将电视菜单文字显示更改为大号字体。

大号字体	选中大号字体，菜单文字以大号字体显示。
------	---------------------

选项

管理系统选项。

音频语言	选择音频语言。
语言	选择语言。
字体大小	设置字体大小。
环境选择	选择您所在的环境。
存储	取消安装 USB 存储、查看可用存储。
启用FTP访问	将 FTP 服务器设为禁用或启用。
输入设备	管理输入设备。
初始化设置	出厂重置。所有用户设置和频道设置将被重置。
显示语音助手	显示语音助手。

客户支持

查看客户信息。

图像测试	选择图像测试。
声音测试	选择声音测试。
产品/服务信息	显示产品或服务信息。
用户协议	查看法律信息。
型号	查看型号名称。
安卓版本	查看安卓版本。
内核版本	查看内核版本。
版本号	查看版本号。

附录

更新电视系统

通过网络信号下载和安装最新系统，以增强或更改产品功能，或添加新功能。

若要检查当前固件版本或更新固件，

- 1 转至 应用 > 系统更新。
- 2 按导航按钮打开系统更新。
- 3 如果存在新更新，将在后台自动开始下载。下载完成后，将出现一个弹出窗口。然后更新您的系统。

注意

- 您无法降级为较旧的系统版本。
- 固件更新的时间长短取决于固件大小和网络带宽。

预防电视屏幕出现“图像老化”或“老化”



- 长时间显示静止图像（例如广播频道徽标、屏幕上的按钮、视频游戏中的场景）可能会对显示屏造成损坏，从而导致图像停滞，称为残影。保修不包含产品的图像残影。避免在电视屏幕上长时间显示固定图像（对于液晶电视，2 个小时或更长；对于等离子电视，1 个小时或更长）。
- 同时，如果您长时间以 4:3 的比率看电视，面板的屏幕边缘将会出现残影。此现象还可能出现在第三方产品中，对此我们不予更换或退款。
- 产生的声音
“分裂”噪声：观看或关闭电视时，塑料热收缩将因温度和湿度而发出一种分裂噪声。此噪声是需要热变形产品的常见现象。电路蜂鸣/面板嗡嗡声：为操作产品提供大量电流的高速开关电源产生的低分贝噪声。它因产品而异。这种产生的噪声不会影响产品性能和可靠性。

维护

清洁电视

定期清洁您的电视，以保持最佳性能并延长产品寿命。



小心

- 确保首先关闭电源并断开电源线和所有其他电缆。
- 如果长时间无人看管和不使用电视，请从墙上插座拔下电源线，以防闪电或电涌导致损坏。

屏幕、边框、底座、前框

- 要去除灰尘或轻微污渍，使用干燥、干净且柔软的布料擦拭表面。
- 要去除严重污渍，使用蘸有净水或稀释的温和清洁剂的软布擦拭表面。然后立即使用干布擦拭。



小心

- 始终避免触摸屏幕，因为这可能会损坏屏幕。
- 请勿用指甲或锋利物体按、擦或击打表面，因为这可能会刮花屏幕并使图像失真。
- 请勿使用任何化学品，因为这可能会损坏产品。
- 请勿将液体喷洒到表面。如果电视进水，可能引起起火、触电或故障。

电源线

定期清除电源线上聚积的灰尘或污渍。

废弃处理

不要与一般的家庭废弃物一起丢弃。
根据当地职能部门的规定处理该产品。

故障排除

一般

问题	解决方案
使用遥控器无法控制电视。	<ul style="list-style-type: none"> 检查产品上的遥控感应器，然后重试。 检查电池是否仍正常工作且安装正确（\oplus至\oplus，\ominus至\ominus）。
未显示图像且没有声音。	<ul style="list-style-type: none"> 检查产品是否打开。 检查电源线是否连接至墙上插座。 连接其它产品，检查是否是墙上插座存在问题。
打开电视时，画面出现缓慢。	<ul style="list-style-type: none"> 画面在产品启动过程中处于静音状态。这是正常现象。如果几分钟后未出现画面，请拔掉电视的电源插头，30秒后再试。如果画面仍未出现，请与当地授权服务中心联系。
无法连接外部设备。	<ul style="list-style-type: none"> 请参阅“连接概述”并连接外部设备。
电视突然关闭。	<ul style="list-style-type: none"> 检查电源控制设置。电源可能中断。 检查在“日期和时间”设置中是否激活了“睡眠设置”或“定时关机”功能。 如果电视打开时没有信号，电视将在处于非活动状态15分钟后自动关闭。

声音

问题	解决方案
画面显示过程中没有声音。	<ul style="list-style-type: none"> 按下 静音 按钮。 检查是否因按了 静音 键造成静音。 滚动至其他节目。可能个别节目广播信号问题。 检查是否在设置中激活了电视扬声器功能。
其中一个扬声器没有输出	<ul style="list-style-type: none"> 在设置中调整均衡。
电视内部发出异常响声。	<ul style="list-style-type: none"> 在打开或关闭产品时，周围湿度或温度的变化可能会导致发出不正常的响声，这并不表示产品出现故障。

浏览器

问题	解决方案
使用Internet功能时，某些网站中的某些空间不能正常显示	<ul style="list-style-type: none"> 不支持Flash，可能无法播放以下格式之外的任何文件格式：JPEG、PNG、GIF、BMP、WMV (ASF)、WMA、MP3、MP4。
访问网站时，Internet 自动关闭。	<ul style="list-style-type: none"> 如果因网页中的大量图像信息导致内存不够，Internet 可能被迫关闭。
Internet下载的应用程序运行异常	<ul style="list-style-type: none"> 不能确保应用程序在电视上能正常使用，建议从安智市场下载APP。

视频

问题	解决方案
画面显示为黑白颜色或彩色质量欠佳。	<ul style="list-style-type: none"> 在菜单选项中调节颜色设置。 使本产品与其他电子产品保持足够的距离。 滚动至其他节目。可能存在广播信号问题。
出现水平或垂直条，或者画面模糊	<ul style="list-style-type: none"> 检查是否存在电子产品或电力工具等局部干扰。
画面中出现线条或条纹	<ul style="list-style-type: none"> 检查天线或将天线指向正确方向。
关闭本产品后，出现后影（重影）	<ul style="list-style-type: none"> 因长时间画面不动（图像老化），可能造成像素损坏。使用屏幕保护程序，防止画面像素损坏。
已开启电源，但画面非常暗。	<ul style="list-style-type: none"> 在菜单选项中，调节亮度和对比度。
画面上出现“无信号”。	<ul style="list-style-type: none"> 检查是否正确连接电视与其他产品。
画面上出现黑点。	<ul style="list-style-type: none"> 几个红色、绿色、白色或黑色像素可能出现在画面上，属面板特征所致。这是正常现象。
显示补偿有误。	<ul style="list-style-type: none"> 调整设置中的位置设置。 检查产品是否支持该视频卡分辨率和频率。如果频率超出范围，请使用外部设备上的显示设置设置为推荐分辨率。
画面背景出现细线。	<ul style="list-style-type: none"> 检查视频电缆连接。
某些节目的接收质量欠佳	<ul style="list-style-type: none"> 滚动至其他节目。可能存在广播信号问题。 电台信号可能较弱。将天线指向正确的方向。 检查是否存在电子产品或电力工具等局部干扰。

电影

问题	解决方案
显示消息“This file is invalid (此文件无效)”，或者音频正常工作，但是视频无法正常工作。	<ul style="list-style-type: none"> 检查文件是否在 PC 上正常播放。（检查文件是否损坏。） 检查分辨率是否受支持。 检查视频/音频编解码器是否受支持。 检查帧速率是否受支持。
显示消息“Unsupported Audio (不支持此音频)”，或者视频正常工作，但是音频无法正常工作。	<ul style="list-style-type: none"> 检查文件是否在 PC 上正常播放。（检查文件是否损坏。） 检查音频编解码器是否受支持。 检查比特率是否受支持。 检查采样率是否受支持。
字幕无法工作。	<ul style="list-style-type: none"> 检查文件是否在 PC 上正常播放。（检查文件是否损坏。） 检查视频文件和字幕文件的名称是否相同。 检查视频文件和字幕文件是否位于同一文件夹下。 检查字幕文件是否受支持。 检查语言是否受支持。[如果在记事本中打开字幕文件，可以查看此字幕文件的语言。]

规格

由于产品功能升级，产品规格可能变更，恕不另行通知。

型号		42GB58**	47GB58**	50GB58**
		42GB5800-CB	47GB5800-CB	50GB5800-CB
产品尺寸 (宽×高×厚)	含底座 (mm)	961 × 610 × 218	1073 × 676 × 255	1128 × 708 × 255
	不含底座 (mm)	961 × 567 × 55.5	1073 × 629 × 55.8	1128 × 660 × 55.8
产品质量	含底座 (kg)	9.5	12.7	14.2
	不含底座 (kg)	9.2	12.3	13.8
电源要求		100-220 V ~ 50 Hz	100-220 V ~ 50 Hz	100-220 V ~ 50 Hz
型号		55GB58**	42GB63**	47GB63**
		55GB5800-CB	42GB6310-CC	47GB6310-CC
产品尺寸 (宽×高×厚)	含底座 (mm)	1243 × 772 × 255	960 × 610 × 218	1072 × 677 × 247
	不含底座 (mm)	1243 × 725 × 56.8	960 × 567 × 54.5	1072 × 629 × 54.5
产品质量	含底座 (kg)	18.4	9.9	13.4
	不含底座 (kg)	18	9.6	13.0
电源要求		100-220 V ~ 50 Hz	100-220 V ~ 50 Hz	100-220 V ~ 50 Hz
型号		55GB63**	65GB63**	42GB65**
		55GB6310-CC	65GB6310-CC	42GB6500-CA
产品尺寸 (宽×高×厚)	含底座 (mm)	1241 × 772 × 247	1462 × 898 × 314	960 × 610 × 218
	不含底座 (mm)	1241 × 725 × 55.5	1462 × 850 × 59.2	960 × 567 × 54.5
产品质量	含底座 (kg)	18.7	30.5	9.9
	不含底座 (kg)	18.3	29.0	9.6
电源要求		100-220 V ~ 50 Hz	100-220 V ~ 50 Hz	100-220 V ~ 50 Hz
型号		47GB65**	55GB65**	60GB65**
		47GB6500-CA	55GB6500-CA	60GB6500-CA
产品尺寸 (宽×高×厚)	含底座 (mm)	1072 × 677 × 247	1241 × 772 × 247	1351 × 834 × 271
	不含底座 (mm)	1072 × 629 × 54.5	1241 × 725 × 55.5	1351 × 788 × 57.5
产品质量	含底座 (kg)	13.4	18.7	22.4
	不含底座 (kg)	13.0	18.3	21.8
电源要求		100-220 V ~ 50 Hz	100-220 V ~ 50 Hz	100-220 V ~ 50 Hz

	数字信号	模拟信号
电视制式	DTMB、DVB-C	PAL D/K、PAL I、NTSC M
节目范围	DTMB : 1~62 DVB-C : 52.5 MHz ~ 866 MHz	PAL D/K : VHF/UHF 1~62, CATV 1~41 PAL I : VHF/UHF 1~69, CATV 1~47 NTSC M : VHF/UHF 2~78, CATV 1~71
外接天线阻抗	75 Ω	75 Ω

环境条件	工作温度	0°C ~ 40°C
	工作湿度	低于 80%
	储存温度	-20°C ~ 60°C
	存放湿度	低于 85%

- 以下规格如有变更，恕不另行通知。

项目 \ 型号		42GB5800-CB	47GB5800-CB	50GB5800-CB	55GB5800-CB
可视图像对角线最小尺寸		106 cm	119 cm	125 cm	138 cm
亮度		≥ 200 cd/m ²	≥ 200 cd/m ²	≥ 200 cd/m ²	≥ 200 cd/m ²
对比度*		≥ 200:1	≥ 200:1	≥ 200:1	≥ 200:1
亮度均匀度		≥ 50 %	≥ 50 %	≥ 50 %	≥ 50 %
白色色度不均匀性, $\Delta u' v'$		≤ 0.030	≤ 0.030	≤ 0.030	≤ 0.030
亮度均匀性与视角的关系		≥ 40 %	≥ 40 %	≥ 40 %	≥ 40 %
色度与视角的关系	$\Delta u'$	不劣于 ± 0.035	不劣于 ± 0.035	不劣于 ± 0.035	不劣于 ± 0.035
	$\Delta v'$	不劣于 ± 0.035	不劣于 ± 0.035	不劣于 ± 0.035	不劣于 ± 0.035
可视角*	水平	≥ 66°	≥ 66°	≥ 66°	≥ 66°
	垂直	≥ 60°	≥ 60°	≥ 60°	≥ 60°
运动图像拖尾时间		≤ 32 ms	≤ 32 ms	≤ 32 ms	≤ 32 ms
色域覆盖率		≥ 28%	≥ 28%	≥ 28%	≥ 28%
固有分辨率*		1920 × 1080	1920 × 1080	1920 × 1080	1920 × 1080
图像清晰度*		水平 ≥ 450, 垂直 ≥ 450	水平 ≥ 450, 垂直 ≥ 450	水平 ≥ 450, 垂直 ≥ 450	水平 ≥ 450, 垂直 ≥ 450
声音输出功率		10WX2	10WX2	10WX2	10WX2
整机消耗功率		110W	120W	130W	140W
被动待机功率		≤ 0.50 W	≤ 0.50 W	≤ 0.50 W	≤ 0.50 W

* 测量方法根据 SJ/T11348-2006《数字电视平板显示器测量方法》

* 产品能效等级信息见包装箱上的“中国能效标识”标签

- 以下规格如有变更，恕不另行通知。

项目 \ 型号	42GB6310-CC 42GB6500-CA	47GB6310-CC 47GB6500-CA	55GB6310-CC 55GB6500-CA	60GB6500-CA	65GB6310-CC	
可视图像对角线最小尺寸	106 cm	119 cm	138 cm	151 cm	163 cm	
亮度	≥ 200 cd/m ²	≥ 200 cd/m ²	≥ 200 cd/m ²	≥ 200 cd/m ²	≥ 200 cd/m ²	
对比度*	≥ 200:1	≥ 200:1	≥ 200:1	≥ 200:1	≥ 200:1	
亮度均匀度	≥ 50 %	≥ 50 %	≥ 50 %	≥ 50 %	≥ 50 %	
白色色度不均匀性, $\Delta\mu'v'$	≤ 0.030	≤ 0.030	≤ 0.030	≤ 0.030	≤ 0.030	
亮度均匀性与视角的关系	≥ 40 %	≥ 40 %	≥ 40 %	≥ 40 %	≥ 40 %	
色度与视角的关系	$\Delta\mu'$	不劣于 ± 0.035	不劣于 ± 0.035	不劣于 ± 0.035	不劣于 ± 0.035	不劣于 ± 0.035
	$\Delta v'$	不劣于 ± 0.035	不劣于 ± 0.035	不劣于 ± 0.035	不劣于 ± 0.035	不劣于 ± 0.035
可视角*	水平	≥ 66 °	≥ 66 °	≥ 66 °	≥ 66 °	≥ 66 °
	垂直	≥ 60 °	≥ 60 °	≥ 60 °	≥ 60 °	≥ 60 °
运动图像拖尾时间	≤ 32 ms	≤ 32 ms	≤ 32 ms	≤ 32 ms	≤ 32 ms	
色域覆盖率	≥ 28%	≥ 28%	≥ 28%	≥ 28%	≥ 28%	
固有分辨率*	1920 × 1080	1920 × 1080	1920 × 1080	1920 × 1080	1920 × 1080	
图像清晰度*	水平 ≥ 450, 垂直 ≥ 450	水平 ≥ 450, 垂直 ≥ 450	水平 ≥ 450, 垂直 ≥ 450	水平 ≥ 450, 垂直 ≥ 450	水平 ≥ 450, 垂直 ≥ 450	
声音输出功率	10WX2	10WX2	10WX2	10WX2	10WX2	
整机消耗功率	100W	110W	130W	130W	190W	
被动待机功率	≤ 0.50 W	≤ 0.50 W	≤ 0.50 W	≤ 0.50 W	≤ 0.50 W	

* 测量方法根据 SJ/T11348-2006《数字电视平板显示器测量方法》

* 产品能效等级信息见包装箱上的“中国能效标识”标签

HDMI-DTV 支持的模式

分辨率	行频 (kHz)	场频 (Hz)
640 x 480	31.469 / 31.5	59.94 / 60
720 x 480	31.469 / 31.5	59.94 / 60
720 x 576	31.25	50
	15.625	50
1280 x 720	37.5	50
	44.96 / 45	59.94 / 60
1920 x 1080	33.72 / 33.75	59.94 / 60
	28.125	25
	28.125	50
	26.973 / 27	23.976 / 24
	33.716 / 33.75	29.97 / 30.00
	56.25	50
	67.432 / 67.5	59.94 / 60

HDMI-PC 支持的模式

分辨率	行频 (kHz)	场频 (Hz)
640 x 350	31.468	70.09
720 x 400	31.469	70.08
640 x 480	31.469	59.94
800 x 600	37.879	60.317
1024 x 768	48.363	60.004
1152 x 864	54.348	60.053
1360 x 768	47.712	60.015
1280 x 1024	63.981	60.020
1920 x 1080	67.5	60.00

分量端口连接信息

电视上的分量端口	Y	P _B	P _R
----------	---	----------------	----------------

DVD 播放器上的 视频输出端口	Y	P _B	P _R
	Y	B-Y	R-Y
	Y	Cb	Cr
	Y	Pb	Pr

信号	分量
480i/576i	0
480p/576p	0
720p/1080i	0
1080p	0 (仅 50 Hz/60 Hz)

3D 支持的模式（仅限 3D 型号）

- 以下媒体内容自动切换至 3D 屏幕时输入的视频。

3D 自动支持的模式				
输入	分辨率	行频 (kHz)	场频 (Hz)	可播放的 3D 视频格式
HDMI	480p	31.469 / 31.5	59.94 / 60	并排 (半宽), 上下, 并排 (全宽)
		62.938 / 63		帧封装, 行交错
	576p	31.25	50	并排 (半宽), 上下, 并排 (全宽)
		62.5		帧封装, 行交错
	720p	37.50	50	并排 (半宽), 上下, 并排 (全宽)
		44.96 / 45	59.94 / 60	
		75	50	帧封装, 行交错
		89.91 / 90	59.94 / 60	
	1080i	28.125	50	并排 (半宽), 上下, 并排 (全宽)
		33.72 / 33.75	59.94 / 60	
		56.25	50	帧封装, 行交错
		67.432 / 67.5	59.94 / 60	
	1080p	26.97 / 27	23.97 / 24	并排 (半宽), 上下, 并排 (全宽)
		28.125	25	
		33.716 / 33.75	29.976 / 30	
		43.94 / 54	23.97 / 24	帧封装, 行交错
		56.25	25	
		67.432 / 67.5	29.976 / 30	
		56.25	50	并排 (半宽), 上下
		67.432 / 67.5	59.94 / 60	

输入	信号	可播放的 3D 视频格式
DTV	帧兼容	并排 (半宽), 上下

3D 手动支持的模式				
输入	信号			可播放的 3D 视频格式
	分辨率	行频 (kHz)	场频 (Hz)	
DTV	HD / SD	-	-	2D 转 3D, 并排 (半宽), 上下
ATV(CVBS)	SD	-	-	
分量	HD / SD	-	-	
	1280 x 720p	37.5	50	
		45	60	
		44.96	59.94	
	1920 x 1080i	33.75	60	
		33.72	59.94	
		28.12	50	
		67.5	60	
		67.432	59.94	
		27	24	
		28.12	25	
		56.25	50	
		26.97	23.976	
33.75		30		
33.71	29.97			
HDMI-PC	1024 x 768p	48.36	60	
	1360 x 768p	47.71		
	1920 x 1080p	67.5		2D 转 3D, 并排 (半宽), 上下, 棋盘格, 单帧连续, 水平交错, 垂直交错
	3840 x 2160p	54	24	
		56.25	24	2D 转 3D, 上下 (半宽), 并排 (半宽)
		67.5	30	
Others	-	-	2D 转 3D, 并排 (半宽), 上下	

3D 手动支持的模式				
输入	信号			可播放的 3D 视频格式
	分辨率	行频 (kHz)	场频 (Hz)	
HDMI-DTV	480P	31.5	60	2D 转 3D, 并排 (半宽), 上下, 棋盘格, 连续的, 水平交错, 垂直交错
	576P	31.25	50	
	720p	37.5	50	
		45	60	
	1080i	28.12	50	2D 转 3D, 并排 (半宽), 上下
		33.75	60	
	1080P	27	24	2D 转 3D, 并排 (半宽), 上下, 棋盘格, 水平交错, 垂直交错
		28.12	25	
		33.75	30	
		56.25	50	2D 转 3D, 并排 (半宽), 上下, 棋盘格, 连续的, 水平交错, 垂直交错
67.5	60			
USB (电影)	704 x 480 以下	-	-	2D 转 3D
	704 x 480 以上 隔行扫描	-	-	2D 转 3D, 并排 (半宽), 上下
	704 x 480 以上 逐行扫描	-	50 / 60	2D 转 3D, 并排 (半宽), 上下, 棋盘格, 水平交错, 垂直交错, 连续的
	704 x 480 以上 逐行扫描	-	其它	2D 转 3D, 并排 (半宽), 上下, 棋盘格, 水平交错, 垂直交错
USB	320 x 240 以下	-	-	2D 转 3D
	320 x 240 以上	-	-	2D 转 3D, 并排 (半宽), 上下

支持的视频格式

文件扩展名	视频编解码器	音频编解码器	最大分辨率
mpg, mpeg	MPEG1,2	MP3, Dolby Digital, PCM	1920 x 1080 @ 30p
ts, trp, tp, mts, m2ts	MPEG1,2 H.264	MP3, Dolby Digital, AAC, HE-AAC,	
vob	MPEG1, 2	MP2, Dolby Digital	
mp4, mov	MPEG4, DivX 3.11, DivX 4, DivX 5, H.264, H.263	Dolby Digital, AAC, HE-AAC, MP3	
mkv	H.264, VC1, VP8, MPEG2, MPEG4, DivX 5	MP3, Dolby Digital, AAC, HE-AAC	
avi, divx	MPEG4, DivX 3.11, DivX 4, DivX 5, DivX 6, H.264, VC-1, XVID	MP3, Dolby Digital, PCM, AAC, HE-AAC, WMA(standard)	
asf, wmv	VC1	WMA(standard)	
flv	Sorenson H.263, H264	MP3, AAC, PCM	

支持的字幕格式

文件扩展名	语言	测量	备注
smi, srt	普通话	支持 UTF-8 编码的文件。	调整：- 10 ~ + 10
	粤语		
	英语		

图片支持格式

文件扩展名	项目	配置文件
JPEG, JPG, JPE	支持的文件类型	SOF0：基线 SOF1：扩展序列 SOF2：渐进式
	画面大小	最小：64 x 64 最大：- 正常类型：15360(W) x 8640(H), - 渐进式类型：1920(W) x 1440(H)
PNG, GIF, BMP	画面大小	最小：64 x 64 最大：8000 x 6000

有毒有害物质成份及含量表

为满足中国电子信息产品污染控制管理办法要求，以下提供的是电子信息产品部件名称以及可能含有的有毒有害物质信息。

液晶电视机

部件名称	有毒有害物质成分及含量					
	铅 (Pb)	汞 (Hg)	镉 (Cd)	六价铬 (Cr6+)	多溴联苯 (PBB)	多溴二苯醚 (PBDE)
PCB组装板	×	○	○	○	○	○
金属支架	×	○	○	○	○	○
PDP显示屏	×	○	○	○	○	○
LCD显示屏 (CCFL背光)	×	×	○	○	○	○
LCD显示屏 (LED 背光)	×	○	○	○	○	○
OLED显示屏	×	○	○	○	○	○
遥控器	×	○	○	○	○	○
喇叭组件	×	○	○	○	○	○
适配器*	×	○	○	○	○	○
附件	×	○	○	○	○	○

“○”：表示有毒有害物质在该部品（均质材料）中的含量低于SJ/T11363-2006的限量要求。

“×”：表示有毒有害物质在该部品（均质材料）中的含量高于SJ/T11363-2006的限量要求。

在上述表格中，标注“×”的部品满足欧洲共体的ROHS法令——欧盟议会制定的在电子电器产品中限制使用某些有害物质的2002/95/EC指令。

“*”表示仅适用于须要使用该部品的产品。



注意：所有在中国销售的电子信息产品必须标有环保使用期限的标识。该标识的环保使用期限是指在正常使用条件如温度、湿度，并且不包括电池等耗材情况下的使用期限。



此标识适用于产品中使用的电池，由于电池表面积太小，特此说明。



警告

汉语

“接入本设备的有线网络天线必须与保护接地隔离，不然可能会引起着火等危险！”

壮语

“Gij mizsienq vangjloz densen ciephaeuj bonj sezbi daeuj haenx itdingh aeu caeuj gij ciepdieg baujhoh doxliz, mboujne aiq miz gij yungyiemi dawzfeiz daengj ! ”

蒙古语

《 Өөрөө өргөтгөхтэй холбоотой цахилгаан элсэлтэй гэрээтэй өөрийн цахилгаан
цахилгаан элсэлтэй холбоотой цахилгаан элсэлтэй гэрээтэй өөрийн цахилгаан элсэлтэй - - 》

藏语

“ཡིག་ཆས་འདིའི་སྐུད་ཡོད་འཕྲིན་ཏུ་དེའི་གནམ་སྐུད་དང་འབྲེལ་མ་བྱུང་བྱེད་སྐབས་དེས་པར་དུ་
ཉེན་འཁོག་ས་སྐུད་དང་མེགས་སུ་དགར་དགོས། དེ་ལྟར་མ་བྱས་ན་མི་འབར་བ་ལ་སྐག་ས་པའི་ཉེན་ཁ་
ཡོང་གི། ”

维吾尔语

بۇ ئۈسكۈنىگە ئۇلايدىغان سىملىق تور ئانتېننىسىنى يەرگە ئۇلاپ بىخەتەرلەشتۈرۈش
بىلەن ئايرىۋېتىش، بولمىسا ئوت كېتىشتەك خەۋپلەر كېلىپ چىقىدۇ

备注：有线网络天线接口与保护接地的隔离装置，已经内置在本设备内，用户可以直接连接有线网络天线，无需再进行隔离。



请查看贴在电视机后盖上的标签，记录电视机的型号和序列号。当需要维修服务时，把电视机的型号和序列号告诉维修站。

型号 _____

序列号 _____

南京LG新港显示有限公司
地址：南京经济开发区尧新大道346号
邮编：210038

