

# KULLANIM KILAVUZU

# MONİTÖR TABELA

Setinizi çalıştırmadan önce bu kılavuzu lütfen dikkatle okuyun ve ileride başvurmak için saklayın.

## MONİTÖR TABELA MODELLERİ

32LS33A      42LS35A

42LS33A      47LS35A

47LS33A      55LS35A

55LS33A

65LS33A

# İÇİNDEKİLER

## 4 LİSANSLAR

## 5 MONTAJ VE HAZIRLIK

- 5 Paketin Açılması
- 6 İsteğe Bağlı Aksesuarlar
- 7 Parçalar ve düğmeler
- 8 Ayaklık bağlantısının yapılması
- 9 Hoparlör bağlantısının yapılması
- 10 IR ALICISI
- 10 Dikey Anahat
- 11 Duvara monte etme

## 13 UZAKTAN KUMANDA

## 15 BAĞLANTILARIN YAPILMASI

- 16 RGB bağlantısı
- 17 HDMI bağlantısı
- 17 IR Alıcısı bağlantısı
- 18 USB'ye Bağlama
- 18 LAN'a bağlama

## 19 MONİTÖRÜN KULLANILMASI

- 19 Giriş listesinin kullanılması
- 19 İzleme oranını ayarlama

## 21 EĞLENCE

- 21 Ağı kullanma
- 21 - Ağa Bağlanma
- 23 - Ağ Durumu
- 23 My Media'yı kullanma
- 23 - USB depolama aygıtlarının bağlanması
- 25 - Dosyaları tarama
- 28 - Film izleme
- 31 - Fotoğraf görüntüleme
- 33 - Müzik dinleme
- 36 - İçerikler Listesini İzleme

## 37 AYARLARIN ÖZELLEŞTİRİLMESİ

- 37 Ana menülere erişim
- 38 - RESİM ayarları
- 41 - SES ayarları
- 42 - SAAT ayarları
- 43 - SEÇENEK ayarları
- 44 - AĞ ayarları

## 46 SORUN GİDERME

## 48 TEKNİK ÖZELLİKLER

## 64 IR KODLARI

## 65 BIRDEN FAZLA ÜRÜNÜ KONTROL ETMEK İÇİN

- 65 Kablonun bağlanması
- 65 RS-232C Yapılandırması
- 65 İletişim Parametresi
- 66 Komut Referans Listesi
- 68 İletim / Alım Protokolü

## 79 UYARILAR

- 79 ENERJİ TÜKETİMİ AÇISINDAN VERİMLİ KULLANIMA İLİSKİN BİLGİLER:
- 79 NAKLIYE VE TAŞIMA SIRASINDA DİKKAT EDİLMESİ GEREKENLER
- 79 Bakım-Onarım ve Kullanımda Uyulması Gereken Kurallar:
- 79 Kullanım Sırasında İNSAN Ve Çevre Sağlığı Açısından TEHLİKELİ Veya DİKKAT EDİLMESİ Gereken Noktalar İLE İLGİLİ Uyarılar:
- 80 Kurulum Uyarısı
- 80 Uzman Personel Uyarısı

- 80 Ürün İmha Uyarısı
- 80 ŞİMŞEK ETKİNLİĞİ Uyarısı
- 80 Kullanım Hatalarına İLİŞKİN BİLGİLER:
- 80 Cihaz için herhangi bir kullanım hatası çevrilen özgün belgede bulunamamıştır, bunun yerine aşağıdaki genel kurallar yazılmıştır:
- 80 TÜKETİCİNİN YAPABİLECEĞİ, BAKIM-ONARIM VEYA ÜRÜNÜN TEMİZLİĞİNE İLİŞKİN BİLGİLER:
- 80 Kullanım SÜRESİ 7 yıldır. (Ürünün FONKSİYONLARINI YERİNE GETİREBİLMESİ İÇİN GEREKLİ yedek parça TEMİN SÜRESİ).

## 81 YETKİLİ SERVİSLER

---

## 82 GARANTİ ŞARTLARI

---

# LİSANSLAR

Desteklenen lisanslar modele göre değişiklik gösterebilir. Lisanslar hakkında daha fazla bilgi için, [www.lg.com](http://www.lg.com) adresini ziyaret edin.



HDMI ve HDMI Yüksek Tanımlı Multimedya Arabirimi terimleri ve HDMI Logosu, HDMI Licensing, LLC'nin Amerika Birleşik Devletleri ve diğer ülkelerde ticari markaları veya tescilli ticari markalarıdır.



This DivX Certified® device has passed rigorous testing to ensure it plays DivX® video.

To play purchased DivX movies, first register your device at [vod.divx.com](http://vod.divx.com). Find your registration code in the DivX VOD section of your device setup menu.

DivX Certified® to play DivX® video up to HD 1080p, including premium content.

DivX®, DivX Certified® and associated logos are trademarks of DivX, LLC and are used under license.

Covered by one or more of the following U.S. patents:  
7,295,673; 7,460,668; 7,515,710; 7,519,274.



Dolby Laboratories lisansı altında üretilmiştir. Dolby ve çift D sembolü, Dolby Laboratories'in ticari markalarıdır.



# MONTAJ VE HAZIRLIK

## Paketin Açılması

Ürün kutunuzda aşağıdaki öğelerin olduğunu kontrol edin. Aksesuarlarda herhangi bir eksiklik olması durumunda ürünü satın aldığınız yerel satıcıyla iletişime geçin. Bu kılavuzdaki gösterimler gerçek ürün ve aksesuarlardan farklı olabilir.

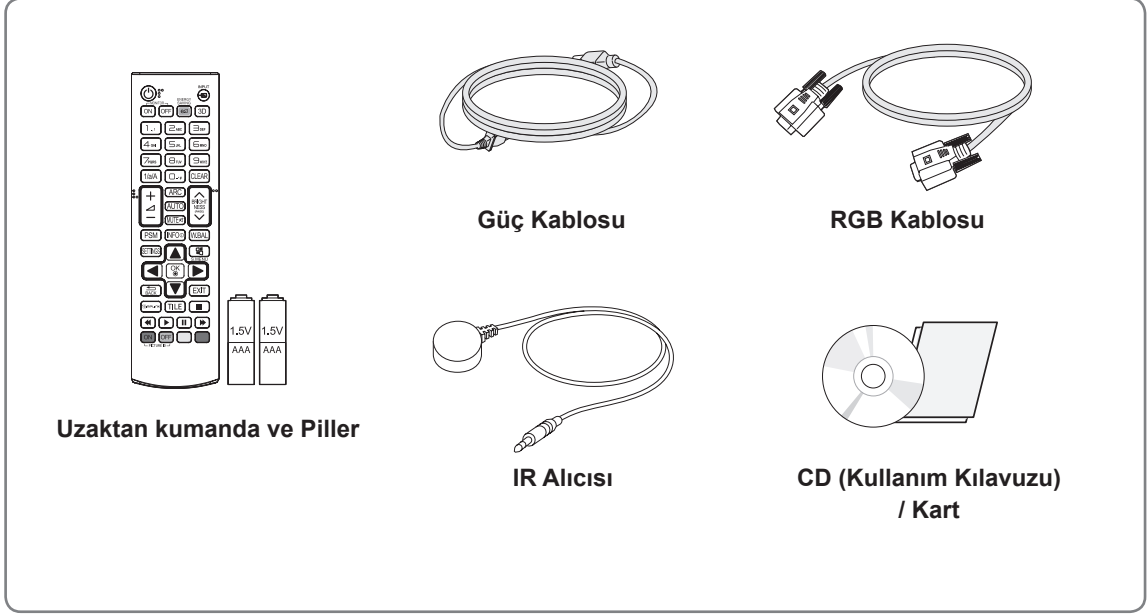

### DİKKAT

- Ürünün kullanım ömrü ve güvenliğinizi için onaylanmamış öğeler kullanmayın.
- Onaylanmamış öğelerin kullanılmasından kaynaklanan hasar ve yaralanmalar garanti kapsamına girmez.



### NOT

- Ürününüzle birlikte verilen aksesuarlar modele göre değişiklik gösterebilir.
- Ürün özellikleri veya bu kılavuzun içeriği, ürün fonksiyonlarının yükseltilmesinden dolayı önceden haber verilmeksizin değiştirilebilir.
- SuperSign Yazılımı ve Kılavuzu
  - LG Electronics web sitesinden indiriliyor.
  - LG Electronics web sitesini ziyaret edin (<http://www.lgcommercial.com/supersign>) ve modeliniz için en yeni yazılımı indirin.

## İsteğe Bağlı Aksesuarlar

Önceden bildirilmeksizin, isteğe bağlı aksesuarlar ürün performansını geliştirmek amacıyla değiştirilebilir ve yeni aksesuarlar eklenebilir. Bu kılavuzdaki resimler gerçek ürün ve aksesuarlardan farklı olabilir.

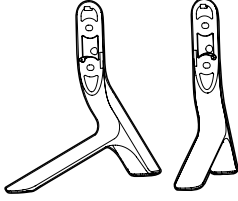

**Ayaklık**

ST-321T	32LS33A
ST-421T	42LS33A/ 42LS35A
ST-471T	47LS33A/ 47LS35A 55LS33A/ 55LS35A
ST-651T	65LS33A



**Vidalar**

4,0 mm Çap x 0,7 mm Diş Aralığı x 14 mm Uzunluk (Yaylı Pul Dahildir)

**Ayaklık kiti**

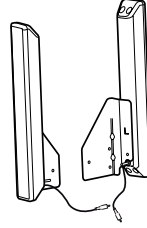

**Hoparlör  
SP-2100**

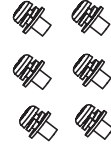

**Vidalar**

4,0 mm Çap x 0,7 mm Diş Aralığı x 8 mm Uzunluk (Yaylı Pul Dahildir)

**Hoparlör kiti**



**Kablo tutucu  
/ Kablo Bağı**

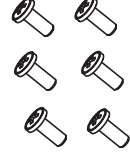

**Vidalar**

4,0 mm Çap x 1,6 mm Diş Aralığı x 10 mm Uzunluk

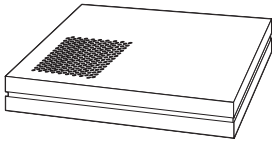

**Ortam Oynatıcı  
MP500/ MP700**



**Vidalar**

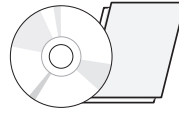

**CD (Kullanım Kılavuzu)/  
Kartı**

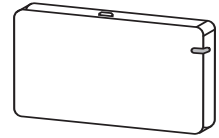

**AN-WF500**

**Ortam Oynatıcı Kiti**

**Wi-Fi Dongle kiti**

### ! NOT

- Kablo tutucu/Kablo bağı bazı bölgelerde veya bazı modeller için mevcut olmayabilir.
- İsteğe bağlı aksesuarlar tüm modellerde bulunmaz.

## Parçalar ve düğmeler

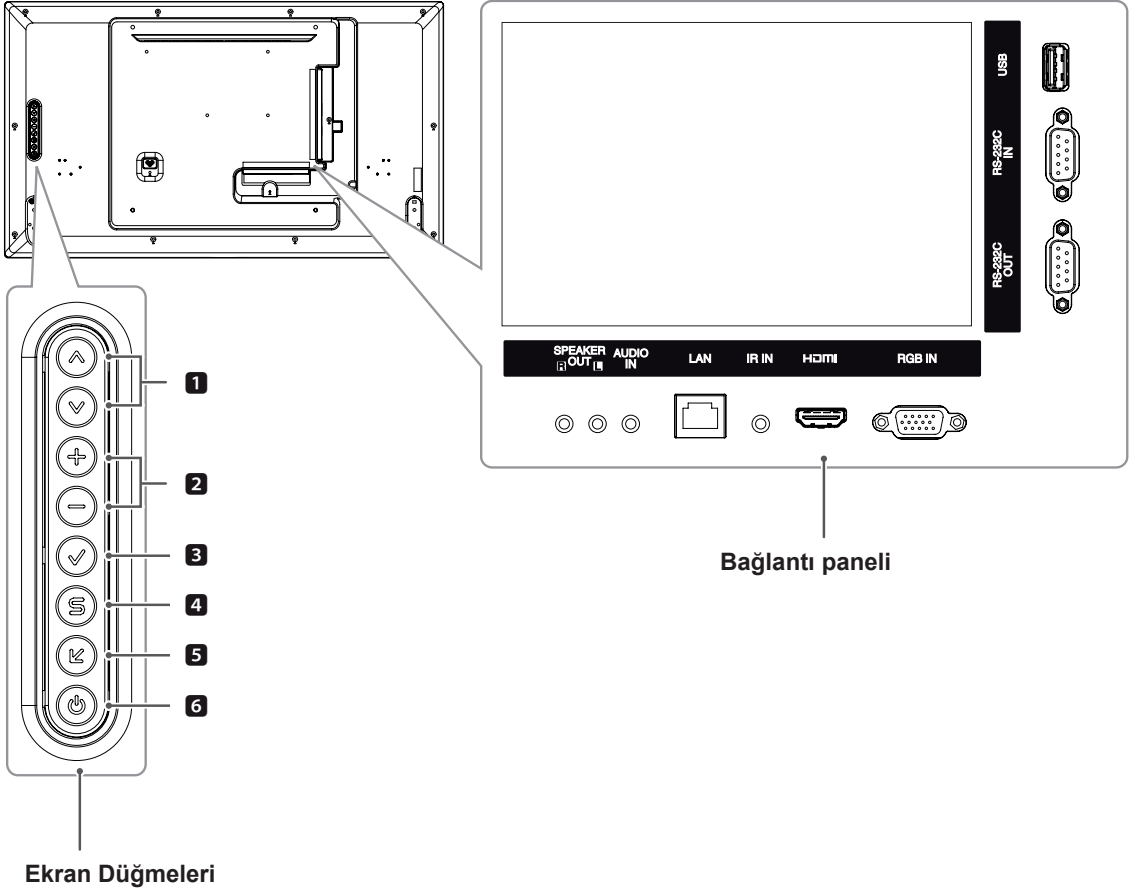

No.	Açıklama
1	İleri ve geri gider.
2	Ses seviyesini ayarlar.
3	Geçerli sinyal ve modu görüntüler. Ekranı otomatik olarak ayarlamak için bu düğmeye basın (sadece RGB modunda kullanılabilir)
4	Ana menülere erişim sağlar veya menülere giriş ve çıkışlarınızı kaydeder.
5	Giriş kaynağını değiştirir.
6	Gücü açar veya kapatır.

## Ayaklık bağlantısının yapılması

- Sadece bazı modellerde.

- 1 Masanın üzerine yumuşak bir bez serin ve ekran yüzü aşağı gelecek şekilde ürünü üzerine koyun.

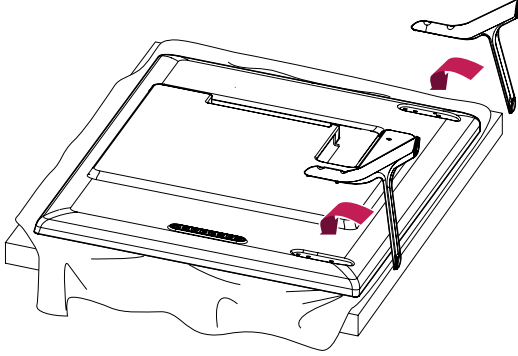

- 2 Şemada gösterildiği gibi ürünün arkasına ayaklığı sabitlemek için vidaları kullanın.

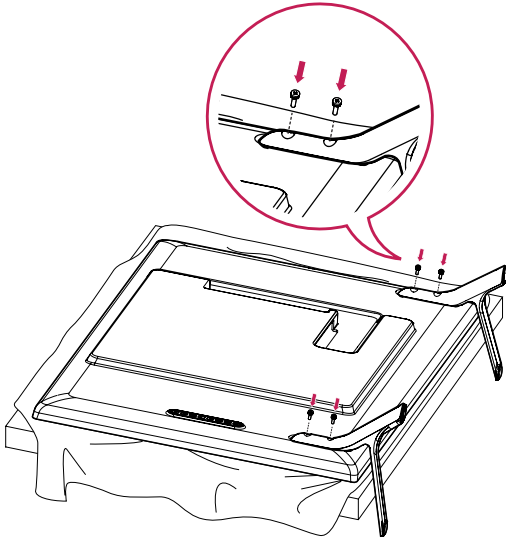

## Hoparlör bağlantısının yapılması

- Sadece bazı modellerde.

32LS33A

- 1 Hoparlörleri yüklemeyen önce kullanmak için bir gen sinyal kablosu bağlayın. Kabloları düzenlemek ve sabitlemek için bir kablo bağı kullanın.

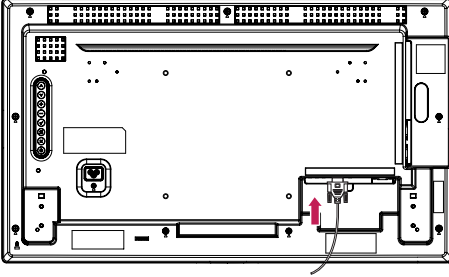

- 2 Aşağıda gösterildiği gibi bir vida kullanarak hoparlörü monte edin. Sonra, hoparlör kablosunu bağlayın. Güç kablosunun bağlı olmadığından emin olun.

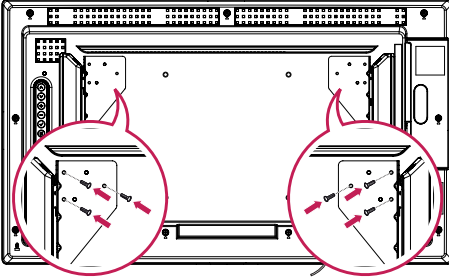

- 3 Hoparlör girişlerini doğru kutuplara bağlayın. Kabloları düzenlemek ve sabitlemek için bir kablo bağı kullanın.

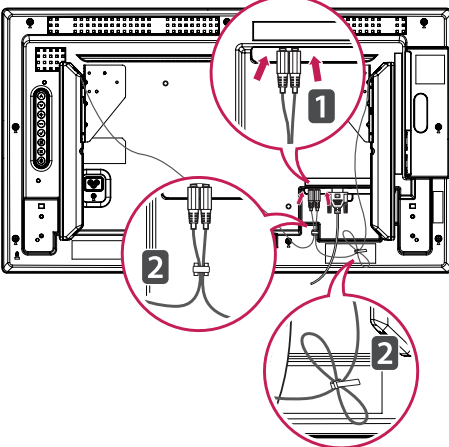

42LS33A

47LS33A

55LS33A

42LS35A

47LS35A

55LS35A

65LS33A

- Sadece bazı modellerde.

- 1 Hoparlörleri yüklemeyen önce kullanmak için bir gen sinyal kablosu bağlayın. Kabloları düzenlemek ve sabitlemek için bir kablo bağı kullanın.

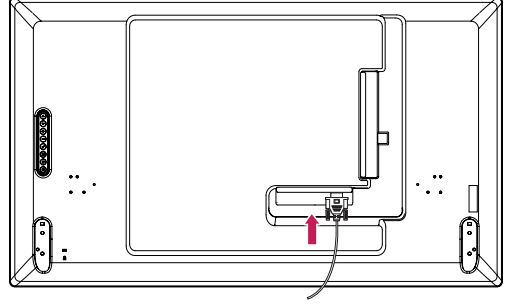

- 2 Aşağıda gösterildiği gibi bir vida kullanarak hoparlörü monte edin. Sonra, hoparlör kablosunu bağlayın. Güç kablosunun bağlı olmadığından emin olun.

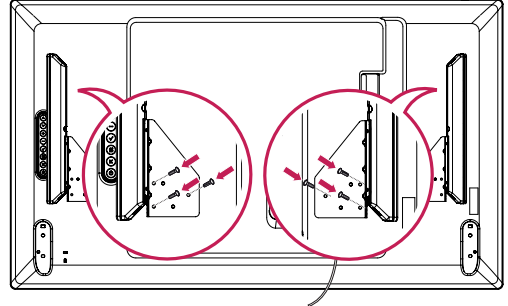

- 3 Hoparlör girişlerini doğru kutuplara bağlayın. Kabloları düzenlemek ve sabitlemek için bir kablo bağı kullanın.

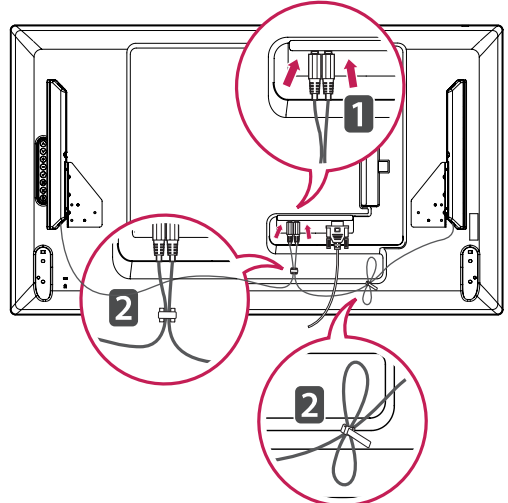

## IR ALICISI

Bu, uzaktan kumanda sensörünü istediğiniz yere koymanıza olanak tanır. IR alıcısı bir miktarıstan yapılmıştır. Manyetik levhayı ürün üzerinde istenen konuma yerleştirin. Monitörün kenarına takabilirsiniz.

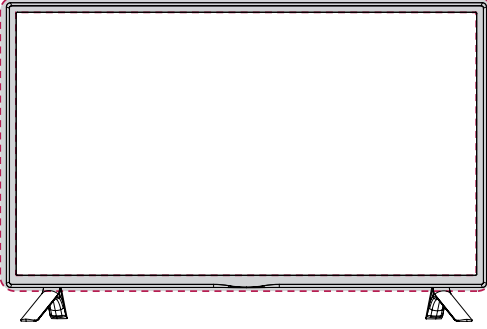

## Kensington güvenlik sisteminin kullanılması

Kensington güvenlik sistemi konnektörü Monitörün arka tarafında yer alır. Kurulum ve kullanıma ilişkin daha fazla bilgi için, Kensington güvenlik sistemiyle birlikte verilen kılavuza bakın ya da <http://www.kensington.com> adresini ziyaret edin.

Kensington güvenlik sistemi kablosunu Monitörle masa arasına bağlayın.

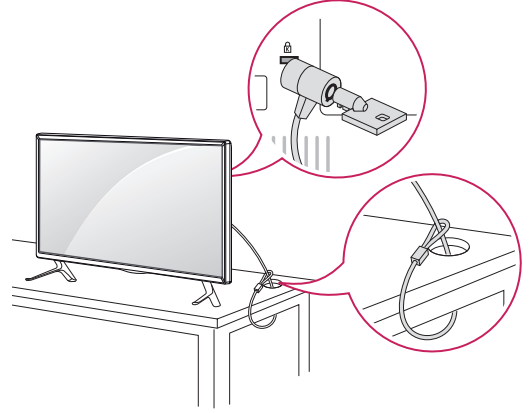

## ! NOT

- Kensington güvenlik sistemi isteğe bağlı bir aksesuardır. Ek aksesuarları birçok elektronik dükkanında bulabilirsiniz.

## Dikey Anahat

Portrait mode'da (Dikey mod) kurulum yapmak için ön taraftan bakıldığında seti 90 derece saat yönünün tersine çevirin.

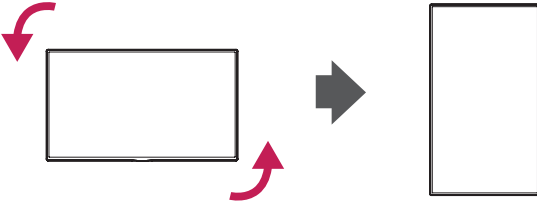

## Duvara monte etme

Uygun havalandırma için duvarla cihaz arasında her yönden 10 cm boşluk bırakın. Ayrıntılı talimatları satıcınızdan öğrenebilirsiniz, bkz. Yatık Duvar Montaj Braketi Talimatları ve Kurulum Rehberi.

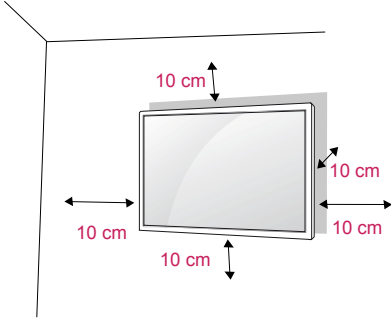

Monitörü bir duvara monte etmek isterseniz, cihazın arkasına Duvara montaj aparatını (isteğe bağlı parçalar) takın. Monitörü Duvara montaj aparatını (isteğe bağlı parçalar) kullanarak kurduğunuzda, cihazın düşmeyecek şekilde takılmış olmasına dikkat edin.

- 1 Lütfen VESA Standartlarına uygun vida ve duvar montajı aparatı kullanın.
- 2 Standarttan daha uzun bir vida kullanırsanız, monitörün iç kısmı zarar görebilir.
- 3 Yanlış vida kullanırsanız ürün zarar görebilir ve monte edildiği yerden düşebilir. LG Electronics bu durumdan sorumlu tutulamaz.
- 4 Lütfen aşağıdaki VESA standartlarını kullanın.
  - 785 mm veya daha büyük
  - \* Bağlama vidası: Çap: 6,0 mm x Eğim: 1,0 mm x Uzunluk: 12 mm

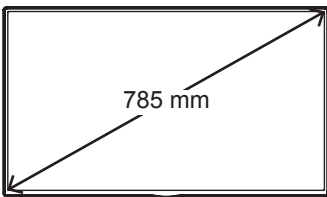

### DİKKAT

- Öncelikle fişi çekin ve daha sonra Monitörü taşıyın veya monte edin. Aksi halde, elektrik çarpması durumuyla karşılaşılabilir.
- Monitörü tavana veya eğik bir duvara monte ederseniz, düşerek ciddi yaralanmalara neden olabilir.
- Onaylı bir LG duvar montaj aparatı kullanın ve yerel satıcınızla ya da kalifiye personelle iletişime geçin.
- Vidaları, Monitöre hasar verebileceği ve garantinizin geçersiz kalmasına yol açabileceğinden dolayı çok fazla sıkmayın.
- VESA standartlarını karşılayan vidaları ve duvar montaj aparatlarını kullanın. Hatalı kullanım veya uygun olmayan aksesuarların kullanılmasından kaynaklanan hasar ve yaralanmalar garanti kapsamına girmez.



### NOT

- Duvar montaj kiti kurulum kılavuzu ve gerekli parçaları içerir.
- Duvar montaj braketi isteğe bağlıdır. Yerel satıcınızdan ilave aksesuarları alabilirsiniz.
- Vidaların boyları duvar montaj aparatına göre değişiklik gösterebilir. Uygun boy kullandığınızdan emin olun.
- Daha fazla bilgi için, duvar montaj aparatıyla birlikte verilen kılavuza bakın.
- Ürünü aşırı tozlu ortamda kullanmaktan kaynaklanan hasarlar garanti kapsamında yer almaz.

**Ürünü duvara sabitleme (isteğe bağlı)**

(Modele bağlı olarak)

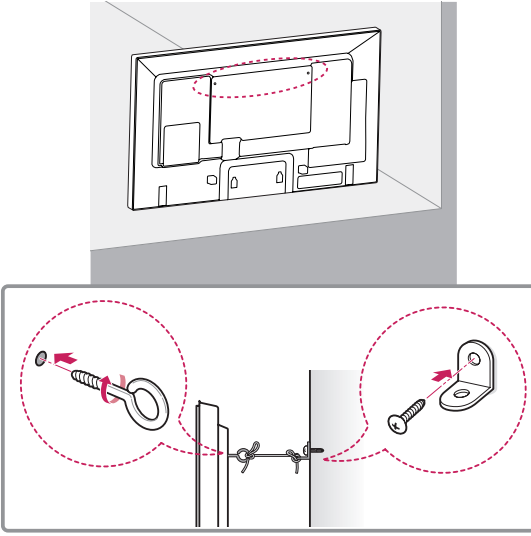

- 1 Delikli civataları ya da ürün braketleri ve civatalarını ürünün arka tarafına takarak sıkın.  
- Delikli civataların konumunda takılı civata varsa, öncelikle bu civataları sökün.
- 2 Duvar braketlerini civatalarla duvara monte edin.  
Duvar braketleriyle ürünün arka tarafındaki delikli civataları karşı karşıya getirin.
- 3 Delikli civatalarla duvar braketlerini sağlam bir iple sıkıca bağlayın.  
İpin zeminle yatay konumda kalmasını sağlayın.

**DİKKAT**

- Çocukların ürünün üzerine çıkmamalarına ve ürüne asılmamalarına dikkat edin.

**NOT**

- Ürünü emniyetli bir şekilde destekleyecek kadar büyük ve sağlam bir platform veya kabin kullanın.
- Braketler, civatalar ve ipler isteğe bağlıdır. Yerel satıcınızdan ilave aksesuarlar alabilirsiniz.

**UYARI**

- Bir ürün yeterince sabit bir konuma yerleştirilmezse düşme nedeniyle tehlikeye yol açması olasıdır. Aşağıdaki gibi basit önlemler alınarak birçok yaralanmanın, özellikle çocukların yaralanması önlenebilir:
  - » Üretici tarafından önerilen kabinler veya standlar kullanın.
  - » Yalnızca ürünü güvenli bir şekilde destekleyebilen mobilyalar kullanın.
  - » Ürünün, destekleyen mobilyanın kenarından sarkmamasını sağlayın.
  - » Mobilyayı ve ürünü uygun bir desteğe sabitlemeden ürünü uzun mobilyaların (örneğin, dolaplar veya kitaplıklar) üzerine yerleştirmeyin.
  - » Ürünü, ürün ile destekleyen mobilya arasına yerleştirilen örtü veya diğer malzemeler üzerine koymayın.
  - » Çocukları, ürüne veya kumandalarına uzanmak için mobilyalara tırmanmanın tehlikeleri hakkında bilgilendirin.



# UZAKTAN KUMANDA

Bu kılavuzdaki açıklamalar uzaktan kumandanın düğmeleriyle ilgilidir. Lütfen bu kılavuzu dikkatlice okuyun ve Monitörü doğru şekilde kullanın.

Pilleri değiştirmek için pil kapağını açın, pilleri (1,5 V AAA) ⊕ ve ⊖ uçlar pil yuvasındaki etiketle eşleşecek şekilde değiştirin ve pil kapağını kapatın.

Pilleri yerinden çıkarmak için, pilleri takma işlemlerini ters sıra ile yapın.



## DİKKAT

- Eski ve yeni pilleri birlikte kullanmayın, aksi halde uzaktan kumanda hasar görebilir.
- Uzaktan kumandayı, Monitör üzerindeki uzaktan kumanda sensörüne doğru tuttuğunuzdan emin olun.

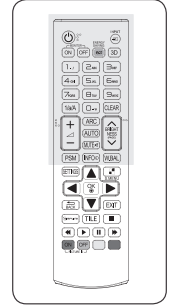
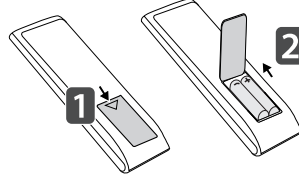

Uzaktan kumandayı, Monitör üzerindeki uzaktan kumanda sensörüne doğru tuttuğunuzdan emin olun.

**⏻ (POWER)(GÜÇ)**  
Monitörü açar ya da kapatır.

**ENERJİ TASARRUFU(eo)**  
Enerji tüketimini azaltmak için ekranın parlaklığını ayarlar.

**MONITOR ON**  
Monitörü açar.

**MONITOR OFF**  
Monitörü kapatır.

**INPUT**  
Giriş modunu seçer.

**1/a/A**  
Sayısal ve alfabetik giriş arasında geçiş sağlar.

**3D**  
Bu düğme seçimi uygulanamaz.

**ARC**  
En Boy Oranı Modunu seçer.

**Rakam ve Harf düğmeleri**  
Ayara bağlı olarak sayısal veya harf karakterleri girer.

**Ses Yükselt/Alçalt**  
Ses seviyesini ayarlar.

**CLEAR**  
Girilen sayısal veya harf karakterini siler.

**PSM**  
Görüntü Durum Modunu seçer.

**MUTE**  
Tüm sesleri kapatır.

**Brightness (Parlaklık) Tuşu**  
Uzaktan kumandadaki Yukarı ve Aşağı düğmelerine basarak parlaklığı ayarlayın. USB modunda, bir sonraki dosya listesine geçmek için OSD menüsünde Page (Sayfa) fonksiyonu bulunur.

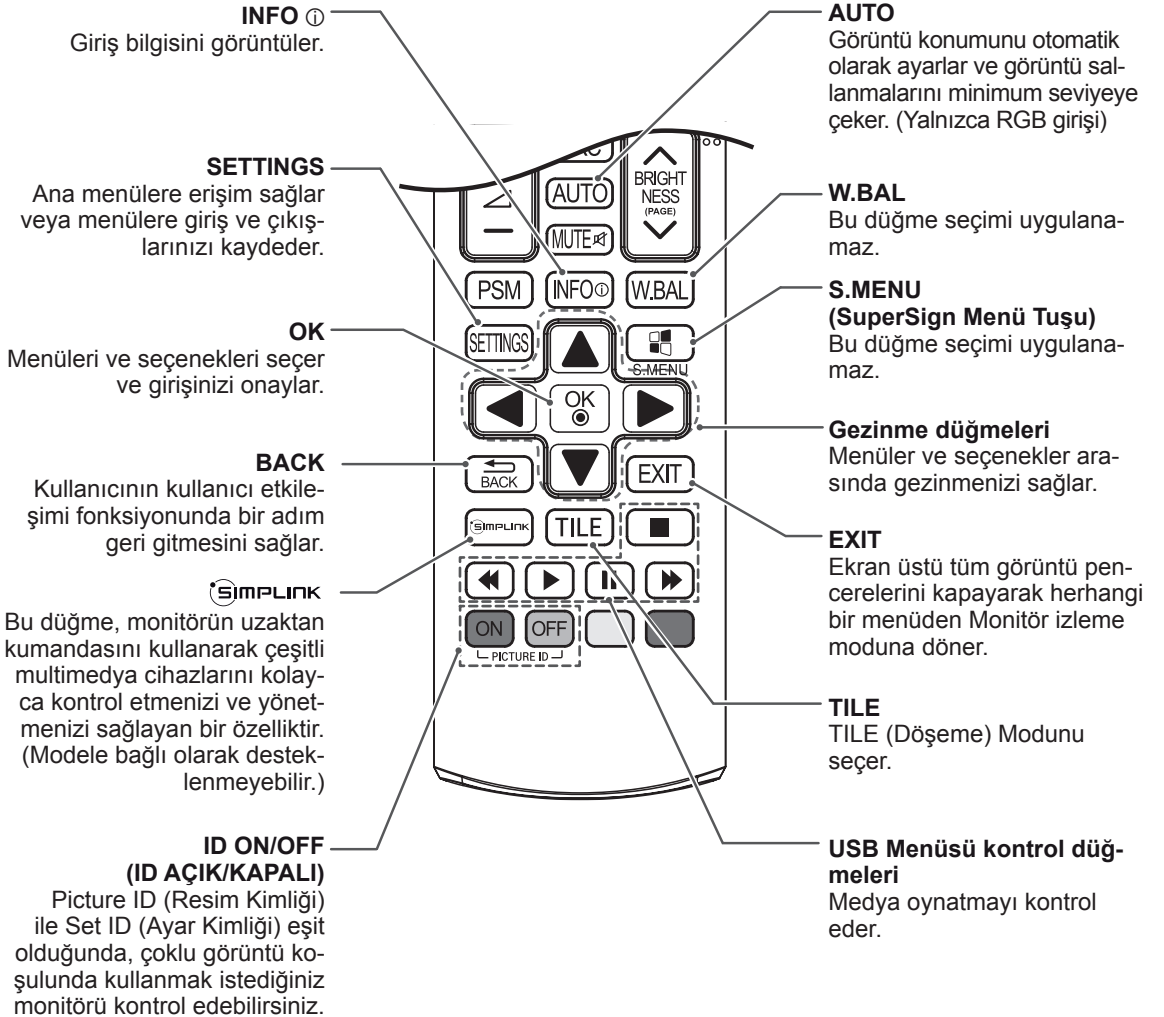
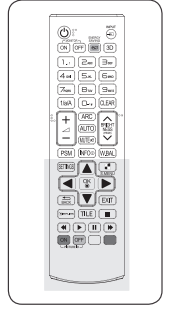

# BAĞLANTILARIN YAPILMASI

Monitör arka paneline çeşitli harici cihazlar bağlayın.

- 1 Aşağıdaki şekilde gösterildiği gibi Monitörünüze bağlamak istediğiniz bir harici cihaz bulun.
- 2 Harici cihazın bağlantı tipini kontrol edin.
- 3 Uygun gösterime gidin ve bağlantı ayrıntılarını kontrol edin.

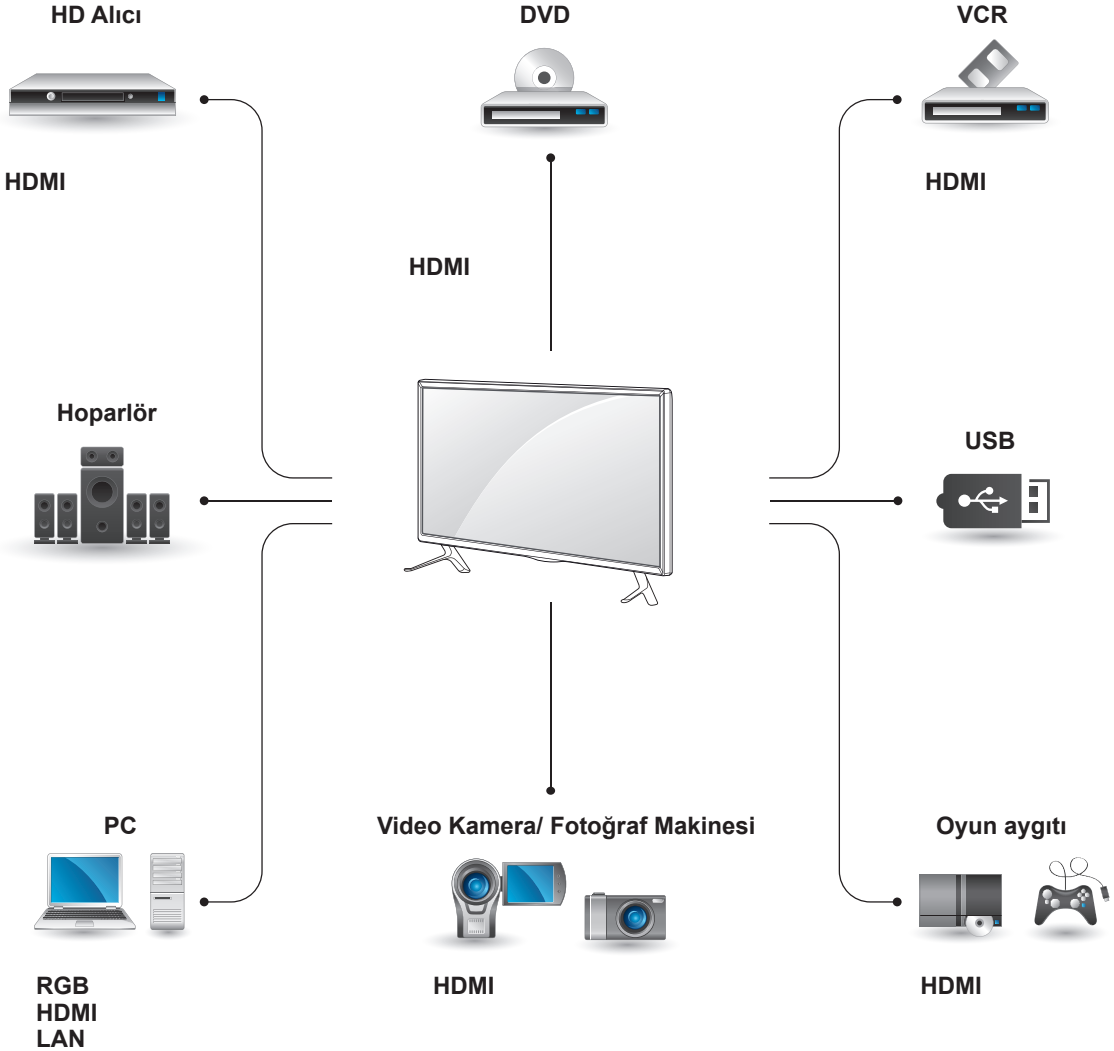

## ! NOT

- Monitöre bir oyun cihazı bağlarsanız, oyun cihazıyla birlikte verilen kabloyu kullanın.
- Verilen isteğe bağlı hoparlörü kullanmanız önerilir.

**Bilgisayara bağlamaya ilişkin talimatlar**

Monitörünüz Tak ve Çalıştır\* özelliğini destekler.

\* Tak ve Çalıştır: PC'nin monitörü sürücü kurulmasına gerek kalmadan kullanılmasına olanak veren fonksiyondur.

**NOT**

- En iyi görüntü kalitesi için, Monitörün HDMI bağlantısıyla kullanılması önerilir.
- Ürünün standart uyumluluğunu sağlamak için D-sub 15 pimli sinyal kablosu ve demir çekirdekli DVI kablosu gibi yalıtımlı bir arabirim kablosu kullanın.
- Monitörü soğukken açarsanız ekranda bir titreme olabilir. Bu normal bir durumdur.
- Ekranda bazı kırmızı, yeşil ya da mavi noktalar görünebilir. Bu normal bir durumdur.

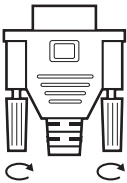
**DİKKAT**

- Sinyal giriş kablosunu bağlayın ve vidaları saat yönünde çevirerek bunu sıkın.

- Ekrana parmağınızla uzun süre bastırmayın, aksi halde ekran üzerinde geçici şekil bozuklukları ortaya çıkabilir.
- Görüntü yanmasını önlemek için Monitörü ekranında uzun süre sabit bir görüntünün görüntülenmesinden kaçının. Mümkün olduğunca ekran koruyucu kullanın.

**RGB bağlantısı**

PC'nizden Monitöre analog video sinyali gönderir. PC ve Monitör setini, aşağıdaki resimlerde gösterildiği gibi, D-sub 15 pin kablo ile bağlayın. RGB giriş kaynağını seçin.

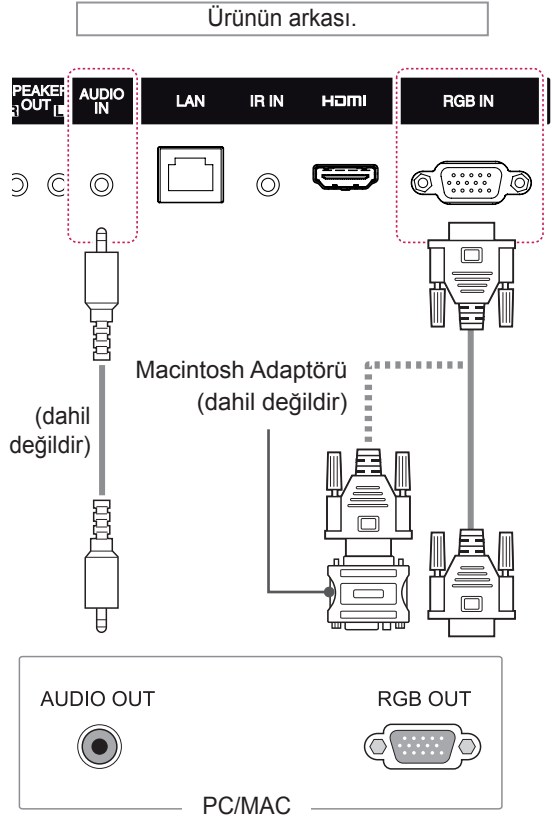
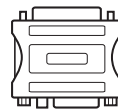
**NOT**

- Pazarda uyumsuz bir adaptör bulunduğundan, standart Macintosh adaptörünü kullanın. (Farklı sinyal sistemi)
- Apple bilgisayarların, bu monitöre bağlanması için adaptör gerekebilir. Daha fazla bilgi için arayın veya web sitelerini ziyaret edin.

## HDMI bağlantısı

Dijital video ve ses sinyallerini bilgisayarınızdan veya harici cihazdan monitöre aktarır. Bilgisayar veya harici cihazı ve Monitörü aşağıdaki şemalarda gösterildiği gibi HDMI kablo kullanarak bağlayın. Bağladıktan sonra HDMI girişini seçin.

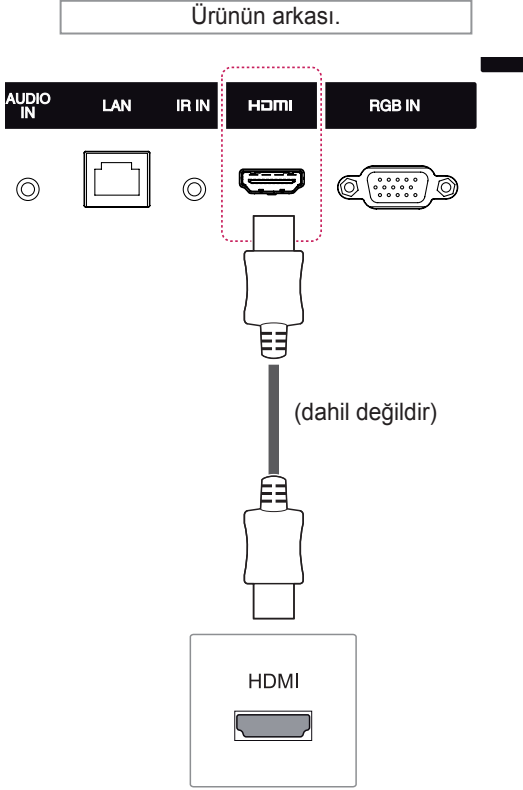

## IR Alıcısı bağlantısı

Kablolu bir uzaktan kumandanın veya IR alıcısı uzatma parçasının kullanılmasına olanak tanır.

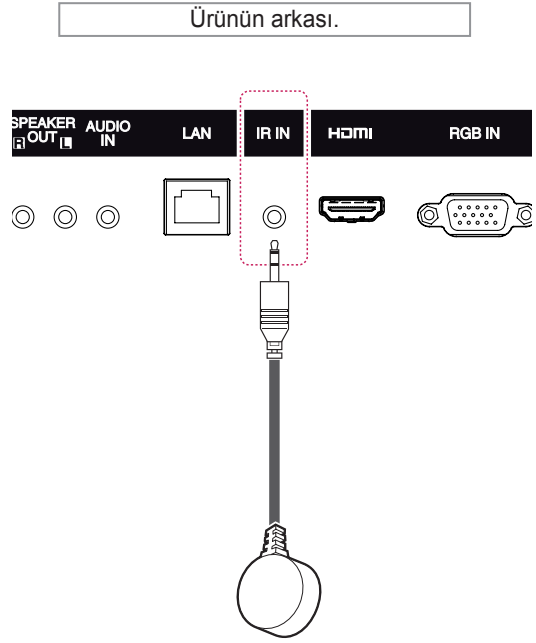

### ! NOT

- Yüksek Hızlı bir HDMI®/™ Kablosu kullanın.
- HDMI modunda sesi duyamıyorsanız, PC ortamını kontrol edin. Bazı PC'lerde, varsayılan ses çıkışını manuel olarak HDMI olarak değiştirmeniz gerekir.
- HDMI-PC modunu kullanmak isterseniz, PC/DTV'yi PC moduna ayarlamanız gerekir.
- HDMI PC kullanıldığında, bir uyumluluk sorunu oluşabilir.
- HDMI logolu onaylı bir kablo kullanın. Onaylı bir HDMI kablosu kullanmazsanız ekrana görüntü gelmeyebilir veya bağlantı hataları oluşabilir.
- Önerilen HDMI kablo tipleri
  - Yüksek Hızlı HDMI®/™ kablosu
  - Ethernet destekli Yüksek Hızlı HDMI®/™ kablosu

### ! NOT

- Güç kablosunun bağlı olduğundan emin olun.

## USB'ye Bağlama

Monitöre USB flaş bellek, harici sabit disk, MP3 oynatıcı ya da USB bellek kartı okuyucu gibi bir USB depolama aygıtı bağlayın ve çeşitli multimedya dosyalarına erişmek için USB menüsüne gidin. Kısımında **“USB depolama aygıtlarının bağlanması”** ve **“Dosyaları tarama”**.

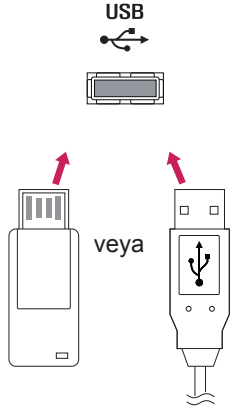

## LAN'a bağlama

**A** Yönlendirici (Anahtar) kullanarak

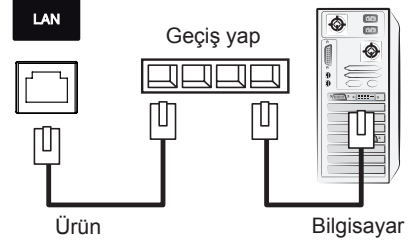

**B** İnternet'i kullanarak.

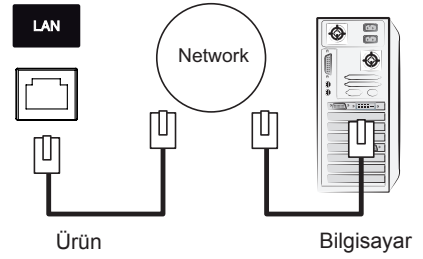

# MONİTÖRÜN KULLANILMASI

## Giriş listesinin kullanılması

- 1 Giriş kaynak listesine erişmek için **INPUT** (GİRİŞ) düğmesine basın.
- 2 Giriş kaynaklarından birine geçmek için Gezine düğmelerine ve **OK** (TAMAM) düğmesine basın.

Giriş kaynağı	Açıklama
<b>RGB</b>	Ekranında bir PC ekranı görüntüleyin
<b>HDMI</b>	İçerikleri bir PC, DVD veya Dijital set üstü kutusu ya da diğer yüksek çözünürlüklü aygıtlardan izleyin.
<b>USB</b>	USB'de kayıtlı multimedya dosyasını oynatır.

## İzleme oranını ayarlama

Monitörü izlerken, **ARC** düğmesine basarak bir görüntüyü optimal boyutunda görüntülemek için yeniden boyutlandırın.

MOD	RGB		HDMI	
	PC	DTV	PC	
<b>Aspect Ratio</b>				
<b>16:9</b>	o	o	o	o
<b>Just Scan</b>	x	o	x	x
<b>Set By Program</b>	x	o	x	x
<b>4:3</b>	o	o	o	o
<b>Zoom</b>	x	o	x	x
<b>Cinema Zoom</b>	x	o	x	x

### ! NOT

- Görüntü boyutunu ana menülere erişerek de değiştirebilirsiniz.
- Sadece Tarama modu, video sinyali 720p veya daha yüksek çözünürlüğe sahip olduğunda çalışır.

### ! DİKKAT

- Sabit bir görüntü ekranda uzun bir süre görüntülenirse, bu görüntü ekranda iz bırakır ve kalıcı bir görüntü bozukluğu meydana gelir. Bu "görüntü yanması" ya da "ekran yanması" olup garanti kapsamına girmez.
- Monitörünüzü kullanmıyorsanız gücü kapatın ya da görüntünün iz bırakmasını önlemek için PC ya da sistemde bir ekran koruyucu programı ayarlayın.
- İzleme oranını uzun süre 4:3 olarak ayarlarsanız, ekranın sinemaskop bölgesinde görüntü yanması meydana gelebilir.

- **16:9:** Bu seçim, tüm ekranı kaplayacağı şekilde görüntüyü yatay olarak doğrusal oranda ayarlamanızı sağlar(4:3 formatlı DVD'leri seyretmek için elverişli).

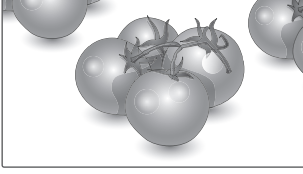

- **4:3:** Bu seçim orijinal 4:3 izleme oranı olan bir resim görüntülemenizi sağlayacaktır; ekranın sağında ve solunda gri çubuklar belirecektir.

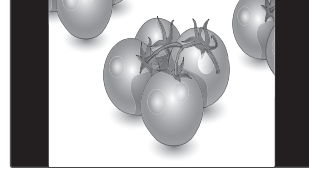

- **Just Scan (Sadece Tarayın):** Aşağıdaki Seçim yüksek çözünürlük görüntüsünde orijinal resimde kayıp olmaksızın en iyi resim kalitesini almanızı sağlar.

Not: Orijinal Resimde parazit varsa, kenarlarda parazit görebilirsiniz.



- **Zoom:** Bu seçim görüntüyü, oranda değişiklik olmaksızın tüm ekranı kaplayacak şekilde seyretmenizi sağlar. Ancak görüntü üst ve alttan kırılmış olacaktır.

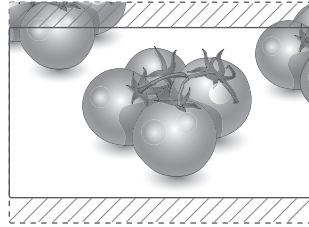

- **Set By Program:** Giriş sinyaline bağlı olarak ekran izleme oranı 4:3 ya da 16:9 değeriyle değiştirilir.



- **Cinema Zoom (Sinema Zoom):** Resmi doğru orantıda büyütme istediğinizde, Cinema Zoom (Sinema Zoom) seçeneğini belirtin.

Not: Resmi büyütürken veya küçültürken görüntü bozulabilir.

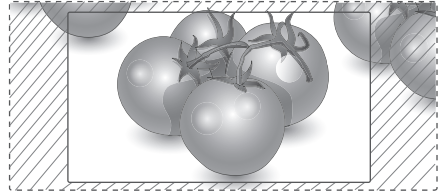



# EĞLENCE

## Ağ kullanma

### Ağa Bağlanma

Kablolu ağ bağlantıları için ekranı aşağıdaki şemada gösterildiği gibi LAN bağlantı noktası aracılığıyla bir yerel ağa (LAN) bağlayın. Ardından ağ ayarlarını yapın. Kablosuz ağ bağlantıları için Wi-Fi USB modülünü, USB bağlantı noktasına bağlayın. Ardından ağ ayarlarını yapın. Fiziksel bağlantıyı gerçekleştirdikten sonra, az sayıda ev ağı ekran ağ ayarlarının tekrar yapılmasını gerektirebilir. Çoğu ev ağı için, Monitör herhangi bir ayar yapılmaksızın ekran olarak bağlanacaktır. Ayrıntılı bilgi için internet servis sağlayıcınızla temasa geçin veya yönlendiricinizin kılavuzuna başvurun.

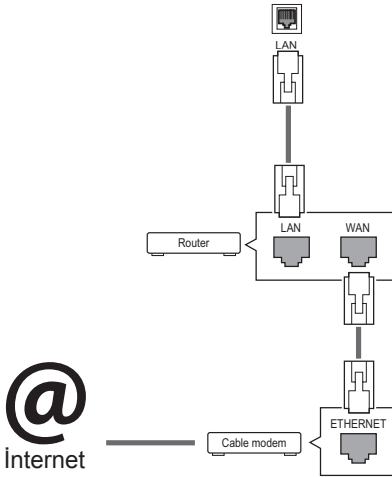

Ağ ayarlarını yapmak için: (ekran otomatik olarak bağlanmış dahi olsa, tekrar ayarlamamanın herhangi bir zararı olmayacaktır),

#### Kablolu ağa bağlanma

- 1 Ana menüye erişmek için **SETTINGS** düğmesine basın.
- 2 **NETWORK (Ağ)** ögesine geçmek için Gezinme düğmelerine ve **OK (Tamam)** düğmesine basın.
- 3 **Network Setting'i (Ağ Ayarı)** seçmek için Gezinme düğmelerine ve **OK (Tamam)** düğmesine basın.
- 4 Ağ Ayarlarını yaptıysanız, **Resetting'i (Sıfırlama)** seçin. Yeni bağlantı ayarları mevcut ağ ayarlarını sıfırlar.
- 5 **IP Auto Setting (Oto. IP Ayarı)** ya da **IP Manual Setting'i (Manuel IP Ayarı)** seçin.
  - **IP Manual Setting'i (Manuel IP Ayarı)** : Gezinme ve Sayı düğmelerine basın. IP adreslerinin manuel olarak girilmesi gerekir.
  - **IP Auto Setting (Oto. IP Ayarı)** : Bunu, kablolu bağlantı aracılığıyla yerel ağ (LAN) üzerinde bir DHCP sunucusu (Yönlendirici) varsa seçin, böylece ekran otomatik olarak bir IP adresi atayacaktır. Geniş bant bir yönlendirici veya DHCP (Dynamic Host Configuration Protocol/Dinamik Ana Bilgisayar Yapılandırma Protokolü) sunucu işlevine sahip bir geniş bant modem kullanıyorsanız, IP adresi otomatik olarak belirlenecektir.
- 6 Tamamladığınızda, **EXIT (Çıkış)** düğmesine basın.



#### DİKKAT

- LAN bağlantı noktasına modüler telefon kablosu bağlamayın.
- Çeşitli bağlantı yöntemleri olduğundan, telekomünikasyon operatörü veya İnternet hizmeti sağlayıcınızın talimatlarına uyun.

**Kablosuz ağı bağlanma**

- 1 Ana menülere erişmek için **SETTINGS** düğmesine basın.
- 2 **NETWORK (Ağ)** ögesine geçmek için Gezinme düğmelerine ve **OK (Tamam)** düğmesine basın.
- 3 **Network Setting'i (Ağ Ayarı)** seçmek için Gezinme düğmelerine ve **OK (Tamam)** düğmesine basın.
- 4 **Setting from the AP list (AP Listesi'nden Ayarlama)** ögesini ya da **Simple setting (WPS-button mode) (Basit ayar (WPS düğmesi modu))** ögesini seçin.
  - **Setting from the AP list (AP Listesi'nden Ayarlama):** Kablosuz bir ağı bağlanmak için bir AP (Erişim Noktası) seçin.
  - **Simple setting (WPS-button mode) (Basit ayar (WPS düğmesi modu)):** Yönlendiriciye kolayca bağlanmak için PBC destekleyen kablosuz yönlendiricinin üzerindeki düğmeye basın.
- 5 Tamamladığınızda, **EXIT (Çıkış)** düğmesine basın.

**DİKKAT**

- Ekran fiziksel ağı bağlanıncaya kadar ağ ayarı menüsü kullanılamaz.
- Çeşitli bağlantı yöntemleri olduğundan, telekomünikasyon operatörü veya İnternet hizmeti sağlayıcınızın talimatlarına uyun.

**NOT**

- Ekranınızda doğrudan İnternet'e erişmek istiyorsanız, internet bağlantısı daima açık olmalıdır.
- İnternet'e erişemiyorsanız, ağındaki bir PC'den ağ durumlarını kontrol edin.
- **Network Setting'i (Ağ Ayarı)** kullanırken, LAN kablosunu ya da yönlendiricide DHCP'nin açık olup olmadığını kontrol edin.
- Ağ ayarlarını tamamlamazsanız, ağ düzgün çalışmayabilir.

**Ağ ayarları için ipuçları**

- Bu ekranla birlikte standart bir LAN kablosu kullanın. RJ45 konnektörlü Cat5 veya daha iyi bir kablo.
- Ayar sırasında karşılaşılabilecek çoğu ağ bağlantısı sorunu sıklıkla yönlendirici veya modemden yeniden ayarlanmasıyla giderilebilir. Ekranı ev ağına bağladıktan sonra, ev ağ yönlendiricisini veya kablolulu modemi hızla kapatın ve/veya elektrik kablosunu çekin. Ardından yeniden açın ve/veya elektrik kablosunu tekrar bağlayın.
- İnternet servis sağlayıcısına (İSS) bağlı olarak internet servisinden yararlanacak cihaz sayısı yürürlükteki kullanım koşullarıyla sınırlandırılmış olabilir. Ayrıntılar için İSS'nizle temasa geçin.
- LG, internet bağlantınızla veya bağlı diğer ekipman nedeniyle gerçekleşen iletişim hataları/arızaları yüzünden ekran ve/veya internet bağlantısındaki herhangi bir arızadan sorumlu değildir.
- LG internet bağlantıdaki sorunlardan sorumlu değildir.
- Ağ bağlantısı hızının erişilen içeriğin gereksinimlerini karşılamaması durumunda arzu edilmeyen sonuçlarla karşılaşabilirsiniz.
- İnternet bağlantısı servisini sağlayan İnternet servis sağlayıcısı (İSS) tarafından yapılan kısıtlamalar nedeniyle bazı internet bağlantı işlemleri mümkün olmayabilir.
- Bağlantı ücretleriyle sınırlı olmamak koşuluyla İSS tarafından talep edilen tüm masraflar sizin sorumluluğunuzdadır.
- Bu ekran için kablolulu bağlantı kullanılırken bir 10 Base-T veya 100 Base-TX LAN bağlantı noktası gereklidir. İnternet servis sağlayıcınız bu tip bir bağlantıya izin vermiyorsa, ekranınızı bağlamazsınız.
- DSL servisini kullanmak için bir DSL modem, kablo modem servisini kullanmak içinse bir kablo modem gereklidir. Erişim yönetiminize ve İSS'nizle yaptığınız abone sözleşmesine bağlı olarak bu ekran içerisinde yer alan İnternet bağlantısı özelliğini kullanamayabilirsiniz veya aynı anda bağlayabileceğiniz cihaz sayısı sınırlandırılmış olabilir. (İSS'niz aboneliği tek bir cihazla sınırlıyorsa, PC bağlantıken bu ekranın bağlanması izin verilmeyebilir.)
- Bir "Yönlendirici" kullanımına izin verilmeyebilir veya kullanımı İSS'nizin ilkeleri ve kısıtlamalarına bağlı olarak sınırlandırılmış olabilir. Ayrıntılar için İSS'nizle doğrudan temasa geçin.

### Kablosuz Ağ Ayarları için İpuçları

- Kablosuz ağlar 2,4 GHz frekansında çalışan diğer aygıtların (kablosuz telefonlar, Bluetooth aygıtlar veya mikrodalga fırınlar) girişimine maruz kalabilir. Diğer Wi-Fi aygıtlarla aynı şekilde 5 GHz frekansında çalışan aygıtlar da girişime neden olabilir.
- Çevredeki kablosuz ortam kablosuz ağ hizmetinin yavaş çalışmasına neden olabilir.
- Erişim noktası bağlantısı kurmak için kablosuz bağlantıyı destekleyen bir erişim noktası aygıtı gerekir ve aygıtta kablosuz bağlantı özelliği etkin olmalıdır. Erişim noktanızda kablosuz bağlantının kullanılabilirliği için hizmet sağlayıcınızla irtibat kurun.
- Erişim noktası bağlantısı için erişim noktasının SSID ve güvenlik ayarlarını kontrol edin. Erişim noktasının SSID ve güvenlik ayarları için ilgili belgelere başvurun.
- Ağ aygıtlarındaki (kablolu/kablosuz hat paylaştırıcı, hub) geçersiz ayarlar, monitörün yavaş çalışmasına ya da düzgün çalışmamasına neden olabilir. Uygun kılavuza göre aygıtları doğru bir şekilde kurun ve ağı ayarlayın.
- Bağlantı yöntemi erişim noktası üreticisine göre farklılık gösterebilir.

## Ağ Durumu

- 1 Ana menüye erişmek için **SETTINGS** düğmesine basın.
- 2 **NETWORK (Ağ)** ögesine geçmek için Gezinme düğmelerine ve **OK (Tamam)** düğmesine basın.
- 3 **Network Status (Ağ Durumu)** ögesini seçmek için Gezinme düğmelerine basın.
- 4 Ağ durumunu kontrol etmek için **OK (Tamam)** düğmesine basın.
- 5 Tamamladığınızda, **EXIT(Çıkış)** düğmesine basın.

Seçenek	Açıklama
<b>Setting (Ayar)</b>	Ağ ayarları menüsüne geri dönün.
<b>Test</b>	Ağı ayarladıktan sonra mevcut ağ durumunu test edin.
<b>Close (Kapat)</b>	Önceki menüye dönün.

## My Media'yı kullanma

### USB depolama aygıtlarının bağlanması

Ekrana USB flaş bellek, harici sabit disk gibi USB depolama aygıtları bağlayın ve multimedya özelliklerini kullanın.

Aşağıdaki şekilde gösterildiği gibi ekrana bir USB flaş bellek ya da USB bellek kartı okuyucu bağlayın. Medyalarım ekranı görünür.

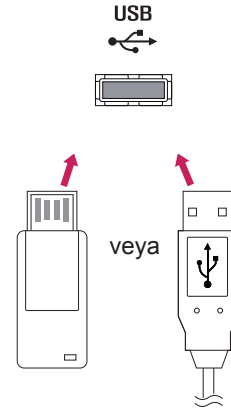

### ⚠ DİKKAT

- Dosyaların kaybedilmesine veya USB depolama aygıtının zarar görmesine neden olabileceğinden, EMF(ortamım) Menüsü etkinken ekranı kapatmayın veya USB depolama aygıtını çıkarmayın.
- USB aygıtında kayıtlı dosyalarınızı sık sık yedekleyin, dosyalarınız kaybolabilir veya hasar görebilir ve bu garanti kapsamına girmez.

### USB depolama aygıtlarının kullanılmasına ilişkin ipuçları

- Sadece USB depolama aygıtı tanınmaktadır.
- USB bellek aygıtının USB hub ile bağlantısının yapılması durumunda aygıt tanınmaz.
- Otomatik tanıma programı kullanan bir USB depolama cihazı tanınmayabilir.
- Kendi sürücüsünü kullanan bir USB bellek aygıtı tanınmayabilir.
- USB bellek aygıtının tanınma hızı cihaza göre değişebilir.
- Bağlı bulunan USB bellek aygıtı çalışırken, lütfen ekranı kapatmayın, USB aygıtını çıkartmayın. Bu çeşit aygıtlar aniden çıkarıldıklarında ve çekildiklerinde, saklı dosyalar veya USB bellek aygıtı zarar görebilir.
- Lütfen, yalnızca Windows işletim sistemiyle birlikte sağlanan FAT32 dosya sistemi veya NTFS dosya sistemi olarak biçimlendirilmiş bir USB depolama aygıtı kullanın. Depolama aygıtının Windows tarafından desteklenmeyen farklı bir yardımcı programla biçimlendirilmiş olması durumunda tanınmayabilir.
- Harici güç beslemesi gerektiren USB depolama aygıtını (0,5 A üzerinde) ayrı bir güç kaynağına bağlayın. Aksi takdirde cihaz tanınmayabilir.
- Lütfen USB depolama aygıtını, aygıt üreticisi tarafından sağlanan kabloyu kullanarak bağlayın.
- Bazı USB depolama aygıtları desteklenmeyebilir veya düzgün olarak çalışmayabilir.
- USB depolama aygıtının dosya hizalama yöntemi Windows XP'de kullanılan yöntemle benzerdir ve dosya adı en fazla 100 Latin alfabesi karakterinden oluşabilir.
- USB bellek aygıtında depolanan veriler zarar görebileceğinden önemli dosyaları yedeklediğinizden emin olun. Veri kayıplarıyla ilgili herhangi bir sorumluluk almayacağız.
- USB HDD biriminin harici bir güç kaynağı yoksa, USB aygıtı algılanamayabilir. Bu durumda harici güç kaynağını bağlamayı unutmayın.
  - Harici güç için lütfen bir güç adaptörü kullanın. Harici güç kaynağı için bir USB kablosu tarafımızca garanti edilmemektedir.
- USB bellek aygıtınızda birden fazla bölüm varsa veya USB çoklu kart okuyucu kullanıyorsanız, en çok 4 bölüm veya USB bellek aygıtı kullanabilirsiniz.
- USB bellek aygıtı USB çoklu kart okuyucuya bağlanırsa, bellek aygıtının birim verileri algılanamayabilir.
- USB bellek aygıtı düzgün çalışmıyorsa, bağlantısını kesip yeniden bağlayın.
- USB bellek aygıtının algılanma hızı aygıta göre değişir.
- USB'nin Bekleme Modunda bağlanması durumunda belirlenen hard disk ekran açıldığında otomatik olarak yüklenecektir.
- Bir USB harici sabit disk için önerilen kapasite 1 TB veya daha az, USB bellek için ise 32 GB veya daha azdır.
- Önerilenden daha yüksek kapasiteli aygıt düzgün olarak çalışmayabilir.
- Enerji tasarruflu Harici USB hard diskin çalışmaması durumunda, hard diski kapatın ve tekrardan açarak çalışmasını sağlayın.
- USB 2.0 altında olan USB depolama aygıtları da desteklenmektedir. Ancak film listesinde düzgün olarak çalışmayabilirler.
- Maksimum 999 klasör veya dosya tek bir klasör altında tanınabilir.
- Onaylı bir USB depolama aygıtı ve kablo kullanmanız önerilir. Aksi halde, USB depolama aygıtı algılanmayabilir veya kayıttan yürütme işleminde hata oluşabilir.
- SuperSign Manager tarafından dağıtılan ve saklanan dosyalar yalnızca USB bellek çubuğu kullanılarak oynatılabilir. USB sabit disk veya çoklu kart okuyucu çalışmaz.
- SuperSign Manager tarafından dağıtılan ve saklanan dosyaları yalnızca FAT 32 dosya formatlı depolama aygıtı oynatabilir.
- USB 3.0 depolama cihazı çalışmayabilir.

## Dosyaları tarama

USB depolama aygıtına kaydedilen dosyalara göz atın.

- 1 Ana menüye erişmek için **SETTINGS** düğmesine basın.
- 2 Arama düğmesine basıp ardından **OK** düğmesine basarak **MY MEDIA**'ya geçin.
- 3 İstedığınız **Film Listesi**'ne, **Fotoğraf Listesi**'ne veya **İçerik Listesi**'ne gitmek için Arama düğmesine basın ve **OK** düğmesine basın.

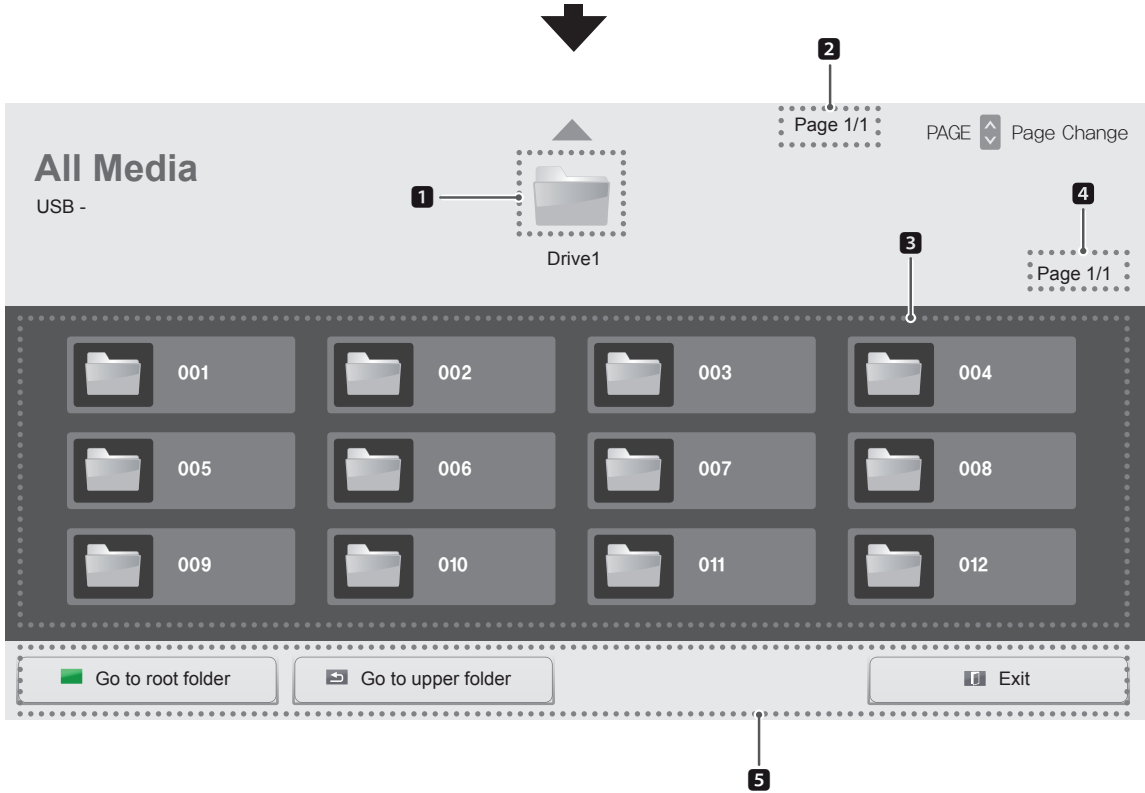
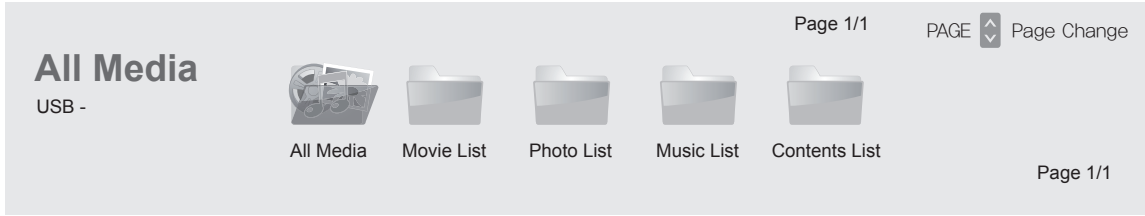

No.	Açıklama
1	Önceki seviyeye döner
2	Üst klasördeki geçerli sayfa / toplam sayfa
3	1'deki alt öğe
4	3'teki geçerli sayfa / toplam sayfa
5	Uzaktan kumanda düğmesi

## Desteklenen dosya formatı

Tip	Desteklenen dosya formatı			
Film	Video	MPEG1 / MPEG2	DAT, MPG, MPEG, DVD, TS, TP	1080P @ 30 fps
		MPEG4 (DivX 3.11, DivX 4, DivX 5, DivX 6, Xvid 1.01, Xvid 1.02, Xvid 1.03, Xvid 1.10-beta1/2)	AVI, DIVX, MP4, MKV, TS, TRP	1080P @ 30 fps
		H.264	AVI, MP4, MKV, TS, TRP, TP	1080P @ 60 fps
	Ses	MP3	MP3	8 kbps – 320 kbps(Bit rate) 16 kHz – 48 kHz(Sample rate)
		AC3	AC3	32 kbps – 640 kbps(Bit rate) 32 kHz, 44,1 kHz, 48 kHz(Sample rate)
		MPEG	MP3	32 kbps – 448 kbps(Bit rate) 16 kHz – 48 kHz(Sample rate)
		AAC, HEAAC	MP4	8 kHz – 48 kHz(Sample rate)
		LPCM	AIF, WAV	64 kbps – 1,5 Mbps(Bit rate) 8 kHz – 48 kHz(Sample rate)
	Bit oranı: 32 kbps - 320 kbps (MP3) Harici Altyazı formatı: *.smi/*.srt/*.sub(MicroDVD,Subviewer1.0/2,0)/*.ass/*.ssa/*.txt(TMPlayer)/*.psb(PowerDivX) Dahili Altyazı formatı: sadece XSUB (DivX6 dosyalarında kullanılan altyazı formatıdır)			

Tip	Desteklenen dosya formatı
Fotoğraf	<p>JPEG Temel satır: 64 x 64 – 15360 x 8640 Progresif: 1024x768 PNG Interlace : 1200 x 800 BMP 9600 x 6400</p> <ul style="list-style-type: none"> <li>• Desteklenmeyen dosyalar önceden tanımlı simge biçiminde görüntülenir.</li> </ul>
Müzik	<p>MP3 Bit hızı : 8 kbps – 320 kbps • Örnekleme Hızı MPEG1/2 Layer3: 16 kHz – 48 kHz</p>
İçerik (Super-Sign Yöneticisi yazılımını kullanırken)	<p>Dosya Uzantıları : *.cts/ *.cse Film <b>Dosya Uzantıları:</b> *.mpg/*.mpeg/*.dat/*.ts/*.trp/*.tp/*.mp4/*.mkv/*.avi/*.avi(motion JPEG)/*.mp4(motion JPEG)/*.mkv(motion JPEG) <b>Video formatı:</b> MPEG1, MPEG2, MPEG4,H.264, DivX 3.11, DivX 4, DivX 5, DivX 6, Xvid 1.00,Xvid 1.01, Xvid 1.02, Xvid 1.03,Xvid 1.10-beta1/2, JPEG <b>Ses formatı:</b> MP3, Dolby Digital, LPCM, AAC, HE-AAC</p>

## Film izleme

USB depolama aygıtında kaydedilmiş film dosyalarını oynatır.

- 1 Ana menüye erişmek için **SETTINGS** düğmesine basın.
- 2 Gezinme düğmesine basıp **OK** düğmesine basarak **MY MEDIA**'ya geçin.
- 3 Gezinme düğmesini kullanarak **Film Listesi**'ne geçin ve **OK** düğmesine basın.
- 4 İstedığınız bir klasöre geçmek için gezinme düğmelerine ve **OK** düğmesine basın.
- 5 İstedığınız bir dosyaya geçmek için gezinme düğmelerine ve **OK** düğmesine basın.

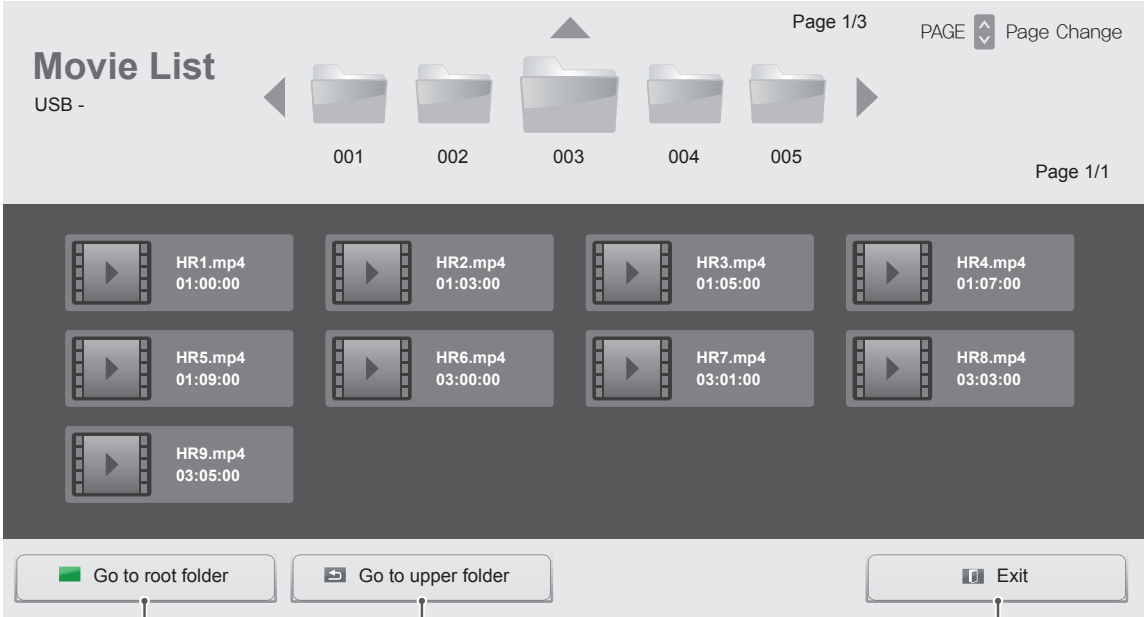

My Media (Medyalarım) öğesinin ana ekranına döner.

Önceki ekrana döner.

My Media (Medyalarım) ekranından çıkar.



6 Film oynatımı sırasında **OK**'e (Tamam) basarak şu ayarlara erişebilirsiniz:

İstenilen noktayı seçer ve oynatır.

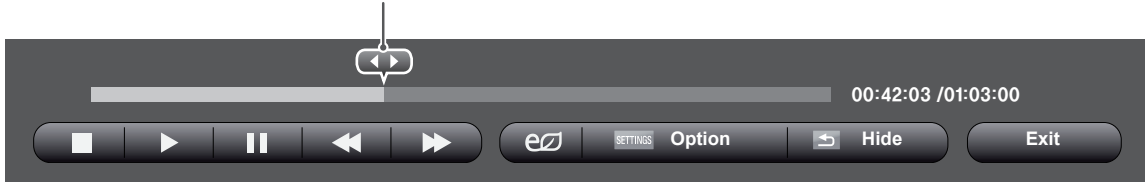

Uzaktan kumanda düğmesi	Fonksiyon
■	Oynatımı durdurur
▶	Video oynatır
⏸	Oynatımı duraklatır ya da devam ettirir
◀	Bir dosyayı geriye doğru tarar
▶	Bir dosyayı ileriye doğru tarar
⏻	Enerjiden tasarruf etmek için ekran parlaklığını ayarlar.
SETTINGS	Opsiyon menüsünü gösterir.
↶ BACK	Tam ekran boyutunda menüyü gizler.
EXIT	Movie List (Film Listesi) ekranına geri döner.
◀ veya ▶	Oynatım sırasında bir dosyadaki belirli noktalara atlar. Belirli bir noktanın zamanı durum çubuğunda görünür. Bu işlev bazı dosyalarda düzgün çalışmayabilir.

#### Video dosyalarının oynatımına ilişkin ipuçları

- Kullanıcı tarafından oluşturulan bazı alt yazılar düzgün çalışmayabilir.
- Altyazılarda bazı özel karakterler görüntülenmemektedir.
- Altyazılarda HTML etiketleri desteklenmemektedir.
- Altyazılar desteklenen dillerin dışında kullanılamamaktadır.
- Sesli dil değişikliği yapıldığında ekran geçici olarak duraksayabilir (görüntünün durması, daha hızlı gösterim, vb).
- Bozuk bir film dosyası düzgün gösterilemez veya bazı oynatıcı işlevleri kullanılamaz.
- Bazı kodlayıcılarla oluşturulan film dosyaları düzgün görüntülenmeyebilir.
- Kaydedilmiş dosyanın video ve audio yapısı aralanmamış ise ya video ya da audio oynatılır.
- Çerçeveye bağlı olarak, en yüksek 1920 x 1080 @ 25/30 P veya 1280 x 720 @ 50/60 P çözünürlüğe sahip HD videoları desteklenir.

- Çerçeveye bağlı olarak, 1920 x 1080 @ 25/30 P veya 1280 x 720 @ 50/60 P değerinden daha yüksek çözünürlük değerine sahip Videolar düzgün çalışmayabilir.
- Belirtilen tür ve formatlar dışındaki film dosyaları düzgün çalışmayabilir.
- Yürütülebilir film dosyası için maksimum bit hızı 20 Mbps'dir. (sadece, Motion JPEG: 10 Mbps)
- H.264/AVC'te seviye 4.1 veya daha üzeri olarak kodlanmış profillerin, sorunsuz olarak kayıttan yürütülmesini garanti etmiyoruz.
- DTS Audio codec bileşeni desteklenmez.
- Dosya boyutu 30 GB'den fazla olan film dosyalarının kayıttan yürütülmesi desteklenmez.
- DivX film ve bu filme ait altyazılar aynı klasör içinde yer almalıdır.
- Bir video dosyasının görüntülenebilmesi için dosya adının ve içindeki alt başlık dosya adının aynı olması gerekir.
- Yüksek hız özelliğini desteklemeyen bir USB bağlantısıyla video oynatılması, düzgün sonuç vermeyebilir.
- GMC (Global Hareket Dengeleme) ile şifrelenen dosyalar görüntülenemeyebilir.

**Video opsiyonları**

- 1 Açılır menülere erişmek için **SETTINGS** ögesi- ne basın.
- 2 Şuna gitmek için Gezinme düğmelerini kul- lanın: **Video Oynatmayı Ayarla.**, **Videoyu Ayarla.** veya **Sesi Ayarla.** ve **OK** düğmesine basın.

**! NOT**

- **Film Listesi**'ndeki değişen opsiyon değerleri **Fotoğraf Listesi**'ni veya **Müzik Listesi**'ni etkilemez. Böylece **Fotoğraf Listesi**'nde veya **Müzik Listesi**'nde değiştirilen değerlerden etkilenmez.
- **Fotoğraf Listesi**'nde ve **Müzik Listesi**'nde değiştirilen opsiyon değerleri birbirini etkilemez.
- Video dosyasının durdurulduktan sonra tekrar çalıştırılması durumunda, videoyu kaldığı yerden oynatabilirsiniz.

Menü	Açıklama
<b>Position (Pozisyon)</b>	Filmin oynatılması sırasında alt yazı konumunu alta veya üste getirir.
<b>Size (Boyut)</b>	Film gösterimi esnasında istenen alt yazı boyutunu seçer.
<b>Repeat (Tekrarla)</b>	Film oynatmada tekrar fonksiyonunu açar/kapatır. Açık konumda iken, klasiör içerisinde yer alan dosya devamlı olarak tekrarlayacaktır. Yinelenen oynatma kapatıldığında bile, dosya adı önceki dosyaya benziyorsa oynatmayı çalıştırabilir.

**! NOT**

- Altyazı dosyalarında sadece 10.000 senkronize blok desteklenmektedir.
- Bir video oynatırken, **ARC** düğmesine basarak Resim Boyutunu ayarlayabilirsiniz.
- Kendi dilinizdeki altyazılar, yalnızca OSD menü kendi dilinizdeyken desteklenir.
- Kod sayfası seçenekleri, altyazı dosyalarının diline bağlı olarak devre dışı bırakılmış olabilir.
- Altyazı dosyaları için uygun kod sayfasını seçin.

**Video Oynatmayı Ayarla**'yı seçin. Aşağıdaki menülere erişin:

Menü	Açıklama
<b>Picture Size (Resim Boyutu)</b>	Film oynatılırken istediğiniz resim formatını belirler.
<b>Audio Language (Ses Dili)</b>	Filmin oynatılması sırasında sesin Dil Grubunu değiştirir. Tek ses parçalı dosyalar seçilemez.
<b>Subtitle Language (Altyazı Dili)</b>	Altyazıyı açar/kapatır.
<b>Language (Dil)</b>	SMI altyazı için etkinleştirilir ve altyazı içerisinde dil seçimi yapılabilir.
<b>Code Page (Kod Sayfası)</b>	Altyazı için yazı tipini seçer. Varsayılanın seçilmesi durumunda, genel menü üzerinde yer alan yazı tipi görüntülenecektir.
<b>Sync (Senkronizasyon)</b>	Filmin oynatılması sırasında altyazı eşitleme süresini, 0,5 saniyelik adımlar halinde -10 saniye ila +10 saniye aralığında ayarlar.

Video Ayarla menüsü hakkında daha fazla bilgi için. CUSTOMIZE SETTINGS bölümüne bakın. Bkz. s.42

Ses Ayarla menüsü hakkında daha fazla bilgi için. CUSTOMIZE SETTINGS bölümüne bakın . Bkz. s.45

## Fotoğraf görüntüleme

USB depolama aygıtına kaydedilen görüntü dosyalarını görüntüleyin.

- 1 Ana menüye erişmek için **SETTINGS** düğmesine basın.
- 2 Gezinme düğmesine basıp **OK** düğmesine basarak **MY MEDIA**'ya geçin.
- 3 Gezinme düğmesini kullanarak **Fotoğraf Listesi**'ne gelin ve **OK** düğmesine basın.
- 4 İsteddiğiniz bir klasöre geçmek için gezinme düğmelerine ve **OK** düğmesine basın.
- 5 İsteddiğiniz bir dosyaya geçmek için gezinme düğmelerine ve **OK** düğmesine basın.

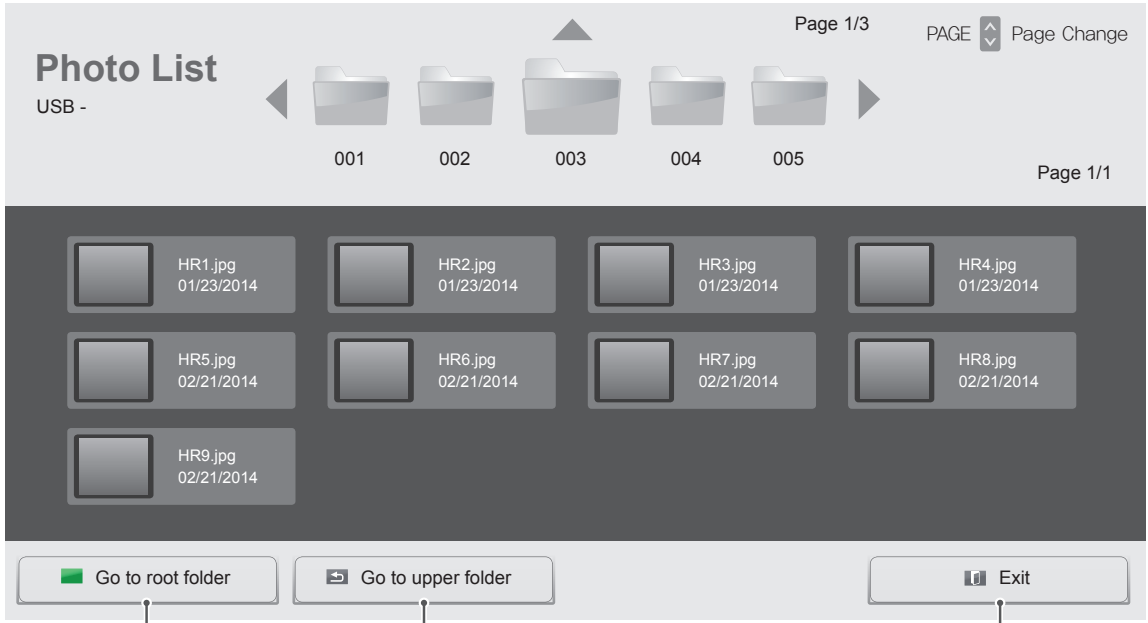

My Media (Medyalarım) öğesinin ana ekranına döner.

Önceki ekrana döner.

My Media (Medyalarım) ekranından çıkar.

6 Film oynatımı sırasında **OK**'e (Tamam) basarak şu ayarlara erişebilirsiniz:



Seçenek	Açıklama
<b>Slideshow (Slayt gösterisi)</b>	Seçilen fotoğraflarla bir slayt gösterisi başlatır ya da durdurur. Seçili fotoğraf yoksa, slayt gösterisi sırasında mevcut klasörde kayıtlı tüm fotoğraflar gösterilir. Slayt gösterisi hızını ayarlamak için, <b>Option'ı (Seçenek)</b> seçin.
<b>BGM</b>	Arka plan müziğini açar ya da kapatır. Arka plan müzik klasörünü ayarlamak için, <b>Option'ı (Seçenek)</b> seçin. Seçeneği uzaktan kumandadaki MENU düğmesiyle ayarlayabilirsiniz.
	Fotoğrafları saat yönünde (90 °, 180 °, 270 °, 360 °) döndürür. <b>NOT</b> • Desteklenen fotoğraf boyutu sınırlanmıştır. Döndürülen genişliğin çözünürlüğü desteklenen çözünürlük boyutundan büyükse, fotoğrafı döndüremezsiniz.
	Resimleri % 100, % 200 veya % 400 oranında genişletir. <b>NOT</b> • 100 x 100 veya daha az çözünürlüğe sahip fotoğraflar büyütülemez.
	Enerjiden tasarruf etmek için ekran parlaklığını ayarlar.
<b>Option</b>	Opsiyon menüsünü gösterir.
<b>Hide</b>	Seçenek penceresini gizler.
<b>Exit</b>	<b>Photo List'e (Fotoğraf Listesi)</b> geri dön.

### Fotoğraf opsiyonları

- 1 **Option** (Opsiyon) menülerini görüntülemek için **SETTINGS** düğmesine basın.
- 2 Şuna gitmek için Gezinme düğmelerini **kullanın**: **Fotoğraf Görünümünü Ayarla.**, **Videoyu Ayarla.** veya **Sesi Ayarla.** ve **OK** düğmesine basın.

### **NOT**

- **Movie List (Film Listesi)** içerisinde yapılan seçenek değişikliği **Photo List** ve **(Fotoğraf Listesi) Music List'i (Müzik Listesi)** etkilemez.
- **Photo List (Fotoğraf Listesi)** ve **Music List (Müzik Listesi)** içerisinde yapılan seçenek değişiklikleri aynı şekilde **Photo List (Fotoğraf Listesi)** ve **Music List (Müzik Listesi)** içerisinde **Movie List (Film Listesi)** etkilenmeksizin geçerli olur.

Setting Photo View (Fotoğraf Görünümünü Ayarla) seçeneğini belirleyerek şu menülere erişebilirsiniz:

Menü	Açıklama
<b>Slideshow (Slayt gösterisi)</b>	Slayt gösterisi hızı seçin. (Seçenekler: Fast (Hızlı), Medium (Orta) veya Slow (Yavaş).)
<b>BGM</b>	Arkaplan müziği için bir müzik klasörü seçer.

Video Ayarla menüsü hakkında daha fazla bilgi için. CUSTOMIZE SETTINGS bölümüne bakın. Bkz. s.40

Ses Ayarla menüsü hakkında daha fazla bilgi için. CUSTOMIZE SETTINGS bölümüne bakın. Bkz. s.43

## Müzik dinleme

USB depolama aygıtında kaydedilen müzik dosyalarını oynatır.

- 1 Ana menüye erişmek için **SETTINGS** düğmesine basın.
- 2 Gezinme düğmesine basıp **OK** düğmesine basarak **MY MEDIA**'ya geçin.
- 3 Gezinme düğmesini kullanarak **Müzik Listesi**'ne gelin ve **OK** düğmesine basın.
- 4 İstedığınız bir klasöre geçmek için gezinme düğmelerine ve **OK** düğmesine basın.
- 5 İstedığınız bir dosyaya geçmek için gezinme düğmelerine ve **OK** düğmesine basın.

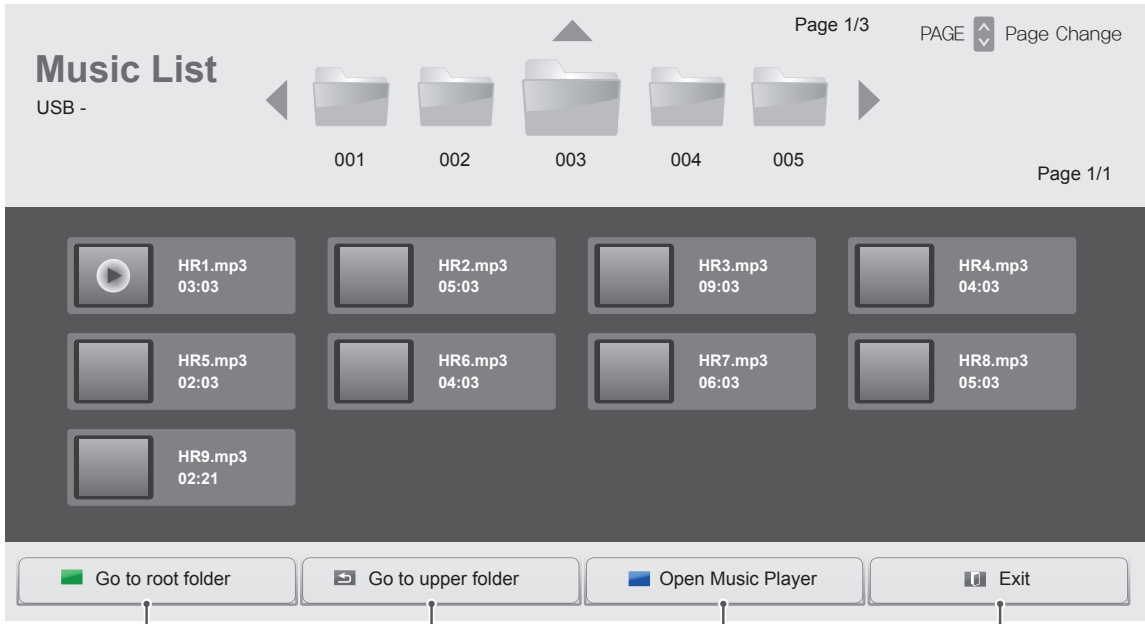

My Media (Medyalarım) öğesinin ana ekranına döner.

Önceki ekrana döner.

Müzik için ayarlar penceresini açar. Bu özellik yalnızca oynatma sırasında etkinleşir.

My Media (Medyalarım) ekranından çıkar.

- 6 Müzik oynatımı sırasında **OK**'e (Tamam) veya mavi düğmeye basarak (■) aşağıdaki ayarlara erişebilirsiniz.

İstenilen noktayı seçer ve oynatır.

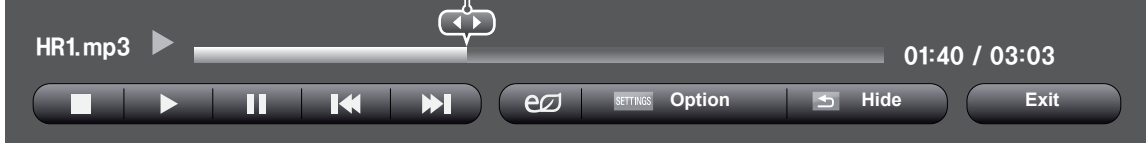

Uzaktan kumanda düğme	Fonksiyon
■	Dosyayı oynatmayı durdurur ve <b>Müzik Listesi</b> 'ne geri döner.
▶	Bir müzik dosyasını çalar.
⏸	Oynatımı duraklatır ya da devam ettirir
◀	Önceki dosyaya atlar
▶	Sonraki dosyaya atlar
e/	Enerjiden tasarruf etmek için ekran parlaklığını ayarlar.
<b>SETTINGS</b>	<b>Opsiyon</b> menüsünü gösterir.
↶	Opsiyon penceresini gizler.
<b>BACK</b>	Opsiyonları görüntülemek için <b>OK</b> düğmesine basın.
<b>EXIT</b>	<b>Müzik Listesi</b> 'ne döner.
◀ veya ▶	Oynatım sırasında bir dosyadaki belirli noktalara atlar. Belirli bir noktanın zamanı durum çubuğunda görünür. Bu işlev bazı dosyalarda düzgün çalışmayabilir.

**Müzik dosyalarının oynatımına ilişkin ipuçları**

- Bu ünite, ID3 Tag gömülü MP3 dosyalarını destekleyemez.

**! NOT**

- Zarar görmüş veya bozuk bir müzik oynatılmaz ama oynatma süresinde 00:00 görüntülenir.
- Telif hakkı korumalı ödemeli bir servisten indirilen bir müzik başlatılamaz ama oynatma süresinde uygun olmadığı bilgisi görüntülenir.
- OK, [ ] düğmelerine basarsanız ekran koruyucu durdurulur.
- Uzaktan kumanda üzerindeki PLAY([▶]) (Oynat), Pause([⏸]) (Duraklat), [▶], [⏸], [◀] düğmeleri de bu modda kullanılabilir.
- Sonraki müziği seçmek için [▶▶], önceki müziği seçmek için [◀◀] düğmesini kullanabilirsiniz.

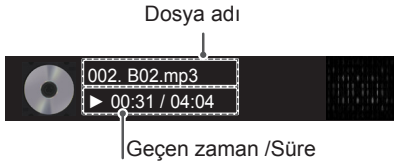
**Müzik seçenekleri**

- 1 Açılır menülere erişmek için **SETTINGS** öğesine basın.
- 2 **Set Audio Play. (Ses Oynatmayı Ayarla)** veya **Set Audio. (Sesi Ayarla)** öğelerine geçmek için Gezinme düğmelerine ve **OK (Tamam)** düğmesine basın.

**! NOT**

- **Movie List (Film Listesi)** içerisinde yapılan seçenek değişikliği **Photo List** ve **(Fotoğraf Listesi) Music List'i (Müzik Listesi)** etkilemez.
- **Photo List (Fotoğraf Listesi)** ve **Music List (Müzik Listesi)** içerisinde yapılan seçenek değişiklikleri aynı şekilde **Photo List (Fotoğraf Listesi)** ve **Music List (Müzik Listesi)** içerisinde **Movie List (Film Listesi)** etkilenmeksizin geçerli olur.

**Set Audio Play. (Ses Oynatmayı Ayarla)** seçildiğinde,

Menü	Açıklama
<b>Repeat</b>	Müzik oynatmayı tekrarlar.
<b>Random</b>	Rastgele müzik parçası oynatır.

Ses Ayarla menüsü hakkında daha fazla bilgi için. CUSTOMIZE SETTINGS bölümüne bakın . Bkz. s.45

## İçerikler Listesini İzleme

Saklanan dosyaları **SuperSign Yöneticisi** yazılımının **Export** özelliğini kullanarak çalar.

- 1 Ana menüye erişmek için **SETTINGS** düğmesine basın.
- 2 Gezinme düğmesine basıp **OK** düğmesine basarak **MY MEDIA**'ya geçin.
- 3 Gezinme düğmesini kullanarak **İçerik Listesi**'ne gelin ve **OK** düğmesine basın.
- 4 İstedığınız bir klasöre geçmek için gezinme düğmelerine ve **OK** düğmesine basın.
- 5 İstedığınız bir dosyaya geçmek için gezinme düğmelerine ve **OK** düğmesine basın.

The screenshot shows the 'Contents List' interface. At the top, it says 'Page 1/3' and 'PAGE Page Change'. Below this, there are five folder icons labeled 001, 002, 003, 004, and 005. The main area displays a list of files: HR1.cts, HR2.cts, HR3.cts, HR4.cts, HR5.cts, HR6.cts, HR7.cts, HR8.cts, and HR9.cts, all dated 01/01/2014. At the bottom, there are three buttons: 'Go to root folder', 'Go to upper folder', and 'Exit'. Below these buttons, there are three lines of text explaining their functions:

- My Media (Medyalarım) öğesinin ana ekranına döner.
- Önceki ekrana döner.
- My Media (Medyalarım) ekranından çıkar.

### ! NOT

- **İçerik listesinden** medya dosyası oynatırken sadece **GERİ**, **ÇIKIŞ** veya ses düğmesini kullanabilirsiniz. GERİ veya **ÇIKIŞ** düğmesi seçildiğinde medya dosyalarının oynatılması durdurulur ve **İçerik Listesi**'ne geri dönülür.
- USB aygıtta Otomatik Oynatma klasörü varsa ve dosyaları desteklenen formattaysa, USB aygıtı monitöre bağlandığında dosyalar otomatik olarak oynatılabilir.



# AYARLARIN ÖZELLEŞTİRİLMESİ

## Ana menülere erişim

- 1 Ana menülere erişmek için **SETTINGS** düğmesine basın.
- 2 Aşağıdaki menülerden birine geçmek için Gezinme düğmelerine ve ardından **OK (Tamam)** düğmesine basın.
- 3 İsteddiğiniz seçenek veya ayara geçmek için Gezinme düğmelerine ve **OK (Tamam)** düğmesine basın.
- 4 Tamamladığınızda, **EXIT (Çıkış)** düğmesine basın.  
Bir önceki menüye döndüğünüzde, **BACK (Geri)** düğmesine basın.

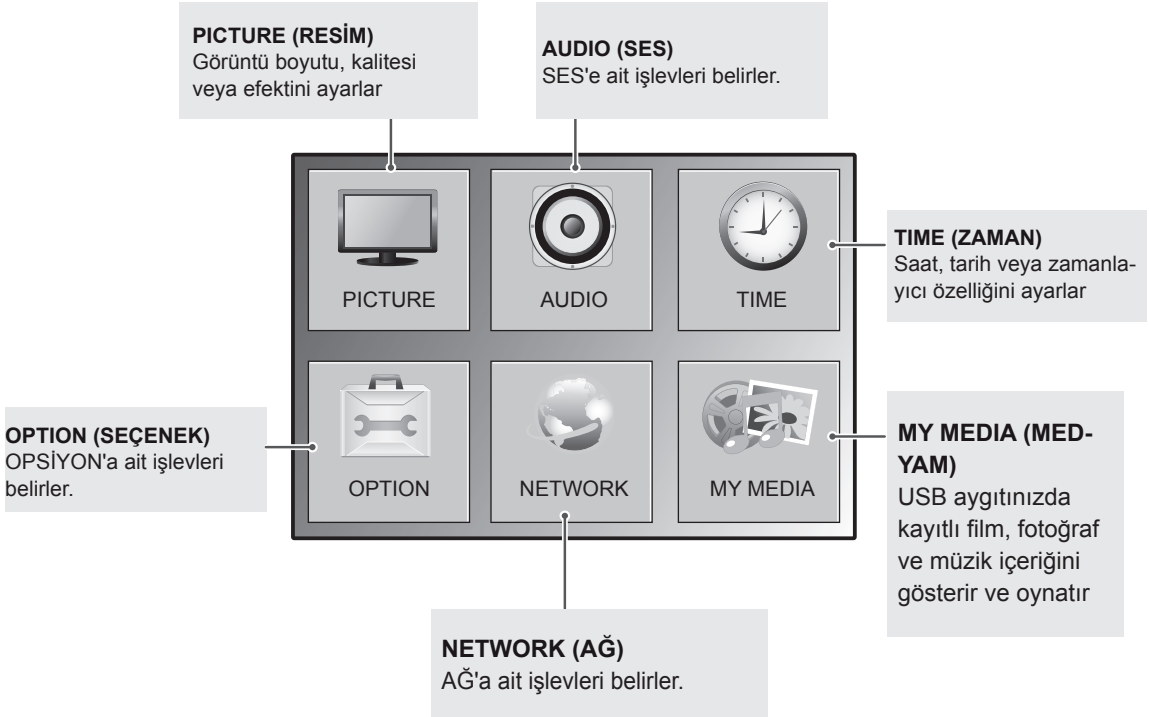
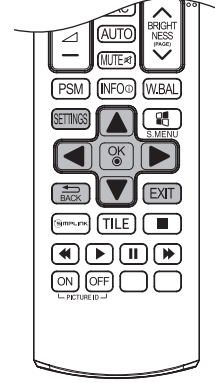

## RESİM ayarları

- 1 Ana menüye erişmek için **SETTINGS** düğmesine basın.
- 2 **PICTURE (Resim)** öğesine geçmek için Gezinme düğmelerine ve **OK (Tamam)** düğmesine basın.
- 3 İstedığınız seçenek veya ayara geçmek için Gezinme düğmelerine ve **OK (Tamam)** düğmesine basın.  
- Önceki seviyeye dönmek için, **BACK (Geri)** düğmesine basın.
- 4 Tamamladığınızda, **EXIT (Çıkış)** düğmesine basın.  
Bir önceki menüye döndüğünüzde, **BACK (Geri)** düğmesine basın.

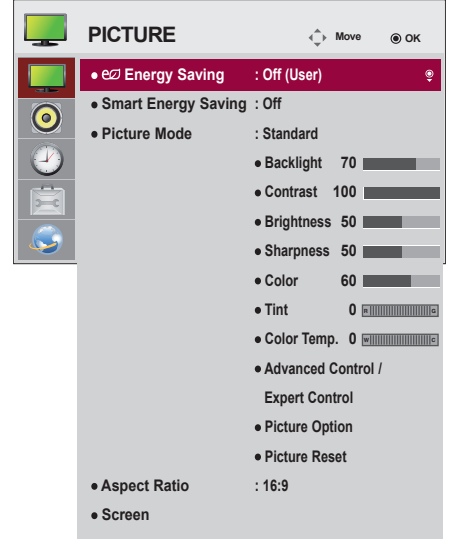

Mevcut resim ayarları aşağıda açıklanmıştır:

Ayar	Açıklama	
<b>Energy Saving (Enerji Tasarrufu)</b>	Ekran parlaklığını ortama göre otomatik olarak ayarlar.	
	Seçenek	
	<b>Off (Kapalı)</b>	Energy Saving (Enerji Tasarrufu) fonksiyonunu devre dışı bırakır
	<b>Minimum (Minimum)/ Medium (Orta)/ Maximum (Maksimum)</b>	Arka ışığın parlaklık seviyesini seçer.
<b>Screen off (Ekran kapalı)</b>	Ekran 3 saniye içinde kapanır.	
<b>Smart Energy Saving (Akıllı Enerji Tasarrufu)</b>	Ekran parlaklığına göre arka ışığı ve kontrastı ayarlar.	
	Seçenek	
	<b>Off (Kapalı)</b>	Smart Energy Saving (Akıllı Enerji Tasarrufu) fonksiyonunu devre dışı bırakır
<b>On (Açık)</b>	Akıllı enerji tasarrufu oranı olarak ayarlanan değere en yakın miktarda enerji tasarrufu sağlamak için Smart Energy Saving (Akıllı Enerji Tasarrufu) fonksiyonunu etkinleştirir.	
<b>Picture Mode (Resim Modu)</b>	Görüntüleme ortamı veya program için optimize edilmiş resim modunu seçer.	
	Seçenek	
	<b>Vivid (Canlı)</b>	Canlı görüntüler görüntülemek için kontrast, parlaklık ve keskinliği yükseltir.
	<b>Standard</b>	Görüntüler standart kontrast, parlaklık ve keskinlik seviyelerinde görüntüler.
	<b>APS</b>	Energy Saver (Enerji Tasarrufu) özelliği güç tüketimini azaltmak için monitor ayarlarını değiştirir.
	<b>Cinema (Sinema)</b>	Filmlerden sanki sinemadaymışsınız gibi keyif almanız amacıyla sinematik bir görüntü için video görüntüsünü optimize eder.
	<b>Sport</b>	Beyaz, çimen yeşili ve gök mavisi gibi temel renkleri vurgulayarak yüksek ve dinamik eylemler için video görüntüsünü optimize eder.
	<b>Game (Oyun)</b>	PC ya da oyun gibi hızlı oyun ekranları için video görüntüsünü optimize eder.
<b>Expert1·2 (Uzman1·2)</b>	Uzmanların ve amatörlerin en iyi Monitör izleme deneyimini yaşamaları için resim kalitesini ayarlamaya ilişkin menü. Bu menü ISF sertifikalıdır ve resim ayarlamaya uzmanları için sağlanır. (ISF logosu yalnızca ISF sertifikalı Monitör birimlerinde kullanılabilir.) ISFccc: Imaging Science Foundation Sertifikalı Kalibrasyon Kontrolü	
<b>Aspect Ratio (İzleme Oranı)</b>	Görüntülerin optimal boyutta izlenmesi için görüntü boyutunu değiştirir.	

Ayar	Açıklama	
<b>SCREEN (EKRAN)</b> (Yalnızca RGB-PC Modunda)	RGB modunda PC görüntüleme seçeneklerini özelleştirir.	
	Seçenek	
	<b>Resolution (Çözünürlük)</b>	Uygun bir çözünürlük seçer. Bkz. "PC gösterim seçeneklerinin özelleştirilmesi".
	<b>Auto Configure (Oto. Yapılandırma)</b>	Ekran konumunu, boyutu ve fazı otomatik ayarlar. Yapılandırma sürerek gösterilen görüntü birkaç saniye bozulabilir.
	<b>Position/Size/Phase (Konum/Boyut/Faz)</b>	Resim net olmadığına ve özellikle karakterler titriyorsa oto. yapılandırmadan sonra seçenekleri ayarlar.
<b>Reset (Sıfırla)</b>	Seçenekleri varsayılan ayarlara geri yükler.	

### Picture Mode (Resim Modu) seçenekleri

Ayar	Açıklama
<b>Backlight (Arka Işık)</b>	LCD arka ışığını kontrol ederek ekranın parlaklığını ayarlar. Parlaklık seviyesini azaltırsanız, ekran kararır ve güç tüketimi video sinyali kaybı olmaksızın azalır.
<b>Contrast (Kontrast)</b>	Video sinyali gradyanını artırır veya azaltır. Görüntünün parlak kısmı doygunlaştığında, <b>Contrast (Kontrast)</b> ayarını kullanabilirsiniz.
<b>Brightness (Parlaklık)</b>	Görüntüdeki sinyalin taban seviyesini ayarlar. Resmin karanlık kısmı doygunlaştığında, <b>Brightness (Parlaklık)</b> ayarını kullanabilirsiniz.
<b>Sharpness (Keskinlik)</b>	Görüntünün aydınlık ve karanlık alanları arasındaki sınırdaki netlik seviyesini ayarlar. Seviye ne kadar düşükse görüntü de o kadar yumuşak olur.
<b>Color (Renk)</b>	Tüm Renklerin yoğunluğunu ayarlar.
<b>Tint (Ton)</b>	Kırmızı ve yeşil seviyeleri arasındaki dengeyi ayarlar.
<b>Color Temperature (Renk Sıcaklığı)</b>	Kırmızı gibi daha sıcak renkleri artırmak için Sıcak ögesine ya da görüntüyü mavimsileştirmek için Soğuk ögesine ayarlayın.
<b>Advanced Control (Gelişmiş Kontrol)</b>	Her bir resim için Picture Mode (Resim Modu) veya belirli bir resme göre resim ayarlarını ayarlayabilirsiniz. İlk olarak istediğiniz Picture Mode (Resim Modu) ögesini seçin. Picture Mode (Resim Modu), Vivid (Canlı) olarak ayarlandıysa bu seçenek kullanılamaz.
<b>Picture Option (Resim Seçenek)</b>	Ek resim seçeneği ayarlar.
<b>Picture Reset (Resim Sıfırlama)</b>	Seçenekleri varsayılan ayarlara geri yükler.

### ! NOT

- Seçtiğiniz resim moduna göre ilgili menüler otomatik olarak ayarlanır.
- Smart Energy Saving (Akıllı Enerji Tasarrufu) fonksiyonu kullanılırken, ekran sabit bir görüntünün beyaz alanında doygun görünebilir.
- Energy Saving (Enerji Tasarrufu) Minimum, Medium (Orta) veya Maximum (Maksimum) değerine ayarlandıysa, Smart Energy Saving (Akıllı Enerji Tasarrufu) fonksiyonu devre dışı bırakılır.

**Advanced Control - Picture Mode (Standard/ APS/ Sport/ Game)**

Ayar	Açıklama
<b>Dynamic Contrast (Dinamik Kontrast)</b>	Kontrastı, görüntünün parlaklığına göre en iyi seviyeye ayarlar.
<b>Dynamic Color (Dinamik Renk)</b>	Görüntünün daha doğal renklere görünmesi için renkleri ayarlar.
<b>Color Gamut (Renk Gamı)</b>	Yansıtılabilecek renklerin aralığını seçer.
<b>Skin Color (Ten Rengi)</b>	Kullanıcının tanımladığı ten rengini uygulamak için Ten rengi tayfını ayrı olarak ayarlar.
<b>Sky Color (Gökyüzü Rengi)</b>	Gökyüzü rengi ayrı olarak ayarlanır.
<b>Grass Color (Çimen Rengi)</b>	Doğal renk tayfı (çayır, tepe vb.) ayrı olarak ayarlanabilir.
<b>Gamma (Gama)</b>	Dereceleme eğrisini giriş sinyaliyle ilişkili olarak resim sinyalinin çıkışına göre ayarlar.

**Expert Control - Picture Mode (Cinema/ Expert1/ Expert2)**

Ayar	Açıklama
<b>Dynamic Contrast (Dinamik Kontrast)</b>	Kontrastı, görüntünün parlaklığına göre en iyi seviyeye ayarlar.
<b>Color Gamut (Renk Gamı)</b>	Yansıtılabilecek renklerin aralığını seçer..
<b>Edge Enhancer (Kenar Düzeltici)</b>	Videoda kenarları daha net ve belirgin olmakla birlikte doğal gösterir.
<b>Color Filter (Renk Filtresi)</b>	Renk doygunluğunun ve tonunun ince ayarını doğru bir şekilde yapmak için RGB renklerinde belirli bir renk tayfını filtreler.
<b>Color Temperature (Renk Sıcaklığı)</b>	Ekranın genel tonunu istenilen şekilde ayarlar. Uzman modunda, detaylı ince ayar Gama yöntemi vb. aracılığıyla yapılabilir.
<b>Color Management System (Renk Yönetimi Sistemi)</b>	Bu, uzmanların rengi bir test deseniyle ayarladığında kullandığı bir sistemdir. Diğer renkleri etkilemeden altı renk alanından (Kırmızı / Yeşil / Mavi / Cam Göbeği / Macenta / Sarı) seçim yapılabilir. Normal görüntülerde, renk değişikliğinde yapılan ayarlamalar çok fark edilmez olabilir.

**Picture Option - HDMI (DTV) mod**

Ayar	Açıklama
<b>Noise Reduction (Parazit Filtresi)</b>	Videodaki ekran parazitini azaltır.
<b>MPEG Noise Reduction (MPEG Parazit Filtresi)</b>	Dijital videonun sıkıştırılmasından kaynaklanan parazit oluşumunu azaltır.
<b>Black Level (Siyah Seviyesi)</b>	Ekrandaki koyuluk (siyah seviyesi) derecesini kullanarak resim girişinin siyah seviyesine uymasın için ekranın parlaklığını veya karanlığını ayarlar.
<b>Real Cinema (Gerçek Sinema)</b>	Ekranı film izlemek için en uygun duruma getirir.
<b>Motion Eye Care (Göz Koruması)</b>	Göz kamaşmasını önlemek için ekran parlaklığını ayarlar. (Modele bağlı olarak)
<b>TruMotion (Yalnızca 65LS33A modeli)</b>	Daha yumuşak hareket dizileri görüntülemek için görüntüleri düzeltir. <ul style="list-style-type: none"> <li>• Off(Kapalı) : TruMotion kapatın.</li> <li>• Düşük /Yüksek : De-Judder / De-Blur değeri "Auto" ayarlanır.</li> <li>• Kullanıcı : De-Judder / De-Blur değeri manuel olarak ayarlanabilir. <ul style="list-style-type: none"> <li>- De-Judder : Bu fonksiyon ekranın titremesini ayarlar.</li> <li>- De-Blur : Bu fonksiyon ekranın bulanıklığını ayarlar ve ortadan kaldırır.</li> </ul> </li> </ul>

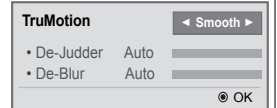

## SES ayarları

- 1 Ana menülere erişmek için **SETTINGS** düğmesine basın.
- 2 **AUDIO (Ses)** öğesine geçmek için Gezinme düğmelerine ve **OK (Tamam)** düğmesine basın.
- 3 İsteddiğiniz seçenek veya ayara geçmek için Gezinme düğmelerine ve **OK (Tamam)** düğmesine basın.  
- Önceki seviyeye dönmek için, **BACK (Geri)** düğmesine basın.
- 4 Tamamladığınızda, **EXIT (Çıkış)** düğmesine basın.  
Bir önceki menüye döndüğünüzde, **BACK (Geri)** düğmesine basın.

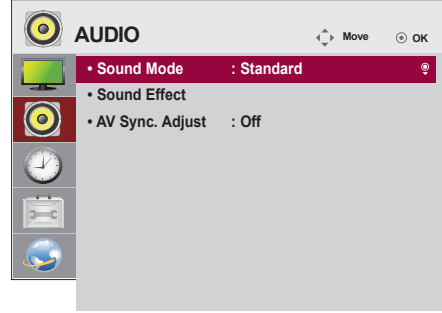

Mevcut ses seçenekleri aşağıda açıklanmıştır.

Ayar	Açıklama
<b>Sound Mode (Ses Modu)</b>	Özel Monitör kurulumu için en uygun hale getirilmiş sesi sağlar.
	Seçenek
	<b>Standard (Standard)</b> Tüm video tipleri için uygundur.
	<b>News/ Music/ Cinema/ Sport/ Game</b> Sesi belirli bir tür için en uygun duruma ayarlar.
<b>Sound Effect</b>	Kullanıcı farklı ses efektleri seçebilir. - <b>Sound Effect</b> işlevi sadece <b>Sound Mode (Ses Modu)</b> menüsü altındaki <b>Standard</b> modu için kullanılabilir.
	Seçenek
	<b>Clear Voice II</b> Ses netliğini artırır.
	<b>Virtual Surround (Sanal Surround)</b> LG'nin patentli ses işleme teknolojisi sayesinde iki hoparlörden 5.1 kanala benzer surround ses alabilirsiniz. * <b>Clear Voice II (Net Ses II) On (Açık)</b> olarak ayarlandıysa <b>Virtual Surround (Sanal Surround)</b> seçilemez.
	<b>Equalizer (Ekolayzır)</b> Ekolayzır özelliğini kullanarak sesi istediğiniz bir seviyeye ayarlar.
	<b>Balance (Denge)</b> Sol/sağ ses dengesini ayarlar.
	<b>Reset (Sıfırla)</b> Uygulanan efekti Ses Efektleri menüsünün altından başlatın.
<b>AV Sync. Adjust (AV Senk.)</b>	Videoyu ve sesi eşleşmediklerinde doğrudan senkronize eder. AV Sync. (AV Senk.) seçeneğini ON (AÇIK) olarak ayarladıysanız ses çıkışını ekrandaki görüntüye ayarlayabilirsiniz. • Speaker (Hoparlör): Hoparlörlerden gelen sesin senkronizasyonunu ayarlar. "-" düğmesi ses çıkışını varsayılan değere göre hızlandırır, "+" düğmesi ses çıkışını yavaşlatır. • Bypass (Baypas): Harici bir aygıtın sesini ses gecikmesi yaşanmadan verir. Video girişini Monitöre işlemek zaman aldığı için ses videodan önce verilebilir.

### ! NOT

- Bazı modellerde dahili hoparlörler yoktur. Bu durumda ses alabilmek için harici hoparlör bağlamanız gerekir.

## SAAT ayarları

- 1 Ana menüye erişmek için **SETTINGS** düğmesine basın.
- 2 **TIME (SAAT)** ögesine geçmek için Gezinme düğmelerine basın ve **OK** düğmesine basın.
- 3 İstedığınız seçenek veya ayara geçmek için Gezinme düğmelerine ve **OK** düğmesine basın.
  - Önceki seviyeye dönmek için, **BACK (Geri)** düğmesine basın.
- 4 Tamamladığınızda, **EXIT (Çıkış)** düğmesine basın. Bir önceki menüye döndüğünüzde, **BACK (Geri)** düğmesine basın.

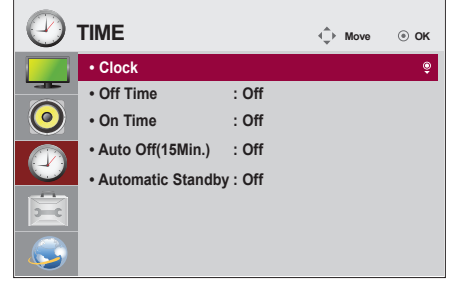

Mevcut saat ayarları aşağıda açıklanmıştır:

Ayar	Açıklama
<b>Clock (Saat)</b>	Saat özelliğini ayarlar.
<b>Off/ On Time (Açma/Kapama Zamanı)</b>	Monitörün açma ve kapatma zamanını ayarlar.
<b>Auto Off(15Min.)</b>	Auto-off (Otomatik kapatma) fonksiyonu etkinse ve hiç giriş sinyali yoksa monitör 15 dakika sonra otomatik olarak kapalı moda geçer.
<b>Automatic Standby</b>	Monitör, önceden belirlenen bir süre boyunca kullanılmazsa otomatik olarak bekleme moduna girer.

### ! NOT

- Off/On Time (Açma/Kapatma Zamanı) yedi planlamaya kadar kaydedilebilir, Monitör planlama listesindeki mevcut zamanda açılır veya kapanır. Birden çok önyararlı zaman planlama listesine kaydedilirse, bu fonksiyon mevcut saatten itibaren ayarlanan en yakın saate kadar çalışır.
- Açma veya kapatma zamanı ayarlandığında, bu fonksiyonlar önceden günlük olarak ayarlanmış zamanda çalışır.
- Programlı güç açma ve kapatma saatlerinin aynı olması durumunda, bu ayar açıksa güç kapatma saati, güç açma saatine göre daha önceliklidir, bu ayar kapalıysa güç açma saati öncelik kazanır.

## SEÇENEK ayarları

- 1 Ana menülere erişmek için **SETTINGS** düğmesine basın.
- 2 **OPTION (Seçenek)** ögesine geçmek için Gezinme düğmelerine basın ve **OK** düğmesine basın.
- 3 İstedığınız seçenek veya ayara geçmek için Gezinme düğmelerine ve **OK** düğmesine basın.  
- Önceki seviyeye dönmek için, **BACK (Geri)** düğmesine basın.
- 4 Tamamladığınızda, **EXIT (Çıkış)** düğmesine basın.  
Bir önceki menüye döndüğünüzde, **BACK (Geri)** düğmesine basın.

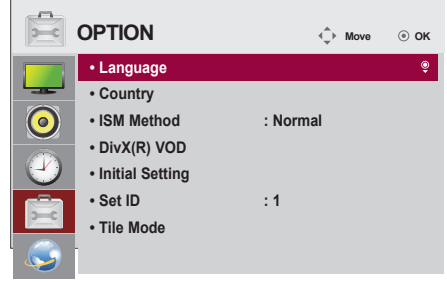

Mevcut seçenek ayarları aşağıda açıklanmıştır:

Ayar	Açıklama
<b>Language (Dil)</b>	Görüntü metni için bir dil seçer.
<b>Country (Ülke)</b>	Ülkenizi seçin.
<b>ISM Method (ISM Yöntemi)</b>	Bu işlev, statik görüntülerin uzun süre görüntülenmesinden kaynaklanan görüntü yapışmasını ortadan kaldırır. Seçenek <b>Normal</b> Statik görüntüler gösterildiğinde parlaklığı yavaş yavaş düşürerek ve hareketli görüntüler gösterildiğinde parlaklığı artırarak görüntü yapışması durumunu en aza indirir. <b>Color Wash (Renk Yıkama)</b> Belirli bir süre boyunca ekrandaki her bir pikseli belli bir düzende hareket ettirerek görüntü yapışması durumunu en aza indirir. Geçici görüntü yapışmalarını gidermek için lütfen bu işlevi kullanın.
<b>DivX(R) VOD</b>	DivX'i kaydeder veya kaydı kaldırır. DivX korumalı videoları oynatmak için DivX Kayıt Kodunu kontrol eder. <a href="http://vod.divx.com">http://vod.divx.com</a> adresinde kaydolun. <a href="http://www.divx.com/vod">www.divx.com/vod</a> adresinden film kiralamak veya satın almak için Kayıt Kodunu kullanın. * Kiralanan/satın alınan DivX dosyaları, farklı bir aygıtın DivX Kayıt Kodu kullanılıyorsa oynatılmaz. Yalnızca bu aygıt için verilen DivX Kayıt Kodunu kullanın. * DivX Codec Standardına uymayan dönüştürülmüş dosyalar oynatılmayabilir veya anormal görüntüler oluşabilir.
<b>Initial Setting</b>	İsteğe bağlı tüm ayarları siler ve varsayılan başlangıç moduna döner.
<b>Set ID</b>	Görüntü için çok sayıda ürün birbirine bağlandığında, her bir ürüne benzersiz bir Set ID NO (Monitör Kimlik Numarası) atayabilirsiniz. Düğmeyi kullanarak (1 ile 255 arası veya 1 ile 1.000 arası) bir numara belirtebilirsiniz. Ürün Kontrol Programı'nı kullanarak her bir ürünü tek başına kontrol etmek için atanmış Monitör Kimliğini kullanın.
<b>Tile Mode</b>	Tile Mode (Döşeme Modu) Bu fonksiyonu kullanmak için - Diğer çeşitli ürünlerle birlikte gösterilmesi gerekir. - Döşeme Modunu seçin, sıraları ve sütunları ayarlayın, daha sonra döşeme kimliğini girerek konumu ayarlayın. - Döşeme Modu: sıra x sütun (sıra = 1-15, sütun = 1-15). - 5 x 5 mevcuttur. Auto Config. (Oto Yapılandırma) Ekran konumunu, saati ve fazı otomatik olarak ayarlar. Yapılandırma devam ederken, gösterilen görüntü birkaç saniyelik bozulabilir. Position (Konum) Ekran konumunu yatay veya dikey olarak taşımak için kullanılır. Size (Boyut) Kenar boyutunu dikkate alarak yatay ve dikey ekran boyutunu ayarlayın. Natural (Doğal) Doğal olarak gösterilmesi için, görüntü, ekranlar arasındaki uzaklık kadar atlanır. Reset (Sıfırla) Döşeme modunu başlatmak ve serbest bırakmak için kullanılacak fonksiyon. Döşeme geri çağırma seçildiğinde tüm Döşeme ayarı serbest bırakılır ve ekran Tam ekrana döner.

## AĞ ayarları

- 1 Ana menülere erişmek için **SETTINGS** düğmesine basın.
- 2 **NETWORK (AĞ)** ögesine geçmek için Gezinme düğmelerine ve **OK (Tamam)** düğmesine basın.
- 3 İsteddiğiniz seçenek veya ayara geçmek için Gezinme düğmelerine ve **OK (Tamam)** düğmesine basın.  
- Önceki seviyeye dönmek için, **BACK (Geri)** düğmesine basın.
- 4 Tamamladığınızda **EXIT (Çıkış)** düğmesine basın.  
Önceki menüye dönmek için, **BACK (Geri)** düğmesine basın.

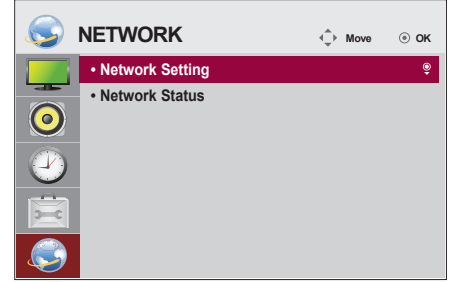

Mevcut seçenek ayarları aşağıda açıklanmıştır:

Ayar	Açıklama
<b>Network Setting (Ağ Ayarı)</b>	Ağ ayarlarını yapılandırır.
<b>Network setting (Ağ ayarı)</b>	Wi-Fi dongle bağlıysa kullanılabilir tüm kablosuz ağları görüntüleyebilir ve bu ağlara bağlanabilirsiniz.
<b>Network Status (Ağ Durumu)</b>	Ağ durumunu görüntüler.

### Ağ Bağlantısı Seçenekleri

Ayar	Açıklama
<b>Network setting (Ağ ayarı)</b>	Kablosuz bir ağa bağlanmak için bir AP (Erişim Noktası) seçin.
<b>Simple setting (WPS-button mode)</b>	Yönlendiriciye kolayca bağlanmak için PBC destekleyen kablosuz yönlendiricinin üzerindeki düğmeye basın.



**Tile Mode (Döşeme Modu)**

Büyük bir döşemeli görüntü oluşturmak için bu monitör ek monitörlerle döşenebilir.

**• Off (Kapalı)**

Tile Mode (Döşeme Modu) seçeneği devre dışı bırakıldığında

**• 1X2**

2 monitör kullanarak



Tile ID (Döşeme Kimliği)

**• 2X2**

4 monitör kullanarak

**• 3X3:**

9 monitör kullanarak

**• 4X4**

16 monitör kullanarak

**• 5X5**

25 monitör kullanarak

**Tile Mode (Döşeme Modu) - Natural mode (Doğal Mod)**

Etkin olduğunda, monitörler arasındaki boşlukta olması gereken görüntü parçaları atlanır.

Önce



Sonra



# SORUN GİDERME

## Hiç resim görüntülenmiyor

Sorun	Çözüm
Ürünün güç kablosu bağlı mı?	<ul style="list-style-type: none"> <li>Güç kablosunun prize doğru şekilde takılı olup olmadığını kontrol edin.</li> </ul>
'Out of range' (Aralık Dışı) mesajı görünüyor mu?	<ul style="list-style-type: none"> <li>PC'den (video kartı) gelen sinyal, ürünün dikey ya da yatay frekans aralığının dışındadır. Bu kılavuzdaki Teknik özellikler kısmına bakarak frekans aralığını ayarlayın.</li> </ul>
'Check signal cable' (Sinyal kablosunu kontrol edin) mesajı görülüyor mu?	<ul style="list-style-type: none"> <li>PC ile ürün arasındaki sinyal kablosu bağlı değil. Sinyal kablosunu kontrol edin.</li> <li>Giriş sinyalini kontrol etmek için uzaktan Kumandadaki 'INPUT' (GİRİŞ) menüsüne basın.</li> </ul>

## Ürün bağlandığında 'Bilinmeyen Ürün' mesajı görülüyor.

Sorun	Çözüm
Sürücüyü yüklediniz mi?	<ul style="list-style-type: none"> <li>Video kartın kullanım kılavuzuna bakarak tak ve çalıştır fonksiyonunun desteklenip desteklenmediğini öğrenin.</li> </ul>

## Ekran görüntüsü anormal.

Sorun	Çözüm
Ekran konumu yanlış mi?	<ul style="list-style-type: none"> <li>D-Sub analog sinyal - Geçerli moda uyan optimum ekran durumunu otomatik olarak seçmek için, uzaktan kumandadaki "AUTO" (OTOMATİK) düğmesine basın. Ayar tatmin edici değilse OSD menüsünden [PICTURE] - [Screen] - [Position] ögesini seçin.</li> <li>Video kartı çözünürlüğünün ve frekansın ürün tarafından desteklenip desteklenmediğini kontrol edin. Frekans aralık dışındaysa, Denetim Masasındaki "Display" Setting ("Ekran" Ayarı) menüsünde önerilen çözünürlüğe ayarlayın.</li> </ul>
Arka planda ince çizgiler görünüyor mu?	<ul style="list-style-type: none"> <li>D-Sub analog sinyal - Geçerli moda uyan optimum ekran durumunu otomatik olarak seçmek için, uzaktan kumandadaki "AUTO" (OTOMATİK) düğmesine basın. Ayar tatmin edici değilse OSD menüsünden [PICTURE] - [Screen] - [Size] ögesini seçin.</li> </ul>
Yatay gürültü görünür ya da karakterler bulanık görünür.	<ul style="list-style-type: none"> <li>D-Sub analog sinyal - Geçerli moda uyan optimal ekran durumunu otomatik olarak seçmek için, uzaktan kumandadaki "AUTO" (OTO.) düğmesine basın. Ayar tatmin edici değilse OSD menüsünden [PICTURE] - [Screen] - [Phase] ögesini seçin.</li> </ul>
Ekran anormal görünüyor.	<ul style="list-style-type: none"> <li>Uygun giriş sinyali, sinyal bağlantı noktasına bağlı değildir. Kaynak giriş sinyaliyle eşleşen sinyal kablosunu bağlayın.</li> </ul>

**Üründe art görüntü görülüyor.**

Sorun	Çözüm
Ürün kapatıldığında art görüntü görülüyor.	<ul style="list-style-type: none"> <li>• Uzun süre sabit bir görüntü kullanırsanız, pikseller hızla bozulabilir. Ekran koruyucu fonksiyonunu kullanın.</li> <li>• Ekranında yüksek kontrastlı bir görüntüden (siyah beyaz veya gri) sonra karanlık bir görüntü görüntüleniyorsa bu, görüntünün yapışmasına neden olabilir. Bu, LCD ekran için normaldir.</li> </ul>

**Ses fonksiyonu çalışmıyor.**

Sorun	Çözüm
Ses yok mu?	<ul style="list-style-type: none"> <li>• Ses kablosunun uygun şekilde bağlandığını kontrol edin.</li> <li>• Ses seviyesini ayarlayın.</li> <li>• Sesin uygun şekilde ayarlandığını kontrol edin.</li> </ul>
Ses çok donuk.	<ul style="list-style-type: none"> <li>• Uygun ekolayzır sesini seçin.</li> </ul>
Ses çok düşük.	<ul style="list-style-type: none"> <li>• Ses seviyesini ayarlayın.</li> </ul>

**Ekran rengi anormal.**

Sorun	Çözüm
Ekran çözünürlüğü yetersiz (16 renk).	<ul style="list-style-type: none"> <li>• Renk sayısını 24 bit'ten (gerçek renk) fazla olacak şekilde ayarlayın. Windows'ta Denetim Masası - Ekran - Ayarlar - Renk Tablosu menüsünü seçin.</li> </ul>
Ekran rengi düzensiz ya da tek renkli.	<ul style="list-style-type: none"> <li>• Sinyal kablosunun bağlantı durumunu kontrol edin. Ya da, PC video kartını yeniden takın.</li> </ul>
Ekranında siyah noktalar var mı?	<ul style="list-style-type: none"> <li>• LCD panele özgü bir durum olarak, ekran üzerinde birkaç piksel (kırmızı, yeşil, beyaz ya da siyah renk) görünebilir. Bu bir LCD arızasına işaret etmez.</li> </ul>

**Düzenli işlem yapılamıyor.**



Sorun	Çözüm
Güç aniden kapandı.	<ul style="list-style-type: none"> <li>• Off Timer (Kapatma Zamanlayıcısı) ayarlı mı?</li> <li>• Güç kontrol ayarlarını gözden geçirin. Güç kesintiye uğradı.</li> </ul>

## TEKNİK ÖZELLİKLER

32LS33A

LCD Panel	Ekran Tipi	80 cm Geniş TFT (İnce Film Transistör) LCD (Sıvı Kristal Ekran) Panel. Görünür çapraz boyut : 80 cm
	Piksel Aralığı	0,36375 mm (Y) x 0,36375 mm (D)
Video Sinyali	Maksimum Çözünürlük	1920 x 1080 @ 60 Hz - İS veya video kartı türüne bağlı olarak desteklenmeyebilir.
	Önerilen Çözünürlük	1920 x 1080 @ 60 Hz - İS veya video kartı türüne bağlı olarak desteklenmeyebilir.
	Yatay Frekans	RGB: 30 kHz ila 83 kHz HDMI: 30 kHz ila 83 kHz
	Dikey Frekans	RGB: 50 Hz ila 75 Hz HDMI: 56 Hz ila 60 Hz
	Senkronizasyon Türü	Bağımsız Senkronizasyon, Dijital
Giriş Konnektörü		15 pimli D-Sub türü, HDMI, Audio In, Speaker Out, IR, USB, RS232C IN/OUT, LAN
Güç	Nominal Voltaj	AC 100-240 V~ 50 / 60 Hz 1,3 A
	Güç tüketimi	Açık Modu : 45 W Tip. Uyku Modu (RGB) : ≤ 0,5 W Uyku Modu (HDMI) : ≤ 0,7 W Kapalı Modu : ≤ 0,5 W
Çevresel koşullar	Çalışma Sıcaklığı	0 °C ila 40 °C
	Çalışma Nemi	% 10 ila % 80
	Saklama Sıcaklığı Saklama Nemi	-20 °C'den 60 °C'ye % 5 ila % 95

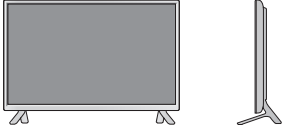
Yukarıda gösterilen ürün teknik özellikleri, ürün fonksiyonlarının yükseltilmesinden dolayı önceden haber verilmeksizin değiştirilebilir.

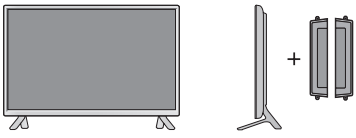
Boyutlar (Genişlik x Yükseklik x Derinlik) / Ağırlık	
	730,9 mm x 430,1 mm x 55,5 mm / 5,6 kg
	
	730,9 mm x 480,2 mm x 207 mm / 5,8 kg
	
	730,9 mm x 430,1 mm x 105,1 mm / 6,4 kg
	
	730,9 mm x 480,2 mm x 207 mm / 6,6 kg

**\* Yalnızca hoparlörleri destekleyen modeller için geçerlidir**

AUDIO	RMS Ses Çıkışı	10 W + 10 W (Sağ + Sol)
	Giriş Duyarlılığı	0,7 Vrms
	Hoparlör Empedansı	8 Ω



Yukarıda gösterilen ürün teknik özellikleri, ürün fonksiyonlarının yükseltilmesinden dolayı önceden haber verilmeksizin değiştirilebilir.

42LS33A

42LS35A

LCD Panel	Ekran Tipi	106 cm Geniş TFT (İnce Film Transistör) LCD (Sıvı Kristal Ekran) Panel. Görünür çapraz boyut : 106 cm
	Piksel Aralığı	0,4833 mm (Y) x 0,4833 mm (D)
Video Sinyali	Maksimum Çözünürlük	1920 x 1080 @ 60 Hz - İS veya video kartı türüne bağlı olarak desteklenmeyebilir.
	Önerilen Çözünürlük	1920 x 1080 @ 60 Hz - İS veya video kartı türüne bağlı olarak desteklenmeyebilir.
	Yatay Frekans	RGB: 30 kHz ila 83 kHz HDMI: 30 kHz ila 83 kHz
	Dikey Frekans	RGB: 50 Hz ila 75 Hz HDMI: 56 Hz ila 60 Hz
	Senkronizasyon Türü	Bağımsız Senkronizasyon, Dijital
Giriş Konnektörü		15 pimli D-Sub türü, HDMI, Audio In, Speaker Out, IR, USB, RS232C IN/OUT, LAN
Güç		
42LS33A	Nominal Voltaj	AC 100-240 V~ 50 / 60 Hz 1,2 A
	Güç tüketimi	Açık Modu: 70 W Tip. Uyku Modu (RGB): ≤ 0,5 W Uyku Modu (HDMI) : ≤ 0,7 W Kapalı Modu: ≤ 0,5 W
42LS35A	Nominal Voltaj	AC 100-240 V~ 50 / 60 Hz 1,2 A
	Güç tüketimi	Açık Modu : 75 W Tip. Uyku Modu (RGB) : ≤ 0,5 W Uyku Modu (HDMI) : ≤ 0,7 W Kapalı Modu : ≤ 0,5 W
Çevresel koşullar	Çalışma Sıcaklığı	0 °C ila 40 °C
	Çalışma Nemi	% 10 ila % 80
	Saklama Sıcaklığı	-20 °C'den 60 °C'ye
	Saklama Nemi	% 5 ila % 95

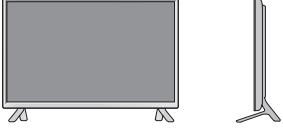
Yukarıda gösterilen ürün teknik özellikleri, ürün fonksiyonlarının yükseltilmesinden dolayı önceden haber verilmeksizin değiştirilebilir.

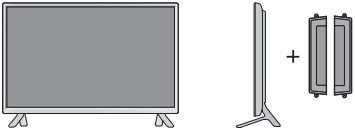
Boyutlar (Genişlik x Yükseklik x Derinlik) / Ağırlık		
	959,5 mm x 559 mm x 55,5 mm / 9,1 kg	
		
	959,5 mm x 610,8 mm x 218 mm / 9,3 kg	
		
	959,5 mm x 559 mm x 91 mm / 9,9 kg	
		
	959,5 mm x 610,8 mm x 218 mm / 10,1 kg	

**\* Yalnızca hoparlörleri destekleyen modeller için geçerlidir**

AUDIO	RMS Ses Çıkışı	10 W + 10 W (Sağ + Sol)
	Giriş Duyarlılığı	0,7 Vrms
	Hoparlör Empedansı	8 Ω

Yukarıda gösterilen ürün teknik özellikleri, ürün fonksiyonlarının yükseltilmesinden dolayı önceden haber verilmeksizin değiştirilebilir.



47LS33A

47LS35A

LCD Panel	Ekran Tipi	119 cm Geniş TFT (İnce Film Transistör) LCD (Sıvı Kristal Ekran) Panel. Görünür çapraz boyut : 119 cm
	Piksel Aralığı	0,5415 mm (Y) x 0,5415 mm (D)
Video Sinyali	Maksimum Çözünürlük	1920 x 1080 @ 60 Hz - İS veya video kartı türüne bağlı olarak desteklenmeyebilir.
	Önerilen Çözünürlük	1920 x 1080 @ 60 Hz - İS veya video kartı türüne bağlı olarak desteklenmeyebilir.
	Yatay Frekans	RGB: 30 kHz ila 83 kHz HDMI: 30 kHz ila 83 kHz
	Dikey Frekans	RGB: 50 Hz ila 75 Hz HDMI: 56 Hz ila 60 Hz
	Senkronizasyon Türü	Bağımsız Senkronizasyon, Dijital
Giriş Konnektörü		15 pimli D-Sub türü, HDMI, Audio In, Speaker Out, IR, USB, RS232C IN/OUT, LAN
Güç		
47LS33A	Nominal Voltaj	AC 100-240 V~ 50 / 60 Hz 1,3 A
	Güç tüketimi	Açık Modu : 73 W Tip. Uyku Modu (RGB) : ≤ 0,5 W Uyku Modu (HDMI) : ≤ 0,7 W Kapalı Modu : ≤ 0,5 W
47LS35A	Nominal Voltaj	AC 100-240 V~ 50 / 60 Hz 1,3 A
	Güç tüketimi	Açık Modu : 80 W Tip. Uyku Modu (RGB) : ≤ 0,5 W Uyku Modu (HDMI) : ≤ 0,7 W Kapalı Modu : ≤ 0,5 W
Çevresel koşullar	Çalışma Sıcaklığı	0 °C ila 40 °C
	Çalışma Nemi	% 10 ila % 80
	Saklama Sıcaklığı	-20 °C'den 60 °C'ye
	Saklama Nemi	% 5 ila % 95

Yukarıda gösterilen ürün teknik özellikleri, ürün fonksiyonlarının yükseltilmesinden dolayı önceden haber verilmeksizin değiştirilebilir.

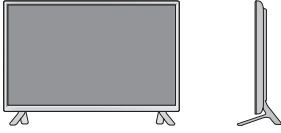

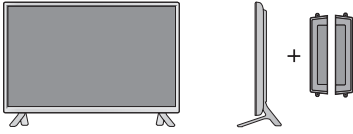
Boyutlar (Genişlik x Yükseklik x Derinlik) / Ağırlık	
	1071 mm x 621,6 mm x 55,8 mm / 12,2 kg
	
	1071 mm x 675,1 mm x 247 mm / 12,5 kg
	
	1071 mm x 621,6 mm x 90,4 mm / 13,0 kg
	
	1071 mm x 675,1 mm x 247 mm / 13,3 kg

**\* Yalnızca hoparlörleri destekleyen modeller için geçerlidir**

AUDIO	RMS Ses Çıkışı	10 W + 10 W (Sağ + Sol)
	Giriş Duyarlılığı	0,7 Vrms
	Hoparlör Empedansı	8 Ω



Yukarıda gösterilen ürün teknik özellikleri, ürün fonksiyonlarının yükseltilmesinden dolayı önceden haber verilmeksizin değiştirilebilir.

55LS33A

55LS35A

LCD Panel	Ekran Tipi	139 cm Geniş TFT (İnce Film Transistör) LCD (Sıvı Kristal Ekran) Panel. Görünür çapraz boyut : 139 cm
	Piksel Aralığı	0,630 mm (Y) x 0,630 mm (D)
Video Sinyali	Maksimum Çözünürlük	1920 x 1080 @ 60 Hz - İS veya video kartı türüne bağlı olarak desteklenmeyebilir.
	Önerilen Çözünürlük	1920 x 1080 @ 60 Hz - İS veya video kartı türüne bağlı olarak desteklenmeyebilir.
	Yatay Frekans	RGB: 30 kHz ila 83 kHz HDMI: 30 kHz ila 83 kHz
	Dikey Frekans	RGB: 50 Hz ila 75 Hz HDMI: 56 Hz ila 60 Hz
	Senkronizasyon Türü	Bağımsız Senkronizasyon, Dijital
Giriş Konnektörü		15 pimli D-Sub türü, HDMI, Audio In, Speaker Out, IR, USB, RS232C IN/OUT, LAN
Güç		
55LS33A	Nominal Voltaj	AC 100-240 V~ 50 / 60 Hz 1,5 A
	Güç tüketimi	Açık Modu: 92 W Tip. Uyku Modu (RGB): ≤ 0,5 W Uyku Modu (HDMI) : ≤ 0,7 W Kapalı Modu: ≤ 0,5 W
55LS35A	Nominal Voltaj	AC 100-240 V~ 50 / 60 Hz 1,5 A
	Güç tüketimi	Açık Modu: 95 W Tip. Uyku Modu (RGB): ≤ 0,5 W Uyku Modu (HDMI) : ≤ 0,7 W Kapalı Modu: ≤ 0,5 W
Çevresel koşullar	Çalışma Sıcaklığı	0 °C ila 40 °C
	Çalışma Nemi	% 10 ila % 80
	Saklama Sıcaklığı	-20 °C'den 60 °C'ye
	Saklama Nemi	% 5 ila % 95

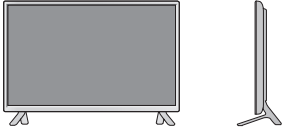
Yukarıda gösterilen ürün teknik özellikleri, ürün fonksiyonlarının yükseltilmesinden dolayı önceden haber verilmeksizin değiştirilebilir.

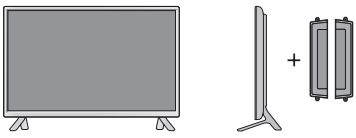
Boyutlar (Genişlik x Yükseklik x Derinlik) / Ağırlık		1240,9 mm x 717,2 mm x 56,8 mm / 17,8 kg
		1240,9 mm x 770,8 mm x 247 mm / 18,1 kg
		1240,9 mm x 717,2 mm x 91,4 mm / 18,6 kg
		1240,9 mm x 770,8 mm x 247 mm / 18,9 kg

**\* Yalnızca hoparlörleri destekleyen modeller için geçerlidir**



AUDIO	RMS Ses Çıkışı	10 W + 10 W (Sağ + Sol)
	Giriş Duyarlılığı	0,7 Vrms
	Hoparlör Empedansı	8 Ω

Yukarıda gösterilen ürün teknik özellikleri, ürün fonksiyonlarının yükseltilmesinden dolayı önceden haber verilmeksizin değiştirilebilir.

## 65LS33A

LCD Panel	Ekran Tipi	164 cm Geniş TFT (İnce Film Transistör) LCD (Sıvı Kristal Ekran) Panel. Görünür çapraz boyut : 164 cm
	Piksel Aralığı	0,744 mm (Y) x 0,744 mm (D)
Video Sinyali	Maksimum Çözünürlük	1920 x 1080 @ 60 Hz - İS veya video kartı türüne bağlı olarak desteklenmeyebilir.
	Önerilen Çözünürlük	1920 x 1080 @ 60 Hz - İS veya video kartı türüne bağlı olarak desteklenmeyebilir.
	Yatay Frekans	RGB: 30 kHz ila 83 kHz HDMI: 30 kHz ila 83 kHz
	Dikey Frekans	RGB: 50 Hz ila 75 Hz HDMI: 56 Hz ila 60 Hz
	Senkronizasyon Türü	Bağımsız Senkronizasyon, Dijital
Giriş Konnektörü		15 pimli D-Sub türü, HDMI, Audio In, Speaker Out, IR, USB, RS232C IN/OUT, LAN
Güç	Nominal Voltaj	AC 100-240 V~ 50 / 60 Hz 2,0 A
	Güç tüketimi	Açık Modu: 145 W Tip. Uyku Modu (RGB): ≤ 0,5 W Uyku Modu (HDMI) : ≤ 0,7 W Kapalı Modu: ≤ 0,5 W
Çevresel koşullar	Çalışma Sıcaklığı	0 °C ila 40 °C
	Çalışma Nemi	% 10 ila % 80
	Saklama Sıcaklığı Saklama Nemi	-20 °C'den 60 °C'ye % 5 ila % 95

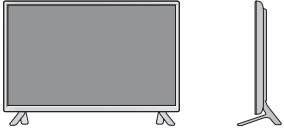
Yukarıda gösterilen ürün teknik özellikleri, ürün fonksiyonlarının yükseltilmesinden dolayı önceden haber verilmeksizin değiştirilebilir.

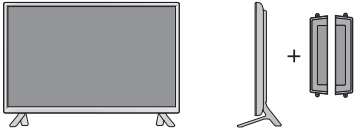
Boyutlar (Genişlik x Yükseklik x Derinlik) / Ağırlık		
	1461,6 mm x 843 mm x 57,6 mm / 30,9 kg	
		
	1461,6 mm x 900,6 mm x 313 mm / 32,3 kg	
		
	1461,6 mm x 843 mm x 92,6 mm / 31,7 kg	
		
	1461,6 mm x 900,6 mm x 313 mm / 33,1 kg	

**\* Yalnızca hoparlörleri destekleyen modeller için geçerlidir**

AUDIO	RMS Ses Çıkışı	10 W + 10 W (Sağ + Sol)
	Giriş Duyarlılığı	0,7 Vrms
	Hoparlör Empedansı	8 Ω

Yukarıda gösterilen ürün teknik özellikleri, ürün fonksiyonlarının yükseltilmesinden dolayı önceden haber verilmeksizin değiştirilebilir.

**Boyutlar**

Bu kılavuzdaki resimler gerçek ürün ve aksesuarlardan farklı olabilir.  
Vidaların boyutları için lütfen "Duvara montaj" bölümüne bakın.

(Birim: mm)

32LS33A

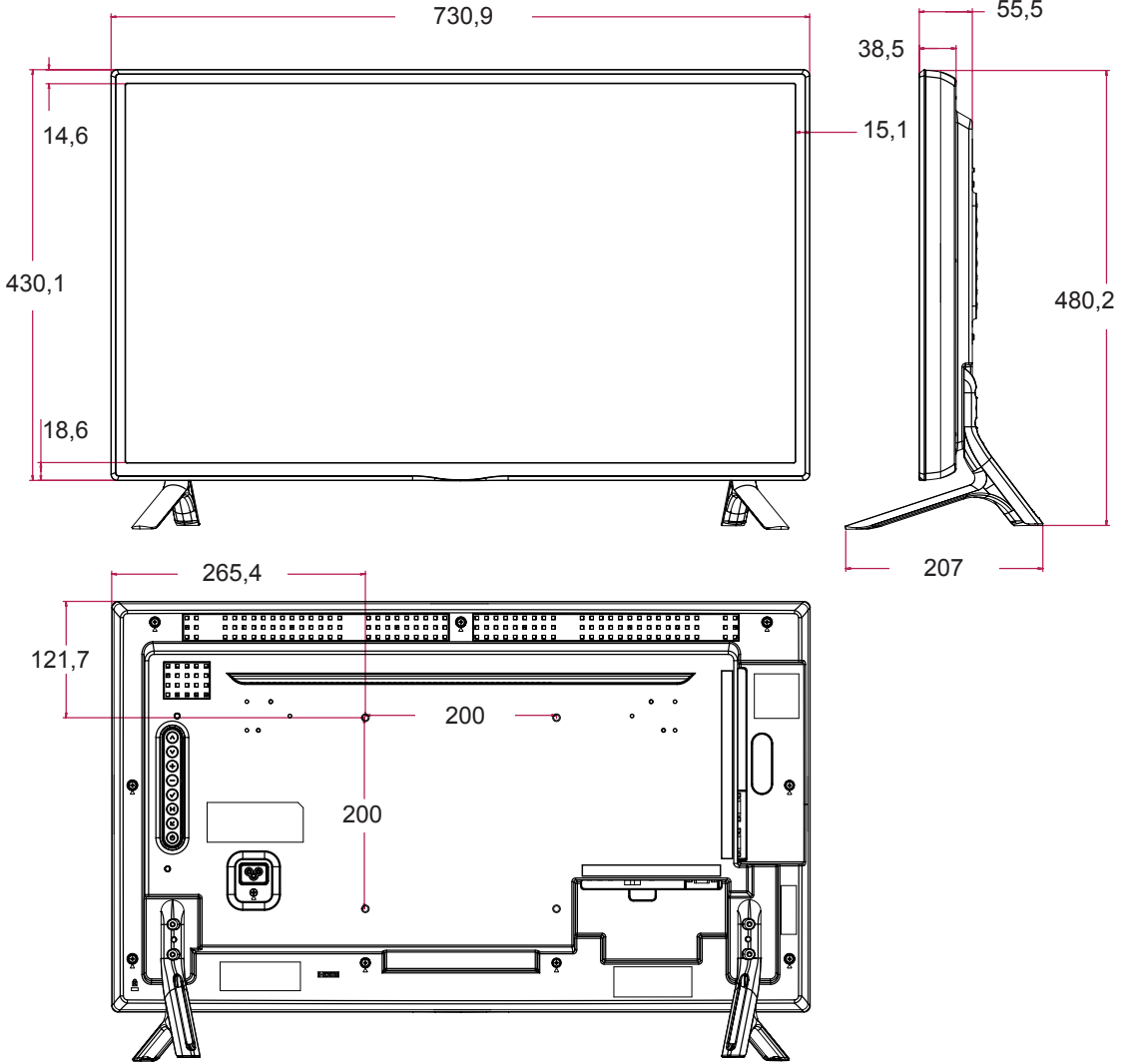

Yukarıda gösterilen ürün teknik özellikleri, ürün fonksiyonlarının yükseltilmesinden dolayı önceden haber verilmeksizin değiştirilebilir.

**Boyutlar**

Bu kılavuzdaki resimler gerçek ürün ve aksesuarlardan farklı olabilir.  
Vidaların boyutları için lütfen "Duvara montaj" bölümüne bakın.

(Birim: mm)

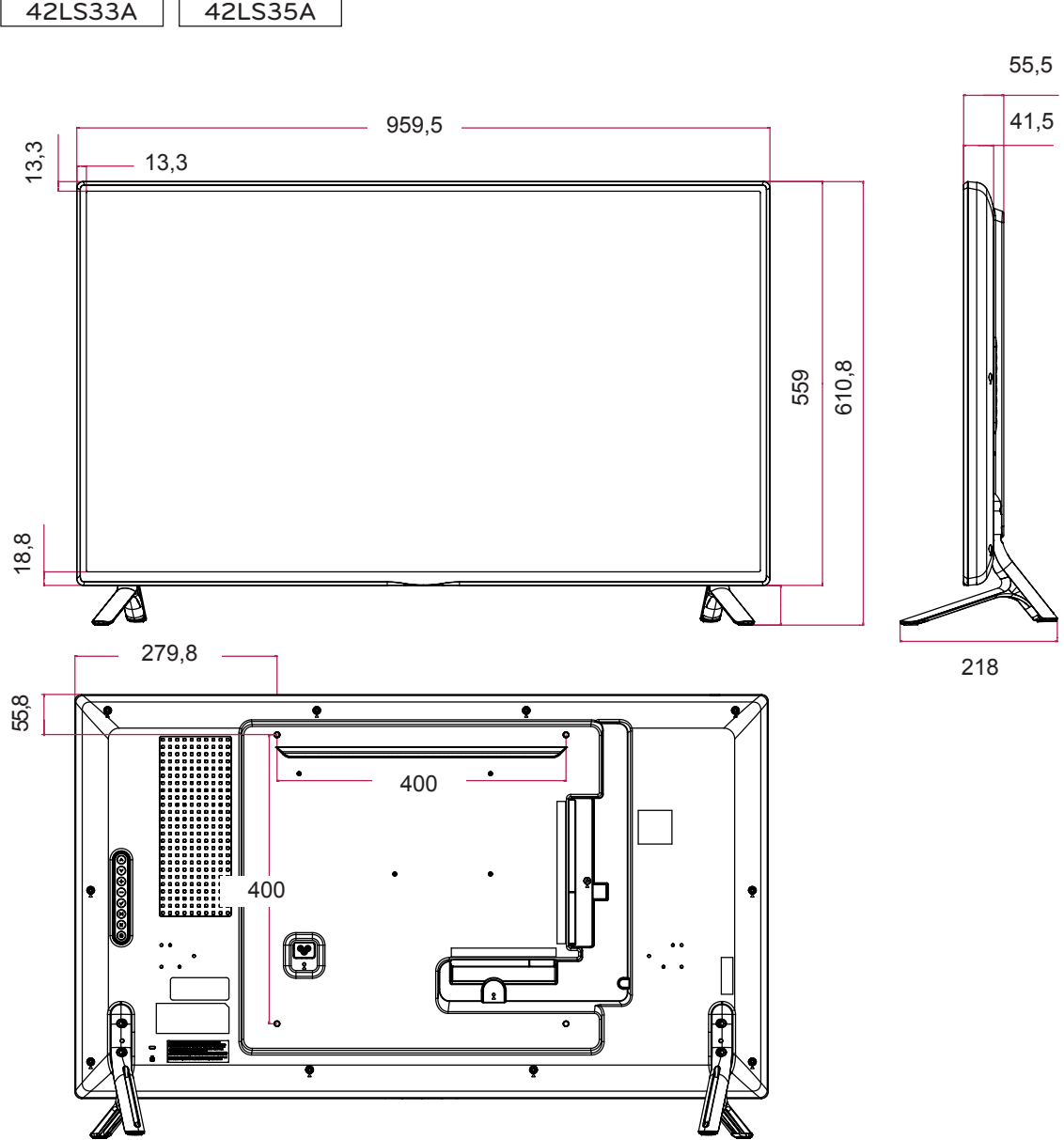

Yukarıda gösterilen ürün teknik özellikleri, ürün fonksiyonlarının yükseltilmesinden dolayı önceden haber verilmeksizin değiştirilebilir.

**Boyutlar**

Bu kılavuzdaki resimler gerçek ürün ve aksesuarlardan farklı olabilir.  
Vidaların boyutları için lütfen "Duvara montaj" bölümüne bakın.

(Birim: mm)

47LS33A

47LS35A

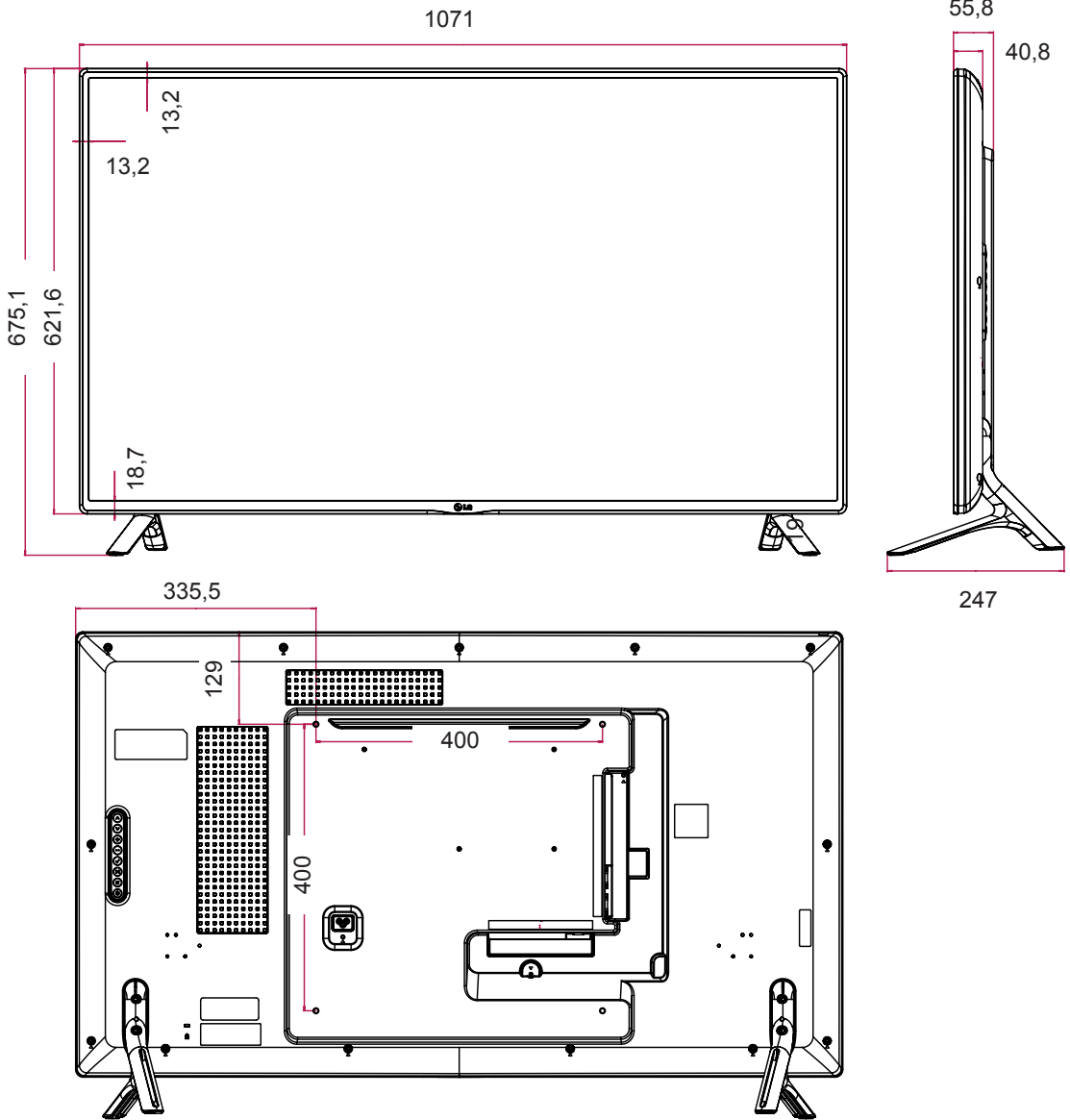

Yukarıda gösterilen ürün teknik özellikleri, ürün fonksiyonlarının yükseltilmesinden dolayı önceden haber verilmeksizin değiştirilebilir.



**Boyutlar**

Bu kılavuzdaki resimler gerçek ürün ve aksesuarlardan farklı olabilir.  
Vidaların boyutları için lütfen "Duvara montaj" bölümüne bakın.

(Birim: mm)

55LS33A

55LS35A

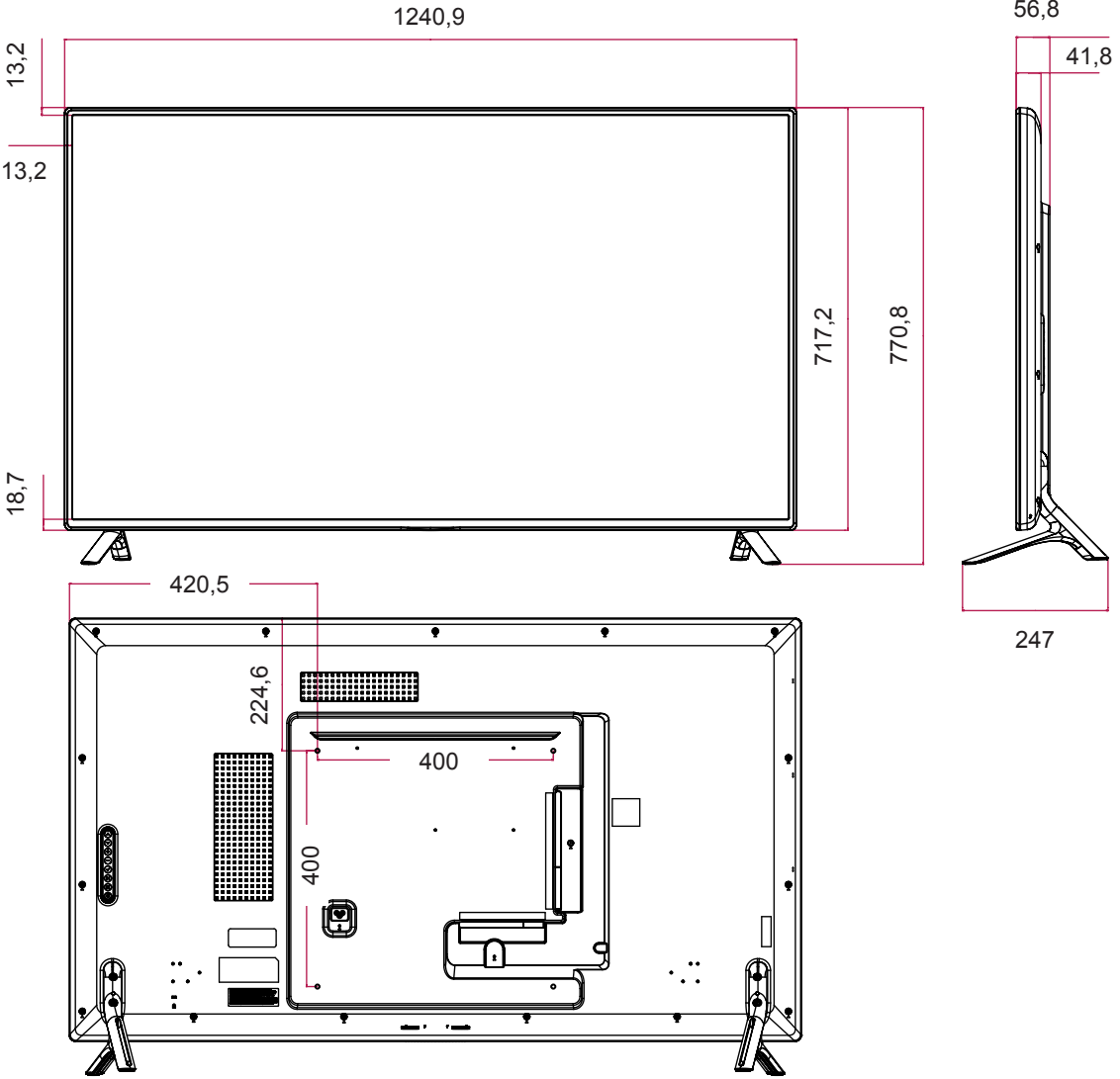

Yukarıda gösterilen ürün teknik özellikleri, ürün fonksiyonlarının yükseltilmesinden dolayı önceden haber verilmeksizin değiştirilebilir.

**Boyutlar**

Bu kılavuzdaki resimler gerçek ürün ve aksesuarlardan farklı olabilir.  
Vidaların boyutları için lütfen "Duvara montaj" bölümüne bakın.

(Birim: mm)

65LS33A

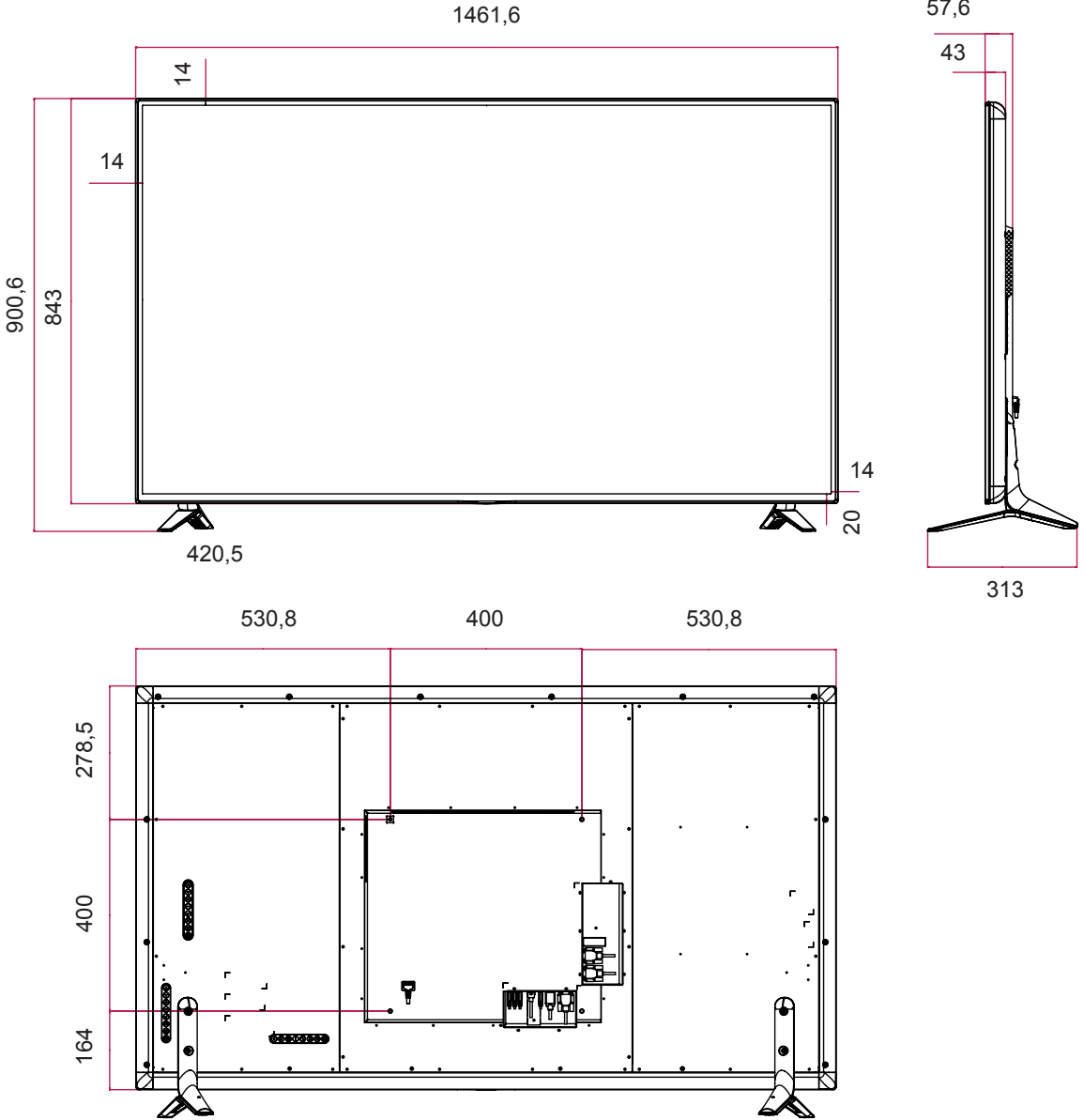

Yukarıda gösterilen ürün teknik özellikleri, ürün fonksiyonlarının yükseltilmesinden dolayı önceden haber verilmeksizin değiştirilebilir.

**RGB (PC) destekli mod**

Çözünürlük	Yatay Frekans (kHz)	Dikey Frekans (Hz)
720 x 400	31,468	70,8
640 x 480	31,469	59,94
800 x 600	37,879	60,317
1024 x 768	48,363	60
1280 x 720	44,772	59,855
1280 x 960	60	60
1152 x 864	57,717	59,934
1280 x 1024	63,981	60,02
1920 x 1080	67,5	60

**HDMI (DTV) destekli mod**

Çözünürlük	Yatay Frekans (kHz)	Dikey Frekans (Hz)
480/60P	31,5	60
576/50P	31,25	50
720/50P	37,5	50
720/60P	45	60
1080/50i	28,1	50
1080/60i	33,75	60
1080/50P	56,25	50
1080/60P	67,5	60

**HDMI (PC) destekli mod**

Çözünürlük	Yatay Frekans (kHz)	Dikey Frekans (Hz)
640 x 480	31,469	59,94
800 x 600	37,879	60,317
1024 x 768	48,363	60
1280 x 720	44,772	59,855
1366 x 768	47,7	60
1280 x 1024	63,981	60,02
1680 x 1050	65,290	59,954
1920 x 1080	67,5	60

**! NOT**

- PC çözünürlükleri RGB ve HDMI giriş modunda giriş etiketi seçeneği olarak bulunmaktadır: 640 x 480 / 60 Hz, 1280 x 720 / 60 Hz, 1920 x 1080 / 60 Hz ve DTV çözünürlükleri: 480p, 720p, 1080p.

**! NOT**

- Dikey frekans: Kullanıcının ürün ekranını izlemesini sağlamak için, ekran görüntüsünün bir flüoresan lamba gibi her saniye onlarca kez değişmesi gerekir. Dikey frekans veya yenileme hızı, saniyedeki resim görüntülenme sayısıdır. Ölçü birimi Hz'dir.
- Yatay frekans: Yatay aralık, bir yatay satırın görüntülenme süresidir. 1, yatay aralığa bölündüğünde, her saniye görüntülenen yatay satır sayısı, yatay frekans olarak çözümlenebilir. Ölçü birimi kHz'dir.

# IR KODLARI

- Bu özellik her modelde mevcut değildir.
- Modele bağlı olarak bazı tuş kodları desteklenmez.

Kod (H.desimal)	Fonksiyon	Not
08	⏻ Power	R/C DÜĞMESİ
0B	INPUT	R/C DÜĞMESİ
C4	MONITOR ON	R/C DÜĞMESİ
C5	MONITOR OFF	R/C DÜĞMESİ
95	ENERGY SAVING (e2)	R/C DÜĞMESİ
DC	3D	R/C DÜĞMESİ
10 ila 19	SAYI TUŞU 0 ila 9	R/C DÜĞMESİ
32	1/a/A	R/C DÜĞMESİ
2F	CLEAR	R/C DÜĞMESİ
02	Volume ▲ (+)	R/C DÜĞMESİ
03	Volume ▼ (-)	R/C DÜĞMESİ
79	ARC	R/C DÜĞMESİ
99	AUTO	R/C DÜĞMESİ
09	MUTE	R/C DÜĞMESİ
E0	BRIGHTNESS ^ (Sayfa YUKARI)	R/C DÜĞMESİ
E1	BRIGHTNESS v (Sayfa Aşağı)	R/C DÜĞMESİ
4D	PSM	R/C DÜĞMESİ
AA	INFO ⓘ	R/C DÜĞMESİ
5F	W.BAL	R/C DÜĞMESİ
43	SETTINGS	R/C DÜĞMESİ
40	Yukarı ▲	R/C DÜĞMESİ
41	Aşağı ▼	R/C DÜĞMESİ
07	Sol ◀	R/C DÜĞMESİ
06	Sağ ▶	R/C DÜĞMESİ
3F	S.MENU	R/C DÜĞMESİ
44	OK	R/C DÜĞMESİ
28	BACK	R/C DÜĞMESİ
5B	EXIT	R/C DÜĞMESİ
7E	📶 SIMPLINK	R/C DÜĞMESİ
7B	TILE	R/C DÜĞMESİ
B1	■	R/C DÜĞMESİ
B0	▶	R/C DÜĞMESİ
BA		R/C DÜĞMESİ
8F	◀	R/C DÜĞMESİ
8E	▶	R/C DÜĞMESİ
72	Kırmızı Tuş	R/C DÜĞMESİ
71	Yeşil Tuş	R/C DÜĞMESİ
63	Sarı Tuş	R/C DÜĞMESİ
61	Mavi Tuş	R/C DÜĞMESİ

# BİRDEN FAZLA ÜRÜNÜ KONTROL ETMEK İÇİN

- Bu yöntemi tek bir bilgisayara birden çok ürün bağlamak için kullanın. Birkaç ürünü aynı anda bir bilgisayara bağlayarak kontrol edebilirsiniz.
- Option (Seçenek) menüsünde, Set ID (Set Kimliği) benzersiz bir şekilde 1 ile 255 (veya 1 - 1.000 arası) arasında bir sayı ile adlandırılmalıdır.

## Kablonun bağlanması

RS-232C kablosunu resimde gösterildiği şekilde bağlayın.

- PC ve ürün arasındaki iletişim için RS-232C protokolü kullanılır. Ürünü açıp kapatabilir, bir giriş kaynağı seçebilir veya bilgisayarınızdan OSD menüsünü ayarlayabilirsiniz.

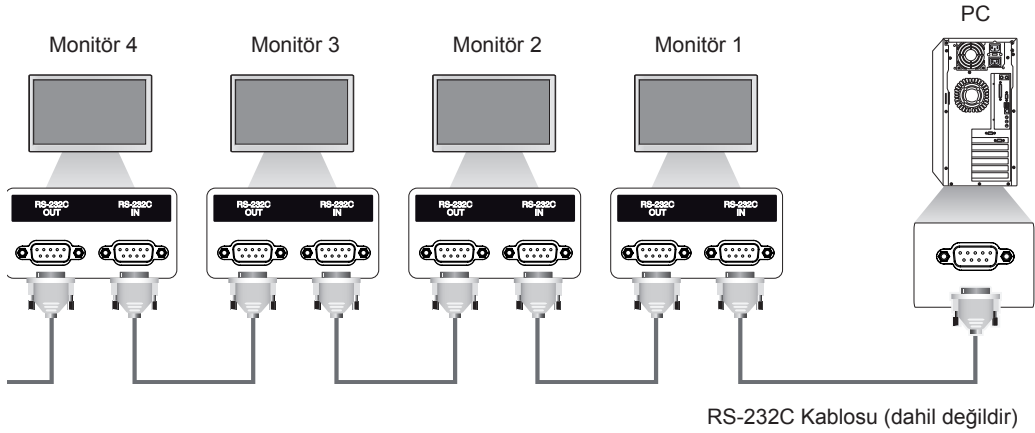

## RS-232C Yapılandırması

7 Telli Konfigürasyonlar (Standart RS-232C kablosu)

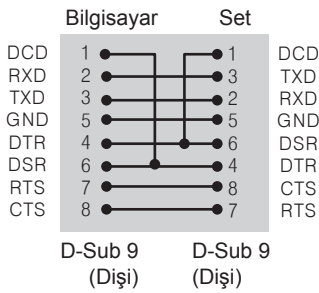

### ! NOT

- 3 kablolu bağlantılar (standart değil) kullanıldığında, IR zincirleme dizilim kullanılamaz.

## İletişim Parametresi

- Baud Oranı: 9600 BPS
- Veri Uzunluğu: 8 bit
- Eşlik Biti: Yok
- Durdurma Biti: 1 bit
- Akış Kontrolü: Yok
- İletişim Kodu: ASCII kodu
- Çapraz bağlı (ters) kablo kullanın

## Komut Referans Listesi

		KOMUT		ONALTILIK (Hexadecimal)
		1	2	
01	Power (Güç)	k	a	00 ila 01
02	Select input (Giriş Seçimi)	x	b	Bkz. [Select input]
03	Aspect Ratio (İzleme Oranı)	k	c	Bkz. [Aspect ratio]
04	Energy saving (Enerji Tasarrufu)	j	q	Bkz. [Energy saving]
05	Picture Mode (Resim Modu)	d	x	Bkz. [Picture mode]
06	Contrast (Kontrast)	k	g	00 ila 64
07	Brightness (Parlaklık)	k	h	00 ila 64
08	Sharpness (Keskinlik)	k	k	00 ila 32
09	Color (Renk)	k	i	00 ila 64
10	Tint (Ton)	k	j	00 ila 64
11	Color Temperature (Renk Sıcaklığı)	x	u	00 ila 64
12	H Position (Yatay Konum)	f	q	00 ila 64
13	V Position (Dikey Konum)	f	r	00 ila 64
14	H Size (Yatay Boyut)	f	s	00 ila 64
15	Auto Config. (Oto. Yapılandırma)	j	u	01
16	Balance (Denge)	k	t	00 ila 64
17	Sound Mode (Ses Modu)	d	y	Bkz. [Sound mode]
18	Mute (Sessiz)	k	e	00 ila 01
19	Volume (Ses Seviyesi)	k	f	00 ila 64
20	Clock 1(Year/ Month/ Day) (Zaman 1 (Yıl/ Ay/ Gün))	f	a	Bkz. [Clock 1]
21	Clock 2(Hour/ Minute/ Second) (Zaman 2(Saat/ Dakika/ Saniye))	f	x	Bkz. [Clock 2]
22	Off time schedule (kapatma zamanı planlama)	f	c	00 ila 01
23	On time schedule (açma zamanı planlama)	f	b	00 ila 01
24	Off Timer(Repeat Mode/ Time) (Kapatma Zamanlayıcı (Tekrarlama Modu/Saat))	f	e	Bkz. [Off timer]
25	On Timer(Repeat Mode/ Time) (Açma Zamanlayıcı (Tekrarlama Modu/ Saat))	f	d	Bkz. [On timer]
26	On Timer Input (Açma Zamanlayıcı Girişi)	f	u	Bkz. [On timer input]
27	Automatic Standby (Otomatik Bekleme)	m	n	00 ila 01
28	Auto Off (Otomatik Kapatma)	f	g	00 ila 01
29	Language (Dil)	f	i	Bkz. [Language]
30	ISM mode (ISM modu)	j	p	Bkz. [ISM method]
31	Reset (Sıfırlama)	f	k	00 ila 02
32	Current temperature (Sıcaklık Değeri)	d	n	FF
33	Key (Tuş)	m	c	Bkz. [Key]
34	Time elapsed (Geçen zaman dönüşümü)	d	l	FF
35	Product serial number (Seri No. Kontrolü)	f	y	FF
36	Software Version (Yazılım Sürümü)	f	z	FF
37	White Balance Red Gain (Beyaz Dengesi Kırmızı Kazanç)	j	m	00 ila FE
38	White Balance Green Gain (Beyaz Dengesi Yeşil Kazanç)	j	n	00 ila FE
39	White Balance Blue Gain (Beyaz Dengesi Mavi Kazanç)	j	o	00 ila FE
40	Backlight (Arka Işık)	m	g	00 ila 64
41	Screen off (Ekran karartma)	k	d	00 ila 01

		KOMUT		ONALTILIK (Hexadecimal)
		1	2	
42	Tile Mode (Döşeme Modu)	d	d	Bkz. [Tile Mode (Döşeme Modu)]
43	Tile Mode Check (Döşeme Modu Kontrolü)	d	z	FF
44	Tile ID (Döşeme Kimliği)	d	i	Bkz. 'Tile ID (Döşeme Kimliği).'
45	Tile H Position (Döşeme Yatay Konumu)	d	e	00 ila 32
46	Tile V Position (Döşeme Dikey Konumu)	d	f	00 ila 32
47	Tile H Size (Döşeme Yatay Boyutu)	d	g	00 ila 32
48	Tile V Size (Döşeme Dikey Boyutu)	d	h	00 ila 32
49	Natural Mode (In Tile mode) (Doğal Mod (Döşeme modunda))	d	j	00 ila 01

**!** NOT

- DivX veya EMF gibi USB işlemleri sırasında, Güç (k a) ve Tuş (m c) dışındaki hiçbir komut çalıştırılmaz ve NG olarak işlenir.
- Bazı komutlar modele bağlı olarak desteklenmez.
- Belirli bir komutun durumunu gösteren 'f f' komutu, SuperSign programıyla uyumlu olması için sonuç olarak OSD'yi görüntülemez.

## İletim / Alım Protokolü

### Transmission (İletim)

[Command1][Command2][ ][Set ID][ ][Data][Cr]

- \* [Command1] Fabrika ayarı ve kullanıcı ayarları modlarını tanımlar.
- \* [Command2] Monitörleri kontrol eder.
- \* [Set ID] Kontrol etmek istediğiniz seti seçmek için kullanılır. Belli modellerde 1 ile 255 arası (01H ile FFH arası) veya 1 - 1.000 arası (001H ile 3e8H arası) her bir sete OSD menüsündeki OPTION bölümü altından Set Kimliği atanabilir. Set kimliği için "00H" veya "000H" seçildiğinde tüm bağlı monitörler eş zamanlı olarak kontrol edilebilir. (Modele bağlı olarak desteklenmeyebilir.)
- \* [Data] Komut verilerini iletir.  
Veri sayımı komuta göre artabilir.
- \* [Cr] Satırbaşı Yapmak. ASCII kodunda "0x0D"ye karşılık gelir.
- \* [ ] Boşluk. ASCII kodunda "0x20"ye karşılık gelir.

### Acknowledgement (Alındı Bildirimi)

[Command2][ ][Set ID][ ][OK/NG][Data][x]

- \* Ürün normal verileri alırken bu formata dayalı olarak Alındı (bildirim) bilgisi gönderir. Bu durumda veri FF ise mevcut durum verisini gösterir. Veri, veri yazma modundaysa bilgisayarın verisini geri döndürür.
- \* Komut, '00' (=0x00) veya '000' (=0x000) Set Kimliği ile gönderilirse veri, tüm monitör setlerine uygulanır ve herhangi bir bildirim (ACK) gönderilmez.
- \* Veri değeri 'FF', RS-232C yoluyla kontrol modunda gönderilirse bir fonksiyonun mevcut ayar değeri kontrol edilebilir (yalnızca bazı fonksiyonlar için).
- \* Bazı komutlar, belirli modellerde desteklenmeyebilir.



**01. Power (Güç) (Komut: k a)**

Ekranın Power On/Off (Güç Açık/Kapalı) durumunu kontrol etmek için.

**Transmission**

[k][a][ ][Set ID][ ][Data][Cr]

Veri 00: Kapalı

01: Açık

**Acknowledgement**

[a][ ][Set ID][ ][OK/NG][Data][x]

\* Bildirim sinyali, sadece monitör seti tamamen açıldığında doğru şekilde geri gönderilir.

\* İletim ve Bildirim sinyalleri arasında belirli bir süre gecikme olabilir.

**02. Select input (Giriş Seçimi) (Komut: x b)**

Ekran için Input Select (Giriş Kaynağı) seçmek için.

**Transmission**

[x][b][ ][Set ID][ ][Data][Cr]

Veri 60: RGB

90: HDMI(HDMI1)(DTV)

A0: HDMI(HDMI1)(PC)

**Acknowledgement**

[b][ ][Set ID][ ][OK/NG][Data][x]

\* Bazı giriş sinyalleri modele bağlı olarak desteklenmez.

**03. Aspect Ratio (İzleme Oranı) (Komut: k c)**

Ekran formatını ayarlamak için.

**Transmission**

[k][c][ ][Set ID][ ][Data][Cr]

Veri 01: 4:3

02: 16:9

04: Yakınlaştırma (HDMI/ DTV)

09: Sadece tarama (720 p veya daha fazla)

(HDMI/ DTV)

10 - 1F: Sinema Yakınlaştırma 1 - 16

(HDMI/ DTV)

\* Mevcut veri türleri giriş sinyaline göre değişir. Daha fazla bilgi için kullanıcı kılavuzunun izleme oranı bölümüne bakın.

\* İzleme oranı, modelin giriş yapılandırmasına göre değişebilir.

**Acknowledgement**

[c][ ][Set ID][ ][OK/NG][Data][x]

**04. Energy saving (Enerji Tasarrufu) (Komut: j q)**

Enerji Tasarrufu fonksiyonunu ayarlamak için.

**Transmission**

[j][q][ ][Set ID][ ][Data][Cr]

Veri 00: Kapalı

01: Minimum

02: Medium (Orta)

03: Maximum (Maksimum)

04: Auto (Otomatik)

05: Video Sessiz

**Acknowledgement**

[q][ ][Set ID][ ][OK/NG][Data][x]

\*\* Modele bağlı olarak desteklenmeyebilir.

**05. Picture Mode (Resim Modu) (Komut: d x)**

Resim Modu'nu seçmek için.

**Transmission**

[d][x][ ][Set ID][ ][Data][Cr]

Veri 00: Canlı

01: Standard (Standart)

02: Sinema

03: Sport (Spor)

04: Game (Oyun)

05: Expert 1

06: Expert 2

08: APS

**Acknowledgement**

[x][ ][Set ID][ ][OK/NG][Data][x]

**06. Contrast (Kontrast) (Komut: k g)**

Ekran kontrastını ayarlamak için.

**Transmission**

[k][g][ ][Set ID][ ][Data][Cr]

Veri 00 - 64: Kontrast 0 - 100

**Acknowledgement**

[g][ ][Set ID][ ][OK/NG][Data][x]

**07. Brightness (Parlaklık) (Komut: k h)**

Ekran parlaklığını ayarlamak için.

Transmission

[k][h][ ][Set ID][ ][Data][Cr]

Veri 00 - 64: Parlaklık 0 - 100

Acknowledgement

[h][ ][Set ID][ ][OK/NG][Data][x]

**10. Tint (Ton) (Komut: k j)**

Ekran tonunu ayarlamak için.

Transmission

[k][j][ ][Set ID][ ][Data][Cr]

Veri 00 - 64: Tonlama R50 - G50

Acknowledgement

[j][ ][Set ID][ ][OK/NG][Data][x]

**08. Sharpness (Keskinlik) (Komut: k k)**

Ekran keskinliğini ayarlamak için.

\* Bu fonksiyon yalnızca AV/Komponent girişinde kullanılabilir.

Transmission

[k][k][ ][Set ID][ ][Data][Cr]

Veri 00 - 32: Keskinlik 0 - 50

Acknowledgement

[k][ ][Set ID][ ][OK/NG][Data][x]

**11. Color Temperature (Renk Sıcaklığı) (Komut: x u)**

Ekranın Color Temperature (Renk Sıcaklığı) ayarını yapmak için.

Transmission

[x][u][ ][Set ID][ ][Data][Cr]

Veri 00 - 64: Sıcak 50 - Soğuk 50

Acknowledgement

[u][ ][Set ID][ ][OK/NG][Data][x]

**09. Color (Renk) (Komut: k i)**

Ekran rengini ayarlamak için.

Transmission

[k][i][ ][Set ID][ ][Data][Cr]

Veri 00 - 64: Renk 0 - 100

Acknowledgement

[i][ ][Set ID][ ][OK/NG][Data][x]

**12. H Position (Yatay Konum) (Komut: f q)**

Ekranın Horizontal Position (Yatay Konum) ayarını yapmak için.

\* Bu fonksiyon sadece Tile Mode (Döşeme Modu), Off (Kapalı) olarak ayarlandığında kullanılabilir.

\* Çalışma aralığı RGB girişi çözünürlüğüne bağlı olarak farklılık gösterir.

(Yalnızca RGB-PC girişi için geçerlidir.)

Transmission

[f][q][ ][Set ID][ ][Data][Cr]

Veri 00 - 64: dk. -50 (Sol) - maks. 50 (Sağ)

Acknowledgement

[q][ ][Set ID][ ][OK/NG][Data][x]

**13. V Position (Dikey Konum) (Komut: f r)**

Ekranın Vertical Position (Dikey Konum) ayarını yapmak için.

\* Bu fonksiyon sadece Tile Mode (Döşeme Modu), Off (Kapalı) olarak ayarlandığında kullanılabilir.

\* Çalışma aralığı RGB girişi çözünürlüğüne bağlı olarak farklılık gösterir.

(Yalnızca RGB-PC girişi için geçerlidir.)

**Transmission**

[f][r][ ][Set ID][ ][Data][Cr]

Veri 00 - 64: dk. -50 (Alt) - maks. 50 (Üst)

**Acknowledgement**

[r][ ][Set ID][ ][OK/NG][Data][x]

**14. H Size (Yatay Boyut) (Komut: f s)**

Ekran Horizontal Size (Yatay Boyut) ayarını yapmak için.

\* Bu fonksiyon sadece Tile Mode (Döşeme Modu), Off (Kapalı) olarak ayarlandığında kullanılabilir.

\* Çalışma aralığı RGB girişi çözünürlüğüne bağlı olarak farklılık gösterir.

(Yalnızca RGB-PC girişi için geçerlidir.)

**Transmission**

[f][s][ ][Set ID][ ][Data][Cr]

Veri 00 - 64: Dk. -50 (Daralt) - Maks. 50 (Genişlet)

**Acknowledgement**

[s][ ][Set ID][ ][OK/NG][Data][x]

**15. Auto Config. (Oto. Yapılandırma) (Komut: j u)**

Otomatik olarak resim konumunu ayarlamak ve görüntü titremesini en aza indirmek için.

(Yalnızca RGB-PC girişi için geçerlidir.)

**Transmission**

[j][u][ ][Set ID][ ][Data][Cr]

Veri 01 : Set

**Acknowledgement**

[u][ ][Set ID][ ][OK/NG][Data][x]

**16. Balance (Denge) (Komut : k t)**

Ses dengesini ayarlamak için.

**Transmission**

[k][t][ ][Set ID][ ][Data][Cr]

Veri 00 - 64: Sol 50 - Sağ 50

**Acknowledgement**

[t][ ][Set ID][ ][OK/NG][Data][x]

**17. Sound Mode (Ses Modu) (Komut: d y)**

Ses Modu'nu seçmek için.

**Transmission**

[d][y][ ][Set ID][ ][Data][Cr]

Veri 01: Standart

02: Music (Müzik)

03: Cinema (Sinema)

04: Sport (Spor)

05. OYUN

07. News

**Acknowledgement**

[y][ ][Set ID][ ][OK/NG][Data][x]

**18. Mute (Sessiz) (Komut: k e)**

Ses seviyesi Sessiz açık/kapalı kontrolü için.

**Transmission**

[k][e][ ][Set ID][ ][Data][Cr]

Veri 00 : Sessiz (Ses Kapalı)

01 : Mevcut ses (Ses Açık)

**Acknowledgement**

[e][ ][Set ID][ ][OK/NG][Data][x]

**19. Volume (Ses Seviyesi) (Komut: k f)**

Oynatma sesini ayarlamak için.

Transmission

[k][f][ ][Set ID][ ][Data][Cr]

Veri 00 - 64: Ses seviyesi 0 - 100

Acknowledgement

[f][ ][Set ID][ ][OK/NG][Data][x]

**22. Off time schedule (kapatma zamanı planlama)**

(Komut: f c)

Kapatma zamanı planlamayı etkinleştirir/devre dışı bırakır.

Transmission

[f][c][ ][Set ID][ ][Data][Cr]

Veri 00: Kapalı

01: Açık

Acknowledgement

[c][ ][Set ID][ ][OK/NG][Data][x]

**20. Clock 1 (Year/ Month/ Day) (Zaman 1 (Yıl/ Ay/ Gün))**

(Komut: f a)

Time 1 (Year/ Month/ Day) (Zaman 1 (Yıl/ Ay/ Gün)) değerlerini ayarlamak için.

Transmission

[f][a][ ][Set ID][ ][Data1][ ][Data2][ ][Data3][Cr]

Veri 1 00 - 1E: 2010 - 2040

Veri 2 01 - 0C: Ocak - Aralık

Veri 3 01 - 1F: 1 - 31

\* Time 1 (Year/Month/ Day) (Zaman 1 (Yıl/Ay/ Gün)) değerlerini kontrol etmek için "fa [Set ID] ff" kodunu girin.

Acknowledgement

[a][ ][Set ID][ ][OK/NG][Data1][Data2][Data3][x]

**23. On time schedule (açma zamanı planlama)**

(Komut: f b)

Açma zamanı planlamayı etkinleştirir/devre dışı bırakır.

Transmission

[f][b][ ][Set ID][ ][Data][Cr]

Veri 00: Kapalı

01: Açık

Acknowledgement

[b][ ][Set ID][ ][OK/NG][Data][x]

**21. Clock 2 (Hour/ Minute/ Second) (Zaman 2 (Saat/ Dakika/ Saniye)) (Komut: f x)**

Time 2 (Hour/ Minute/ Second) (Zaman 2 (Saat/ Dakika/Saniye)) değerlerini ayarlamak için.

Transmission

[f][x][ ][Set ID][ ][Data1][ ][Data2][ ][Data3][Cr]

Veri 1 00 - 17: 00 - 23 saat

Veri 2 00 - 3B: 00 - 59 dakika

Veri 3 00 - 3B: 00 - 59 saniye

\* Time 2 (Hour/Minute/Second) (Zaman 2 (Saat/ Dakika/Saniye)) değerlerini kontrol etmek için "fx [Set ID] ff" kodunu girin.

\*\* Time 1 (Year/Month/Day) (Zaman 1 (Yıl/Ay/Gün)) önceden ayarlanmamışsa bu komut çalışmaz.

Acknowledgement

[x][ ][Set ID][ ][OK/NG][Data1][Data2][Data3][x]

**24. Off Timer(Repeat Mode/ Time) (Kapatma Zamanlayıcı (Tekrarlama Modu/Saat)) (Komut: f e)**  
Kapatma Zamanlayıcı (Tekrarlama Modu/ Saat) fonksiyonunu ayarlamak için.

**Transmission**

[f][e][ ][Set ID][ ][Data1][ ][Data2][ ][Data3][Cr]

**Veri 1**

1. F1 - F7 (Veri okuma)

F1: 1. Kapatma Zamanı verisini okur

F2: 2. Kapatma Zamanı verisini okur

F3: 3. Kapatma Zamanı verisini okur

F4: 4. Kapatma Zamanı verisini okur

F5: 5. Kapatma Zamanı verisini okur

F6: 6. Kapatma Zamanı verisini okur

F7: 7. Kapatma Zamanı verisini okur

2. E1 - E7 (Bir dizini siler), E0 (Tüm dizinleri siler)

E0: Tüm Kapatma Zamanı verilerini siler

E1: 1. Kapatma Zamanı verilerini siler

E2: 2. Kapatma Zamanı verilerini siler

E3: 3. Kapatma Zamanı verilerini siler

E4: 4. Kapatma Zamanı verilerini siler

E5: 5. Kapatma Zamanı verilerini siler

E6: 6. Kapatma Zamanı verilerini siler

E7: 7. Kapatma Zamanı verilerini siler

3. 01 - 0C (Kapatma Zamanı için haftanın günlerini seçer)

Veri 2 00 - 17: 00 - 23 Saat

Veri 3 00 - 3B: 00 - 59 Dakika

\* Kapatma Zamanı listesini okumak veya silmek için [Data2] ve [Data3] için FFH'yi belirleyin.

(Örnek 1: fe 01 f1 ff ff - 1. Kapatma Zamanı verisini okur.)

(Örnek 2: fe 01 e1 ff ff - 1. Kapatma Zamanı verisini siler.)

(Örnek 3: fe 01 04 02 03 - Kapatma Zamanı'nı

"Pazartesi - Cumartesi, 02:03" olarak ayarlar.)

\* Bu fonksiyon sadece 1 (Year/Month/Day) (Yıl/ Ay/Gün) ve 2 (Hour/Minute/Second) (Saat/Dakika/ Saniye) ayarlandığında desteklenir.

**Acknowledgement**

[e][ ][Set ID][ ][OK/NG][Data1][Data2][Data3][x]

**25. On Timer(Repeat Mode/ Time) (Açma Zamanlayıcı (Tekrarlama Modu/ Saat)) (Komut: f d)**  
On Timer(Repeat mode/ Time) (Açma Zamanlayıcı (Tekrarlama Modu/ Saat)) fonksiyonunu ayarlamak için.

**Transmission**

[f][d][ ][Set ID][ ][Data1][ ][Data2][ ][Data3][Cr]

**Veri1**

1. F1 - F7 (Veri okuma)

F1: 1. Açma Zamanı verisini okur

F2: 2. Açma Zamanı verisini okur

F3: 3. Açma Zamanı verisini okur

F4: 4. Açma Zamanı verisini okur

F5: 5. Açma Zamanı verisini okur

F6: 6. Açma Zamanı verisini okur

F7: 7. Açma Zamanı verisini okur

2. E1 - E7 (Bir dizini siler), E0 (Tüm dizinleri siler)

E0: Tüm Açma Zamanı verilerini siler

E1: 1. Açma Zamanı verilerini siler

E2: 2. Açma Zamanı verilerini siler

E3: 3. Açma Zamanı verilerini siler

E4: 4. Açma Zamanı verilerini siler

E5: 5. Açma Zamanı verilerini siler

E6: 6. Açma Zamanı verilerini siler

E7: 7. Açma Zamanı verilerini siler

3. 01 - 0C (Açma Zamanı için haftanın günlerini seçer)

Veri 2 00 - 17: 00 - 23 Saat

Veri 3 00 - 3B: 00 - 59 Dakika

\* Kapatma Zamanı listesini okumak veya silmek için [Data2] ve [Data3] için FFH'yi belirleyin.

(Örnek 1: fd 01 f1 ff ff - 1. Açma Zamanı verisini okur.)

(Örnek 2: fd 01 e1 ff ff - 1. Açma Zamanı verisini siler.)

(Örnek 3: fd 01 04 02 03 - Açma Zamanı'nı "Pazartesi - Cumartesi, 02:03" olarak ayarlar.)

\* Bu fonksiyon sadece 1 (Year/Month/Day) (Yıl/ Ay/Gün) ve 2 (Hour/Minute/Second) (Saat/Dakika/ Saniye) ayarlandığında desteklenir.

**Acknowledgement**

[d][ ][Set ID][ ][OK/NG][Data1][Data2][Data3][x]

**26. On Timer Input (Açma Zamanlayıcı Girişi) (Komut: f u)**

Mevcut açma zamanlayıcısı için giriş seçerek yeni bir planlama girdisi ekler.

**Transmission**

[f][u][ ][Set ID][ ][Data1][Cr]

[f][u][ ][Set ID][ ][Data1][Data2][Cr]

Veri (Program ekle)

60: RGB

90: HDMI (HDMI1)

Data1 (Programı değiştirme)

1. F1 - F7 (Veri okuma)

F1: 1. program girişini seçer

F2: 2. program girişini seçer

F3: 3. program girişini seçer

F4: 4. program girişini seçer

F5: 5. program girişini seçer

F6: 6. program girişini seçer

F7: 7. program girişini seçer

Data2

1. FF (Veri okuma)

\* Program girişini okumak için [Data2] verisine FFH komutunu girin.

Program verisini okumayı veya değiştirmeyi denerken [Data1] için hiçbir program mevcut değilse NG mesajı görüntülenir ve işlem başarısız olur.

(Örnek 1: fu 01 60 - Her program girişini bir sıra aşağıya kaydırın ve 1. program girişini RGB modunda kaydedin.)

(Örnek 2: fu 01 f1 ff - 1. program girişini okur.)

\* Bu fonksiyon sadece 1 (Year/Month/Day) (Yıl/Ay/Gün), 2 (Hour/Minute/Second) (Saat/Dakika/Saniye), Açma Zamanı (Repeat Mode/Time) (Tekrarlama Modu/Saat) belirlendiğinde desteklenir.

\*\* Modele bağlı olarak desteklenmeyebilir.

**Acknowledgement**

[u][ ][Set ID][ ][OK/NG][Data][x]

[u][ ][Set ID][ ][OK/NG][Data1][Data2][x]

**27. Automatic Standby (Otomatik Bekleme) (Komut: m n)**

Automatic Standby (Otomatik Bekleme) fonksiyonunu ayarlamak için.

**Transmission**

[m][n][ ][Set ID][ ][Data][Cr]

Veri 00: Kapalı (4 saat sonra kapatılmaması için)

01: 4 Saat (4 saat sonra kapatılması için)

02: 6 Saat (6 saat sonra kapatılması için)

03: 8 Saat (8 saat sonra kapatılması için)

**Acknowledgement**

[n][ ][Set ID][ ][OK/NG][Data][x]

**28. Auto Off (Otomatik Kapatma) (Komut: f g)**

Otomatik Kapatma fonksiyonunu ayarlamak için.

**Transmission**

[f][g][ ][Set ID][ ][Data][Cr]

Veri 00: Kapalı (15 dakika sonra kapatılmaması için)

01: Açık (15 dakika sonra kapatılması için)

**Acknowledgement**

[g][ ][Set ID][ ][OK/NG][Data][x]

**29. Language (Dil) (Komut: f i)**

OSD dilini ayarlamak için.

**Transmission**

[f][i][ ][Set ID][ ][Data][Cr]

Veri 00: Çekce

01: Danca

02: Almanca

03: İngilizce

04: İspanyolca (AB)

05: Yunanca

06: Fransızca

07: İtalyanca

08: Felemenkçe

09: Norveççe

0A: Portekizce

0B: Portekizce (Brezilya)

0C: Rusça

0D: Fince

0E: İsveççe

0F: Kore Dili

10: Çince (Mandarin dili)

11: Yue Çincesi (Kanton lehçesi)

**Acknowledgement**

[i][ ][Set ID][ ][OK/NG][Data][x]

**30. ISM mode (ISM modu) (Komut: j p)**

Sabit bir görüntünün ekranda kalmamasını sağlamak üzere ISM metodunu seçmek için.

**Transmission**

[j][p][ ][Set ID][ ][Data][Cr]

Veri 08: Normal

20: Color wash

**Acknowledgement**

[p][ ][Set ID][ ][OK/NG][Data][x]

**31. Reset (Sıfırlama) (Komut: f k)**

Resim, Ekran, Ses ve Fabrika ön ayarlarına dönüş fonksiyonunu çalıştırmak için.  
(Ekran Sıfırlama sadece RGB giriş modunda gerçekleştirilebilir.)

Transmission

[f][k][ ][Set ID][ ][Data][Cr]

Veri 00: Resim Sıfırlama  
01: Ekranın Sıfırlanması  
02: Fabrika Ayarlarına Sıfırlanması

Acknowledgement

[k][ ][Set ID][ ][OK/NG][Data][x]

**32. Current temperature (Sıcaklık Değeri) (Komut: d n)**

İç sıcaklık değerini kontrol etmek için.

Transmission

[d][n][ ][Set ID][ ][Data][Cr]

Veri FF: Durumu kontrol eder

Acknowledgement

[n][ ][Set ID][ ][OK/NG][Data][x]

[n][ ][Set ID][ ][OK/NG][Data1][Data2][Data3][x]

\* Sıcaklık, heksadesimal olarak görüntülenir.

**33. Key (Tuş) (Komut: m c)**

IR uzaktan kumandasının tuş kodunu göndermek için.

Transmission

[m][c][ ][Set ID][ ][Data][Cr]

Veri IR\_KEY\_CODE

Acknowledgement

[c][ ][Set ID][ ][OK/NG][Data][x]

Tuş kodu için bkz IR Kodu.

\* Modele bağlı olarak bazı tuş kodları desteklenmez.

**34. Time elapsed (Geçen zaman dönüşümü) (Komut: d l)**

Panel kullanım süresini kontrol etmek için.

Transmission

[d][l][ ][Set ID][ ][Data][Cr]

Veri FF: Durumu okur

Acknowledgement

[l][ ][Set ID][ ][OK/NG][Data][x]

\* Dönüşüm verisi, onaltılık cinsinden kullanım saati sayısı anlamına gelir.

**35. Product serial number (Seri No. Kontrolü) (Komut: f y)**

Seri Numaralarını kontrol etmek için.

Transmission

[f][y][ ][Set ID][ ][Data][Cr]

Veri FF: Ürün Seri Numarası'nı kontrol eder.

Acknowledgement

[y][ ][Set ID][ ][OK/NG][Data][x]

\* Veri, ASCII kodudur.

**36. Software Version (Yazılım Sürümü) (Komut: f z)**

Yazılım Sürümünü kontrol etmek için.

Transmission

[f][z][ ][Set ID][ ][Data][Cr]

Veri FF: Yazılım sürümünü kontrol eder

Acknowledgement

[z][ ][Set ID][ ][OK/NG][Data][x]

**37. White Balance Red Gain (Beyaz Dengesi Kırmızı Kazanç) (Komut: j m)**

Beyaz Dengesi Red Gain'i (Kırmızı Kazanç) ayarlamak için.

Transmission

[j][m][ ][Set ID][ ][Data][Cr]

Veri 00 - FE: Red Gain (Kırmızı Kazanç) 0 - 254

Acknowledgement

[m][ ][Set ID][ ][OK/NG][Data][x]

**38. White Balance Green Gain (Beyaz Dengesi Yeşil Kazanç) (Komut: j n)**

Beyaz Dengesi Green Gain'i (Yeşil Kazanç) ayarlamak için.

Transmission

[j][n][ ][Set ID][ ][Data][Cr]

Veri 00 - FE: Green Gain (Yeşil Kazanç) 0 - 254

Acknowledgement

[n][ ][Set ID][ ][OK/NG][Data][x]

**39. White Balance Blue Gain (Beyaz Dengesi Mavi Kazanç) (Komut: j o)**

Beyaz Dengesi Blue Gain'i (Mavi Kazanç) ayarlamak için.

Transmission

[j][o][ ][Set ID][ ][Data][Cr]

Veri 00 - FE: Blue Gain (Mavi Kazanç) 0 - 254

Acknowledgement

[o][ ][Set ID][ ][OK/NG][Data][x]

**40. Backlight (Arka ışık) (Komut: m g)**

Ekran arka ışığını ayarlamak için.

Transmission

[m][g][ ][Set ID][ ][Data][Cr]

Veri 00 - 64: Backlight (Arka ışık) 0 - 100

Acknowledgement

[g][ ][Set ID][ ][OK/NG][Data][x]

\*\* Modele bağlı olarak desteklenmeyebilir.

**41. Screen off (Ekran karartma) (Komut: k d)**

Ekranı açar ya da kapatır.

iletim

[k][d][ ][Set ID][ ][Data][Cr]

Veri 00: Ekranı açar.

01: Ekranı kapatır.

Alındı Bildirimi

[d][ ][Set ID][ ][OK/NG][Data][x]

**42. Tile Mode (Döşeme Modu) (Komut: d d)**

Tile Mode (Döşeme Modu) ve Tile Column/ Row (Döşeme Sütunu/ Satırı) değerlerini ayarlamak için.

Transmission

[d][d][ ][Set ID][ ][Data][Cr]

Veri 00 - FF: 1. bayt - Tile Row (Döşeme Satırı)

2. bayt - Tile Column (Döşeme Sütunu)

\*00, 01, 10, 11 Tile Mode'un (Döşeme Modu) kapalı olduğunu gösterir.

\*\* Modele bağlı olarak desteklenmeyebilir.

Acknowledgement

[d][ ][Set ID][ ][OK/NG][Data][x]



**43. Tile Mode Check (Döşeme Modu Kontrolü) (Komut: d z)**

Tile Mode (Döşeme Modu) durumunu kontrol etmek için.

**Transmission**

[d][z][ ][Set ID][ ][Data][Cr]

Veri FF: Check Tile Mode status (Döşeme Modu durumunu kontrol et)

\*\* Modele bağlı olarak desteklenmeyebilir.

**Acknowledgement**

[z][ ][Set ID][ ][OK/NG][Data1][Data2][Data3][x]

Veri 1 00: Tile Mode Off (Döşeme Modu Kapalı)  
01: Tile Mode On (Döşeme Modu Açık)

Veri 2 00 - 0F: Tile Row (Döşeme Satırı)

Veri 3 00 - 0F: Tile Column (Döşeme Sütunu)

**44. Tile ID (Döşeme Kimliği) (Komut: d i)**

Tile ID (Döşeme Kimliği) ayarlamak için.

**Transmission**

[d][i][ ][Set ID][ ][Data][Cr]

Veri 01 - E1: Döşeme Kimliği 01 - 225\*\*

FF: Tile ID'yi (Döşeme Kimliği) kontrol eder

\*\* (Tile Column) x (Tile Row) ((Döşeme Sütunu) x (Döşeme Satırı)) üzerinden veri ayarlanamadı.

\*\* Modele bağlı olarak desteklenmeyebilir.

**Acknowledgement**

[i][ ][Set ID][ ][OK/NG][Data][x]

\*0 x FF hariç veri (Tile Column) x (Tile Row) ((Döşeme Sütunu) x (Döşeme Satırı)) üzerindeyse NG geri döner.

**45. Tile H Position (Döşeme Yatay Konumu) (Komut: d e)**

Tile Horizontal (Döşeme Yatay) konumunu ayarlamak için.

\* Bu fonksiyon sadece Tile Mode (Döşeme Modu)

On (Açık) olarak ayarlıyken, Tile Mode'un (Döşeme Modu) Natural (Doğal) seçeneği Off (Kapalı) olarak ayarlandığında kullanılabilir.

**Transmission**

[d][e][ ][Set ID][ ][Data][Cr]

Veri 00 - 32: -50 (Sol) - 0 (Sağ)

\*Sol/Sağ Tile H (Döşeme Y) boyutuna bağlıdır.

\*\* Modele bağlı olarak desteklenmeyebilir.

**Acknowledgement**

[e][ ][Set ID][ ][OK/NG][Data][x]

**46. Tile V Position (Döşeme Dikey Konumu) (Komut: d f)**

Tile Vertical (Döşeme Dikey) konumunu ayarlamak için.

\* Bu fonksiyon sadece Tile Mode (Döşeme Modu) On (Açık) olarak ayarlıyken, Tile Mode'un (Döşeme Modu) Natural (Doğal) seçeneği Off (Kapalı) olarak ayarlandığında kullanılabilir.

**Transmission**

[d][f][ ][Set ID][ ][Data][Cr]

Veri 0 - 32: 0 (Alt) - 50 (Üst)

\*Alt/Üst Tile Vertical (Döşeme Dikey) boyutuna bağlıdır.

\*\* Modele bağlı olarak desteklenmeyebilir.

**Acknowledgement**

[f][ ][Set ID][ ][OK/NG][Data][x]

**47. Tile H Size (Döşeme Yatay Boyutu) (Komut: d g)**

Tile Horizontal (Döşeme Yatay) Boyutunu ayarlamak için.

\*Tile H (Döşeme Y) Boyutunu ayarlamadan önce Tile H (Döşeme Y) Konumunu 0x32 olarak ayarlayın.

\* Bu fonksiyon sadece Tile Mode (Döşeme Modu) On (Açık) olarak ayarlıyken, Tile Mode'un (Döşeme Modu) Natural (Doğal) seçeneği Off (Kapalı) olarak ayarlandığında kullanılabilir.

**Transmission**

[d][g][ ][Set ID][ ][Data][Cr]

Veri 00 - 32: 0 - 50

\*\* Modele bağlı olarak desteklenmeyebilir.

**Acknowledgement**

[g][ ][Set ID][ ][OK/NG][Data][x]

**48. Tile V Size (Döşeme Dikey Boyutu) (Komut: d h)**

Tile Vertical (Döşeme Dikey) boyutunu ayarlamak için.

\*Tile V (Döşeme D) Boyutunu ayarlamadan önce Tile V (Döşeme D) Konumunu 0x00 olarak ayarlayın.

\* Bu fonksiyon sadece Tile Mode (Döşeme Modu) On (Açık) olarak ayarlıyken, Tile Mode'un (Döşeme Modu) Natural (Doğal) seçeneği Off (Kapalı) olarak ayarlandığında kullanılabilir.

**Transmission**

[d][h][ ][Set ID][ ][Data][Cr]

Veri 00 - 32: 0 - 50

\*\* Modele bağlı olarak desteklenmeyebilir.

**Acknowledgement**

[h][ ][Set ID][ ][OK/NG][Data][x]

**49. Natural Mode (Doğal Mod) (In Tile Mode) (Döşeme Modu) (Komut: d j)**

Görüntülerin doğal olarak gösterilmesi için, monitörler arasındaki boşlukta olması gereken görüntü parçaları atlanır.

Transmission

[d][j][ ][Set ID][ ][Data][Cr]

Veri 00: Kapalı

01: On (Açık)

Acknowledgement

[j][ ][Set ID][ ][OK/NG][Data][x]

## UYARILAR

### ENERJİ TÜKETİMİ AÇISINDAN VERİMLİ KULLANIMA İLİŞKİN BİLGİLER:

- 1 Monitörü uzun süre kullanmıyorsanız kapatın
- 2 Bilgisayarın uyuma modunu kısa tutun böylece kullanmadığınız an uyuma moduna geçip fazla enerji harcamayacaktır.

### NAKLIYE VE TAŞIMA SIRASINDA DİKKAT EDİLMESİ GEREKENLER

- 1 Cihazın fişini prizden çıkarınız
- 2 Taşıma sırasında ekranı düşürmeyin , sarsmayarak darbe görmesini önleyiniz.
- 3 Ürünü normal kullanma konumunda taşıyınız, mümkünse orijinal malzemesiyle paketleyerek taşıyın.
- 4 Taşıma sırasında cihazın üstüne ağır bir şey koymayınız.

### Bakım-Onarım ve Kullanımda Uyulması Gereken Kurallar:

#### ! NOT

Uyarı Bu uyarı simgesi tehlike anlamına gelir. Bedensel olarak yaralanabileceğiniz bir durumdasınız, herhangi bir cihaz üzerinde çalışmadan önce elektrik devresinde bulunan tehlikelerin farkında olun ve kazaları önlemek için yapılması gereken standart uygulamaları gerçekleştirin.

- Uyarı Sistemi güç kaynağına bağlamadan önce kurulum talimatlarını okuyun.
- Uyarı Bu ürünün nihai imhası tüm ulusal yasalara ve düzenlemelere göre gerçekleştirilmez.
- Uyarı fiimşek etkinliği sırasında sistem üzerinde çalışmayın ya da kabloları takıp çıkarmayın.

### Kullanım Sırasında İNSAN Ve Çevre Sağlığı Açısından TEHLİKELİ Veya DİKKAT EDİLMESİ Gereken Noktalar İLE İLGİLİ Uyarılar:

#### ! NOT

Uyarı Bu uyarı simgesi tehlike anlamına gelir. Bedensel olarak yaralanabileceğiniz bir durumdasınız, herhangi bir cihaz üzerinde çalışmadan önce elektrik.

Devresinde bulunan tehlikelerin farkında olun ve kazaları önlemek için yapılması gereken standart uygulamaları gerçekleştirin.

## Kurulum Uyarısı

Uyarı Sistemi güç kaynağına bağlamadan Önce kurulum talimatlarını okuyun.

## Uzman Personel Uyarısı

Uyarı Yalnızca eğitilmiş ve uzman personel bu cihaz kurmalı ve yerini değiştirmelidir.

## Ürün İmha Uyarısı

Uyarı Bu ürünün nihai imhası tüm ulusal yasalara ve düzenlemelere göre gerçekleştirilmedi.

## ŞİMŞEK ETKİNLİĞİ Uyarısı

Uyarı Şimşek etkinliği sırasında sistem üzerinde çalışmayın ya da kabloları takıp çıkarmayın.

## Kullanım Hatalarına İLİŞKİN BİLGİLER:

**Cihaz için herhangi bir kullanım hatası çevrilen özgün belgede bulunamamıştır, bunun yerine aşağıdaki genel kurallar yazılmıştır:**

- Cihazın tüm bağlantıları dikkatli yapılmalıdır.
- Cihaz darbelere maruz bırakılmamalıdır.
- Cihaz kullanımı için kullanma talimatı okunmalı ve uygulanmalıdır.
- Cihaz kullanılırken herhangi bir sıvıyla temas ettirilmemelidir.
- Uygun kullanım koşullarında kullanılmayan ürünlerde hasar meydana gelebilir.

## TÜKETİCİNİN YAPABİLECEĞİ, BAKIM-ONARIM VEYA ÜRÜNÜN TEMİZLİĞİNE İLİŞKİN BİLGİLER:

Cihaz için herhangi bir kullanım hatası çevrilen özgün belgede bulunamamıştır, bunun yerine aşağıdaki genel kurallar yazılmıştır:

- Cihaz temiz tutulmalıdır. Toz, çeşitli sıvılar gibi yabancı maddelere maruz bırakılmamalıdır.
- Donanım sorunları için uzman teknik servisle bağlantı kurulmalıdır. Cihaz uzman personel tarafından kurulmalı ve bakımı yapılmalıdır.

**Kullanım SÜRESİ 7 yıldır. (Ürünün FONKSİYONLARINI YERİNE GETİREBİLMESİ İÇİN GEREKLİ yedek parça TEMİN SÜRESİ).**

# YETKİLİ SERVİSLER

## Değerli Müşterimiz

LG Çağrı Yönetim Merkezi **444 6 543 (LGE)** no.lu telefon numarası ile, 7 gün / 24 saat hizmet vermektedir (Saat 20:00 ile 09:00 arası otomatik kayıt sistemi ile). Bu saatler dışında aradığınızda adınızı, soyadınızı ve telefon numaranızı alan kodu ile bıraktığınızda ilk mesai saatinde sizinle irtibata geçilecektir. Doğrudan bu numarayı çevirerek size en yakın Yetkili Servis telefonunu alabilir veya arzu ettiğiniz hizmeti talep edebilirsiniz,

# Çağrı Merkezi

444 6 543 (LGE)

ÇAĞRI MERKEZİMİZİ SABİT TELEFONLARDAN  
VEYA CEP TELEFONLARINDAN ALAN KODU  
ÇEVİRMEKSİZİN ARAYABİLİRSİNİZ.

# GARANTİ ŞARTLARI

- 1 Garanti süresi, malın teslim tarihinden itibaren başlar ve 2 Yıldır.
- 2 Malın bütün parçaları dahil olmak üzere tamamı firmamızın garantisi kapsamındadır.
- 3 Malın garanti süresi içerisinde arızalanması durumunda, tamirde geçen süre garanti süresine eklenir. Malın tamir süresi en fazla 20 iş günüdür. Bu süre, mala ilişkin arızanın servis istasyonuna, servis istasyonunun olmaması durumunda, malın satıcısı, bayii, acentası, temsilciliği, ithalatçısı veya imalatçısından-üreticisinden birisine bildirim tarihinden itibaren başlar. Sanayi malının arızasının 10 iş günü içerisinde giderilmemesi halinde, imalatçı-üretici veya ithalatçı; malın tamiri tamamlanıncaya kadar, benzer özelliklere sahip başka bir malını tüketicinin kullanımına tahsis etmek zorundadır.
- 4 Malın garanti süresi içerisinde, gerek malzeme ve işçilik, gerekse montaj hatalarından dolayı arızalanması halinde, işçilik masrafı, değiştirilen parça bedeli ya da başka herhangi bir ad altında hiçbir ücret talep etmeksizin tamiri yapılacaktır.
- 5 Garanti belgesi ile ilgili olarak çıkabilecek sorunlar için T.C. Gümrük ve Ticaret Bakanlığı, Tüketicinin Korunması ve Piyasa Gözetim Genel Müdürlüğü'ne başvurulabilir.
- 6 Malın ayıplı olduğunun anlaşılması durumunda tüketici; Satılanı geri vermeye hazır olduğunu bildirerek sözleşmeden dönme,
  - Satılanı alıkoymup ayıp oranında satış bedelinden indirim isteme,
  - Aşırı bir masraf gerektirmediği takdirde, bütün masrafları satıcıya ait olmak üzere satılanın ücretsiz onarılmasını isteme,
  - İmkân varsa, satılanın ayıpsız bir misli ile değiştirilmesini isteme, seçimlik haklarından birini kullanabilir. Satıcı, tüketicinin tercih ettiği
  - bu talebi yerine getirmekle yükümlüdür. Ücretsiz onarım veya malın ayıpsız misli ile değiştirilmesi hakları üretici veya ithalatçıya karşı da kullanılabilir. Bu hakların yerine getirilmesi konusunda satıcı, üretici ve ithalatçı müteselsilen sorumludur. Üretici veya ithalatçı, malın kendisi tarafından piyasaya sürülmesinden sonra ayıbın doğduğunu ispat ettiği takdirde sorumlu tutulmaz. Ücretsiz onarım veya malın ayıpsız misli ile değiştirilmesinin satıcı için orantısız güçlükleri beraberinde getirecek olması hâlinde tüketici, sözleşmeden dönme veya ayıp oranında bedelden indirim haklarından birini kullanabilir. Orantısızlığın tayininde malın ayıpsız değeri, ayıbın önemi ve diğer seçimlik haklara başvurmanın tüketici açısından sorun teşkil edip etmeyeceği gibi hususlar dikkate alınır. Ücretsiz onarım veya malın ayıpsız misli ile değiştirilmesi haklarından birinin seçilmesi durumunda bu talebin satıcıya, üreticiye veya ithalatçıya yöneltilmesinden itibaren azami yirmi iş günü . Ancak, bu Kanunun 58 inci maddesi uyarınca çıkarılan yönetmelik eki listede yer alan mallara ilişkin, tüketicinin ücretsiz onarım talebi, yönetmelikte belirlenen azami tamir süresi içinde yerine getirilir. Aksi hâlde tüketici diğer seçimlik haklarını kullanmakta serbestir. Tüketicinin sözleşmeden dönme veya ayıp oranında bedelden indirim hakkını seçtiği durumlarda, ödemiş olduğu bedelin tümü veya bedelden yapılan indirim tutarı derhâl tüketiciye iade edilir. Seçimlik hakların kullanılmasında nedeniyle ortaya çıkan tüm masraflar, tüketicinin seçtiği hakkı yerine getiren tarafça karşılanır. Tüketici bu seçimlik haklarından biri ile birlikte 11/1/2011 tarihli ve 6098 sayılı Türk Borçlar Kanunu hükümleri uyarınca tazminat da talep edebilir.
- 7 Kullanım hatalarına ilişkin bilgi.
  - Tüketicinin malı tanıtmaya ve kullanma kılavuzunda yer alan hususlara aykırı olarak kullanmasından kaynaklanan arızalar garanti kapsamı dışındadır. Arızalarda kullanım hatasının bulunup bulunmadığının, yetkili servis istasyonları, yetkili servis istasyonunun mevcut olmaması halinde sırasıyla; malın satıcısı, ithalatçısı veya üreticisinden birisi tarafından mala ilişkin azami tamir süresi ferisinde düzenlenen raporla belirlenmesi ve bu raporun bir nüshasının tüketiciye verilmesi zorunludur.
- 8 Arızalarda kullanım hatasının bulunup bulunmadığının, yetkili servis istasyonları, yetkili servis istasyonunun mevcut olmaması halinde sırasıyla; malın satıcısı, ithalatçısı veya üreticisinden birisi tarafından mala ilişkin azami tamir süresi içerisinde düzenlenen rapora ilişkin olarak bilirkişi tarafından tespit yapılması talebiyle uyumsuzluğun parasal değerini dikkate alarak tüketici hakem heyetine veya tüketici mahkemesine başvurabilir.

**“Ürünün kurulumunun yetkili servis tarafından yapılması önerilir.”**

**Kullanım süresi 5 yıldır. (Ürünün fonksiyonların yerine getirebilmesi için gerekli yedek parça temin süresi).**

Servislerin zaman zaman değişebileceği için çağrı merkezi ile aradığınız servisi teyit edebilirsiniz.

ŞEHİR	İLÇE	SERVİS İSMİ	TELEFON	ADRES
İSTANBUL/Asya	ÜMRANIYE-ALTUNIZADE	MTV ELEKTRONİK SAN. VE TİC. LTD. ŞTİ.	"ümraniye:0 216 3655420 üşküdar:0 216 343 52 42"	Şerifali mah. Alptekin Cad N:73/a Ümraniye
BURSA		ULUDAĞ ELEKTRONİK ALİ ÖZDEMİR	0 224 224 06 68-0224 223 94 17	ŞEHREKÜSTÜ MAH. DEĞİRMEN SOK. NO:7 HALICIOĞLU İŞ HANI NO:46
İZMİR	KARŞIYAKA	MERKEZİ ELEKTRONİK	0 232 365 09 05	Üçok Mahallesi Zübeyde Hanım Caddesi No: 110/A Bahriye
İZMİR	BUCA	TEKNİK ELEKTRONİK - RAŞİT ŞEN	0 232 448 19 91-0 232 438 65 97	347 SOKAK NO:101-D ADNAN KAHVECİ CD.BUCA-İZMİR
MANİSA	AKHİSAR	MEHMET BALABAN - BALABAN ELEKTRONİK	0236 232 11 89-0236 413 1363-0236	Kethuda mah. 22 sk no 20
KIRIKKALE	MERKEZ	KARDEŞLER ELEKTRONİK-ALİ ŞİH GAÇKA	0 318 224 47 42	GÜZELTEPE MAH. CELALATİK CAD. NO:4/B
ANTALYA		VİZYON ELEKTRONİK-MEHMET ÖZDEMİR	0 242 316 51 61-0242 316 22 85	ŞİRINYALI MAH. 1486 SOK.MEHMET HAMURLU APT.NO. 16/1
ANTALYA		YILDIRIM ELEKTRONİK TİCARET SANAYİ LTD.ŞTİ.	0 242 244 02 42	KIŞLA MAH. 35.SK. NO:24 (UYSAI İŞ MERKEZİ) ANTALYA
DENİZLİ		CEZAYİRLİ ELEKTRONİK-M. EROL CEZAYİRLİ	0 258 262 13 13- 0 258 261 83 83	HALK CD.NO 80-E KAYAN APT
ADANA		DATA ELEKTRONİK BİLGİSAYAR PAZARLAMA VE TİCARET - MURAT YEŞILDAĞ	0 322 456 25 72 - 0 322 234 65 43	REŞATBEY MAH. CUMHURİYET CADDESİ NO:5/A
KOCAELİ	MERKEZ	ANIT ELEKTRONİK NAZMİ AYDOĞAN	"0 262 325 46 67-0262 321 90 90-0262 324 71 71-0 262 323 94 77-0 262 323 73 56-0 262 323 73 57"	KADIKÖY MAH. ATATÜRK BULVARI NO:29/A
ANKARA	KEÇİÖREN	GÜNEŞ ELEKTRONİK EMİN GENÇOĞLU	0 312 359 62 32	ANADOLU BLV 2 CD ATB İŞ MERKEZİ I BLK NO.240 MACUNKÖY / ANKARA
ANKARA	ÇANKAYA	ONUR ELEKTRONİK EŞYA SAN. TİC. LTD. ŞTİ.	0 312 442 04 42	HOŞDERE CD. HALİT ZIYA SK. NO:4/A

ŞEHİR	İLÇE	SERVİS İSMİ	TELEFON	ADRES
ANKARA	KEÇİÖREN	TÜDEŞ ELEKTRONİK TURİZM TİC. SAN. LTD.ŞTİ.	0 312 357 08 08- 0 312 357 36 26	BEŞİKTAŞ SK. NO:28/C
ANKARA	AKDERE-MAMAK	YİĞİTLER ELEKTRONİK - ALPER TÜRKAY	0 312 367 64 64- 0312 367 67 66	MEHMET ALİ ALTUN CAD. NO: 13/B AKDERE
GAZİANTEP		ÜNAL ŞENSÖYLER ELEKTRONİK SANAYİ VE TİCARET LİMİTED ŞİRKETİ	"0 342 215 15 78-0 342 215 75 79- 0342 215 1222 0342 215 1223"	DEĞİRMİÇEM MAH. İMAM HÜSEYİN İNCİOĞLU CAD. NO:17/A
KAHRAMANMARAŞ		GÜNGÖR ELEKTRONİK- ERDAL GÜNGÖR	0 344 223 46 00	HAYRULLAH MAH. MALIK EJDER CAD.ARIKAN SİTESİ B BLOK NO 24/C
KAYSERİ	KOCASINAN	MIZRAK ELEKTRONİK- MEHMET MIZRAK	0 352 233 65 85	MİMAR SİNAN MAH SUSURLUK SOK N65/A KOCASINAN
DİYARBAKIR		MAHSUM US- TELEVİZYON HASTANESİ	0 412 224 39 79	KURT İSMAILPAŞA 7. SOK. GENÇKALAN APT. ALTI NO:9
ŞANLIURFA		CELAL BAYER- BAYER ELEKTRONİK	0 414 312 15 16	MARDİN YOLU CD.TİCARET LİSESİ KAR. ABUZEROĞULLARI APT.8/ C
MALATYA		TAYFUN ALİ ÖZBEK-TAYFUN ELEKTRONİK	0 422 325 96 96	KANALBOYU KERNEK CAMII KARŞISI MİSTOĞLU APT ALTI NO.9 A-B
ELAZIĞ		SUAT HARDALAÇ GRUP ELEKTRONİK	0 424 237 27 80	İZZET PAŞA CAD HACİTEFİK EFENDİ SOK N:16
ERZURUM		ERZURUM ELEKTRONİK TİCARET SANAYİ LİMİTED ŞİRKETİ	0 442 214 05 82-0 442 213 83 81	ŞERİF EFENDİ CAD. ŞAIR NEFİ İLKÖĞRETİM OKULU KARŞISI NO.136 AŞAĞI YONCALIK
İSTANBUL/Avrupa	BAĞCILAR	RA - TEL ELEKTRONİK	0 212 434 43 23	SANCAKTEPE MAH.FATİH CAD. 8 / 4 SOK. NO:2
BOLU		MURAT ELEKTRONİK	0 374 217 98 12-0 374 217 04 10	İZZET BAYSAL CAD. NO:201/A MERKEZ BOLU
MUĞLA	BODRUM	SİNYAL ELEKTRONİK- EROL ÖNEL	0 252 358 69 06	CUMHURİYET CAD.NO:22 BODRUM
ANKARA	KIZILCAHAMAM	KONCA ELEKTRONİK	0312 736 11 03	AKÇAY MAH. GENÇLİK CAD ALİKELEŞ APT NO:22/A
BATMAN		PİLATIN ELEKTRONİK	0 488 214 13 65	MEYDAN MAH.GÜLISTAN CADDESİ NO :69
İSTANBUL/Avrupa	GAZİOSMANPAŞA	BAYGOP ELEKTRONİK	0 212 537 25 25- 0 212 537 26 66- 0212 649 56 56	YENİDOĞAN MH. GÖÇMENLER SK. NO:80 G.OSMANPAŞA
İSTANBUL/Avrupa	FATİH	PROTEL ELEKTRONİK	0 212 534 80 05	HOCA ÜVEYZ MH.KOCAŞINAN CD. NO:43/AFATİH



ŞEHİR	İLÇE	SERVİS İSMİ	TELEFON	ADRES
ADANA		HAS ELEKTRONİK	0 322 458 15 24-0 322 454 13 97	KURTULUŞ MH.64010 SK. RUHİ ÇAMURDAN APT. NO:11 SEYHAN ADANA
MERSİN		LCD ELEKTRONİK	0 324 358 29 48-0 324 359 4533	FATİH MAH. GMK. BULV. ÖZKAN APT.ALTİ 43/ D (BORANLAR SERVİS KARŞISI)
İZMİR	Çankaya	YASLI ELEKTRONİK BAKIM VE ONARIM TİCARET	0 232 446 42 48 - 0 232 446 42 49	Gazi Bulvarı No:69

FABRİKA	FABRİKA ADRESİ
Korea	LG Electronics Inc. 77, Sanho-daero, Gumi-Si, Gyeongsangbuk-Do, 730-709, Korea
	299, Gongdan-Dong, Federation Gumi, Gyeongsangbuk- Do, 730-906, Korea
China	LG Electronics Nanjing Display Co., Ltd. No.346 Yaoxin Road, Economic & Technical Development Zone, Nanjing, 210038, China
Poland	LG Electronics Mława Sp. zo. o. 7 LG Electronics St., 06-500, Mława, Poland



- ENERGY STAR(EPA), 65LS33A modelinde desteklenemez.

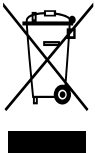

#### Eski cihazınızın atılması

1. Bu çarpı işaretli tekerlekli çöp tenekesi sembolü ürünün 2002/96/EC Avrupa Yönergesi kapsamında olduğunu gösterir.
2. Tüm elektrikli ve elektronik ürünler hükümetin ya da mahalli yetkililerin gösterdiği toplama tesislerine atılmalıdır.
3. Eski cihazınızın uygun biçimde atılmaması çevreye ve insan sağlığına zararlı potansiyel negatif sonuçları önlür.
4. Eski cihazınızın atılmasıyla ilgili daha detaylı bilgi almak için lütfen mahalli yetkililerle, katı atık servisiyle ya da ürünü aldığınız mağaza ile iletişime geçiniz.
5. EEE Yönetmeliğine uygundur.

Ürünü kullanmadan önce mutlaka Önemli Tedbirleri okuyun.

Kullanım Kılavuzunu (CD) ileride ihtiyacınızın olması ihtimaline karşı saklayın.

SET'in model ve seri numarası SET'in arka ve yan tarafında bulunur. Servise ihtiyacınız olması ihtimaline karşılık bir yere kaydedin.

MODEL \_\_\_\_\_

SERİ \_\_\_\_\_

GPL, LGPL, MPL ve bu ürünün içerdiği diğer açık kaynaklı lisanslar altında kaynak kodu elde etmek için lütfen <http://opensource.lge.com> adresini ziyaret edin.

Kaynak koduna ek olarak, adı geçen tüm lisans koşulları, garanti feragatnameleri ve telif hakkı bildirimleri indirilmek üzere mevcuttur. LG Electronics, [opensource@lge.com](mailto:opensource@lge.com) adresine e-posta atarak talep etmeniz durumunda dağıtım masrafları (medya, sevkiyat ve taşıma ücretleri gibi) size ait olmak üzere ürünün kaynak kodunu bir CD-ROM'a kayıtlı olarak da gönderecektir. Bu teklif, ürünü satın aldığınız tarihten itibaren üç (3) yıl süreyle geçerlidir.

ENERGY STAR is a set of power-saving guidelines issued by the U.S. Environmental Protection Agency(EPA).



As an ENERGY STAR Partner LGE U. S. A.,Inc. has determined that this product meets the ENERGY STAR guidelines for energy efficiency. Refer to [ENERGYSTAR.gov](http://ENERGYSTAR.gov) for more information on the ENERGY STAR program.

**UYARI** - Bu A sınıfı bir üründür. Ev ortamında bu ürün radyo parazitine sebep olabilir, bu durumda kullanıcı gerekli önlemleri almalıdır.

Cihazınızı açarken veya kapatırken geçici olarak bazı sesleri duymanız normaldir.