



# MANUAL DE USUARIO

# LED TV\*

\*La TV LED de LG aplica una pantalla LCD con iluminación posterior LED.

Antes de utilizar el equipo, lea este manual con atención y consérvelo para consultarlo cuando lo necesite.

LY31\*\*

LY33\*\*

LY34\*\*

LY54\*\*

LY53\*\*

# CONTENIDO

## 2 CONTENIDO

## 3 LICENCIAS

## 3 AVISO DE SOFTWARE DE CÓDIGO ABIERTO

## 4 MONTAJE Y PREPARACIÓN

- 4 Desembalaje
- 7 Compra por separado
- 8 Piezas y botones
- 9 - Uso del botón joystick
- 10 Elevación y desplazamiento de la TV
- 11 Configuración de la TV
- 11 - Colocación del soporte
- 14 Montaje en una mesa
- 17 Montaje en una pared
- 19 Cómo se utiliza Dual Lock™
- 20 Cómo Mantener los Cables recogidos

## 21 CONEXIONES

- 22 Conexión de la antena
- 22 Conexión de una antena parabólica
- 23 Conexión de adaptador
- 23 Conexión con euroconector
- 24 Configuración de red
- 24 - Conexión de red con cables
- 24 - Configuración de red
- 26 Otras conexiones

## 40 MANDO A DISTANCIA

## 45 MANTENIMIENTO

- 45 Limpieza de la TV
- 45 - Pantalla, marco, carcasa y soporte
- 45 - El cable de alimentación

## 46 SOLUCIÓN DE PROBLEMAS

## 47 ESPECIFICACIONES

## 56 CÓDIGOS IR

## 57 CONFIGURACIÓN DEL DISPOSITIVO DE CONTROL EXTERNO

- 57 Configuración de RS-232C
- 57 Tipo de conector: D-Sub de 9 patillas
- 58 Configuraciones de RS-232C
- 59 Parámetros de comunicación
- 59 Lista de referencia de comandos
- 60 Protocolo de transmisión/recepción



### ADVERTENCIA

- Si ignora los mensajes de advertencia, podría provocar daños personales graves o incluso la muerte.



### PRECAUCIÓN

- Si ignora los mensajes de precaución, podría sufrir daños personales leves o dañar el producto.



### NOTA

- Las notas le ayudarán a entender y a utilizar el producto adecuadamente. Lea estas notas atentamente antes de utilizar el producto.

## LICENCIAS



Las licencias admitidas pueden diferir según el modelo. Para obtener más información acerca de las licencias, visite [www.lg.com](http://www.lg.com).



Fabricado con la licencia de Dolby Laboratories. Dolby y el símbolo de la doble D son marcas comerciales de Dolby Laboratories.



Los términos HDMI y HDMI High-Definition Multimedia Interface y el logotipo de HDMI son marcas registradas de HDMI Licensing LLC en EE. UU. y otros países.



ACERCA DE DIVX VIDEO: DivX® es un formato de vídeo digital creado por DivX, LLC, una subsidiaria de Rovi Corporation. Este es un dispositivo oficial DivX Certified® que ha sido sometido a rigurosas pruebas para verificar que reproduce vídeo DivX. Visita [divx.com](http://divx.com) para más información y más herramientas de software para convertir tus archivos a vídeos DivX.

ACERCA DE DIVX VIDEO-ON-DEMAND: Este dispositivo DivX Certified® debe estar registrado para poder reproducir las películas DivX Video-on-Demand (VOD) adquiridas. Para obtener tu código de registro, localiza la sección DivX VOD en el menú de configuración del dispositivo. Visita [vod.divx.com](http://vod.divx.com) para más información sobre cómo completar tu registro.

“Con DivX Certified® puede reproducir vídeo DivX® hasta HD 1080p, incluido el contenido premium”.

“DivX®, DivX Certified® y los logotipos asociados son marcas comerciales de Rovi Corporation o sus empresas subsidiarias y se utilizan con licencia.”

“Protegidos por una o más de las siguientes patentes de los EE.UU.:  
7,295,673; 7,460,668; 7,515,710; 7,519,274”

## AVISO DE SOFTWARE DE CÓDIGO ABIERTO

Para obtener el código fuente correspondiente GPL, LGPL, MPL y otras licencias de código abierto que contiene este producto, visite <http://opensource.lge.com>.

Además del código fuente, podrá descargar las condiciones de las licencias, exención de responsabilidad de la garantía y avisos de copyright.

LG Electronics también le proporcionará código abierto en CD-ROM por un importe que cubre los gastos de su distribución (como el soporte, el envío y la manipulación) previa solicitud por correo electrónico a [opensource@lge.com](mailto:opensource@lge.com). Esta oferta es válida durante tres (3) años a partir de la fecha de adquisición del producto.

**NOTA**

- La imagen que se muestra puede diferir de la de su TV.
- Es posible que el menú en pantalla (OSD) de la TV no coincida exactamente con el de las imágenes incluidas en este manual.
- Los menús y las opciones disponibles pueden diferir según la fuente de entrada o modelo de producto que emplee.
- Puede que en el futuro se incorporen nuevas funciones a esta TV.
- La TV puede ponerse en modo de espera para reducir el consumo de energía. Asimismo, debe apagar la TV si no se va a utilizar durante algún tiempo, ya que así también se reduce el consumo de energía.
- La energía consumida durante el uso puede reducirse significativamente si se disminuye el nivel de luminosidad de la pantalla, lo que ayudaría a reducir los costes generales de funcionamiento.

## MONTAJE Y PREPARACIÓN

### Desembalaje

Compruebe si se incluyen los siguientes elementos con el producto. Si falta algún accesorio, póngase en contacto con el distribuidor local en el que adquirió el producto. Las ilustraciones que aparecen en este manual pueden ser diferentes de los elementos y el producto reales.

**PRECAUCIÓN**

- Para garantizar la seguridad y la vida útil del producto, no utilice elementos no aprobados.
- Los daños o lesiones causados por el uso de elementos no aprobados no están cubiertos por la garantía.
- Algunos modelos incluyen una delgada película adherida a la pantalla. No la retire.

**NOTA**

- Los elementos proporcionados con el producto pueden variar en función del modelo.
- Las especificaciones del producto o el contenido de este manual pueden cambiar sin previo aviso debido a la actualización de las funciones del producto.
- Para obtener una conexión óptima, los cables HDMI y los dispositivos USB deberían tener biseles de menos de 10 mm de grosor y 18 mm de ancho. Utilice un cable de extensión compatible con USB 2.0 si el cable USB o la memoria USB no son válidos para el puerto USB de su TV.

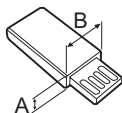
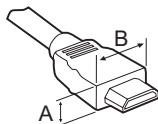

\*A ≤ 10 mm

\*B ≤ 18 mm

- Utilice un cable certificado con el logotipo HDMI.
- Si no utiliza un cable HDMI certificado, es posible que la pantalla no se muestre o que se produzca un error de conexión. (Tipos de cable HDMI recomendados)
  - Cable HDMI<sup>®</sup>/TM de alta velocidad
  - Cable HDMI<sup>®</sup>/TM de alta velocidad con Ethernet

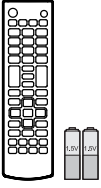

### Mando a distancia y pilas (AAA)

(Consulte la página 40, 41, 42, 43, 44)

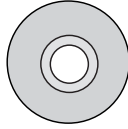

### Manual del usuario

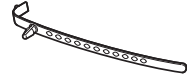

### Organizador de cables (En función del modelo) (Consulte la página 20)



### Cable de alimentación (En función del modelo)



### Tornillos del soporte

4EA, M4 x L14  
(Sólo 42/49LY31\*\*,  
39/42/47/55/60LY330\*,  
39/42/47/55/60LY340\*,  
39/42/47/55/60LY345\*,  
39/42/47/55/60LY540\*,  
42/55LY530\*,  
42/47/55LY541\*,  
42/47/55LY341\*,  
42/47/55LY331\*)  
(Consulte la página 11, 13)



### Tornillos del soporte

4EA, M4 x L20  
(Sólo 32LY31\*\*, 32LY330\*,  
32LY340\*, 32LY345\*,  
32LY540\*, 32LY530\*,  
42/47/55LY541\*,  
42/47/55LY341\*,  
42/47/55LY331\*)  
6EA, M4 x L20  
(Sólo 32/39LY541\*,  
32/39LY341\*, 32/39LY331\*)  
(Consulte la página 11, 12, 13)



### Sujeción de cables

2EA  
(Sólo 32/42/49LY31\*\*,  
32/39/42/47/55/60LY330\*,  
32/39/42/47/55/60LY340\*,  
32/39/42/47/55/60LY345\*,  
32/39/42/47/55/60LY540\*,  
32/42/55LY530\*)  
(Consulte la página 20)



### Separadores para montaje en pared

2EA  
(Sólo 42LY31\*\*, 42LY33\*\*,  
42LY34\*\*, 42LY54\*\*,  
42LY53\*\*)  
(Consulte la página 18)



### Base del soporte

(Sólo 32/42/49LY31\*\*,  
32/39/42/47/55/60LY330\*,  
32/39/42/47/55/60LY340\*,  
32/39/42/47/55/60LY345\*,  
32/39/42/47/55/60LY540\*,  
32/42/55LY530\*)  
(Consulte la página 11)

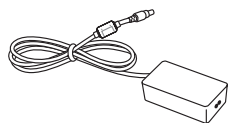

**Adaptador CA/CC**

(Sólo 28LY31\*\*, 22/28LY33\*\*, 22/28LY34\*\*, 22/28LY54\*\*)

(En función del modelo)  
(Consulte la página 23)



**Base del soporte**

(Sólo 28LY31\*\*, 22/28LY33\*\*, 22/28LY34\*\*, 22/28LY54\*\*)

(Consulte la página 11)



**Dual Lock™**

(Sólo LY540H, LY541H, LY540M, LY530H)

(Consulte la página 19)

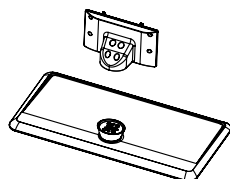

**Base del soporte/Cuerpo del soporte**

(Sólo LY541\*, LY331\*, LY341\*)

(Consulte la página 12, 13)

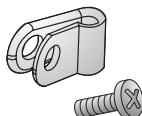

**Soporte de fijación del cable de alimentación/  
Tornillo**

1EA

(Sólo 39/42/47/55LY541\*, 39/42/47/55LY341\*, 39/42/47/55LY331\*)

(Consulte la página 20)



**Tornillos con cabeza de estrella Torx Plus**

2EA

(Sólo LY541\*, LY331\*, LY341\*)

(Consulte la página 12, 13)



**Tapones de goma**

2EA

(Sólo LY541\*, LY331\*, LY341\*)

(Consulte la página 14)



**Arandelas para fijar el soporte**

2EA

(En función del modelo)

(Consulte la página 16)

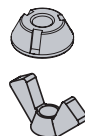

**Tuercas para fijar el soporte**

2EA

(En función del modelo)

(Consulte la página 16)

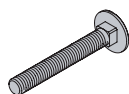

**Tornillos para fijar el soporte**

2EA

(En función del modelo)

(Consulte la página 16)

## Compra por separado

Los artículos que se compran por separado pueden cambiarse o modificarse sin notificación alguna para mejorar la calidad. Póngase en contacto con el distribuidor para comprar estos artículos. Estos dispositivos solo funcionan en ciertos modelos. El nombre de modelo o su diseño pueden cambiar en función de la actualización de las funciones del producto, las circunstancias o las políticas del fabricante.

---

### Dispositivo de audio LG

### Reloj LED

LEC-003

(Sólo 32/39/42/47/55LY540H,

32/39/42/47/55LY541H,

32/42/55LY530H)

---

## Piezas y botones

**Tipo A :** 32/42/49LY31\*\*, 32/39/42/47/55/60LY330\*, 32/39/42/47/55/60LY340\*, 32/39/42/47/55/60LY345\*, 32/39/42/47/55/60LY540\*, 32/42/55LY530\*

**Tipo B :** 28LY31\*\*, 22/28LY33\*\*, 22/28LY34\*\*, 22/28LY54\*\*

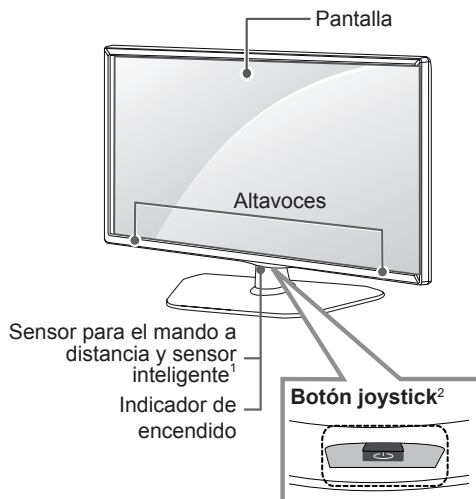
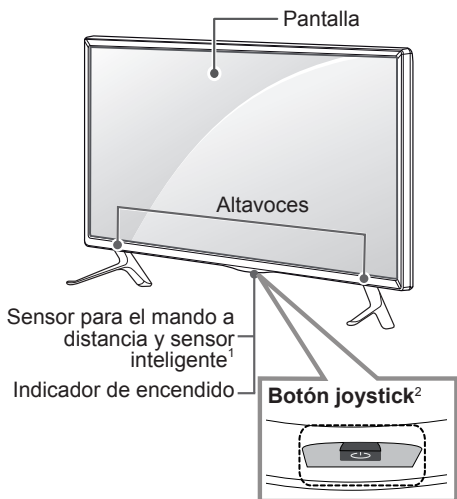

**Tipo C :** 32/39/42/47/55LY331\*, 32/39/42/47/55LY541\*, 32/39/42/47/55LY341\*

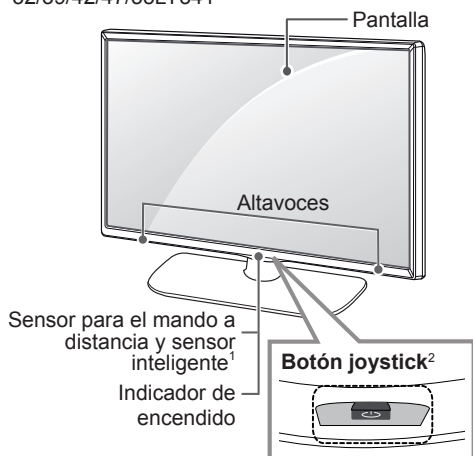

- 1 Sensor inteligente - permite ajustar la calidad de imagen en relación al entorno.
- 2 Botón joystick - Este botón está situado bajo la pantalla de la TV.



### NOTA

- Puede activar o desactivar el indicador de encendido seleccionando **OPCIÓN** en los menús principales.



## Uso del botón joystick

Puede utilizar las funciones de la TV fácilmente con solo pulsar o mover el botón joystick hacia arriba, hacia abajo, hacia la izquierda o hacia la derecha.

### Funciones básicas

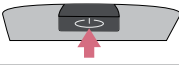
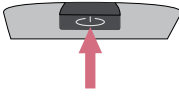
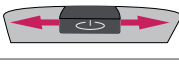
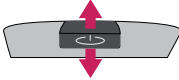
	Encendido	Cuando la TV esté apagada, coloque el dedo en el botón joystick, púlselo una vez y, a continuación, retire el dedo.
	Apagado	Cuando la TV esté encendida, coloque el dedo en el botón joystick, púlselo durante unos segundos y, a continuación, retire el dedo. (Sin embargo, si el botón Menu (Menú) está en la pantalla, mantener pulsado el botón joystick le permitirá salir del menú).
	Control de volumen	Puede ajustar el nivel de volumen colocando el dedo en el botón joystick y moviéndolo hacia la izquierda o la derecha.
	Control de programas	Puede desplazarse por los programas almacenados colocando el dedo en el botón y moviéndolo hacia arriba o hacia abajo.







### NOTA

- Cuando coloque el dedo sobre el botón joystick y lo dirija hacia arriba, abajo, la derecha o la izquierda, tenga cuidado de no pulsarlo. Si lo pulsa primero, no podrá ajustar el volumen y los programas guardados.

### Ajuste del menú

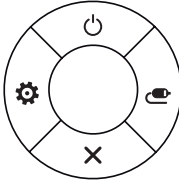
Cuando la TV esté encendida, pulse el botón joystick una vez.

Puede ajustar las opciones de menú (🔌, ⚙️, ✖️, 📺) moviendo el botón joystick hacia arriba, hacia abajo, hacia la izquierda o hacia la derecha.

		<b>Apagar TV</b>	Apaga la televisión.
		<b>Config.</b>	Permite acceder al menú principal.
		<b>Cerrar</b>	Permite salir de todas las pantallas y volver al modo de visualización de TV.
		<b>Lista de entradas</b>	Permite cambiar la fuente de entrada.

## Elevación y desplazamiento de la TV

Antes de levantar o mover la TV, lea la información siguiente para evitar arañar o dañar la TV y transportarla de manera segura, independientemente del tipo y tamaño de que se trate.



### PRECAUCIÓN

- Procure en todo momento no tocar la pantalla, ya que podría dañarla.
- Se recomienda mover la TV en el interior de la caja o envuelta en su material de embalaje original.
- Antes de levantar o mover la TV, desenchufe el cable de alimentación y los demás cables.
- Al sostener la TV, la pantalla debería orientarse hacia el lado contrario al que se encuentra usted para evitar dañarla.

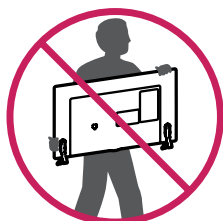

- Sujete con firmeza la parte superior e inferior del marco de la TV. Asegúrese de no sujetar la TV por la zona transparente, la zona del altavoz o la zona de la rejilla del altavoz.

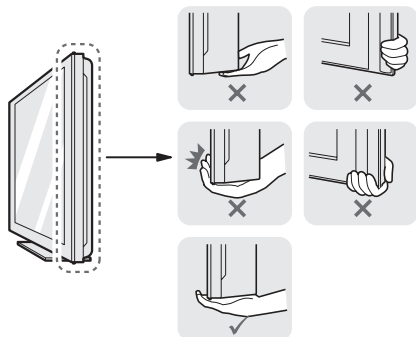

- Para transportar una TV grande, se necesitan como mínimo dos personas.
- Cuando transporte la TV con las manos, sujétela como se muestra en la ilustración siguiente.

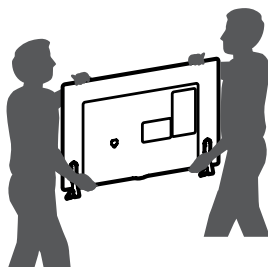

- Al transportar la TV, no la exponga a sacudidas o a una vibración excesiva.
- Cuando transporte la TV, manténgala en vertical, nunca la gire hacia uno de sus lados ni la incline hacia la izquierda o la derecha.
- No aplique demasiada presión sobre la parte superior de la estructura del marco porque podría doblarse o deformarse y dañar la pantalla.



### PRECAUCIÓN

- Al manipular la TV, asegúrese de no dañar el botón que sobresale del joystick. (En función del modelo)



## Configuración de la TV

La imagen que se muestra puede diferir de la de su TV.

### Colocación del soporte

(Sólo 32/42/49LY31\*\*, 32/39/42/47/55/60LY330\*, 32/39/42/47/55/60LY340\*, 32/39/42/47/55/60LY345\*, 32/39/42/47/55/60LY540\*, 32/42/55LY530\*)

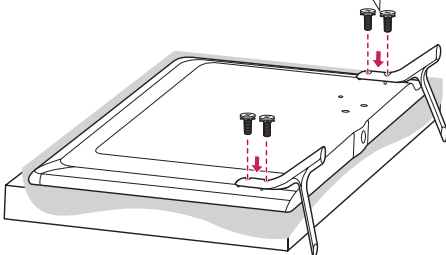
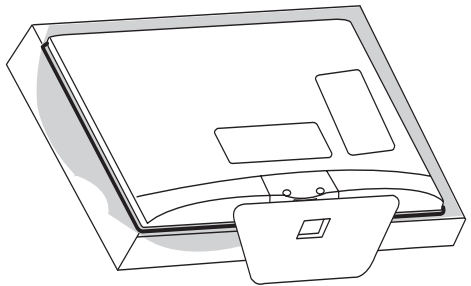
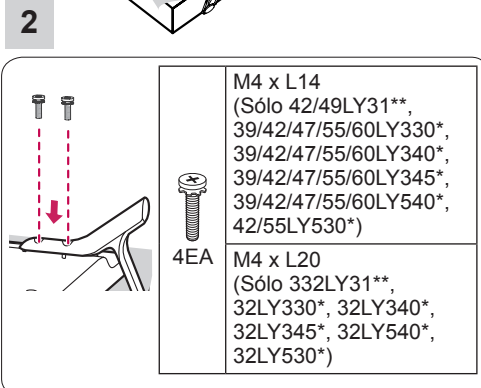
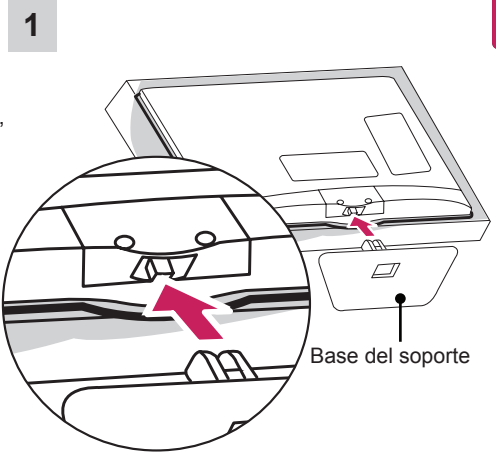
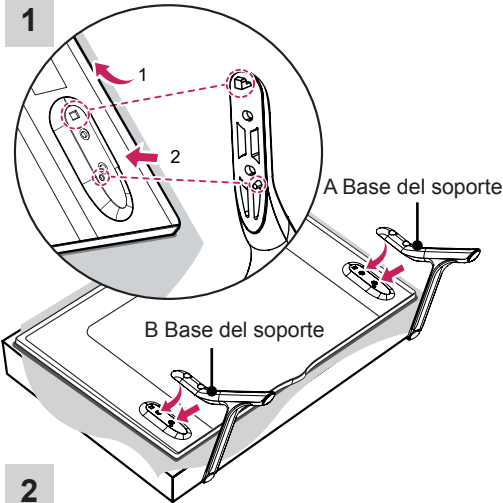

(Sólo 32/39LY541\*, 32/39LY331\*, 32/39LY341\*)

1

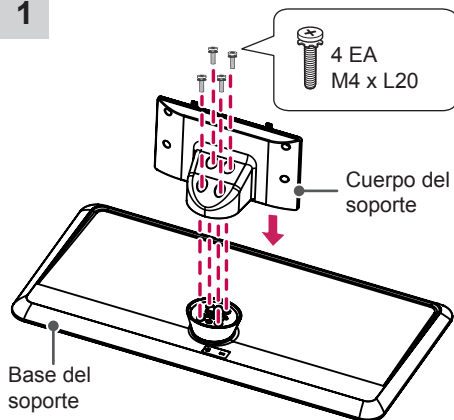

2

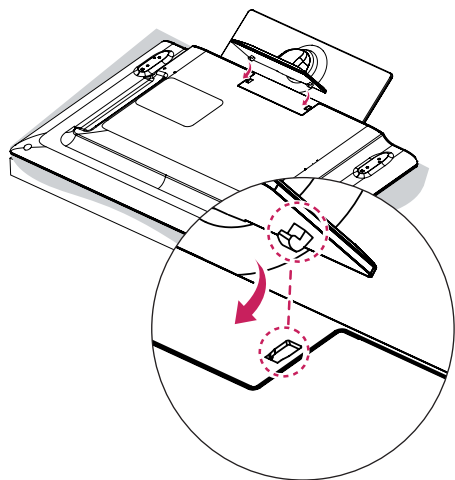

3

 M4 x L20  
2EA

o

 Tornillos con cabeza de estrella  
Torx Plus  
2EA

Apriete los dos tornillos Torx (suministrados con la TV) con un destornillador Torx (no suministrado con la TV).

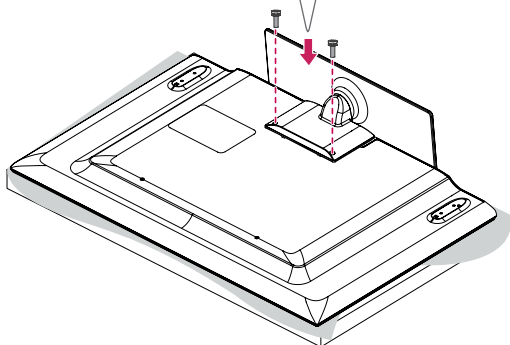
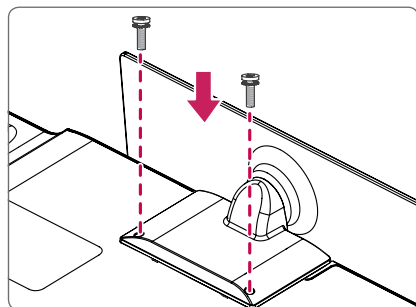

(Sólo 42/47/55LY541\*, 42/47/55LY331\*,  
42/47/55LY341\*)

1

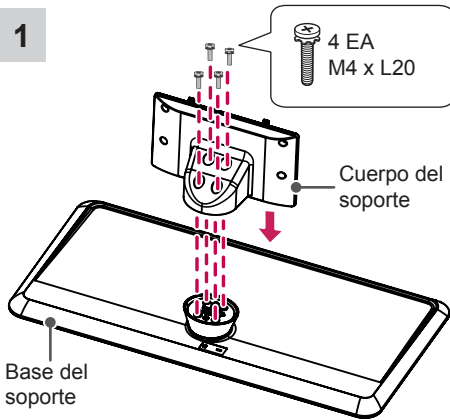

2

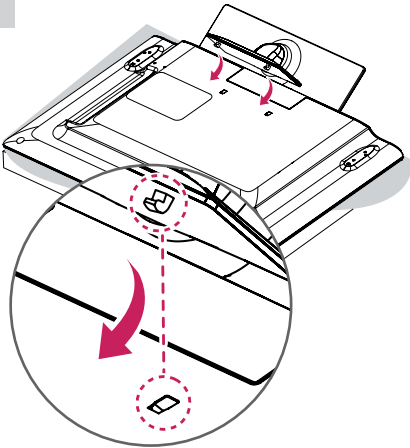

3

M4 x L14  
4EA

o

M4 x L14  
2EA

Tornillos con cabeza de estrella  
Torx Plus  
2EA

Apriete dos de esos cuatro tornillos y los dos tornillos Torx (suministrados con la TV) para fijarla. Apriete los dos tornillos Torx con un destornillador Torx (no suministrado con la TV).

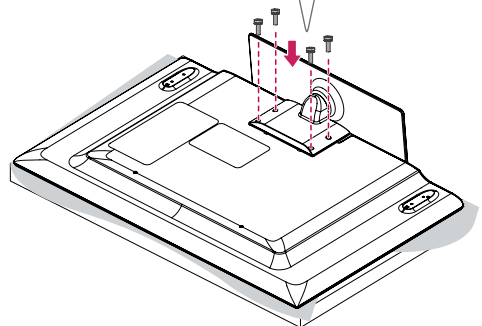
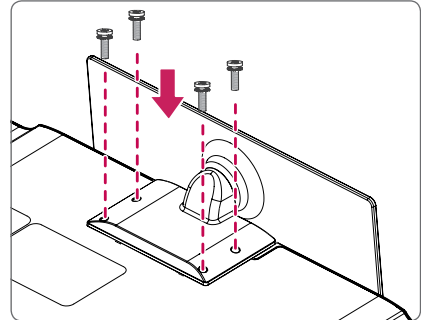



## PRECAUCIÓN

- Para instalar el soporte en la TV, coloque la pantalla mirando hacia abajo sobre una mesa o una superficie plana amortiguadas para evitar que se raye la pantalla.
- Asegúrese de que todos los tornillos estén bien apretados. (De no ser así, la TV podría inclinarse hacia delante tras su instalación). Tampoco debe apretarlos en exceso, ya que los tornillos podrían desgastarse y aflojarse.



## NOTA

- Retire el soporte antes de instalar la TV en una pared realizando el procedimiento inverso del montaje.
- El tapón de goma impedirá que se acumule polvo y suciedad en la abertura. Utilice la cubierta cuando instale el soporte de montaje en pared. (Sólo LY541\*, LY331\*, LY341\*)

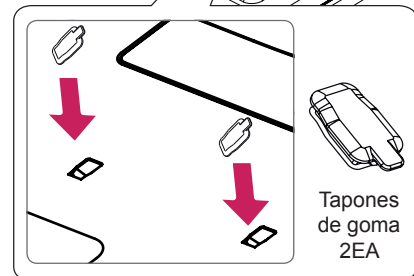
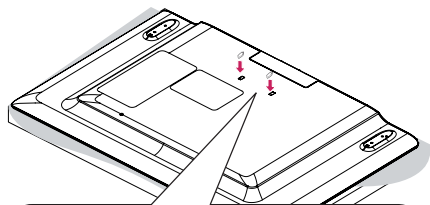

## Montaje en una mesa

- 1 Levante la TV e inclínela hasta la posición vertical sobre una mesa.
  - Deje un espacio de 10 cm (como mínimo) con respecto a la pared para permitir una ventilación adecuada.

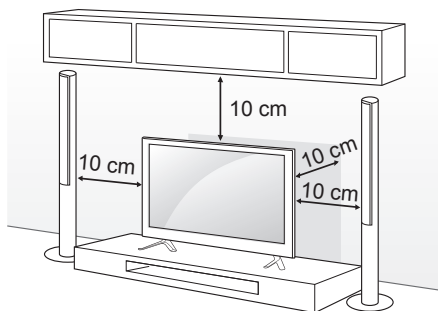

- 2 Conecte el cable de alimentación en una toma de pared.



## PRECAUCIÓN

- No coloque la TV cerca o encima de fuentes de calor, ya que esto podría provocar un incendio u otros daños.

### Ajuste del ángulo de la TV según la perspectiva

(Sólo LY541\*, LY331\*, LY341\*)

Gire la TV 20 grados hacia la izquierda o la derecha y ajuste el ángulo de la TV según su perspectiva.

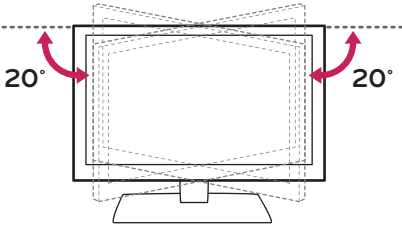

#### PRECAUCIÓN

- Tenga cuidado de no pillarse los dedos al ajustar el ángulo del producto.
  - » Pueden producirse daños personales si se pilla las manos o los dedos. Si el producto se inclina demasiado, puede caerse y causar daños personales o en el producto.

### Fijación de la TV sobre un escritorio

(En función del modelo)

La TV debe acoplarse al escritorio para que no se mueva hacia adelante o hacia atrás, provocando posibles daños personales o al producto.

Tipo A )

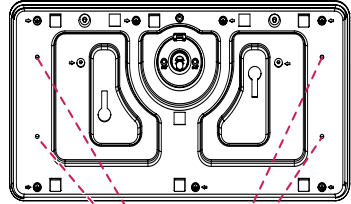

4 tornillos

(No suministrado con la TV)

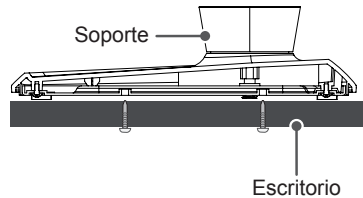

#### NOTA

- Tornillo: M5 x L (\*L: profundidad de la mesa + 8~10 mm) Ejemplo - Profundidad de la mesa : 15 mm, Tornillo : M5 x 25

Tipo B )

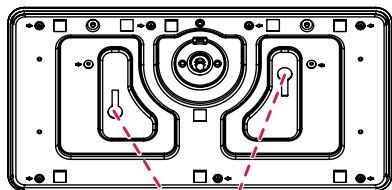

2 Tornillos para fijar el soporte,  
2 Arandelas para fijar el soporte,  
2 Tuercas para fijar el soporte  
(Suministrados con la TV)

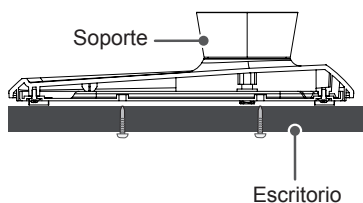

### Fijación de la TV a la pared

(Esta función no está disponible en todos los modelos.)

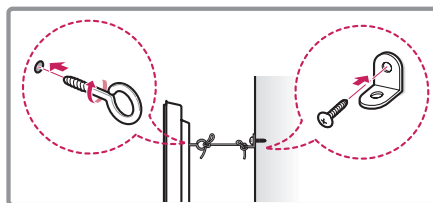
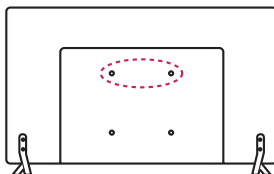

- 1 Inserte y apriete los cáncamos o los soportes y los pernos de la TV en la parte posterior de esta.
  - Si hay pernos insertados en la posición de los cáncamos, quite primero los pernos.
- 2 Monte las abrazaderas de pared junto con los pernos en la pared. Haga coincidir la ubicación del soporte de pared y los cáncamos en la parte posterior de la TV.
- 3 Conecte los cáncamos y las abrazaderas de pared firmemente con una cuerda resistente. Asegúrese de mantener la cuerda horizontal con respecto a la superficie plana.



### PRECAUCIÓN

- Asegúrese de que los niños no se suban a la TV ni se cuelguen de esta.



### NOTA

- Utilice una plataforma o una carcasa que sea lo suficientemente resistente y grande como para soportar la TV de forma segura.
- Los soportes, pernos y cuerdas no se suministran. Puede solicitar accesorios adicionales a su distribuidor local.



## Montaje en una pared

Monte un soporte de montaje en pared opcional en la parte posterior de la TV con cuidado e instale el soporte de montaje en una pared robusta y perpendicular con respecto al suelo. Si desea fijar la TV sobre otros materiales del edificio, póngase en contacto con personal cualificado.

LG recomienda que un profesional cualificado instale el soporte de pared.

Recomendamos el uso del soporte de montaje en pared de LG.

Cuando no use el soporte de montaje en pared de LG, use uno en el que se pueda asegurar adecuadamente el dispositivo a la pared, con espacio suficiente para poder conectar otros dispositivos externos.

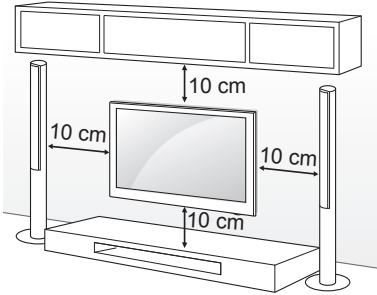

Asegúrese de utilizar tornillos y un soporte de montaje en pared que cumplan con el estándar VESA. Las dimensiones estándar de los kits de montaje en pared se describen en la tabla siguiente.

### Soporte de montaje en pared (se adquiere por separado)

<b>Modelo</b>	22LY33** 22LY34** 22LY54**	28LY31** 28LY33** 28LY34** 28LY54**
<b>VESA (A x B)</b>	75 x 75	100 x 100
<b>Tornillo estándar</b>	M4 X L10	M4 X L10
<b>Número de tornillos</b>	4	4
<b>Soporte de montaje en pared</b>	LSW140B	LSW140B
<b>Modelo</b>	32LY31** 32/39LY33** 32/39LY34** 32/39LY54** 32LY53**	42/49LY31** 42/47/55LY33** 42/47/55LY34** 42/47/55LY54** 42/55LY53**
<b>VESA (A x B)</b>	200 x 200	400 x 400
<b>Tornillo estándar</b>	M6	M6
<b>Número de tornillos</b>	4	4
<b>Soporte de montaje en pared</b>	LSW240B MSW240	LSW440B MSW240
<b>Modelo</b>	60LY33** 60LY34** 60LY54**	
<b>VESA (A x B)</b>	400 x 400	
<b>Tornillo estándar</b>	M6	
<b>Número de tornillos</b>	4	
<b>Soporte de montaje en pared</b>	LSW440B	

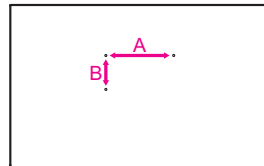



## PRECAUCIÓN

- En primer lugar, desenchufe el cable de alimentación y, luego, mueva o instale la TV. De lo contrario, podría producirse una descarga eléctrica.
- Si instala la TV en un techo o una pared inclinada, puede caerse y producir lesiones físicas graves. Utilice un soporte de montaje en pared autorizado por LG y póngase en contacto con el distribuidor local o con personal cualificado.
- No apriete los tornillos en exceso, ya que esto podría ocasionar daños a la TV y anular la garantía.
- Utilice tornillos y soportes de montaje en pared que cumplan con el estándar VESA. La garantía no cubre los daños ni lesiones físicas causados por el mal uso o por emplear un accesorio inadecuado.
- La longitud del tornillo desde la superficie exterior de la cubierta posterior debe ser inferior a 8 mm.  
(Sólo 28LY31\*\*, 22/28LY33\*\*, 22/28LY34\*\*, 22/28LY54\*\*)

Almohadilla de montaje en pared

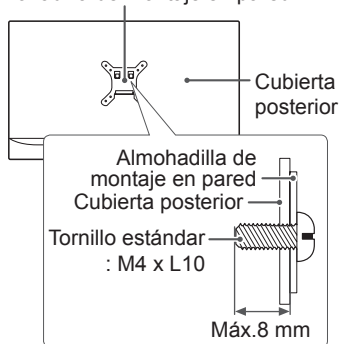

## NOTA

- Utilice los tornillos que se enumeran en las especificaciones del estándar VESA.
- El kit de montaje en pared incluye un manual de instalación y las piezas necesarias.
- El soporte de montaje en pared es opcional. Puede solicitar accesorios adicionales a su distribuidor local.
- La longitud de los tornillos puede diferir según el soporte de montaje en pared. Asegúrese de emplear una longitud adecuada.
- Para obtener más información, consulte el manual incluido con el soporte de montaje en pared.
- Cuando instale el TV a un soporte de pared, introduzca los separadores del soporte en los orificios del TV destinados a tal fin, para ajustar el ángulo vertical de la TV. (Sólo 42LY31\*\*, 42LY33\*\*, 42LY34\*\*, 42LY54\*\*, 42LY53\*\*)

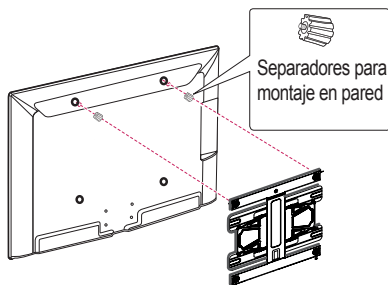

## Cómo se utiliza Dual Lock™

(Sólo LY540H, LY541H, LY540M, LY530H)

Coloque el receptor digital en el televisor y utilícelo cuando desee.

- 1 Tras retirar el papel protector del bloqueo doble, péguelo al televisor y al receptor digital como se indica.

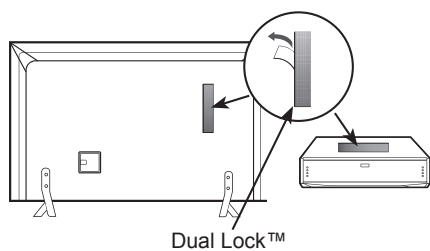

- 2 Fije el receptor digital al televisor presionando las tiras de velcro.

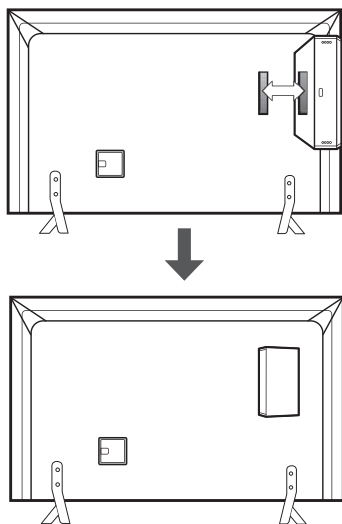

### ! NOTA

- Asegúrese de que la superficie del producto esté libre de sustancias extrañas y, a continuación, coloque el bloqueo doble.
- Deje transcurrir al menos tres días antes de colocar el receptor digital en el televisor para que la unión del bloqueo doble se seque.

## Cómo Mantener los Cables recogidos

La imagen que se muestra puede diferir de la de su TV.

(Sólo 22/28LY33\*\*, 22/28LY34\*\*, 22/28LY54\*\*, 28LY31\*\*)

- 1 Recoja y ate los cables con el organizador de cables.

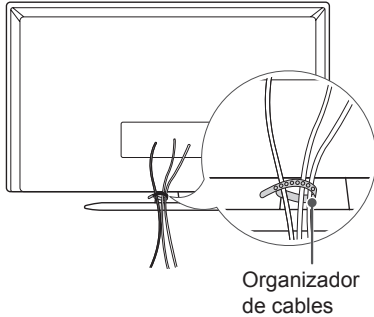

(Sólo 32/39/42/47/55/60LY540\*, 32/39/42/47/55/60LY330\*, 32/39/42/47/55/60LY340\*, 32/39/42/47/55/60LY345\*, 32/42/49LY31\*\*, 32/42/55LY530\*)

- 1 Recoja y ate los cables con el organizador de cables.
- 2 Ajuste las sujeción de cables a la TV con firmeza.

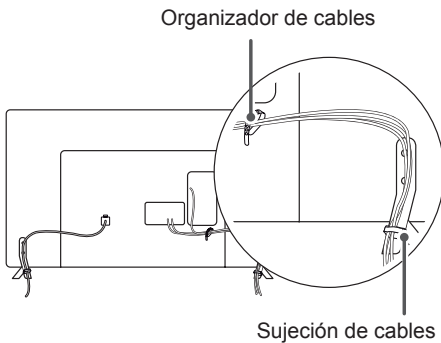

(Sólo 32LY541\*, 32LY331\*, 32LY341\*)

- 1 Recoja y ate los cables con el organizador de cables.

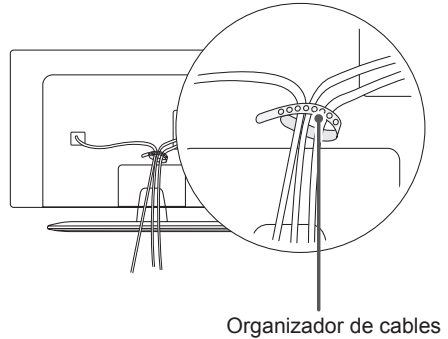

(Sólo 39/42/47/55LY541\*, 39/42/47/55LY331\*, 39/42/47/55LY341\*)

- 1 Instale el soporte de fijación del cable de alimentación y el cable de alimentación. Esto ayudará a evitar que el cable de alimentación se suelte por accidente.
- 2 Recoja y ate los cables con el organizador de cables.

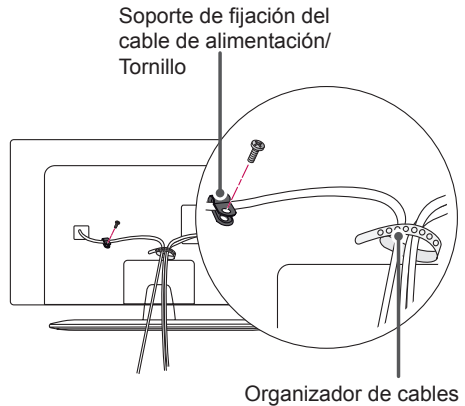

### PRECAUCIÓN

- No mueva la TV sujetándola por el organizador de cables o el soporte de fijación del cable de alimentación, ya que se podrían romper y ocasionar lesiones físicas y daños a la TV.

## CONEXIONES

- La imagen que se muestra puede diferir de la de su TV.
- Algunos cables no se incluyen.

La sección **CONEXIONES** utiliza principalmente diagramas para los modelos 32LY330\*.

Puede conectar varios dispositivos externos a la TV y cambiar entre los modos de entrada para seleccionar un dispositivo externo. Para obtener más información sobre la conexión de dispositivos externos, consulte el manual que se incluye con cada dispositivo.

Los dispositivos externos disponibles son: receptores HD, reproductores de DVD, vídeos, sistemas de audio, dispositivos de almacenamiento USB, PC, consolas de juegos, etc.



### NOTA

- La conexión de dispositivos externos puede variar entre distintos modelos.
- Conecte los dispositivos externos a la TV independientemente del orden de los puertos de la TV.
- Si graba un programa de TV en un grabador de DVD o un vídeo, asegúrese de conectar el cable de entrada de señal de TV a la TV a través del grabador de DVD o del vídeo. Para obtener más información sobre la grabación, consulte el manual que se incluye con el dispositivo que se conecte.
- Consulte el manual del equipo externo para obtener las instrucciones de funcionamiento.
- Si conecta una consola de juegos a la TV, emplee el cable proporcionado con el dispositivo en cuestión.
- En el modo PC pueden producirse interferencias relacionadas con la resolución, el patrón vertical, así como el contraste y la luminosidad. Cambie la resolución del modo PC, modifique el índice de actualización o ajuste la luminosidad y el contraste en el menú hasta obtener una imagen clara.
- En el modo PC, puede que algunos ajustes de la resolución no funcionen correctamente en función de la tarjeta gráfica.
- Solamente se reconoce un dispositivo de almacenamiento USB.

## Conexión de la antena

Conecte la TV a una toma de pared de antena con un cable RF (75 Ω).

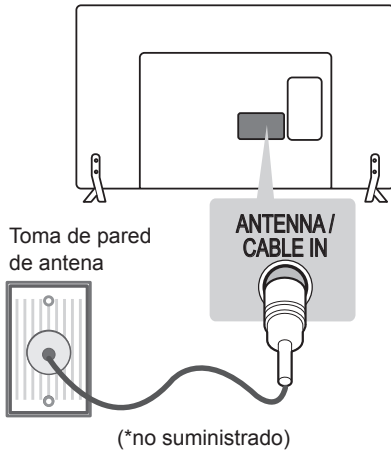

### NOTA

- Emplee un divisor de señal cuando desee utilizar más de dos TV.
- Si la imagen es de poca calidad, instale un amplificador de señal correctamente para mejorar la calidad de imagen.
- Si la imagen es de poca calidad con una antena conectada, intente volver a orientar la antena en la dirección adecuada.
- No se suministran el cable de antena ni el conversor.
- Audio DTV admitido: MPEG, Dolby Digital, Dolby Digital Plus, HE-AAC

## Conexión de una antena parabólica

(Solo modelos satélite)

Para conectar la TV a una antena parabólica, enchufe un cable de RF de satélite (75 Ω) a una toma de satélite.

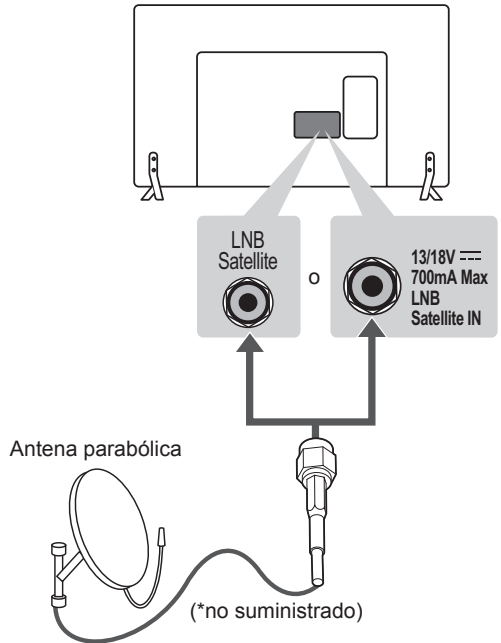

## Conexión de adaptador

(Sólo 28LY31\*\*, 22/28LY33\*\*, 22/28LY34\*\*, 22/28LY54\*\*)

(En función del modelo)

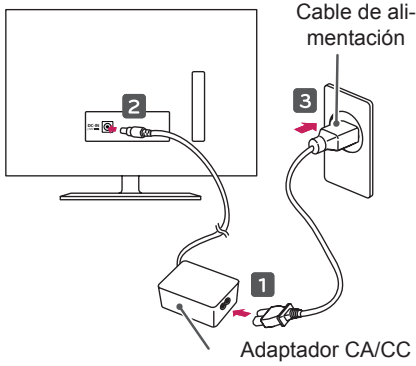

### PRECAUCIÓN

- Antes de conectar el enchufe de alimentación de la TV a la toma de pared, compruebe que ha conectado la TV al adaptador de alimentación de CC.

## Conexión con euroconector

Transmite las señales de audio y vídeo de un dispositivo externo a la TV. Use el cable euroconector para conectar el dispositivo externo a la TV, tal y como se muestra en la siguiente ilustración.

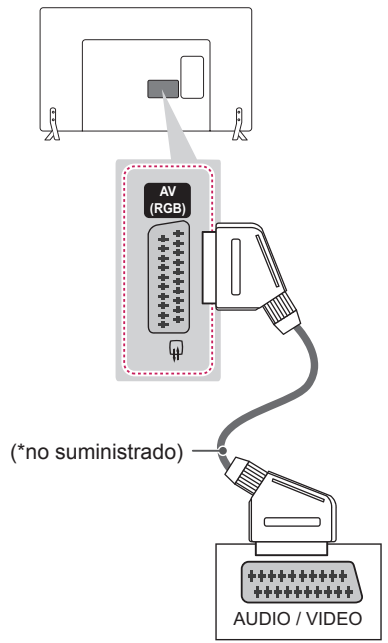

Tipo de salida / Modo de entrada	AV (Salida de TV <sup>1</sup> )
TV digital	TV digital
TV analógica, AV	TV analógica
Componente	
HDMI	

<sup>1</sup> Salida de TV : Salida de señales de TV analógica o digital.



### NOTA

- Todo cable euroconector que se emplee deberá estar blindado.

## Configuración de red

### Conexión de red con cables

Esta TV puede conectarse a un servidor Pro:Centric a través del puerto **LAN**. Tras realizar la conexión física, la TV debe configurarse para la comunicación en red.

Conecte el puerto LAN del módem o el router del servidor Pro:Centric al puerto **LAN** de la TV.

(Sólo LY540H, LY541H, LY540M, LY530H)

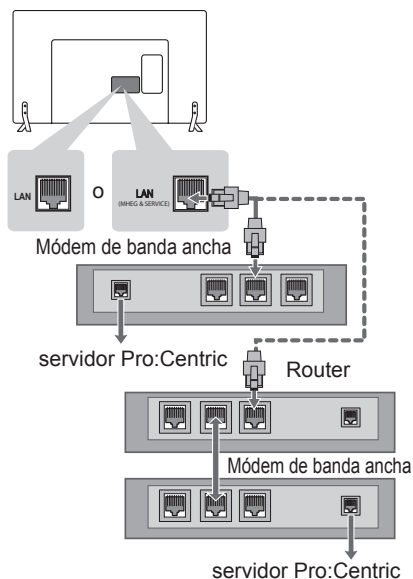

### PRECAUCIÓN

- No conecte un cable de teléfono modular al puerto **LAN**.
- Puesto que hay varios métodos de conexión, siga las especificaciones de su operador de telecomunicaciones o proveedor de servicios de Internet.

### Configuración de red

(En función del modelo)

La imagen que se muestra puede diferir de la de su TV.

- 1 Pulse el botón **SETTINGS** para acceder al menú principal.
- 2 Seleccione el menú **RED** → **Configuración de red**.



- 3 Seleccione **Iniciar conexión**.





- 4 El dispositivo intenta conectarse automáticamente a la red.



- 5 Se muestra la red conectada. Seleccione **Terminado** para confirmar la conexión de la red.



## Otras conexiones

Conecte la TV a los dispositivos externos. Para conseguir la mejor calidad de imagen y sonido, conecte el dispositivo externo y la TV con el cable HDMI tal como se muestra.

(Sólo 32/39/42/47/55LY540H, 32/39/42/47/55LY541H, 32/42/55LY530H)

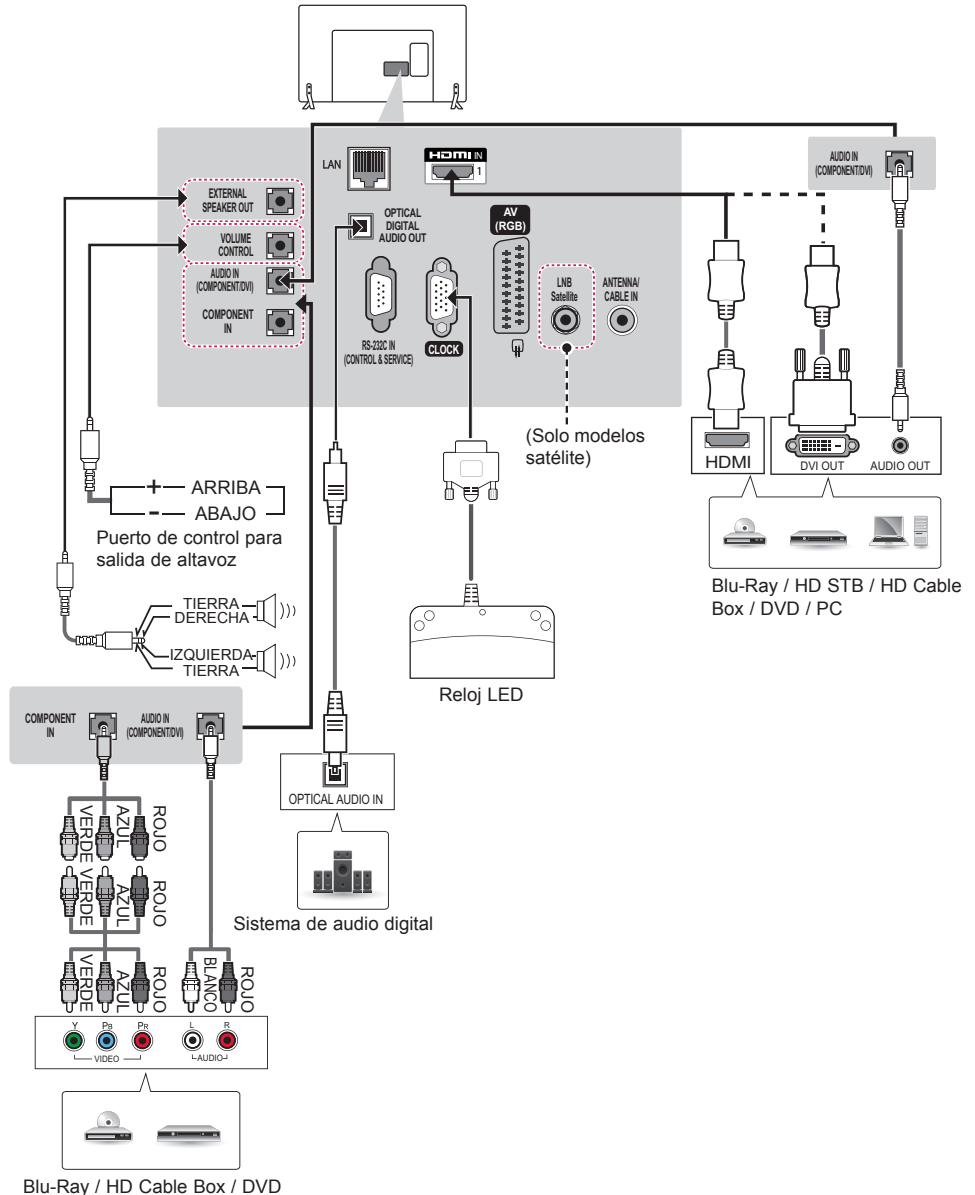

Blu-Ray / HD Cable Box / DVD

(Sólo 32/39/42/47/55LY540H, 32/39/42/47/55LY541H, 32/42/55LY530H)

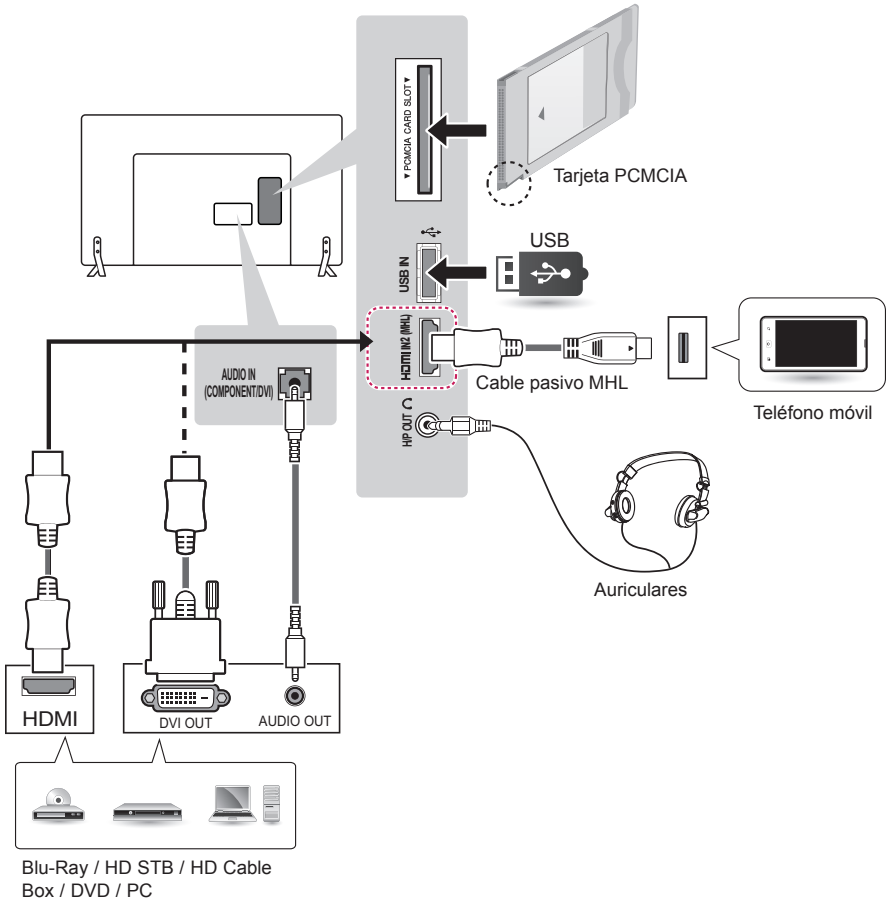

(Sólo 32/39/42/47/55/60LY540S)

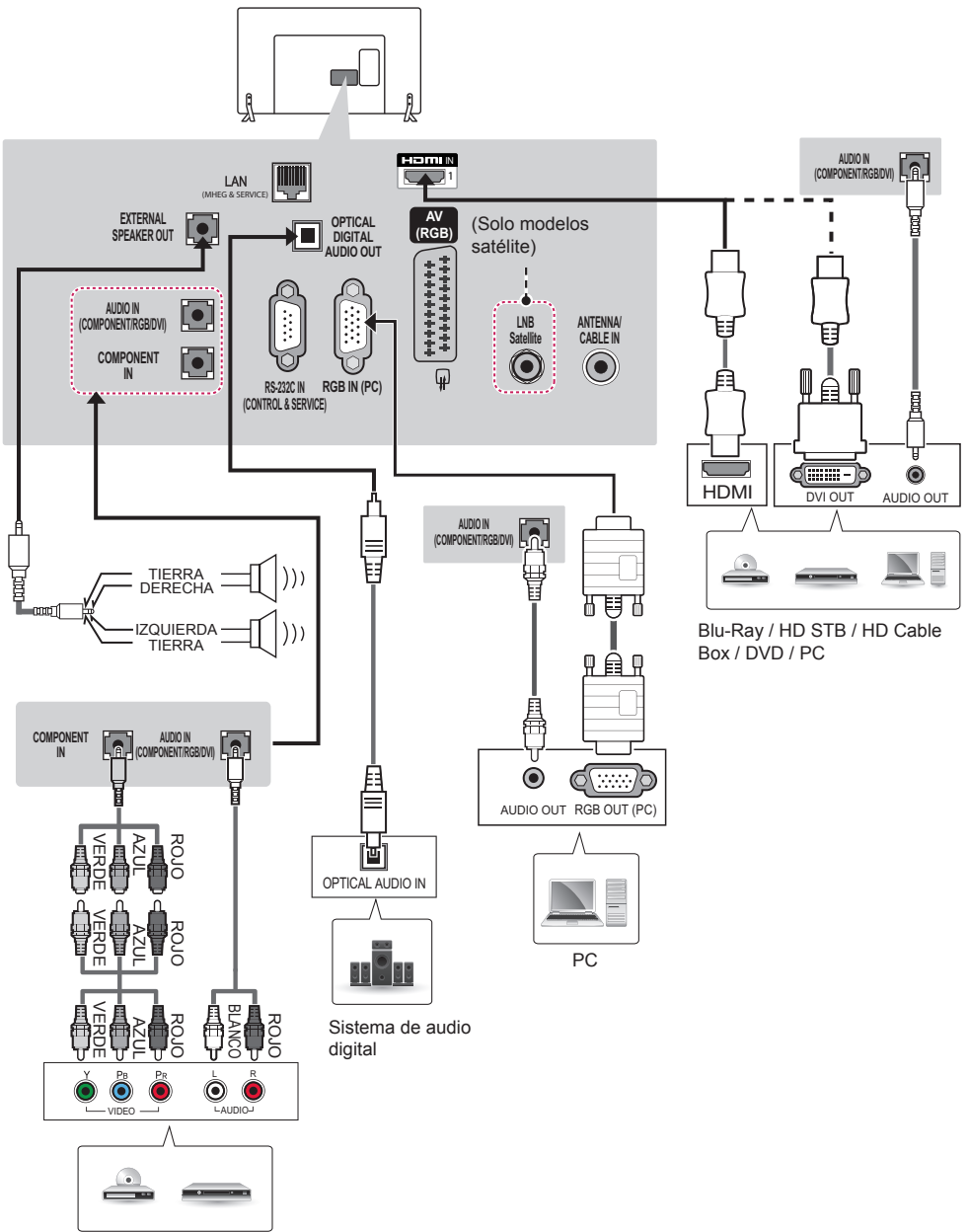

Blu-Ray / HD Cable Box / DVD

(Sólo 32/39/42/47/55/60LY540S)

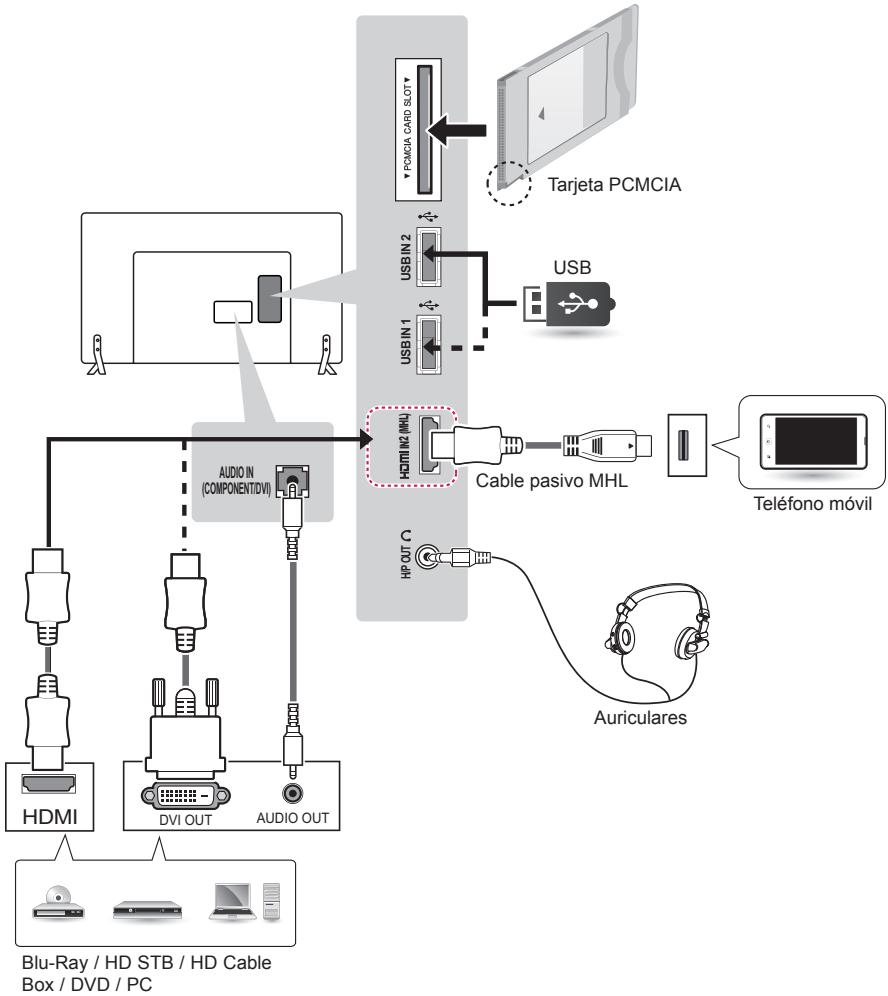

(Sólo 32/39/42/47/55/60LY34\*\*)

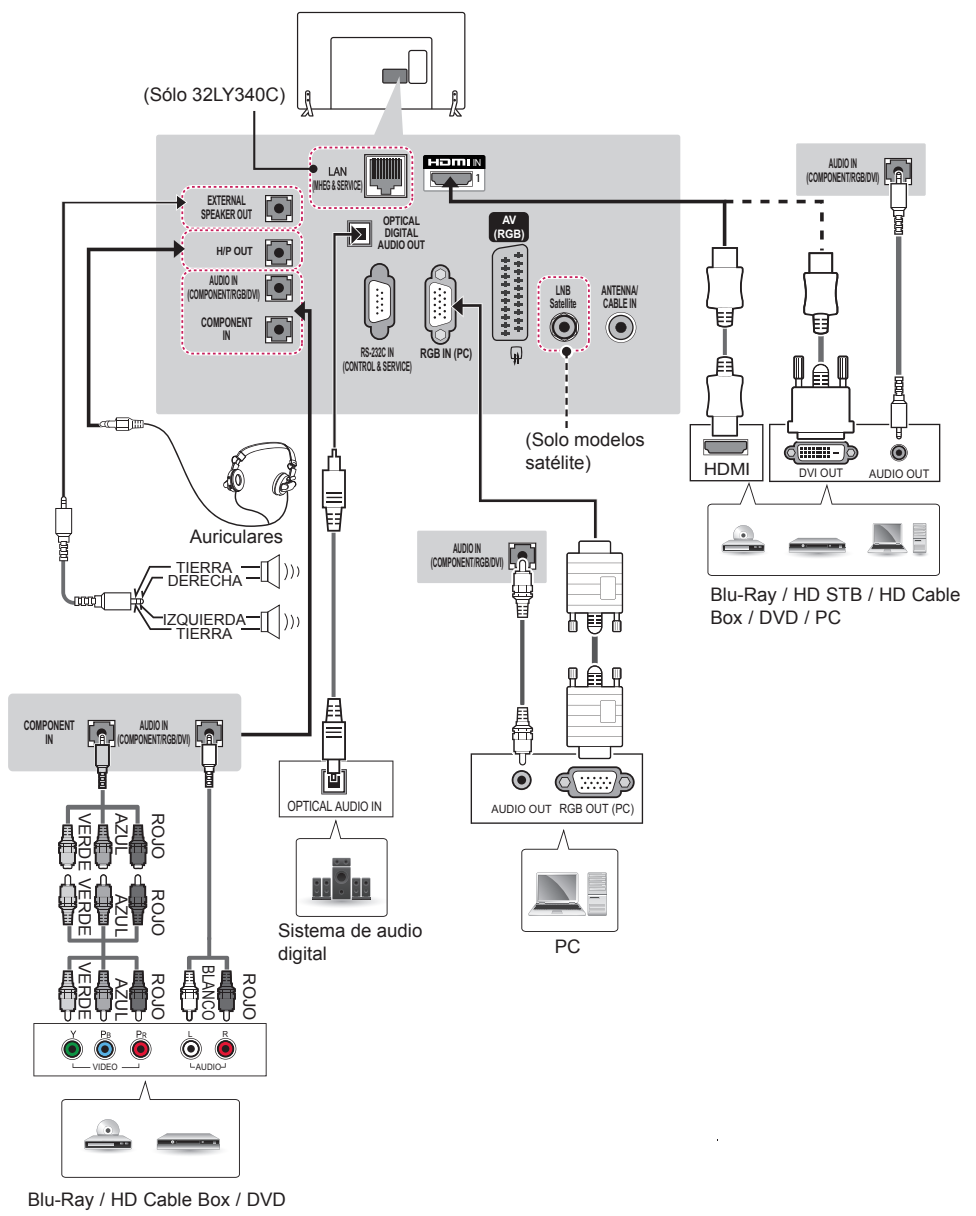

(Sólo 32/39/42/47/55/60LY33\*\*)

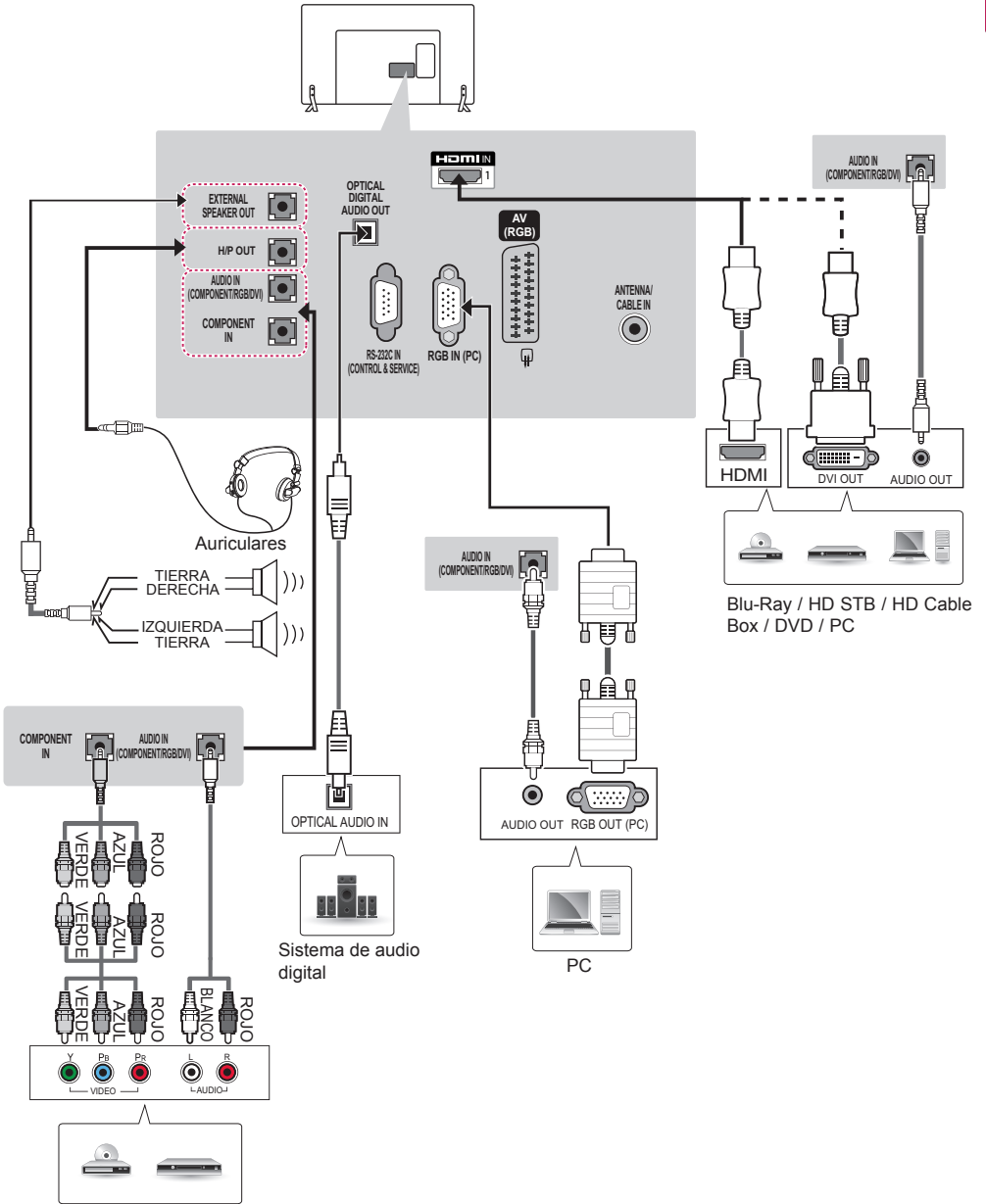

Blu-Ray / HD Cable Box / DVD

(Sólo 32/39/42/47/55/60LY34\*\*, 32/39/42/47/55/60LY33\*\*)

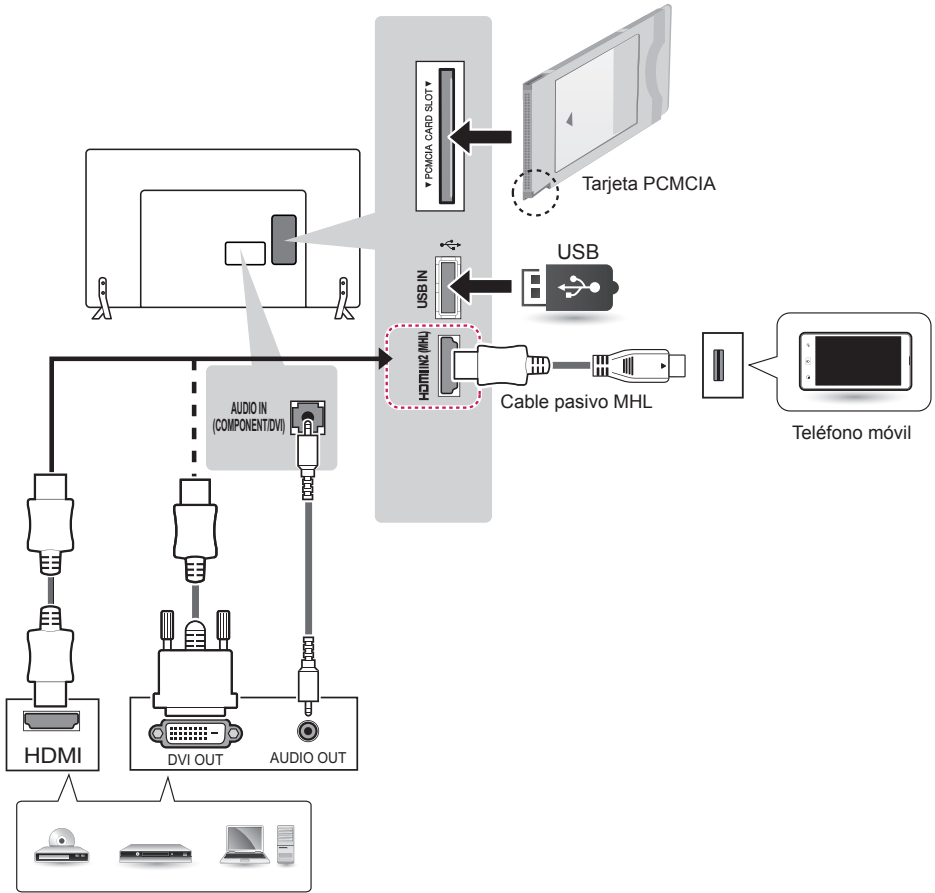

Blu-Ray / HD STB / HD Cable Box / DVD / PC





(Sólo 32/42/49LY31\*\*)

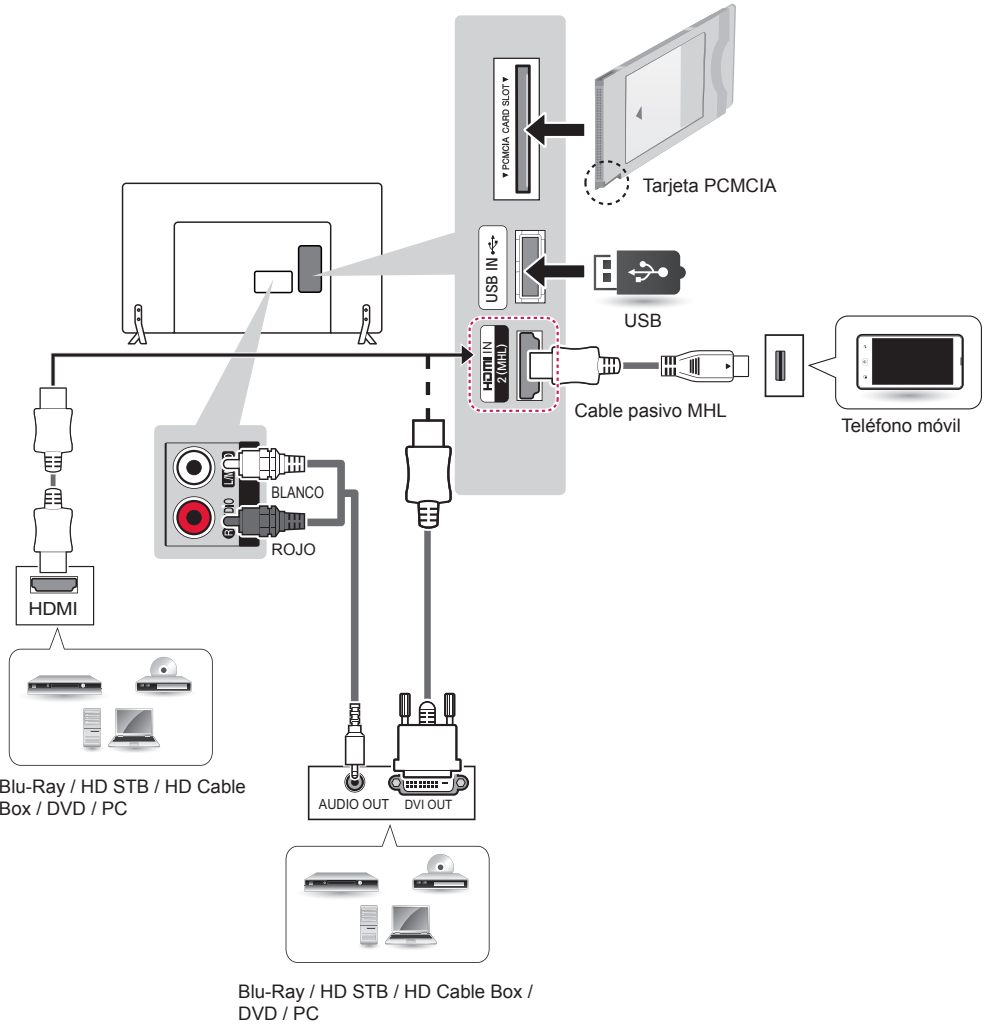







(Sólo 28LY31\*\*\*)

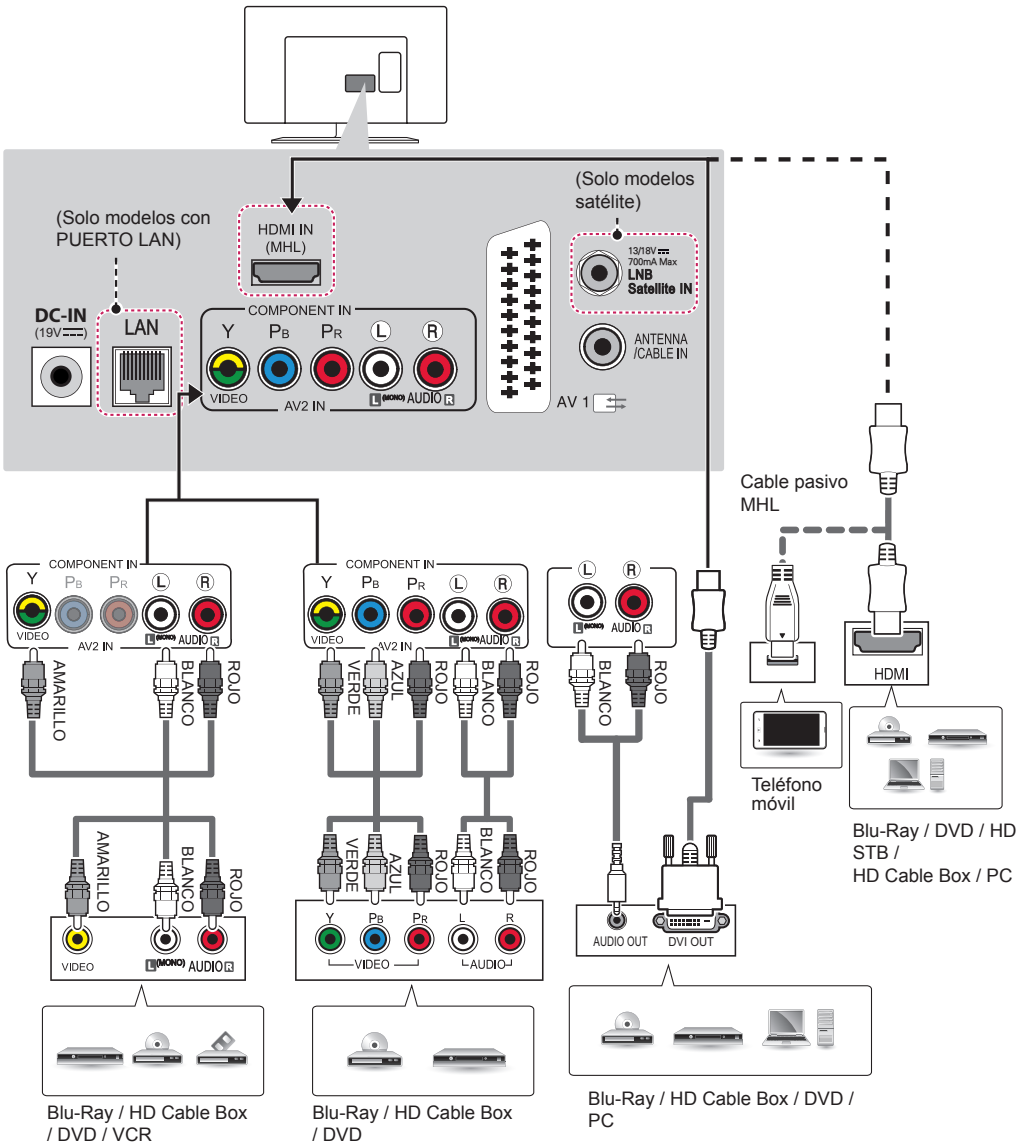

(Sólo 28LY31\*\*)

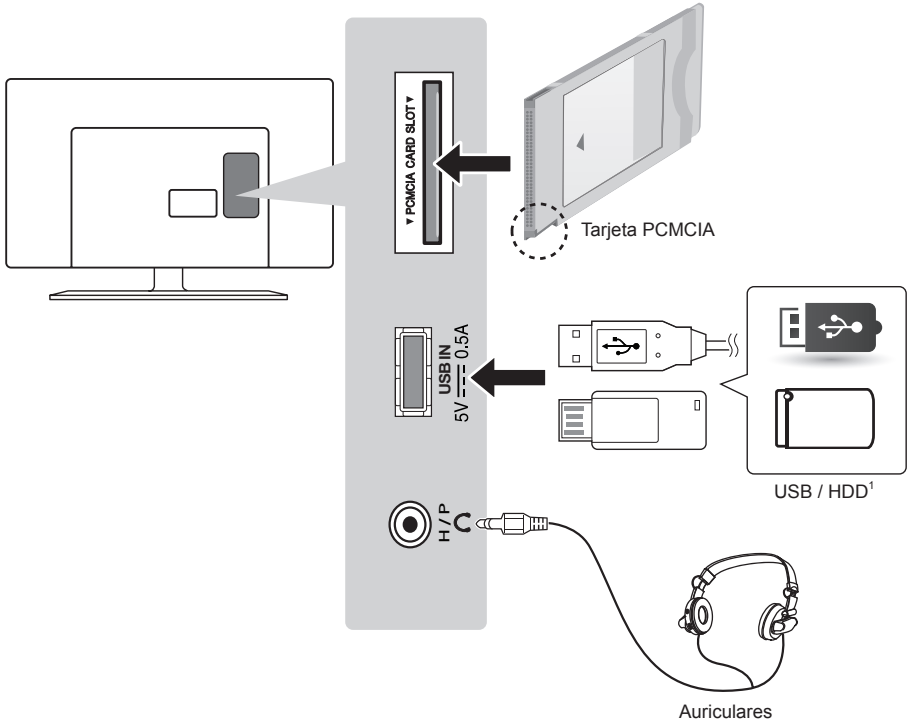

1 El puerto USB es compatible con adaptadores de 0,5 A. Si necesita más potencia para dispositivos como HDD, utilice el adaptador de potencia por separado.

## MANDO A DISTANCIA

Las descripciones que aparecen en este manual se basan en los botones del mando a distancia.

Lea este manual con detenimiento y utilice la TV correctamente. Para cambiar las pilas, abra la tapa del compartimento, sustitúyalas (AAA de 1,5 V) haciendo coincidir los polos  $\oplus$  y  $\ominus$  con las indicaciones de la etiqueta del interior del compartimento, y vuelva a colocar la tapa.

Para quitar las pilas, realice el proceso de instalación en orden inverso.

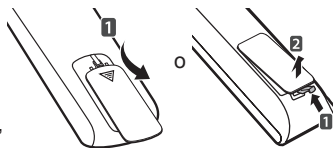

### PRECAUCIÓN

- No mezcle pilas antiguas y nuevas, ya que esto podría dañar el mando a distancia.

Asegúrese de apuntar con el mando a distancia hacia el sensor correspondiente de la TV.

(Sólo LY33\*\*, LY34\*\*, LY540S)

	<b>(ENCENDIDO/APAGADO)</b> Permite encender y apagar la TV.
	<b>TV/RAD</b> Permite seleccionar un programa de radio, TV o DTV.
	<b>SUBTITLE</b> Recupera la opción de subtítulos preferida en modo digital.
	<b>AV MODE</b> Permite seleccionar un modo AV.
	<b>RATIO</b> Permite cambiar el tamaño de la imagen.
	<b>INPUT</b> Permite cambiar la fuente de entrada.
<b>Botones numéricos</b>	Permite introducir números.
	<b>LIST</b> Permite el acceso a la lista de programas almacenados.
	<b>Q.VIEW</b> Permite volver al programa visto anteriormente.
	<b>+ / -</b> Permiten ajustar el nivel de volumen.
	<b>FAV</b> Permite acceder a la lista de canales favoritos.
	<b>GUIDE</b> Muestra la guía de programación.
	<b>MUTE</b> Permite silenciar el sonido completamente.
	<b>^ / v</b> Permite desplazarse por los programas o canales almacenados.
	<b>^ / v</b> Permite ir a la pantalla anterior o siguiente.
	<b>BOTONES DEL TELETEXTO (TEXT/T.OPT)</b> Estos botones se usan para el teletexto.
	<b>INFO</b> Permite visualizar la información del programa actual y la pantalla.
	<b>SETTINGS</b> Permite el acceso a los menús principales.
	<b>Q.MENU</b> Permite el acceso a los menús rápidos.
	<b>OK</b> Permite seleccionar menú u opciones y confirmar las entradas.
<b>Botones de navegación (arriba/abajo/izquierda/derecha)</b>	Permiten desplazarse por los menús y las opciones.
	<b>BACK</b> Permite volver al nivel anterior.
	<b>EXIT</b> Permite salir de todas las pantallas y volver al modo de visualización de TV.
	<b>SIMPLINK</b> Accede a los dispositivos AV conectados con el cable HDMI a través de HDMI-CEC.
	<b>AD</b> Pulsando el botón AD, se activará la función de descripción de audio.
<b>Botones de control (■, ►, II, ◀, ▶)</b>	Permiten controlar los menús MIS MEDIOS o los dispositivos compatibles con SIMPLINK (USB y SIMPLINK).
<b>Botones de colores</b>	Permiten acceder a funciones especiales de algunos menús. (●): rojo, (●●): verde, (●●●): amarillo, (●●●●): azul)



(Sólo LY540H, LY541H, LY530H)

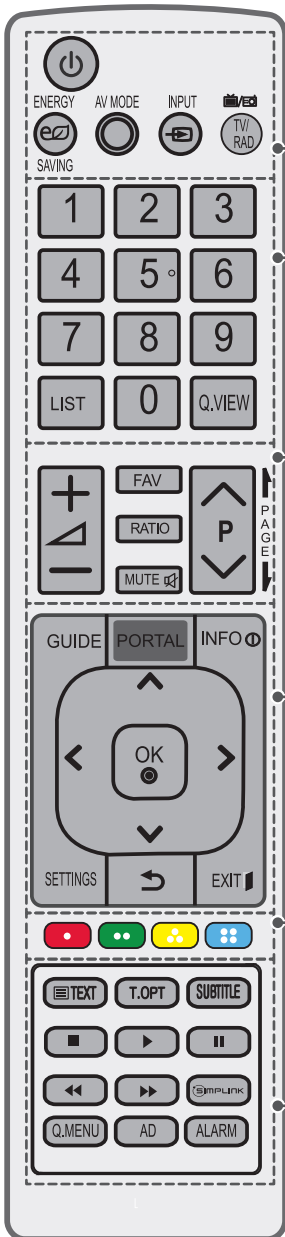

- (ENCENDIDO/APAGADO)** Permite encender y apagar la TV.
- ENERGY SAVING(AHORRO DE ENERGÍA)** Permite ajustar la luminosidad de la pantalla para reducir el consumo de energía.
- AV MODE** Permite seleccionar un modo AV.
- INPUT** Permite cambiar la fuente de entrada.
- TV/RAD** Permite seleccionar un programa de radio, TV o DTV.
- Botones numéricos** Permite introducir números.
- LIST** Permite el acceso a la lista de programas almacenados.
- Q.VIEW** Permite volver al programa visto anteriormente.
- + / -** Permiten ajustar el nivel de volumen.
- FAV** Permite acceder a la lista de canales favoritos.
- RATIO** Permite cambiar el tamaño de la imagen.
- MUTE** Permite silenciar el sonido completamente.
- ^ P v** Permite desplazarse por los programas o canales almacenados.
- ↑ PAGE ↓** Permite ir a la pantalla anterior o siguiente.
- GUIDE** Muestra la guía de programación.
- PORTAL** Permite activar y desactivar el menú interactivo de hotel.
- INFO** Permite visualizar la información del programa actual y la pantalla.
- Botones de navegación (arriba/abajo/izquierda/derecha)** Permiten desplazarse por los menús y las opciones.
- OK** Permite seleccionar menús u opciones y confirmar las entradas.
- SETTINGS** Permite seleccionar un menú. Permite borrar toda la información mostrada en pantalla y volver a la visualización de TV desde cualquier menú.
- (Volver)** Permite volver al nivel anterior.
- EXIT** Permite salir de todas las pantallas y volver al modo de visualización de TV.
- Botones de colores** Permiten acceder a funciones especiales de algunos menús. (●): rojo, (●●): verde, (●●●): amarillo, (●●●●): azul)
- BOTONES DEL TELETXTO (TEXT/T.OPT)** Estos botones se usan para el teletexto.
- SUBTITLE** Recupera la opción de subtítulos preferida en modo digital.
- Botones de control (■, ▶, ||, ◀, ▶▶)** Permiten controlar los menús MIS MEDIOS o los dispositivos compatibles con SIMPLINK (USB y SIMPLINK).
- SIMPLINK** Accede a los dispositivos AV conectados con el cable HDMI a través de HDMI-CEC.
- Q.MENU** Permite el acceso a los menús rápidos.
- AD** Pulsando el botón AD, se activará la función de descripción de audio.
- ALARM** Permite ajustar la función de alarma. (En función del modelo)

(Sólo LY540M)

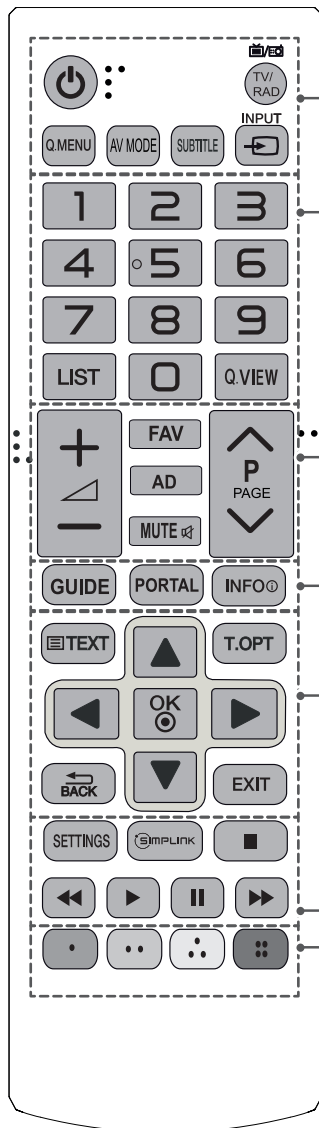

<b>⏻ (ENCENDIDO/APAGADO)</b>	Permite encender y apagar la TV.
<b>TV/RAD</b>	Permite seleccionar un programa de radio, TV o DTV.
<b>Q.MENU</b>	Permite el acceso a los menús rápidos.
<b>AV MODE</b>	Permite seleccionar un modo AV.
<b>SUBTITLE</b>	Recupera la opción de subtítulos preferida en modo digital.
<b>INPUT</b>	Permite cambiar la fuente de entrada.
<b>Botones numéricos</b>	Permite introducir números.
<b>LIST</b>	Permite el acceso a la lista de programas almacenados.
<b>Q.VIEW</b>	Permite volver al programa visto anteriormente.
<b>+ / -</b>	Permiten ajustar el nivel de volumen.
<b>FAV</b>	Permite acceder a la lista de canales favoritos.
<b>AD</b>	Pulsando el botón AD, se activará la función de descripción de audio.
<b>MUTE</b>	Permite silenciar el sonido completamente.
<b>^ P v</b>	Permite desplazarse por los programas o canales almacenados.
<b>^ PAGE v</b>	Permite ir a la pantalla anterior o siguiente.
<b>GUIDE</b>	Muestra la guía de programación.
<b>PORTAL</b>	Permite activar y desactivar el menú interactivo de hotel.
<b>INFO</b>	Permite visualizar la información del programa actual y la pantalla.
<b>BOTONES DEL TELETEXTO</b> ( <b>TEXT/T.OPT</b> )	Estos botones se usan para el teletexto.
<b>OK</b>	Permite seleccionar menús u opciones y confirmar las entradas.
<b>Botones de navegación (arriba/abajo/izquierda/derecha)</b>	Permiten desplazarse por los menús y las opciones.
<b>↶ BACK</b>	Permite volver al nivel anterior.
<b>EXIT</b>	Permite salir de todas las pantallas y volver al modo de visualización de TV.
<b>SETTINGS</b>	Permite el acceso a los menús principales.
<b>SIMPLINK</b>	Accede a los dispositivos AV conectados con el cable HDMI a través de HDMI-CEC.
<b>Botones de control</b> (	Permiten controlar los menús MIS MEDIOS o los dispositivos compatibles con SIMPLINK (USB y SIMPLINK).
<b>Botones de colores</b>	Permiten acceder a funciones especiales de algunos menús. (: rojo, : verde, : amarillo, : azul)

(Sólo 28LY31\*\*)

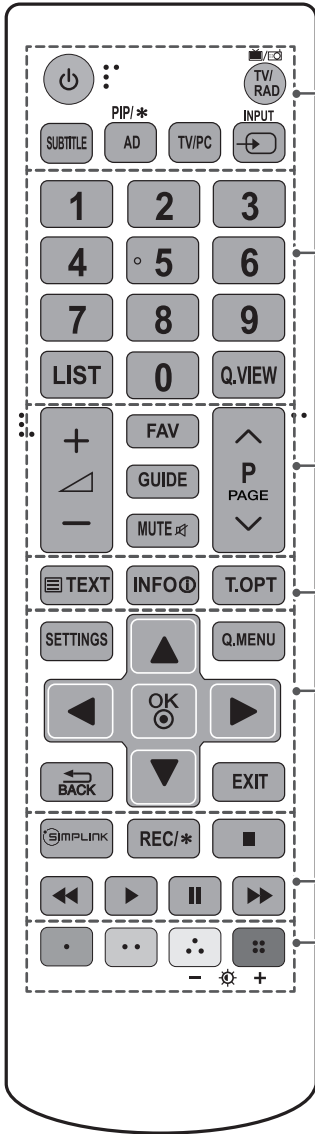

	<b>(ENCENDIDO/APAGADO)</b> Permite encender y apagar la TV.
	<b>TV/RAD</b> Permite seleccionar un programa de radio, TV o DTV.
	<b>SUBTITLE</b> Recupera la opción de subtítulos preferida en modo digital.
	<b>PIP/*</b> Activa y desactiva el modo PIP. (En función del modelo)
	<b>AD</b> Pulsando el botón AD, se activará la función de descripción de audio.
	<b>TV/PC</b> Selecciona el modo de TV o PC.
	<b>INPUT</b> Permite cambiar la fuente de entrada.
<b>Botones numéricos</b>	Permite introducir números.
	<b>LIST</b> Permite el acceso a la lista de programas almacenados.
	<b>Q.VIEW</b> Permite volver al programa visto anteriormente.
	<b>+ / -</b> Permiten ajustar el nivel de volumen.
	<b>FAV</b> Permite acceder a la lista de canales favoritos.
	<b>GUIDE</b> Muestra la guía de programación.
	<b>MUTE</b> Permite silenciar el sonido completamente.
	<b>^ P v</b> Permite desplazarse por los programas o canales almacenados.
	<b>^ PAGE v</b> Permite ir a la pantalla anterior o siguiente.
<b>BOTONES DEL TELETXTO</b>	<b>TEXT/T.OPT</b> Estos botones se usan para el teletexto.
	<b>INFO</b> Permite visualizar la información del programa actual y la pantalla.
	<b>SETTINGS</b> Permite el acceso a los menús principales.
	<b>Q.MENU</b> Permite el acceso a los menús rápidos.
	<b>OK</b> Permite seleccionar menús u opciones y confirmar las entradas.
<b>Botones de navegación (arriba/abajo/izquierda/derecha)</b>	Permiten desplazarse por los menús y las opciones.
	<b>BACK</b> Permite volver al nivel anterior.
	<b>EXIT</b> Permite salir de todas las pantallas y volver al modo de visualización de TV.
	<b>SIMPLINK</b> Accede a los dispositivos AV conectados con el cable HDMI a través de HDMI-CEC.
	<b>REC/*</b> Comienza a grabar y muestra el menú de grabación. (En función del modelo)
	<b>Botones de control</b> (    ) Permiten controlar los menús MIS MEDIOS o los dispositivos compatibles con SIMPLINK (USB y SIMPLINK).
	<b>Botones de colores</b> Permiten acceder a funciones especiales de algunos menús. (: rojo, : verde, : amarillo, : azul)
	<b>- * + (Illum. post.)</b> Permite ajustar la luminosidad de la pantalla mediante el control de la iluminación posterior de la pantalla.

## ! NOTA

- En el programa MHEG no se puede ajustar la iluminación posterior con el botón amarillo o azul.

(Sólo 32/42/49LY31\*\*)





**⏻ (ENCENDIDO/APAGADO)** Permite encender y apagar la TV.

**TV/RAD**  Permite seleccionar un programa de radio, TV o DTV.

**SUBTITLE** Recupera la opción de subtítulos preferida en modo digital.

**AD** Pulsando el botón AD, se activará la función de descripción de audio.

**RATIO**  Permite cambiar el tamaño de la imagen.

**INPUT**  Permite cambiar la fuente de entrada.

**Botones numéricos** Permite introducir números.

**LIST** Permite el acceso a la lista de programas almacenados.

**Q.VIEW** Permite volver al programa visto anteriormente.

**+ / -** Permiten ajustar el nivel de volumen.

**FAV** Permite acceder a la lista de canales favoritos.

**GUIDE** Muestra la guía de programación.

**MUTE**  Permite silenciar el sonido completamente.

**^ P v** Permite desplazarse por los programas o canales almacenados.

**^ PAGE v** Permite ir a la pantalla anterior o siguiente.

**BOTONES DEL TELETEXTO** ( **TEXT/T.OPT**) Estos botones se usan para el teletexto.

**INFO**  Permite visualizar la información del programa actual y la pantalla.

**SETTINGS** Permite el acceso a los menús principales.

**Q.MENU** Permite el acceso a los menús rápidos.

**OK**  Permite seleccionar menú u opciones y confirmar las entradas.





**Botones de navegación (arriba/abajo/izquierda/derecha)** Permiten desplazarse por los menús y las opciones.



**↶ BACK** Permite volver al nivel anterior.

**EXIT** Permite salir de todas las pantallas y volver al modo de visualización de TV.

**AV MODE** Permite seleccionar un modo AV.

**REC/\*** Comienza a grabar y muestra el menú de grabación. (En función del modelo)

**Botones de control** (, , , , ) Permiten controlar los menús MIS MEDIOS o los dispositivos compatibles con SIMPLINK (USB y SIMPLINK).

**Botones de colores** Permiten acceder a funciones especiales de algunos menús. (: rojo, : verde, : amarillo, : azul)

# MANTENIMIENTO

## Limpieza de la TV

Limpie la TV con regularidad para mantener el mejor rendimiento y prolongar la vida del producto.



### PRECAUCIÓN

- En primer lugar, apague el aparato y desconecte el cable de alimentación y el resto de cables.
- Si no va usar la TV durante un período prolongado, desconecte el cable de alimentación de la toma de pared para evitar posibles daños por rayos o subidas de tensión.

## Pantalla, marco, carcasa y soporte

- Para eliminar el polvo o la suciedad leve, use un paño suave, seco y limpio para limpiar la superficie.
- Para eliminar la suciedad más incrustada, emplee un paño suave humedecido con agua limpia o un detergente suave diluido. A continuación, seque de inmediato el aparato con un paño seco.



### PRECAUCIÓN

- Procure en todo momento no tocar la pantalla, ya que podría dañarla.
- No empuje, frote ni golpee la superficie con la uña ni con objetos puntiagudos, ya que esto podría producir arañazos y distorsionar la imagen.
- No emplee productos químicos, ya que puede dañar el producto.
- No pulverice líquido sobre la superficie. Si penetra agua en la TV, puede producirse un incendio, una descarga eléctrica o un funcionamiento incorrecto.

## El cable de alimentación

Elimine con frecuencia el polvo y la suciedad acumulados en el cable de alimentación.

## SOLUCIÓN DE PROBLEMAS

La versión de software puede actualizarse para mejorar el rendimiento. El cliente debe estar seguro de que su equipo es compatible con el software LGE. Si fuera necesario, póngase en contacto con LGE y cargue la versión de software revisada tal y como le hayan indicado.

Problema	Solución
No se puede controlar la TV con el mando a distancia.	<ul style="list-style-type: none"> <li>• Compruebe el sensor para el mando a distancia del producto e inténtelo de nuevo.</li> <li>• Compruebe si hay algún obstáculo entre el producto y el sensor para el mando a distancia.</li> <li>• Compruebe si las pilas aún funcionan y si están bien colocadas (⊕ a ⊕ y ⊖ a ⊖).</li> </ul>
No se muestra ninguna imagen ni se produce ningún sonido.	<ul style="list-style-type: none"> <li>• Compruebe si el producto está encendido.</li> <li>• Compruebe si el cable de alimentación está conectado a una toma de pared.</li> <li>• Compruebe si hay algún problema con la toma de pared. Para ello, conecte otros productos.</li> </ul>
La TV se apaga repentinamente.	<ul style="list-style-type: none"> <li>• Compruebe los ajustes de control de alimentación. Puede que se haya cortado el suministro eléctrico.</li> <li>• Compruebe si las funciones <b>Espera Automática</b> (En función del modelo) / <b>Temporizador Apagado</b> / <b>Apagado auto.</b> están activadas en la opción de ajustes de <b>HORA.</b></li> </ul>
Al conectar al PC (RGB/HDMI/DVI), aparecerá el mensaje "No signal" (Sin señal) o "Invalid Format" (Formato no válido).	<ul style="list-style-type: none"> <li>• Encienda y apague la TV con el mando a distancia.</li> <li>• Vuelva a conectar el cable RGB/HDMI/DVI.</li> <li>• Reinicie el PC con la TV encendida.</li> </ul>

# ESPECIFICACIONES

Las especificaciones del producto pueden cambiar sin previo aviso debido a una actualización de las funciones del producto.

MODELOS		22LY33**	28LY33**
		22LY330C-ZA	28LY330C-ZA
Dimensiones (ancho x alto x profundo)	Soporte incluido (mm)	507,6 x 355,9 x 140,6	641,5 x 432 x 175
	Soporte no incluido (kg)	507,6 x 315,7 x 53,1	641,5 x 395,8 x 57,6
Peso	Soporte incluido (kg)	3,1	4,6
	Soporte no incluido (kg)	2,9	4,4
Requisitos de alimentación		19 V $\overline{\text{---}}$ 2,0 A	19 V $\overline{\text{---}}$ 2,0 A
Consumo de energía		35 W	40 W
MODELOS		32LY330*	39LY330*
		32LY330C-ZA	39LY330C-ZA
Dimensiones (ancho x alto x profundo)	Soporte incluido (mm)	732 x 481 x 207	885 x 567 x 218
	Soporte no incluido (kg)	732 x 437 x 55,5	885 x 524 x 55,5
Peso	Soporte incluido (kg)	6,2	8,3
	Soporte no incluido (kg)	6,0	8
Requisitos de alimentación		AC 100-240 V~ 50 / 60 Hz	AC 100-240 V~ 50 / 60 Hz
Consumo de energía		65 W	90 W
MODELOS		42LY330*	47LY330*
		42LY330C-ZA	47LY330C-ZA
Dimensiones (ancho x alto x profundo)	Soporte incluido (mm)	961 x 612 x 218	1073 x 676 x 247
	Soporte no incluido (kg)	961 x 567 x 55,5	1073 x 629 x 55,8
Peso	Soporte incluido (kg)	9,5	12,7
	Soporte no incluido (kg)	9,2	12,3
Requisitos de alimentación		AC 100-240 V~ 50 / 60 Hz	AC 100-240 V~ 50 / 60 Hz
Consumo de energía		100 W	110 W
MODELOS		55LY330*	60LY330*
		55LY330C-ZA	60LY330C-ZA
Dimensiones (ancho x alto x profundo)	Soporte incluido (mm)	1243 x 772 x 247	1373 x 851 x 283
	Soporte no incluido (kg)	1243 x 725 x 56,8	1373 x 801 x 58,8
Peso	Soporte incluido (kg)	17,7	23,5
	Soporte no incluido (kg)	17,3	23,0
Requisitos de alimentación		AC 100-240 V~ 50 / 60 Hz	AC 100-240 V~ 50 / 60 Hz
Consumo de energía		130 W	130 W

MODELOS		22LY34**	28LY34**
		22LY340C-ZA	28LY340C-ZA
Dimensiones (ancho x alto x profundo)	Soporte incluido (mm)	507,6 x 355,9 x 140,6	641,5 x 432 x 175
	Soporte no incluido (kg)	507,6 x 315,7 x 53,1	641,5 x 395,8 x 57,6
Peso	Soporte incluido (kg)	3,1	4,6
	Soporte no incluido (kg)	2,9	4,4
Requisitos de alimentación		19 V $\overline{\text{---}}$ 2,0 A	19 V $\overline{\text{---}}$ 2,0 A
Consumo de energía		35 W	40 W
MODELOS		32LY340*	32LY345*
		32LY340C-ZA	32LY345C-ZA
Dimensiones (ancho x alto x profundo)	Soporte incluido (mm)	732 x 481 x 207	
	Soporte no incluido (kg)	732 x 437 x 55,5	
Peso	Soporte incluido (kg)	6,2	
	Soporte no incluido (kg)	6,0	
Requisitos de alimentación		AC 100-240 V~ 50 / 60 Hz	
Consumo de energía		65 W	
MODELOS		39LY340*	39LY345*
		39LY340C-ZA	39LY345C-ZA
Dimensiones (ancho x alto x profundo)	Soporte incluido (mm)	885 x 567 x 218	
	Soporte no incluido (kg)	885 x 524 x 55,5	
Peso	Soporte incluido (kg)	8,3	
	Soporte no incluido (kg)	8	
Requisitos de alimentación		AC 100-240 V~ 50 / 60 Hz	
Consumo de energía		90 W	
MODELOS		42LY340*	42LY345*
		42LY340C-ZA	42LY345C-ZA
Dimensiones (ancho x alto x profundo)	Soporte incluido (mm)	961 x 612 x 218	
	Soporte no incluido (kg)	961 x 567 x 55,5	
Peso	Soporte incluido (kg)	9,5	
	Soporte no incluido (kg)	9,2	
Requisitos de alimentación		AC 100-240 V~ 50 / 60 Hz	
Consumo de energía		100 W	



MODELOS		47LY340*	47LY345*
		47LY340C-ZA	47LY345C-ZA
Dimensiones (ancho x alto x profundo)	Soporte incluido (mm)	1073 x 676 x 247	
	Soporte no incluido (kg)	1073 x 629 x 55,8	
Peso	Soporte incluido (kg)	12,7	
	Soporte no incluido (kg)	12,3	
Requisitos de alimentación		AC 100-240 V~ 50 / 60 Hz	
Consumo de energía		110 W	
MODELOS		55LY340*	55LY345*
		55LY340C-ZA	55LY345C-ZA
Dimensiones (ancho x alto x profundo)	Soporte incluido (mm)	1243 x 772 x 247	
	Soporte no incluido (kg)	1243 x 725 x 56,8	
Peso	Soporte incluido (kg)	17,7	
	Soporte no incluido (kg)	17,3	
Requisitos de alimentación		AC 100-240 V~ 50 / 60 Hz	
Consumo de energía		130 W	
MODELOS		60LY340*	60LY345*
		60LY340C-ZA	60LY345C-ZA
Dimensiones (ancho x alto x profundo)	Soporte incluido (mm)	1373 x 851 x 283	
	Soporte no incluido (kg)	1373 x 801 x 58,8	
Peso	Soporte incluido (kg)	23,5	
	Soporte no incluido (kg)	23,0	
Requisitos de alimentación		AC 100-240 V~ 50 / 60 Hz	
Consumo de energía		130 W	
MODELOS		22LY54**	28LY54**
		22LY540H-ZA 22LY540M-ZA	28LY540H-ZA 28LY540M-ZA
Dimensiones (ancho x alto x profundo)	Soporte incluido (mm)	507,6 x 355,9 x 140,6	641,5 x 432 x 175
	Soporte no incluido (kg)	507,6 x 315,7 x 53,1	641,5 x 395,8 x 57,6
Peso	Soporte incluido (kg)	3,1	4,6
	Soporte no incluido (kg)	2,9	4,4
Requisitos de alimentación		19 V $\overline{\text{---}}$ 2,0 A	19 V $\overline{\text{---}}$ 2,0 A
Consumo de energía		35 W	40 W

MODELOS		32LY540*	39LY540*
		32LY540H-ZA 32LY540S-ZA	39LY540H-ZA 39LY540S-ZA
Dimensiones (ancho x alto x profundo)	Soporte incluido (mm)	732 x 481 x 207	885 x 567 x 218
	Soporte no incluido (kg)	732 x 437 x 55,5	885 x 524 x 55,5
Peso	Soporte incluido (kg)	6,2	8,3
	Soporte no incluido (kg)	6,0	8
Requisitos de alimentación		AC 100-240 V~ 50 / 60 Hz	AC 100-240 V~ 50 / 60 Hz
Consumo de energía		65 W	90 W
MODELOS		42LY540*	47LY540*
		42LY540H-ZA 42LY540S-ZA	47LY540H-ZA 47LY540S-ZA
Dimensiones (ancho x alto x profundo)	Soporte incluido (mm)	961 x 612 x 218	1073 x 676 x 247
	Soporte no incluido (kg)	961 x 567 x 55,5	1073 x 629 x 55,8
Peso	Soporte incluido (kg)	9,5	12,7
	Soporte no incluido (kg)	9,2	12,3
Requisitos de alimentación		AC 100-240 V~ 50 / 60 Hz	AC 100-240 V~ 50 / 60 Hz
Consumo de energía		100 W	110 W
MODELOS		55LY540*	60LY540*
		55LY540H-ZA 55LY540S-ZA	60LY540S-ZA
Dimensiones (ancho x alto x profundo)	Soporte incluido (mm)	1243 x 772 x 247	1373 x 851 x 283
	Soporte no incluido (kg)	1243 x 725 x 56,8	1373 x 801 x 58,8
Peso	Soporte incluido (kg)	17,7	23,5
	Soporte no incluido (kg)	17,3	23,0
Requisitos de alimentación		AC 100-240 V~ 50 / 60 Hz	AC 100-240 V~ 50 / 60 Hz
Consumo de energía		130 W	130 W
MODELOS		32LY541*	39LY541*
		32LY541H-ZA	39LY541H-ZA
Dimensiones (ancho x alto x profundo)	Soporte incluido (mm)	732 x 482 x 282	885 x 572 x 282
	Soporte no incluido (kg)	732 x 437 x 55,5	885 x 524 x 55,5
Peso	Soporte incluido (kg)	8,9	10,9
	Soporte no incluido (kg)	6,0	8
Requisitos de alimentación		AC 100-240 V~ 50 / 60 Hz	AC 100-240 V~ 50 / 60 Hz
Consumo de energía		65 W	90 W

MODELOS		42LY541*	47LY541*
		42LY541H-ZA	47LY541H-ZA
Dimensiones (ancho x alto x profundo)	Soporte incluido (mm)	961 x 617 x 325	1073 x 680 x 325
	Soporte no incluido (kg)	961 x 567 x 55,5	1073 x 629 x 55,8
Peso	Soporte incluido (kg)	12,6	15,7
	Soporte no incluido (kg)	9,2	12,3
Requisitos de alimentación		AC 100-240 V~ 50 / 60 Hz	AC 100-240 V~ 50 / 60 Hz
Consumo de energía		100 W	110 W
MODELOS		55LY541*	28LY31**
		55LY541H-ZA	28LY310C-ZA
Dimensiones (ancho x alto x profundo)	Soporte incluido (mm)	1243 x 771 x 325	641,5 x 432 x 175
	Soporte no incluido (kg)	1243 x 725 x 56,8	641,5 x 395,8 x 57,6
Peso	Soporte incluido (kg)	20,7	4,6
	Soporte no incluido (kg)	17,3	4,4
Requisitos de alimentación		AC 100-240 V~ 50 / 60 Hz	19 V --- 2,0 A
Consumo de energía		130 W	40 W
MODELOS		32LY31**	42LY31**
		32LY310C-ZA	42LY310C-ZA
Dimensiones (ancho x alto x profundo)	Soporte incluido (mm)	731 x 480 x 208	959 x 611 x 218
	Soporte no incluido (kg)	731 x 437 x 56,5	959 x 570 x 56,2
Peso	Soporte incluido (kg)	5,9	9,5
	Soporte no incluido (kg)	5,7	9,2
Requisitos de alimentación		AC 100-240 V~ 50 / 60 Hz	AC 100-240 V~ 50 / 60 Hz
Consumo de energía		65 W	100 W
MODELOS		49LY31**	32LY331*
		49LY310C-ZA	32LY331C-ZA
Dimensiones (ancho x alto x profundo)	Soporte incluido (mm)	1105 x 694 x 247	732 x 482 x 282
	Soporte no incluido (kg)	1105 x 652 x 56,5	732 x 437 x 55,5
Peso	Soporte incluido (kg)	13,6	8,9
	Soporte no incluido (kg)	13,2	6,0
Requisitos de alimentación		AC 100-240 V~ 50 / 60 Hz	AC 100-240 V~ 50 / 60 Hz
Consumo de energía		110 W	65 W

MODELOS		39LY331*	42LY331*
		39LY331C-ZA	42LY331C-ZA
Dimensiones (ancho x alto x profundo)	Soporte incluido (mm)	885 x 572 x 282	961 x 617 x 325
	Soporte no incluido (kg)	885 x 524 x 55,5	961 x 567 x 55,5
Peso	Soporte incluido (kg)	10,9	12,6
	Soporte no incluido (kg)	8	9,2
Requisitos de alimentación		AC 100-240 V~ 50 / 60 Hz	AC 100-240 V~ 50 / 60 Hz
Consumo de energía		90 W	100 W
MODELOS		47LY331*	55LY331*
		47LY331C-ZA	55LY331C-ZA
Dimensiones (ancho x alto x profundo)	Soporte incluido (mm)	1073 x 680 x 325	1243 x 771 x 325
	Soporte no incluido (kg)	1073 x 629 x 55,8	1243 x 725 x 56,8
Peso	Soporte incluido (kg)	15,7	20,7
	Soporte no incluido (kg)	12,3	17,3
Requisitos de alimentación		AC 100-240 V~ 50 / 60 Hz	AC 100-240 V~ 50 / 60 Hz
Consumo de energía		110 W	130 W
MODELOS		32LY341*	39LY341*
		32LY341C-ZA	39LY341C-ZA
Dimensiones (ancho x alto x profundo)	Soporte incluido (mm)	732 x 482 x 282	885 x 572 x 282
	Soporte no incluido (kg)	732 x 437 x 55,5	885 x 524 x 55,5
Peso	Soporte incluido (kg)	8,9	10,9
	Soporte no incluido (kg)	6,0	8
Requisitos de alimentación		AC 100-240 V~ 50 / 60 Hz	AC 100-240 V~ 50 / 60 Hz
Consumo de energía		65 W	90 W
MODELOS		42LY341*	47LY341*
		42LY341C-ZA	47LY341C-ZA
Dimensiones (ancho x alto x profundo)	Soporte incluido (mm)	961 x 617 x 325	1073 x 680 x 325
	Soporte no incluido (kg)	961 x 567 x 55,5	1073 x 629 x 55,8
Peso	Soporte incluido (kg)	12,6	15,7
	Soporte no incluido (kg)	9,2	12,3
Requisitos de alimentación		AC 100-240 V~ 50 / 60 Hz	AC 100-240 V~ 50 / 60 Hz
Consumo de energía		100 W	110 W

MODELOS		55LY341*	32LY530*
		55LY341C-ZA	32LY530H-ZA
Dimensiones (ancho x alto x profundo)	Soporte incluido (mm)	1243 x 771 x 325	732 x 481 x 207
	Soporte no incluido (kg)	1243 x 725 x 56,8	732 x 437 x 55,5
Peso	Soporte incluido (kg)	20,7	6,2
	Soporte no incluido (kg)	17,3	6,0
Requisitos de alimentación		AC 100-240 V~ 50 / 60 Hz	AC 100-240 V~ 50 / 60 Hz
Consumo de energía		130 W	65 W
MODELOS		42LY530*	55LY530*
		42LY530H-ZA	55LY530H-ZA
Dimensiones (ancho x alto x profundo)	Soporte incluido (mm)	961 x 612 x 218	1243 x 772 x 247
	Soporte no incluido (kg)	961 x 567 x 55,5	1243 x 725 x 56,8
Peso	Soporte incluido (kg)	9,5	17,7
	Soporte no incluido (kg)	9,2	17,3
Requisitos de alimentación		AC 100-240 V~ 50 / 60 Hz	AC 100-240 V~ 50 / 60 Hz
Consumo de energía		100 W	130 W

Adaptador CA/CC (Sólo 22/28LY33**, 22/28LY34**, 22/28LY54**)	Fabricante : APD Modelo : DA-48F19, DA-40I19 Fabricante : Lien chang Modelo : LCAP35
Adaptador CA/CC (Sólo 28LY31**)	Fabricante : Lien Chang Modelo : LCAP25B Fabricante : LG Innotek Modelo : PSABL-204B

Tamaño del módulo CI (ancho x alto x profundo)	100,0 mm x 55,0 mm x 5,0 mm	
Condiciones del entorno	Temperatura de funcionamiento	De 0 °C a 40 °C
	Humedad de funcionamiento	Menos del 80 %
	Temperatura de almacenamiento	De -20 °C a 60 °C
	Humedad de almacenamiento	Menos del 85 %

	TV digital satélite <sup>1</sup>	TV digital	TV analógica
Sistema de televisión	DVB-T DVB-C DVB-S/S2	DVB-T DVB-C	PAL/SECAM B/G/D/K, PAL I/I', SECAM L/L' <sup>2</sup>
Cobertura de programas	VHF, UHF C-Band y Ku-Band	VHF, UHF	VHF: E2 ~ E12, UHF: E21 ~ E69, CATV: S1 ~ S20, HYPER: S21 ~ S47
Número máximo de programas almacenables	6.000	1.500	
Impedancia de antena externa	75 Ω		

1 Solo modelos satélite / Solo modelos compatibles con DVB-T2

2 Excepto para modelos compatibles con DVB-T2

### Información de conexión de puertos de componentes

Puertos de componentes de la TV	Y	P <sub>B</sub>	P <sub>R</sub>
---------------------------------	---	----------------	----------------

Puertos de salida de vídeo del reproductor de DVD	Y	P <sub>B</sub>	P <sub>R</sub>
	Y	B-Y	R-Y
	Y	Cb	Cr
	Y	Pb	Pr

Señal	Componente
480i / 576i	O
480p / 576p	O
720p / 1080i	O
1080p	O (Sólo 50/60 Hz)

### Modos admitidos HDMI/DVI-DTV

Resolución	Frecuencia horizontal (kHz)	Frecuencia vertical (Hz)
720 x 480	31,469	59,94
	31,5	60
720 x 576	31,25	50
	37,5	50
1280 x 720	44,96	59,94
	45	60
	33,72	59,94
1920 x 1080i	33,75	60
	28,125	50
	26,97	23,97
1920 x 1080p	27	24
	33,716	29,976
	33,75	30,00
	56,25	50
	67,43	59,94
	67,5	60

**Modos admitidos RGB-PC y HDMI/DVI-PC**

(Utilice HDMI IN 1 para el modo PC)  
 (Sólo 22/28/32/39/42/47/55/60LY33\*\*,  
 22/28/32/39/42/47/55/60LY34\*\*)

Resolución	Frecuencia horizontal (kHz)	Frecuencia vertical (Hz)
640 x 350	31,468	70,09
720 x 400	31,469	70,08
640 x 480	31,469	59,94
800 x 600	37,879	60,31
1024 x 768	48,363	60,00
1152 x 864	54,348	60,053
1360 x 768	47,712	60,015
1280 x 1024	63,981	60,020
1920 x 1080 (RGB-PC)	66,587	59,934
1920 x 1080 (Sólo FHD)	67,50	60,00

(Excepto para 22/28LY33\*\*, 22/28LY34\*\*,  
 32LY330C, 32LY340C, 32LY331C,  
 32LY341C)

**Modos admitidos HDMI/DVI-PC**

(Utilice HDMI IN 1 para el modo PC)  
 (Sólo 22/28/32/39/42/47/55/60LY54\*\*,  
 32/42/55LY53\*\*, 32/42/49LY31\*\*)

Resolución	Frecuencia horizontal (kHz)	Frecuencia vertical (Hz)
640 x 350	31,468	70,09
720 x 400	31,469	70,08
640 x 480	31,469	59,94
800 x 600	37,879	60,31
1024 x 768	48,363	60,00
1152 x 864	54,348	60,053
1360 x 768	47,712	60,015
1280 x 1024	63,981	60,020
1920 x 1080	67,50	60,00

(Excepto para 22/28LY54\*\*)

**Modos admitidos HDMI (PC)**

(Sólo 28LY31\*\*)

Resolución	Frecuencia horizontal (kHz)	Frecuencia vertical (Hz)
720 x 400	31,468	70,080
640 x 480	31,469 37,500	59,940 75,000
800 x 600	37,879 46,875	60,317 75,000
1024 x 768	48,363 60,023	60,004 75,029
1280 x 800	49,702	59,810
1366 x 768	47,717	59,79











**NOTA**

- Resolución de pantalla óptima  
 - 1366 X 768 a 60 Hz
- El temporizador óptimo en cada modo es 60Hz de frecuencia vertical.

# CÓDIGOS IR

- Esta función no está disponible en todos los modelos.

Código (hexadecimal)	Función	Nota	Código (hexadecimal)	Función	Nota
08	 (ENCENDIDO/APAGADO)	Botón del mando a distancia (encendido/apagado)	44	OK	Botón del mando a distancia
F0	TV/RAD	Botón del mando a distancia	40	^	Botón del mando a distancia
39	SUBTITLE	Botón del mando a distancia	41	v	Botón del mando a distancia
91	AD	Botón del mando a distancia	07	<	Botón del mando a distancia
79	RATIO	Botón del mando a distancia	06	>	Botón del mando a distancia
0B	INPUT	Botón del mando a distancia	72	ROJO	Botón del mando a distancia
10-19	Teclas de número 0-9	Botón del mando a distancia	71	VERDE	Botón del mando a distancia
53	LIST	Botón del mando a distancia	63	AMARILLO / 	Botón del mando a distancia
1A	Q.VIEW	Botón del mando a distancia	61	AZUL /  +	Botón del mando a distancia
02	 +	Botón del mando a distancia	B1	■	Botón del mando a distancia
03	 -	Botón del mando a distancia	B0	▶	Botón del mando a distancia
1E	FAV	Botón del mando a distancia	BA		Botón del mando a distancia
AB	GUIDE	Botón del mando a distancia	8E	▶▶	Botón del mando a distancia
09	MUTE	Botón del mando a distancia	8F	◀◀	Botón del mando a distancia
00	P ^ / PAGE ^	Botón del mando a distancia	7E	SIMPLINK	Botón del mando a distancia
01	P v / PAGE v	Botón del mando a distancia	30	AV MODE	Botón del mando a distancia
20	TEXT	Botón del mando a distancia	E8	ALARM	Botón del mando a distancia
21	T.OPT(T.Option)	Botón del mando a distancia	0C	PORTAL	Botón del mando a distancia
43	SETTINGS	Botón del mando a distancia	95	ENERGY SAVING	Botón del mando a distancia
45	Q.MENU	Botón del mando a distancia	60	PIP/ 	Botón del mando a distancia
AA	INFO	Botón del mando a distancia	9B	TV/PC	Botón del mando a distancia
28	BACK 	Botón del mando a distancia	BD	REC/ 	Botón del mando a distancia
5B	EXIT	Botón del mando a distancia			



## CONFIGURACIÓN DEL DISPOSITIVO DE CONTROL EXTERNO

### Configuración de RS-232C

- La imagen que se muestra puede diferir de la de su TV.

Conecte la toma de entrada RS-232C (puerto en serie) al dispositivo de control externo (como un ordenador o un sistema de control AV) y gestione las funciones del producto externamente.

Conecte el puerto serie del dispositivo de control a la toma RS-232C del panel posterior del producto.



#### NOTA

- No se proporcionan los cables de conexión RS-232C con el producto.

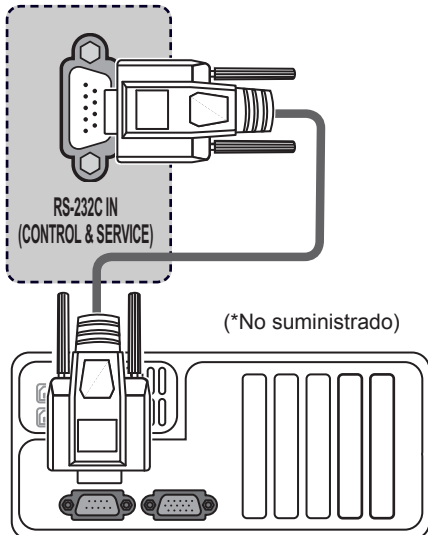

### Tipo de conector: D-Sub de 9 patillas

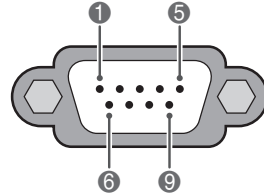

N.º	Pin nombre
1	3,5 V
2	RXD (recepción de datos)
3	TXD (transmisión de datos)
4	SALIDA IR de la TV
5	GND
6	Sin conexión
7	Sin conexión (5 V disponible en LY54**, LY53**)
8	No Connection
9	Sin conexión (12 V disponible en LY54**, LY53**)

## Configuraciones de RS-232C

### Configuraciones de 7 cables (cable estándar RS-232C)

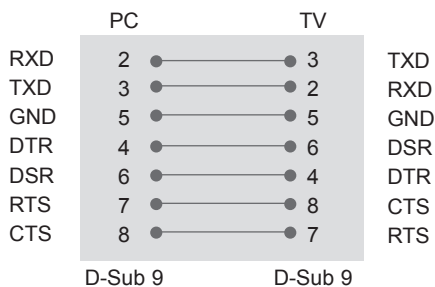

### Configuraciones de 3 cables (no estándar)

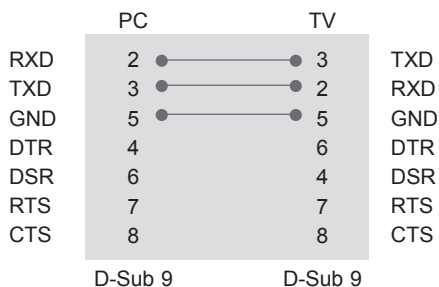

### Set ID

Número de identificación del equipo.  
"Asignación de datos reales".

- 1 Pulse **SETTINGS** o **HOME** para acceder a los menús principales.
- 2 Pulse los botones de navegación para desplazarse hasta **OPCIÓN** y pulse **OK**.
- 3 Pulse los botones de navegación para desplazarse hasta **SET ID** y pulse **OK**.
- 4 Desplácese a la izquierda o a la derecha para seleccionar un número de identificación del equipo y seleccione **Cerrar**. El rango de ajuste es de 1 a 99.
- 5 Cuando haya finalizado, pulse **EXIT**.

## Parámetros de comunicación

- Velocidad en baudios: 9600 bps (UART)
- Longitud de datos: 8 bits
- Paridad: ninguna
- Bits de parada: 1 bit
- Código de comunicación: código ASCII
- Utilice un cable trenzado (inverso).

## Lista de referencia de comandos

(En función del modelo)

	COMAN- DO 1	COMAN- DO 2	Daas (hexadeci- mal)		COMAN- DO 1	COMAN- DO 2	Daas (Hexadeci- mal)
01. Alimentación	k	a	00 a 01	12. Mando a distancia Modo de blo- queo	k	m	00 a 01
02. Formato	k	c	(Consulte lapágina61)	13. Balance	k	t	00 a 64
03. Silencio de pantalla	k	d	(Consulte lapágina61)	14. Temp color	x	u	00 a 64
04. Silencio de volumen	k	e	00 a 01	15. Ahorro de energía	j	q	00 a 05
05. Control de volumen	k	f	00 a 64	16. Con- figuración aumática	j	u	01
06. Contraste	k	g	00 a 64	17. Ecuador	j	v	(Consulte lapágina63)
07. Luminosidad	k	h	00 a 64	18. Comando de sinización	m	a	(Consulte la página 63)
08. Color	k	i	00 a 64	19. Añadir/salt- ar programa	m	b	00 a 01
09. Matiz	k	j	00 a 64	20. Clave	m	c	(Consulte lapágina64)
10. Definición	k	k	00 a 32	21. Control de luz de fondo	m	g	00 a 64
11. Selección OSD	k	l	00 a 01	22. Selección de entrada (principal)	x	b	(Consulte la página 64)



### NOTA

- Durante las operaciones de USB como DivX o EMF, no se ejecutará ningún comando, excepto los de encendido/apagado (ka) y clave (mc), y se tratarán todos como NG.

## Protocolo de transmisión/recepción

### Transmisión

**[Comando 1][Comando 2][ ][Set ID][ ][Datos][Cr]**

[Comando 1] : primer comando para controlar la TV (j, k, m o x).

[Comando 2] : segundo comando para controlar la TV.

[Set ID] : puede ajustar el identificador de equipo en el número de identificación del monitor que desee en el menú de opciones. El rango de ajuste es de 1 a 99. Si el identificador del equipo se define como "0", se controlarán todos los equipos conectados.

El identificador del equipo se expresa en formato decimal (de 1 a 99) en el menú y en formato hexadecimal (de 0x0 a 0x63) en el protocolo de transmisión/recepción.

[Datos] : para transmitir datos de los comandos. Transmite datos "FF" para leer el estado del comando.

[Cr] : retorno de carro.

Código ASCII "0x0D"

[ ] : código ASCII "espacio (0x20)"

### Confirmación correcta

**[Comando 2][ ][Set ID][ ][OK][Datos][x]**

\* El equipo transmite una confirmación basada en este formato al recibir los datos normales. En ese momento, si los datos están en modo de lectura, indicará el estado actual de estos. Si están en modo de escritura, devolverá los datos del PC.

### Confirmación de error

**[Comando 2][ ][Set ID][ ][NG][Datos][x]**

\* El aparato transmite una confirmación basada en este formato al recibir datos anormales de funciones no viables o errores de comunicación.

Datos 00: código no admitido

## 01. Encendido/apagado (comando: k a)

- ▶ Para controlar el encendido y apagado del equipo.

Transmisión [k][a][ ][Set ID][ ][Datos][Cr]

Datos 00: apagado                      01 : encendido

Confirmación [a][ ][Set ID][ ][OK/NG][Datos][x]

- ▶ Para mostrar el estado de encendido/apagado

Transmisión [k][a][ ][Set ID][ ][FF][Cr]

Confirmación [a][ ][Set ID][ ][OK/NG][Datos][x]

- \* De forma similar, si otras funciones transmiten datos "0xFF" basados en este formato, la respuesta de confirmación de datos presenta el estado de cada función.
- \* Conf. OK, Conf. error y otros mensajes en la pantalla cuando la TV esté encendida.

## 02. Formato (comando: k c)

(tamaño de imagen principal)

- ▶ Para ajustar el formato de la pantalla. (Formato de imagen principal) También puede ajustar el formato de la pantalla utilizando la función Formato en Q.MENU (MENÚ RÁPIDO) o en el menú IMAGEN.

Transmisión [k][c][ ][Set ID][ ][Datos][Cr]

Datos 01: pantalla normal      07 : 14:9  
(4:3)                              09 : Sólo escaneo  
02 : pantalla panorámica (16:9)      0B : Ancho completo  
04: Zoom                              De 10 a 1F: Zoom cine de  
06: Original                              1 a 16

Confirmación [c][ ][Set ID][ ][OK/NG][Datos][x]

- \* Con la entrada de PC es posible seleccionar el formato 16:9 o 4:3.
- \* En los modos DTV/HDMI (1080i 50 Hz/60 Hz, 720p 50 Hz/60 Hz, 1080p 24 Hz/30 Hz/50 Hz/60 Hz) y Componente (720p, 1080i, 1080p 50 Hz/60 Hz), solo está disponible la opción Solo escaneo.
- \* La opción Ancho completo solamente es compatible con los modos Digital, Analógico y AV.

## 03. Silencio de pantalla (Comando: k d)

- ▶ Para desactivar o activar el silencio de pantalla.

Transmisión [k][d][ ][Set ID][ ][Datos][Cr]

Datos00 : silencio de pantalla desactivado (imagen activada)  
Silencio de vídeo desactivado  
01 : silencio de pantalla activado (imagen desactivada)  
10 : silencio de vídeo activado

Confirmación [d][ ][Set ID][ ][OK/NG][Datos][x]

- \* En caso de silenciar solamente el vídeo, la TV mostrará los menús en pantalla (OSD). Pero en el caso de silenciar la pantalla, la TV no mostrará las opciones en pantalla.

## 04. Silencio de volumen (Comando: k e)

- ▶ Para controlar la activación y desactivación del volumen.  
También puede ajustarlas con el botón MUTE (SILENCIO) del mando a distancia.

Transmisión [k][e][ ][Set ID][ ][Datos][Cr]

Dato 00: Silencio de volumen activado (volumen desactivado)  
01: Silencio de volumen desactivado (volumen activado)

Confirmación [e][ ][Set ID][ ][OK/NG][Datos][x]

## 05. Control de volumen (comando: k f)

- ▶ Para ajustar el volumen.  
También puede ajustarlo con los botones de volumen del mando a distancia.

Transmisión [k][f][ ][Set ID][ ][Dato][Cr]

Dato Mín.: 00 a Máx.: 64

- \* Consulte la sección "Asignación de datos reales". Consulte la página 64.

Confirmación [f][ ][Set ID][ ][OK/NG][Dato][x]

## 06. Contraste (comando: k g)

- ▶ Para ajustar el contraste de la pantalla.  
También puede ajustarlo en el menú IMAGEN.

Transmisión [k][g][ ][Set ID][ ][Dato][Cr]

Dato Mín.: 00 a Máx.: 64

- \* Consulte la sección "Asignación de datos reales". Consulte la página 64.

Confirmación [g][ ][Set ID][ ][OK/NG][Dato][x]

## 07. Luminosidad (comando: k h)

- ▶ Para ajustar la luminosidad de la pantalla. También puede ajustarla en el menú IMAGEN.

Transmisión [k][h][ ] [Set ID][ ] [Dato][Cr]

Dato Mín.: 00 a Máx.: 64

- \* Consulte la sección “Asignación de datos reales”. Consulte la página 64.

Confirmación [h][ ] [Set ID][ ] [OK/NG][Dato][x]

## 08. Color (comando: k i)

- ▶ Para ajustar el color de la pantalla. También puede ajustar el color en el menú IMAGEN.

Transmisión [k][i][ ] [Set ID][ ] [Dato][Cr]

Dato Mín.: 00 a Máx.: 64

- \* Consulte la sección “Asignación de datos reales”. Consulte la página 64.

Confirmación [i][ ] [Set ID][ ] [OK/NG][Dato][x]

## 09. Matiz (comando: k j)

- ▶ Para ajustar el matiz de la pantalla. También puede ajustarlo en el menú IMAGEN.

Transmisión [k][j][ ] [Set ID][ ] [Dato][Cr]

Dato Rojo: 00 a Verde: 64

- \* Consulte la sección “Asignación de datos reales”. Consulte la página 64.

Confirmación [j][ ] [Set ID][ ] [OK/NG][Dato][x]

## 10. Definición (comando: k k)

- ▶ Para ajustar la definición de la pantalla. También puede ajustarla en el menú IMAGEN.

Transmisión [k][k][ ] [Set ID][ ] [Dato][Cr]

Dato Mín.: 00 a Máx.: 32

- \* Consulte la sección “Asignación de datos reales”. Consulte la página 64.

Confirmación [k][ ] [Set ID][ ] [OK/NG][Dato][x]

## 11. Selección OSD (comando: k l)

- ▶ Para activar o desactivar el menú OSD (menú de visualización en pantalla) desde el mando a distancia.

Transmisión [k][l][ ] [Set ID][ ] [Dato][Cr]

Dato 00: OSD desactivado 01: OSD activado

Confirmación [l][ ] [Set ID][ ] [OK/NG][Dato][x]

## 12. Modo de bloqueo del mando a distancia (comando: k m)

- ▶ Para bloquear el mando a distancia y los controles del panel frontal del monitor.

Transmisión [k][m][ ] [Set ID][ ] [Dato][Cr]

Dato 00: bloqueo desactivado 01: bloqueo activado

Confirmación [m][ ] [Set ID][ ] [OK/NG][Dato][x]

- \* Si no está utilizando el mando a distancia, emplee este modo. Al encender y apagar el equipo, se desactiva el bloqueo externo del mando a distancia.
- \* Si la TV está en modo de inactividad y el bloqueo de teclado se encuentra activado, ésta no se encenderá al pulsar la tecla de IR ni la tecla local.

## 13. Balance (comando: k t)

- ▶ Para ajustar el balance. También puede ajustar el balance en el menú AUDIO.

Transmisión [k][t][ ] [Set ID][ ] [Dato][Cr]

Datos Izquierda : 00 a Derecha : 64

- \* Consulte la sección “Asignación de datos reales”. Consulte la página 64.

Confirmación [t][ ] [Set ID][ ] [OK/NG][Dato][x]

## 14. Temp. de color (comando: x u)

- ▶ Para ajustar la temperatura del color. También puede ajustar la opción Temp color en el menú IMAGEN.

Transmisión [x][u][ ] [Set ID][ ] [Dato][Cr]

Datos de cálido: 00 a frío: 64

- \* Consulte la sección “Asignación de datos reales”. Consulte la página 64.

Confirmación [u][ ] [Set ID][ ] [OK/NG][Dato][x]

15. Ahorro de energía (comando: j q)

- ▶ Para reducir el consumo de energía de la TV. También puede ajustar la función de ahorro de energía en el menú IMAGEN.

Transmisión [j][q][ ][Set ID][ ][Datos][Cr]

Función de ahorro de energía				Nivel				Descripción	
7	6	5	4	3	2	1	0		
0	0	0	0	Bajo consumo	0	0	0	0	Descon
0	0	0	0	Bajo consumo	0	0	0	1	Mínimo
0	0	0	0	Bajo consumo	0	0	1	0	Medio
0	0	0	0	Bajo consumo	0	0	1	1	Máximo
0	0	0	0	Bajo consumo	0	1	0	1	Quitar imagen
0	0	0	0	Bajo consumo	0	1	0	0	Automático

- ▶ 'Auto' (Automático) está disponible en un televisor compatible con 'Intelligent Sensor' (Sensor inteligente)

Confirmación [q][ ][Set ID][ ][OK/NG][Datos][x]

16. Configuración automática (comando: j u)  
(Sólo modelo de RGB)

- ▶ Para ajustar la posición de la imagen y minimizar las vibraciones automáticamente. Funciona solamente en modo RGB (PC).

Transmisión [j][u][ ][Set ID][ ][Datos][Cr]

Dato 01: Ajustar

Confirmación [u][ ][Set ID][ ][OK/NG][Datos][x]

17. Ecualizador (comando: j v)

- ▶ Ajuste del ecualizador.

Transmisión [j][v][ ][Set ID][ ][Datos][Cr]

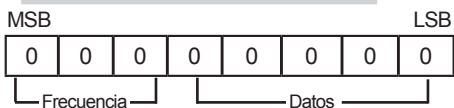

7	6	5	Frecuencia	4	3	2	1	0	Paso
0	0	0	1ª banda	0	0	0	0	0	0(decimal)
0	0	1	2ª banda	0	0	0	0	1	1(decimal)
0	1	0	3ª banda	...	...	...	...	...	...
0	1	1	4ª banda	1	0	1	0	0	19(decimal)
1	0	0	5ª banda	1	0	1	0	1	20(decimal)

Confirmación [v][ ][Set ID][ ][OK/NG][Datos][x]

18. Comando de sintonización (comando: m a)

- ▶ Permite seleccionar el canal con el siguiente número físico.

Transmisión [m][a][ ][Set ID][ ][Datos0][ ][Datos1][ ][Datos2][Cr]

Dato 00: Dato de canal alto

Dato 01: Dato de canal bajo

Por ejemplo: No. 47 -> 00 2F (2FH)  
No. 394 -> 01 8A (18AH),  
DTV No. 0 -> No me importa

Datos02 : [Antena]

0x00 : analógico principal  
0x10: DTV principal  
0x20: radio

[Cable]

0x80 : analógico principal  
0x90 : DTV principal  
0xA0 : radio

[Satélite]

0x40: DTV principal  
0x50: Radio principal

Rango de datos de canales

Mín: 00 Máx: 270F (0 a 9999)

Confirmación [a][ ][Set ID][ ][OK/NG][Datos][x]

Datos Mín: 00 to Máx: 7DH

## 19. Añadir/saltar programa (comando: m b)

- Para ajustar el estado de omisión para el programa actual.

Transmisión [m][b][ ][Set ID][ ][Datos][Cr]

Dato 00: Saltar 01: Añadir

Confirmación [b][ ][Set ID][ ][OK/NG][Datos][x]

## 20. Clave (comando: m c)

- Envía el código de la tecla del mando a distancia.

Transmisión [m][c][ ][Set ID][ ][Datos][Cr]

Dato Código clave - Consulte la página 56.

Confirmación [c][ ][Set ID][ ][OK/NG][Datos][x]

## 21. Control de luz de fondo (comando: m g)

- Para controlar la iluminación de fondo.

Transmisión [m][g][ ][Set ID][ ][Datos][Cr]

Dato: datos Mín.: 00 a Máx.: 64

Confirmación [g][ ][Set ID][ ][OK/NG][Datos][x]

22. Selección de entrada (comando: x b)  
(Entrada de imagen principal)

- Para seleccionar la fuente de entrada de la imagen principal.

Transmisión [x][b][ ][Set ID][ ][Datos][Cr]

Estructura de datos

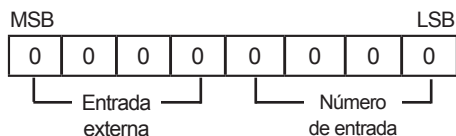

Entrada externa				Datos
0	0	0	0	DTV
0	0	0	1	Analógico

0	0	1	0	AV
0	1	0	0	Componente
0	1	1	0	RGB
0	1	1	1	HDMI
1	0	0	0	
1	0	0	1	
1	0	1	0	

Número de entrada				Datos
0	0	0	0	Input1
0	0	0	1	Input2
0	0	1	0	Input3
0	0	1	1	Input4

Confirmación [b][ ][Set ID][ ][OK/NG][Datos][x]

## \* Asignación de datos reales

00 : Paso 0  
 :  
 A : Paso 10 (Set ID 10)  
 :  
 F : Paso 15 (Set ID 15)  
 10 : Paso 16 (Set ID 16)  
 :  
 63 : Paso 99 (SET ID 99)  
 64 : Paso 100  
 :  
 6E : Paso 110  
 :  
 73 : Paso 115  
 74 : Paso 116  
 :  
 CF : Paso 199  
 :  
 FE : Paso 254  
 FF : Paso 255





Los números de modelo y serie de la TV se encuentran en la parte posterior del producto. Anótelos por si alguna vez necesita asistencia.

MODELO \_\_\_\_\_

N.º DE SERIE \_\_\_\_\_