

HƯỚNG DẪN SỬ DỤNG

MÁY ĐIỀU HÒA NHIỆT ĐỘ

Hãy đọc cẩn thận toàn bộ cuốn sách này trước khi vận hành máy và giữ lại để tham khảo về sau.

LOẠI : MÁY TREO TƯỜNG



LỜI KHUYÊN CHO VIỆC TIẾT KIỆM ĐIỆN NĂNG

Dưới đây là một số lời khuyên, để tiết kiệm điện năng một cách tối đa, khi sử dụng máy điều hòa. Bạn có thể sử dụng điều hòa, một cách hiệu quả hơn bằng cách tham khảo, một số hướng dẫn dưới đây:

- Không nên để nhiệt độ cục trong quá lạnh, nó sẽ không có lợi cho sức khỏe của bạn và tiêu tốn nhiều điện năng.
- Kéo rèm cửa không để cho ánh nắng mặt trời chiếu vào phòng, khi bạn đang bật điều hòa.
- Đóng các cửa chính và cửa sổ, khi bạn đang bật điều hòa.
- Điều chỉnh hướng gió trái phải, hoặc lên xuống, để cho không khí trong phòng được lưu thông.
- Tăng tốc độ quạt làm lạnh hoặc sưởi ấm, trong một thời gian ngắn.
- Thường xuyên mở cửa sổ để thông gió. Cục trong của điều hòa có thể bị hư hại nếu như vận hành liên tục trong nhiều giờ liền.
- Làm sạch lưới lọc 2 tuần 1 lần. Bụi bẩn và nấm mốc có thể làm tắc nghẽn cửa gió thổi ra hoặc làm hư hại máy/ chức năng hút ẩm.

Ghi nhớ cho bạn.

Giữ lại tờ giấy này trong trường hợp, bạn cần chứng minh ngày mua hoặc bảo hành. Ghi tên model và số sê ri vào đây:

Tên model : _____

Số sê ri : _____

Bạn có thể tìm thông tin đó trên tem dán bên ngoài sản phẩm

Người bán : _____

Ngày mua : _____

NHỮNG HƯỚNG DẪN AN TOÀN QUAN TRỌNG

ĐỌC TẤT CẢ NHỮNG HƯỚNG DẪN NÀY TRƯỚC KHI VẬN HÀNH MÁY

Luôn luôn tuân thủ những cảnh báo trên, để tránh những nguy hiểm và đảm bảo an toàn cho sản phẩm

CẢNH BÁO

Việc không tuân thủ các chỉ dẫn có thể gây thiệt mạng hoặc tổn thương nặng cho người sử dụng.

CHÚ Ý

Việc không tuân thủ các chỉ dẫn có thể gây chấn thương hoặc thiệt hại về vật chất.

CẢNH BÁO

- Người lắp đặt và sửa chữa phải là người có nghiệp vụ, nếu không sẽ gây nguy hiểm cho bạn và người khác.
- Lắp đặt phải được sự cho phép của ban xây dựng địa phương.
- Những thông tin có trong hướng dẫn sử dụng là dành cho những người có nghiệp vụ, với thủ tục quy trình an toàn và thiết bị thích hợp.
- Nếu không đọc cẩn thận, hoặc không làm theo những hướng dẫn như trong sách, có thể gây hậu quả nghiêm trọng, bị thương hoặc tử vong.
- Vì lý do an toàn, Sản phẩm này không được khuyến cáo cho trẻ em, người bị khuyết tật về thể chất, giác quan hoặc nhận thức sử dụng. Khi sử dụng phải có sự giám sát của người lớn.
- Trẻ em không được sử dụng những thiết bị này
- Việc đấu dây điện hoặc sửa chữa điện phải được thực hiện bởi những người có chuyên môn.

LẮP ĐẶT

- Sử dụng cầu chì, áp-tô-mát phù hợp với điện áp tiêu chuẩn của điều hòa, nếu không có thể sẽ gây điện giật hoặc hư hỏng máy.
- Liên hệ với trung tâm bảo hành khi bạn muốn lắp đặt, hoặc thay đổi vị trí lắp đặt của điều hòa, nếu không có thể sẽ gây nguy hiểm cho bạn và hư hỏng máy..
- Luôn sử dụng dây có phích cắm và ổ cắm có dây nối đất, nếu không sẽ gây giật điện hoặc hư hỏng máy
- Lắp mặt trước của máy và nắp hộp điện cẩn thận, an toàn, nếu không sẽ gây rò điện hoặc cháy nổ.
- Lắp đặt ổ điện và cầu chì trước khi sử dụng máy điều hòa, nếu không sẽ gây giật điện hoặc hư hỏng máy.
- Không được cắt ngắn hoặc nối dài dây điện nguồn, nếu không có thể gây chập, cháy điện.
- Nên cẩn thận khi bạn mở hoặc lắp đặt điều hòa, nếu không có thể gây nguy hiểm cho bạn hoặc hư hỏng máy.
- Không nên lắp đặt điều hòa trên bề mặt không bằng phẳng, hoặc ở nơi có thể có nguy cơ bị rơi máy, nếu không có thể gây nguy hiểm đến tính mạng hoặc hư hỏng máy.

VẬN HÀNH

- Không để cho điều hòa chạy trong thời gian dài, khi mà độ ẩm cao hoặc khi cửa sổ hoặc cửa chính đều mở, nếu không sẽ làm hư hỏng máy.
- Không được kéo hoặc làm hư hỏng dây điện, khi điều hòa đang chạy, nếu không sẽ gây cháy, giật điện hoặc hư hỏng máy.
- Không để vật gì đè lên dây điện, nếu không có thể gây cháy hoặc hư hỏng máy.
- Không nên bật tắt điều hòa bằng cách cắm hoặc rút phích cắm điện, nếu không có thể gây chập cháy điện.
- Không nên dùng tay ướt để sờ, vận hành, sửa chữa điều hòa, nếu không có thể gây chập, cháy hoặc hư hỏng máy.
- Không được để những đồ gia dụng sinh nhiệt cao gần dây điện, nếu không có thể gây chập cháy điện, hoặc hư hỏng máy.
- Không được để nước rơi vào trong máy, nếu không sẽ gây chập, cháy điện.
- Không được để những vật, chất dễ cháy như gas, benzen, gần điều hòa, nếu không có thể gây chập, cháy điện.
- Không nên sử dụng điều hòa lâu trong khoảng không gian hẹp mà không thông gió. Phải thông gió thường xuyên để tránh gây cháy nổ.
- Khi bị rò ga phải thông gió trước khi sử dụng lại điều hòa, nếu không sẽ gây ra cháy nổ.
- Ngừng sử dụng điều hòa và đóng cửa sổ khi có bão, nếu có thể thì di chuyển cục ngoài vào chỗ an toàn.
- Rút phích cắm ngắt nguồn điện khi có tiếng nổ, mùi hoặc khói phát ra từ máy điều hòa, nếu không sẽ gây ra cháy nổ.
- Không được sờ vào lưới tĩnh điện, khi mở nắp mặt trên của điều hòa, nếu không sẽ gây điện giật hoặc chập cháy điện.
- Liên lạc ngay với trung tâm bảo hành nếu như điều hòa bị ngập nước, nếu không sẽ gây cháy nổ, chập điện.
- Không được để cho nước ngấm vào máy điều hòa.
- Phải thông gió ngay, khi điều hòa và đồ gia dụng sinh nhiệt cùng vận hành một lúc, nếu không có thể gây cháy, làm bạn bị thương, hoặc hư hỏng máy.
- Ngắt nguồn điện và rút phích cắm, khi bạn vệ sinh hoặc sửa chữa máy, nếu không có thể sẽ gây điện giật, gây thương tích nguy hiểm đến tính mạng, hoặc hư hỏng máy.
- Rút phích cắm nếu như không sử dụng điều hòa, trong một thời gian dài, nếu không có thể gây hư hỏng máy.
- Không đặt bất cứ vật gì lên máy điều hòa, nếu không có thể gây hư hỏng máy.
- Để làm sạch bên trong máy, vui lòng liên hệ với các đại lý hoặc trung tâm bảo hành. Không dùng các chất tẩy rửa quá mạnh có thể gây ăn mòn hoặc hư hại cho máy. Nó có thể gây hỏng linh kiện, cháy nổ hoặc điện giật.

CHÚ Ý

LẮP ĐẶT

- Phải kiểm tra cẩn thận xem máy điều hòa có bị rò ga không, sau khi lắp đặt hoặc sửa chữa, nếu không sẽ gây hư hỏng máy.
- Phải lắp ống dẫn nước thải chính xác để có thể dẫn nước chảy thẳng ra, nếu không sẽ gây hư hỏng máy.
- Giữ nguyên độ cao khi lắp đặt máy.
- Không được lắp đặt máy tại nơi tiếng ồn và hơi nóng cục ngoài của máy làm ảnh hưởng không tốt đến môi trường xung quanh, có thể gây mâu thuẫn với hàng xóm xung quanh
- Khi vận chuyển thiết bị, tốt nhất nên có ít nhất là 2 người, hoặc phải có xe nâng, nếu không sẽ gây thương tích cho bạn.
- Không nên lắp đặt điều hòa ở nơi có gió biển thổi trực tiếp vào, nếu không sẽ gây hư hỏng máy.
- Phải ngắt điện nguồn khi lắp đặt, sửa chữa và bảo dưỡng máy

VẬN HÀNH

- Không phơi trực tiếp cơ thể, động vật, cây, trước gió lạnh hoặc hơi nóng của điều hòa, nếu không sẽ gây nguy hiểm nghiêm trọng.
- Không dùng máy điều hòa với những mục đích khác như bảo quản thức ăn, sấy khô tranh. Như vậy máy sẽ được sử dụng như một hệ thống làm lạnh chứ không phải điều hòa thông thường, nếu không sẽ gây cháy, điện giật hoặc gây thương tích nguy hiểm đến tính mạng.
- Không được chặn cửa gió ra hoặc gió vào của máy, nếu không sẽ gây hư hỏng máy.
- Không dùng các chất tẩy chất hóa học để vệ sinh máy, nên dùng vải mềm để vệ sinh. Nếu không sẽ gây thương tích cho bạn hoặc hư hỏng máy.
- Không được sờ vào những phần linh kiện bằng thép khi bạn vệ sinh lưới lọc của điều hòa, nếu không sẽ gây nguy hiểm cho bạn hoặc hư hỏng máy.
- Không đặt, để vật gì lên điều hòa, nếu không sẽ làm hư hỏng máy.
- Luôn luôn lắp lưới lọc vào máy sau khi vệ sinh, nên vệ sinh lưới 2 tuần 1 lần hoặc thường xuyên hơn nếu cần thiết.
- Không cho tay, hay bất cứ vật gì vào cửa gió ra, vào, của điều hòa khi nó đang vận hành. Có thể sẽ gây điện giật.
- Không được uống nước thải từ điều hòa ra. Nó rất nguy hiểm cho sức khỏe của bạn.
- Dùng thang chắc chắn để vệ sinh, sửa chữa điều hòa ở trên cao. Nếu không sẽ gây nguy hiểm nghiêm trọng cho bạn và hư hỏng điều hòa.
- Không dùng pin khác loại cho điều khiển của điều hòa, hoặc 1 viên mới và 1 viên cũ lắp cùng với nhau. Nó sẽ gây hư hỏng máy.
- Không sạc pin hoặc tháo pin ra. Có thể gây nổ hoặc cháy rất nguy hiểm.
- Dùng việc sử dụng điều khiển, nếu như có tín hiệu báo sắp hết pin. Nếu như quần áo hay da bạn bị dính nước ở trong pin rò ra, bạn nên giặt rửa ngay với nước sạch. Nếu không có thể gây nguy hiểm cho bạn.
- Nếu như bạn nuốt phải chất lỏng chảy ra từ pin, bạn nên súc miệng với nước sạch, sau đó hãy gọi ngay cho bác sĩ. Nếu không sẽ gây nguy hiểm cho sức khỏe của bạn.

NỘI DUNG

2 LỜI KHUYÊN CHO VIỆC TIẾT KIỆM ĐIỆN NĂNG

3 NHƯỚNG DẪN AN TOÀN QUAN TRỌNG

7 TRƯỚC KHI SỬ DỤNG

- 7 Cục trong Loại 1
- 7 Cục trong Loại 2
- 8 Cục Ngoài
- 9 Lắp pin
- 9 Lắp đặt giá treo điều khiển
- 9 Phương pháp vận hành

10 SỬ DỤNG ĐIỀU KHIỂN

- 10 Điều khiển từ xa loại 1 : Chức năng kiểm soát năng lượng chủ động, Chế độ chăm sóc da, Vận hành chế độ tiếp xúc nhẹ và Điều chỉnh hướng gió theo 4 hướng.
- 11 Điều khiển từ xa loại 2 : Chức năng kiểm soát năng lượng chủ động, Vận hành chế độ tiếp xúc nhẹ và Điều chỉnh hướng gió theo 2 hướng.

12 NHỮNG CHỨC NĂNG CƠ BẢN

- 12 Làm lạnh phòng (vận hành làm lạnh)
- 12 Chế độ hút ẩm (Vận hành chế độ hút ẩm)
- 12 Làm nóng phòng (Vận hành làm nóng)
- 13 Thông gió phòng (Vận hành thông gió)
- 13 Điều chỉnh tốc độ quạt
- 13 Điều chỉnh hướng gió

- 13 Cài đặt hẹn giờ
- 13 - Cài đặt thời gian hiện thời
- 13 - Cài đặt thời gian bật điều hòa tự động
- 14 - Cài đặt thời gian tắt điều hòa tự động
- 14 - Hủy cài đặt thời gian hẹn giờ
- 14 Cài đặt chế độ ngủ

14 NHỮNG CHỨC NĂNG CẢI TIẾN KHÁC

- 14 Thay đổi nhanh nhiệt độ phòng (Làm lạnh nhanh)
- 15 Vệ sinh cục trong (Vận hành chế độ vệ sinh tự động)
- 15 Độ sáng đèn màn hình hiển thị
- 15 Chế độ tự động (Chế độ thông minh)
- 16 Chế độ chăm sóc da (Tùy từng model)
- 16 Vận hành chế độ Plasma (Tùy từng model)
- 16 Vận hành chế độ tiếp xúc nhẹ
- 17 Chế độ khử ẩm dịu nhẹ
- 18 Vận hành điều hoà không điều khiển
- 18 Chức năng tự khởi động lại

19 BẢO DƯỠNG VÀ SỬA CHỮA

- 20 Vệ sinh lưới lọc bụi
- 20 Vệ sinh lưới lọc và bộ lọc 3 màu (Tùy từng model)
- 21 Vệ sinh tấm lọc 3M (Tùy từng model)

22 XỬ LÝ SỰ CỐ

- 22 Chức năng tự chẩn đoán lỗi
- 22 Trước khi gọi bảo hành

TRƯỚC KHI SỬ DỤNG

Cấu tạo

Cục trong Loại 1

Tấm lọc 3M (Tùy từng model)
Bộ lọc 3 màu (Tùy từng model)

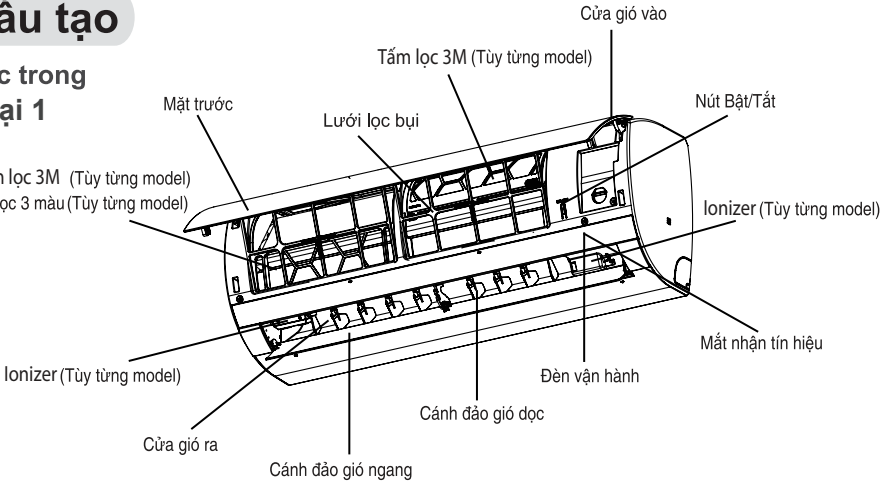

* Cấu tạo có thể thay đổi tùy từng loại máy

Cục trong Loại 2

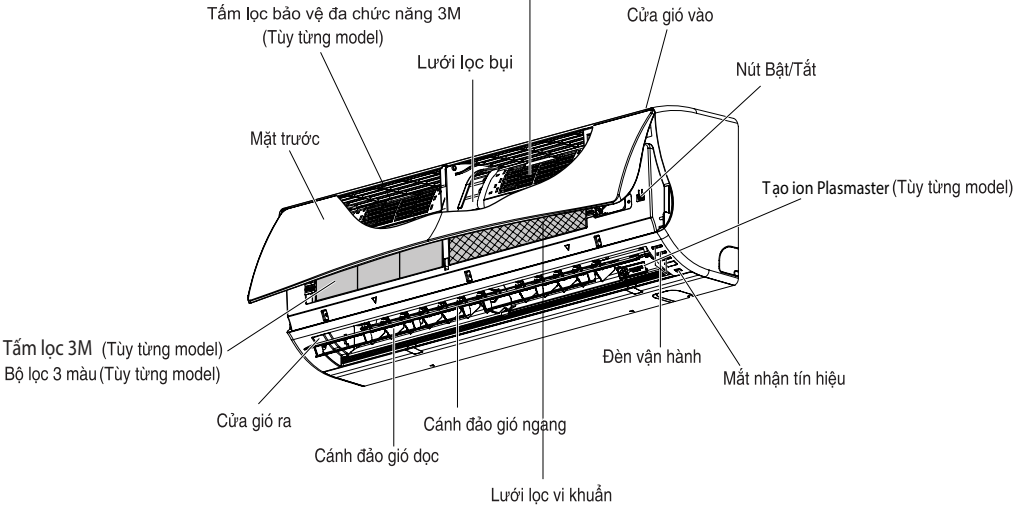

* Cấu tạo có thể thay đổi tùy từng loại máy

! CHÚ Ý

Số đèn vận hành cũng như vị trí của chúng có thể thay đổi tùy vào từng loại model

Cục ngoài

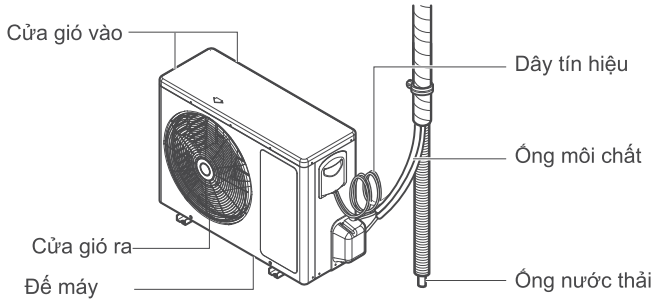

* Cấu tạo có thể thay đổi tùy từng loại máy

Lắp pin

Lắp pin vào trước khi sử dụng điều khiển. Loại pin sử dụng AAA (1.5V)
 1 Mở nắp pin điều khiển.

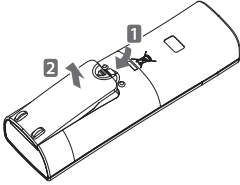

2 Cho pin mới vào đảm bảo cực dương cực âm của pin phải được lắp chính xác.

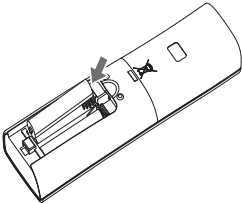

3 Đậy nắp pin lại

! CHÚ Ý

Nếu như màn hình hiển thị của điều khiển mờ dần đi thì thay pin khác

Lắp đặt giá treo điều khiển

Không nên để bộ điều khiển từ xa dưới ánh nắng trực tiếp

1 Chọn vị trí an toàn & dễ tiếp cận.

2 Cố định giá treo điều khiển bằng 2 con ốc.

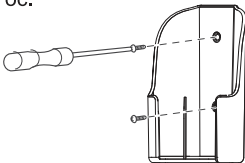

3 Cài điều khiển từ xa và trong giá treo

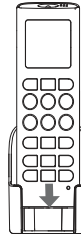

Phương pháp vận hành

Đưa điều khiển từ xa hướng về phía mắt nhận của điều hòa để vận hành máy

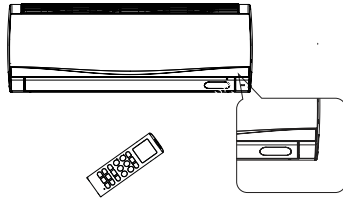

! CHÚ Ý

- Điều khiển từ xa có thể có tác dụng với các thiết bị điện tử khác trong nhà bạn, nên khi sử dụng điều khiển bạn hãy đảm bảo tín hiệu điều khiển hướng về mắt nhận điều hòa.
- Để đảm bảo truyền tín hiệu tốt, dùng miếng vải mềm để vệ sinh bộ phận nhận phát tín hiệu

SỬ DỤNG ĐIỀU KHIỂN

Bạn có thể vận hành điều hòa một cách thuận tiện hơn với điều khiển từ xa. Bạn hãy chọn các nút chức năng trên bảng điều khiển.

Điều khiển từ xa loại 1 : Chức năng kiểm soát năng lượng chủ động, Chế độ chăm sóc da, Vận hành chế độ tiếp xúc nhẹ và Điều chỉnh hướng gió theo 4 hướng.

Điều khiển từ xa

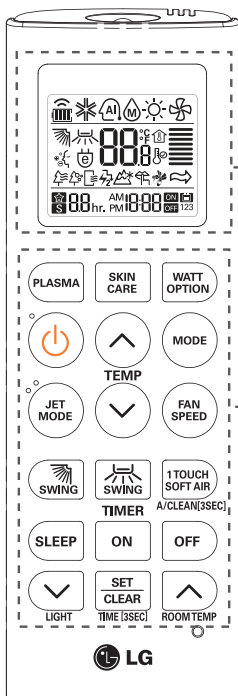

Màn hình hiển thị

Bảng điều khiển

Nút điều khiển	Màn hình hiển thị	Mô tả
		Nút Plasma: lọc sạch bụi bẩn bằng cách chuyển động vào trong cục trong
	-	Chế độ chăm sóc da : giữ ẩm cho da
		Chức năng kiểm soát năng lượng chủ động: chọn Chế độ kiểm soát năng lượng chủ động 88 / 60 / 40
	-	Nút bật/tắt: để bật/tắt điện nguồn
		Nút điều chỉnh nhiệt độ: điều chỉnh nhiệt độ phòng khi vận hành làm lạnh hoặc sưởi ấm
		Nút chọn chế độ vận hành: chọn chế độ vận hành. Làm lạnh (❄️) / Chế độ tự động chuyển đổi (🔄) / Chế độ hút ẩm (💧) / Quạt gió (🌀)
		Nút chọn chế độ làm lạnh nhanh. Giúp làm giảm độ trong thời gian nhanh nhất.
		Nút thông gió: dùng để lưu thông khí trong phòng mà không cần vận hành làm lạnh hay sưởi.
		Nút điều chỉnh hướng gió: điều chỉnh hướng gió dọc hoặc ngang.
		Phím chế độ tiếp xúc nhẹ : Để tránh luồng gió thổi trực tiếp vào người.
		Nút "Auto clean" giữ môi trường bên trong dàn lạnh khỏi ẩm mốc và luôn sạch sẽ khi ngắt nguồn điện
		Nút chế độ ngủ tự động: cài đặt vận hành chế độ ngủ tự động
		Nút hẹn giờ: thời gian hiện tại, thời gian bật, thời gian tắt
	-	Nút "Light": điều chỉnh độ sáng bảng hiển thị trên dàn lạnh.
		Nút hiển thị nhiệt độ: hiển thị nhiệt độ trong phòng.
	-	Nút cài đặt/hủy: Cài đặt hoặc hủy chức năng
	-	Nút cài đặt lại: khôi phục lại những cài đặt ban đầu của điều hòa.

Điều khiển từ xa loại 2 : Chức năng kiểm soát năng lượng chủ động, Vận hành chế độ tiếp xúc nhẹ và Điều chỉnh hướng gió theo 2 hướng.

Điều khiển từ xa

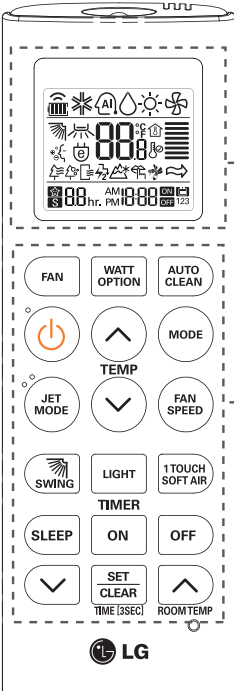

Màn hình hiển thị

Bảng điều khiển



Nút điều khiển	Màn hình hiển thị	Mô tả
		Nút thông gió: dùng để lưu thông khí trong phòng mà không cần vận hành làm lạnh hay sưởi.
		Chức năng kiểm soát năng lượng chủ động: chọn Chế độ kiểm soát năng lượng chủ động 88 / 60 / 40
		Nút "Auto clean" giữ môi trường bên trong dàn lạnh khỏi ẩm mốc và luôn sạch sẽ khi ngắt nguồn điện
	-	Nút bật/tắt: để bật/tắt điện nguồn
		Nút điều chỉnh nhiệt độ: điều chỉnh nhiệt độ phòng khi vận hành làm lạnh hoặc sưởi ấm
		Nút chọn chế độ vận hành: chọn chế độ vận hành. Làm lạnh (❄️) / Chế độ tự động chuyển đổi (🔄) / Chế độ hút ẩm (💧) / Chế độ sưởi (☀️)
		Nút làm lạnh/sưởi ấm nhanh: tăng nhiệt độ sưởi, giảm nhiệt độ làm lạnh cục trong, trong 1 thời gian ngắn
		Nút thông gió: dùng để lưu thông khí trong phòng mà không cần vận hành làm lạnh hay sưởi.
		Nút điều chỉnh hướng gió: điều chỉnh hướng gió dọc.
	-	Nút "Light": điều chỉnh độ sáng bằng hiển thị trên dàn lạnh.
		Phím chế độ tiếp xúc nhẹ : Để tránh luồng gió thổi trực tiếp vào người.
		Nút chế độ ngủ tự động: cài đặt vận hành chế độ ngủ tự động
		Nút hẹn giờ: thời gian hiện tại, thời gian bật, thời gian tắt
		Nút hiển thị nhiệt độ: hiển thị nhiệt độ trong phòng.
	-	Nút cài đặt/hủy: Cài đặt hoặc hủy chức năng
	-	Nút cài đặt lại: khôi phục lại những cài đặt ban đầu của điều hòa.

* Một vài chức năng có thể không vận hành, tùy từng model.



NHỮNG CHỨC NĂNG CƠ BẢN

Làm lạnh phòng

(Vận hành làm lạnh)

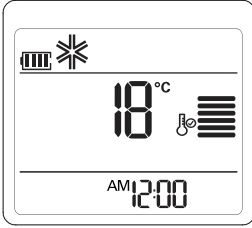
- 1 Ấn nút  để bật điện nguồn máy
- 2 Ấn nút  để chọn vận hành chế độ làm lạnh
❄ sẽ hiển thị trên màn hình điều khiển







- 3 Nhấn  hoặc  để đặt nhiệt độ như mong muốn
- Nhiệt độ dao động từ 16°C - 30°C

Chế độ hút ẩm

(Vận hành chế độ hút ẩm)

Chế độ này sẽ loại bỏ những hơi ẩm trong môi trường độ ẩm cao hoặc trong mùa mưa, để phòng tránh ẩm mốc. Chế độ này tự động điều chỉnh nhiệt độ phòng và tốc độ quạt để giữ cho độ ẩm tối ưu nhất.

- 1 Ấn nút  để bật điện nguồn máy
- 2 Ấn nút  để chọn vận hành chế độ hút ẩm
 hoặc  sẽ hiển thị trên màn hình điều khiển

Đối với điều khiển từ xa loại 1, 2

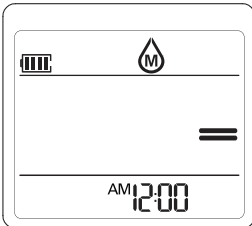

Đối với điều khiển từ xa loại 2 (model thống sưởi ấm)

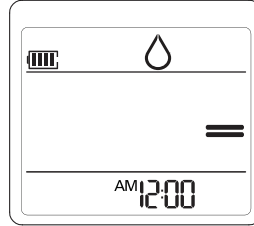



! CHÚ Ý



Trong chế độ này bạn không thể điều chỉnh nhiệt độ phòng, mà máy tự động điều chỉnh. Như vậy thì nhiệt độ phòng cũng không hiển thị trên màn hình điều khiển

Làm nóng phòng

(Vận hành làm nóng)

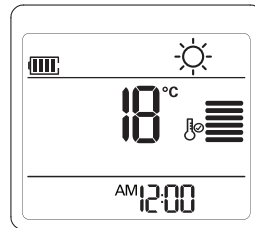
- 1 Ấn nút  để bật điện nguồn máy
- 2 Ấn nút  để chọn vận hành chế độ sưởi ấm
 sẽ hiển thị trên màn hình điều khiển



- 3 Nhấn  hoặc  để đặt nhiệt độ như mong muốn
- Nhiệt độ dao động từ 16°C - 30°C

! CHÚ Ý

• Những chức năng này có thể không có, tùy từng model.

Thông gió trong phòng

(Vận hành thông gió)

Chế độ này chỉ chạy quạt của cục trong mà không điều chỉnh nhiệt độ phòng. Đèn làm lạnh sẽ sáng khi vận hành chế độ này.

1 Ấn nút  để bật điện nguồn máy

2 Nút quạt: Ấn nút  để vận hành chế độ quạt gió.

Nút chế độ: Ấn nút  để vận hành chế độ quạt gió.

 sẽ hiển thị trên màn hình điều khiển

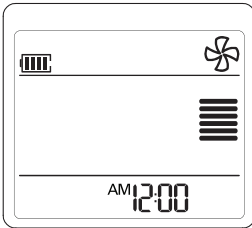

3 Ấn nút  để điều chỉnh tốc độ quạt

Điều chỉnh tốc độ quạt

1 Ấn nút  để chọn tốc độ quạt.

Biểu tượng	Tốc độ
	Cao
	Gần cao
	Trung bình
	Thấp
	Rất thấp
	Gió tự nhiên

Điều chỉnh hướng gió



1 Để điều chỉnh hướng gió dọc (lên/ xuống), nhấn  hướng gió sẽ tự động thay đổi.

- Chức năng này chỉ cho phép bật/tắt.

2 Để điều chỉnh hướng gió ngang (trái/phải), nhấn  hướng gió sẽ tự động thay đổi.

- Chức năng này chỉ cho phép bật/tắt.

! CHÚ Ý

- Điều chỉnh hướng gió ngang (trái/phải) có thể không sử dụng, tùy vào từng model
- Điều chỉnh hướng gió tùy tiện có thể làm hư hỏng máy.
- Nếu bạn khởi động lại máy, nó sẽ vận hành với hướng gió mà bạn đã cài đặt trước, vì thế hướng gió mặc định có thể không khớp với hướng gió hiển thị trên màn hình điều khiển. Khi gặp sự cố này ấn nút  hoặc  để điều chỉnh lại hướng gió.

Cài đặt hẹn giờ

Bạn có thể sử dụng chức năng hẹn giờ này để tiết kiệm điện năng và để sử dụng điều hòa một cách hiệu quả hơn.

Cài đặt thời gian hiện thời

1 Ấn nút  và giữ nó trong vòng 3 giây.

- Biểu tượng AM/PM sẽ hiện lên trên giữa màn hình điều khiển.

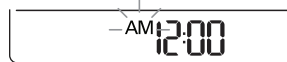

2 Ấn  hoặc  để chọn thời gian.

3 Ấn  là sẽ được thời gian như bạn chọn

Cài đặt thời gian bật điều hòa tự động

1 Ấn 

- Biểu tượng bên dưới sẽ hiện thị trên màn hình điều khiển.

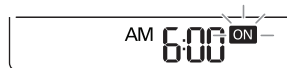

2 Ấn  hoặc  để chọn thời gian.

3 Ấn  để chọn thời gian mong muốn

4 Khi cài đặt hẹn giờ, thời gian và biểu tượng ON sẽ hiển thị trên màn hình điều khiển

Cài đặt thời gian tắt điều hòa tự động

1 Ấn 

- Biểu tượng bên dưới sẽ hiện thị trên màn hình điều khiển.

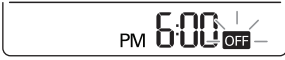

2 Ấn  hoặc  để chọn thời gian.

3 Ấn  để chọn thời gian mong muốn.

4 Khi cài đặt hẹn giờ, thời gian và biểu tượng OFF sẽ hiển thị trên màn hình điều khiển.

Hủy cài đặt thời gian hẹn giờ



Ấn  để hủy tất cả thời gian hẹn giờ

Cài đặt chế độ ngủ

Dùng chế độ ngủ để tắt điều hòa tự động khi bạn đi ngủ.

1 Ấn  để bật điện nguồn.

2 Ấn 

3 Ấn  hoặc  để chọn tiếng đồng hồ (Trên 7 tiếng)

4 Ấn  là được thời gian như bạn chọn

-  hiển thị trên màn hình điều khiển chế độ ngủ

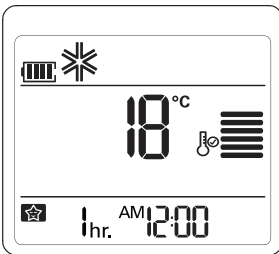

! CHÚ Ý

Ở chế độ làm lạnh và hút ẩm, sau 30 phút nhiệt độ sẽ tăng lên 1°C và tăng thêm 1°C sau 30 phút tiếp theo để cho bạn có 1 giấc ngủ thoải mái. Nhiệt độ sẽ tăng tối đa là 2°C so với nhiệt độ đặt ban đầu. Với chế độ này, tốc độ quạt cài đặt rất thấp và bạn không thể điều chỉnh thêm nữa.

NHỮNG CHỨC NĂNG CẢI TIẾN KHÁC

Điều hòa nhiệt độ đưa ra một số những chức năng cải tiến khác.

Thay đổi nhanh nhiệt độ phòng (Làm lạnh nhanh)

Chức năng này cho phép bạn có thể làm lạnh nhanh theo ý muốn

1 Ấn  để bật điện nguồn

2 Ấn 

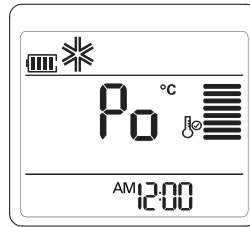



Ở chế độ làm lạnh nhanh, quạt chạy ở tốc độ cao nhất, nhiệt độ đặt là 18°C (64 °F). Trong vòng 30 phút sẽ cho hiệu quả làm mát như ý muốn

! CHÚ Ý

- Làm lạnh nhanh
- Có thể vận hành Làm lạnh/ Hút ẩm/ Quạt gió/ Chế độ thông minh/ Thông gió.
- Những chức năng này có thể không có, tùy từng model.

Vệ sinh cục trong Vận hành chế độ vệ sinh tự động

Khi vận hành chế độ làm lạnh hoặc hút ẩm, hơi ẩm còn đọng lại trong cục trong. Dùng chế độ vệ sinh tự động để hút ẩm bên trong cục trong.

- 1 Ấn  (Đối với điều khiển từ xa loại 1)
An  (Đối với điều khiển từ xa loại 2)
-  sẽ hiện thị trên màn hình điều khiển

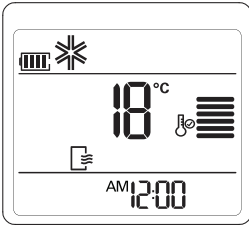



Nếu bạn tắt điện nguồn, quạt vẫn vận hành trong 30 phút và vệ sinh bên trong cục trong của điều hòa.

! CHÚ Ý

Có một số nút bấm trên điều khiển không sử dụng được trong khi đang vận hành chức năng vệ sinh tự động

Độ sáng đèn màn hình hiển thị

Bạn có thể điều chỉnh độ sáng đèn của cục trong





- 1 An  (Đối với điều khiển từ xa loại 1)
An  (Đối với điều khiển từ xa loại 2)
- để bật/tắt màn hình hiển thị

! CHÚ Ý

Chức năng này tùy thuộc vào từng model

Chế độ tự động (Chế độ thông minh) Những model làm lạnh 1 chiều

Ở model này, tốc độ quạt và nhiệt độ tự động thay đổi, dựa trên nhiệt độ phòng.

- 1 Ấn  để bật điện nguồn.
- 2 Ấn  để chọn chế độ tự động.
- 3 Ấn  hoặc  để chọn mã vận hành như mong muốn. Nếu nhiệt độ cao hơn hoặc thấp hơn nhiệt độ mong muốn

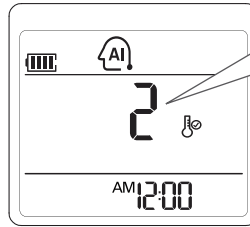



Mã	Chi tiết
2	Lạnh
1	Hơi lạnh
0	Duy trì nhiệt độ phòng
-1	Hơi ẩm
-2	Ấm

! CHÚ Ý

- Với model này bạn không thể điều chỉnh tốc độ quạt, nhưng bạn có thể cài đặt chế độ vệ sinh tự động để có thể vận hành thông gió tự động.
- Chức năng này không được sử dụng, tùy từng model.

Chế độ chăm sóc da (Tùy từng model)



- 1 Bấm nút  để khởi động máy.
 - 2 Bấm nút  để bắt đầu chế độ chăm sóc da. Sẽ có ko tín hiệu gì thay đổi trên điều khiển.
- Chế độ này hoạt động tốt ở nhiệt độ 25 Độ C, tốc độ gió & hướng cánh đảo gió nhanh để hiệu quả làm ẩm tối ưu.
 - Ở chế độ này, bạn cũng có thể thay đổi nhiệt độ, tốc độ gió & cánh đảo gió.

! CHÚ Ý

- Chức năng này chỉ có ở vài model
- Chức năng này có thể hoạt động trong chế độ làm lạnh, quạt & plasma
- Nhiệt độ thể hiện trên máy có thể khác với thể hiện trên điều khiển.

CHẾ ĐỘ DIỆT KHUẨN PLASMA (Tùy từng model)

Hệ thống này được thiết kế theo công nghệ của Tập đoàn LG, cho phép lọc sạch những chất có hại bằng Plasma do đó cung cấp cho bạn một luồng không khí trong lành.

- 1 Ấn  để bật điện nguồn
- 2 Ấn 
 -  sẽ hiển thị trên màn hình điều khiển

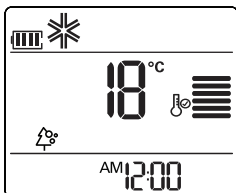





! CHÚ Ý

- Bạn có thể dừng chức năng này bằng cách ấn  mà không cần bật điều hòa.
- Cả đèn Plasma và đèn làm lạnh cùng sáng trong khi chế diệt khuẩn Plasma đang vận hành.
- Chức năng này có thể không sử dụng được, tùy từng model.



Vận hành chế độ tiếp xúc nhẹ

Ở chế độ này, van đảo gió sẽ điều chỉnh đến vị trí mặc định, giúp tránh luồng gió thổi trực tiếp vào người dùng.

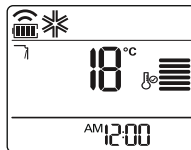
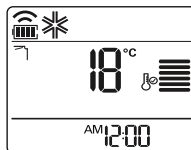
- 1 Ấn  để bật nguồn điều hòa
 - 2 Ấn  liên tiếp để chọn vị trí van đảo gió như ý muốn.
-  hoặc  sẽ được hiển thị trên điều khiển







! CHÚ Ý

- Nhấn  hoặc  khi vận hành sẽ làm hủy chế độ tiếp xúc nhẹ.
- Nhấn  khi vận hành sẽ làm hủy chế độ tiếp xúc nhẹ và thiết lập chế độ tự động đảo gió lên xuống.
- Khi chế độ này hủy, van đảo gió ngang sẽ vận hành tự động theo chế độ đã cài đặt.



Chế độ khử ẩm dịu nhẹ

Với chế độ này, công suất tiêu thụ được điều chỉnh tùy theo chế độ làm lạnh

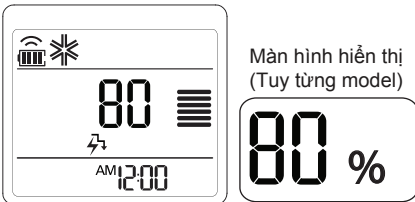

* Chế độ Kiểm Soát Năng Lượng chủ động: 80%/60%/40% so sánh với công suất tiêu thụ

1. Nhấn  để khởi động máy.
2. Nhấn  lần nữa để chọn chế độ hoạt động.
3. Nhấn  (Đối với điều khiển từ xa loại 1)
Nhấn  (Đối với điều khiển từ xa loại 2) để chọn 80
80 và  sẽ hiển thị trên màn hình.

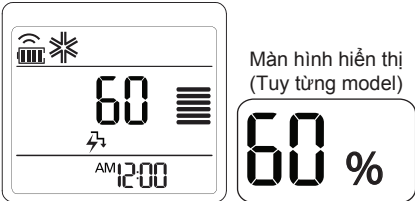

4. Nhấn  (Đối với điều khiển từ xa loại 1)
Nhấn  (Đối với điều khiển từ xa loại 2) để chọn 60
60 và  sẽ hiển thị trên màn hình.



5. Nhấn  (Đối với điều khiển từ xa loại 1)
Nhấn  (Đối với điều khiển từ xa loại 2) để chọn 40
40 và  sẽ hiển thị trên màn hình.

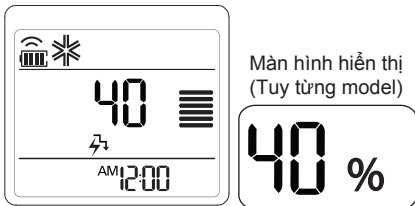

Được hiển thị trên cục trong
(Sự hiển thị trên cục trong phụ thuộc vào từng mô đen)



6. Nhấn  lần nữa để quay lại chế độ hoạt động thông thường

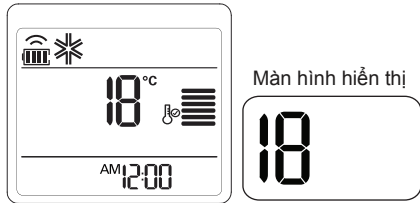

Được hiển thị trên cục trong
(Sự hiển thị trên cục trong phụ thuộc vào từng mô đen)

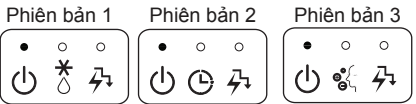

! CHÚ Ý

- Chế độ Kiểm Soát Năng Lượng chủ động có thể dẫn tới việc giảm công suất lạnh.
- Công suất lạnh tương ứng của tính năng Kiểm Soát Năng Lượng Chủ Động khoảng 80%/60%/40% của công suất lạnh định mức.
- Chế độ Kiểm Soát Năng Lượng chủ động sẽ được ghi nhớ.
Ví dụ: khi chọn chế độ 80% rồi tắt máy, sau khi khởi động lại, máy sẽ tiếp tục vận hành ở chế độ 80% một cách tự động.

Vận hành điều hòa không dùng điều khiển

Bạn có thể sử dụng nút On/Off trên cục trong của điều hòa khi điều khiển không sử dụng được. Tuy nhiên, tốc độ quạt được đặt ở tốc độ cao.

- Mở nắp đậy phía trước.
 - Nhấc đồng thời 2 bên của nắp đậy lên.

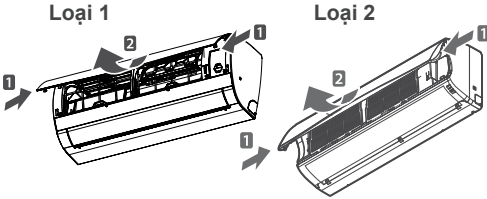

* Cấu tạo có thể thay đổi tùy từng model

- Ấn nút On/Off

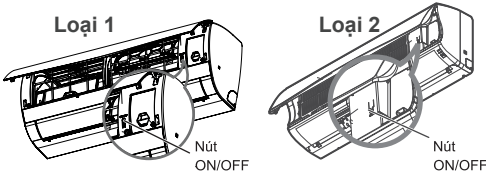

* Cấu tạo có thể thay đổi tùy từng model

Đối với model làm lạnh và sưởi ấm, chế độ vận hành thay đổi tùy vào nhiệt độ phòng.

Nhiệt độ phòng	Nhiệt độ đặt	Chế độ vận hành
Trên 21°C	24°C	Vận hành máy bơm nhiệt
Trên 21°C Và Dưới 24°C	23°C	Vận hành hút ẩm
Trên 24°C	22°C	Vận hành làm lạnh

-Với model làm lạnh 1 chiều, nhiệt độ đặt đến 22°C.

Chức năng tự khởi động lại

Khi điều hòa được bật lại sau khi mất điện, chức năng này sẽ khởi động lại toàn bộ những chế độ đã cài đặt lúc trước. Chức năng này do nhà máy sản xuất thiết kế sẵn cho máy

Hủy chức năng tự khởi động lại

- Mở nắp đậy phía trước.
 - Nhấc đồng thời 2 bên của nắp đậy lên.

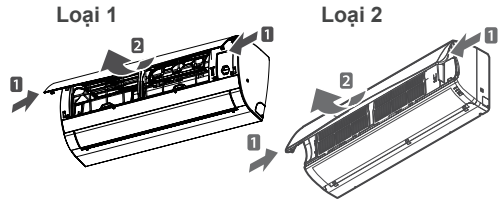

* Cấu tạo có thể thay đổi tùy từng model

- Ấn nút On/Off và giữ trong 6 giây
 - Cục trong sẽ kêu bip 2 lần và đèn sẽ nhấp 4 lần

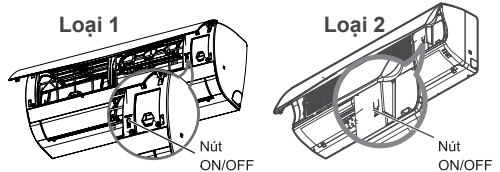

* Cấu tạo có thể thay đổi tùy từng model

- Để khôi phục lại chức năng này, ấn On/Off và giữ trong 6 giây. Cục trong sẽ kêu bip 2 lần và đèn xanh sẽ nhấp 4 lần.

! CHÚ Ý

Nếu bạn ấn On/Off trong 3-5 giây thay cho 6 giây Cục trong sẽ thay đổi sang chế độ vận hành kiểm tra. Trong chế độ vận hành kiểm tra, cục trong sẽ thổi gió tốc độ cao để làm lạnh trong 18 phút và sẽ khôi phục lại chức năng tự khởi động lại.

BẢO DƯỠNG VÀ SỬA CHỮA

Vệ sinh máy thường xuyên để duy trì hoạt động hiệu quả nhất và phòng tránh những sự cố xảy ra.

* Chế độ này có thể thay đổi tùy từng model

Loại 1

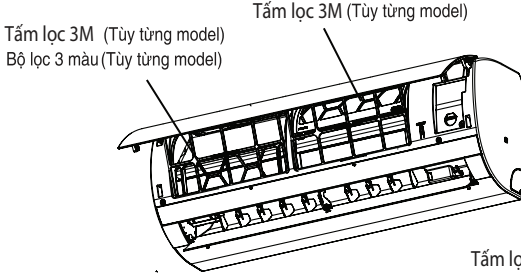

Loại 2

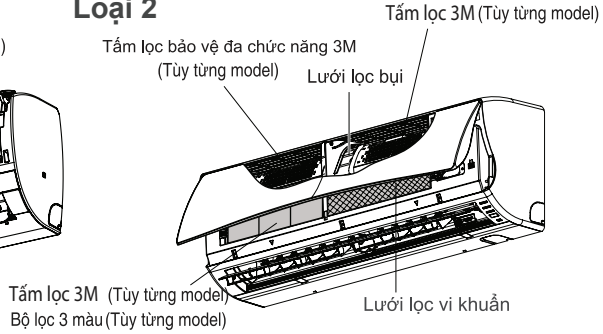

Hạng mục	Thời gian vệ sinh	Phương pháp vệ sinh
Lưới lọc bụi	2 tuần	Xem phần “Vệ sinh lưới lọc bụi”
Tấm lọc 3M	1 tháng	Xem phần “Vệ sinh tấm lọc 3M”
Bộ lọc 3 màu	3 tháng	Xem phần “Vệ sinh lưới lọc vi khuẩn và bộ lọc 3 màu.”
Lưới lọc vi khuẩn	3 tháng	Xem phần “Vệ sinh lưới lọc vi khuẩn và bộ lọc 3 màu.”
Bề mặt cục trong	Định kỳ	Dùng vải khô và mềm. Không dùng chất tẩy hoặc chất ăn mòn
Cục ngoài	Định kỳ	Dùng nước với áp lực cao để vệ sinh bộ cánh tản nhiệt (có sự hướng dẫn của chuyên viên kỹ thuật)

⚠ CHÚ Ý

- Ngắt điện nguồn và rút phích cắm ra trước khi bạn tiến hành bảo dưỡng, nếu không có thể gây giật điện.
- Không được dùng nước nóng hơn 40°C(104°F) khi bạn vệ sinh lưới lọc. Nó có thể gây biến dạng hoặc đổi màu.
- Không được dùng chất bay hơi để vệ sinh lưới lọc. Nó có thể gây nguy hiểm cho bề mặt của máy.

⚠ CHÚ Ý

- Vị trí và hình dạng của lưới lọc có thể khác tùy từng model.
- Phải vệ sinh bộ trao đổi nhiệt thường xuyên, nếu không bụi bẩn bám vào sẽ làm giảm hiệu quả hoạt động của máy và tăng chi phí điện năng.

Vệ sinh lưới lọc bụi

Vệ sinh lưới lọc bụi 2 tuần 1 lần hoặc thường xuyên hơn nếu cần thiết

- 1 Ngắt điện nguồn và rút phích cắm.
- 2 Mở nắp đậy mặt trước
- Nhấc đồng thời 2 bên nắp đậy lên.

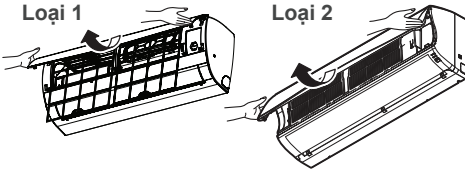

* Cấu tạo có thể thay đổi tùy từng model

- 3 Cắm vào nút cầm của lưới lọc bụi, nâng nó lên và kéo ra ngoài cục trong.

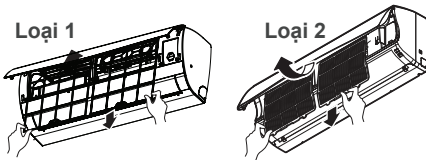

* Cấu tạo có thể thay đổi tùy từng model

- 4 Vệ sinh lưới lọc bằng máy hút bụi hoặc nước ấm.
- Nếu bụi bám quá khó vệ sinh, thì giặt lưới lọc nước tẩy pha loãng với nước ấm.
- 5 Phơi khô trong bóng râm và lắp vào máy

! CHÚ Ý

Khi muốn vệ sinh bên trong máy, vui lòng liên hệ Trung Tâm Bảo Hành hoặc nhân viên lắp đặt. Việc sử dụng chất tẩy rửa mạnh có thể gây ăn mòn và phá hủy bên trong máy, ngoài ra các chất tẩy rửa mạnh có thể gây chập điện, cháy nổ.

Vệ sinh lưới lọc và bộ lọc 3 màu (tùy từng model)

- 1 Ngắt điện nguồn và rút phích cắm.
- 2 Mở nắp đậy mặt trước và lấy bộ lọc 2 lớp ra (xem phần “Vệ sinh bộ lọc 2 lớp”)
- 3 Kéo lưới lọc vi khuẩn và bộ lọc 3 màu ra ngoài.

Loại 1

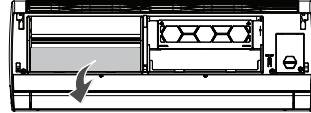

Loại 2

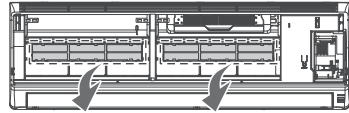

* Cấu tạo có thể thay đổi tùy từng model

- 4 Phơi khô dưới nắng mặt trời trong 2 giờ

! CHÚ Ý

- Vị trí và hình dạng của lưới lọc có thể khác tùy từng model.

Vệ sinh tấm lọc 3M (Tùy từng model)

Vệ sinh lưới 1 tháng 1 lần và thay mới sau 6 tháng

1. Tắt điện nguồn và rút phích cắm ra.
2. Mở tấm đậy phía trước và tấm lọc 3M
(Xem phần “Vệ sinh lưới lọc bụi”)
3. Kéo lưới lọc 3M ra ngoài.

Loại 1

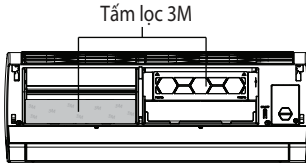

Loại 2

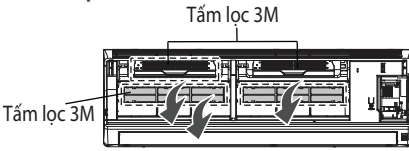

4. Dùng máy hút bụi để hút sạch bụi bẩn.
Lưới lọc 3M có thể bị hỏng nếu giặt lưới lọc bằng nước.

! CHÚ Ý

- Vị trí của tấm lọc sẽ thay đổi theo từng model.

Xử lý sự cố

Chức năng tự chuẩn đoán lỗi

Model này có chức năng tự chuẩn đoán lỗi. Nếu như có sự cố, đèn ở cục trong sẽ nhấp trong khoảng thời gian 2 giây. Và nếu có sự cố hãy liên lạc với bên bán hàng hoặc trung tâm bảo hành.

Trước khi gọi bảo hành

Hãy kiểm tra và làm theo bảng dưới đây trước khi gọi đến trung tâm bảo hành. Nếu sự cố vẫn không được khắc phục thì hãy liên lạc với trung tâm bảo hành.

Sự cố	Nguyên nhân	Cách khắc phục
Có mùi cháy khét hoặc âm thanh lạ từ điều hòa.		Tắt điều hòa, rút phích cắm, và liên lạc với trung tâm bảo hành.
Nước từ cục trong rò ra ngoài, thậm chí cả khi độ ẩm rất thấp.		
Dây điện bị hỏng hoặc nóng quá mức		
Công tắc, cầu chì (an toàn, tiếp đất) hoặc áp-tô-mát bị hỏng		
Điều hòa không hoạt động.	Điều hòa chưa được cắm điện	Kiểm tra xem phích cắm đã cắm vào ổ điện chưa
	Áp-tô-mát bị tắt hoặc nguồn điện bị khóa	Thay áp-tô-mát hoặc kiểm tra lại cầu chì
	Nguồn điện trực trực	Tắt điều hòa khi nguồn điện gặp sự cố. Khi nguồn điện ổn định lại, đợi 3 phút sau đó hãy bật điều hòa lại.
	Điện áp quá cao hoặc quá thấp	Kiểm tra lại cầu chì
	Điều hòa cài đặt tự động tắt	Ấn lại nút nguồn một lần nữa

Sự cố	Nguyên nhân	Cách khắc phục
Điều hòa không tỏa ra hơi lạnh	Không khí không được lưu thông	Không được có màn, rèm, vật cản chắn trước cửa gió của điều hòa.
	Lưới lọc bụi bị bẩn	Vệ sinh lưới lọc bụi. Xem phần “Vệ sinh lưới lọc bụi” để biết rõ hơn.
	Nhiệt độ trong phòng quá cao	Mùa hè, nhiệt độ cao. Do vậy trong trường hợp này, bạn nên chọn chế độ làm lạnh nhanh để làm mát phòng nhanh chóng.
	Hơi lạnh bị thoát ra khỏi phòng	Không được để cho hơi lạnh thoát ra ngoài qua lỗ thông gió của phòng.
	Nhiệt độ mong muốn cao hơn nhiệt độ phòng.	Đặt nhiệt độ mong muốn thấp hơn nhiệt độ hiện tại.
	Có một nguồn nhiệt gần đó.	Tránh sử dụng các thiết bị nhiệt như: lò điện, bếp ga khi điều hòa đang vận hành.
	Chế độ thông gió đang vận hành.	Ở chế độ thông gió, gió thổi từ điều hòa mà không chạy làm lạnh hoặc sưởi nóng cục trong. Bật nút chế độ vận hành để chọn chế độ làm lạnh.
Không điều chỉnh được tốc độ quạt.	Chế độ làm lạnh nhanh hoặc chế độ hút ẩm đã được chọn	Một số chế độ vận hành như làm lạnh nhanh hoặc hút ẩm, bạn không thể điều chỉnh được tốc độ quạt. Hãy chọn chế độ vận hành nào mà bạn có thể điều chỉnh được tốc độ quạt.
Không điều chỉnh được nhiệt độ.	Chế độ thông gió hoặc chế độ làm lạnh nhanh đã được chọn.	Một số chế độ vận hành như làm lạnh nhanh hoặc thông gió, bạn không thể điều chỉnh được nhiệt độ. Hãy chọn chế độ vận hành nào mà bạn có thể điều chỉnh được nhiệt độ.

