



DANSK

BRUGERVEJLEDNING

Micro Hi-Fi System

Du bedes læse brugervejledningen grundigt igennem før du betjener enheden og gem den til senere brug.

CM2440 (CM2440, CMS2440F)



MFL69187545

www.lg.com

Sikkerhedsoplysninger

1

Kom godt i gang



FORSIGTIG:

**RISIKO FOR ELEKTRISK STØD
MÅ IKKE ÅBNES**



FORSIGTIG: FOR AT MINDSKE RISIKOEN FOR ELEKTRISK STØD SKAL MAN IKKE FJERNE DÆKSLET (ELLER BAGSIDEN). INGEN DELE INDENI KAN UDSKIFTES AF BRUGEREN. SERVICE SKAL UDFØRES AF KVALIFICERET PERSONALE.



Dette lyn med pilespidssymbol i en ligesidet trekant skal advare brugeren om tilstedeværelse af uisoleret farlig spænding inde i produktet, der kan være tilstrækkelig stor til at udgøre en risiko for elektrisk stød.



Udråbstegnet inde i en ligesidet trekant skal advare brugeren om tilstedeværelse af vigtige betjenings- og vedligeholdelsesinstruktioner (service) i papirerne, der følger med produktet.

ADVARSEL: FOR AT MINDSKE RISIKOEN FOR BRAND ELLER ELEKTRISK STØD SKAL MAN IKKE UDSÆTTE DETTE PRODUKT FOR REGN ELLER FUGT.

ADVARSEL: Dette apparat må ikke installeres i et aflukket rum, såsom en bogreol eller lignende.

FORSIGTIG: Blokér ikke nogen som helst af ventilationsåbningerne. Installer i overensstemmelse med fabrikantens instruktioner. Sprækker og åbninger i kabinettet er beregnet til ventilation og til at sikre pålidelig drift af produktet og til at beskytte det mod overophedning. Åbningerne må aldrig blokeres ved, at produktet placeres på en seng, en sofa, et tæppe eller lignende overflader. Dette produkt bør ikke placeres i en indbygget installation så som en bogreol eller et rack, med mindre der er tilstrækkelig ventilation, og man har fulgt fabrikantens anvisninger.



FORSIGTIG: Dette produkt anvender en laser system. For at sikre korrekt brug af dette produkt, bedes du læse denne brugervejledning grundigt og gemme den til senere brug. Hvis afspilleren kræver vedligeholdelse, skal du kontakte et autoriseret servicecenter.

Brug af betjeninger, justeringer eller udførelse af andre procedurer end dem, der er angiver heri, kan resultere i udsættelse for farlig stråling.

For at forhindre direkte udsættelse for laserstråler, må du ikke forsøge at åbne kabinettet.

FORSIGTIG med hensyn til strømkkablet

For de fleste apparater anbefales det, at de forbindes til et særligt kredsløb;

Dvs. et kredsløb med enkelt udløb, som kun yder strøm til dette apparat, og som ikke har andre udgange eller tilknyttede kredsløb. For at være sikker bør du kontrollere specifikationsiden i denne brugermanual. Lad være med at overbelaste vægkontakterne. Overbelastede vægkontakter, løse eller beskadigede vægkontakter, forlængerledninger, flossede strømkabler eller beskadiget eller knækket kabelisolering er farligt. Enhver af disse situationer kan resultere i elektrisk stød eller brand. Undersøg regelmæssigt ledningen til dit apparat, og hvis den ser beskadiget eller forringet ud, skal du trække den ud af stikket, standse med at bruge apparatet, og få ledningen udskiftet med en, der er nøjagtig magen til af et autoriseret servicecenter. Beskyt strømkablet mod fysisk eller mekanisk misbrug og undgå at vride det, knække det, klemme det, klemme det i en dør og træde på det. Vær særlig opmærksom på stik, vægkontakter og der, hvor kablet kommer ud fra apparatet. Strømkablet er adskilt enhed. I tilfælde af en nødsituation, skal strømkablet være let tilgængeligt.

Denne enhed er udstyret med et bærbart batteri eller akkumulator.

Sikker måde at fjerne batteriet eller batterisæt fra udstyret:

Fjern det gamle batteri eller batterisæt, følg trinene i omvendt rækkefølge end forsamlingen. For at forhindre forurening af miljøet og bringe den mulige trussel mod menneskers og dyrs sundhed, bør det gamle batteri eller batterisæt sættes i det passende beholder ved udpegede indsamlingssteder. Batterier og batteripakker må ikke bortskaffes sammen med andet affald. Det anbefales, at du bruger genopladelige batterier, og akkumulatører. Batteriet må ikke udsættes for kraftig varme, såsom solskin, ild eller lignende.

FORSIGTIG: Apparatet bør ikke udsættes for vand (dryp eller sprøjt), og man bør ikke placere emner fyldt med væsker, så som vaser, på apparatet.

FORSIGTIG: Brug ikke højspændingsprodukter omkring dette produkt (f.eks. elektriske fluesmækkere). Dette produkt kan fejle på grund af elektrisk stød.

Bortskaffelse af dit gamle apparat



1. Alle elektriske og elektroniske produkter skal bortskaffes adskilt fra den kommunale affaldsproduktion via specifikke indsamlingssteder, der er udpeget af regeringen eller de lokale myndigheder.
2. Når du bortskaffer dit gamle apparat på korrekt vis, så hjælper du med til at forhindre mulige negative konsekvenser for miljøet og mennesker.
3. Ønsker du yderligere oplysninger om bortskaffelse af dit gamle apparat, så bedes du kontakte de offentlige myndigheder, genbrugspladsen eller den butik, hvor du købte produktet.

Bortskaffelse af brugte batterier/akkumulatører

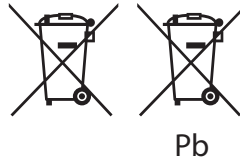

1. Symbolet kan være kombineret med de kemiske symboler for kviksølv (Hg), kadmium (Cd) eller bly (Pb), hvis batteriet indeholder mere end 0.0005% kviksølv, 0.002% kadmium eller 0.004% bly.
2. Alle batterier/akkumulatører bør bortskaffes på separat vis, og ikke som husholdningsaffald, men via specielle opsamlingssteder, der er udpeget af de offentlige eller lokale myndigheder.
3. Korrekt bortskaffelse af dit gamle apparat er med til at forhindre mulige skadevirkninger på miljøet og menneskelig sundhed.
4. Mere detaljerede oplysninger om bortskaffelse af dit gamle apparat kan fås ved at kontakte dit lokale kommunekontor, renovationselskab eller den butik, hvor du købte produktet.

CE 1588

LG erklærer herved, at dette/disse produkt(er) opfylder vigtige krav og andre relevante bestemmelser i direktiv 1999/5/EC, 2004/108/EC, 2006/95/EC, 2009/125/EC og 2011/65/EU.

Kontakt følgende adresse og bed om en kopi af DoC (Declaration of Conformity/ Overensstemmelseserklæring).

Kontakt kontor for kravoverholdelse af dette produkt:

LG Electronics Inc.
EU Representative, Krijgsman 1,
1186 DM Amstelveen, Holland

- Bemærk, at dette IKKE er en kundeservice kontaktpunkt. For Kundeservice Information, se Garantibeviset eller kontakt den forhandler hvor du har købt dette produkt.

Kun til indendørs brug.

RF Radiation Exposure Statement (Erklæring om strålingseksponering)

Dette udstyr bør installeres og betjenes med en minimumsafstand på 20 cm mellem køleren og din krop.

Indholdsfortegnelse

1 Kom godt i gang

- 2 Sikkerhedsoplysninger
- 6 Unikke funktioner
- 6 Tilbehør
- 6 Krav til afspillelige filer
- 6 – Musikfil krav
- 7 – USB kompatible enheder
- 7 – USB-enhedskrav
- 8 Fjernbetjening
- 9 Frontpanel
- 10 Bagpanel

2 Betjening

- 11 Sådan tilslutter du højttalerne
- 11 – Sådan monterer du højttalerne til enheden
- 11 Antenneforbindelse
- 12 Valgfri udstyrstilslutning
- 12 – USB forbindelse
- 12 – PORT. IN-tilslutning

3 Fejlfinding

- 13 Grundbetjening
- 13 – CD/USB-betjening
- 14 – Valg af en mappe
- 14 – Sletning af en MP3/WMA/FLAC fil
- 15 – Betjening med Android enhed
- 16 Radio Operation
- 16 – Sådan hører du radio
- 17 – Sådan forudindstiller du radiostationerne
- 17 – Sådan sletter du alle gemte stationer
- 17 – Sådan forbedrer du en dårlig FM-modtagelse
- 17 – Se oplysninger om radiostation (Valgfri)
- 18 Andre funktioner
- 18 – Programmeret afspilning
- 18 – Visning af filoplysninger

- 18 – Sådan slukker du midlertidigt for lyden
- 18 – Automatisk slukning
- 19 Indstilling af lyd
- 19 – Sådan indstiller du surround-statussen
- 19 Indstilling af ur
- 19 – Indstilling af uret ved hjælp "LG Bluetooth Fjernbetjening" App
- 19 – Indstilling af alarm
- 20 Funktionen Indstilling af dvaletid
- 20 Lysdæmper
- 20 Avanceret betjening
- 20 – Optagelse på USB
- 20 – Valg af bitrate og hastighed under optagelse
- 21 Brug af en trådløs Bluetooth-teknologi
- 22 – Sådan hører du musik fra en Bluetooth-enhed
- 23 – Brug af Bluetooth-applikationen

4 Tillæg

- 24 Fejlfinding

5 Warranty

- 25 Specifikationer
- 26 Vedligeholdelse
- 26 – Håndtering af enheden
- 26 – Bemærkninger til diske
- 26 Varemærker og licenser

1

2

3

4

Unikke funktioner

Optagelse direkte på USB

Optag musik til din USB-enhed.

Portable In

Lytter til musik fra din bærbare enhed. (mp3/wma, bærbar computer, osv)

Bluetooth

Lytter til musik, der er gemt på din Bluetooth-enhed.

LG Bluetooth Remote

Du kan styre denne enhed med din Android-enhed via Bluetooth. Denne enhed og din enhed skal være parret via Bluetooth. Besøg "Google Android Market (Google Play Store)", eller benyt QR-koden (vist nedenfor) til at søge efter applikationen "LG Bluetooth Remote". Find nærmere oplysninger på side 23.

Tilbehør

Du skal undersøge og kontrollere det medfølgende tilbehør.

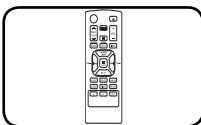

Fjernbetjening (1)

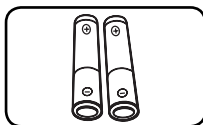

Batteri (2)

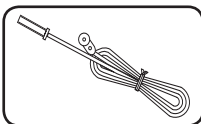

Antenna (1)

Krav til afspillelige filer

Musikfil krav

MP3/WMA/FLAC filkompatibilitet med denne enhed er begrænset som følger:

- Samplingsfrekvens :
 - MP3 : indenfor 8 til 48 kHz
 - WMA : indenfor 8 til 48 kHz
 - FLAC : indenfor 8 til 96 kHz(USB), indenfor 8 til 48 kHz(CD)
- Bithastighed: indenfor 8 til 320 kbps (MP3), 40 til 192 kbps (WMA)
- Maks. antal filer : Under 999
- Filtypenavne : ".mp3"/".wma"/".flac"
- CD-ROM filformat : ISO9660/ JOLIET
- Support kanal(FLAC): Op til 2 kanaler
- Support output bit/prøve (FLAC): 16bit
- bps(FLAC) : Up til 2,5Mbps

DTS er ikke understøttet. I tilfælde af DTS lyd format, bliver lyden ikke afspillet.

Du skal angive disc format til [Mastered] for at gøre diske kompatible med LG spillerne, når du formaterer diske, der kan overskrives. Når du indstiller muligheden til Live File System, kan du ikke bruge den på LG spillere. (Mastered/ Live File System: Diskformatsystem for Windows Vista)

USB kompatible enheder

- MP3 Afspiller: Flash type MP3 afspiller.
- USB flashdrev :
Enheder, der understøtter USB2.0 eller USB1.1.
- USB-funktionen på denne enhed understøtter ikke alle USB-enheder.

USB-enhedskrav

- USB-hukommelse, der kræver yderligere programinstallation, efter at du har forbundet den med en computer, understøttes ikke.
- Tag ikke USB-enheden ud under betjening.
- Hvis det er en USB med stor kapacitet, tager det måske mere end et par minutter at søge i den.
- Tag backup af alle data så du undgår tab af data.
- Hvis du bruger et USB-forlængerkabel eller en USB HUB, genkendes USB-enheden ikke.
- Brug af NTFS-filsystemet er ikke understøttet. (Kun FAT (16/32) filsystem understøttes).
- Denne enhed understøttes ikke, når det totale antal filer er på 1.000 eller mere.
- Ekstern HDD, kortlæsere, låste enheder eller hårde typer USB-enheder, mobiltelefoner understøttes ikke.
- Enhedens USB port kan ikke tilsluttes PC'en. Afspilleren kan ikke anvendes som lagringsenhed.
- Nogle USB-enheder er måske ikke kompatible med denne enhed.
- Når enheden er tændt, kan du oplade en Android enhed via USB porten. (Dette er tilgængelig, når du vælger USB-funktionen.)

Fjernbetjening

1
Kom godt i gang

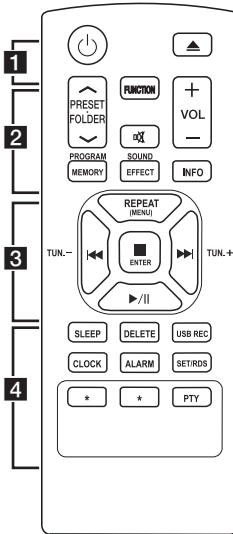

Udskiftning af batteri

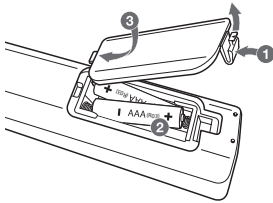

Fjern batteridækslet på bagsiden af fjernbetjeningen, og indsæt to (størrelse AAA) batterier, hvor **+** og **-** vender rigtigt

- **1**
- ⏻ : Sætter enheden ON eller OFF.
 - ▲ : Udskyder eller isætter CD'en fra isætnings-slottet.

- **2**
- PRESET-FOLDER \wedge /V :**

- Søg efter mappe i MP3-/WMA-/FLAC-filer. Når en CD/USB, der indeholder MP3-/WMA-/FLAC-filer i adskillige mapper afspilles, skal du trykke på **PRESET-FOLDER \wedge /V** for at vælge mappen, du vil afspille.
- Vælger et forudindstillet nummer for en radiostation.

FUNCTION : Vælger funktionen og indgangskilde.

⏻ : Afbryder lyden.

VOL $+$ / $-$: Justerer lydstyrken i højtaleren.

PROGRAM/MEMORY :

- Gemmer radiostationer.
- Opretter en playliste, som du ønsker at lytte til.

SOUND EFFECT : Vælger lydindtryk.

INFO : Viser oplysninger om din musik. mp3/wma-filer indeholder ofte ID3-tags. Taggen oplyser om titel, kunstner, album eller tids information.

- **3**

REPEAT(MENU) : Lytter til dine spor/filer gentagne gange eller tilfældigt.

⏮/⏭ (Spring/Søg) :

- Spring over Hurtigt tilbage eller Hurtigt Fremad
- Søgning efter et afsnit i et nummer/fil

TUN.-/+ : Vælger radiostationer.

■ ENTER :

- Standser afspilning eller optagelse.
- Annullerer SLET funktionen.

▶/|| (Afspil/Pause) :

- Starter eller holder pause i afspilningen.
- Vælger Stereo/Mono.

- **4**

SLEEP : Indstiller systemet til at slukke automatisk på et specifikt tidspunkt. (Lysdæmper : Lyset i displayet dæmpes til halv styrke.)

DELETE : Sletter MP3/WMA/FLAC filer.

USB REC : USB direkte optagelse.

CLOCK : Indstiller et ur og kontrollerer tid.

ALARM : Anvender din afspiller som vækkeur.

SET/RDS(Valgfri) :

- RDS (Radio Data System)
- Bekræfter tid og alarm indstilling.

PTY(Valgfri) : Søger radiostationer via radio type.

*** :** Knappen er ikke tilgængelig for nogen funktion.

Frontpanel

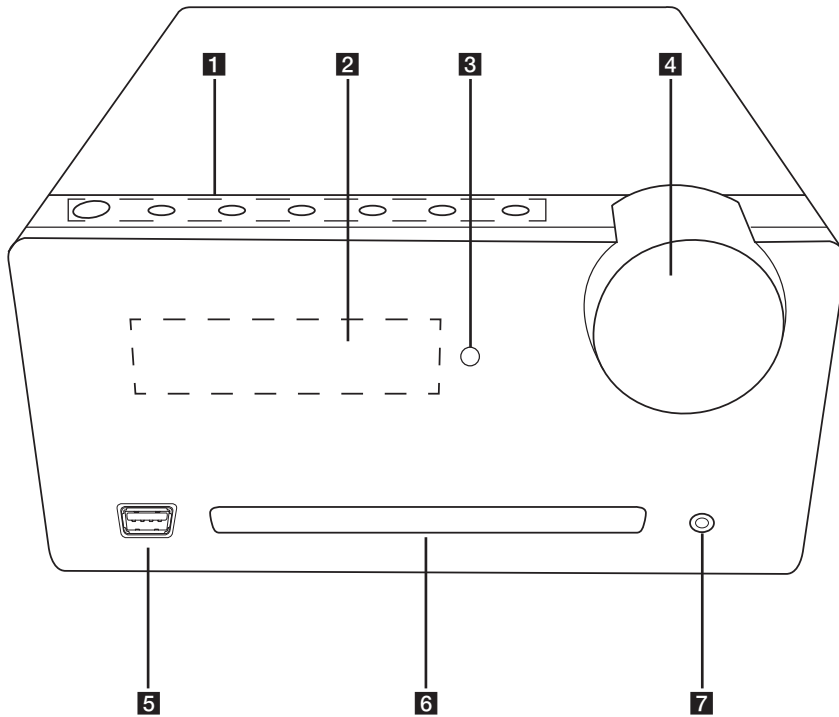

1 (tænd/sluk)

F (Funktion)

Vælger funktionen og indgangskilde.

(Spring over/Søg)

- Søger tilbage eller fremad.
- Springer til forrige/næste musiknummer/fil.

TUNING-/+

Vælger radiostationer.

(Afspil/Pause)

Starter eller holder pause i afspilning.

(Stop)

- Standser afspilning eller optagelse.
- Annullerer SLET funktionen.

(ÅBEN/LUK)

Udskyder eller isætter CD'en fra isætnings-slottet.

2 Display vindue

3 Fjernføler

4 Lydstyrkedrejeknap

Indstiller højtalers lydstyrke.

5 USB-port

- Afspiller og optager lydfileerne ved at tilslutte USB-enheden.
- Afspiller lydfileerne ved hjælp af dit USB-kabel til Android.

6 Disk slot

7 PORT. IN

Lytter til musik fra din bærbare enhed.

Bagpanel

1

Kom godt i gang

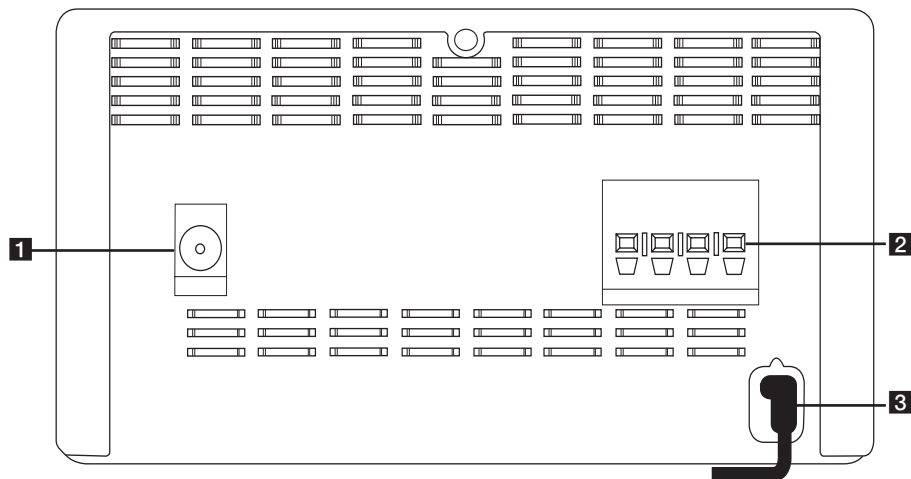

- 1** FM ANTENNA
- 2** SPEAKERS -terminal
- 3** POWER IN

Sådan tilslutter du højttalerne

Sådan monterer du højttalerne til enheden

For at du kan tilslutte ledningen til højttalerne, skal du trykke på hver fingerpude af plastik for at åbne tilslutningsterminalerne nederst på hver højttaler. Sæt ledningen i og giv slip på fingerpuden.

Tilslut den sorte ende i hver ledning til terminalerne, der er markeret med - (minus) og den anden ende i terminalerne, der er markeret med et + (plus).

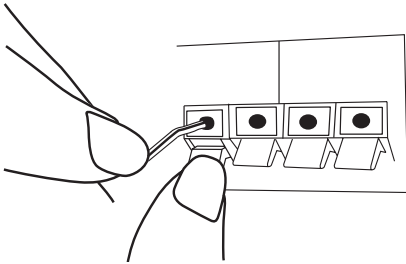

⚠ Forsigtig

I højttalerne er der magnetiske dele, så der kan forekomme farveuregelmæssigheder på TV-skærmen eller PC-skærmen. Under anvendelse af højttalerne skal de være placeret langt væk fra både TV- og PC-skærme.

Antenneforbindelse

Slut antennen til antenneporten på bagsiden af enheden. Sørg for, at FM-ledningsantennen er helt trukket ud.

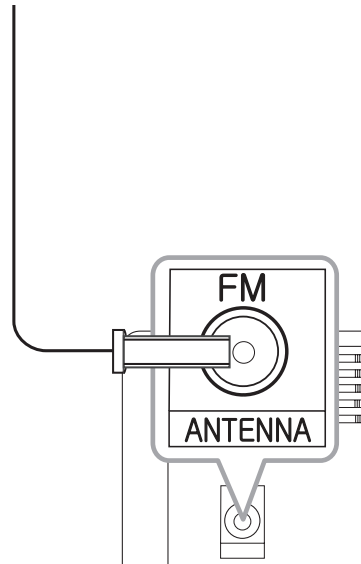

Valgfri udstyrstilslutning

USB forbindelse

Slut USB-enheden (eller MP3-afspiller m.v.) til USB-porten på enheden.

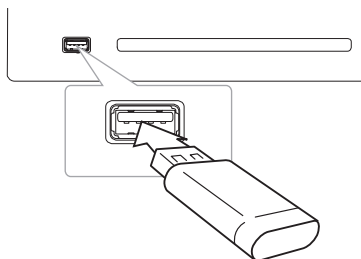

! Bemærk

Sådan fjerner du USB-enheden fra enheden :

1. Vælg en anden funktion/tilstand, eller tryk på **ENTER** på fjernbetjeningen eller **□** på enheden to gange i træk.
2. Fjern USB-enheden fra enheden.

PORT. IN-tilslutning

Tilslut et output (øretелефon eller linje ud) for bærbar enhed (MP3 eller PMP osv.) til **PORT. IN**-stikket.

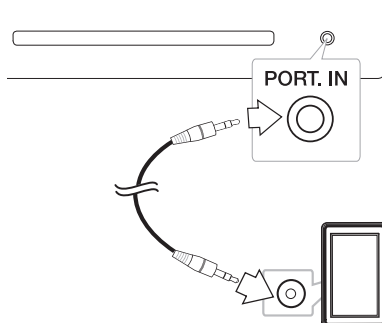

Sådan hører du musik fra din eksterne enhed

Enheden kan bruges til at afspille musik fra mange typer af bærbare enheder.

1. Slut den bærbare enhed til **PORT. IN** stikket på enheden.
2. Tænd enheden ved at trykke på **⏻** på fjernbetjeningen eller **⏻/|** på enheden.
3. Vælg funktionen **PORTABLE** ved at trykke på **FUNCTION** på fjernbetjeningen eller **F** på enheden.
4. Tænd den bærbare enhed og påbegynd afspilning.

Grundbetjening







Når du vælger USB-funktionen, kan du se beskeder som følger;











Besked	Årsag
CHARGE	Din enhed understøttes ikke af AOA 2.0 (Oplader kun)
Antal filer	Denne enhed genkender din USB
ANDROID	Denne enhed genkender din Android-enhed understøttes af AOA 2,0 som kendt enhed.
NO USB	Ingen enhed er ikke tilsluttet til USB-port. Denne enhed genkender din Android-enhed som en ukendt enhed.













! Bemærk

Afhængig af enheds type, vil meddelelsen blive vist på anden måde.

CD/USB-betjening

1. Før disken ind ved at trykke på  på fjernbetjeningen eller  på enheden. Tilslut USB-enheden til USB-porten.
2. Vælg CD eller usb -funktionen ved at trykke på **FUNCTION** fjernbetjeningen eller **F** på enheden.
3. Vælg et nummer/fil, du vil afspille, ved at trykke   på fjernbetjeningen eller   på enheden.

Til	Gør dette
Stop	Tryk  ENTER på fjernbetjeningen eller  på enheden.
Afspil	Tryk   på fjernbetjeningen eller   på enheden.
Pause	Under afspilning, Tryk   på fjernbetjeningen eller   på enheden.

Springer over til næste/ forrige spor	Tryk   på fjernbetjeningen eller   på enheden for at springe spor/fil i stop-status. Under afspilning, tryk  på fjernbetjeningen eller  på enheden for at springe spor/fil. Hvis der afspilles i mindre end 2 sekunder, tryk  på fjernbetjeningen, eller  på enheden for at gå til det foregående nummer/fil. Under afspilning af musik inden for 3 sekunder, tryk to gange  på fjernbetjeningen eller to gange  på enheden til det foregående spor/fil.
Søgning efter et afsnit i et nummer/fil	Tryk og hold   på fjernbetjeningen, eller   på enheden, under afspilning og slip når du er kommet til det sted du ønsker at lytte til.
Gentagen afspilning eller afspilning i tilfældig rækkefølge	Tryk REPEAT(MENU) på fjernbetjeningen gentagne gange, displayet vil ændres i følgende rækkefølge. RPT1 -> RPT DIR (only MP3/WMA/FLAC) -> RPT ALL -> RANDOM -> OFF

! Bemærk

Hvis du afspiller en ridset disk, høres der noget støj, og enheden kan ikke læse disken.

Valg af en mappe

1. Tryk gentagne gange på **PRESET FOLDER** \wedge/\vee på fjernbetjeningen i stoppet tilstand, indtil en ønsket mappe vises.
2. Tryk på $\blacktriangleright/\parallel$ på fjernbetjeningen eller $\blacktriangleright\parallel$ på enheden for at afspille den. Den første fil i mappen afspilles.

! Bemærk

- CD/USB-mapper/filer genkendes som vist nedenfor.

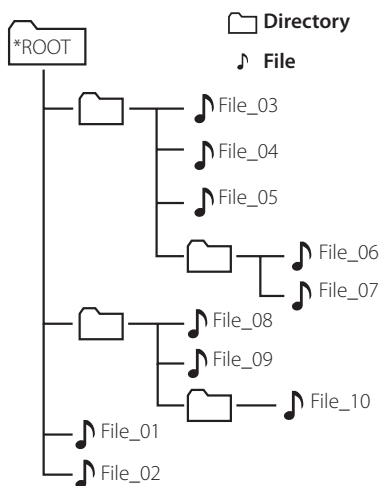

- Filer og mapper vises i den rækkefølge de optages, og kan vises forskelligt, alt efter omstændigheden for optagelsen.
- *ROOT : Det første skærmbillede du kan se, når en computer genkender din USB-enhed, kaldes "ROOT"
- Mapper bliver vist i følgende rækkefølge; FAT(USB) / CD: FILE_01 -> FILE_02 -> FILE_03 -> FILE_04 -> FILE_05 -> **FILE_06** -> **FILE_07** -> **FILE_08** -> **FILE_09** -> FILE_10

Sletning af en MP3/WMA/FLAC fil

Du kan slette en fil, mappe eller format ved at trykke på **DELETE** på fjernbetjeningen. Denne funktion understøttes kun i stop-status. (kun USB)

1. -Vælg den telefon, du vil slette, og tryk **DELETE**.
-Vælg den mappe, du vil slette, ved at trykke på **PRESET FOLDER** \wedge/\vee . Tryk derefter på **DELETE**.
-Tryk og hold **DELETE** for at formatere USB-enheden.

eller

Tryk **DELETE** gentagne gange under valg af fil.

Displayet skifter i følgende rækkefølge.

- DEL FILE : Sletter fil
 - DEL DIR? : Sletter mappe
 - FORMAT? : Formater USB
2. For at slette fil / mappe eller format, tryk $\blacktriangleright/\parallel$ på fjernbetjeningen, eller tryk $\blacktriangleright\parallel$ på enheden.
 3. Hvis du vil afslutte den igangværende funktion, tryk \blacksquare **ENTER** på fjernbetjeningen eller tryk \square på enheden.

! Forsigtig

- Tag ikke USB-enheden ud, mens den er i drift (afspille, slette, osv.)
- Det anbefales at foretage regelmæssige backup kopiering for at forhindre tab af data.
- Slettefunktionen understøttes muligvis ikke, afhængig af USB-status. (lås, osv.)

Betjening med Android enhed

Du kan nyde lyden fra din android enhed via USB-porten. For yderligere oplysninger om Android -enhed, henvises til Android enhed brugervejledning.

For at streame lyd fra din Android enhed via denne enhed, skal du bruge :

- Med Android styresystem: Ver 4.1 (eller nyere) og AOA 2.0 (eller nyere)
- Med et mikro USB-stik

! Bemærk

- Denne enhed er muligvis ikke kompatibel med de enheder, der ikke understøtter *AOA (Android Open Accessory), versionen 2.0. Det er muligt, at visse enheder ikke understøtter eller ikke er i overensstemmelse med lydstandarden AOA2.0 USB, hvilket ender med, at enheden fryser eller genstarter, efter at den er blevet tilsluttet og afkoblet fra højttalersystemet. Hvis du oplever dette problem, skal du kontakte enhedsproducenten. Din enhed skal muligvis opdateres med den nyeste Jellybean-software og/eller den korrekte AOA2.0 USB-lydstandard.
*Om AOA (Android Open Accessory), versionen 2.0 ;
Lydudgang fra Android-enhed til tilbehøret og HID (Human Interface Device)
- Det anbefales at du fjerner coveret til din Android-enhed (Ver. 4.1 eller nyere), før du tilslutter din Android-enhed til USB-port ved hjælp af et kabel.

1. Tilslut Android enhed til USB-porten ved hjælp af Android enhedens kabel.

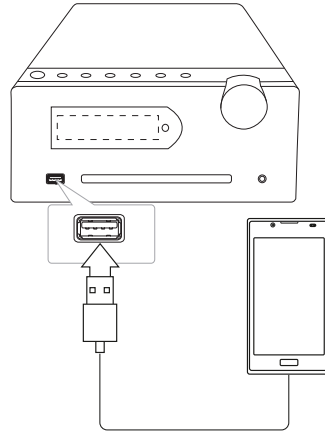

2. Tryk **FUNCTION** på fjernbetjeningen eller **F** på enheden for at vælge USB-funktion.
3. Hvis enheden er tilsluttet korrekt, vil 'ANDROID' vises i displayet. Du kan betjene din Android enhed gennem en Android enhed's display ved hjælp af fjernbetjeningen og styre din Android enhed.

Funktion	Gør dette
Afspil	Tryk > .
Pause	Under afspilning, tryk > .
Spring over	Under afspilning, tryk <<< / >>> for at gå til den næste fil eller vende tilbage til begyndelsen af den aktuelle fil. Under afspilning, tryk <<< kort to gange på for at vende tilbage til den forrige fil.

! Bemærk

- Hvis USB-forbindelsen har en fejl, skal du kontrollere disse problemer som følger;
 - din Android-telefon ikke er tilsluttet fast.
 - denne enhed genkender din Android-telefon, som en ukendt enhed.
 - din Android-telefon er ikke startet op.
 - Kontrollér indstillingen af USB-forbindelsestypen på din Android-enhed.
- Hvis enheden ikke afgiver lyd, skal du justere lydstyrken på din Android-enhed.
- Opladningstiden kan variere afhængigt af din Android-enhed .
- Nogle android-telefoner oplades muligvis ikke.
- Du kan muligvis ikke kontrollere din Android-enhed fra denne enhed på grund af funktionsfejl på Android-enheden.
- Afhængig af din Android softwareversion, kan du muligvis ikke styre din Android fra denne enhed. Vi anbefaler at installere den nyeste softwareversion.
- Hvis din Android-enhed ikke understøtter AOA (Android Open Accessory), versionen 2.0, kan denne enhed kun oplade din Android-enhed, hvis Android-enhed har OS 4.1 (eller nyere).

Radio Operation

Sådan hører du radio

1. Tryk **FUNCTION** på fjernbetjeningen eller **F** på enheden indtil FM bliver vist på displayet. Den senest modtagne station tunes ind.
2. Auto tuning: Tryk på og hold **TUN.-/+** på fjernbetjeningen eller **I<</>>I** på enheden i cirka 2 sekunder, indtil frekvens indikationen begynder at skifte, og slip derefter. Scanningen stopper, når enheden stiller ind på en station. Manuel indstilling: Tryk **TUN.-/+** på fjernbetjeningen eller **I<</>>I** på enheden gentagne gange.
3. Juster lydstyrken ved at trykke på **VOL +/—** på fjernbetjeningen eller dreje lydstyrkedrejknappen på enheden.

Sådan forudindstiller du radiostationerne

Du kan forudindstille 50 stationer for FM. Før indstilling skal du sørge for, at du har skruet ned for lydstyrken.

1. Tryk **FUNCTION** på fjernbetjeningen eller **F** på enheden indtil FM bliver vist på displayet.
2. Vælg den ønskede frekvens ved at trykke **TUN. -/+** på fjernbetjeningen eller **I<<< / >>>I** på enheden.
3. Tryk **PROGRAM/MEMORY**. En forudindstillet nummer vil blinke i displayet.
4. Tryk **PRESETFOLDER ^/V** for at vælge det forudindstillede nummer som du ønsker.
5. Tryk **PROGRAM/MEMORY**. Stationen gemmes.
6. Gentag trin 2 til 5 for at gemme andre stationer.
7. Hvis du vil lytte en forudindstillet station, skal du trykke **PRESETFOLDER ^/V**.

Sådan sletter du alle gemte stationer

1. Tryk og hold **PROGRAM/MEMORY** i to sekunder. "CLEAR" vil blinke på displayet.
2. Tryk **PROGRAM/MEMORY** for at slette alle gemte radiostationer.

Sådan forbedrer du en dårlig FM-modtagelse

Tryk **▶/||** på fjernbetjeningen. Dette vil ændre tuner form fra stereo til mono. Så vil modtagelsen være bedre end før.

Se oplysninger om radiostation (Valgfri)

FM-tuneren er udstyret med RDS (Radio Data System) facilitet. Dette viser oplysninger om den radiostation, der lyttes til. Tryk **SET/RDS** flere gange for at skifte mellem de forskellige data typer. :

PS	(Program Service Navn) Navnet på kanalen vises i displayet
PTY	(Programme Type Anerkendelse) Program type (f.eks. Jazz eller Nyheder) vises i displayet.
RT	(Radio Tekst) En tekstmeddelelse indeholder særlige oplysninger fra sendestationen. Denne tekst kan rulle hen over displayet.
CT	(Tidsstyret af kanalen) Dette viser tid og dato som udsendes af stationen.

Du kan søge efter radiostationer efter programtype ved at trykke på **SET/RDS**. Displayet viser den seneste PTY, der blev brugt. Tryk på **PTY** på fjernbetjeningen én eller flere gange for at vælge dit foretrukne program type. Tryk og hold på **TUN. -/+**. Tuneren søger automatisk. Søgningen stopper, når der er fundet en station.

Andre funktioner

Programmeret afspilning

Med programfunktionen kan du oprette en spilleliste med dine favoritnumre/-filer fra en disk eller USB-enhed.

Et program kan indeholde 20 numre/filer.

1. Læg en CD i eller tilslut din USB og vent, til den er indlæst.
2. Tryk på **PROGRAM/MEMORY** på fjernbetjeningen i stop-status.
3. Tryk på **◀◀/▶▶** på fjernbetjeningen eller **◀◀/▶▶** på enheden for at vælge et musiknummer/fil.
4. Tryk igen på **PROGRAM/MEMORY** for at gemme og vælge næste spor/fil.
5. Tryk på **▶/||** på fjernbetjeningen eller **>||** på enheden for at afspille den programmerede musiknumre/-filer.
6. Hvis du vil rydde dit valg, skal du trykke to gange på **■ENTER** på fjernbetjeningen og **□** på enheden.

! Bemærk

Programmerne slettes også, når disken eller USB-enheden er fjernet, er enheden slukket, eller funktionen er slået til andre.

Visning af filoplysninger

Mens der afspilles en mp3/wma fil, som indeholder filoplysninger, kan du få vist oplysningerne ved at trykke på **INFO** på fjernbetjeningen.

Sådan slukker du midlertidigt for lyden

Tryk på **⏸** på fjernbetjeningen for at slå lyden midlertidigt fra. Du kan dæmpe lyden i enheden, hvis du fx skal tage telefonen, hvorefter "IX" blinker i displayet.

Hvis du vil annullere det, skal du trykke på **⏸** igen eller ændre lydstyrkeniveauet.

Automatisk slukning

Denne enhed slukker sig selv ned for at spare på el-forbruget i det tilfælde, hvor enheden ikke er tilsluttet en ekstern enhed og ikke er blevet brugt i 20 minutter. Når hovedenheden er blevet tilsluttet en anden enhed ved hjælp af en analog indgang, gør enheden det samme seks timer efter.

Sådan afbrydes det trådløse netværk eller den trådløse enhed.

- Sluk for enheden.

Indstilling af lyd

Sådan indstiller du surround-statussen

Dette system har et antal forudindstillede surround-lydfelter. Du kan vælge en ønsket lydindstilling ved at bruge **SOUND EFFECT** på fjernbetjeningen.

De viste emner til Equalizeren er muligvis ikke som de viste afhængig af lydtilkilder og effekter.

På Display	Beskrivelse
AUTO EQ	Indstiller lyd equalizeren på den tilstand, der mest ligner den genre, som er inkluderet i MP3 ID3-tag for sangfiler
POP CLASSIC ROCK JAZZ	Dette program giver en entusiastisk atmosfære til lyden, ved at give dig fornemmelsen af at være til en rigtig rock, pop, jazz eller klassisk koncert.
MP3 -- OPT	Denne funktion er optimeret til MP3-filer, der kan komprimeres. Den forbedrer diskanten.
BASS BLAST (BASS)	Øger diskant, bas og surround-lyden.
BYPASS	Du kan nyde lyden uden equalizer virkning.

! Bemærk

Du skal muligvis nulstille lydfunktionen efter at have skiftet input, nogle gange endda efter at lydfilen er skiftet.

Indstilling af ur

1. Tænd for enheden.
2. Tryk **CLOCK** i mindst 2 sekunder.
3. Vælg tid ved at trykke **◀◀/▶▶** på fjernbetjeningen eller **◀◀/▶▶** på enheden.
- 12:00 (for AM og PM visning) eller 0:00 (for en 24 timers visning)
4. Tryk **SET/RDS** for at bekræfte dit valg.
5. Vælg timerne ved at trykke **◀◀/▶▶** på fjernbetjeningen eller **◀◀/▶▶** på enheden.
6. Tryk **SET/RDS** for at bekræfte dit valg.
7. Vælg minutterne ved at trykke **◀◀/▶▶** på fjernbetjeningen eller **◀◀/▶▶** på enheden.
8. Tryk **SET/RDS** for at bekræfte dit valg.
9. Hvis du ønsker at nulstille uret, tryk og hold **SET/RDS**. Gentag derefter trin 3-8.

Indstilling af uret ved hjælp "LG Bluetooth Fjernbetjening" App

Installer "LG Bluetooth Fjernbetjening" app på din Android-enhed. (Se side 23)

Uret på din enhed vil automatisk blive synkroniseret med din bærbare enhed ved at aktivere Bluetooth-forbindelsen via "LG Bluetooth Fjernbetjening"-applikationen.

Indstilling af alarm

Du kan bruge enheden som alarmur. Du skal indstille uret, inden du kan indstille alarmen.

1. Tænd for enheden.
2. Tryk **ALARM**. Hver funktion blinker.
3. Tryk **SET/RDS** når den funktion, du ønsker at blive vækket af vises.
4. "ON TIME" vil blive vist. Dette er din ønskede tid, hvor enheden tændes. Tryk **◀◀/▶▶** på fjernbetjeningen eller **◀◀/▶▶** på enheden for at ændre timer og minutter, og tryk **SET/RDS** for at gemme.
5. Tryk **◀◀/▶▶** på fjernbetjeningen eller **◀◀/▶▶** på enheden for at ændre lydstyrken, og tryk på **SET/RDS** for at gemme.
6. Hvis du ønsker at nulstille alarmen, tryk og hold **ALARM**. Gentag derefter trin 3-5

! Bemærk

- Alarm funktion virker kun, når apparatet er slukket efter indstilling af alarmen.
- Hvis du indstiller klokkeslættet og alarm, kan du kontrollere ved at trykke **CLOCK** eller alarmen ved at trykke på **ALARM** selv når enheden er slukket.
- Hvis alarmen allerede er indstillet, tryk **ALARM** én gang for at annullere alarmen. For at aktivere alarmen, tryk **ALARM** endnu en gang.
- Hvis urets tid eller alarmen allerede er indstillet, tryk og hold **CLOCK** eller **ALARM** i mindst 2 sekunder for at nulstille urstyringen eller alarmen.

Funktionen Indstilling af dvaletid

Tryk på **SLEEP** gentagne gange for at vælge forsinkelse sekvens 180 til 10 minutter. Enheden slukker efter endt forsinkelsestid.

Hvis du vil stoppe dvalefunktionen, tryk **SLEEP** gentagne gange indtil "SLEEP 10" vises, og så skal du trykke på **SLEEP** én gang til samtidig med, "SLEEP 10" vises.

! Bemærk

- Du kan kontrollere, hvor lang tid, der er tilbage, før enheden slukker.
- Tryk på **SLEEP**. Den resterende tid vises på skærmen.

Lysdæmper

Tryk **SLEEP** en gang. Lyset i displayet dæmpes til halv styrke. For at annullere, tryk på **SLEEP** gentagne gange, indtil displayet vil lyse.

Avanceret betjening

Optagelse på USB

1. Tilslut USB-enheden til enheden.
2. Vælg en funktion ved at trykke på **FUNCTION** på fjernbetjeningen eller **F** på enheden.

Optagelse af enkelt nummer/fil - Du kan optage til USB efter afspilning af det nummer/fil, som du ønsker.

All tracks recording - You can record to USB after stop.

Program liste optagelse - Når du har lavet program liste, kan du optage det på USB. (Der henvises til side 18)

3. Start optagelsen ved at trykke på **USB REC** på fjernbetjeningen.
4. Optagelsen stoppes ved at trykke på **ENTER** på fjernbetjeningen eller **ENTER** på enheden.

Pause i optagelse

Under optagelse tryk **USB REC** for at standse optagelsen. Tryk igen for at genstarte optagelsen. (Kun FM/ Bærbar funktion)

Valg af bitrate og hastighed under optagelse

1. Tryk **USB REC** længere end 3 sekunder.
2. Brug **◀▶** på fjernbetjeningen eller **◀▶** på enheden for at vælge bitrate.
96 kbps -> 128 kbps -> 192 kbps -> 256 kbps
3. Tryk **USB REC** igen for at vælge optagehastighed.
4. Tryk på **◀▶** på fjernbetjeningen eller **◀▶** på enheden for at vælge den ønskede optagehastighed: (kun AUDIO CD)

X1 SPEED

- Du kan lytte til musikken samtidig med, at du optager den. (Kun lyd-CD)

X2 SPEED

- Du kan kun optage musikfilen.

5. Tryk **USB REC** for at afslutte indstillingen.

! Bemærk

- Optagelse af musik, der er lagret på en Bluetooth-enhed, er ikke understøttet.
- Under optagelsen kan du kontrollere procentsats for USB optagelsen på displayet. (kun MP3/WMA CD)
- Under optagelsen MP3/WMA/FLAC, er der ingen lyd.
- Hvis du stopper optagelsen under afspilning, lagres filen, der blev optaget på det tidspunkt. (Undtagen MP3/WMA/FLAC filer)
- Du må ikke fjerne USB-enheden eller slukke for enheden under USB-optagelse. Ellers oprettes der måske en ufuldstændig fil, som ikke slettes på PC'en.
- Hvis USB-optagelsen ikke fungerer, vises der en meddelelse så som "NO USB", "ERROR(USB ERR)", "FULL(USB FULL)", "NO SUPPO" eller "NO REC" vises på displayet.
- Multikortlæser, Ekstern HDD og mobiltelefon kan ikke benyttes til USB-optagelse.
- En fil optages ved ca. 512 Mbyte, når du optager over længere tid.
- Du kan ikke lagre mere end 999 filer.
- Det vil blive lagret som følger.

AUDIO CD	MP3/WMA/FLAC	Den anden kilde*
<ul style="list-style-type: none"> ■ CD_REC TRK_001 TRK_002 ⋮ 	<ul style="list-style-type: none"> ■ FILE_REC ABC(File name) DEF(File name) ⋮ 	<ul style="list-style-type: none"> ■ EXT_REC AUDIO_001 AUDIO_002 ⋮

* : TUNER, PORTABLE og lignende.

Fremstilling af uautoriserede kopier af kopibeskyttet materiale, herunder computerprogrammer, filer, udsendelser og lydoptagelser, kan være en krænkelse af ophavsretten og kan udgøre en lovovertrædelse.

Dette udstyr bør ikke anvendes til dette formål.

Vær ansvarlig
Respekter ophavsrettigheder

Brug af en trådløs Bluetooth-teknologi

Om Bluetooth

Bluetooth er trådløs kommunikationsteknologi til en forbindelse over kort afstand.

Lyden kan blive afbrudt, når der er forstyrrelser af andre elektroniske bølger, som kører på samme frekvens, eller hvis du tilslutter Bluetooth-enheder i øvrige rum i nærheden.

Tilslutning af enkelte enheder i henhold til **Bluetooth**® trådløs teknologi påtager sig ingen gebyrer. En mobiltelefon med **Bluetooth**® trådløs teknologi kan betjenes via Cascade, hvis forbindelsen blev foretaget via **Bluetooth**® trådløs teknologi.

Tilgængelige enheder: Mobiltelefon, MP3, Laptop, PDA osv.

Bluetooth profiler

For at bruge **Bluetooth**® trådløs teknologi, skal enhederne kunne fortolke bestemte profiler. Denne enhed er kompatibel med følgende profil.

A2DP (Advanced Audio Distribution Profile)

Sådan hører du musik fra en Bluetooth-enhed

Før De starter parringsproceduren, skal De sørge for, at den trådløse Bluetooth-teknologi er aktiveret på din Bluetooth-enhed. Der henvises til din Bluetooth-enheds brugervejledning. Når først de to enheder er blevet parret, er det ikke nødvendigt at gentage handlingen.

1. Vælg Bluetooth-funktionen ved at bruge **FUNCTION** på fjernbetjeningen eller **F** på enheden. "BT READY" vises i displayet.
2. Betjen Bluetooth-enheden og gennemfør parringsproceduren. Når du søger efter denne enhed med din bluetooth, kan der vise sig en liste med enheder alt afhængigt af den type bluetooth, de anvender. Din enhed vises som "LG MICRO(XX:XX)".

! Bemærk

XX:XX betyder de sidste fire cifre på Bluetooth-adressen. For eksempel, hvis din enhed har en Bluetooth-adresse, som f.eks. 9C:02:98:4A:F7:08, får du vist "LG MICRO (F7:08)" på Bluetooth-enheden.

3. Indtast PIN koden.
PIN kode: 0000

! Bemærk

Alt afhængigt af Bluetooth type vil nogle enheder have en anden måde at blive parret på.

4. Når denne enhed er korrekt parret med din Bluetooth-enhed, vises "BT PAIR" på skærmvinduet.
5. Lytte til musik. Hvis du vil afspille en musik gemt på din Bluetooth-enhed, henvises til din Bluetooth-enheds brugervejledning.

! Bemærk

- Lyden fra hovedsættet kan blive forvrænget, hvis du sætter lydstyrken på Bluetooth-enheden op til 2/3 eller mere.
- Når du anvender bluetooth-funktionen, skal du justere lydstyrken for bluetooth-enheden til et korrekt niveau.

! Bemærk

- Når du anvender Bluetooth® teknologi, skal du oprette en forbindelse mellem enheden og Bluetooth-enheden så tæt på hinanden som muligt og bibeholde afstanden. Dette fungerer muligvis ikke korrekt i følgende tilfælde:
 - Der er en forhindring mellem enheden og Bluetooth-enheden.
 - Der er en anordning med Bluetooth® teknologi, der kører på samme frekvens, så som medicinsk udstyr, en mikrobølgeovn eller en trådløs LANanordning.
- Du skal forbinde din Bluetooth-enhed med denne enhed igen, når du genstarter den.
- Når du vælger Bluetooth-funktionen igen, efter at du har skiftet til andre funktioner, bliver Bluetooth-forbindelsen muligvis afbrudt. Du skal tilslutte Bluetooth-enheden igen, så du kan bruge denne funktion.
- Lyden kan blive afbrudt, når forbindelsen bliver forstyrret af andre elektroniske bølger.
- De kan ikke kontrollere Deres bluetoothmed denne enhed.
- De kan kun parre én bluetooth pr. enhed og således ikke flere på én gang.
- Alt afhængig af enhedens type, kan du måske ikke anvende bluetooth funktionen.
- Du kan nyde trådløst system ved hjælp af telefon, MP3-afspiller, Notebook osv.
- Jo mere afstand mellem enheden og Bluetooth-anordningen desto lavere lyd kvalitet opnår man.
- Bluetooth-forbindelsen afbrydes, når der slukkes for enheden, eller når Bluetooth-enheden kommer for langt væk fra enheden.

Brug af Bluetooth-applikationen

Om applikationen "LG Bluetooth Remote"

Applikationen "LG Bluetooth Remote" giver en række nye funktioner til denne enhed.

Hvis du vil få flere funktioner, anbefaler vi, at du henter og installerer den gratis applikation "LG Bluetooth Remote".

Installer applikationen "LG Bluetooth Remote" via "Google Android Market (Google Play Store)"

1. Tryk på ikonet "Google Android Market (Google Play Store)".
2. I søgefeltet, skriv "LG Bluetooth Remote" og søge.
3. I listen over søgeresultater, skal du finde og trykke på "LG Bluetooth Remote" for at starte downloadingen af Bluetooth app.
4. Tryk på et ikon for at installere.
5. Tryk på et ikon for at downloade.

! Bemærk

- Sørg for, at din Bluetooth-enhed har forbindelse til internettet.
- Sørg for, at Bluetooth-enheden har "Google Android Market (Google Play Store)".
- Hvis du ønsker flere oplysninger, kan du se forklaringen til "LG Bluetooth Remote"-applikationen i "Google Android Market (Google Play Store)".

Aktivér Bluetooth med applikationen "LG Bluetooth Remote"

Applikationen "LG Bluetooth Remote" giver dig mulighed for at oprette forbindelse mellem din Bluetooth-enhed og denne enhed.

1. Tryk på ikonet for applikationen "LG Bluetooth Remote" på startskærmen for at åbne applikationen "LG Bluetooth Remote", og gå til hovedmenuen.
2. Tryk på [Setting] og vælg den enhed du ønsker.
3. Hvis du ønsker yderligere oplysninger om betjeningen, skal du trykke på [Setting] og [Help].

! Bemærk

- "LG Bluetooth Remote"-applikationen bliver tilgængelig i softwareversionen på følgende måde:
 - Android OS: Ver. 2.3.3 (eller nyere)
- Denne enhed understøtter ikke parring af flere enheder. Hvis denne enhed allerede har oprettet forbindelse til en anden Bluetooth-enhed, skal du afbryde forbindelsen til den anden enhed, og prøve igen
- Hvis du benytter applikationen "LG Bluetooth Remote" til betjening, bliver der muligvis visse forskelle mellem applikationen "LG Bluetooth Remote" og den medfølgende fjernbetjening. Brug den medfølgende fjernbetjening efter behov.
- Afhængigt af Bluetooth-enheden fungerer applikationen "LG Bluetooth Remote" muligvis ikke.
- Den forbindelse, du har oprettet, kan blive afbrudt, hvis du vælger en anden applikation eller ændrer indstillingen for den tilsluttede enhed via applikationen "LG Bluetooth Remote". Du skal i så fald kontrollere forbindelsesstatussen.
- Hvis du vil forhindre en funktionsfejl, anbefaler vi, at du kun slutter én enhed til denne enhed.
- Tilslut ikke din smart enhed ved hjælp af et kabel til USB-port. Ellers bliver Bluetooth forbindelsen afbrudt.
- Når "LG Bluetooth Remote"-applikationen er blevet tilsluttet, kan musik blive afspillet fra din enhed. Hvis dette er tilfældet, prøv da tilslutningsproceduren igen.

Fejlfinding

Problem	Afhjælpning
Ingen strøm.	<ul style="list-style-type: none"> • Strømkablet er ikke sat i. Sæt strømkablet i. • Kontroller, om der er strømafbrydelse. Du kan kontrollere forholdene ved at forsøge at betjene andre enheder.
Ingen lyd	<ul style="list-style-type: none"> • Kontrollér, om du har valgt den rigtige funktion. Tryk på FUNCTION på fjernbetjeningen eller F på enheden. Og kontrollér den valgte funktion. • Tilslut lyd-kablerne korrekt til tilslutningspolerne. • Lydstyrken er sat til minimum. Brug lydstyrkedrejknappen eller VOL + / - til at indstille lydstyrken.
Enheden begynder ikke at afspille.	<ul style="list-style-type: none"> • Disk isat, som ikke kan afspilles. Isæt en disk, der kan afspilles. • Ingen disk isat. Isæt en disk. • Disken er snavset. Rengør disken. (Se side 26). • Disken er sat omvendt i. Placer disken, så siden med mærkat eller print vender opad.
Radiostationer kan ikkeindstilles korrekt.	<ul style="list-style-type: none"> • Antennen er enten placeret forkert eller ikke korrekt tilsluttet. Tilslut antennen omhyggeligt. • For svag signalstyrke fra radiostationen. Stil manuelt ind på stationen. • Der er ingen forudindstillede stationer, eller de forudindstillede stationer er blevet slettet (når du tuner ved at scanne de forudindstillede stationer). Forudindstil nogle radiostationer, se yderligere oplysninger på side 17.
Fjernbetjeningen virker ikke korrekt.	<ul style="list-style-type: none"> • Fjernbetjeningen peger ikke hen mod enhedens fjernføler. Ret fjernbetjeningen mod enhedens fjernføler. • Fjernbetjeningen er for langt væk fra enheden. Fjernbetjeningen kan bruges inden for 5 meter (16 fod) fra enheden. • Der er en forhindring mellem fjernbetjeningen og apparatet. Fjern forhindringen. • Fjernbetjeningens batteri er fladt. Sæt nye batterier i.
Android-enhed virker ikke.	<ul style="list-style-type: none"> • Kontroller om enhedens O/S er ver 4.1 (eller nyere) eller AOA 2.0 (eller nyere). • Tilslut din Android enhed sikkert ved hjælp af USB-kablet.
Uret vises ikke.	<ul style="list-style-type: none"> • Tilslut din Bluetooth-enhed til din enhed via "LG Bluetooth Remote" app.

Specifikationer

Generelt	
AC adapter kravene	Se etiketten på enheden.
Strømforsøg	Se etiketten på enheden.
Nettovægt	2,2 kg
Dimensioner (B x H x D)	(229 x 130 x 236) mm
Betjening temperature	5 °C til 35 °C (41 °F til 95 °F)
Fugtighed ved drift	5 % til 85 %

Indgange	
PORT. IN	0,7 Vrms (3,5 mm stereo stik)

Tuner	
FM Tuning Række	87,5 MHz til 108,0 MHz eller 87,50 MHz til 108,00 MHz

Forstærker	
Stereotilstand	50 W + 50 W
T.H.D	10 %

CD	
Frekvens-svar	40 Hz to 20 kHz
Signal-til-støj forhold	70 dB
Dynamisk område	55 dB

USB	
USB-version	USB 2.0 eller USB 1.1
Bus strømforsyning	5 V  500 mA

Højtalere	
Type	2-vejs 2 højttalere
Impedans	6 Ω
Vurderet Indgangseffekt	50 W
Max. Indgangsstrøm	100 W
Net Dimensions (WxHxD)	(150 x 251 x 150) mm
Net Weight(1EA)	1,8 kg

- Design og specifikationer kan ændres uden forudgående varsel.

Vedligeholdelse

Håndtering af enheden

Når enheden sendes

Gem den originale kasse og emballage. Hvis du har brug for at sende den enhed, for maksimal beskyttelse, re-pakke enhed som det oprindeligt var pakket på fabrikken.

Holde udvendige overflader rene

Brug ikke flygtige væsker som f.eks insektspray i nærheden af apparatet.

Aftørring med stærkt pres kan beskadige overfladen.

Efterlad ikke gummi-eller plastprodukter i kontakt med enheden i en længere periode.

Rengøring af enheden

For at rengøre afspilleren med en blød, tør klud. Hvis overfladen er meget snavset, brug en blød klud fugtet med et mildt rengøringsmiddel. Brug ikke stærke opløsningsmidler som alkohol, benzin eller fortynder, da disse kan beskadige enhedens overflade.

Opretholdelse af enheden

Enheden er en high-tech, præcision enhed. Hvis den optiske pick-up linse og disc drive dele er snavsede eller slidte, kan billedkvaliteten blive forringet. For yderligere oplysninger skal du kontakte det nærmeste, autoriserede servicecenter.

Bemærkninger til diske

Håndtering af diske

Sæt aldrig papir eller tape på disken.

Opbevaring af diske

Efter afspilning skal disken opbevares i sin æske. Udsæt ikke disken for direkte sollys eller andre varmekilder, og lad den aldrig ligge i en parkeret bil udsat for direkte sollys.

Rengøring af diske

Brug ikke stærke opløsningsmidler så som sprit, benzin, fortyndingsmiddel, standard rengøringsmidler eller antistatisk spray, der er beregnet til brug på ældre vinylplader.

Varemærker og licenser



Bluetooth® trådløs teknologi er et system, der tillader radiokontakt mellem elektroniske anordninger.

Tilslutning af enkelte enheder under **Bluetooth**® trådløs teknologi er omkostningsfrit. En mobiltelefon med **Bluetooth**® trådløs teknologi kan betjenes via Cascade, hvis forbindelsen blev foretaget via **Bluetooth**® trådløs teknologi.

Bluetooth® mærket og logoerne ejes af **Bluetooth**® SIG, Inc. og enhver brug af sådanne mærker fra LG Electronics er under licens.

Andre varemærker og handelsnavne tilhører deres respektive ejere.



LG Customer Information Center	
(Asiakaspalvelu / Kundeservice / Kundtjänst)	
Denmark / Danmark	8088 57 58
Finland / Suomi	0800 0 LG LG (0800 0 54 54)
Norway / Norge	800 187 40
Sweden / Sverige	0770 LG LG LG (0770 54 54 54)
LG Website	
www.lg.com	