



MANUEL D'UTILISATION

TÉLÉVISEUR LED*

*Le téléviseur LED de LG combine un écran LCD et un rétroéclairage LED.

Veillez lire attentivement ce manuel avant de mettre en service votre produit et conservez-le afin de pouvoir vous y référer ultérieurement.

LY31**

LY33**

LY34**

LY54**

LY53**

TABLE DES MATIÈRES

3 LICENCES

3 INFORMATIONS SUR LES LOGICIELS LIBRES

4 ASSEMBLAGE ET PRÉPARATION

- 4 Déballage
- 7 Achat séparé
- 8 Pièces et boutons
- 9 - Utilisation du bouton du joystick
- 10 Déplacement du téléviseur
- 11 Préparation du téléviseur
- 11 - Fixation du socle
- 14 Installation sur une table
- 17 Fixation du support mural
- 19 Comment utiliser Dual Lock™

21 RACCORDEMENTS

- 22 Connexion antenne
- 22 Connexion antenne parabolique orientable
- 23 Adaptateur de connexion
- 23 Connexion péritel
- 24 Configuration du Réseau
- 24 - Connexion à un réseau filaire
- 24 - Paramètres du réseau
- 26 Autres connexions

40 TÉLÉCOMMANDE

45 MAINTENANCE

- 45 Nettoyage de votre TV
- 45 - Écran, cadre, boîtier et support
- 45 - Cordon d'alimentation

46 DÉPANNAGE

47 SPÉCIFICATIONS

56 CODES INFRAROUGE

57 PARAMÉTRAGE D'UN APPAREIL DE COMMANDE EXTERNE

- 57 Configuration RS-232C
- 57 Type de connecteur :
D-Sub 9 broches mâle
- 58 Configurations RS-232C
- 59 Paramètres de communication
- 59 Liste de référence des commandes
- 60 Protocole de transmission/réception



AVERTISSEMENT

- Si vous ignorez ces messages d'avertissement, vous risquez d'être gravement blessé, de provoquer un accident ou d'entraîner la mort.



ATTENTION

- Si vous ignorez ces messages de sécurité, vous risqueriez de vous blesser légèrement ou d'endommager le produit.



REMARQUE

- Les remarques vous aident à comprendre et à utiliser le produit en toute sécurité. Veuillez lire attentivement les remarques avant d'utiliser le produit.

LICENCES



Les licences prises en charge peuvent varier d'un modèle à l'autre. Pour plus d'informations sur les licences, consultez le site www.lg.com.



Fabriqué sous licence de Dolby Laboratories. Dolby et le symbole double-D sont des marques déposées de Dolby Laboratories.



Les termes HDMI et HDMI High-Definition Multimedia Interface ainsi que le logo HDMI sont des marques commerciales déposées de HDMI Licensing LLC aux États-Unis et dans d'autres pays.



À PROPOS DES VIDÉOS DIVX : DivX[®] est un format vidéo numérique créé par DivX, LLC, filiale de Rovi Corporation. Cet appareil officiellement certifié a passé les tests rigoureux DivX Certified[®] pour vérifier qu'il lit bien les vidéos DivX. Rendez-vous sur www.divx.com pour plus d'informations et pour télécharger des outils logiciels permettant de convertir vos fichiers en vidéos DivX.

À PROPOS DE LA VIDÉO À LA DEMANDE DIVX : Cet appareil DivX Certified[®] doit être enregistré pour lire les films en vidéo à la demande (VOD) DivX. Pour obtenir le code d'enregistrement, consultez la section VOD DivX dans le menu de configuration de l'appareil. Rendez-vous sur vod.divx.com pour plus d'informations sur l'achèvement de l'enregistrement.

« Certification DivX Certified[®] pour la lecture de vidéos DivX[®] jusqu'à 1080p en HD, y compris le contenu Premium. »

« DivX[®], DivX Certified[®] et leurs logos respectifs sont des marques commerciales de Rovi Corporation ou de ses filiales ; leur utilisation est régie par une licence. »

« Sous couvert d'un ou plusieurs brevets américains cités ci-dessous : 7,295,673; 7,460,668; 7,515,710; 7,519,274 »

INFORMATIONS SUR LES LOGICIELS LIBRES

Pour obtenir le code source sous la licence publique générale, la licence publique générale limitée, la licence publique Mozilla ou les autres licences libres de ce produit, rendez-vous sur <http://opensource.lge.com>.

En plus du code source, tous les termes de la licence, ainsi que les exclusions de responsabilité et les droits d'auteur, sont disponibles au téléchargement.

LG Electronics propose de vous fournir le code open source sur CD-ROM en échange des coûts couvrant cet envoi, notamment le coût du support, des frais de port et de prise en charge, une fois la demande reçue par LG Electronics à l'adresse suivante : opensource@lge.com. La validité de cette offre est de trois (3) ans à partir de la date d'achat du produit.

**REMARQUE**

- L'image ci-dessous peut être différente de celle affichée sur votre téléviseur.
- L'affichage à l'écran de votre TV peut différer légèrement de celui qui est présenté dans ce manuel.
- Les menus et options disponibles peuvent être différents selon la source d'entrée ou le modèle de produit utilisé.
- De nouvelles fonctionnalités pourront être ajoutées ultérieurement à ce téléviseur.
- La TV peut être mise en mode veille pour réduire la consommation d'électricité. Pour réduire la consommation d'énergie, la TV doit être éteinte si personne ne la regarde pendant un certain temps.
- La consommation d'énergie pendant l'utilisation peut être limitée de façon significative en réduisant la luminosité de l'image. Cela aura pour effet de réduire le coût global de fonctionnement.
- L'appareil doit être raccordé à une prise électrique située à proximité et facilement accessible. Sur certains appareils ne disposant pas de bouton marche/arrêt, la mise hors tension de l'appareil s'effectue en débranchant le cordon d'alimentation.

ASSEMBLAGE ET PRÉPARATION

Déballage

Vérifiez que la boîte de votre moniteur contient les éléments suivants. S'il manque des accessoires, contactez le revendeur auprès duquel vous avez acheté votre produit. L'aspect réel des produits et articles présentés dans ce manuel peut différer des illustrations.

**ATTENTION**

- Afin d'optimiser la sécurité et la durée de vie du produit, n'utilisez pas d'éléments non agréés.
- La garantie ne couvre pas les dommages ou les blessures dus à l'utilisation d'éléments non agréés.
- Certains modèles ont un film plastic fin collé sur l'écran. Il ne doit pas être enlevé.

**REMARQUE**

- Les éléments fournis avec votre produit diffèrent en fonction du modèle choisi.
- Les caractéristiques des produits ou le contenu de ce manuel peuvent être modifiés sans préavis en cas de mise à jour des fonctions.
- Pour une connexion optimale, les câbles HDMI et les périphériques USB doivent comporter des connecteurs d'une épaisseur inférieure à 10 mm et d'une largeur inférieure à 18 mm. Utilisez une rallonge prenant en charge USB 2.0 si le câble USB ou la clé USB ne s'adapte pas au port USB de la TV.

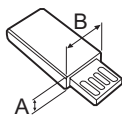
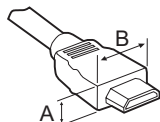

*A ≤ 10 mm

*B ≤ 18 mm

- Utilisez un câble certifié sur lequel est apposé le logo HDMI.
- Si vous utilisez un câble non certifié HDMI, l'écran peut ne pas s'afficher ou une erreur de connexion peut survenir. (Types de câbles HDMI recommandés)
 - Câble HDMI[®]/TM haute vitesse
 - Câble HDMI[®]/TM haute vitesse avec Ethernet

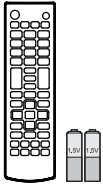

Télécommande et piles (AAA)

(Voir p. 40, 41, 42, 43, 44)

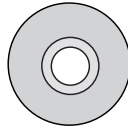

Manuel d'utilisation

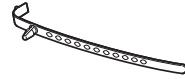

Support de Câble

(selon le modèle)
(Voir p. 20)



Cordon d'alimentation

(selon le modèle)



Vis du support

4EA, M4 x L14
(Uniquement 42/49LY31**,
39/42/47/55/60LY330*,
39/42/47/55/60LY340*,
39/42/47/55/60LY345*,
39/42/47/55/60LY540*,
42/55LY530*,
42/47/55LY541*,
42/47/55LY341*,
42/47/55LY331*)
(Voir p. 11, 13)



Vis du support

4EA, M4 x L20
(Uniquement 32LY31**,
32LY330*, 32LY340*,
32LY345*, 32LY540*,
32LY530*, 42/47/55LY541*,
42/47/55LY341*,
42/47/55LY331*)
6EA, M4 x L20
(Uniquement 32/39LY541*,
32/39LY341*, 32/39LY331*)
(Voir p. 11, 12, 13)



Rangement des câbles

2EA
(Uniquement
32/42/49LY31**,
32/39/42/47/55/60LY330*,
32/39/42/47/55/60LY340*,
32/39/42/47/55/60LY345*,
32/39/42/47/55/60LY540*,
32/42/55LY530*)
(Voir p. 20)



Entretoises pour montage mural

2EA
(Uniquement 42LY31**,
42LY33**, 42LY34**,
42LY54**, 42LY53**)
(Voir p. 18)

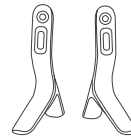

Pied

(Uniquement 32/42/49LY31**,
32/39/42/47/55/60LY330*,
32/39/42/47/55/60LY340*,
32/39/42/47/55/60LY345*,
32/39/42/47/55/60LY540*,
32/42/55LY530*)
(Voir p. 11)

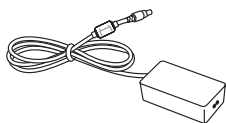

Adaptateur ca/cc
(Uniquement 28LY31**,
22/28LY33**, 22/28LY34**,
22/28LY54**)
(selon le modèle)
(Voir p. 23)



Pied
(Uniquement 28LY31**,
22/28LY33**, 22/28LY34**,
22/28LY54**)
(Voir p. 11)



Dual Lock™
(Uniquement LY540H,
LY541H, LY540M, LY530H)
(Voir p. 19)

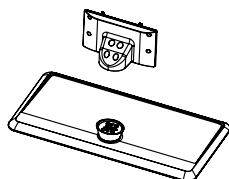

Pied/Corps du support
(Uniquement LY541*,
LY331*, LY341*)
(Voir p. 12, 13)

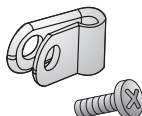

**Support du cordon
d'alimentation/Vis**
1EA
(Uniquement
39/42/47/55LY541*,
39/42/47/55LY341*,
39/42/47/55LY331*)
(Voir p. 20)



Vis Torx Plus en étoile
2EA
(Uniquement LY541*, LY331*,
LY341*)
(Voir p. 12, 13)



Caoutchoucs
2EA
(Uniquement LY541*,
LY331*, LY341*)
(Voir p. 14)



**Rondelles pour la fixation
du support**
2EA
(selon le modèle)
(Voir p. 16)

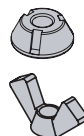

**Ecrus pour la fixation du
support**
2EA
(selon le modèle)
(Voir p. 16)

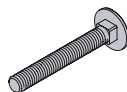

**Vis pour la fixation du
support**
2EA
(selon le modèle)
(Voir p. 16)

Achat séparé

Des articles vendus séparément peuvent faire l'objet de remplacements ou de modifications sans préavis dans le but d'améliorer la qualité du produit. Contactez votre revendeur pour vous procurer ces articles. Ces périphériques fonctionnent uniquement avec certains modèles. Le nom ou le design du modèle peut changer en cas de mise à niveau des fonctions du produit, des conditions de diffusion ou des politiques de confidentialité du fabricant.

Périphérique audio LG

Horloge LED

LEC-003

(Uniquement

32/39/42/47/55LY540H,

32/39/42/47/55LY541H,

32/42/55LY530H)

Pièces et boutons

Type A : 32/42/49LY31**, 32/39/42/47/55/60LY330*, 32/39/42/47/55/60LY340*, 32/39/42/47/55/60LY345*, 32/39/42/47/55/60LY540*, 32/42/55LY530*

Type B : 28LY31**, 22/28LY33**, 22/28LY34**, 22/28LY54**

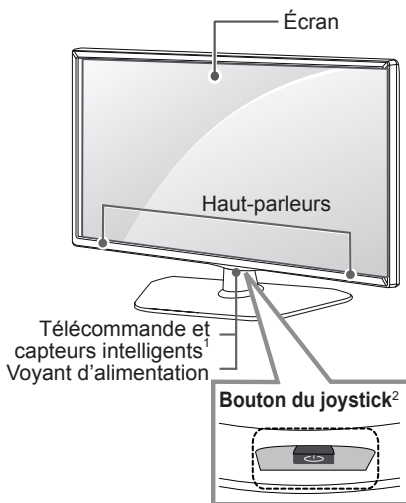
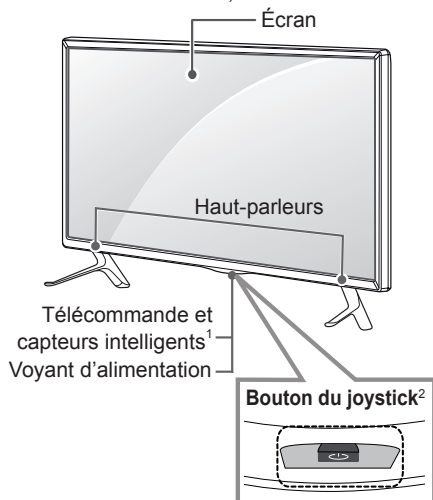

Type C : 32/39/42/47/55LY331*, 32/39/42/47/55LY541*, 32/39/42/47/55LY341*

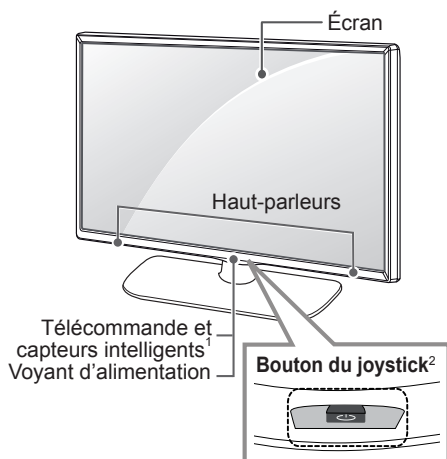

- 1 Capteur intelligent - Ajuste la qualité et la luminosité de l'image en fonction de l'environnement.
- 2 Bouton du joystick - Ce bouton est situé en dessous de l'écran du téléviseur.



**REMARQUE**

- Vous pouvez activer ou désactiver le voyant d'alimentation en sélectionnant **OPTION** dans les menus principaux.

Utilisation du bouton du joystick

Vous pouvez activer facilement les fonctions de la TV, en appuyant ou en déplaçant le bouton vers le haut, vers le bas, vers la gauche ou vers la droite.

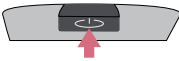
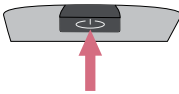
Fonctions de base

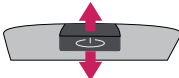
	Alimentation activée	Lorsque votre téléviseur est éteint, posez votre doigt et appuyez sur le bouton du joystick, puis relâchez-le.
	Alimentation désactivée	Lorsque votre téléviseur est allumé, posez votre doigt et appuyez une fois sur le bouton du joystick pendant quelques secondes, puis relâchez-le. (cependant, si le menu apparaît sur l'écran, maintenez le bouton du joystick appuyé pour sortir du menu.)
	Contrôle du volume	Vous pouvez régler le volume au niveau souhaité en posant votre doigt sur le bouton du joystick et en le déplaçant vers la gauche ou vers la droite.
	Réglage des programmes	Vous pouvez parcourir les chaînes enregistrées et en sélectionner en posant votre doigt sur le bouton du joystick et en le déplaçant vers le haut ou vers le bas.







REMARQUE

- Lorsque vous déplacez le joystick vers le haut, vers le bas, vers la droite ou vers la gauche, assurez-vous ne de pas appuyer sur le bouton du joystick. Si vous appuyez d'abord sur le bouton du joystick, vous ne pourrez plus régler le volume ni les programmes enregistrés.

Réglage du menu

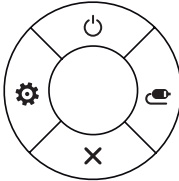
Lorsque le téléviseur est allumé, appuyez une fois sur le bouton du joystick.

Vous pouvez régler les éléments (🔌, ⚙️, ✖️, 📺) du menu en déplaçant le bouton du joystick vers le haut, vers le bas, vers la gauche ou vers la droite.

		Arrêt TV	Permet d'éteindre le téléviseur.
		Réglages	Permet d'accéder au menu principal.
		Fermer	Efface les informations affichées à l'écran et revient à l'affichage TV.
		Liste des sources	Permet de changer la source d'entrée.

Déplacement du téléviseur

Avant de déplacer ou soulever le téléviseur, lisez les instructions suivantes pour éviter d'abîmer le téléviseur et pour le transporter en toute sécurité quels que soient son type et sa taille.



ATTENTION

- Évitez toujours de toucher l'écran, car vous risqueriez de l'endommager.
- Il est recommandé de transporter le téléviseur dans le carton ou les matériaux d'emballage d'origine.
- Avant de déplacer ou soulever le téléviseur, débranchez le cordon d'alimentation et tous les câbles.
- Lorsque vous portez le téléviseur, orientez l'arrière vers vous afin de ne pas rayer l'écran.

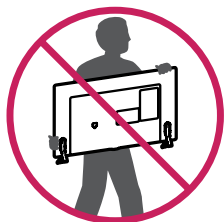

- Tenez fermement le haut et le bas du cadre du téléviseur. Veillez à ne pas le tenir par la partie transparente, le haut-parleur ou la grille du haut-parleur.

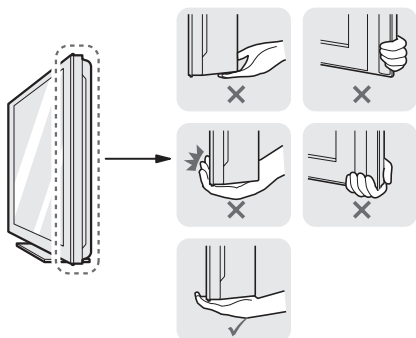

- Si votre téléviseur est volumineux, faites-vous aider par une autre personne.
- Pour transporter le téléviseur, tenez-le comme illustré ci-dessous.

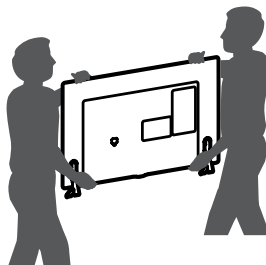

- Lorsque vous transportez le téléviseur, veillez à éviter les secousses et les vibrations excessives.
- Transportez toujours le téléviseur à la verticale ne l'inclinez pas vers la gauche ou la droite ni à plat.
- N'exercez pas une pression excessive qui pourrait plier le châssis car cela pourrait endommager l'écran.



ATTENTION

- Lorsque vous manipulez le téléviseur, assurez-vous de ne pas endommager le bouton du joystick. (selon le modèle)



Préparation du téléviseur

L'image ci-dessous peut être différente de celle affichée sur votre téléviseur.

Fixation du socle

(Uniquement 32/42/49LY31**, 32/39/42/47/55/60LY330*, 32/39/42/47/55/60LY340*, 32/39/42/47/55/60LY345*, 32/39/42/47/55/60LY540*, 32/42/55LY530*)

(Uniquement 28LY31**, 22/28LY33**, 22/28LY34**, 22/28LY54**)

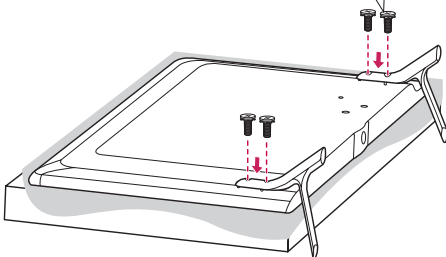
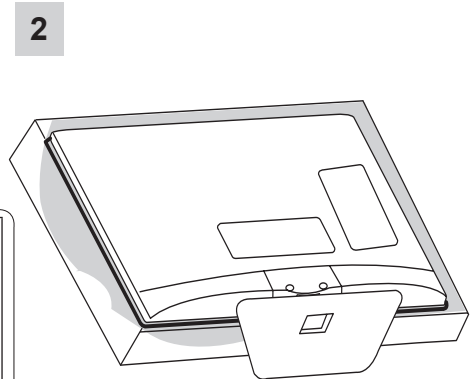
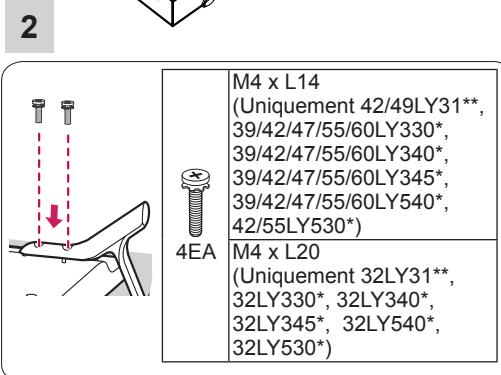
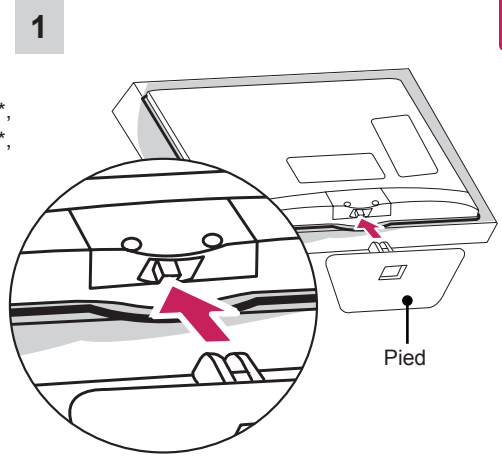
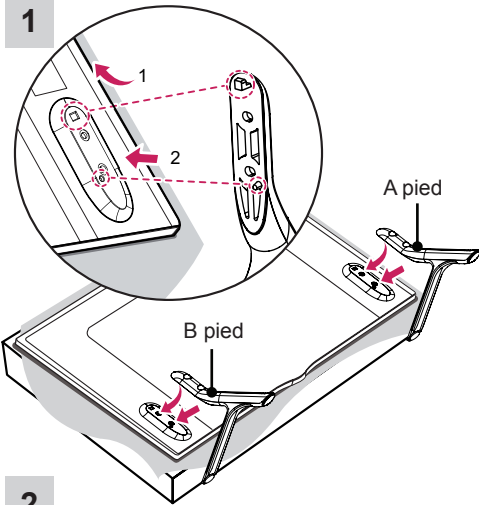

(Uniquement 32/39LY541*, 32/39LY331*, 32/39LY341*)

1

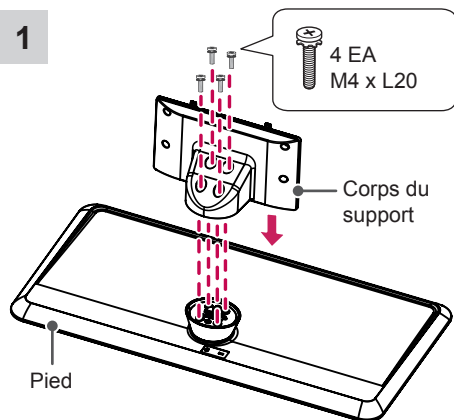

2

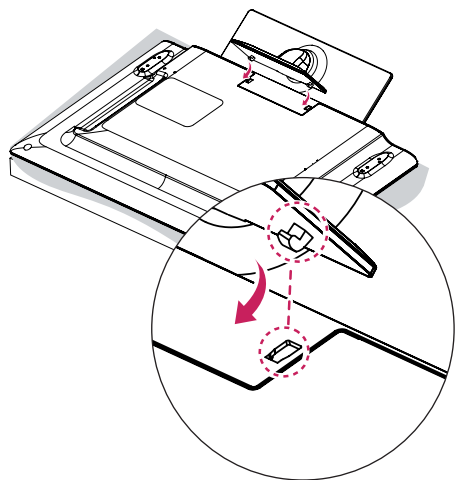

3

M4 x L20
2EA

ou

Vis Torx Plus en étoile
2EA

Serrez les deux vis Torx (fournies avec le téléviseur) avec un tournevis Torx (non fournis avec le téléviseur).

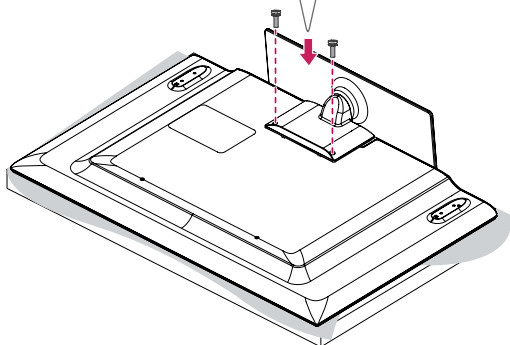
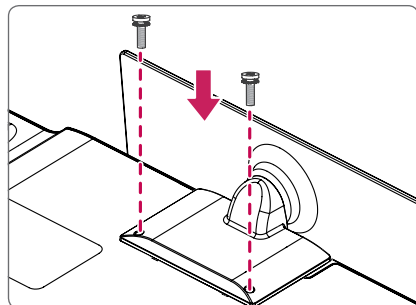

(Uniquement 42/47/55LY541*, 42/47/55LY331*, 42/47/55LY341*)

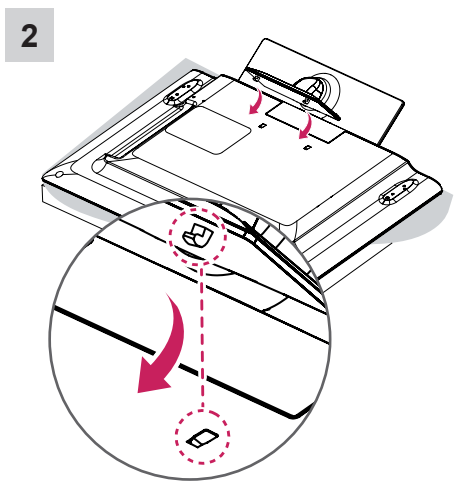
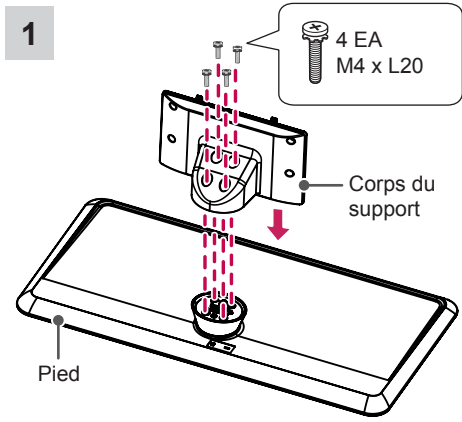

3

M4 x L14
4EA

ou

M4 x L14
2EA

Vis Torx Plus en étoile
2EA

Serrez deux de ces quatre vis ainsi que les deux vis Torx (fournies avec le téléviseur) pour sécuriser la fixation du téléviseur. Serrer les deux vis Torx avec un tournevis Torx (non fournis avec le téléviseur).

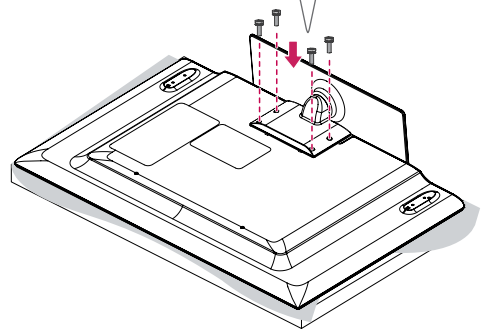
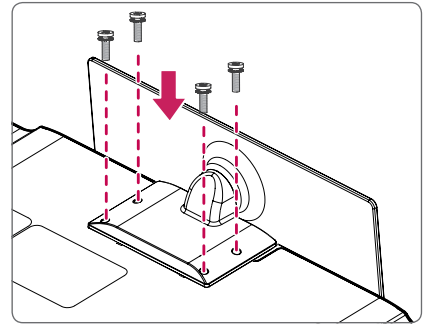



ATTENTION

- Pour fixer le support à la TV, placez l'écran face vers le bas sur une table ou sur une surface plane munie d'une protection pour éviter de rayer l'écran.
- Assurez-vous que les vis sont bien serrées au maximum. (Si les vis ne sont pas correctement serrées, le moniteur peut s'incliner après son installation.) Ne serrez pas les vis en forçant excessivement, sous peine de les abîmer et de finir par les desserrer.



REMARQUE

- Procédez à l'inverse du processus de fixation pour retirer le support avant d'installer la TV sur un support mural.
- Le caoutchouc protégera l'ouverture de la poussière et de la saleté. Si vous décidez d'installer le téléviseur à l'aide du support de fixation murale, utilisez le caoutchouc. (Uniquement LY541*, LY331*, LY341*)

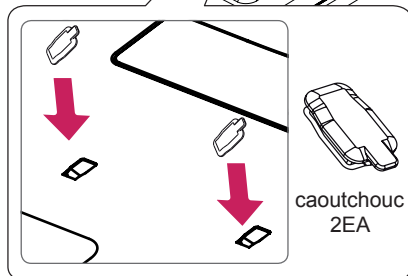
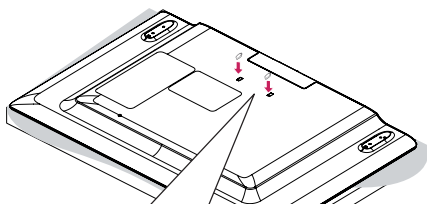

Installation sur une table

- 1 Soulevez et positionnez la TV à la verticale sur une table.
 - Laissez au moins 10 cm entre le mur et le moniteur pour assurer une bonne ventilation.

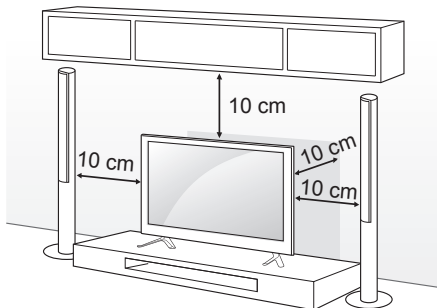

- 2 Branchez le cordon d'alimentation sur une prise murale.



ATTENTION

- Ne placez pas la TV à côté ou sur des sources de chaleur. Cela pourrait provoquer un incendie ou d'autres dommages.

Ajustement de l'angle de la TV afin de trouver le meilleur angle de vue

(Uniquement LY541*, LY331*, LY341*)
Faites pivoter la TV de 20 degrés vers la gauche ou la droite ou réglez l'angle d'inclinaison pour obtenir le meilleur confort visuel.

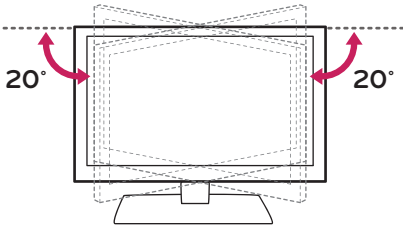

ATTENTION

- Faites attention à vos doigts lorsque vous ajustez l'angle du produit.
 - » Vous pourriez vous blesser en cas d'écrasement des mains ou des doigts. Si le produit est trop incliné, il peut tomber, provoquant des dommages ou des blessures.

Fixation du téléviseur sur un bureau

(Selon le modèle)
Nous vous recommandons de fixer le poste à un bureau de manière qu'il ne puisse pas être tiré vers l'avant / l'arrière, risquant de blesser quelqu'un ou de s'endommager.

Type A)

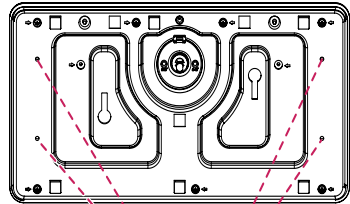

4 vis

(Non fournis avec le téléviseur)

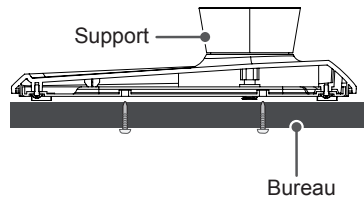

REMARQUE

- Vis : M5 x L (*L : profondeur de la table + 8~10 mm)
ex) Profondeur de la Table : 15 mm, vis : M5 x 25

Type B)

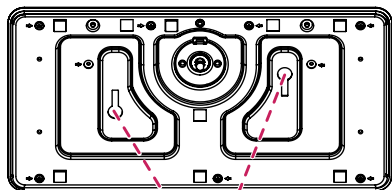

2 Vis pour la fixation du support,
2 Rondelles pour la fixation du support,
2 Ecrous pour la fixation du support
(Fournies avec le téléviseur)

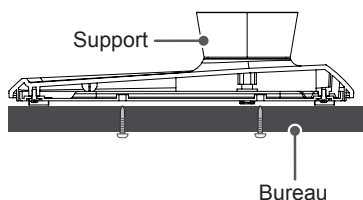

Fixation fiable de la TV au mur

(Cette option n'est pas disponible sur tous les modèles.)

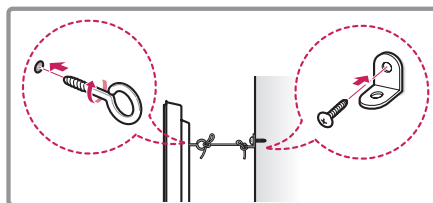
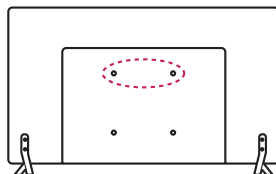

- 1 Insérez et serrez les boulons à oeil, ou les supports et les boulons à l'arrière de la TV.
- Si des boulons sont insérés dans les trous des boulons à oeil, dévissez d'abord ces boulons.
- 2 Fixez les supports muraux avec les boulons sur le mur.
Ajustez le support mural et les boulons à oeil à l'arrière de la TV.
- 3 Attachez les boulons à oeil et les supports muraux avec un cordon solide.
Le cordon doit rester en position horizontale par rapport à la surface plane.



ATTENTION

- Veillez à empêcher les enfants de grimper sur la TV ou de s'y suspendre.



REMARQUE

- Utilisez une plate-forme ou un meuble d'une largeur et d'une résistance suffisantes pour soutenir en toute sécurité la TV.
- Les supports, les boulons et les cordons ne sont pas fournis. Pour en savoir plus sur les accessoires en option, contactez votre revendeur.

Fixation du support mural

Prenez les précautions nécessaires pour fixer le support mural en option à l'arrière de la TV. Installez-le sur un mur solide perpendiculaire au sol. Contactez du personnel qualifié pour fixer la TV sur d'autres matériaux de construction. Pour l'installation murale, LG recommande l'intervention de professionnels qualifiés. Nous vous recommandons d'utiliser le support mural LG.

Si vous n'utilisez pas le support mural LG, veuillez utiliser un support mural permettant une fixation solide de l'appareil au mur et offrant suffisamment d'espace pour permettre la connexion de périphériques externes.

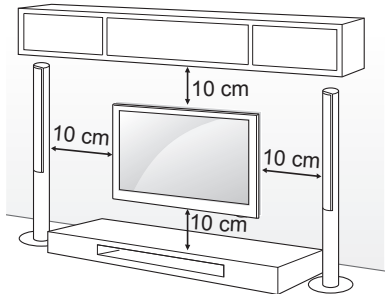

Veillez à utiliser des vis et un support mural conformes aux normes VESA. Les dimensions standard des kits de support mural sont indiquées dans le tableau suivant.

Achat séparé (support mural)

Modèle	22LY33** 22LY34** 22LY54**	28LY31** 28LY33** 28LY34** 28LY54**
VESA (A x B)	75 x 75	100 x 100
Vis standard	M4 X L10	M4 X L10
Nombre de vis	4	4
Support mural	LSW140B	LSW140B
Modèle	32LY31** 32/39LY33** 32/39LY34** 32/39LY54** 32LY53**	42/49LY31** 42/47/55LY33** 42/47/55LY34** 42/47/55LY54** 42/55LY53**
VESA (A x B)	200 x 200	400 x 400
Vis standard	M6	M6
Nombre de vis	4	4
Support mural	LSW240B MSW240	LSW440B MSW240
Modèle	60LY33** 60LY34** 60LY54**	
VESA (A x B)	400 x 400	
Vis standard	M6	
Nombre de vis	4	
Support mural	4	

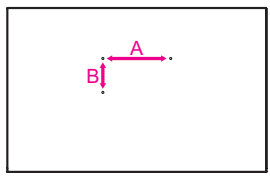

**ATTENTION**

- Débranchez le cordon d'alimentation avant de déplacer ou d'installer la TV. Vous éviterez ainsi tout risque d'électrocution.
- Si vous fixez la TV au plafond ou sur un mur oblique, le produit risque de tomber et de blesser quelqu'un. Utilisez un support mural LG agréé et contactez votre revendeur local ou une personne qualifiée.
- Ne serrez pas trop les vis. Cela pourrait endommager la TV et entraîner l'annulation de votre garantie.
- Utilisez des vis et supports de fixation murale répondant aux spécifications de la norme VESA. La garantie ne couvre pas les dommages ou les blessures dus à une mauvaise utilisation ou à l'utilisation d'accessoires non agréés.
- La longueur de la vis de la surface externe du cache arrière doit être inférieure à 8 mm.
(Uniquement 28LY31**, 22/28LY33**, 22/28LY34**, 22/28LY54**)

Plaque de fixation murale

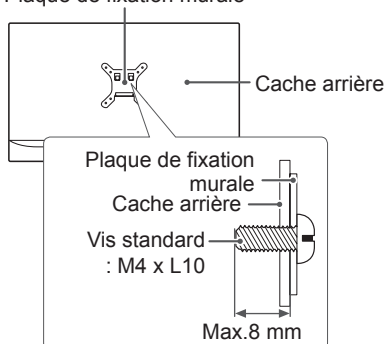
**REMARQUE**

- N'utilisez que des vis répondant aux spécifications de la norme VESA.
- Le kit de support mural est fourni avec un manuel d'installation et les pièces nécessaires à l'installation.
- Le support mural est proposé en option. Pour en savoir plus sur les accessoires en option, contactez votre revendeur.
- La longueur des vis dépend du modèle de support mural. Vérifiez leur longueur avant de procéder à l'installation.
- Pour plus d'informations, consultez le manuel fourni avec le support mural.
- Lors de la fixation d'un support de fixation murale sur le téléviseur, insérez les entretoises pour montage mural dans les orifices de montage mural du téléviseur pour basculer ce dernier à la verticale. (Uniquement 42LY31**, 42LY33**, 42LY34**, 42LY54**, 42LY53**)

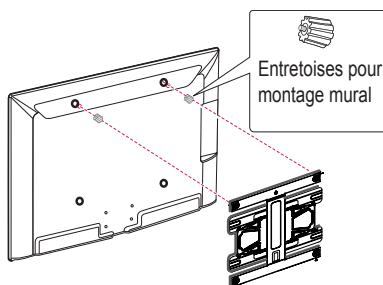

Comment utiliser Dual Lock™

(Uniquement LY540H, LY541H, LY540M, LY530H)

Fixez le boîtier set-top au téléviseur et utilisez-le quand vous le souhaitez.

- 1 Après avoir retiré le papier de protection de Dual Lock, collez-le au téléviseur et au boîtier Set-top comme illustré.

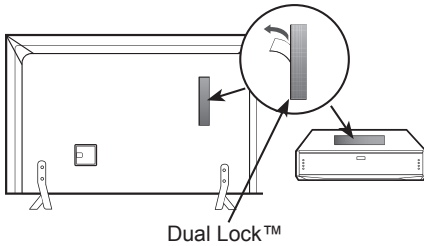

- 2 Fixez le boîtier Set-top au téléviseur en réunissant les deux bandes Velcro.

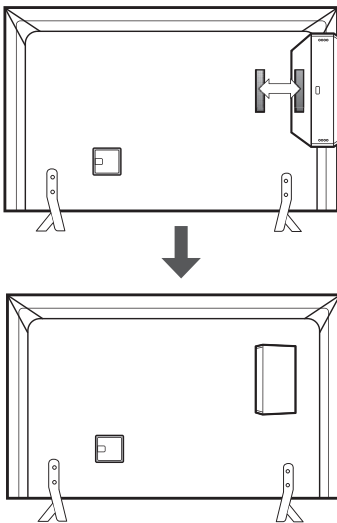

REMARQUE

- Assurez-vous que la surface du produit ne comporte aucune substance étrangère, puis collez fermement le Dual Lock™.
- Avant de relier le décodeur au moniteur, laissez sécher le Dual Lock pendant au moins trois jours.

Organisation des câbles

L'image ci-dessous peut être différente de celle affichée sur votre téléviseur.

(Uniquement 22/28LY33**, 22/28LY34**,
22/28LY54**, 28LY31**)

- 1 Rassemblez les câbles et passez-les dans l'attache plastique.

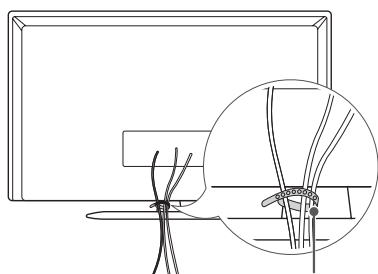

Support de câble

(Uniquement 32/39/42/47/55/60LY540*,
32/39/42/47/55/60LY330*,
32/39/42/47/55/60LY340*,
32/39/42/47/55/60LY345*, 32/42/49LY31**,
32/42/55LY530*)

- 1 Rassemblez les câbles et passez-les dans l'attache plastique.
- 2 Attachez fermement le clip du dispositif de rangement des câbles à la TV.

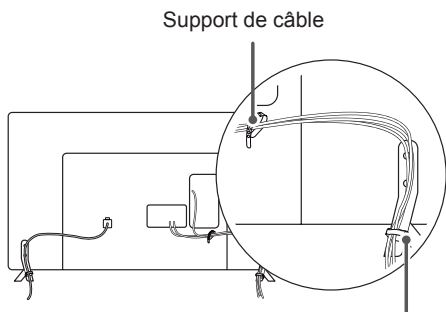

Gestion des câbles

(Uniquement 32LY541*, 32LY331*, 32LY341*)

- 1 Rassemblez les câbles et passez-les dans l'attache plastique.

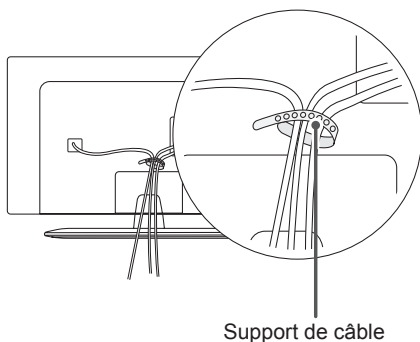

Support de câble

(Uniquement 39/42/47/55LY541*,
39/42/47/55LY331*, 39/42/47/55LY341*)

- 1 Installez le support du cordon d'alimentation puis le cordon d'alimentation. De cette façon, le câble d'alimentation ne risque pas d'être débranché par accident.
- 2 Rassemblez les câbles et passez-les dans l'attache plastique.

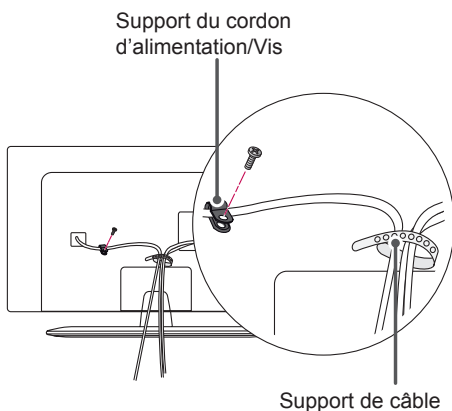

Support du cordon
d'alimentation/Vis

Support de câble



ATTENTION

- Ne déplacez pas le téléviseur en le tenant par le clip de gestion des câbles car ce dernier peut se briser et ainsi occasionner des blessures ainsi que des dommages au téléviseur.

RACCORDEMENTS

- L'image présentée peut être différente de votre téléviseur.
- Les câbles supplémentaires ne sont pas fournis.

Cette section relative aux **RACCORDEMENTS** présente essentiellement des schémas pour les modèles 32LY330*.

Vous pouvez raccorder divers appareils externes au téléviseur et changer de source d'entrée pour sélectionner un appareil externe. Pour plus d'informations sur le raccordement d'un appareil externe, reportez-vous à son manuel d'utilisation. Vous pouvez raccorder les appareils externes suivants : récepteurs HD, lecteurs de DVD, magnétoscopes, systèmes audio, périphériques de stockage USB, PC, appareils photo numériques, consoles de jeu, etc.



REMARQUE

- Le raccordement des appareils externes peut varier selon le modèle.
- Vous pouvez raccorder des appareils externes au téléviseur indépendamment de l'ordre des connecteurs du téléviseur.
- Si vous voulez enregistrer une émission télévisée sur un graveur de DVD ou un magnétoscope, veillez à raccorder le câble d'entrée du signal TV via le graveur ou magnétoscope. Pour plus d'informations sur l'enregistrement, reportez-vous au manuel d'utilisation de l'appareil connecté.
- Veuillez consulter le manuel de l'équipement externe contenant les instructions d'utilisation.
- Si vous connectez une console de jeu à la TV, utilisez le câble fourni avec la console de jeu.
- En mode PC, un bruit peut être associé à la résolution, au modèle vertical, au contraste ou à la luminosité. En présence de bruit, changez la résolution de la sortie PC, changez le niveau du taux de rafraîchissement ou réglez la luminosité et le contraste dans le menu IMAGE jusqu'à ce que l'image soit nette.
- En mode PC, certains réglages de la résolution peuvent ne pas fonctionner correctement en fonction de la carte graphique utilisée.
- Seuls les périphériques de stockage USB sont reconnus.

Connexion antenne

Connectez la TV à une prise d'antenne murale avec un câble RF (75 Ω).

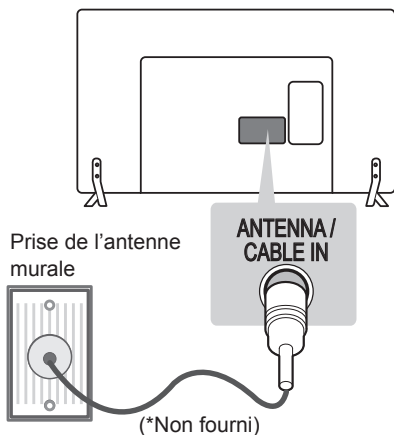

REMARQUE

- Utilisez un séparateur de signaux pour utiliser plus de deux téléviseurs.
- Si la qualité d'image est mauvaise, installez correctement un amplificateur de signaux pour l'améliorer.
- Si vous utilisez une antenne et que la qualité d'image est mauvaise, essayez de réaligner l'antenne dans la bonne direction.
- Le câble et le convertisseur d'antenne ne sont pas fournis.
- Technologies audio TNT prises en charge : MPEG, Dolby Digital, Dolby Digital Plus, HE-AAC

Connexion antenne parabolique orientable

(Uniquement les modèles satellite)

Branchez le téléviseur à la parabole avec une prise satellite et un câble RF (75 Ω).

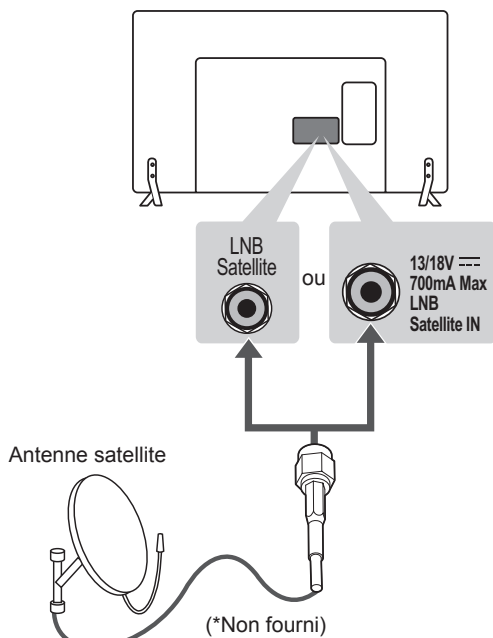

Adaptateur de connexion

(Uniquement 28LY31**, 22/28LY33**, 22/28LY34**, 22/28LY54**) (selon le modèle)

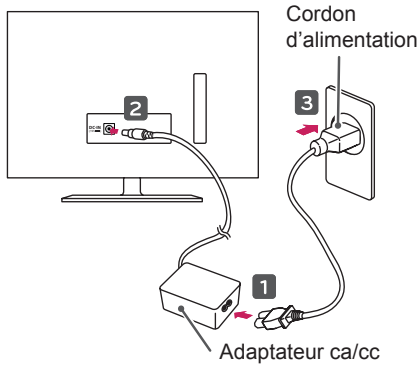

ATTENTION

- Assurez-vous de connecter le téléviseur à l'adaptateur CC avant de brancher la prise d'alimentation du téléviseur sur la prise murale.

Connexion péritel

Transmet les signaux audio et vidéo d'un appareil externe au téléviseur. Raccordez l'appareil externe et le téléviseur à l'aide d'un câble péritel comme illustré ci-dessous.

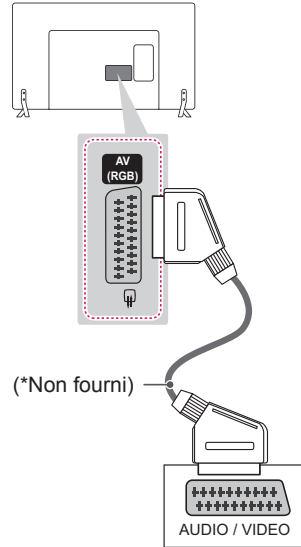

Type de sortie / Mode d'entrée actuel	AV1 (Sortie Out ¹)
TV numérique	TV numérique
TV analogique, AV	TV analogique
Composant	
HDMI	

- 1 Sortie TV : sortie de signaux en mode TV analogique ou en mode TV numérique.



REMARQUE

- Tous les câbles Euro scart utilisés doivent être des câbles de signal blindés.

Configuration du Réseau

Connexion à un réseau filaire

Ce téléviseur peut être un serveur Pro:Centric via le port **LAN**. Une fois la connexion physique établie, vous devez configurer le téléviseur pour les communications en réseau.

Connectez le port LAN du modem ou du routeur depuis le serveur Pro:Centric au port **LAN** du téléviseur.

(Uniquement LY540H, LY541H, LY540M, LY530H)

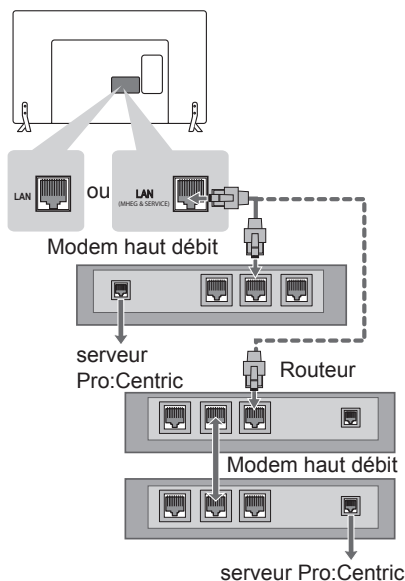

ATTENTION

- Ne branchez pas un câble de téléphone modulaire au port **LAN**.
- Sachant qu'il existe différentes méthodes de connexion, respectez les indications de votre opérateur de télécommunications ou de votre fournisseur d'accès Internet.

Paramètres du réseau

(selon le modèle)

L'image ci-dessous peut être différente de celle affichée sur votre téléviseur.

- 1 Appuyez sur **SETTINGS** pour accéder au menu principal.
- 2 Sélectionnez **RÉSEAU** -> menu **Paramètre réseau**.



- 3 Sélectionnez **Lancer la connexion**.



- 4 Le périphérique tente automatiquement de se connecter au réseau.

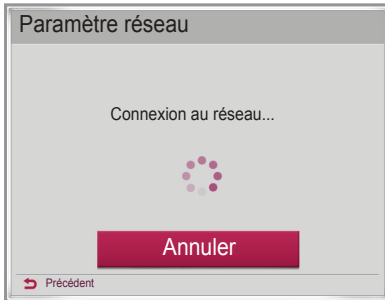

- 5 Le réseau auquel vous êtes connecté s'affiche. Sélectionnez **Terminé** pour confirmer la connexion au réseau.

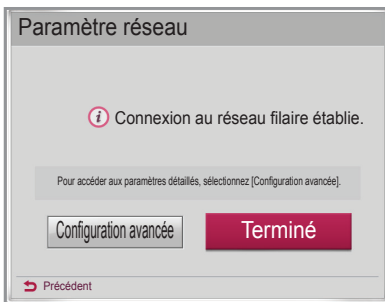

Autres connexions

Connectez votre téléviseur à des périphériques externes. Pour une qualité d'image et de son optimale, connectez le périphérique externe et le téléviseur à l'aide du câble HDMI tel qu'indiqué.

(Uniquement 32/39/42/47/55LY540H, 32/39/42/47/55LY541H, 32/42/55LY530H)

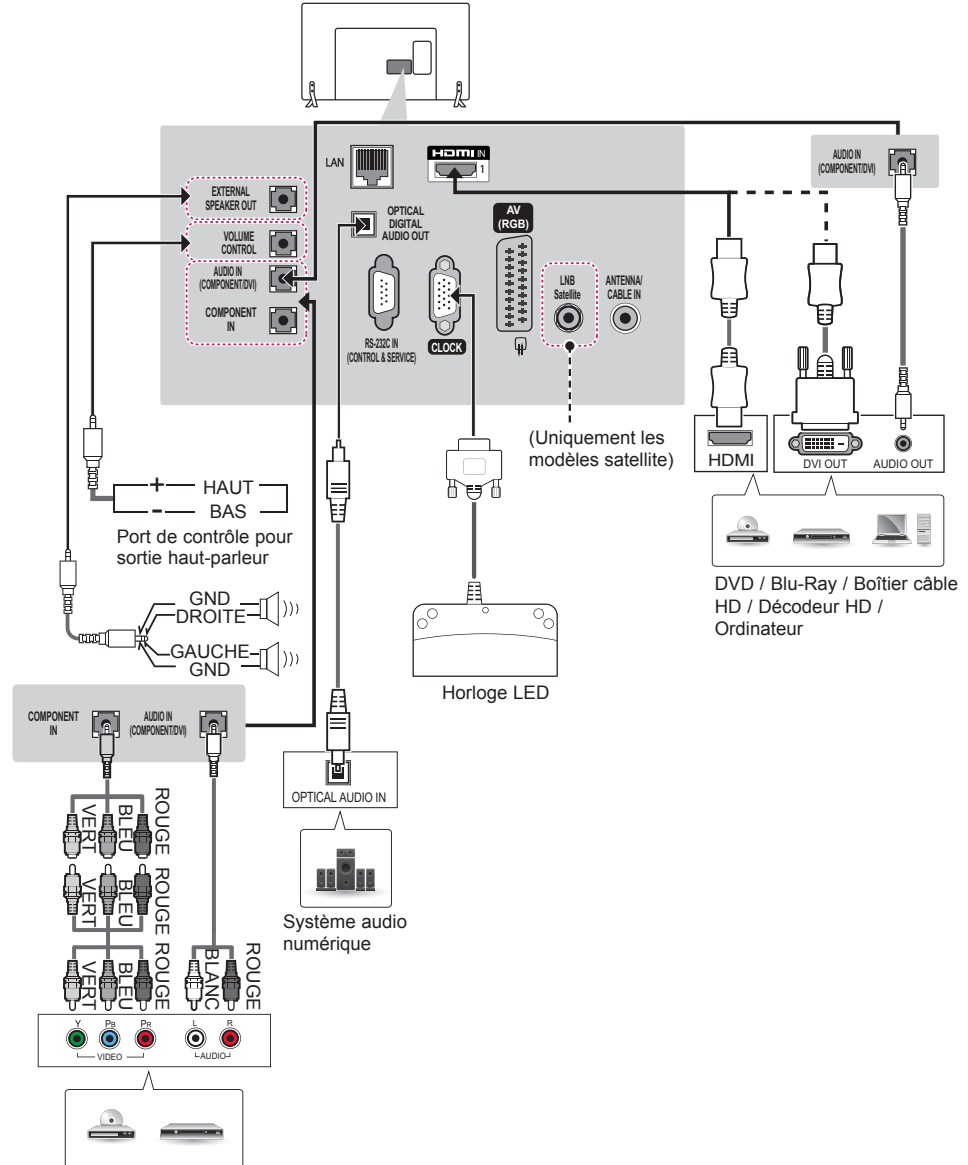

Blu-Ray / Boîtier câble HD / DVD

(Uniquement 32/39/42/47/55LY540H, 32/39/42/47/55LY541H, 32/42/55LY530H)

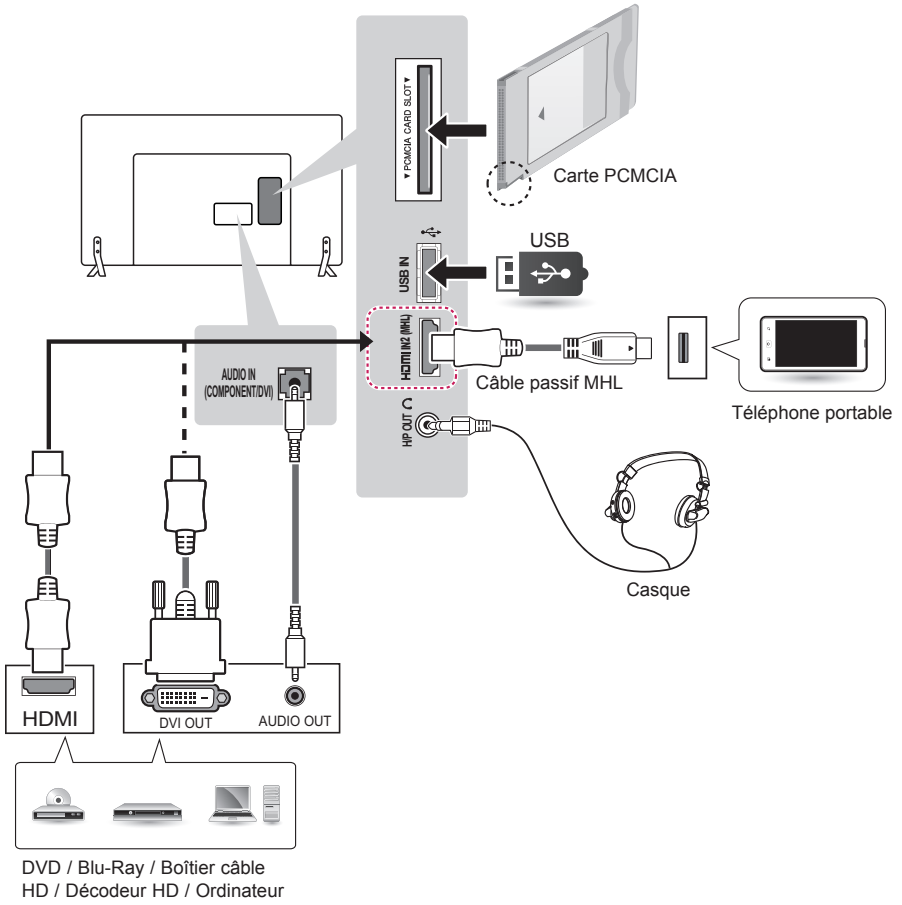

(Uniquement 32/39/42/47/55/60LY540S)

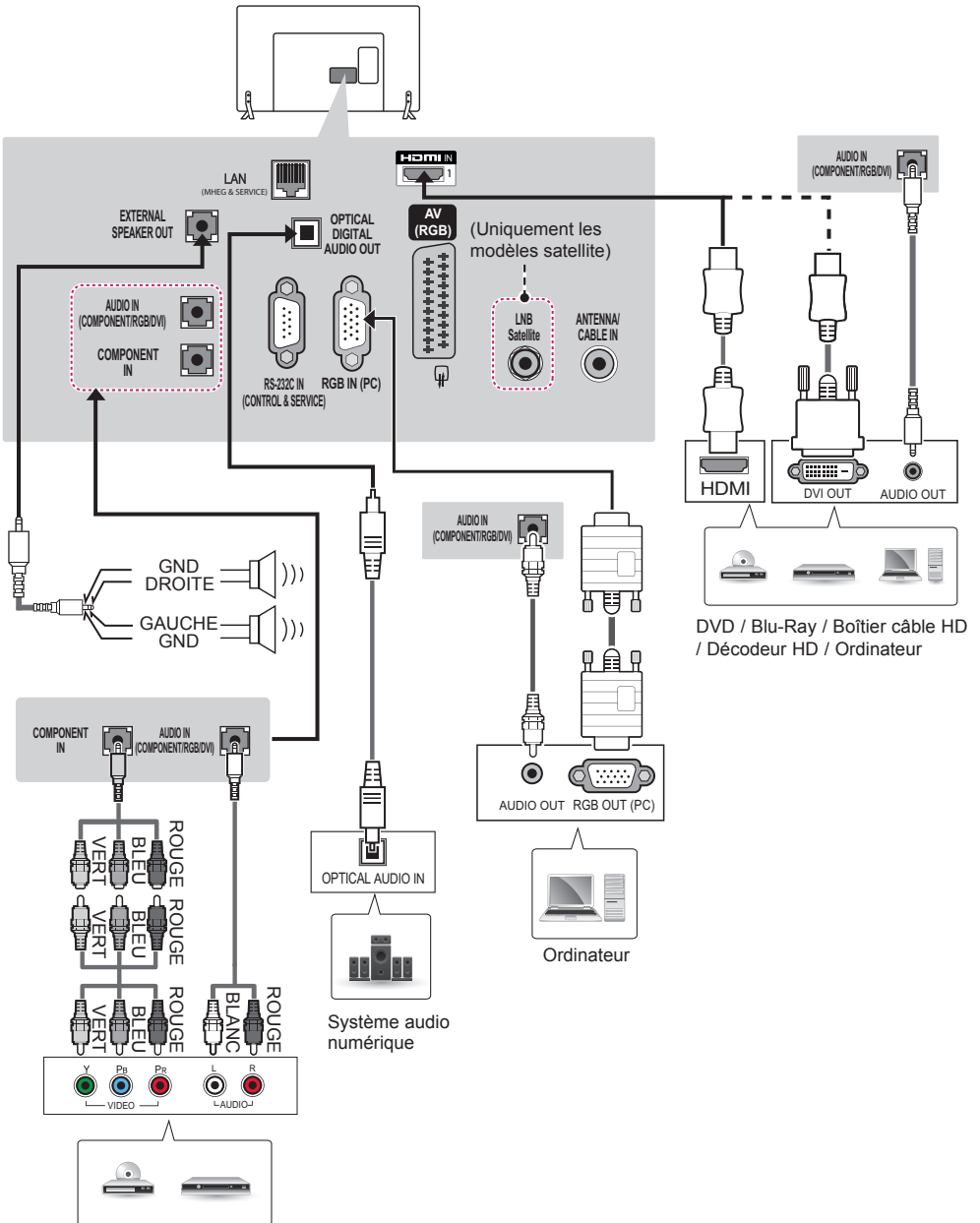

Blu-Ray / Boîtier câble HD / DVD

(Uniquement 32/39/42/47/55/60LY540S)

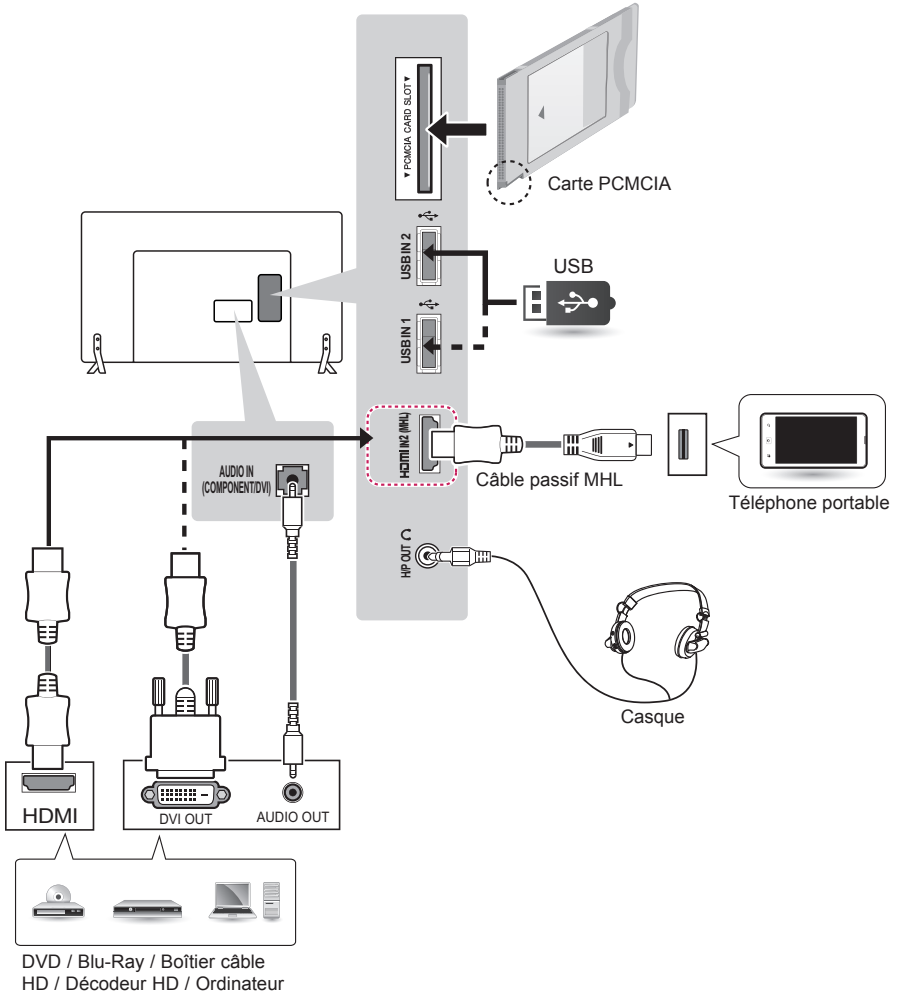

(Uniquement 32/39/42/47/55/60LY34**)

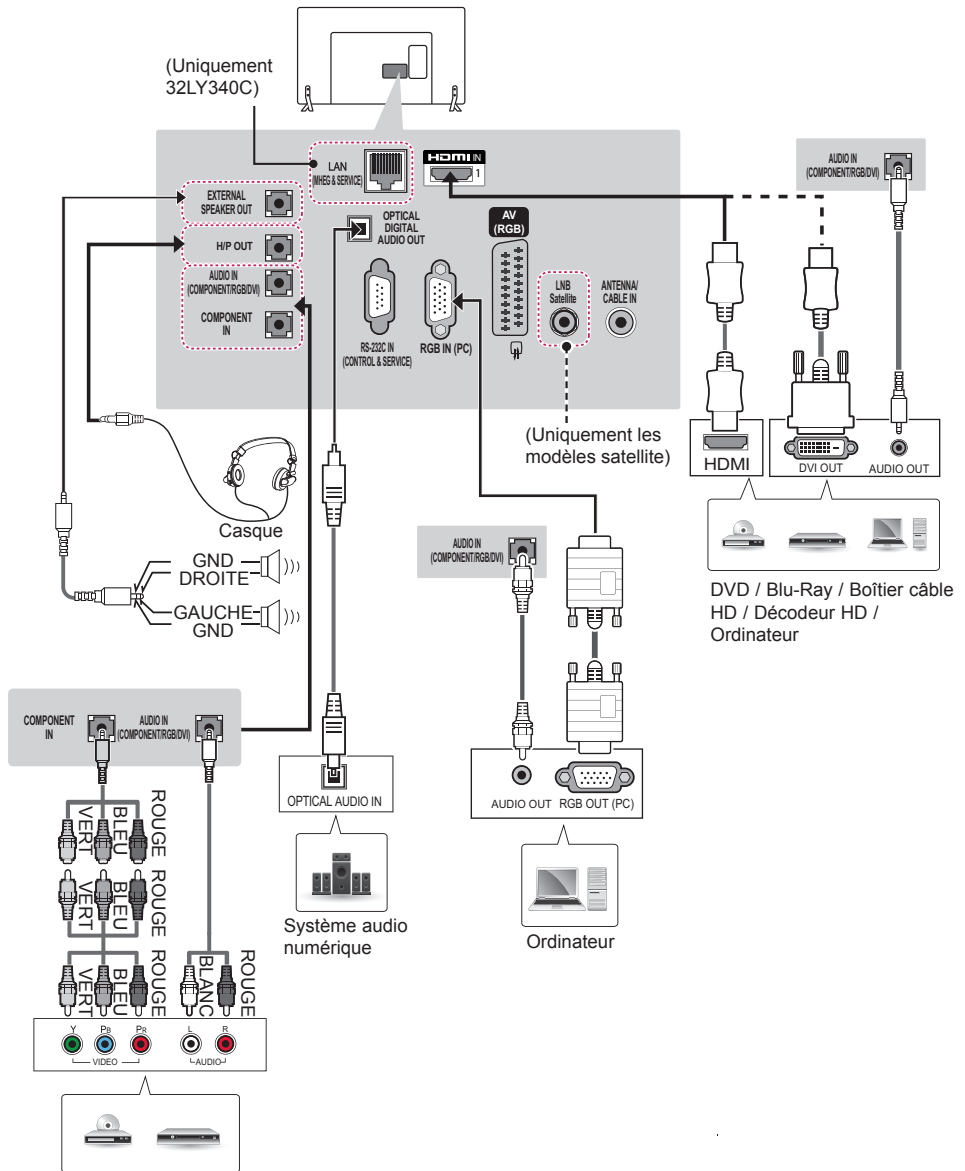

Blu-Ray / Boîtier câble HD / DVD

(Uniquement 32/39/42/47/55/60LY33**)

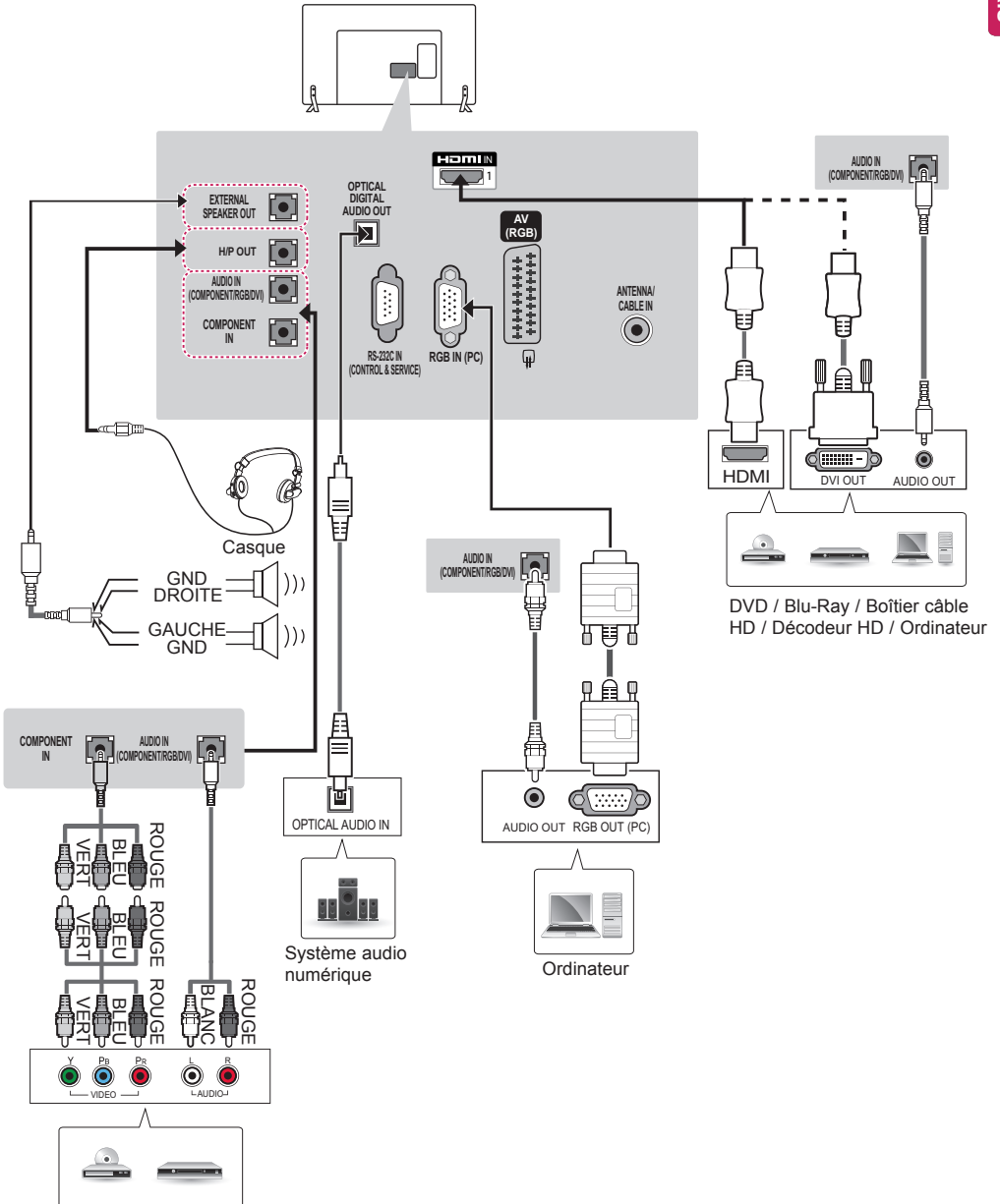

Blu-Ray / Boîtier câble HD / DVD

(Uniquement 32/39/42/47/55/60LY34**, 32/39/42/47/55/60LY33**)

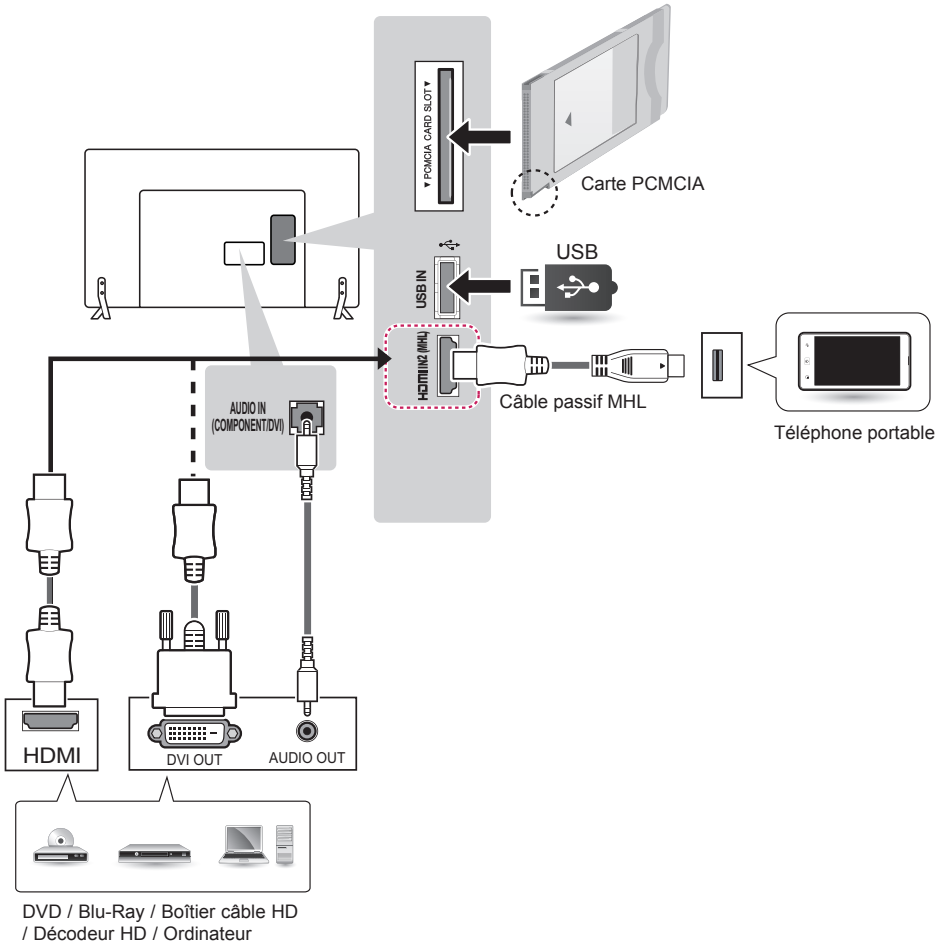

(Uniquement 32/42/49LY31**)

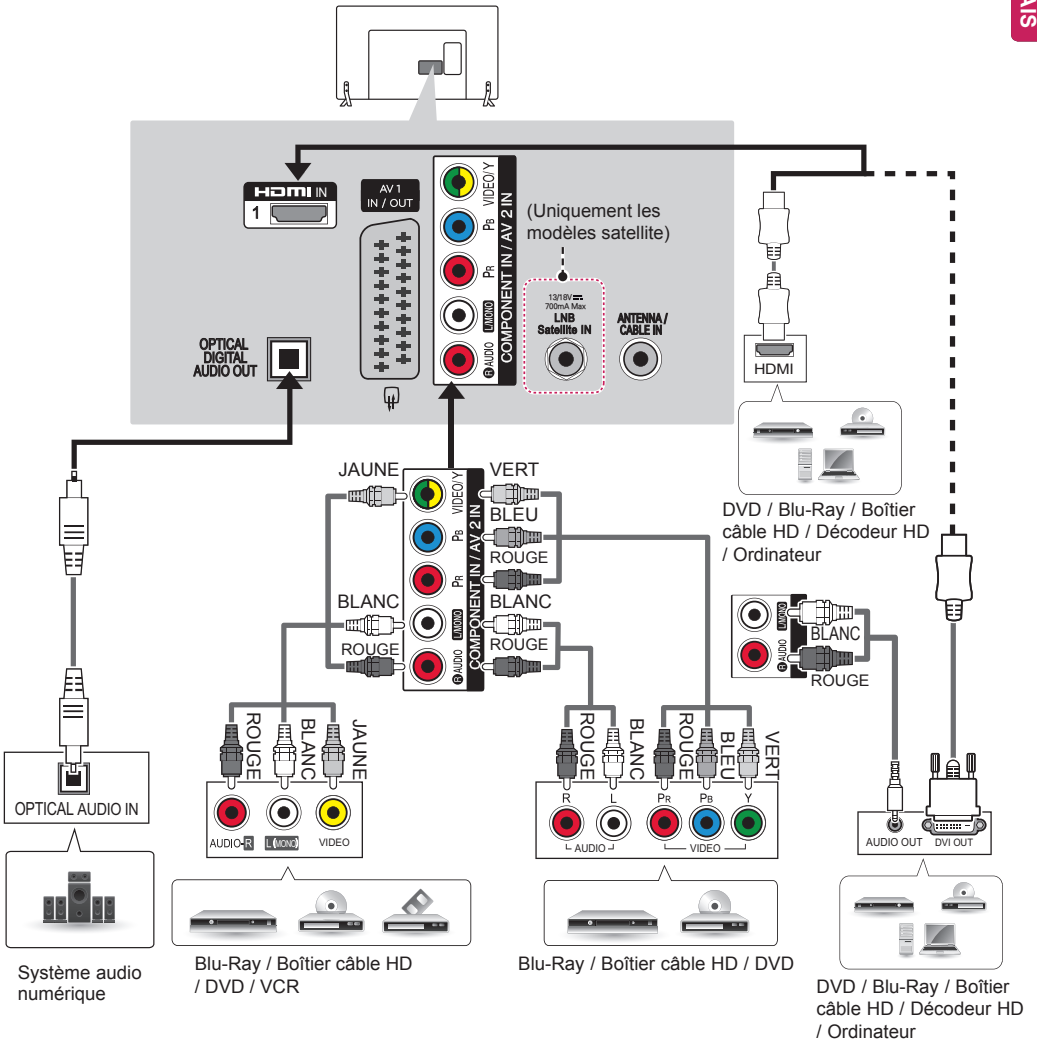

(Uniquement 32/42/49LY31**)

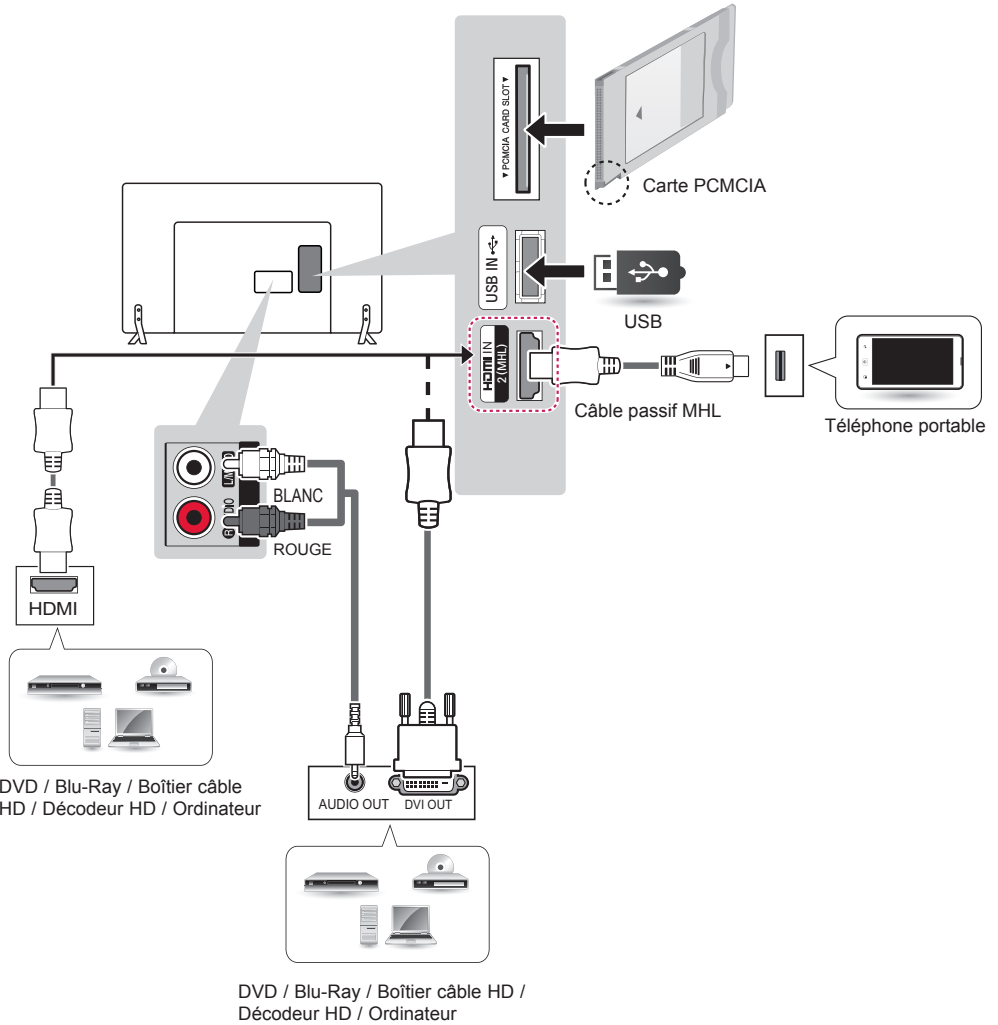

(Uniquement 22/28LY33**, 22/28LY34**)

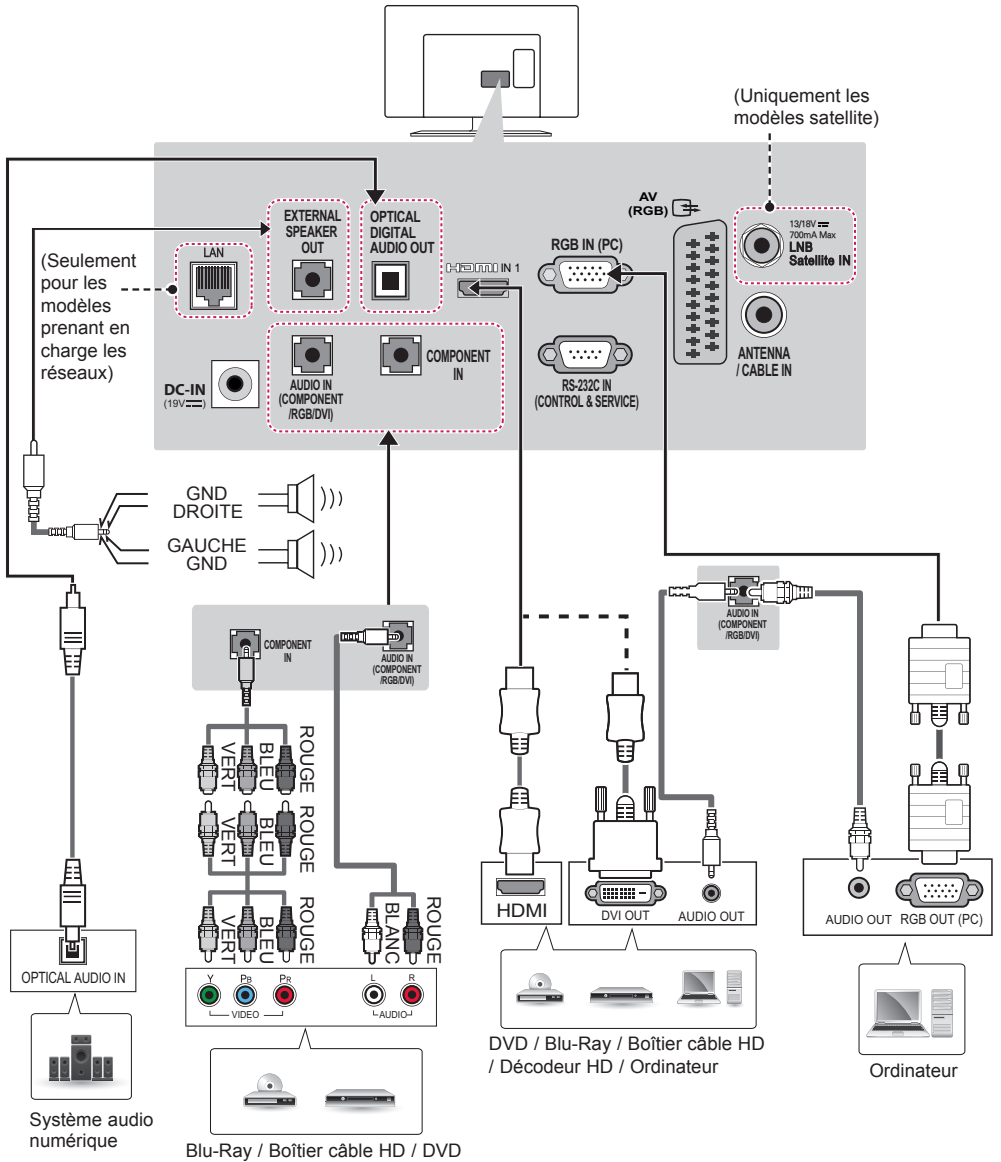

(Uniquement 22/28LY54**)

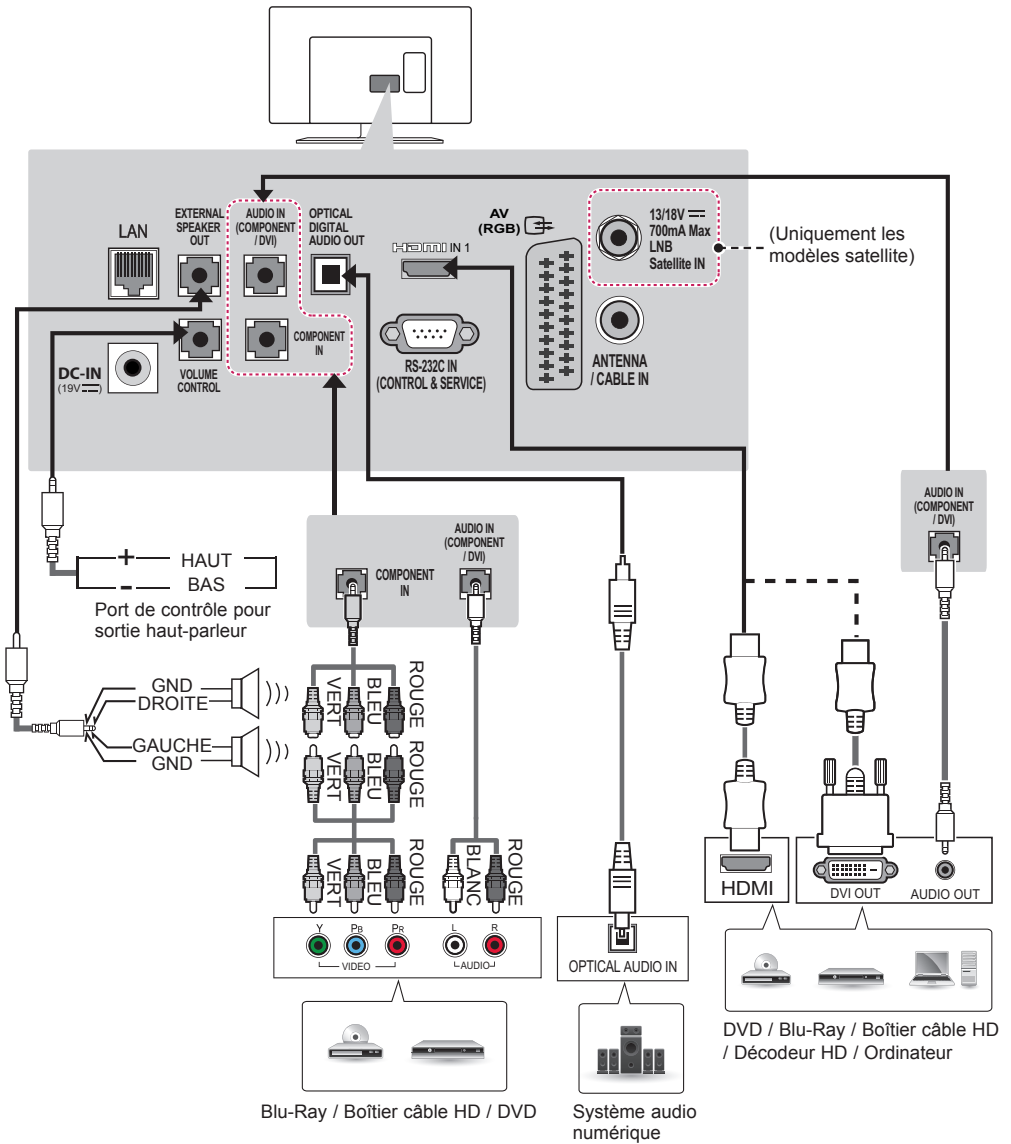

(Uniquement 22/28LY33**, 22/28LY34**, 22/28LY54**)

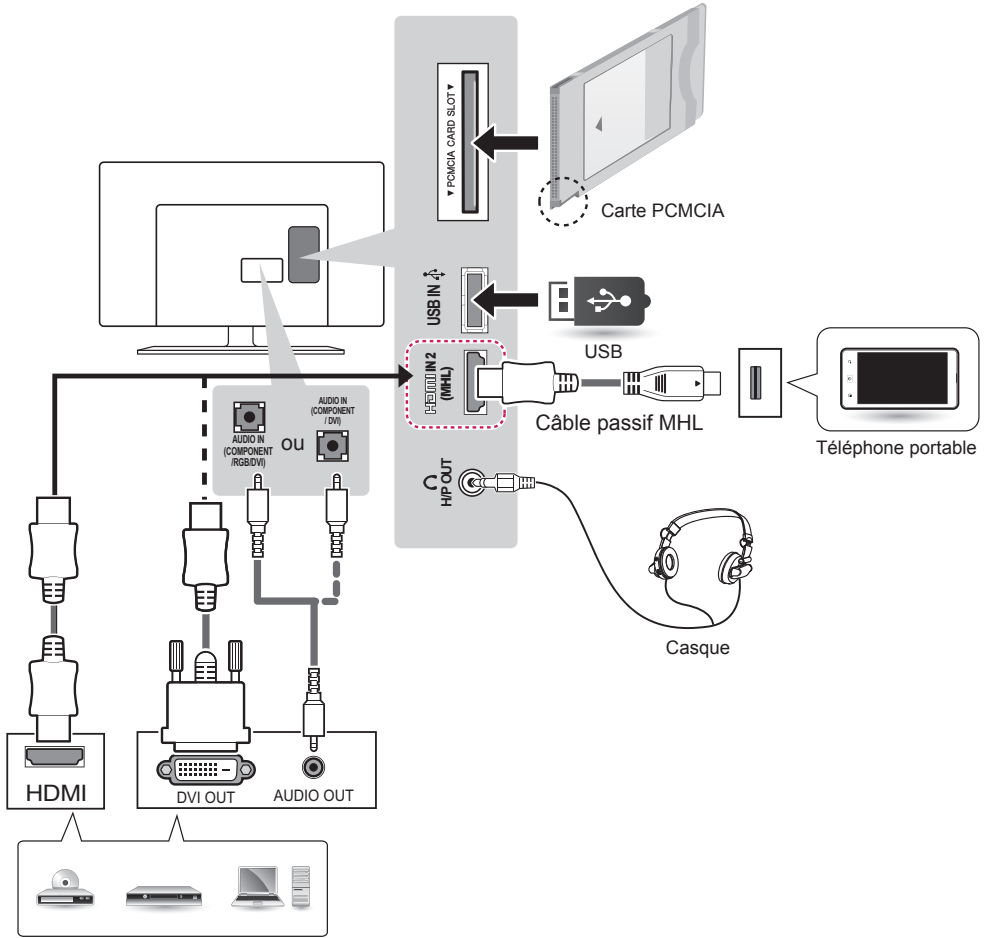

DVD / Blu-Ray / Boîtier câble HD /
Décodeur HD / Ordinateur

(Uniquement 28LY31**)

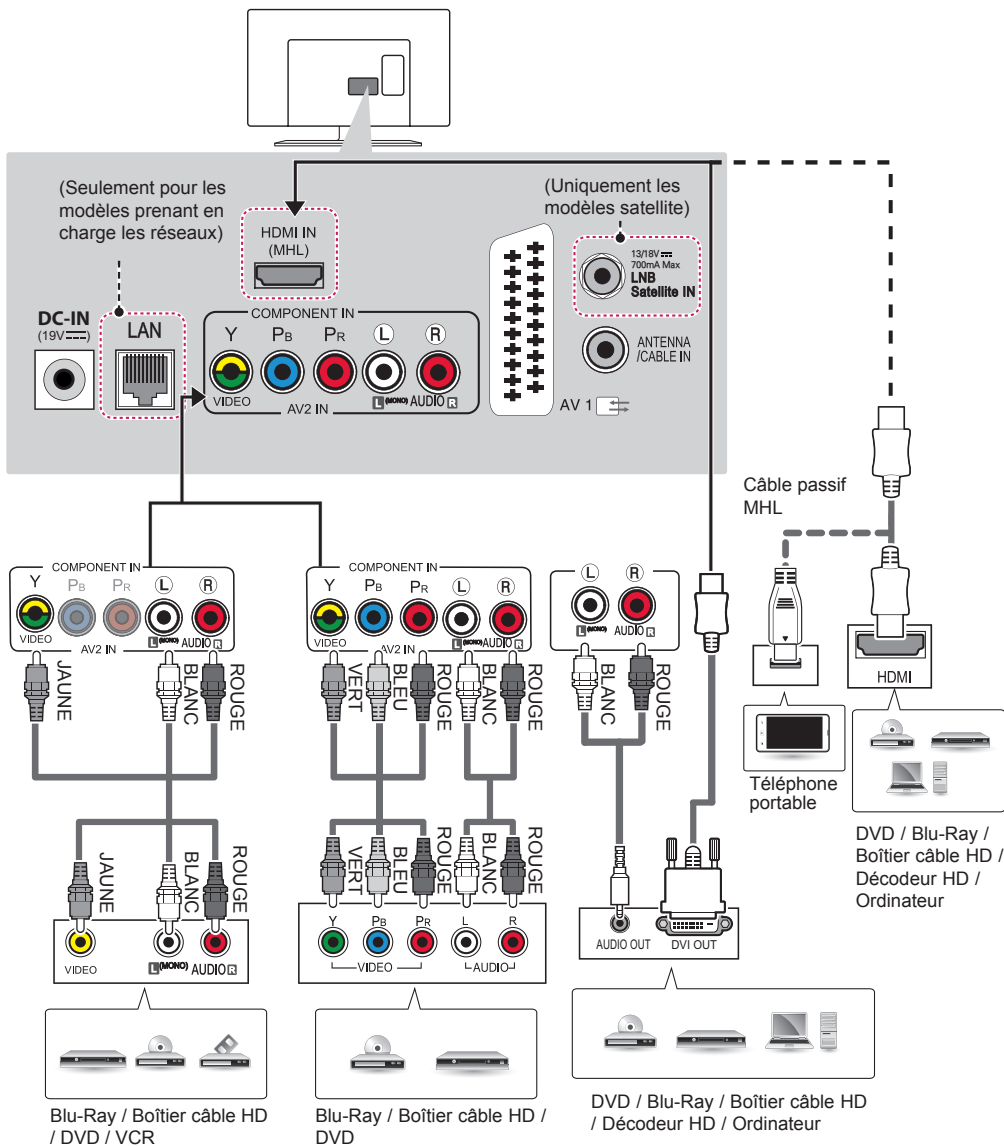

(Uniquement 28LY31**)

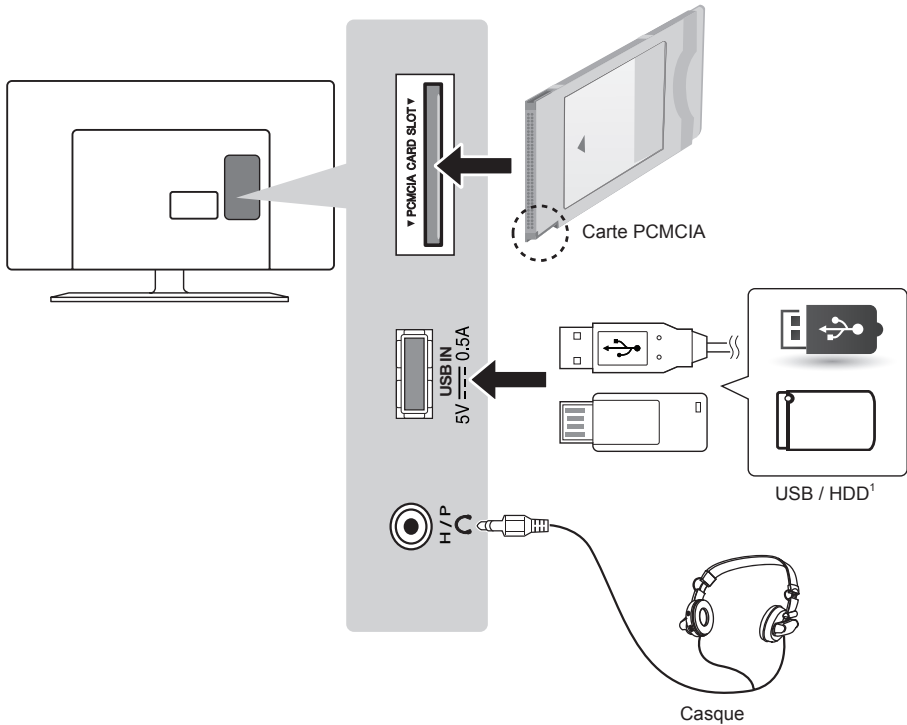

- 1 Le port USB prend en charge les adaptateurs 0,5 A. Si vous avez besoin d'une alimentation plus puissante pour des périphériques tels que des disques durs, utiliser l'adaptateur distinct.

TÉLÉCOMMANDE

Les descriptions contenues dans ce manuel font référence aux touches de la télécommande. Veuillez lire attentivement ce manuel et utiliser correctement la TV. Pour changer les piles, ouvrez le couvercle et remplacez-les (modèle : 1,5 V AAA). Faites correspondre les pôles (+) et (-) avec les signes sur l'étiquette placée à l'intérieur du compartiment, puis refermez le couvercle. Pour retirer les piles, faites l'inverse de la procédure l'installation. Les piles et batteries internes au produit ou raccordées à celui-ci ne doivent pas être exposées à une chaleur excessive telle que celle du soleil, d'un feu ou d'une origine similaire.

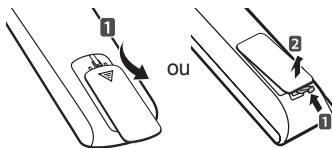

ATTENTION

- N'associez pas des piles neuves avec des piles anciennes, car cela pourrait endommager la télécommande.

Veillez à orienter la télécommande vers le capteur situé sur la TV.

(Uniquement LY33**, LY34**, LY540S)

	(MARCHE-ARRÊT) Permet d'éteindre ou d'allumer la TV.
	TV/RAD Sélectionne le programme Radio, TV et TNT.
	SUBTITLE Rappelle le sous-titrage de votre choix en mode numérique.
	AV MODE Sélectionne un mode AV.
	RATIO Redimensionne une image.
	INPUT Permet de changer la source d'entrée.
1 2 3	Touches numériques Permettent de saisir des chiffres.
4 5 6	LIST Permet d'accéder à la liste des programmes.
7 8 9	Q.VIEW Revient au programme précédemment visionné.
LIST 0 Q.VIEW	+ / - Permet de régler le niveau du volume.
+ / -	FAV Permet d'accéder à votre liste de canaux favoris.
FAV	GUIDE Présente le guide de programmes.
GUIDE	MUTE Permet de couper tous les sons.
MUTE	^ P v Permet de parcourir les chaînes ou les canaux enregistrés.
^ P v	^ PAGE v Passe à l'écran précédent ou suivant.
TOUCHES TÉLÉTEXTE (TEXT/T.OPT)	Ces touches sont utilisées pour le télétexte.
TEXT INFO T.OPT	INFO Affiche les informations liées au programme actuel et à l'écran.
SETTINGS	SETTINGS Permet d'accéder aux menus principaux.
Q.MENU	Q.MENU Permet d'accéder au menu rapide.
OK	OK Permet de sélectionner les menus ou options et de confirmer votre entrée.
Touches de navigation (haut/bas/gauche/droite)	Permettent de parcourir les menus ou options.
BACK	BACK Permet de revenir au niveau précédent.
EXIT	EXIT Efface les informations affichées à l'écran et revient à l'affichage TV.
SIMPLINK	SIMPLINK Permet d'accéder à l'ensemble des périphériques AV connectés au TV à l'aide d'un câble HDMI (CEC). Ouvre le menu SIMPLINK.
AD	AD En maintenant le bouton AD appuyé, la fonction des descriptions audio s'active.
Touches de commande (Médias)	Permettent de commander les menus MES MÉDIAS ou les appareils compatibles SIMPLINK (USB, SIMPLINK).
Touches de couleur	Ces touches permettent d'accéder à des fonctions spéciales dans certains menus. (● : rouge, ●● : vert, ●●● : jaune, ●●●● : bleu)

(Uniquement LY540H, LY541H, LY530H)

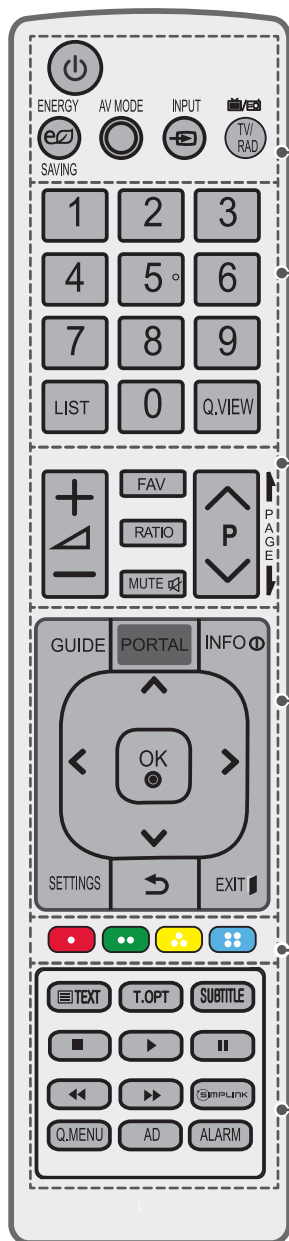

- ⏻ (MARCHE-ARRÊT)** Permet d'éteindre ou d'allumer la TV.
- ⏻ ENERGY SAVING** Permet de régler la luminosité de l'écran pour réduire la consommation électrique.
- AV MODE** Sélectionne un mode AV.
- INPUT** Permet de changer la source d'entrée.
- TV/RAD** Sélectionne le programme Radio, TV et TNT.
- Touches numériques** Permettent de saisir des chiffres.
- LIST** Permet d'accéder à la liste des programmes.
- Q.VIEW** Revient au programme précédemment visionné.
- + / -** Permet de régler le niveau du volume.
- FAV** Permet d'accéder à votre liste de canaux favoris.
- RATIO** Redimensionne une image.
- MUTE** Permet de couper tous les sons.
- ^ P v** Permet de parcourir les chaînes ou les canaux enregistrés.
- ↑ PAGE ↓** Passe à l'écran précédent ou suivant.
- GUIDE** Présente le guide de programmes.
- PORTAL** Affiche et supprime le menu interactif de l'hôtel.
- INFO** Affiche les informations liées au programme actuel et à l'écran.
- Touches de navigation (haut/bas/gauche/droite)** Permettent de parcourir les menus ou options.
- OK** Permet de sélectionner les menus ou options et de confirmer votre entrée.
- SETTINGS** Permet de sélectionner un menu. Efface tous les affichages à l'écran et retourne au mode de visionnage de la télévision depuis n'importe quel menu.
- ↶ (Retour)** Permet de revenir au niveau précédent.
- EXIT** Efface les informations affichées à l'écran et revient à l'affichage TV.
- Touches de couleur** Ces touches permettent d'accéder à des fonctions spéciales dans certains menus. (●) : rouge, (●●) : vert, (●●●) : jaune, (●●●●) : bleu)
- Touches TÉLÉTEXTE (TEXT/T.OPT)** Ces touches sont utilisées pour le télétexte.
- SUBTITLE** Rappelle le sous-titrage de votre choix en mode numérique.
- Touches de commande (■, ▶, ||, ◀, ▶▶)** Permettent de commander les menus MES MÉDIAS ou les appareils compatibles SIMPLINK (USB, SIMPLINK).
- (SIMPLINK)** Permet d'accéder à l'ensemble des périphériques AV connectés au TV à l'aide d'un câble HDMI (CEC). Ouvre le menu SIMPLINK.
- Q.MENU** Permet d'accéder au menu rapide.
- AD** En maintenant le bouton AD appuyé, la fonction des descriptions audio s'active.
- ALARM** Permet de régler l'alarme. (selon le modèle)

(Uniquement LY540M)

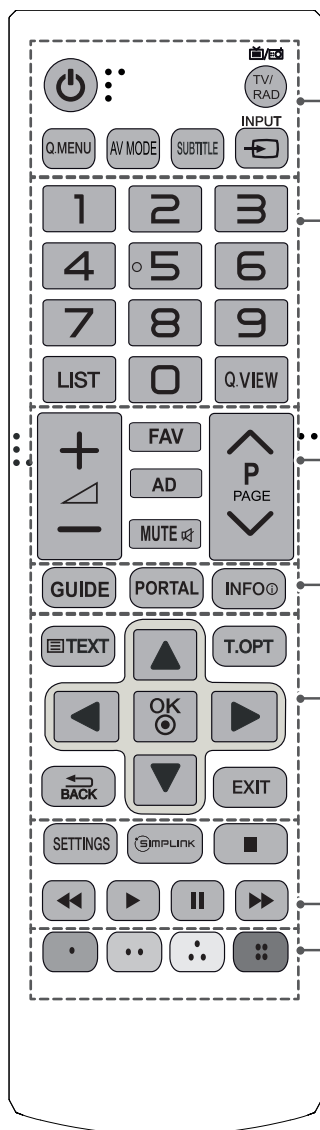

⏻ (MARCHE-ARRÊT) Permet d'éteindre ou d'allumer la TV.

TV/RAD Sélectionne le programme Radio, TV et TNT.

Q.MENU Permet d'accéder au menu rapide.

AV MODE Sélectionne un mode AV.

SUBTITLE Rappelle le sous-titrage de votre choix en mode numérique.

INPUT Permet de changer la source d'entrée.

Touches numériques Permettent de saisir des chiffres.

LIST Permet d'accéder à la liste des programmes.

Q.VIEW Revient au programme précédemment visionné.

+ / - Permet de régler le niveau du volume.

FAV Permet d'accéder à votre liste de canaux favoris.

AD En maintenant le bouton AD appuyé, la fonction des descriptions audio s'active.

MUTE Permet de couper tous les sons.

^ P v Permet de parcourir les chaînes ou les canaux enregistrés.

^ PAGE v Passe à l'écran précédent ou suivant.

GUIDE Présente le guide de programmes.

PORTAL Affiche et supprime le menu interactif de l'hôtel.

INFO Affiche les informations liées au programme actuel et à l'écran.

TOUCHES TÉLÉTEXTE (TEXT/T.OPT) Ces touches sont utilisées pour le télétexte.

OK Permet de sélectionner les menus ou options et de confirmer votre entrée.

Touches de navigation (haut/bas/gauche/droite) Permettent de parcourir les menus ou options.

↶ BACK Permet de revenir au niveau précédent.

EXIT Efface les informations affichées à l'écran et revient à l'affichage TV.

SETTINGS Permet d'accéder aux menus principaux.

SIMPLINK Permet d'accéder à l'ensemble des périphériques AV connectés au TV à l'aide d'un câble HDMI (CEC). Ouvre le menu SIMPLINK.

Touches de commande (■, ▶, II, ◀, ▶▶) Permettent de commander les menus MES MÉDIAS ou les appareils compatibles SIMPLINK (USB, SIMPLINK).

Touches de couleur Ces touches permettent d'accéder à des fonctions spéciales dans certains menus. (●) : rouge, (●●) : vert, (●●●) : jaune, (●●●●) : bleu

(Uniquement 28LY31**)

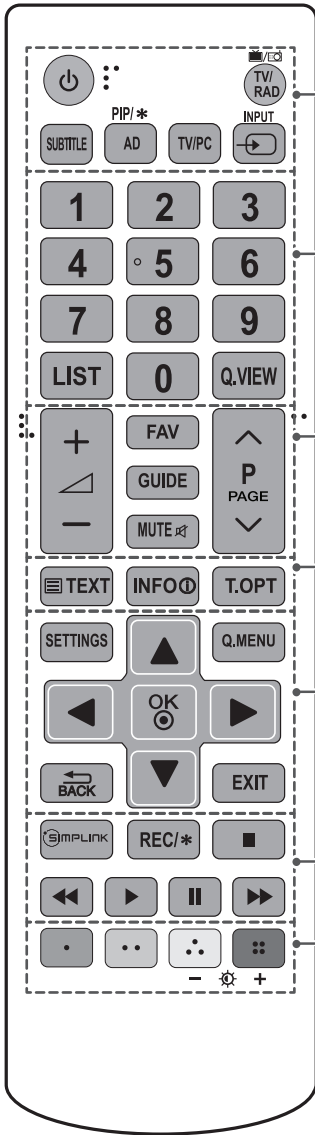

⏻ (MARCHÉ-ARRÊT)	Permet d'éteindre ou d'allumer la TV.
TV/RAD	Sélectionne le programme Radio, TV et TNT.
SUBTITLE	Rappelle le sous-titrage de votre choix en mode numérique.
PIP/*	Active ou désactive le mode PIP. (selon le modèle)
AD	En maintenant le bouton AD appuyé, la fonction des descriptions audio s'active.
TV/PC	Sélectionne le mode TV ou PC.
INPUT	Permet de changer la source d'entrée.
Touches numériques	Permettent de saisir des chiffres.
LIST	Permet d'accéder à la liste des programmes.
Q.VIEW	Revient au programme précédemment visionné.
+ / -	Permet de régler le niveau du volume.
FAV	Permet d'accéder à votre liste de canaux favoris.
GUIDE	Présente le guide de programmes.
MUTE	Permet de couper tous les sons.
^ P v	Permet de parcourir les chaînes ou les canaux enregistrés.
^ PAGE v	Passes à l'écran précédent ou suivant.
TOUCHES TÉLÉTEXTE (≡ TEXT/T.OPT)	Ces touches sont utilisées pour le télétexte.
INFO	Affiche les informations liées au programme actuel et à l'écran.
SETTINGS	Permet d'accéder aux menus principaux.
Q.MENU	Permet d'accéder au menu rapide.
OK	Permet de sélectionner les menus ou options et de confirmer votre entrée.
Touches de navigation (haut/bas/gauche/droite)	Permettent de parcourir les menus ou options.
BACK	Permet de revenir au niveau précédent.
EXIT	Efface les informations affichées à l'écran et revient à l'affichage TV.
SIMPLINK	Permet d'accéder à l'ensemble des périphériques AV connectés au TV à l'aide d'un câble HDMI (CEC). Ouvre le menu SIMPLINK.
REC/*	Permet de commencer l'enregistrement et d'afficher le menu d'enregistrement. (selon le modèle)
Touches de commande (■, ►, , ◀, ▶)	Permettent de commander les menus MES MÉDIAS ou les appareils compatibles SIMPLINK (USB, SIMPLINK).
Touches de couleur	Ces touches permettent d'accéder à des fonctions spéciales dans certains menus. (●) : rouge, (●●) : vert, (●●●) : jaune, (●●●●) : bleu
- + (Rétro-éclairage)	Règle la luminosité de l'écran en contrôlant le rétroéclairage.

REMARQUE

- Sur le programme MHEG, il est impossible d'ajuster le rétroéclairage avec les boutons jaune ou bleu.

(Uniquement 32/42/49LY31**)

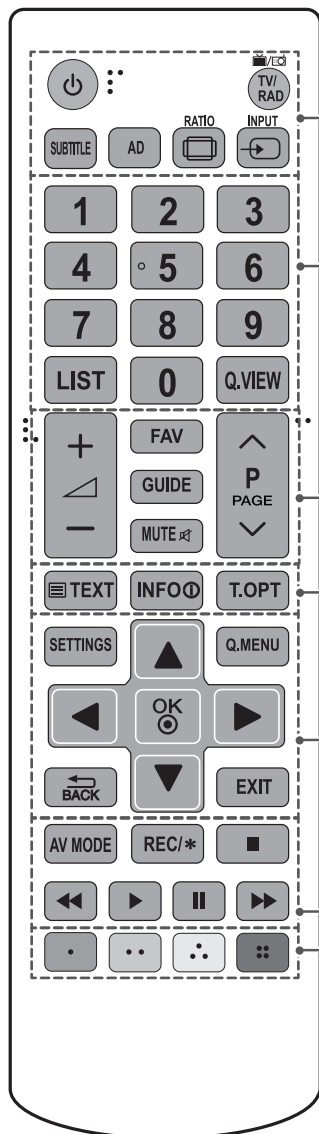

⏻ (MARCHE-ARRÊT)	Permet d'éteindre ou d'allumer la TV.
TV/RAD	Sélectionne le programme Radio, TV et TNT.
SUBTITLE	Rappelle le sous-titrage de votre choix en mode numérique.
AD	En maintenant le bouton AD appuyé, la fonction des descriptions audio s'active.
RATIO	Redimensionne une image.
INPUT	Permet de changer la source d'entrée.
Touches numériques	Permettent de saisir des chiffres.
LIST	Permet d'accéder à la liste des programmes.
Q.VIEW	Revient au programme précédemment visionné.
+ / -	Permet de régler le niveau du volume.
FAV	Permet d'accéder à votre liste de canaux favoris.
GUIDE	Présente le guide de programmes.
MUTE	Permet de couper tous les sons.
^ P v	Permet de parcourir les chaînes ou les canaux enregistrés.
^ PAGE v	Passes à l'écran précédent ou suivant.
TOUCHES TÉLÉTEXTE (≡ TEXT/T.OPT)	Ces touches sont utilisées pour le télétexte.
INFO	Affiche les informations liées au programme actuel et à l'écran.
SETTINGS	Permet d'accéder aux menus principaux.
Q.MENU	Permet d'accéder au menu rapide.
OK	Permet de sélectionner les menus ou options et de confirmer votre entrée.
Touches de navigation (haut/bas/gauche/droite)	Permettent de parcourir les menus ou options.
↶ BACK	Permet de revenir au niveau précédent.
EXIT	Efface les informations affichées à l'écran et revient à l'affichage TV.
AV MODE	Sélectionne un mode AV.
REC/*	Permet de commencer l'enregistrement et d'afficher le menu d'enregistrement. (selon le modèle)
Touches de commande (■, ▶, II, ◀, ▶▶)	Permettent de commander les menus MES MÉDIAS ou les appareils compatibles SIMPLINK (USB, SIMPLINK).
Touches de couleur	Ces touches permettent d'accéder à des fonctions spéciales dans certains menus. (● : rouge, ●● : vert, ●●● : jaune, ●●●● : bleu)

MAINTENANCE

Nettoyage de votre TV

Nettoyez régulièrement votre TV pour conserver des performances optimales et pour allonger la durée de vie du produit.



ATTENTION

- Avant toute chose, veillez à couper l'alimentation et à débrancher le cordon d'alimentation et tous les autres câbles.
- Lorsque vous prévoyez de ne pas utiliser le téléviseur pendant une longue période, débranchez le cordon d'alimentation de la prise murale afin d'éviter tout endommagement dû à une étincelle ou une surtension.

Écran, cadre, boîtier et support

- Pour éliminer la poussière ou une saleté légère, essuyez la surface avec un chiffon doux, propre et sec.
- Pour retirer des taches importantes, essuyez la surface avec un chiffon doux imbibé d'eau propre ou d'un détergent doux dilué. Essuyez ensuite immédiatement avec un chiffon sec.



ATTENTION

- Évitez toujours de toucher l'écran, car vous risqueriez de l'endommager.
- Ne poussez pas, ne frottez pas ou ne cognez pas la surface de l'écran avec l'ongle ou un objet contondant, car cela pourrait causer des rayures et des déformations de l'image.
- N'utilisez pas de produits chimiques car cela pourrait endommager le produit.
- Ne pulvérisez pas de liquide sur la surface. Si de l'eau pénètre dans la TV, cela peut provoquer un incendie, une électrocution ou un dysfonctionnement.

Cordon d'alimentation

Retirez régulièrement la poussière ou les saletés accumulées sur le cordon d'alimentation

DÉPANNAGE

La version logicielle peut être mise à jour afin d'optimiser les performances. Le client doit s'assurer de la compatibilité de son l'équipement avec le logiciel LGE. Si besoin, contactez LGE et chargez une version logicielle révisée selon les instructions fournies par LGE.

Problème	Solution
Impossible de commander la TV avec la télécommande.	<ul style="list-style-type: none"> • Vérifiez le capteur de la télécommande sur la TV et essayez de nouveau. • Vérifiez qu'aucun obstacle n'est placé entre la TV et la télécommande. • Vérifiez si les piles fonctionnent et si elles sont correctement installées (⊕ sur ⊕, ⊖ sur ⊖).
Aucune image n'est affichée et aucun son n'est émis.	<ul style="list-style-type: none"> • Vérifiez si l'appareil est allumé. • Vérifiez si le cordon d'alimentation est raccordé à la prise murale. • Vérifiez la prise en branchant d'autres appareils.
La TV s'éteint de manière soudaine.	<ul style="list-style-type: none"> • Vérifiez les paramètres de contrôle de l'alimentation. Il peut y avoir une coupure de courant. • Vérifiez si l'option Veille automatique (selon le modèle) / Minuterie d'arrêt / Heure d'arrêt est activée dans les paramètres HEURE.
Une fois que vous êtes connecté au PC RGB/HDMI (DVI), le message « Aucun signal » ou « Format invalide » s'affiche.	<ul style="list-style-type: none"> • Allumez/éteignez le téléviseur à l'aide de la télécommande. • Reconnectez le câble RGB/HDMI. • ROUGEémarrez le PC une fois le téléviseur allumé.

SPÉCIFICATIONS

Les spécifications du produit indiquées ci-dessus peuvent être modifiées sans préavis à des fins d'amélioration des fonctions du produit.

MODÈLES		22LY33**	28LY33**
		22LY330C-ZA	28LY330C-ZA
Dimensions (L x H x P)	Avec pied (mm)	507,6 x 355,9 x 140,6	641,5 x 432 x 175
	Sans pied (mm)	507,6 x 315,7 x 53,1	641,5 x 395,8 x 57,6
Poids	Avec pied (kg)	3,1	4,6
	Sans pied (kg)	2,9	4,4
Alimentation		19 V $\underline{\quad}$ 2,0 A	19 V $\underline{\quad}$ 2,0 A
Consommation d'énergie		35 W	40 W
MODÈLES		32LY330*	39LY330*
		32LY330C-ZA	39LY330C-ZA
Dimensions (L x H x P)	Avec pied (mm)	732 x 481 x 207	885 x 567 x 218
	Sans pied (mm)	732 x 437 x 55,5	885 x 524 x 55,5
Poids	Avec pied (kg)	6,2	8,3
	Sans pied (kg)	6,0	8
Alimentation		AC 100-240 V~ 50 / 60 Hz	AC 100-240 V~ 50 / 60 Hz
Consommation d'énergie		65 W	90 W
MODÈLES		42LY330*	47LY330*
		42LY330C-ZA	47LY330C-ZA
Dimensions (L x H x P)	Avec pied (mm)	961 x 612 x 218	1073 x 676 x 247
	Sans pied (mm)	961 x 567 x 55,5	1073 x 629 x 55,8
Poids	Avec pied (kg)	9,5	12,7
	Sans pied (kg)	9,2	12,3
Alimentation		AC 100-240 V~ 50 / 60 Hz	AC 100-240 V~ 50 / 60 Hz
Consommation d'énergie		100 W	110 W
MODÈLES		55LY330*	60LY330*
		55LY330C-ZA	60LY330C-ZA
Dimensions (L x H x P)	Avec pied (mm)	1243 x 772 x 247	1373 x 851 x 283
	Sans pied (mm)	1243 x 725 x 56,8	1373 x 801 x 58,8
Poids	Avec pied (kg)	17,7	23,5
	Sans pied (kg)	17,3	23,0
Alimentation		AC 100-240 V~ 50 / 60 Hz	AC 100-240 V~ 50 / 60 Hz
Consommation d'énergie		130 W	130 W

MODÈLES		22LY34**	28LY34**
		22LY340C-ZA	28LY340C-ZA
Dimensions (L x H x P)	Avec pied (mm)	507,6 x 355,9 x 140,6	641,5 x 432 x 175
	Sans pied (mm)	507,6 x 315,7 x 53,1	641,5 x 395,8 x 57,6
Poids	Avec pied (kg)	3,1	4,6
	Sans pied (kg)	2,9	4,4
Alimentation		19 V $\overline{\text{---}}$ 2,0 A	19 V $\overline{\text{---}}$ 2,0 A
Consommation d'énergie		35 W	40 W
MODÈLES		32LY340*	32LY345*
		32LY340C-ZA	32LY345C-ZA
Dimensions (L x H x P)	Avec pied (mm)	732 x 481 x 207	
	Sans pied (mm)	732 x 437 x 55,5	
Poids	Avec pied (kg)	6,2	
	Sans pied (kg)	6,0	
Alimentation		AC 100-240 V~ 50 / 60 Hz	
Consommation d'énergie		65 W	
MODÈLES		39LY340*	39LY345*
		39LY340C-ZA	39LY345C-ZA
Dimensions (L x H x P)	Avec pied (mm)	885 x 567 x 218	
	Sans pied (mm)	885 x 524 x 55,5	
Poids	Avec pied (kg)	8,3	
	Sans pied (kg)	8	
Alimentation		AC 100-240 V~ 50 / 60 Hz	
Consommation d'énergie		90 W	
MODÈLES		42LY340*	42LY345*
		42LY340C-ZA	42LY345C-ZA
Dimensions (L x H x P)	Avec pied (mm)	961 x 612 x 218	
	Sans pied (mm)	961 x 567 x 55,5	
Poids	Avec pied (kg)	9,5	
	Sans pied (kg)	9,2	
Alimentation		AC 100-240 V~ 50 / 60 Hz	
Consommation d'énergie		100 W	

MODÈLES		47LY340*	47LY345*
		47LY340C-ZA	47LY345C-ZA
Dimensions (L x H x P)	Avec pied (mm)	1073 x 676 x 247	
	Sans pied (mm)	1073 x 629 x 55,8	
Poids	Avec pied (kg)	12,7	
	Sans pied (kg)	12,3	
Alimentation		AC 100-240 V~ 50 / 60 Hz	
Consommation d'énergie		110 W	
MODÈLES		55LY340*	55LY345*
		55LY340C-ZA	55LY345C-ZA
Dimensions (L x H x P)	Avec pied (mm)	1243 x 772 x 247	
	Sans pied (mm)	1243 x 725 x 56,8	
Poids	Avec pied (kg)	17,7	
	Sans pied (kg)	17,3	
Alimentation		AC 100-240 V~ 50 / 60 Hz	
Consommation d'énergie		130 W	
MODÈLES		60LY340*	60LY345*
		60LY340C-ZA	60LY345C-ZA
Dimensions (L x H x P)	Avec pied (mm)	1373 x 851 x 283	
	Sans pied (mm)	1373 x 801 x 58,8	
Poids	Avec pied (kg)	23,5	
	Sans pied (kg)	23,0	
Alimentation		AC 100-240 V~ 50 / 60 Hz	
Consommation d'énergie		130 W	
MODÈLES		22LY54**	28LY54**
		22LY540H-ZA 22LY540M-ZA	28LY540H-ZA 28LY540M-ZA
Dimensions (L x H x P)	Avec pied (mm)	507,6 x 355,9 x 140,6	641,5 x 432 x 175
	Sans pied (mm)	507,6 x 315,7 x 53,1	641,5 x 395,8 x 57,6
Poids	Avec pied (kg)	3,1	4,6
	Sans pied (kg)	2,9	4,4
Alimentation		19 V --- 2,0 A	19 V --- 2,0 A
Consommation d'énergie		35 W	40 W

MODÈLES		32LY540*	39LY540*
		32LY540H-ZA 32LY540S-ZA	39LY540H-ZA 39LY540S-ZA
Dimensions (L x H x P)	Avec pied (mm)	732 x 481 x 207	885 x 567 x 218
	Sans pied (mm)	732 x 437 x 55,5	885 x 524 x 55,5
Poids	Avec pied (kg)	6,2	8,3
	Sans pied (kg)	6,0	8
Alimentation		AC 100-240 V~ 50 / 60 Hz	AC 100-240 V~ 50 / 60 Hz
Consommation d'énergie		65 W	90 W
MODÈLES		42LY540*	47LY540*
		42LY540H-ZA 42LY540S-ZA	47LY540H-ZA 47LY540S-ZA
Dimensions (L x H x P)	Avec pied (mm)	961 x 612 x 218	1073 x 676 x 247
	Sans pied (mm)	961 x 567 x 55,5	1073 x 629 x 55,8
Poids	Avec pied (kg)	9,5	12,7
	Sans pied (kg)	9,2	12,3
Alimentation		AC 100-240 V~ 50 / 60 Hz	AC 100-240 V~ 50 / 60 Hz
Consommation d'énergie		100 W	110 W
MODÈLES		55LY540*	60LY540*
		55LY540H-ZA 55LY540S-ZA	60LY540S-ZA
Dimensions (L x H x P)	Avec pied (mm)	1243 x 772 x 247	1373 x 851 x 283
	Sans pied (mm)	1243 x 725 x 56,8	1373 x 801 x 58,8
Poids	Avec pied (kg)	17,7	23,5
	Sans pied (kg)	17,3	23,0
Alimentation		AC 100-240 V~ 50 / 60 Hz	AC 100-240 V~ 50 / 60 Hz
Consommation d'énergie		130 W	130 W
MODÈLES		32LY541*	39LY541*
		32LY541H-ZA	39LY541H-ZA
Dimensions (L x H x P)	Avec pied (mm)	732 x 482 x 282	885 x 572 x 282
	Sans pied (mm)	732 x 437 x 55,5	885 x 524 x 55,5
Poids	Avec pied (kg)	8,9	10,9
	Sans pied (kg)	6,0	8
Alimentation		AC 100-240 V~ 50 / 60 Hz	AC 100-240 V~ 50 / 60 Hz
Consommation d'énergie		65 W	90 W

MODÈLES		42LY541*	47LY541*
		42LY541H-ZA	47LY541H-ZA
Dimensions (L x H x P)	Avec pied (mm)	961 x 617 x 325	1073 x 680 x 325
	Sans pied (mm)	961 x 567 x 55,5	1073 x 629 x 55,8
Poids	Avec pied (kg)	12,6	15,7
	Sans pied (kg)	9,2	12,3
Alimentation		AC 100-240 V~ 50 / 60 Hz	AC 100-240 V~ 50 / 60 Hz
Consommation d'énergie		100 W	110 W
MODÈLES		55LY541*	28LY31**
		55LY541H-ZA	28LY310C-ZA
Dimensions (L x H x P)	Avec pied (mm)	1243 x 771 x 325	641,5 x 432 x 175
	Sans pied (mm)	1243 x 725 x 56,8	641,5 x 395,8 x 57,6
Poids	Avec pied (kg)	20,7	4,6
	Sans pied (kg)	17,3	4,4
Alimentation		AC 100-240 V~ 50 / 60 Hz	19 V --- 2,0 A
Consommation d'énergie		130 W	40 W
MODÈLES		32LY31**	42LY31**
		32LY310C-ZA	42LY310C-ZA
Dimensions (L x H x P)	Avec pied (mm)	731 x 480 x 208	959 x 611 x 218
	Sans pied (mm)	731 x 437 x 56,5	959 x 570 x 56,2
Poids	Avec pied (kg)	5,9	9,5
	Sans pied (kg)	5,7	9,2
Alimentation		AC 100-240 V~ 50 / 60 Hz	AC 100-240 V~ 50 / 60 Hz
Consommation d'énergie		65 W	100 W
MODÈLES		49LY31**	32LY331*
		49LY310C-ZA	32LY331C-ZA
Dimensions (L x H x P)	Avec pied (mm)	1105 x 694 x 247	732 x 482 x 282
	Sans pied (mm)	1105 x 652 x 56,5	732 x 437 x 55,5
Poids	Avec pied (kg)	13,6	8,9
	Sans pied (kg)	13,2	6,0
Alimentation		AC 100-240 V~ 50 / 60 Hz	AC 100-240 V~ 50 / 60 Hz
Consommation d'énergie		110 W	65 W

MODÈLES		39LY331*	42LY331*
		39LY331C-ZA	42LY331C-ZA
Dimensions (L x H x P)	Avec pied (mm)	885 x 572 x 282	961 x 617 x 325
	Sans pied (mm)	885 x 524 x 55,5	961 x 567 x 55,5
Poids	Avec pied (kg)	10,9	12,6
	Sans pied (kg)	8	9,2
Alimentation		AC 100-240 V~ 50 / 60 Hz	AC 100-240 V~ 50 / 60 Hz
Consommation d'énergie		90 W	100 W
MODÈLES		47LY331*	55LY331*
		47LY331C-ZA	55LY331C-ZA
Dimensions (L x H x P)	Avec pied (mm)	1073 x 680 x 325	1243 x 771 x 325
	Sans pied (mm)	1073 x 629 x 55,8	1243 x 725 x 56,8
Poids	Avec pied (kg)	15,7	20,7
	Sans pied (kg)	12,3	17,3
Alimentation		AC 100-240 V~ 50 / 60 Hz	AC 100-240 V~ 50 / 60 Hz
Consommation d'énergie		110 W	130 W
MODÈLES		32LY341*	39LY341*
		32LY341C-ZA	39LY341C-ZA
Dimensions (L x H x P)	Avec pied (mm)	732 x 482 x 282	885 x 572 x 282
	Sans pied (mm)	732 x 437 x 55,5	885 x 524 x 55,5
Poids	Avec pied (kg)	8,9	10,9
	Sans pied (kg)	6,0	8
Alimentation		AC 100-240 V~ 50 / 60 Hz	AC 100-240 V~ 50 / 60 Hz
Consommation d'énergie		65 W	90 W
MODÈLES		42LY341*	47LY341*
		42LY341C-ZA	47LY341C-ZA
Dimensions (L x H x P)	Avec pied (mm)	961 x 617 x 325	1073 x 680 x 325
	Sans pied (mm)	961 x 567 x 55,5	1073 x 629 x 55,8
Poids	Avec pied (kg)	12,6	15,7
	Sans pied (kg)	9,2	12,3
Alimentation		AC 100-240 V~ 50 / 60 Hz	AC 100-240 V~ 50 / 60 Hz
Consommation d'énergie		100 W	110 W

MODÈLES		55LY341*	32LY530*
		55LY341C-ZA	32LY530H-ZA
Dimensions (L x H x P)	Avec pied (mm)	1243 x 771 x 325	732 x 481 x 207
	Sans pied (mm)	1243 x 725 x 56,8	732 x 437 x 55,5
Poids	Avec pied (kg)	20,7	6,2
	Sans pied (kg)	17,3	6,0
Alimentation		AC 100-240 V~ 50 / 60 Hz	AC 100-240 V~ 50 / 60 Hz
Consommation d'énergie		130 W	65 W
MODÈLES		42LY530*	55LY530*
		42LY530H-ZA	55LY530H-ZA
Dimensions (L x H x P)	Avec pied (mm)	961 x 612 x 218	1243 x 772 x 247
	Sans pied (mm)	961 x 567 x 55,5	1243 x 725 x 56,8
Poids	Avec pied (kg)	9,5	17,7
	Sans pied (kg)	9,2	17,3
Alimentation		AC 100-240 V~ 50 / 60 Hz	AC 100-240 V~ 50 / 60 Hz
Consommation d'énergie		100 W	130 W

Adaptateur CA-CC (Uniquement 22/28LY33**, 22/28LY34**, 22/28LY54**)	Constructeur : APD Modèle : DA-48F19, DA-40I19 Constructeur : Lien chang Modèle : LCAP35
Adaptateur CA-CC (Uniquement 28LY31**)	Constructeur : Lien Chang Modèle : LCAP25B Constructeur : LG Innotek Modèle : PSABL-204B

Taille du module CI (largeur x hauteur x profondeur)		100,0 mm x 55,0 mm x 5,0 mm
Conditions de l'environnement	Température de fonctionnement	0 °C à 40 °C
	Humidité de fonctionnement	Inférieure 80 %
	Température de stockage	-20 °C à 60 °C
	Humidité de stockage	Inférieure 85 %

	TV numérique par satellite ¹	Téléviseur numérique	Téléviseur analogique
Système de télévision	DVB-T/T2 DVB-C DVB-S/S2	DVB-T DVB-C	PAL/SECAM B/G/D/K, PAL I/I', SECAM L/L' ²
Couverture des chaînes	VHF, UHF C-Band, Ku-Band	VHF, UHF	VHF: E2 à E12, UHF: E21 à E69, CATV: S1 à S20, HYPER: S21 à S47
Nombre maximal de chaînes pouvant être mémorisées	6,000		1,500
Impédance de l'antenne externe	75 Ω		

1 Uniquement les modèles satellite / Uniquement modèles prenant en charge DVB-T2

2 Excepté pour les modèles prenant en charge DVB-T2

Informations sur la connexion des ports en composantes

Ports en composantes du téléviseur Téléviseur	Y	P _B	P _R
---	---	----------------	----------------

Ports de sortie vidéo du lecteur de DVD	Y	P _B	P _R
	Y	B-Y	R-Y
	Y	Cb	Cr
	Y	Pb	Pr

Signal	Composant
480i / 576i	O
480p / 576p	O
720p / 1080i	O
1080p	O (uniquement 50 Hz / 60 Hz)

Modes HDMI/DVI-DTV pris en charge

Resolution	Fréquence horizontale (kHz)	Fréquence verticale (Hz)
720 x 480	31,469	59,94
	31,5	60
720 x 576	31,25	50
1280 x 720	37,5	50
	44,96	59,94
	45	60
1920 x 1080i	33,72	59,94
	33,75	60
	28,125	50
1920 x 1080p	26,97	23,97
	27	24
	33,716	29,976
	33,75	30,00
	56,25	50
	67,43	59,94
	67,5	60

Modes RGB-PC et HDMI/DVI-PC pris en charge

(Utilisez l'entrée HDMI IN 1 pour le mode PC)
(Uniquement 22/28/32/39/42/47/55/60LY33**,
22/28/32/39/42/47/55/60LY34**)

Resolution	Fréquence horizontale (kHz)	Fréquence verticale (Hz)
640 x 350	31,468	70,09
720 x 400	31,469	70,08
640 x 480	31,469	59,94
800 x 600	37,879	60,31
1024 x 768	48,363	60,00
1152 x 864	54,348	60,053
1360 x 768	47,712	60,015
1280 x 1024	63,981	60,020
1920 x 1080 (RGB-PC)	66,587	59,934
1920 x 1080 (Uniquement FHD)	67,50	60,00

(Sauf pour le modèle 22/28LY33**,
22/28LY34**, 32LY330C, 32LY340C,
32LY331C, 32LY341C)

Modes HDMI/DVI-PC pris en charge

(Utilisez l'entrée HDMI IN 1 pour le mode PC)
(Uniquement 22/28/32/39/42/47/55/60LY54**,
32/42/55LY53**, 32/42/49LY31**)

Resolution	Fréquence horizontale (kHz)	Fréquence verticale (Hz)
640 x 350	31,468	70,09
720 x 400	31,469	70,08
640 x 480	31,469	59,94
800 x 600	37,879	60,31
1024 x 768	48,363	60,00
1152 x 864	54,348	60,053
1360 x 768	47,712	60,015
1280 x 1024	63,981	60,020
1920 x 1080	67,50	60,00

(Sauf pour le modèle 22/28LY54**)

Modes HDMI (PC) pris en charge

(Uniquement 28LY31**)









Resolution	Fréquence horizontale (kHz)	Fréquence verticale (Hz)
720 x 400	31,468	70,080
640 x 480	31,469 37,500	59,940 75,000
800 x 600	37,879 46,875	60,317 75,000
1024 x 768	48,363 60,023	60,004 75,029
1280 x 800	49,702	59,810
1366 x 768	47,717	59,79

**REMARQUE**

- Résolution d'affichage optimale
- 1366 X 768 @60Hz
- Le délai optimal de chaque mode correspond à une fréquence verticale de 60 Hz.

CODES INFRAROUGE

- Cette fonction n'est pas disponible sur tous les modèles.

Code (Hexa)	Fonction	Remarques	Code (Hexa)	Fonction	Remarques
08	 (marche/arrêt)	Touche de la télécommande (marche/arrêt)	44	OK	Touche de la télécommande
F0	TV/RAD	Touche de la télécommande	40	^	Touche de la télécommande
39	SUBTITLE	Touche de la télécommande	41	v	Touche de la télécommande
91	AD	Touche de la télécommande	07	<	Touche de la télécommande
79	RATIO	Touche de la télécommande	06	>	Touche de la télécommande
0B	INPUT	Touche de la télécommande	72	ROUGE	Touche de la télécommande
10-19	Touches numérotées 0 à 9	Touche de la télécommande	71	VERT	Touche de la télécommande
53	LIST	Touche de la télécommande	63	JAUNE / - 	Touche de la télécommande
1A	Q.VIEW	Touche de la télécommande	61	BLEU /  +	Touche de la télécommande
02	 +	Touche de la télécommande	B1	■	Touche de la télécommande
03	 -	Touche de la télécommande	B0	▶	Touche de la télécommande
1E	FAV	Touche de la télécommande	BA		Touche de la télécommande
AB	GUIDE	Touche de la télécommande	8E	▶▶	Touche de la télécommande
09	MUTE	Touche de la télécommande	8F	◀◀	Touche de la télécommande
00	P ^ / PAGE ^	Touche de la télécommande	7E	SIMPLINK	Touche de la télécommande
01	P v / PAGE v	Touche de la télécommande	30	AV MODE	Touche de la télécommande
20	TEXT	Touche de la télécommande	E8	ALARM	Touche de la télécommande
21	T.OPT(T.Option)	Touche de la télécommande	0C	PORTAL	Touche de la télécommande
43	SETTINGS	Touche de la télécommande	95	ENERGY SAVING	Touche de la télécommande
45	Q.MENU	Touche de la télécommande	60	PIP/ 	Touche de la télécommande
AA	INFO	Touche de la télécommande	9B	TV/PC	Touche de la télécommande
28	BACK 	Touche de la télécommande	BD	REC/ 	Touche de la télécommande
5B	EXIT	Touche de la télécommande			

PARAMÉTRAGE D'UN APPAREIL DE COMMANDE EXTERNE

Configuration RS-232C

- L'image présentée peut être différente de votre téléviseur.

Raccordez la prise d'entrée RS-232C (port série) à un appareil de commande externe (tel qu'un ordinateur ou un système de commande audiovisuel) pour commander les fonctions du téléviseur sur cet appareil. Raccordez le port série de l'appareil de commande à la prise RS-232C sur le panneau arrière du téléviseur.



REMARQUE

- les câbles de connexion RS-232C ne sont pas fournis avec le produit.

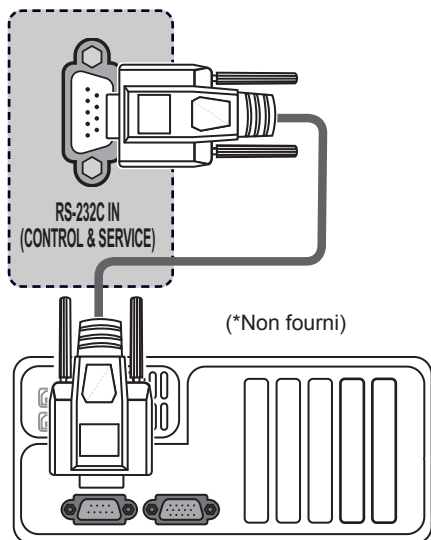

Type de connecteur : D-Sub 9 broches mâle

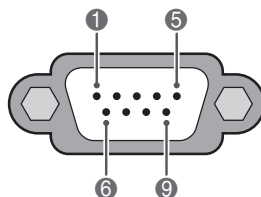

N°	Nom de broche
1	3,5 V
2	RXD (Réception données)
3	TXD (Transmission données)
4	IR OUT sur le téléviseur
5	GND
6	Pas de connexion
7	Pas de connexion (5 V disponible sur LY54**, LY53**)
8	Pas de connexion
9	Pas de connexion (12 V disponible sur LY54**, LY53**)

Configurations RS-232C

Configurations à 7 fils (câble RS-232C standard)

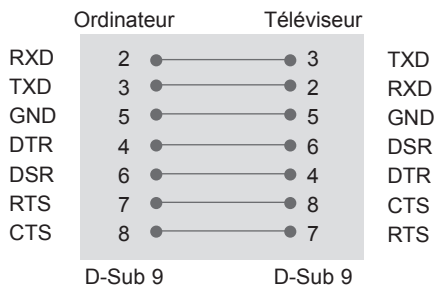

Configurations à 3 fils (non standard)

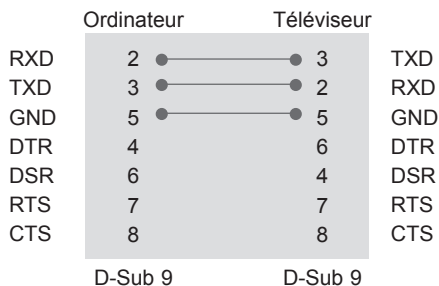

Réglage ID

Numéro ID. « Mappage de données réelles ».

- 1 Appuyez sur **SETTINGS** ou **HOME** pour accéder aux menus principaux.
- 2 Appuyez sur les touches de navigation pour accéder à **L'OPTION**, puis sur **OK**.
- 3 Appuyez sur les touches de navigation pour accéder à l'option **DÉFINIR ID**, puis sur **OK**.
- 4 Faites défiler vers la gauche ou vers la droite pour sélectionner un numéro ID, puis sélectionnez **Fermer**. La plage d'ajustement est de 1 à 99.
- 5 Après avoir terminé, appuyez sur **EXIT**.

Paramètres de communication

- Débit : 9600 bits/s (UART)
- Longueur des données : 8 bits
- Parité : Aucune
- Bit d'arrêt : 1 bit
- Code de communication : Code ASCII
- Utilisez un câble croisé (inversé).

Liste de référence des commandes

(selon le modèle)

	COM- MANDE 1	COM- MANDE 2	DONNÉES (hexadéci- males)		COM- MANDE 1	COM- MANDE 2	DONNÉES (hexadéci- males)
01. Marche/arrêt	k	a	00 à 01	12. Télécom- mande Mode verrou	k	m	00 à 01
02. Format de l'image	k	c	(Voir p. 61)	13. Balance	k	t	00 à 64
03. Écran noir	k	d	(Voir p. 61)	14. T° couleur	x	u	00 à 64
04. Sourdine	k	e	00 à 01	15. Économie d'énergie	j	q	00 à 05
05. Contrôle du volume	k	f	00 à 64	16. Configura- tion auàma- tique	j	u	01
06. Contraste	k	g	00 à 64	17. Égaliser	j	v	(Voir p. 63)
07. Luminosité	k	h	00 à 64	18. Ajustement	m	a	(Voir p. 63)
08. Couleur	k	i	00 à 64	19. Ajout/saut de chaîne	m	b	00 à 01
09. Tint	k	j	00 à 64	20. Àuches	m	c	(Voir p. 64)
10. Netteté	k	k	00 à 32	21. Rétroé- clairage	m	g	00 à 64
11. Affichage à l'écran	k	l	00 à 01	22. Sélection de la source dentrée (princi- pale)	x	b	(Voir p. 64)



REMARQUE

- Pendant les opérations USB telles que DivX ou EMF, toutes les commandes hormis Alimentation (ka) and Touches (mc) ne sont pas exécutées et traitées comme NG.

Protocole de transmission/réception

Transmission

[Commande1][Commande2][][Set ID][][Données][Cr]

- [Commande1] : Première commande permettant de contrôler le téléviseur (j, k, m ou x).
 [Commande2] : Seconde commande permettant de contrôler le téléviseur.
 [Set ID] : Vous pouvez changer l'identifiant et choisir le numéro de moniteur de votre choix dans le menu des options. La valeur d'ajustement est comprise entre 1 et 99. Si vous choisissez "0", vous commanderez tous les appareils raccordés. L'identifiant du téléviseur est indiqué en décimal (1 à 99) dans le menu et en hexadécimal (0x0 à 0x63) dans le protocole de transmission/réception.
 [Données] : Transmet les données de la commande. Les données "FF" sont transmises pour lire l'état de la commande.
 [Cr] : Retour à la ligne.
 ASCII code '0x0D'
 [] : ASCII code 'espace (0x20)'

Notification de réussite

[Commande2][][Set ID][][OK][Données][x]

- * Le téléviseur transmet cette notification dans ce format lorsqu'il reçoit des données normales. Si les données sont en mode lecture, il indique leur état actuel. Si ces données sont en mode écriture, il renvoie les données de l'ordinateur.

Notification d'erreur

[Commande2][][Set ID][][NG][Données][x]

- * Le téléviseur transmet cette notification dans ce format lorsqu'il reçoit des données anormales.

Données 00: code illégal

01. Marche/arrêt (commande : k a)

- Pour allumer ou éteindre le téléviseur.

Transmission [k] [a] [] [Set ID] [] [Données] [Cr]

Données 00 : arrêt 01 : Mise sous tension

Notification [a] [] [Set ID] [] [OK/NG] [Données] [x]

- Pour afficher l'état de marche ou d'arrêt.

Transmission [k] [a] [] [Set ID] [] [FF] [Cr]

Notification [a] [] [Set ID] [] [OK/NG] [Données] [x]

- * De même, si d'autres fonctions transmettent des données "0xFF" sur ce format, la notification présente l'état de chaque fonction.

- * OK Ack., Error Ack. * Notification OK, Erreur notification ou un autre message peut s'afficher à l'écran lorsque vous allumez le téléviseur.

02. Format de l'image (commande : k c)

(Taille de l'image principale)

- Pour ajuster le format d'écran. (Format de l'image principale) Vous pouvez également régler le format d'écran à l'aide de l'option Format de l'image dans le menu Q.MENU ou IMAGE menu.

Transmission [k] [c] [] [Set ID] [] [Données] [Cr]

Données 01 : Écran normal 07 : 14:9
 (4:3) 09 : Signal original
 02 : Écran large 0B : Écran large
 (16:9) 10 à 1F : Zoom cinéma
 04 : Zoom 1 à 16
 06 : Format original

Notification [c] [] [Set ID] [] [OK/NG] [Données] [x]

- * L'entrée PC vous permet de sélectionner le format d'image 16:9 ou 4:3.

- * En mode DTV/HDMI (1080i 50 Hz/60 Hz, 720p 50 Hz/60 Hz, 1080p 24 Hz/30 Hz/50 Hz/60 Hz) et Composant (720p, 1080i, 1080p 50 Hz/60 Hz), le Signal original est disponible.

- * Le mode Écran large est pris en charge uniquement pour les raccordements numérique, analogique et AV.

03. Écran noir (commande : k d)

- Pour activer ou désactiver la fonction d'écran noir.

Transmission [k] [d] [] [Set ID] [] [Données] [Cr]

Données 00 : Écran noir désactivé (image à l'écran)
Vidéo activée

01 : Écran noir activé (pas d'image à l'écran)

10 : Vidéo désactivée

Notification [d] [] [Set ID] [] [OK/NG] [Données] [x]

- * Lorsque la vidéo est désactivée, le téléviseur affichera le menu à l'écran. Si l'écran noir est activé, le téléviseur n'affichera pas le menu à l'écran.

04. Sourdine (commande : k e)

- Pour activer ou désactiver la sourdine. Vous pouvez également régler la sourdine à l'aide de la touche MUTE de la télécommande.

Transmission [k] [e] [] [Set ID] [] [Données] [Cr]

Données 00 : Sourdine activée (pas de volume)
01 : Sourdine désactivée (volume actif)

Notification [e] [] [Set ID] [] [OK/NG] [Données] [x]

05. Contrôle du volume (commande : k f)

- Pour ajuster le volume. Vous pouvez également régler le volume à l'aide des touches de contrôle du volume de la télécommande.

Transmission [k] [f] [] [Set ID] [] [Données] [Cr]

Données Min. : 00 à max. : 64

- * Reportez-vous à la rubrique "Mappage réel des données". Voir p. 64.

Notification [f] [] [Set ID] [] [OK/NG] [Données] [x]

06. Contraste (commande : k g)

- Pour ajuster le contraste de l'écran. Vous pouvez également ajuster le contraste dans le menu IMAGE.

Transmission [k] [g] [] [Set ID] [] [Données] [Cr]

Données Min. : 00 à max. : 64

- * Reportez-vous à la rubrique "Mappage réel des données". Voir p. 64.

Notification [g] [] [Set ID] [] [OK/NG] [Données] [x]

07. Luminosité (commande : k h)

- Pour ajuster la luminosité de l'écran. Vous pouvez également ajuster la luminosité dans le menu IMAGE.

Transmission [k] [h] [] [Set ID] [] [Données] [Cr]

Données Min. : 00 à max. : 64

- * Reportez-vous à la rubrique "Mappage réel des données". Voir p. 64.

Notification [h] [] [Set ID] [] [OK/NG] [Données] [x]

08. Couleur (commande : k i)

- Pour ajuster la couleur de l'écran. Vous pouvez également ajuster la couleur dans le menu IMAGE.

Transmission [k] [i] [] [Set ID] [] [Données] [Cr]

Données Min. : 00 à max. : 64

- * Reportez-vous à la rubrique "Mappage réel des données". Voir p. 64.

Notification [i] [] [Set ID] [] [OK/NG] [Données] [x]

09. Teinte (commande : k j)

- Pour ajuster la teinte de l'écran. Vous pouvez également ajuster la teinte dans le menu IMAGE.

Transmission [k] [j] [] [Set ID] [] [Données] [Cr]

Données Rouge : 00 à Vert : 64

- * Reportez-vous à la rubrique "Mappage réel des données". Voir p. 64.

Notification [j] [] [Set ID] [] [OK/NG] [Données] [x]

10. Netteté (commande : k k)

- Pour ajuster la netteté de l'écran. Vous pouvez également ajuster la netteté dans le menu IMAGE.

Transmission [k] [k] [] [Set ID] [] [Données] [Cr]

Données Min. : 00 à max. : 32

- * Reportez-vous à la rubrique "Mappage réel des données". Voir p. 64.

Notification [k] [] [Set ID] [] [OK/NG] [Données] [x]

11. Affichage à l'écran (commande : k l)

- Pour activer ou désactiver l'affichage à l'écran lors de l'utilisation de la télécommande.

Transmission [k] [l] [] [Set ID] [] [Données] [Cr]

Données 00 : Affichage à l'écran désactivé 01 : Affichage à l'écran activé

Notification [l] [] [Set ID] [] [OK/NG] [Données] [x]

12. Mode blocage de la télécommande (commande : k m)

- Pour verrouiller les commandes sur le panneau avant du moniteur et la télécommande.

Transmission [k] [m] [] [Set ID] [] [Données] [Cr]

Données 00 : verrouillage désactivé 01 : verrouillage activé

Notification [m] [] [Set ID] [] [OK/NG] [Données] [x]

- * Utilisez ce mode si vous n'utilisez pas la télécommande. Lorsque l'alimentation est désactivée puis réactivée, le verrouillage des commandes externes est levé.

- * En mode veille, si le verrouillage des touches est activé, le téléviseur ne s'allumera pas en appuyant sur la touche de la télécommande et sur la touche marche/arrêt.

13. Balance (commande : k t)

- Pour ajuster la balance. Vous pouvez également ajuster la balance dans le menu AUDIO.

Transmission [k] [t] [] [Set ID] [] [Données] [Cr]

Données Gauche : 00 à Droite : 64

- * Reportez-vous à la rubrique "Mappage réel des données". Voir p. 64.

Notification [t] [] [Set ID] [] [OK/NG] [Données] [x]

14. T° couleur (commande : x u)

- Pour ajuster la température de couleur. Vous pouvez également ajuster la température de couleur dans le menu IMAGE.

Transmission [x] [u] [] [Set ID] [] [Données] [Cr]

Données Chaud : 00 à Froid : 64

- * Reportez-vous à la rubrique "Mappage réel des données". Voir p. 64.

Notification [u] [] [Set ID] [] [OK/NG] [Données] [x]

15. Économie d'énergie (commande : j q)

- Pour réduire la consommation d'énergie du téléviseur. Vous pouvez également régler l'économie d'énergie dans le menu IMAGE.

Transmission [j] [q] [] [Set ID] [] [Données] [Cr]

Fonction d'économie d'énergie					Niveau				Description
7	6	5	4		3	2	1	0	
0	0	0	0	Bas Marche/arrêt	0	0	0	0	Arrêt
0	0	0	0	Bas Marche/arrêt	0	0	0	1	Minimum
0	0	0	0	Bas Marche/arrêt	0	0	1	0	Moyen
0	0	0	0	Bas Marche/arrêt	0	0	1	1	Maximum
0	0	0	0	Bas Marche/arrêt	0	1	0	1	Écran désactivé
0	0	0	0	Bas Marche/arrêt	0	1	0	0	Automatique

- « Auto » est disponible sur les modèles de téléviseur prenant en charge « Intelligent Sensor » (Capteur intelligent)

Notification [q] [] [Set ID] [] [OK/NG] [Données] [x]

16. Config. auto. (commande : j u) (Uniquement les modèles RGB)

- Pour ajuster la position de l'image et minimiser le tremblement de l'image automatiquement. Cette option ne fonctionne qu'en mode RGB (PC).

Transmission [j] [u] [] [Set ID] [] [Données] [Cr]

Données 01 : Activer

Notification [u] [] [Set ID] [] [OK/NG] [Données] [x]

17. Égaliser (Commande : j v)

- Permet de régler l'égaliseur.

Transmission [j][v][] [Set ID][]Données][Cr]

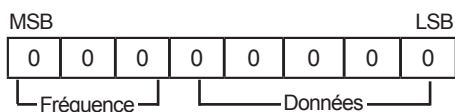

7	6	5	Fréquence	4	3	2	1	0	Étape
0	0	0	1ère bande	0	0	0	0	0	0 (décimal)
0	0	1	2de bande	0	0	0	0	1	1 (décimal)
0	1	0	3ème bande
0	1	1	4ème bande	1	0	0	1	1	19 (décimal)
1	0	0	5ème bande	1	0	1	0	0	20 (décimal)

Notification [v][] [Set ID][] [OK/NG][Données][x]

18. Ajustement (Commande : m a)

- Sélectionnez la chaîne selon le numéro physique.

Transmission [m][a][] [Set ID][] [Données 0][]

[Données 1][] [Données 2][Cr]

Données 00 : données de chaînes élevées

Données 01 : données de chaînes basses

- ex. N° 47 -> 00 2F (2FH)
- N° 394 -> 01 8A (18AH) ,
- TNT N° 0 -> Ignorer

Données 02 : [ANTENNE]

- 0x00 : analogique principal
- 0x10 : TNT principal
- 0x20 : radio

[CÂBLE]

- 0x80 : Analogique principale
- 0x90 : DTV principale
- 0xA0 : radio

[Satellite]

- 0x40 : DTV principale
- 0x50 : Radio principale

Plage de données du canal

Min. : 00 Max. : 270 F (0 à 9999)

Notification [a][] [Set ID] [] [OK/NG] [Données] [x]

Données Min. : 00 à max. : 7DH

19. Ajout/saut de chaîne (commande : m b)

- Pour définir l'état d'omission de la chaîne en cours.

Transmission [m] [b] [] [Set ID] [] [Données] [Cr]

Données 00 : Saut 01 : Ajouter

Notification [b] [] [Set ID] [] [OK/NG] [Données] [x]

20. Touches (commande : m c)

- Pour envoyer le code des touches de la télécommande infrarouge.

Transmission [m] [c] [] [Set ID] [] [Données] [Cr]

Données Code des touches - Voir p. 56.

Notification [c] [] [Set ID] [] [OK/NG] [Données] [x]

21. Rétroéclairage (commande : m g)

- Pour contrôler le rétroéclairage.

Transmission [m] [g] [] [Set ID] [] [Données] [Cr]

Données Min. : 00 à max. : 64

Notification [g] [] [Set ID] [] [OK/NG] [Données] [x]

22. Sélection de l'entrée (commande : x b)
(Entrée de l'image principale)

- Pour sélectionner la source en entrée pour l'image principale.

Transmission [x] [b] [] [Set ID] [] [Données] [Cr]

Structure des données

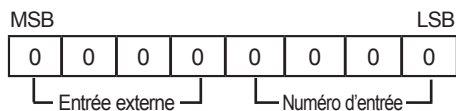

Entrée externe	Données
0 0 0 0	TNT
0 0 0 1	Analogique

0	0	1	0	AV
0	1	0	0	Composant
0	1	1	0	RGB
0	1	1	1	HDMI
1	0	0	0	
1	0	0	1	
1	0	1	0	

Numéro d'entrée	Données
0 0 0 0	Entrée 1
0 0 0 1	Entrée 2
0 0 1 0	Entrée 3
0 0 1 1	Entrée 4

Notification [b] [] [Set ID] [] [OK/NG] [Données] [x]

* Mappage réel des données

00 : Étape 0
:
A : Étape 10 (Set ID 10)
:
F : Étape 15 (Set ID 15)
10 : Étape 16 (Set ID 16)
:
64 : Étape 100
:
6E : Étape 110
:
73 : Étape 115
74 : Étape 116
:
CF : Étape 199
:
FE : Étape 254
FF : Étape 255



Le nom du modèle et le numéro de série de la TV sont indiqués à l'arrière de la TV
Inscrivez-les ci-dessous pour référence ultérieure.

MODÈLE _____

NUMÉRO DE SÉRIE _____