

# Printing specification

	Drawn	Checked	Approved
Signature	Yuri.hong	Mira.woo	Jongok.kim
MMM/DD/YYYY	Feb/02/2014	Feb/02/2014	Feb/02/2014

## 1. Model Description

Model name	: 39LB561V-ZC	Brand name	: LG	Part number	: MFL68003803
2nd, 3rd Suffix	: RU/DR/DG/DK	Product name	: LB561V	(Revision number)	(1402-REV00)



## 2. Printing Specification

1. Trim size (Format)	: 148 mm x 210 mm (A5)
2. Printing colors	
• Cover	: 1 Color (Black)
• Inside	: 1 Color (Black)
3. Stock (Paper)	
• Cover	: Coated, Snow white paper 150 g/m <sup>2</sup>
• Inside	: Uncoated, wood-free paper 60 g/m <sup>2</sup>
4. Bindery	: Perfect binding
5. Language	: ENG/RUS/KAZ/UKR/UZB/MON (6)
6. Number of pages	: 192
NOTE	"This part contains Eco-hazardous substances (Pb, Cd, Hg, Cr6+, PBB, PBDE, etc.) within LG standard level, Details should be followed Eco-SCM management standard[LG(56)-A-2524]. Especially, Part should be followed and controlled the following specification.
	(1) Eco-hazardous substances test report should be submitted when Part certification test and First Mass Production.
	(2) Especially, Don't use or contain lead(Pb) and cadmium(Cd) in ink.

## 3. Origin Notification

LGEAK	: Printed in Kazakhstan	LGEKR	: Printed in Korea	LGERS	: Printed in Mexico
LGEAZ	: Printed in Brazil	LGEMA	: Printed in Poland	LGESY	: Printed in China
LGEEG	: Printed in Egypt	LGEMX	: Printed in Mexico	LGETH	: Printed in Thailand
LGEIL	: Printed in India	LGEND	: Printed in China	LGEVN	: Printed in Vietnam
LGEIN	: Printed in Indonesia	LGERA	: Printed in Russia	LGEWR	: Printed in Poland
LGEAS	: Printed in Algeria				

## 4. Changes

				
				
				
				
				
				
				
				
				
				
Rev. Number	MMM/DD/YYYY	Signature	ECO Number	Change Contents

# Pagination sheet

Part number : **MFL68003803**

Total pages : **192 pages**

Front Cover (Eng) P/No.	A-2	...	...	...	A-13	Blank
ENG Cover	2	...	...	...	27	Blank
RUS Cover	2	...	...	...	27	Blank
KAZ Cover	2	...	...	...	27	Blank
UKR Cover	2	...	...	...	27	Blank
UZB Cover	2	...	...	...	27	Blank
MON Cover	2	...	...	...	27	Blank
SPECIFICATIONS B-1	B-2	...	...	B-7	Blank	Blank
						Back Cover (ENG)





# OWNER'S MANUAL

## LED TV\*

\* LG LED TV applies LCD screen with LED backlights.

Please read this manual carefully before operating your set  
and retain it for future reference.

LB55\*\*

LB56\*\*

LB62\*\*



P/NO : MFL68003803 (1402-REV00)  
Printed in Korea

[www.lg.com](http://www.lg.com)

## TABLE OF CONTENTS

### A-3 SETTING UP THE TV

A-3 Attaching the stand

### A-4 MAKING CONNECTIONS

A-4 Antenna connection

A-6 Satellite dish connection

A-6 Euro Scart connection

A-9 Other connections

COMMON

### LANGUAGE LIST

English

Русский

Қазақша

Українська

O'zbekcha

Монгол

LANGUAGE

### B-1 SPECIFICATIONS

### B-6 REGULATORY

COMMON

# SETTING UP THE TV

Image shown may differ from your TV.

## Attaching the stand

(Only LB55\*\*, LB56\*\*-ZE / ZC, LB62\*\*-ZA / ZB)

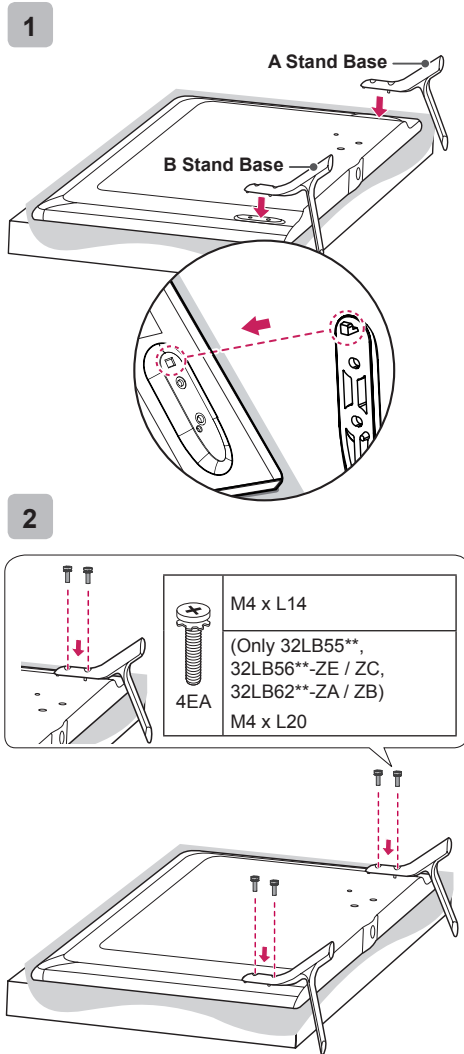

(Only LB56\*\*-ZT / ZQ, LB62\*\*-ZE)

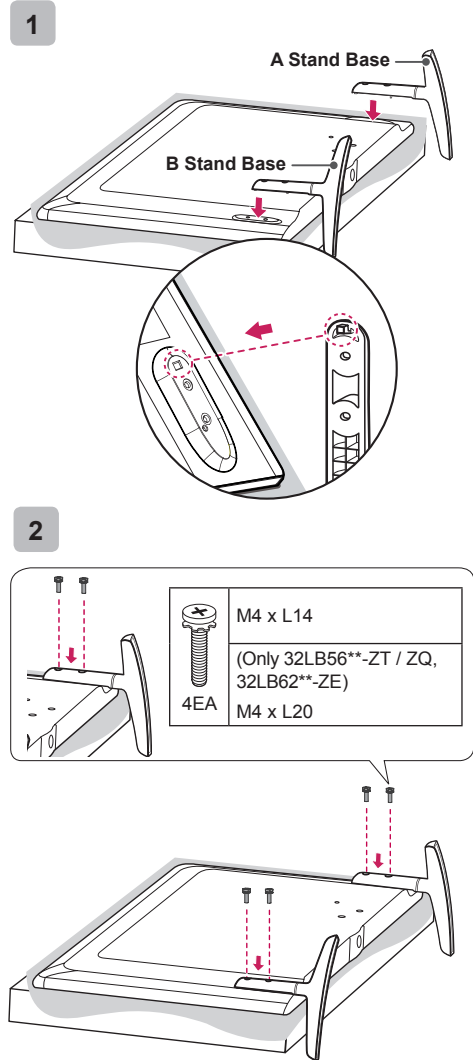

### CAUTION

- When attaching the stand to the TV set, place the screen facing down on a cushioned table or flat surface to protect the screen from scratches.

## MAKING CONNECTIONS

This section on **MAKING CONNECTIONS** mainly uses diagrams for the **47LB561V** models.

### Antenna connection

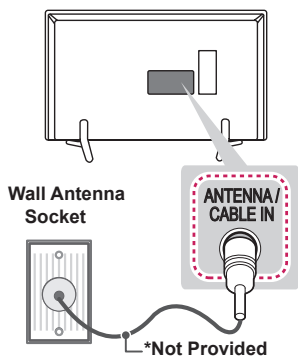

#### English

Connect the TV to a wall antenna socket with an RF cable (75  $\Omega$ ).

#### ! NOTE

- Use a signal splitter to use more than 2 TVs.
- If the image quality is poor, install a signal amplifier properly to improve the image quality.
- If the image quality is poor with an antenna connected, try to realign the antenna in the correct direction.
- An antenna cable and converter are not supplied.
- Supported DTV Audio: MPEG, Dolby Digital, Dolby Digital Plus, HE-AAC

#### Русский

Подключите телевизионный кабель (антенна 75  $\Omega$ ) к входному гнезду в ТВ (Antenna/Cable).

#### ! ПРИМЕЧАНИЕ

- Для подключения нескольких телевизоров используйте антенный разветвитель.
- Если после подключения антенны качество изображения плохое, направьте антенну в правильном направлении.
- При плохом качестве изображения правильно установите усилитель сигнала, чтобы обеспечить изображение более высокого качества.
- Антенный кабель и преобразователь в комплект поставки не входят.
- Поддерживаемый формат DTV Audio: MPEG, Dolby Digital, Dolby Digital Plus, HE-AAC

#### Қазақша

RF кабелі (75  $\Omega$ ) арқылы теледидарды қабырғадағы антенна ұясына жалғаңыз.

#### ! ЕСКЕРТПЕ

- 2-ден көп ТД пайдалану үшін сигнал сплиттерін пайдаланыңыз.
- Егер бейне сапасы нашар болса, бейне сапасын жақсарту үшін сигнал күшейткішін тиісті түрде орнатыңыз.
- Егер антенна қосылған күйде бейне сапасы нашар болса, антеннаның бағытын түзетіңіз.
- Антенна кабелі және конвертер қамтамасыз етілмеген.
- Қолдау көрсетілетін DTV аудио: MPEG, Dolby Digital, Dolby Digital Plus, HE-AAC

**Українська**

За допомогою кабелю для передачі радіочастотного сигналу під'єднайте телевизор до настінного гнізда для антени (75 Ω).

**! ПРИМІТКА**

- Для під'єднання двох і більше телевизорів використовуйте розгалужувач сигналу.
- Якщо зображення низької якості, для його покращення встановіть підсилювач сигналу.
- Якщо під'єднано антену і якість зображення погана, спрямуйте її в сторону з належним прийомом сигналу.
- Кабель антени і перетворювач сигналу не додаються.
- Підтримуваний аудіоформат цифрового телебачення: MPEG, Dolby Digital, Dolby Digital Plus, HE-AAC

**O'zbekcha**

Televizorni devordagi antenna rozetkasiga radio chas-totalarida ishlovchi RF kabeli (75 Ω) bilan ulang.

**! ESLATMA**

- 2 tadan ko'proq televizordan foydalanish uchun antenna tarmoqlantiruvchisidan foydalaning.
- Agar tasvir sifati yomon bo'lsa, tasvir sifatini yaxshilash uchun signal kuchaytirgichini to'g'ri yo'naltiring.
- Agar antenna ulangan holda tasvir sifati yomon bo'lsa, antennani to'g'ri yo'nalishga qaratishga harakat qiling.
- Antenna kabeli va konverter to'plam ichida kelmaydi.
- DTV Audioga mos formatlar : MPEG, Dolby Digital, Dolby Digital Plus, HE-AAC

**Монгол**

ТВ -г ханын антенд RF кабель ашиглан холбо (75Ω).

**! ТЭМДЭГЛЭЛ**

- Хоёроос олон ТВ ашиглахын тулд сигнал хуваагч ашигла.
- Хэрэв дүрсны чанар муу байвал, зургын чанарыг сайжруулахын тулд сигнал өсгөгч ашиглана уу.
- Хэрэв антенд холбоотой байхдаа дүрсны чанар муу байвал, антеныг зөв байрлалд оруулахын тулд хөдөлгө.
- Антен болон кабель хувиргагч нийлүүлэгдээгүй.
- DTV Аудио: MPEG, Dolby Digital, Dolby Дижитал Plus, HE-AAC

## Satellite dish connection

(Only satellite models)

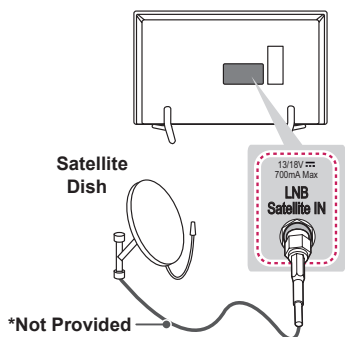

### English

Connect the TV to a satellite dish to a satellite socket with a satellite RF cable (75 Ω).

### Русский

Подключите телевизионный кабель (антенна 75 Ω) к входному гнезду в ТВ (Antenna/Cable).

### Қазақша

Теледидарды жерсеріктің ұяшығына жерсерік RF кабелімен (75 Ω) жалғаңыз.

### Українська

Під'єднайте телевізор до гнізда супутникової антени за допомогою кабелю для передачі супутникового радіочастотного сигналу (75 Ω).

### O'zbekcha

Televizorni sun'iy yo'ldosh antenasidagi sun'iy yo'ldosh rozetkasiga RF kabeli (75 Ω) bilan ulang.

### Монгол

ТВ сансрын антенныг хиймэл дагуулын долгион баригч руу хиймэл дагуулын RF кабелиар (75 Ω) холбо.

## Euro Scart connection

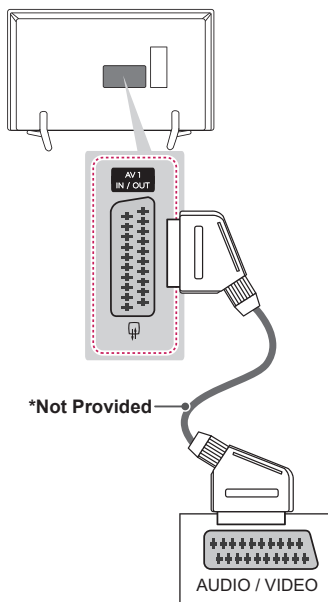

### English

Transmits the video and audio signals from an external device to the TV set. Connect the external device and the TV set with the euro scart cable as shown.

Current input mode	Output Type	AV1 (TV Out <sup>1</sup> )
Digital TV		Digital TV
Analogue TV, AV		Analogue TV
Component		
HDMI		

1 TV Out : Outputs Analogue TV or Digital TV signals.

### NOTE

- Any Euro scart cable used must be signal shielded.
- When watching digital TV in 3D imaging mode, only 2D out signals can be output through the SCART cable. (Only 3D models)

**Русский**

Для передачи аналоговых видео- и аудиосигналов от внешнего устройства на телевизор подключите внешнее устройство к телевизору с помощью кабеля Euro Scart, как показано на следующем рисунке.

Тип выхода Текущий режим ввода	AV1 (ТВ-выход <sup>1</sup> )
Цифровое ТВ	Цифровое ТВ
Аналоговое ТВ, AV	Аналоговое ТВ
Компонентный	
HDMI	

1 ТВ-выход : Вывод аналогового или цифрового ТВ-сигнала.

**ПРИМЕЧАНИЕ**

- Используемый кабель Euro Scart должен иметь защиту сигнала.
- При просмотре цифрового ТВ в режиме 3D-изображения только выходные сигналы 2D могут выводиться через кабель SCART. (Только для моделей с поддержкой 3D)

**Қазақша**

Бейне және дыбыс сигналдарын сыртқы құрылғыдан теледидарға жібереді. Келесі суретте көрсетілгендей, сыртқы құрылғы және теледидарды Euro Scart кабелі арқылы жалғаңыз.

Шығыс түрі Ағымдағы кіріс режимі	AV1 (ТД шығысы <sup>1</sup> )
Сандық ТД	Сандық ТД
Analogue TV, AV	Аналогтық ТД
Component	
HDMI	

1 ТД шығысы : Analogue TV немесе Digital TV сигналдарын шығарады.

**ЕСКЕРТПЕ**

- Кез келген Евро «Scart» кабелі сигналдан қорғалған болу керек.
- Сандық теледидарды 3D бейне режимінде көргенде, 2D шығыс сигналдары SCART кабелі арқылы шығарылады. (Тек 3D үлгілерінде)

**Українська**

Передає на телевизор аудіо- та відеосигнали із зовнішнього пристрою. З'єднайте зовнішній пристрій і телевизор за допомогою кабелю Euro Scart так, як це показано на малюнку.

Тип виходу Поточний режим вхідного сигналу	AV1 (Телевізійний вихід <sup>1</sup> )
Цифрове ТВ	Цифрове ТВ
Аналогове ТВ, аудіовідео	Аналогове ТВ
Компонентний	
HDMI	

1 Телевізійний вихід: виведення аналогових або цифрових телесигналів.

**ПРИМІТКА**

- Кабель Euro Scart має бути екранований для захисту сигналу.
- У разі перегляду цифрового телеканалу в режимі 3D лише вихідні 2D-сигнали надсилатимуться за допомогою кабелю SCART. (тільки для моделей із підтримкою режиму 3D).

**O'zbekcha**

Video va audiosignallarni tashqi qurilmadan televizorga o'tkazadi. Tashqi qurilmani Euro SCART kabeli bilan quyida ko'rsatilganidek televizorga ulang.

Chiqish turi Joriy kirish rejimi	AV1 (TV-chiqish <sup>1</sup> )
Raqamli TV	Raqamli TV
Analog TV, AV	Analog TV
Komponent	
HDMI	

1 TV-chiqish : Analog televizion yoki raqamli televizor signallarini chiqaradi.

**ESLATMA**

- Foydalanilayotgan har qanday Euro SCART kabeli signallardan himoyalangan bo'lishi kerak.
- 3D tasvir rejimida televizor ko'rilganida SCART kabeli orqali faqat 2D signallargina chiqarilishi mumkin. (Faqat 3D rusulardagina)

**Монгол**

Гадаад төхөөрөмжөөс ТВ рүү видео болон аудио сигналуудыг дамжуулдаг. Гадаад төхөөрөмж болон ТВ -г DVI-HDMI евро скарт кабелиар харуулсаны дагуу холбо.

Гаралтын төрөл / Тухайн оролтын горим	AV1 (ТВ гаралт <sup>1</sup> )
Дижитал ТВ	Дижитал ТВ
Аналог ТВ, АВ	Аналог ТВ
Эд анги	
HDMI	

1 ТВ гаралт : Аналог ТВ эсвэл Дижитал ТВ сигналууд гаргадаг.

**ТЭМДЭГЛЭЛ**

- Ашиглаж байгаа ямар ч хамаагүй Евро скарт кабель нь сигналаас хамгаалагдсан байх ёстой.
- 3D зургын горимд дижитал ТВ үзэж байгаа үед, зөвхөн 2D гаралтын сигналууд СКАРТ кабелиар гарах боломжтой. (Зөвхөн 3D загварууд)



### Other connections

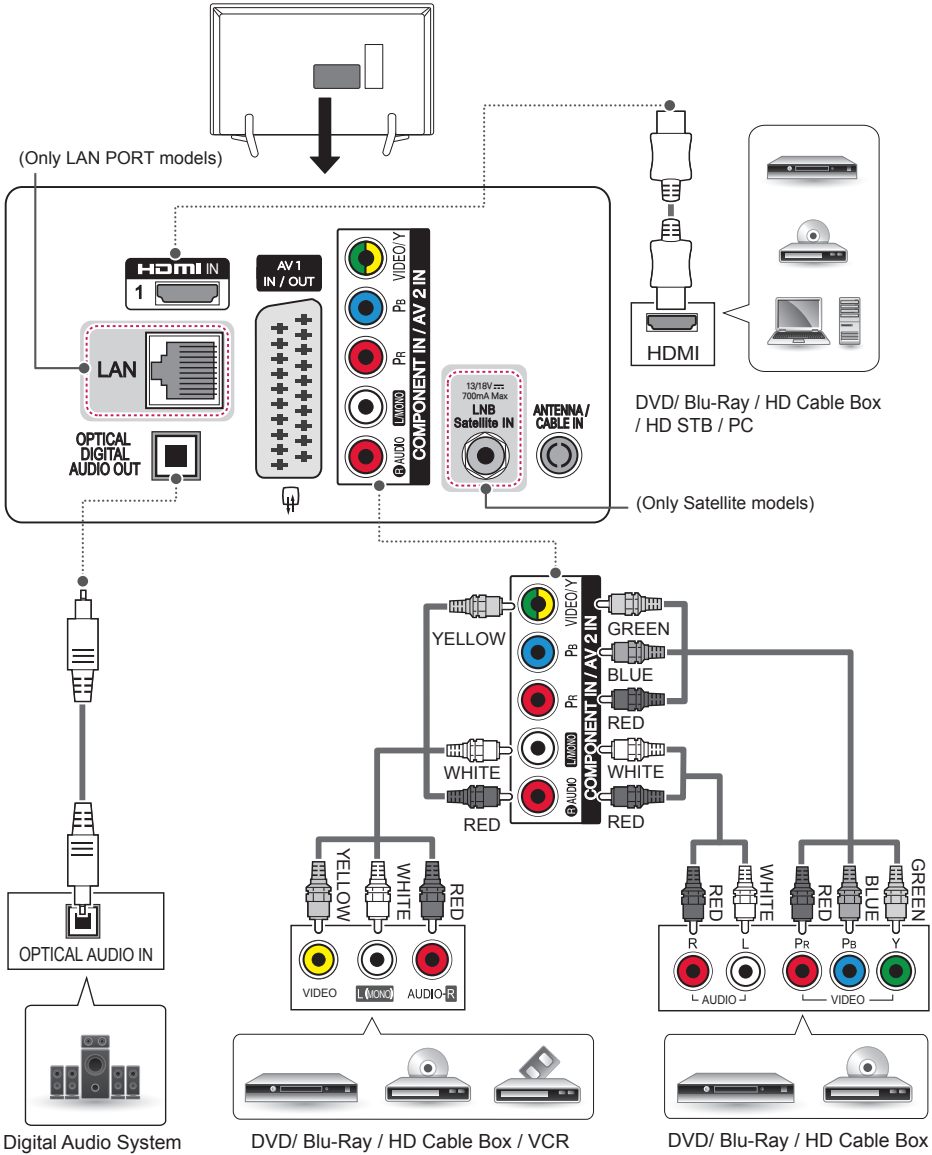

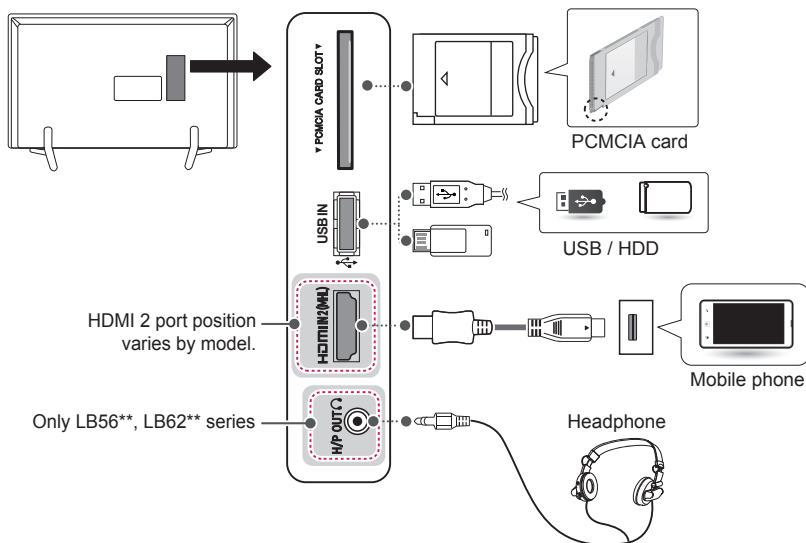

### English

Connect your TV to external devices. For the best picture and audio quality, connect the external device and the TV with the HDMI cable as shown. Some separate cable is not provided.

### Русский

Подключите телевизор к внешнему устройству. Для получения наилучшего качества изображения и звука, подключите телевизор к внешнему устройству HDMI-кабелем, как показано на рисунке. Не все кабели входят в комплект поставки.

### Қазақша

Теледидарды сыртқы құрылғыларға қосыңыз. Ең жақсы сурет және дыбыс сапасы үшін сыртқы құрылғы мен теледидарды HDMI кабелімен көрсетілгендей қосыңыз. Кейбір бөлек кабель берілмейді.

### Українська

Використовуються для підключення телевізора до зовнішніх пристроїв. Для кращої якості зображення і звуку з'єднайте зовнішній пристрій і телевізор за допомогою кабелю HDMI, як показано на малюнку. Окремий кабель не надається.

### O'zbekcha

Televizoringizni tashqi qurilmalarga ulang. Eng yaxshi tasvir va audio sifatiga ega bo'lish uchun tashqi qurilma va televizorni HDMI kabel bilan rasmda ko'rsatilgani kabi ulang. Ayrim alohida kabellar birga berilmaydi.

### Монгол

Өөрийн ТВ -г гадаад төхөөрөмжүүдтэй холбо. Хамгийн сайн чанарын зураглал болон аудио үзэхийн тулд, Гадаад төхөөрөмжийг ТВ тэй харуулсаны дагуу HDMI кабелиар холбо. Зарим кабель нийлүүлэгдээгүй.

**English**

Connect various external devices to the TV and switch input modes to select an external device.

For more information of external device's connection, refer to the manual provided with each device.

Available external devices are:

HD receivers, DVD players, VCRs, audio systems, USB storage devices, PC, gaming devices, and other external devices.

**NOTE**

- The external device connection may differ from the model.
- Connect external devices to the TV regardless of the order of the TV port.
- If you record a TV programme on a DVD recorder or VCR, make sure to connect the TV signal input cable to the TV through a DVD recorder or VCR. For more information of recording, refer to the manual provided with the connected device.
- Refer to the external equipment's manual for operating instructions.
- If you connect a gaming device to the TV, use the cable supplied with the gaming device.
- In PC mode, there may be noise associated with the resolution, vertical pattern, contrast or brightness. If noise is present, change the PC output to another resolution, change the refresh rate to another rate or adjust the brightness and contrast on the PICTURE menu until the picture is clear.
- In PC mode, some resolution settings may not work properly depending on the graphics card.

**Русский**

Подключите к телевизору различные внешние устройства и переключайте режимы источников для выбора внешнего устройства.

Для получения дополнительной информации о подключении внешнего устройства см.

руководства пользователя каждого устройства.

Допустимо подключение следующих внешних устройств:

ресиверов HD, DVD- проигрывателей, видеоманитофонов, аудиосистем, устройств хранения данных USB, ПК, игровых приставок и других внешних устройств.

**ПРИМЕЧАНИЕ**

- Процесс подключения внешнего устройства отличается в зависимости от модели.
- Подключите внешние устройства независимо от порядка расположения разъемов телевизора.
- При записи телевизионной передачи с помощью устройства записи DVD или видеоманитофона проверьте, что входной телевизионный сигнал поступает на вход телевизора через устройство записи DVD или видеоманитофон. Для получения дополнительной информации о записи см. руководство пользователя подключенного устройства.
- Инструкции по эксплуатации см. в документации внешнего устройства.
- При подключении к телевизору игровой приставки используйте кабель, который поставляется в комплекте игровой приставки.
- В режиме РС (ПК) может наблюдаться шум, из-за выбранного разрешения, частоты вертикальной развертки, контрастности или яркости. При возникновении помех выберите для выхода РС (ПК) другое разрешение, измените частоту обновления или отрегулируйте яркость и контрастность в меню PICTURE (КАРТИНКА) так, чтобы изображение стало четким.
- В режиме РС (ПК) некоторые настройки разрешения экрана могут не работать должным образом в зависимости от видеоплаты.

**Қазақша**

Теледидарға әр түрлі сыртқы құрылғыларды жалғап, сыртқы құрылғыны таңдау үшін, кіріс сигналы режимдерін ауыстырып қосыңыз.

Құрылғының сыртқы қосылымы туралы қосымша ақпарат алу үшін әр құрылғымен бірге берілетін нұсқаулықты қараңыз.

Қолдануға болатын сыртқы құрылғылар: HD ресиверлері, DVD ойнатқыштары, бейнемагнитофондар, дыбыстық жүйелер, USB жад құрылғылары, компьютерлер, ойын құрылғылары және басқа да сыртқы құрылғылар.

**! ЕСКЕРТПЕ**

- Сыртқы құрылғыны жалғау түрі үлгіге қарай әртүрлі болуы мүмкін.
- Теледидарға сыртқы құрылғыларды теледидар портының ретіне қарамастан жалғаңыз.
- Егер теледидар бағдарламасын DVD рекордеріне немесе бейнемагнитофонға жазсаңыз, теледидардың сигнал кіріс кабелін теледидарға міндетті түрде DVD рекордері немесе бейнемагнитофон арқылы жалғаңыз. Жазу туралы қосымша ақпаратты жалғанған құрылғының нұсқаулығынан қараңыз.
- Пайдалану туралы нұсқауларды сыртқы құрылғының нұсқаулығынан қараңыз.
- Ойын құрылғысын теледидарға жалғаған кезде, құрылғымен бірге жабдықталған кабельді қолданыңыз.
- Компьютер режимінде ажыратымдылық, тік өрнек, түс контрасты немесе жарықтыққа байланысты кедергілер тууы мүмкін. Шу бар болса, компьютер шығысын басқа ажыратымдылыққа немесе жаңалау жиілігін басқа жиілікке өзгертіңіз немесе PICTURE (СУРЕТ) мәзіріндегі жарықтық және түс контрастын бейне таза болғанға дейін реттеңіз.
- Компьютер режимінде кейбір ажыратымдылық параметрлері графикалық тақтаға байланысты дұрыс жұмыс істемеуі мүмкін.

**Українська**

До телевізора можна під'єднувати різні зовнішні пристрої; щоб вибрати зовнішній пристрій, слід змінити режим вхідного сигналу.

Детальніше про під'єднання зовнішнього пристрою читайте в інструкції з використання кожного пристрою.

Доступні такі зовнішні пристрої: приймачі високої чіткості, DVD-програвачі, відеомагнітофони, аудіосистеми, USB- накопичувачі, ПК, ігрові пристрої та інші зовнішні пристрої.

**! ПРИМІТКА**

- Спосіб під'єднання зовнішнього пристрою може бути дещо іншим залежно від моделі.
- Під'єднувати зовнішні пристрої до телевізора можна не зважаючи на порядок роз'ємів телевізора.
- Щоб записувати телевізійні програми на DVD-програвач або відеомагнітофон, під'єднайте кабель вхідного сигналу до пристрою запису, а пристрій – до телевізора. Детальніше про запис читайте в посібнику користувача під'єданого пристрою.
- Інструкції з експлуатації читайте в посібнику користувача зовнішнього пристрою.
- Під'єднуючи ігровий пристрій до телевізора, використовуйте кабель, який додається в комплекті з ігровим пристроєм.
- У режимі комп'ютера можуть спостерігатися шуми, що пов'язано з налаштуванням роздільної здатності, вертикальної частоти, контрастності чи яскравості. У такому разі виберіть для сигналу комп'ютера іншу роздільну здатність, змініть частоту оновлення або відрегулюйте яскравість і контрастність у меню "ЗОБРАЖЕННЯ", щоб зображення стало чітким.
- У режимі комп'ютера деякі налаштування роздільної здатності можуть не спрацювати належним чином залежно від відеокарти.

**О'zbekcha**

Turli tashqi qurilmalarni televizorga ulang va tashqi qurilmani tanlash uchun kirish manbalari rejimini o'zgartiring. Tashqi qurilmani ulash bo'yicha qo'shimcha ma'lumot uchun har bir qurilma foydalanuvchi yo'riqnomasiga qarang.

Ulash mumkin bo'lgan tashqi qurilmalar: HD resiverlar, DVD pleyerlar, videomagnitofonlar, audiotizimlar, USB xotira qurilmalari, kompyuter, o'yin qurilmalari va boshqa tashqi qurilmalar.

**ESLATMA**

- Tashqi qurilmani ulash jarayoni rusumga bog'liq holda farq qilishi mumkin.
- Tashqi qurilmalarni televizor portlari joylashuv tartibiga bog'liq bo'lmagan holda televizorga ulang.
- Agar siz televizion dasturni DVD yoki videomagnitofon orqali yozib olmoqchi bo'lsangiz, kirish televizion signali televizorga kabelni DVD yozib olish qurilmasi yoki videomagnitofon orqali televizorga uzatilayotganiga ishonch hosil qiling. Yozib olish to'g'risida qo'shimcha ma'lumot uchun ulangan qurilma bilan foydalanuvchi yo'riqnomasiga qarang.
- Foydalanish bo'yicha ko'rsatmalar olish uchun tashqi qurilma qo'llanmasiga qarang.
- O'yin qurilmasini televizorga ulash uchun o'yin qurilmasi to'plami ichida kelgan kabeldan foydalaning.
- Shaxsiy kompyuter rejimida tasvir aniqligi, vertikal namunalar, kontrast yoki ravshanlik bilan bog'liq shovqinlar mavjud bo'lishi mumkin. Agar shovqinlar mavjud bo'lsa, kompyuter chiqishini boshqa tasvir aniqligiga o'zgartiring, yangilanish chastotasini boshqasiga o'zgartiring yoki TASVIR menyusida tasvir aniq bo'lgunicha ravshanlik va kontrastni sozlang.
- Shaxsiy kompyuter rejimida ekrandagi ayrim tasvir aniqligi sozlanmalari videokartaga bog'liq ravishda to'g'ri ishlamasligi mumkin.

**Монгол**

Олон төрлийн гадаад төхөөрөмжүүдийг ТВ рүү холбох ба оролтын горимыг гадаад төхөөрөмж рүү сонгон сэлгэ. Гадаад төхөөрөмжийн холболтын талаар илүү дэлгэрэнгүйг, төхөөрөмж бүртэй дагалдах гарын авлагаас лавлана уу. Боломжтой гадаад төхөөрөмжүүд нь: HD хүлээн авагчид, DVD тоглуулагчид, VCR ууд, аудио системүүд, USB хадгалах төхөөрөмж, PC, тоглоомын төхөөрөмжүүд, болон бусад гадаад төхөөрөмжүүд.

**ТЭМДЭГЛЭЛ**

- Гадаад төхөөрөмжийн холболт нь загвараас шалтгаалж өөрөөр байж болзошгүй.
- Гадаад төхөөрөмжүүдийг ТВ портын дарааллыг үл хэрэгсэн холбо.
- Хэрэв та ТВ нэвтрүүлэгийг DVD бичигч эсвэл VCR ашиглан бичиж байгаа бол, ТВ оролтын сигналын кабелийг ТВ рүү DVD бичигч эсвэл VCR ашиглан холбоно уу. Бичлэг хийх талаар илүү дэлгэрэнгүйг, холбосон төхөөрөмжийн гарын авлаганаас харна уу.
- Гадаад төхөөрөмжийн гарын авлаганаас ашиглах зааврыг нь үзнэ үү.
- Хэрэв та тоглоомын төхөөрөмжийг ТВ рүү холбож байгаа бол, тоглоомын төхөөрөмжтэй хамт ирсэн кабелийг ашиглана уу.
- PC горимд, нягтрал, хэвтээ хэв, контраст эсвэл тодролтоос хамаарч шуугиан үүсч магадгүй. Хэрэв шуугиан байга бол, PC гаралтыг өөр нягтрал рүү соль, ЗУРАГ цэсэнд байх сэргээх үзүүлэлтийг өөр үзүүлэлт эсвэл тодруулалт болон контрастыг зураг зүгээр болтол соль.
- PC горимд, график картаас хамаарч зарим нягтралын тохиргоо зөв ажиллахгүй байж магадгүй.





# OWNER'S MANUAL

## LED TV\*

\* LG LED TV applies LCD screen with LED backlights.

Please read this manual carefully before operating your set and retain it for future reference.

[www.lg.com](http://www.lg.com)

## LICENSES

Supported licenses may differ by model. For more information about licenses, visit [www.lg.com](http://www.lg.com).



Manufactured under license from Dolby Laboratories.  
“Dolby” and the double-D symbol are trademarks of Dolby Laboratories.



The terms HDMI and HDMI High-Definition Multimedia Interface, and the HDMI logo are trademarks or registered trademarks of HDMI Licensing LLC in the United States and other countries.



**ABOUT DIVX VIDEO:** DivX<sup>®</sup> is a digital video format created by DivX, LLC, a subsidiary of Rovi Corporation. This is an official DivX Certified<sup>®</sup> device that has passed rigorous testing to verify that it plays DivX video. Visit [divx.com](http://divx.com) for more information and software tools to convert your files into DivX videos.

**ABOUT DIVX VIDEO-ON-DEMAND:** This DivX Certified<sup>®</sup> device must be registered in order to play purchased DivX Video-on-Demand (VOD) movies.

To obtain your registration code, locate the DivX VOD section in your device setup menu. Go to [vod.divx.com](http://vod.divx.com) for more information on how to complete your registration.

“DivX Certified<sup>®</sup> to play DivX<sup>®</sup> video up to HD 1080p, including premium content.”

“DivX<sup>®</sup>, DivX Certified<sup>®</sup> and associated logos are trademarks of Rovi Corporation or its subsidiaries and are used under license.”

“Covered by one or more of the following U.S. patents :  
7,295,673; 7,460,668; 7,515,710; 7,519,274”

## OPEN SOURCE SOFTWARE NOTICE

To obtain the source code under GPL, LGPL, MPL and other open source licenses, that is contained in this product, please visit <http://opensource.lge.com>.

In addition to the source code, all referred license terms, warranty disclaimers and copyright notices are available for download.

LG Electronics will also provide open source code to you on CD-ROM for a charge covering the cost of performing such distribution (such as the cost of media, shipping and handling) upon email request to [opensource@lge.com](mailto:opensource@lge.com).

This offer is valid for three (3) years from the date on which you purchased the product.



# SAFETY INSTRUCTIONS

Please read these safety precautions carefully before using the product.



## WARNING



- Do not place the TV and/or remote control in the following environments:
  - A location exposed to direct sunlight
  - An area with high humidity such as a bathroom
  - Near any heat source such as stoves and other devices that produce heat
  - Near kitchen counters or humidifiers where they can easily be exposed to steam or oil
  - An area exposed to rain or wind
  - Near containers of water such as vases

Otherwise, this may result in fire, electric shock, malfunction or product deformation.



- Do not place the product where it might be exposed to dust. This may cause a fire hazard.

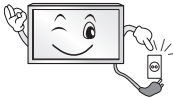

- Mains Plug is the TV connecting/disconnecting device to AC mains electric supply. This plug must remain readily attached and operable when TV is in use.



- Do not touch the power plug with wet hands. Additionally, if the cord pin is wet or covered with dust, dry the power plug completely or wipe dust off. You may be electrocuted due to excess moisture.



- Make sure to connect Mains cable to compliant AC mains socket with Grounded earth pin. (Except for devices which are not grounded on earth.) Otherwise possibility you may be electrocuted or injured.



- Insert power cable plug completely into wall socket otherwise if not secured completely into socket, fire ignition may break out.



- Ensure the power cord does not come into contact with hot objects such as a heater. This may cause a fire or an electric shock hazard.

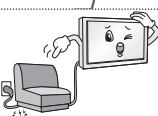

- Do not place a heavy object, or the product itself, on power cables. Otherwise, this may result in fire or electric shock.



- Bend antenna cable between inside and outside building to prevent rain from flowing in. This may cause water damaged inside the Product and could give an electric shock.



- When mounting TV onto wall make sure to neatly install and isolate cabling from rear of TV as to not create possibility of electric shock /fire hazard.

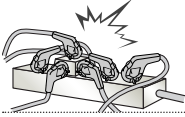

- Do not plug too many electrical devices into a single multiple electrical outlet. Otherwise, this may result in fire due to over-heating.



- Do not drop the product or let it fall over when connecting external devices. Otherwise, this may result in injury or damage to the product.



- Keep the anti-moisture packing material or vinyl packing out of the reach of children. Anti-moisture material is harmful if swallowed. If swallowed by mistake, force the patient to vomit and visit the nearest hospital. Additionally, vinyl packing can cause suffocation. Keep it out of the reach of children.



- Do not let your children climb or cling onto the TV. Otherwise, the TV may fall over, which may cause serious injury.



- Dispose of used batteries carefully to ensure that a small child does not consume them. Please seek Doctor- Medical Attention immediately if child consumes batteries.



- Do not insert any metal objects/conductors (like a metal chopstick/cutlery/screwdriver) between power cable plug and input Wall Socket while it is connected to the input terminal on the wall. Additionally, do not touch the power cable right after plugging into the wall input terminal. You may be electrocuted. (Depending on model)



- Do not put or store inflammable substances near the product. There is a danger of combustion/explosion or fire due to careless handling of the inflammable substances.



- Do not drop metallic objects such as coins, hair pins, chopsticks or wire into the product, or inflammable objects such as paper and matches. Children must pay particular attention. Electrical shock, fire or injury can occur. If a foreign object is dropped into the product, unplug the power cord and contact the service centre.



- Do not spray water on the product or scrub with an inflammable substance (thinner or benzene). Fire or electric shock accident can occur.



- Do not allow any impact, shock or any objects to fall into the unit, and do not drop anything onto the screen. You may be injured or the product can be damaged.



- Never touch this product or antenna during a thunder or lightning storm. You may be electrocuted.



- Never touch the wall outlet when there is leakage of gas, open the windows and ventilate. It may cause a fire or a burn by a spark.



- Do not disassemble, repair or modify the product at your own discretion. Fire or electric shock accident can occur. Contact the service centre for check, calibration or repair.



- If any of the following occur, unplug the product immediately and contact your local service centre.
  - The product has been impacted by shock
  - The product has been damaged
  - Foreign objects have entered the product
  - The product produced smoke or a strange smell

This may result in fire or electric shock.



- Unplug the TV from AC mains wall socket if you do not intend to use the TV for a long period of time. Accumulated dust can cause fire hazard and insulation deterioration can cause electric leakage/shock/fire.



- Apparatus shall not be exposed to dripping or splashing and no objects filled with liquids, such as vases, shall be placed on the apparatus.

- Do not install this product on a wall if it could be exposed to oil or oil mist. This may damage the product and cause it to fall.



## CAUTION



- Install the product where no radio wave occurs.

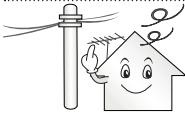

- There should be enough distance between an outside antenna and power lines to keep the former from touching the latter even when the antenna falls. This may cause an electric shock.



- Do not install the product on places such as unstable shelves or inclined surfaces. Also avoid places where there is vibration or where the product cannot be fully supported. Otherwise, the product may fall or flip over, which may cause injury or damage to the product.

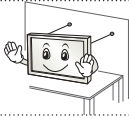

- If you install the TV on a stand, you need to take actions to prevent the product from overturning. Otherwise, the product may fall over, which may cause injury.

- If you intend to mount the product to a wall, attach VESA standard mounting interface (optional parts) to the back of the product. When you install the set to use the wall mounting bracket (optional parts), fix it carefully so as not to drop.

- Only use the attachments / accessories specified by the manufacturer.



- When installing the antenna, consult with a qualified service technician. If not installed by a qualified technician, this may create a fire hazard or an electric shock hazard.

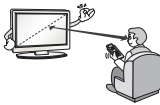

- We recommend that you maintain a distance of at least 2 to 7 times the diagonal screen size when watching TV. If you watch TV for a long period of time, this may cause blurred vision.

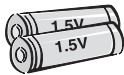

- Only use the specified type of battery. This could cause damage to the remote control.

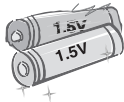

- Do not mix new batteries with old batteries. This may cause the batteries to overheat and leak.

- Batteries should not be exposed to excessive heat. For example, keep away from direct Sunlight , open fireplace and electric heaters .

- Do not place non-rechargeable batteries in charging device.



- Make sure there are no objects between the remote control and its sensor.



- Signal from Remote Control can be interrupted due to external/internal lighting eg Sunlight, fluorescent lighting. If this occurs turn off lighting or darken viewing area.



- When connecting external devices such as video game consoles, make sure the connecting cables are long enough. Otherwise, the product may fall over, which may cause injury or damage the product.



- Do not turn the product On/Off by plugging-in or unplugging the power plug to the wall outlet. (Do not use the power plug for switch.) It may cause mechanical failure or could give an electric shock.

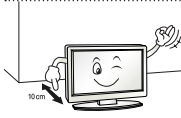

- Please follow the installation instructions below to prevent the product from overheating.
  - The distance between the product and the wall should be more than 10 cm.
  - Do not install the product in a place with no ventilation (e.g., on a bookshelf or in a cupboard).
  - Do not install the product on a carpet or cushion.
  - Make sure the air vent is not blocked by a tablecloth or curtain.

Otherwise, this may result in fire.

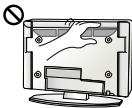

- Take care not to touch the ventilation openings when watching the TV for long periods as the ventilation openings may become hot. This does not affect the operation or performance of the product.

- Periodically examine the cord of your appliance, and if its appearance indicates damage or deterioration, unplug it, discontinue use of the appliance, and have the cord replaced with an exact replacement part by an authorized servicer.



- Prevent dust collecting on the power plug pins or outlet. This may cause a fire hazard.

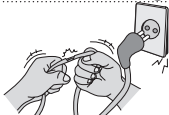

- Protect the power cord from physical or mechanical abuse, such as being twisted, kinked, pinched, closed in a door, or walked upon. Pay particular attention to plugs, wall outlets, and the point where the cord exits the appliance.

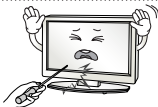

- Do not press strongly upon the panel with a hand or sharp object such as nail, pencil or pen, or make a scratch on it, as it may cause damage to screen.



- Avoid touching the screen or holding your finger(s) against it for long periods of time. Doing so may produce some temporary or permanent distortion/damage to screen.



- When cleaning the product and its components, unplug the power first and wipe it with a soft cloth. Applying excessive force may cause scratches or discolouration. Do not spray with water or wipe with a wet cloth. Never use glass cleaner, car or industrial shiner, abrasives or wax, benzene, alcohol etc., which can damage the product and its panel.

Otherwise, this may result in fire, electric shock or product damage (deformation, corrosion or breakage).

- As long as this unit is connected to the AC wall outlet, it is not disconnected from the AC power source even if you turn off this unit by SWITCH.



- When unplugging the cable, grab the plug and unplug it, by pulling at the plug. Don't pull at the cord to unplug the power cord from the power board, as this could be hazardous.



- When moving the product, make sure you turn the power off first. Then, unplug the power cables, antenna cables and all connecting cables. The TV set or power cord may be damaged, which may create a fire hazard or cause electric shock.



- When moving or unpacking the product, work in pairs because the product is heavy. Otherwise, this may result in injury.



- Contact the service centre once a year to clean the internal parts of the product. Accumulated dust can cause mechanical failure.



- Refer all servicing to qualified service personnel. Servicing is required when the apparatus has been damaged in any way, such as power supply cord or plug is damaged, liquid has been spilled or objects have fallen into the apparatus, the apparatus has been exposed to rain or moisture, does not operate normally, or has been dropped.



- If the product feels cold to the touch, there may be a small "flicker" when it is turned on. This is normal, there is nothing wrong with product.



- The panel is a high technology display product with resolution of two million to six million pixels. You may see tiny black dots and/or brightly coloured dots (red, blue or green) at a size of 1 ppm on the panel. This does not indicate a malfunction and does not affect the performance and reliability of the product. This phenomenon also occurs in third-party products and is not subject to exchange or refund.



- You may find different brightness and color of the panel depending on your viewing position(left/right/top/down). This phenomenon occurs due to the characteristic of the panel. It is not related with the product performance, and it is not malfunction.

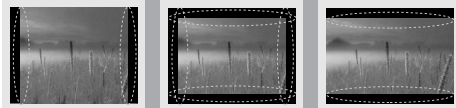

- Displaying a still image (e.g., broadcasting channel logo, on-screen menu, scene from a video game) for a prolonged time may cause damage to the screen, resulting in retention of the image, which is known as image sticking. The warranty does not cover the product for image sticking.

Avoid displaying a fixed image on your television's screen for a prolonged period (2 or more hours for LCD, 1 or more hours for Plasma).

Also, if you watch the TV at a ratio of 4:3 for a long time, image sticking may occur on the borders of the panel. This phenomenon also occurs in third-party products and is not subject to exchange or refund.

#### • Generated Sound

"Cracking" noise: A cracking noise that occurs when watching or turning off the TV is generated by plastic thermal contraction due to temperature and humidity. This noise is common for products where thermal deformation is required. Electrical circuit humming/panel buzzing: A low level noise is generated from a high-speed switching circuit, which supplies a large amount of current to operate a product. It varies depending on the product.

This generated sound does not affect the performance and reliability of the product.

## Viewing 3D Imaging (Only 3D models)



### WARNING

#### Viewing Environment

- Viewing Time
  - When watching 3D contents, take 5 - 15 minute breaks every hour. Viewing 3D contents for a long period of time may cause headache, dizziness, fatigue or eye strain.

#### Those that have a photosensitive seizure or chronic illness

- Some users may experience a seizure or other abnormal symptoms when they are exposed to a flashing light or particular pattern from 3D contents.
- Do not watch 3D videos if you feel nausea, are pregnant and/ or have a chronic illness such as epilepsy, cardiac disorder, or blood pressure disease, etc.
- 3D Contents are not recommended to those who suffer from stereo blindness or stereo anomaly. Double images or discomfort in viewing may be experienced.
- If you have strabismus (cross-eyed), amblyopia (weak eyesight) or astigmatism, you may have trouble sensing depth and easily feel fatigue due to double images. It is advised to take frequent breaks than the average adult.
- If your eyesight varies between your right and left eye, revise your eyesight prior to watching 3D contents.

#### Symptoms which require discontinuation or refraining from watching 3D contents

- Do not watch 3D contents when you feel fatigue from lack of sleep, overwork or drinking.
- When these symptoms are experienced, stop using/watching 3D contents and get enough rest until the symptom subsides.
  - Consult your doctor when the symptoms persist. Symptoms may include headache, eyeball pain, dizziness, nausea, palpitation, blurriness, discomfort, double image, visual inconvenience or fatigue.

**CAUTION****Viewing Environment**

- Viewing Distance
  - Maintain a distance of at least twice the screen diagonal length when watching 3D contents. If you feel discomfort in viewing 3D contents, move further away from the TV.

**Viewing Age**

- Infants/Children
  - Usage/ Viewing 3D contents for children under the age of 6 are prohibited.
  - Children under the age of 10 may overreact and become overly excited because their vision is in development (for example: trying to touch the screen or trying to jump into it. Special monitoring and extra attention is required for children watching 3D contents.
  - Children have greater binocular disparity of 3D presentations than adults because the distance between the eyes is shorter than one of adults. Therefore they will perceive more stereoscopic depth compared to adults for the same 3D image.
- Teenagers
  - Teenagers under the age of 19 may react with sensitivity due to stimulation from light in 3D contents. Advise them to refrain from watching 3D contents for a long time when they are tired.
- Elderly
  - The elderly may perceive less 3D effect compared to the youth. Do not sit closer to the TV than the recommended distance.

**Cautions when using the 3D glasses**

- Make sure to use LG 3D glasses. Otherwise, you may not be able to view 3D videos properly.
- Do not use 3D glasses instead of your normal glasses, sunglasses or protective goggles.
- Using modified 3D glasses may cause eye strain or image distortion.
- Do not keep your 3D glasses in extremely high or low temperatures. It will cause deformation.
- The 3D glasses are fragile and are easily scratched. Always use a soft, clean piece of cloth when wiping the lenses. Do not scratch the lenses of the 3D glasses with sharp objects or clean/wipe them with chemicals.



**NOTE**

- Image shown may differ from your TV.
- Your TV's OSD (On Screen Display) may differ slightly from that shown in this manual.
- The available menus and options may differ from the input source or product model that you are using.
- New features may be added to this TV in the future.
- The TV can be placed in standby mode in order to reduce the power consumption. And the TV should be turned off if it will not be watched for some time, as this will reduce energy consumption.
- The energy consumed during use can be significantly reduced if the level of brightness of the picture is reduced, and this will reduce the overall running cost.

## ASSEMBLING AND PREPARING

### Unpacking

Check your product box for the following items. If there are any missing accessories, contact the local dealer where you purchased your product. The illustrations in this manual may differ from the actual product and item.

**CAUTION**

- Do not use any unapproved items to ensure the safety and product life span.
- Any damages or injuries by using unapproved items are not covered by the warranty.
- Some models have a thin film attached on to the screen and this must not be removed.

**NOTE**

- The items supplied with your product may vary depending on the model.
- Product specifications or contents of this manual may be changed without prior notice due to upgrade of product functions.
- For an optimal connection, HDMI cables and USB devices should have bezels less than 10 mm thick and 18 mm width. Use an extension cable that supports USB 2.0 if the USB cable or USB memory stick does not fit into your TV's USB port.

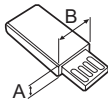
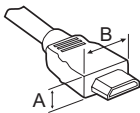

\*A ≦ 10 mm

\*B ≦ 18 mm

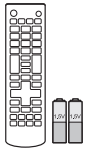

**Remote control, batteries (AAA)**



**Owner's manual**



**Power Cord**

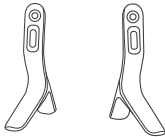

**Stand Base**  
(Only LB55\*\*, LB56\*\*-ZE / ZC, LB62\*\*-ZA / ZB)

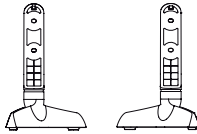

**Stand Base**  
(Only LB56\*\*-ZT / ZQ, LB62\*\*-ZE)



**Stand Screws**  
4EA, M4 x L14  
(Only 42/49LB55\*\*, 39/42/47/50/55/60LB56\*\*, 42/49/55LB62\*\*)



**Stand Screws**  
4EA, M4 x L20  
(Only 32LB55\*\*, 32LB56\*\*, 32LB62\*\*)



**Wall Mount Spacers**  
2EA  
(Only 42LB55\*\*, 42LB56\*\*, 42LB62\*\*)



**Cable Managements**  
2EA

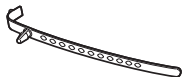

**Cable holder**  
(Depending on model)



**Cinema 3D Glasses**  
The number of 3D glasses may differ depending on the model or country.  
(Only LB62\*\*)

## Separate purchase

Optional extras can be changed or modified for quality improvement without any notification. Contact your dealer for buying these items. These devices only work with certain models.

LG Audio Device

**AG-F\*\*\***  
Cinema 3D Glasses

**AG-F\*\*\*DP**  
Dual play glasses

Compatibility	LB56** / LB55**	LB62**
LG Audio device	•	•
<b>AG-F***</b> Cinema 3D Glasses		•
<b>AG-F***DP</b> Dual play glasses		•

The model name or design may be changed depending on the upgrade of product functions, manufacturer's circumstances or policies.

## Parts and buttons

(Only LB55\*\*, LB56\*\*-ZE / ZC, LB62\*\*-ZA / ZB)

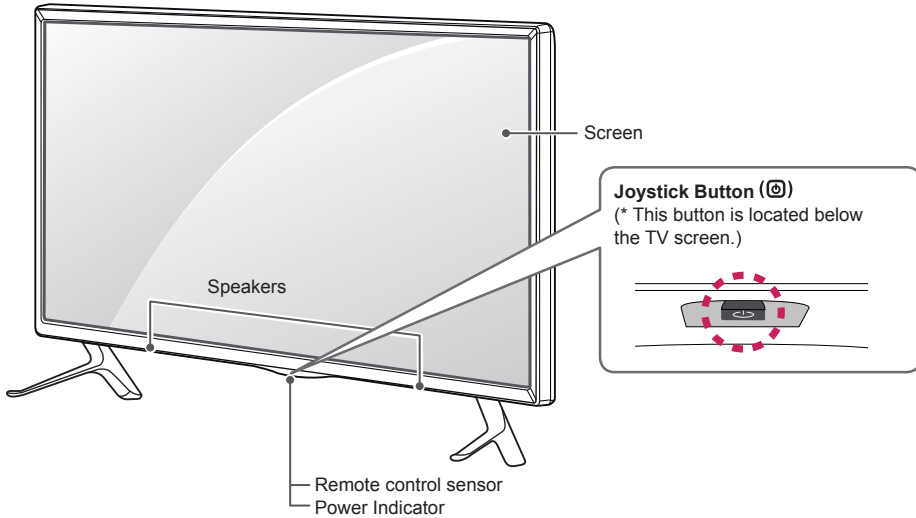

(Only LB56\*\*-ZT / ZQ, LB62\*\*-ZE)

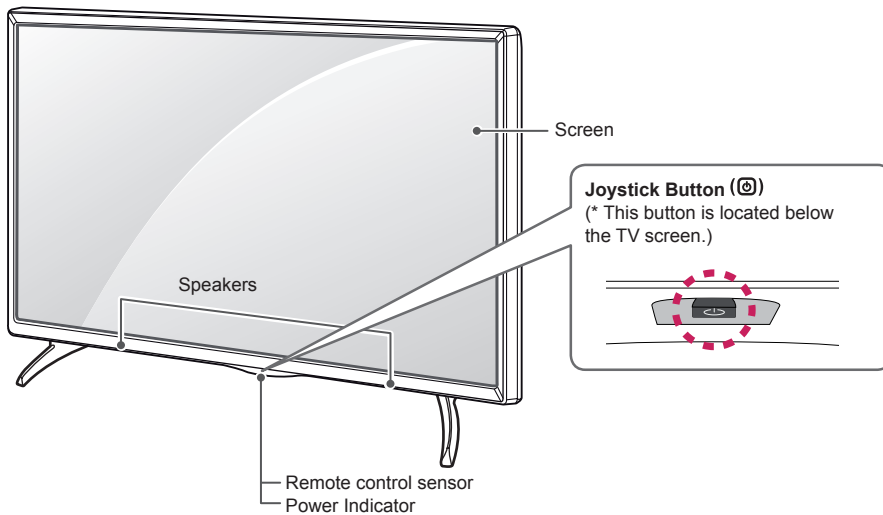



**NOTE**

- You can set the power indicator light to on or off by selecting **OPTION** in the main menus.

## Using the Joystick button

You can simply operate the TV functions, pressing or moving the joystick button up, down, left or right.

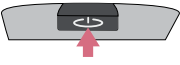
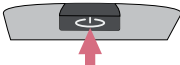
### Basic Functions

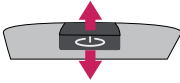
	Power On	When the TV is turned off, place your finger on the joystick button and press it once and release it.
	Power Off	When the TV is turned on, place your finger on the joystick button and press it once for a few seconds and release it. (However, if the Menu button is on the screen, pressing and holding the joystick button will let you exit the Menu.)
	Volume Control	If you place your finger over the joystick button and move it left or right, you can adjust the volume level you want.
	Programmes Control	If you place your finger over the joystick button and move it up or down, you can scrolls through the saved programmes you want.





### NOTE

- When your finger over the joystick button and push it to the up, down, left or right, be careful not to press the joystick button. If you press the joystick button first, you can not adjust the volume level and saved programmes.

### Adjusting the Menu

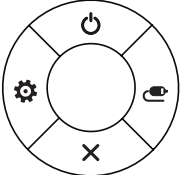
When the TV is turned on, press the joystick button one time.

You can adjust the Menu items (⏻, ⚙️, ✖️, 📺) moving the joystick button up, down, left or right.

		<b>TV off</b>	Turns the power off.
		<b>Settings</b>	Accesses the main menu.
		<b>Close</b>	Clears on-screen displays and returns to TV viewing.
		<b>Input List</b>	Changes the input source.

## Lifting and moving the TV

Please note the following advice to prevent the TV from being scratched or damaged and for safe transportation regardless of its type and size.

### CAUTION

- Avoid touching the screen at all times, as this may result in damage to the screen.
- It is recommended to move the TV in the box or packing material that the TV originally came in.
- Before moving or lifting the TV, disconnect the power cord and all cables.
- When holding the TV, the screen should face away from you to avoid damage.



- Hold the top and bottom of the TV frame firmly. Make sure not to hold the transparent part, speaker, or speaker grill area.

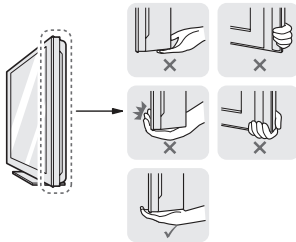

- When transporting a large TV, there should be at least 2 people.
- When transporting the TV by hand, hold the TV as shown in the following illustration.

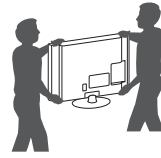

- When transporting the TV, do not expose the TV to jolts or excessive vibration.
- When transporting the TV, keep the TV upright, never turn the TV on its side or tilt towards the left or right.
- Do not apply excessive pressure to cause flexing / bending of frame chassis as it may damage screen.

## Mounting on a table

- Lift and tilt the TV into its upright position on a table.
  - Leave a 10 cm (minimum) space from the wall for proper ventilation.

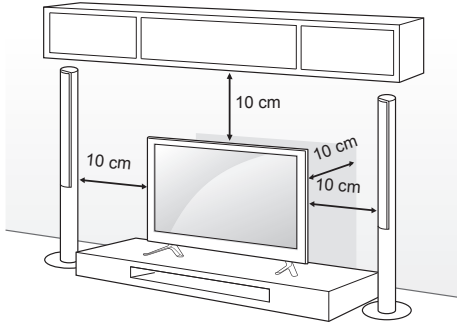

- Connect the power cord to a wall outlet.



### CAUTION

- Do not place the TV near or on sources of heat, as this may result in fire or other damage.

## Securing the TV to a wall

(This feature is not available for all models.)

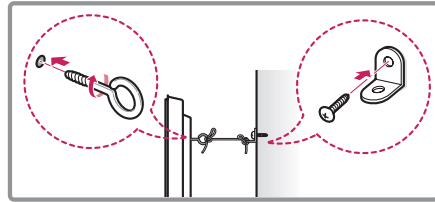
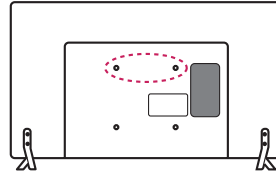

- Insert and tighten the eye-bolts, or TV brackets and bolts on the back of the TV.
  - If there are bolts inserted at the eye-bolts position, remove the bolts first.
- Mount the wall brackets with the bolts to the wall. Match the location of the wall bracket and the eye-bolts on the rear of the TV.
- Connect the eye-bolts and wall brackets tightly with a sturdy rope. Make sure to keep the rope horizontal with the flat surface.



### CAUTION

- Make sure that children do not climb on or hang on the TV.



### NOTE

- Use a platform or cabinet that is strong and large enough to support the TV securely.
- Brackets, bolts and ropes are not provided. You can obtain additional accessories from your local dealer.

## Mounting on a wall

Attach an optional wall mount bracket at the rear of the TV carefully and install the wall mount bracket on a solid wall perpendicular to the floor. When you attach the TV to other building materials, please contact qualified personnel. LG recommends that wall mounting be performed by a qualified professional installer.

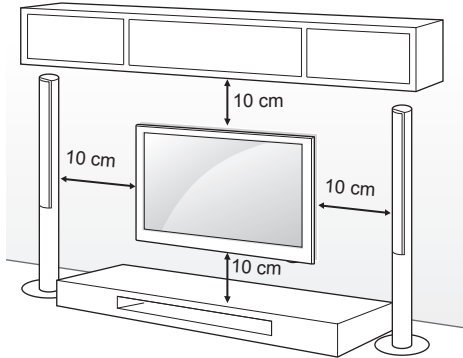

Make sure to use screws and wall mount bracket that meet the VESA standard. Standard dimensions for the wall mount kits are described in the following table.

### Separate purchase(Wall Mounting Bracket)

<b>Model</b>	32/39LB56** 32LB55** 32LB62**	42/47/50/55LB56** 42/49LB55** 42/49/55LB62**
<b>VESA (A x B)</b>	200 x 200	400 x 400
<b>Standard screw</b>	M6	M6
<b>Number of screws</b>	4	4
<b>Wall mount bracket</b>	LSW240B MSW240	LSW440B MSW240
<b>Model</b>	60LB56**	
<b>VESA (A x B)</b>	400 x 400	
<b>Standard screw</b>	M6	
<b>Number of screws</b>	4	
<b>Wall mount bracket</b>	LSW440B	

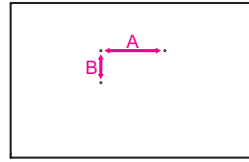

### CAUTION

- Disconnect the power first, and then move or install the TV. Otherwise electric shock may occur.
- If you install the TV on a ceiling or slanted wall, it may fall and result in severe injury. Use an authorized LG wall mount and contact the local dealer or qualified personnel.
- Do not over tighten the screws as this may cause damage to the TV and void your warranty.
- Use the screws and wall mounts that meet the VESA standard. Any damages or injuries by misuse or using an improper accessory are not covered by the warranty.

### NOTE

- Use the screws that are listed on the VESA standard screw specifications.
- The wall mount kit includes an installation manual and necessary parts.
- The wall mount bracket is not provided. You can obtain additional accessories from your local dealer.
- The length of screws may differ depending on the wall mount. Make sure to use the proper length.
- For more information, refer to the manual supplied with the wall mount.
- When attaching a wall mounting bracket to the TV, insert the wall mount spacers into the TV wall mount holes to adjust the vertical angle of the TV. (Only 42LB55\*\*, 42LB56\*\*, 42LB62\*\*)

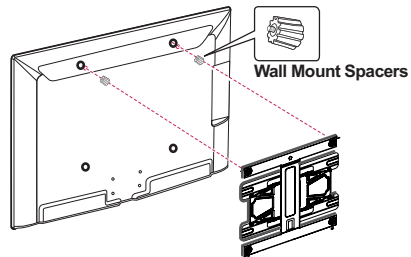



# REMOTE CONTROL

The descriptions in this manual are based on the buttons on the remote control. Please read this manual carefully and use the TV correctly. To replace batteries, open the battery cover, replace batteries (1.5 V AAA) matching the ⊕ and ⊖ ends to the label inside the compartment, and close the battery cover. To remove the batteries, perform the installation actions in reverse.

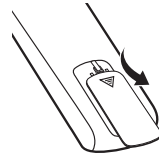

ENGLISH

**CAUTION**

- Do not mix old and new batteries, as this may damage the remote control.

Make sure to point the remote control toward the remote control sensor on the TV.  
(Only LB55\*\*, LB56\*\*\*)

<b>POWER</b> (⏻)	Turns the TV on or off.
<b>TV/RAD</b> (📺/📻)	Selects Radio, TV and DTV programme.
<b>SUBTITLE</b>	Recalls your preferred subtitle in digital mode.
<b>AD</b>	By pressing the AD button, audio descriptions function will be enabled.
<b>RATIO</b> (📐)	Resizes an image.
<b>INPUT</b> (📺)	Changes the input source.
<b>Number buttons</b> (1-9, 0)	Enters numbers.
<b>LIST</b>	Accesses the saved programme list.
<b>Q.VIEW</b>	Returns to the previously viewed programme.
<b>+ / -</b> (Volume)	Adjusts the volume level.
<b>FAV</b>	Accesses your favourite programme list.
<b>GUIDE</b>	Shows programme guide.
<b>MUTE</b> (🔇)	Mutes all sounds.
<b>^ P v</b> (Programme)	Scrolls through the saved programmes.
<b>^ PAGE v</b> (Page)	Moves to the previous or next screen.
<b>Teletext buttons</b> (TEXT / T.OPT)	These buttons are used for teletext.
<b>INFO</b> (ℹ️)	Views the information of the current programme and screen.
<b>SETTINGS</b>	Accesses the main menus.
<b>Q.MENU</b>	Accesses the Quick menus.
<b>Navigation buttons</b> (up/down/left/right)	Scrolls through menus or options.
<b>OK</b> (⏻)	Selects menus or options and confirms your input.
<b>BACK</b> (⏪)	Returns to the previous level.
<b>EXIT</b>	Clears on-screen displays and returns to TV viewing.
<b>AV MODE</b>	Selects an AV mode.
<b>REC/*</b>	Starts to record and displays record menu. (Only Time Machine <sup>Ready</sup> supported model)
<b>Control buttons</b> (■, ▶, ⏸, ◀, ⏩)	Controls the MY MEDIA menus, Time Machine <sup>Ready</sup> control or the SIMPLINK compatible devices (USB, SIMPLINK or Time Machine <sup>Ready</sup> ).
<b>1 Colour buttons</b> (■, ■, ■, ■)	These access special functions in some menus. (■ : Red, ■ : Green, ■ : Yellow, ■ : Blue)

(Only LB62\*\*)

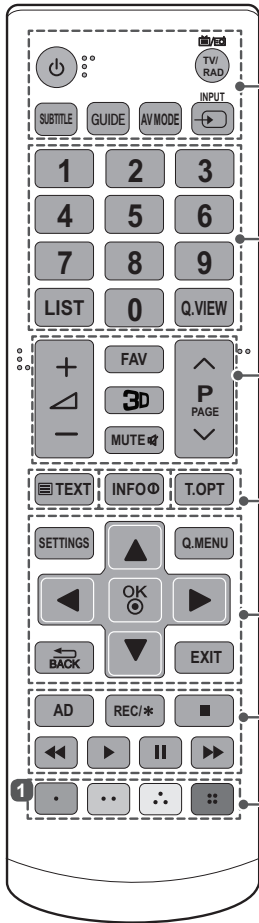

<p><b>⏻ (POWER)</b> Turns the TV on or off.</p> <p><b>TV/RAD</b> Selects Radio, TV and DTV programme.</p> <p><b>SUBTITLE</b> Recalls your preferred subtitle in digital mode.</p> <p><b>GUIDE</b> Shows programme guide.</p> <p><b>AV MODE</b> Selects an AV mode.</p> <p><b>INPUT</b> Changes the input source.</p>
<p><b>Number buttons</b> Enters numbers.</p> <p><b>LIST</b> Accesses the saved programme list.</p> <p><b>Q.VIEW</b> Returns to the previously viewed programme.</p>
<p><b>+ / -</b> Adjusts the volume level.</p> <p><b>FAV</b> Accesses your favourite programme list.</p> <p><b>3D</b> Used for viewing 3D video.</p> <p><b>MUTE</b> Mutes all sounds.</p> <p><b>^ P v</b> Scrolls through the saved programmes.</p> <p><b>^ PAGE v</b> Moves to the previous or next screen.</p>
<p><b>Teletext buttons (TEXT / T.OPT)</b> These buttons are used for teletext.</p> <p><b>INFO</b> Views the information of the current programme and screen.</p>
<p><b>SETTINGS</b> Accesses the main menus.</p> <p><b>Q.MENU</b> Accesses the Quick menus.</p> <p><b>Navigation buttons (up/down/left/right)</b> Scrolls through menus or options.</p> <p><b>OK</b> Selects menus or options and confirms your input.</p> <p><b>BACK</b> Returns to the previous level.</p> <p><b>EXIT</b> Clears on-screen displays and returns to TV viewing.</p> <p><b>AD</b> By pressing the AD button, audio descriptions function will be enabled.</p> <p><b>REC/*</b> Starts to record and displays record menu. (Only Time Machine<sup>Ready</sup> supported model)</p>
<p><b>Control buttons (■, ▶, II, ◀, ▶▶)</b> Controls the MY MEDIA menus, Time Machine<sup>Ready</sup> control or the SIMPLINK compatible devices (USB, SIMPLINK or Time Machine<sup>Ready</sup>).</p> <p><b>1 Colour buttons</b> These access special functions in some menus. (● : Red, ● : Green, ● : Yellow, ● : Blue)</p>

# SETTINGS

## Automatically Setting Up Programme

SETTINGS ⇒ SETUP ⇒ Auto Tuning

Automatically tunes the programmes.

- If Input Source is not connected properly, programme registration may not work.
- **Auto Tuning** only finds programmes that are currently broadcasting.
- If **Lock System** is turned on, a pop-up window will appear asking for password.

## To adjust picture with Picture Wizard

SETTINGS ⇒ PICTURE ⇒ Picture Wizard III

[Depending on model]

Calibrates and adjusts for optimum picture quality using the remote control and the Picture Wizard without expensive pattern devices or help from a specialist.

## To select Picture Mode

SETTINGS ⇒ PICTURE ⇒ Picture Mode

Select the picture mode optimized for the viewing environment or the programme.

- **Vivid** : Heightens contrast, brightness and sharpness to display vivid images.
- **Standard** : Displays images in standard levels of contrast, brightness and sharpness.
- **Eco/APS**: [Depending on model]  
The Energy Saver feature changes settings on the TV to reduce power consumption.
- **Cinema/Game**: Displays the optimum picture for movie, game.
- **Sports** : Optimizes the video image for high and dynamic actions by emphasizing primary colours such as white, grass, or sky blue.
-  **Expert 1, 2** : Menu for adjusting picture quality that allows experts and amateurs to enjoy the best TV viewing. This is the adjustment menu provided for ISF-certified picture tuning professionals. (ISF logo can only be used on ISF-certified TVs.)  
ISFccc: Imaging Science Foundation Certified Calibration Control

- Depending on input signal, available range of picture modes may differ.
-  **Expert mode** is for picture tuning professionals to control and fine-tune using a specific image. For normal images, the effects may not be dramatic.
- The ISF function is only available on some models.

## To set advanced control

SETTINGS ⇒ PICTURE ⇒ Picture Mode  
⇒ Advanced Control / Expert Control

Calibrates the screen for each picture mode; or adjusts picture settings for a special screen. First select a **Picture Mode** of your choice.

- **Dynamic Contrast** : Adjusts the contrast to the optimal level according to the brightness of the image.
- **Dynamic Colour** : Adjusts colours to make the image appear in more natural colours.
- **Skin Colour** : Sets Skin colour spectrum separately to implement the skin colour as defined by the user.
- **Sky Colour** : Sky colour is set separately.
- **Grass Colour** : Natural colour spectrum (meadows, hills, etc.) can be separately set.
- **Gamma** : Sets the gradation curve according to the output of picture signal in relation to the input signal.
- **Colour Gamut** : Selects the range of colours that can be expressed.
- **Edge Enhancer** : Shows clearer and distinctive yet natural edges of the video.
- **Expert Pattern** : [Depending on model]  
Patterns used for expert adjustment.
- **Colour Filter** : Filters a specific colour spectrum in RGB colours to fine-tune colour saturation and hue accurately.
- **Colour Temperature** : Adjusts the overall tone of the screen as desired. In Expert mode, detailed fine-tuning can be set via Gamma method, etc.
- **Colour Management System** : This is a system that experts use when they adjust colour with a test pattern. They can select from six colour areas (Red / Green / Blue / Cyan / Magenta / Yellow) without affecting other colours. For normal images, adjustments may not result in noticeable colour changes.
- Depending on input signal or other picture settings, the range of detailed items for adjustment may differ.

**To set additional picture options**

SETTINGS ⇨ PICTURE ⇨ Picture Mode  
⇨ Picture Option

[Depending on model]

Adjusts detailed setting for images.

- **Noise Reduction** : Eliminates noise in the picture.
- **MPEG Noise Reduction** : Eliminates noise generated while creating digital picture signals.
- **Black Level** : Adjusts the brightness and contrast of the screen to suit the black level of the input picture by using the blackness (black level) of the screen.
- **Real Cinema** : Optimizes the screen for movie viewing.
- **Motion Eye Care/SUPER Energy Saving** :  
[Depending on model]  
Saves power consumption by adjusting the brightness corresponding to the movement of the image on the screen.
- Depending on input signal or other picture settings, the range of detailed items for adjustment may differ.

**To use TruMotion**

SETTINGS ⇨ PICTURE ⇨ TruMotion

[Depending on model]

Corrects images to display smoother motion sequences.

- **Smooth** : De-judder/De-blur working on higher range in auto mode.
- **Clear** : De-judder/De-blur working on middle range in auto mode.
- **User** : De-judder / De-blur can be set manually.  
De-judder : This function adjusts juddering of the screen.  
De-blur : This function adjusts and eliminates blurring of the screen.

Auto means Juddering and blurring range that depend on input video status is controlled by TruMotion mode.

**To use Energy Saving feature**

SETTINGS ⇨ PICTURE ⇨ Energy Saving

Reduces power consumption by adjusting screen brightness.

- **Auto** : [Depending on model]  
The TV sensor detects the ambient lighting and automatically adjusts the screen brightness.
- **Off** : Turns off the Energy Saving mode.
- **Minimum / Medium / Maximum** : Applies the pre-set Energy Saving mode.
- **Screen Off** : Screen is turned off and only sound is played. Press any button except Power button on the remote control to turn the screen back on.

**To use TV speaker**

SETTINGS ⇨ AUDIO ⇨ Sound Out ⇨ TV Speaker

[Depending on model]

Sound is output through the TV speaker.

**To use External Speaker**

SETTINGS ⇨ AUDIO ⇨ Sound Out  
⇨ External Speaker (Optical)

[Depending on model]

Sound is output through the speaker connected to the optical port.

- SimpLink is supported.

**To use Digital Sound Out**

SETTINGS ⇨ AUDIO ⇨ Sound Out  
⇨ External Speaker (Optical) ⇨ Digital Sound Out

[Depending on model]

Sets up Digital Sound Out.

Item	Audio Input	Digital Audio Output
Auto	MPEG Dolby Digital Dolby Digital Plus HE-AAC	PCM Dolby Digital Dolby Digital Dolby Digital
PCM	All	PCM

### To connect and use LG audio device

SETTINGS ⇨ AUDIO ⇨ Sound Out  
⇨ LG Sound Sync (Optical)

[Depending on model]

Connect LG audio device with the  logo to the optical digital audio output port. LG audio device allows you to enjoy rich powerful sound easily.

### To use Headphone

SETTINGS ⇨ AUDIO ⇨ Sound Out ⇨ Headphone

[Depending on model]

Sound is output through the headphone connected to the earphone/headphone port.

### To synchronize audio and video

SETTINGS ⇨ AUDIO ⇨ AV Sync. Adjust

[Depending on model]

Synchronizes video and audio directly when they do not match.

- If you set **AV Sync. Adjust** to **ON**, you can adjust the sound output (TV speakers or SPDIF) to the screen image.

### To use SIMPLINK

[Depending on model]

SIMPLINK is a feature that enables you to control and manage various multimedia devices conveniently via the SIMPLINK menu.

- 1 Connect the TV's HDMI IN terminal and the SIMPLINK device's HDMI output terminal using an HDMI cable.
  - [Depending on model]  
For home theatre units with a SIMPLINK function, connect HDMI terminals as above, and use an optical cable to connect Optical Digital Audio Out from the TV to Optical Digital Audio In of the SIMPLINK device.
- 2 Select **INPUT(OPTION) ⇨ SIMPLINK**.  
SIMPLINK menu window appears.
- 3 In SIMPLINK Setting window, set SIMPLINK function to **ON**.
- 4 In SIMPLINK menu window, selects the device you want to control.
  - This function is only compatible with devices with the SIMPLINK logo.
  - To use the SIMPLINK function, you need to use a high-speed HDMI<sup>®</sup> cable (with CEC (Consumer Electronics Control) feature added). High-speed HDMI<sup>®</sup> cables have the No. 13 pin connected for information exchange between devices.

- If you switch to another input, the SIMPLINK device will stop.
- If a third-party device with the HDMI-CEC function is also used, the SIMPLINK device may not work normally.
- [Depending on model]  
If you select or play media from a the device with a home theatre function, the **HT Speaker(Speaker)** is automatically connected.  
Be sure to connect with an optical cable (sold separately) to use the **HT Speaker(Speaker)** function.

### SIMPLINK function description

- **Direct Play** : Plays the multimedia device on the TV instantly.
- **Select multimedia device** : Selects the desired device via the SIMPLINK menu to control it from the TV screen instantly.
- **Disc playback** : Manages the multimedia device with the TV remote control.
- **Power off all devices** : When you power off the TV, all connected devices are turned off.
- **Sync Power on** : When the equipment with SIMPLINK function connected HDMI terminal starts to play, the TV will automatically turn on.
- **Speaker** : [Depending on model]  
Select speaker either on the home theatre unit or the TV.

### To set password

SETTINGS ⇨ LOCK ⇨ Set Password

Sets or changes the TV password.  
The initial password is set to '0000'.

When France is selected for Country, password is not '0000' but '1234'.

When France is selected for Country, password cannot be set to '0000'.

### To return Factory Reset

SETTINGS ⇨ OPTION ⇨ Factory Reset

All stored information is deleted and TV settings are reset.

The TV turns itself off and back on, and all settings are reset.

- When **Lock System** is in place, a pop-up window appears and asks for password
- Do not turn off the power during initialization.

### To remove the USB device

#### Q.MENU ⇄ USB Device

Select a USB storage device that you want to remove. When you see a message that the USB device has been removed, separate the device from the TV.

- Once a USB device has been selected for removal, it can no longer be read. Remove the USB storage device and then re-connect it.

### Using a USB storage device - warning

- If the USB storage device has a built-in auto recognition program or uses its own driver, it may not work.
- Some USB storage devices may not work or may work incorrectly.
- Use only USB storage devices formatted with the Windows FAT32 or NTFS File System.
- For external USB HDDs, it is recommended that you use devices with a rated voltage of less than 5 V and a rated current of less than 500 mA.
- It is recommended that you use USB memory sticks of 32 GB or less and USB HDDs of 1 TB or less.
- If a USB HDD with power-saving function does not work properly, turn the power off and on. For more information, refer to the user manual of the USB HDD.
- Data in the USB storage device can be damaged, so be sure to back up important files to other devices. Data maintenance is the user's responsibility and the manufacturer is not responsible for data loss.

### My Media supporting file

- Maximum data transfer rate : 20 Mbps (Mega bit per second)
- External supported subtitle formats : \*.srt (SubRip), \*.smi (SAMI), \*.sub (SubViewer, MicroDVD, DVDsubtitleSystem, SubIdx(Vobsub)), \*.ass/\*.ssa (SubStation Alpha), \*.txt (TMplayer), \*.psb (PowerDivX)
- Internal supported subtitle formats: XSUB (Supports internal subtitles generated from DivX6)

### Supported Video Formats

- Maximum: 1920 x 1080 @ 30p (only Motion JPEG 640 x 480 @ 30p)
- .asf, .wmv  
[Video] MPEG-2, MPEG-4 Part2, DivX3.11, DivX4, DivX5, DivX6, XViD, H.264/AVC, VC1(WMV3, WVC1), MP43  
[Audio] WMA Standard, WMA9(Pro), MP3, AAC, AC3, MP3, 3D WMV Single Stream.
- divx, .avi  
[Video] MPEG-2, MPEG-4 Part2, DivX3.11, DivX4, DivX5, DivX6, XViD, H.264/AVC  
[Audio] HE-AAC, LPCM, ADPCM, MPEG- 1 Layer I, MPEG-1 Layer II, Dolby Digital, MPEG-1 Layer III (MP3), \*DTS
- .ts, .trp, .tp, .mts, .m2ts  
[Video] H.264/AVC, MPEG-2, AVS, VC1  
[Audio] MPEG-1 Layer I, MPEG-1 Layer II, MPEG- 1 Layer III (MP3), Dolby Digital, Dolby Digital Plus, AAC, HE-AAC, \*DTS
- .vob  
[Video] MPEG-1, MPEG-2  
[Audio] Dolby Digital, MPEG-1 Layer I, MPEG- 1 Layer II, DVD-LPCM
- .mp4, .m4v, .mov  
[Video] MPEG-2, MPEG-4 Part2, DivX3.11, DivX4, DivX5, DivX6, XViD, H.264/AVC [Audio] AAC, MPEG-1 Layer III (MP3), \*DTS
- .mkv  
[Video] MPEG-2, MPEG-4 Part2, DivX3.11, DivX4, DivX5, DivX6, XViD, H.264/AVC [Audio] HE-AAC, Dolby Digital, MPEG-1 Layer III (MP3), \*DTS, LPCM
- motion JPEG  
[Video] MJPEG  
[Audio] LPCM, ADPCM
- .mpg, .mpeg, .mpe  
[Video] MPEG-1, MPEG-2  
[Audio] MPEG-1 Layer I, MPEG-1 Layer II, Dolby Digital, LPCM
- .dat  
[Video] MPEG-1, MPEG-2  
[Audio] MP2
- .flv  
[Video] Sorenson H.263, H.264/AVC  
[Audio] MP3, AAC, HE-AAC
- \*.rm, \*.rmvb  
[Video] RV30, RV40  
[Audio] Dolby Digital, AAC, HE-AAC, RA6(Cook)
- 3gp, 3gp2  
[Video] H.264/AVC, MPEG-4 Part2  
[Audio] AAC, AMR(NB/WB)
- \*DTS / \*.rm / \*.rmvb : Depending on model

## Supported Audio Formats

- File type : mp3  
[Bit rate] 32 Kbps - 320 Kbps  
[Sample freq.] 16 kHz ~ 48 kHz  
[Support] MPEG1, MPEG2, Layer2, Layer3
- File Type : AAC  
[Bit rate] Free Format  
[Sample freq.] 8 kHz ~ 48 kHz  
[Support] ADIF, ADTS
- File Type : M4A  
[Bit rate] Free Format  
[Sample freq.] 8 kHz ~ 48 kHz  
[Support] MPEG-4
- File Type : WMA  
[Bit rate] 128 Kbps ~ 320 Kbps  
[Sample freq.] 8 kHz ~ 48 kHz  
[Support] WMA7, WMA8, WMA9 Standard
- File Type : WMA  
[Bit rate] ~ 768 Kbps  
[Channel / Sample freq.]  
M0 : up to 2 Channel @ 48 kHz  
(Except LBR mode),  
M1 : up to 5.1 Channel @ 48 kHz,  
M2 : up to 5.1 Channel @ 96 kHz  
[Support] WMA 10 Pro
- File Type : OGG  
[Bit rate] Free Format  
[Sample freq.] 8kHz ~ 48 kHz  
[Support] OGG Vorbis

## Supported Photo Formats

- Category : 2D (jpeg, jpg, jpe)  
[Available file type] SOF0: Baseline,  
SOF1: Extend Sequential,  
SOF2: Progressive  
[Photo size] Minimum: 64 x 64,  
Maximum: Normal Type: 15360 (W) x 8640  
(H), Progressive Type: 1920 (W) x 1440 (H)
- Category : BMP  
[Photo size] Minimum : 64 x 64, Maximum :  
9600 x 6400
- Category : PNG  
[Available file type] Interlace, Non-Interlace  
[Photo size] Minimum : 64 x 64, Maximum : Interlace  
: 1200 x 800, Non-Interlace : 9600 x 6400
- BMP and PNG format files may be slower to display  
than JPEG.

## TO SEE WEB MANUAL

To obtain detailed User Guide information,  
please visit [www.lg.com](http://www.lg.com).

## EXTERNAL CONTROL DEVICE SETUP

To obtain the external control device setup information,  
please visit [www.lg.com](http://www.lg.com).

## MAINTENANCE

### Cleaning your TV

Clean your TV regularly to keep the best performance and to extend the product lifespan.



#### CAUTION

- Make sure to turn the power off and disconnect the power cord and all other cables first.
- When the TV is left unattended and unused for a long time, disconnect the power cord from the wall outlet to prevent possible damage from lightning or power surges.

### Screen, frame, cabinet and stand

- To remove dust or light dirt, wipe the surface with a dry, clean, and soft cloth.
- To remove major dirt, wipe the surface with a soft cloth dampened in clean water or a diluted mild detergent. Then wipe immediately with a dry cloth.



#### CAUTION

- Avoid touching the screen at all times, as this may result in damage to the screen.
- Do not push, rub, or hit the screen surface with your fingernail or a sharp object, as this may result in scratches and image distortions.
- Do not use any chemicals as this may damage the product.
- Do not spray liquid onto the surface. If water enters the TV, it may result in fire, electric shock, or malfunction.

### Power cord

Remove the accumulated dust or dirt on the power cord regularly.



## TROUBLESHOOTING

Problem	Solution
Cannot control the TV with the remote control.	<ul style="list-style-type: none"> <li>• Check the remote control sensor on the product and try again.</li> <li>• Check if there is any obstacle between the product and the remote control.</li> <li>• Check if the batteries are still working and properly installed (+ to +, - to -).</li> </ul>
No image display and no sound is produced.	<ul style="list-style-type: none"> <li>• Check if the product is turned on.</li> <li>• Check if the power cord is connected to a wall outlet.</li> <li>• Check if there is a problem in the wall outlet by connecting other products.</li> </ul>
The TV turns off suddenly.	<ul style="list-style-type: none"> <li>• Check the power control settings. The power supply may be interrupted.</li> <li>• Check if the <b>Automatic Standby</b> (Depending on model) / <b>Sleep Timer</b> / <b>Off Time</b> feature is activated in the <b>TIME</b> settings.</li> <li>• If there is no signal while the TV is on, the TV will turn off automatically after 15 minutes of inactivity.</li> </ul>
When connecting to the PC (HDMI), 'No signal' or 'Invalid Format' is displayed.	<ul style="list-style-type: none"> <li>• Turn the TV off/on using the remote control.</li> <li>• Reconnect the HDMI cable.</li> <li>• Restart the PC with the TV on.</li> </ul>





# РУКОВОДСТВО ПОЛЬЗОВАТЕЛЯ LED-телевизор\*

\*В LED-телевизоре LG установлен ЖК-дисплей со светодиодной подсветкой.

Перед началом эксплуатации устройства внимательно прочтите настоящее руководство и сохраните его для будущего использования.

# EAC

[www.lg.com](http://www.lg.com)

## ЛИЦЕНЗИИ

Поддерживаемые лицензии могут отличаться в зависимости от модели. Дополнительная информация о лицензиях находится по адресу [www.lg.com](http://www.lg.com).

РУССКИЙ



Изготовлено по лицензии компании Dolby Laboratories. "Долби" и знак в виде двойной буквы D являются товарными знаками компании Dolby Laboratories.



«Права на товарные знаки и зарегистрированные товарные знаки HDMI и HDMI High-Definition Multimedia Interface, а также логотип HDMI Logo в США и других странах принадлежат компании HDMI Licensing, LLC».



**СВЕДЕНИЯ О ВИДЕОФОРМАТЕ DIVX:** DivX® — это цифровой формат видео, созданный компанией DivX, LLC, дочерней компанией Rovi Corporation. Данное устройство имеет официальную сертификацию DivX® и было протестировано в соответствии с жесткими требованиями на совместимость с форматом DivX. Посетите веб-сайт [divx.com](http://divx.com) для получения дополнительной информации и загрузки программного обеспечения для преобразования видео в формат DivX.

**СВЕДЕНИЯ О DIVX VIDEO-ON-DEMAND (VOD).** Для воспроизведения фильмов DivX Video-on-Demand (видео по запросу) устройство DivX Certified® должно быть зарегистрировано. Чтобы получить код регистрации, перейдите в раздел DivX VOD меню настройки устройства. Для получения дополнительной информации о выполнении регистрации перейдите по адресу: [vod.divx.com](http://vod.divx.com).

"DivX Certified® для воспроизведения видео DivX® с разрешением до HD 1080p, включая Премиум содержимое".

"DivX®, DivX Certified® и соответствующие логотипы являются товарными знаками компании Rovi Corporation или ее дочерних компаний и используются по лицензии."

«Защищено одним или несколькими из следующих патентов:  
7,295,673; 7,460,668; 7,515,710; 7,519,274»

## ПРЕДУПРЕЖДЕНИЕ О ПРОГРАММНОМ ОБЕСПЕЧЕНИИ С ОТКРЫТЫМ ИСХОДНЫМ КОДОМ

Для получения исходного кода по условиям лицензий GPL, LGPL, MPL и других лицензий с открытым исходным кодом, который содержится в данном продукте, посетите веб-сайт: <http://opensource.lge.com>. Кроме исходного кода, для загрузки доступны все соответствующие условия лицензии, отказ от гарантий и уведомления об авторских правах.

LG Electronics также предоставляет исходный код на компакт-диске за плату, которая покрывает стоимость выполнения этой рассылки (в частности, стоимость медианосителя, пересылки и обработки) посредством запросов в LG Electronics по адресу: [opensource@lge.com](mailto:opensource@lge.com). Данное предложение действительно в течение трех (3) лет с даты приобретения изделия.

# ПРАВИЛА ПО ТЕХНИКЕ БЕЗОПАСНОСТИ



Прежде чем пользоваться устройством, внимательно прочитайте эти инструкции по технике безопасности.



## ПРЕДУПРЕЖДЕНИЕ!



- Не размещайте телевизор и пульт ДУ в следующих местах:
  - под воздействием прямых солнечных лучей;
  - в местах с повышенной влажностью, например, в ванной комнате;
  - вблизи источников тепла, например, печей, обогревателей и др.;
  - вблизи кухонных столов или увлажнителей, где на них легко может попасть пар или масло;
  - в местах, не защищенных от дождя или ветра;
  - вблизи сосудов с водой, например, ваз.

Несоблюдение указанных мер предосторожности может привести к возгоранию, поражению электрическим током, неисправности или деформации устройства.



- Не размещайте устройство в местах, где оно может подвергнуться воздействию пыли. Это может привести к пожару.

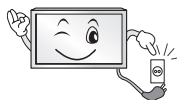

- Сетевая вилка служит для отключения устройства. Вилка должна оставаться исправной.



- Не прикасайтесь к вилке мокрыми руками. Кроме того, если шнур влажный или покрыт пылью, как следует просушите вилку или сотрите со шнура пыль. Избыточная влага может привести к поражению электрическим током.



- Розетка, к которой подключается устройство, должна быть заземлена (кроме незаземляемых устройств). Иначе возможно поражение электрическим током или иная травма.



- Плотно вставляйте кабель питания в разъем. Если кабель питания вставлен неплотно, может возникнуть пожар.



- Кабель питания не должен соприкасаться с такими предметами, как нагреватели. Это может привести к пожару или поражению электрическим током.

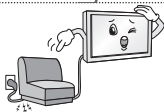

- Не следует ставить тяжелые предметы или сам телевизор на шнур питания. Это может привести к пожару или поражению электрическим током.



- Во избежание попадания дождевой воды по антенному кабелю, его следует вводить снаружи здания в помещение снизу вверх. Попадание воды внутрь устройства может привести к его повреждению и поражению электрическим током.



- При монтаже телевизора на стену следует убедиться, что телевизор не висит на кабеле питания и сигнальных кабелях. Это может стать причиной пожара или поражения электрическим током.

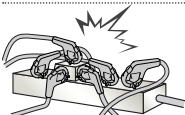

- Не подключайте слишком много электрических устройств к одной розетке. Это может привести к возгоранию по причине перегрева.

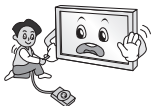

- При подключении внешних устройств следите за тем, чтобы телевизор не упал или не опрокинулся. Это может привести к нанесению вам травмы или повреждению телевизора.



- Держите влагонепроницаемый упаковочный материал и виниловую упаковку в месте, недоступном для детей. Влагопоглощающий материал может нанести вред при проглатывании. При случайном попадании материала внутрь следует вызвать у пострадавшего рвоту и обратиться в ближайшее медучреждение. Кроме того, виниловая упаковка может привести к удушью. Держите ее в недоступном для детей месте.



- Не разрешайте детям забираться или держаться за телевизор. Телевизор может упасть, что может привести к тяжелым травмам.



- Утилизируйте использованные батареи должным образом и следите за тем, чтобы дети не проглотили их. Если это произошло, немедленно обратитесь за медицинской помощью.



- Когда кабель питания вставлен в розетку, не вставляйте проводник (например, металлическую спицу) в другой конец кабеля. Кроме того, не прикасайтесь к другому концу кабеля питания, когда кабель вставлен в розетку. Возможно поражение электрическим током.



- Не размещайте и не храните горючие вещества около устройства. Из-за неосторожного обращения с горючими веществами может возникнуть взрыв или пожар.



- Не роняйте внутрь устройства металлические предметы (монеты, заколки для волос, спицы, куски провода и т.п.), а также легковоспламеняющиеся предметы (например, бумагу или спички). Следует внимательно следить за детьми, когда они находятся вблизи устройства. Возможно поражение электрическим током, пожар или травмы. Если в устройство попал посторонний предмет, отсоедините кабель питания и обратитесь в сервисный центр.



- Не распыляйте воду на устройство и не очищайте его горючими веществами (бензин или растворитель). Возможно поражение электрическим током или пожар.



- Не допускайте ударов по устройству и попадания посторонних предметов внутрь устройства, не стучите по экрану. Несоблюдение этих мер предосторожности может привести к нанесению вам травмы или повреждению устройства.



- Не прикасайтесь к устройству или антенне во время грозы. Возможно поражение электрическим током.

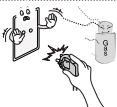

- Не прикасайтесь к настенной розетке в случае утечки газа. Откройте окна и проветрите помещение. Искра может вызвать пожар, и вы можете получить ожог.



- Не следует самостоятельно разбирать, ремонтировать и модифицировать устройство. Возможно поражение электрическим током или пожар. Для проверки, калибровки или ремонта устройства обращайтесь в сервисный центр.



- Если произойдет что-либо из перечисленного, немедленно отключите устройство от электросети и обратитесь в сервисный центр:
  - Устройство было подвергнуто электрическому разряду.
  - Устройство было повреждено.
  - В устройство попали посторонние предметы.
  - Из устройства шел дым или странный запах.

Это может привести к пожару или поражению электрическим током.



- Если вы не собираетесь пользоваться устройством в течение длительного времени, отсоедините от него кабель питания. Пыль может вызвать пожар, а в результате нарушения изоляции может произойти поражение электрическим током или пожар.



- На устройство не должны попадать капли жидкости или брызги. Нельзя также ставить на него предметы, наполненные жидкостью (например, вазы).

- Не устанавливайте это устройство на стену, где оно может быть подвергнуто воздействию масляных паров (например, на кухне, рядом с плитой). Это может повредить устройство и привести к его падению.



## ВНИМАНИЕ!



- Установите устройство в месте, где нет радиопомех.

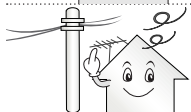

- Следует обеспечить достаточное расстояние между наружной антенной и кабелем питания во избежание их соприкосновения даже в случае падения антенны. Это может привести к поражению электрическим током.



- Не устанавливайте устройство на неустойчивые полки или наклонные поверхности. Также следует избегать мест, где устройство подвергается вибрациям, или мест с неполной опорой. Несоблюдение указанных мер предосторожности может привести к тому, что устройство упадет или перевернется, что может повлечь за собой нанесение вам травмы или повреждение устройства.

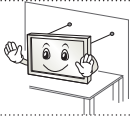

- При установке телевизора на подставку, нужно предпринять меры по предотвращению его опрокидывания. При несоблюдении указанных мер предосторожности устройство может упасть, что может привести к нанесению вам травмы.

- Если требуется закрепить устройство на стене, установите стандартное VESA-крепление для монтажа на стене (приобретается отдельно) на его задней панели. При установке устройства на стене, с помощью настенного монтажного кронштейна (приобретается отдельно) надежно закрепите его во избежание падения устройства.



- Для установки антенны обратитесь к квалифицированному специалисту. Самостоятельная установка может привести к пожару или поражению электрическим током.

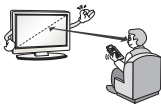

- При просмотре телевизора рекомендуется соблюдать расстояние, равное не менее 2—7 диагоналям экрана телевизора. Просмотр телевизора в течение длительного времени может привести к снижению остроты зрения.

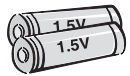

- Используйте только указанный тип батарей. Несоблюдение этого требования может привести к повреждению пульта ДУ.

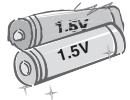

- Не используйте новые батареи вместе со старыми. Это может привести к перегреву и протечкам батарей.

- Элементы питания не должны подвергаться нагреву от прямых солнечных лучей, огня или электрических обогревателей.

- НЕ вставляйте неперезаряжаемые элементы питания в зарядное устройство.



- Между пультом ДУ и датчиком не должно быть никаких предметов.



- Сигнал от пульта ДУ может быть подавлен солнечным светом или другим источником яркого света. В этом случае в комнате следует сделать свет менее ярким.

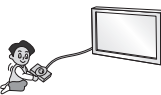

- При подключении внешних устройств, таких как игровые консоли, убедитесь в том, что подключаемые кабели имеют достаточную длину. Иначе устройство может упасть, что приведет к нанесению вам травмы или повреждению устройства.



- Не следует включать/выключать телевизор, подсоединяя или отсоединяя вилку от настенной розетки (не используйте вилку для включения). Это может стать причиной механического отказа или поражения электрическим током.



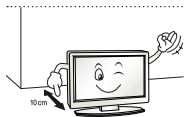

- Соблюдайте инструкции по установке, приведенные далее, чтобы предотвратить перегрев устройства:
  - Расстояние между телевизором и стеной должно быть не менее 10 см.
  - Не устанавливайте устройство в местах без вентиляции (например, на книжной полке или в серванте).
  - Не устанавливайте устройство на ковер или подушку.
  - Убедитесь в том, что вентиляционные отверстия не закрыты скатертью или шторой.

В противном случае, может произойти возгорание.

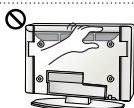

- Не прикасайтесь к вентиляционным отверстиям при просмотре телевизора в течение долгого времени, поскольку они могут сильно нагреться. Это не влияет на работу или производительность устройства.

- Периодически осматривайте кабель устройства и в случае видимого износа или повреждения выньте его из розетки и замените на кабель, рекомендованный авторизованным специалистом по обслуживанию.



- Не допускайте скопления пыли на контактах разъемов или на розетке. Это может привести к пожару.

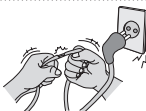

- Не допускайте физического или механического воздействия на шнур электропитания, а именно перекручивания, завязывания, перегибания шнура. Не зажимайте шнур дверью и не наступайте на него. Обращайте особое внимание на вилки, настенные розетки и точки соединения провода с устройством.



- Не нажимайте сильно на панель рукой или острым предметом (гвоздем, карандашом или ручкой). Не царапайте панель.



- Старайтесь не прикасаться к экрану и не держать на нем пальцы в течение продолжительного периода времени. Это может вызвать временные искажения изображения на экране.



- При чистке устройства и его компонентов сначала отсоедините вилку шнура питания от розетки, а затем протрите устройство мягкой тканью. Применение избыточных усилий может привести к появлению царапин или обесцвечиванию поверхности. Не распыляйте воду и не протирайте устройство мокрой тканью. Никогда не пользуйтесь очистителями для стекол, автомобильными или промышленными полиролями, абразивными средствами или воском, бензолом, спиртом и т. п., которые могут повредить устройство и его панель. Несоблюдение указанных мер предосторожности может привести к возгоранию, поражению электрическим током или повреждению устройства (деформации, коррозии или поломке).

- Если устройство подключено к розетке переменного тока, оно не отключается от источника питания переменного тока, даже при выключении с помощью переключателя питания.



- Отключая прибор от электрической розетки, беритесь рукой за вилку. Отсоединение проводов внутри кабеля может привести к возгоранию.



- При перемещении устройства сначала убедитесь в том, что оно отключено от сети. Затем отсоедините кабели питания, антенные кабели и остальные подключаемые кабели. Телевизор или кабель питания могут быть повреждены, что может создать опасность возгорания или поражения электрическим током.



- Перемещение или распаковку устройства следует производить двум людям, т.к. оно тяжелое. Иначе возможно получение травмы.



- Раз в год отдавайте устройство в сервисный центр для чистки его внутренних частей. Накопившаяся пыль может привести к механическому повреждению.



- Любое обслуживание должны производить квалифицированные специалисты. Обслуживание требуется, когда устройство было повреждено каким-либо образом (поврежден кабель питания или вилка, пролита жидкость, внутрь попал посторонний предмет, устройство пострадало от дождя или влаги, устройство не работает должным образом, или его уронили).



- Если устройство кажется холодным на ощупь, при его включении возможно небольшое мерцание. Это нормальное явление, с устройством все в порядке.



- ЖК-панель — это высокотехнологичное изделие с матрицей с разрешением от 2 до 6 миллионов пикселей. На панели могут появляться мелкие черные точки и/или яркие цветные точки (красные, синие или зеленые) размером 1 ppm. Это не является неисправностью и не влияет на производительность и надежность устройства. Эта проблема также встречается в сторонних продуктах и не является поводом для обмена или денежной компенсации.



- В зависимости от места просмотра (слева/справа/сверху/снизу) яркость и цветность панели может изменяться. Это происходит ввиду особенностей строения панели. Это не связано с производительностью устройства и не является неисправностью.



- Отображение неподвижного изображения (например, логотипа вещаемого канала, экранного меню, сцены из видеоигры) в течение длительного времени может привести к повреждению экрана и появлению остаточного изображения. Настоящая гарантия на устройство не распространяется на появление остаточного изображения.

Не допускайте отображения статичного изображения в течение длительного времени (двух и более часов для ЖК-телевизоров, одного и более часов для плазменных телевизоров).

Кроме того, остаточное изображение по краям экрана может появиться при просмотре изображения в формате 4:3 в течение длительного периода времени.

Эта проблема также встречается в сторонних продуктах, и не является поводом для обмена или денежного возмещения.

#### • Звуки, издаваемые устройством

**Треск:** треск, который можно услышать при просмотре или выключении телевизора, вызван тепловым сжатием пластика в результате изменения температуры и влажности. Данный шум является обычным явлением при использовании продуктов, подверженных температурной деформации. Гудение электрической цепи/жужжание панели: из высокоскоростной коммутационной схемы устройства может исходить тихий шум, образованный при прохождении большого тока, необходимого для работы устройства. Это зависит от устройства.

Данный звук не влияет на работу и надежность продукта.

## Просмотр в трёхмерном режиме (3D) (для моделей с поддержкой 3D)



### ПРЕДУПРЕЖДЕНИЕ!

#### Условия просмотра

- Время просмотра
  - При просмотре в 3D каждый час следует делать 5—15-минутные перерывы. Просмотр в режиме 3D в течение длительного времени может стать причиной головной боли, головокружения, усталости или дискомфорта.

#### Для людей, подверженных припадкам или чувствительным к световому воздействию

- Некоторые зрители могут испытывать припадки или другие симптомы в результате воздействия импульсов света или определенного его сочетания в режиме 3D.
- Не следует смотреть 3D-видео, если чувствуется тошнота, при беременности и / или хронических заболеваниях, таких как эпилепсия, сердечной недостаточностью или при проблемах с давлением и т.д.
- Режим 3D не рекомендуются к просмотру людям, со стерослепотой или стереоаномалиями. Может появиться двоение изображения или дискомфорт.
- В случае страбизма (косоглазие), амблиопии (пониженное зрение) или астигматизма могут возникнуть сложности в распознавании глубины, может быстро наступать усталость из-за двоения изображения. Рекомендуется делать более частые перерывы.
- Если зрение левым и правым глазом различается, то перед просмотром в режиме 3D, следует пройти осмотр у окулиста.

#### Симптомы, при которых требуется прекратить просмотр в режиме 3D или сделать перерыв

- Не следует использовать режим 3D при усталости или недостатке сна, переутомлении или опьянении.
- В этом случае следует прекратить просмотр в режиме 3D и отдохнуть, чтобы данные симптомы прошли.
  - Если симптомы сохраняются, то следует обратиться к врачу. Возможные симптомы: головная боль, боль в глазах, головокружение, тошнота, учащённое сердцебиение, расфокусировка изображения, дискомфорт, двоение изображения, зрительный дискомфорт или усталость.

**ВНИМАНИЕ!****Условия просмотра**

- Расстояние просмотра
  - При просмотре в режиме 3D рекомендуется находиться на расстоянии не менее двух диагоналей экрана от телевизора. Если при просмотре 3D вы чувствуете дискомфорт, отодвиньтесь от телевизора дальше.

**Возрастные ограничения для зрителей**

- Младенцы/дети
  - Просмотр в режиме 3D детьми до 6 лет ЗАПРЕЩЁН.
  - Поскольку зрение у детей до 10 лет развивается, они имеют повышенную восприимчивость и перевозбуждаются (например, пытаются дотронуться до экрана или прыгнуть в него). Просмотр в режиме 3D детьми должен строго контролироваться взрослыми.
  - У детей более выражена бинокулярная диспаратность 3D, чем у взрослых, поскольку расстояние между глазами у них меньше. Таким образом, одно и то же стереоизображение для них выглядит более глубоким, чем для взрослых.
- Подростки
  - Подростки до 19 лет могут иметь повышенную свето-восприимчивость к режиму 3D. Рекомендуем им воздерживаться от длительного просмотра 3D в состоянии усталости.
- Пожилые люди
  - Для пожилых людей стереозэффект может быть менее выражен, чем для молодых. Не следует располагаться к телевизору ближе, чем рекомендуется.

**Меры предосторожности при использовании 3D-очков**

- Убедитесь в том, что вы используете оригинальные 3D-очки производства LG. В противном случае, качественное отображение 3D не гарантируется.
- Не используйте 3D-очки вместо очков для коррекции зрения, солнцезащитных и защитных очков.
- Применение модифицированных 3D-очков может привести к искажению изображения или ухудшению зрения.
- Не подвергайте 3D-очки воздействию чрезвычайно высоких или низких температур. Это может привести к их деформации.
- 3D-очки легко сломать или поцарапать. Используйте только чистую мягкую ткань для очистки линз. Не царапайте поверхность линз 3D-очков острыми предметами и не очищайте их химическими веществами.

**! ПРИМЕЧАНИЕ**

- Приведённые изображения и экранные меню могут отличаться от вашего телевизора.
- Экранное меню вашего телевизора может незначительно отличаться от изображенного на рисунке.
- Доступные меню и параметры могут отличаться в зависимости от используемого источника входа или модели устройства.
- Функции ТВ могут быть изменены без уведомления в дальнейшем.
- Для снижения энергопотребления выключайте телевизор в режим ожидания. Если вы не намереваетесь использовать ТВ в течение длительного времени, следует выключить его из розетки для снижения рисков и потребления энергии.
- Энергопотребление во время использования может быть значительно снижено путем уменьшения яркости и подсветки изображения на экране.

**СБОРКА И ПОДГОТОВКА К РАБОТЕ****Распаковка**

Комплект должен включать следующие элементы. В случае отсутствия аксессуаров обратитесь в магазин, в котором был куплен этот товар. Рисунки в инструкции могут отличаться от данного устройства и его элементов.

**! ВНИМАНИЕ!**

- Для обеспечения безопасности и продолжительного срока службы устройства не используйте детали, не одобренные изготовителем.
- Какие-либо повреждения или ущерб, вызванные использованием деталей, не одобренных производителем, не являются гарантийным случаем.
- На экране некоторых моделей может быть ТОНКАЯ ПЛЁНКА - НЕ ОТКЛЕИВАЙТЕ ЕЁ.

**! ПРИМЕЧАНИЕ**

- Комплектация вашего продукта может отличаться в зависимости от модели.
- Спецификации продуктов или содержание данного руководства может изменяться без предварительного уведомления, ввиду модернизации функций изделия.
- Для оптимального соединения HDMI кабеля и USB-устройства должны иметь кайму толщиной не более 10 мм и шириной не более 18 мм. Если USB флэш-накопитель не входит в порт USB на вашем телевизоре - используйте удлинительный кабель с поддержкой USB 2.0.

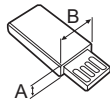
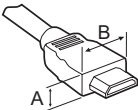

\*A ≍ 10 мм

\*B ≍ 18 мм

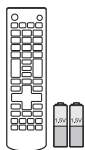

**Пульт ДУ и батареи (AAA)**



**Руководство пользователя**



**Кабель питания**

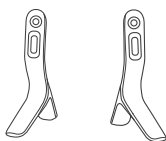

**Основание**  
(Только для LB55\*\*, LB56\*\*-ZE / ZC, LB62\*\*-ZA / ZB)

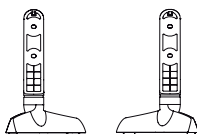

**Основание**  
(Только для LB56\*\*-ZT / ZQ, LB62\*\*-ZE)



**Винты для подставки**  
4 шт., M4 x L14  
(Только для 42/49LB55\*\*, 39/42/47/50/55/60LB56\*\*, 42/49/55LB62\*\*)



**Винты для подставки**  
4 шт., M4 x L20  
(Только для 32LB55\*\*, 32LB56\*\*, 32LB62\*\*)



**Фигурная шайба настенного крепления**  
2 шт.  
(Только для 42LB55\*\*, 42LB56\*\*, 42LB62\*\*)



**Кабельный органайзер**  
2 шт.



**Держатель для кабеля**  
(в зависимости от модели)



**3D-очки**  
Количество 3D-очков может отличаться в зависимости от модели или страны.  
(Только для LB62\*\*)

## Принадлежности, приобретаемые отдельно

Отдельные элементы каталога могут быть изменены или модифицированы без уведомления. Для приобретения этих принадлежностей обратитесь к дилеру. Данные устройства работают только с совместимыми моделями.

Аудиоустройство LG	<b>AG-F***</b> 3D-очки	<b>AG-F***DP</b> Очки Dual Play
--------------------	---------------------------	------------------------------------

Совместимость	LB56** / LB55**	LB62**
Аудиоустройство LG	•	•
<b>AG-F***</b> 3D-очки		•
<b>AG-F***DP</b> Очки Dual Play		•

Название модели или ее конструкция может изменяться в зависимости от функциональных обновлений, решения производителя или от его политики.

## Элементы и кнопки

(Только для LB55\*\*, LB56\*\*-ZE / ZC, LB62\*\*-ZA / ZB)

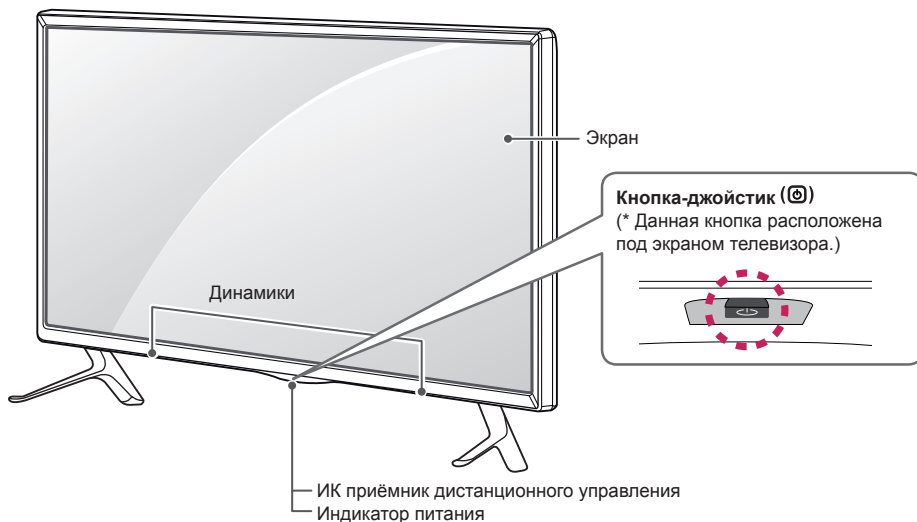

(Только для LB56\*\*-ZT / ZQ, LB62\*\*-ZE)

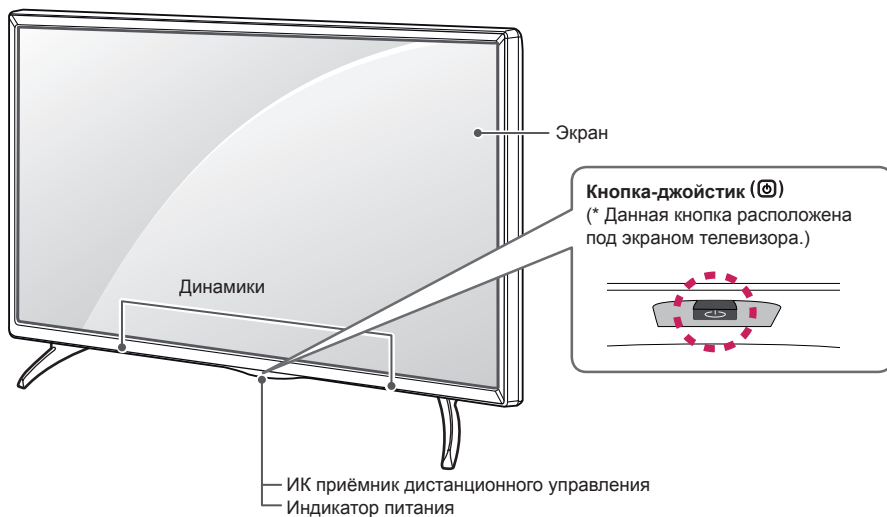

### ПРИМЕЧАНИЕ



- Чтобы включить или выключить подсветку логотипа LG или индикатор питания, измените параметр в меню **УСТАНОВКИ**.



## Использование кнопки-джойстика

Возможность легко управлять функциями телевизора с помощью кнопки-джойстика, сдвигая ее вверх, вниз, влево или вправо.

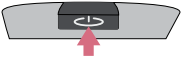
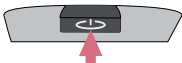
### Основные функции

	Включение питания	Когда телевизор выключен, нажмите пальцем кнопку-джойстик один раз и отпустите ее.
	Выключение питания	Когда телевизор включен, нажмите и удерживайте пальцем кнопку-джойстик в течение нескольких секунд, затем отпустите ее. (При этом, если кнопка Menu (Меню) отображается на экране, выйти из меню можно нажатием и удерживанием кнопки-джойстика.)
	Управление громкостью	Сдвигая пальцем кнопку-джойстик влево или вправо, можно регулировать уровень громкости звука.
	Управление программами	Сдвигая пальцем кнопку-джойстик вверх или вниз, можно выбирать программы из списка сохраненных программ.





### ! ПРИМЕЧАНИЕ

- Сдвигая пальцем кнопку-джойстик вверх, вниз, влево или вправо, будьте внимательны и не нажимайте на кнопку. Если нажать кнопку-джойстик, невозможно будет выполнить настройку уровня громкости и сохранить программы (каналы).

### Настройка меню

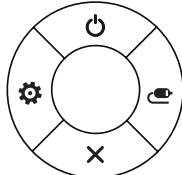
Когда телевизор включен, нажмите кнопку-джойстик один раз.

Можно настраивать элементы меню (🔌, ⚙️, ✕, 📺), сдвигая кнопку-джойстик вверх, вниз, влево или вправо.

		<b>ТВ выключен</b>	Выключение питания телевизора.
		<b>Настройки</b>	Доступ к главному меню.
		<b>Закреть</b>	Закрытие окон просмотра на экране и возврат к просмотру ТВ.
		<b>Вход</b>	Изменение источника входного сигнала.

## Поднятие и перемещение телевизора

Перед поднятием и перемещением телевизора, ознакомьтесь со следующими инструкциями во избежание повреждения и для обеспечения безопасной транспортировки независимо от типа и размера телевизора.



### ВНИМАНИЕ!

- Избегайте касания экрана, так как это может привести к его повреждению.
- Телевизор предпочтительно перемещать в оригинальной коробке или упаковочном материале.
- Перед поднятием и перемещением телевизора, отключите кабель питания и все остальные кабели.
- Во избежание царапин, когда вы держите телевизор, экран должен быть направлен в сторону от вас.



- Крепко удерживайте верхнюю и нижнюю части корпуса телевизора. Не дотрагивайтесь до прозрачной части, динамика или области решетки динамика.

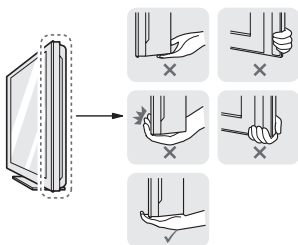

- Большой телевизор должны переносить не менее 2-х человек.
- При транспортировке телевизора в руках удерживайте его, как показано на следующем рисунке.

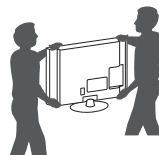

- При транспортировке не подвергайте телевизор тряске или избыточной вибрации.
- При транспортировке держите телевизор вертикально, не ставьте его на бок и не наклоняйте влево или вправо.
- Не оказывайте чрезмерного давления на каркас рамы, ведущего к ее сгибанию / деформации, так как это может привести к повреждению экрана.

## Установка на столе

- 1 Поднимите и вертикально установите телевизор на столе.
  - Оставьте 10 см (минимум) зазор от стены для достаточной вентиляции.

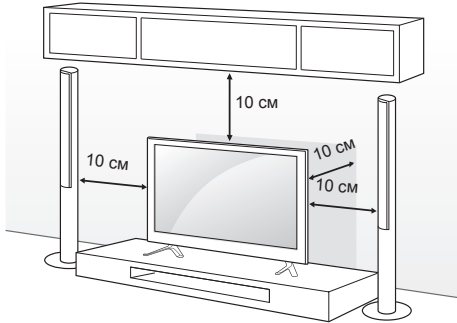

- 2 Подключите шнур питания к розетке.



### ВНИМАНИЕ!

- Не размещайте телевизор вблизи источников тепла, так как это может привести к пожару или другим повреждениям.

## Закрепление телевизора на стене

(Этот компонент доступен не для всех моделей.)

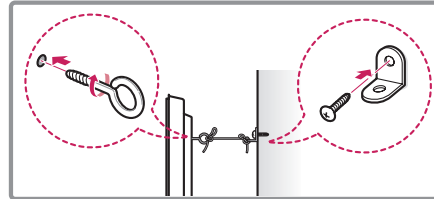
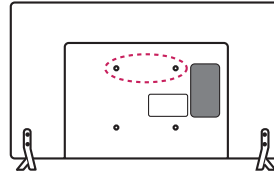

- 1 Вставьте и затяните болты с ушками или болты кронштейнов ТВ на задней панели телевизора.
  - Если в местах для болтов с ушками уже установлены другие болты, то сначала вывинтите их.
- 2 Закрепите кронштейны на стене с помощью болтов. Совместите кронштейн и болты с ушками на задней панели телевизора.
- 3 Крепким шнуром надежно привяжите болты с ушками к кронштейнам. Убедитесь в том, что шнур расположен горизонтально.



### ВНИМАНИЕ!

- Следите за тем, чтобы дети не забирались и не висели на телевизоре.



### ПРИМЕЧАНИЕ

- Используйте платформу или шкаф достаточно большой и прочный, чтобы выдержать вес устройства.
- Кронштейны, винты и шнуры не входят в комплект поставки. Дополнительные аксессуары можно приобрести у местного дилера.

## Крепление на стене

Осторожно прикрепите настенный кронштейн (приобретаемый отдельно) к задней части телевизора и прикрепите его к прочной стене перпендикулярно полу. Для монтажа телевизора на стены из других строительных материалов обращайтесь к квалифицированным специалистам. Компания LG рекомендует вызывать квалифицированного мастера для крепления телевизора к стене.

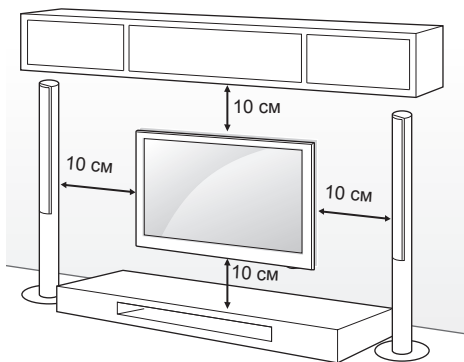

Убедитесь в том, что винты и настенный кронштейн отвечают стандартам VESA. В следующей таблице приведены стандартные габариты для комплектов настенного крепления.

### Принадлежности, приобретаемые отдельно (Кронштейн для настенного крепления)

Модель	32/39LB56** 32LB55** 32LB62**	42/47/50/55LB56** 42/49LB55** 42/49/55LB62**
VESA (A x B)	200 x 200	400 x 400
Стандартный винт	M6	M6
Количество винтов	4	4
Кронштейн для настенного крепления	LSW240B MSW240	LSW440B MSW240
Модель	60LB56**	
VESA (A x B)	400 x 400	
Стандартный винт	M6	
Количество винтов	4	
Кронштейн для настенного крепления	LSW440B	

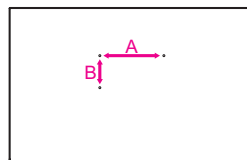

### ВНИМАНИЕ!

- Перед перемещением и установкой телевизора отключите кабель питания. Несоблюдение этого правила может привести к поражению электрическим током.
- Установка телевизора на потолок или наклонную стену может привести к его падению и получению травмы. Следует использовать одобренный кронштейн LG для настенного крепления и обратиться к местному дилеру или квалифицированному специалисту.
- Не заворачивайте винты с избыточной силой, т.к. это может привести к повреждению телевизора и потере гарантии.
- Следует использовать винты и настенные крепления, отвечающие стандарту VESA. Гарантия не распространяется на повреждения или травмы, полученные в результате неправильного использования или использования неправильных аксессуаров.

### ПРИМЕЧАНИЕ

- Следует использовать винты, указанные в спецификации для винтов стандарта VESA.
- Комплект кронштейна для настенного крепления снабжается инструкцией по монтажу и необходимыми комплектующими.
- Настенный кронштейн является дополнительным аксессуаром. Дополнительные аксессуары можно приобрести у местного дилера.
- Длина винтов может зависеть от кронштейна для настенного крепления. Убедитесь в том, что винты имеют соответствующую длину.
- Дополнительная информация приведена в руководстве к кронштейну для настенного крепления.

### ПРИМЕЧАНИЕ

- только для 42LB55\*\*, 42LB56\*\*, 42LB62\*\*

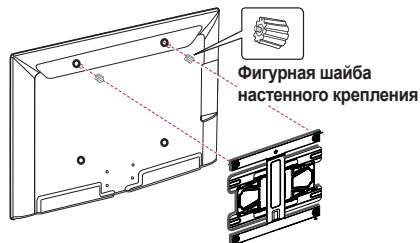

# ПУЛЬТ ДИСТАНЦИОННОГО УПРАВЛЕНИЯ (ПУЛЬТ ДУ)

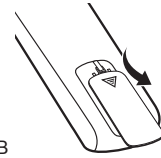

Описания в данном руководстве относятся к кнопкам на пульте ДУ. Внимательно прочитайте настоящее руководство и правильно используйте телевизор. Чтобы заменить батареи, откройте крышку батарейного отсека, замените батареи (1,5 В AAA) с учетом ⊕ и ⊖, указанных на маркировке в отсеке, и закройте крышку отсека. Для извлечения батарей выполните действия по их установке в обратном порядке.



## ВНИМАНИЕ!

- Не используйте новые батареи вместе со старыми, это может вызвать повреждение пульта ДУ.

Направляйте пульт ДУ на телевизор.

(Только для LB55\*\*, LB56\*\*)

	<p><b>⏻ (POWER)</b> Включение и выключение телевизора.</p> <p><b>TV/RAD</b> Переключение режимов ТВ/Радио.</p> <p><b>SUBTITLE</b> Включение или отключение отображения субтитров.</p> <p><b>AD</b> Включение или выключение Аудио описаний.</p> <p><b>RATIO</b> Изменение формата экрана.</p> <p><b>INPUT</b> Изменение источника входного сигнала.</p>
	<p><b>Цифровые кнопки</b> Ввод номера канала (ввод чисел).</p> <p><b>LIST</b> Доступ к списку сохраненных программ.</p> <p><b>Q.VIEW</b> Возврат к предыдущему каналу.</p>
	<p><b>+ / -</b> Настройка громкости.</p> <p><b>FAV</b> Доступ к списку избранных каналов.</p> <p><b>GUIDE</b> ТЕЛЕГИД (показ программы передач).</p> <p><b>MUTE</b> Выключение звука.</p> <p><b>^ P / v</b> Переход между сохраненными программами или каналами.</p> <p><b>^ PAGE v</b> Переход к предыдущему или следующему экрану.</p>
	<p><b>Кнопки ТЕЛЕТЕКСТА (TEXT / T.OPT)</b> Эти кнопки используются для работы с телетекстом.</p> <p><b>INFO</b> Отображение информации о текущей программе и входе.</p> <p><b>SETTINGS</b> Доступ к главному меню настроек.</p> <p><b>Q.MENU</b> Доступ к быстрому меню.</p>
	<p><b>Кнопки навигации (вверх/вниз/ влево/вправо)</b> Навигация курсора в меню.</p> <p><b>OK</b> Выбор меню или параметров и подтверждение ввода.</p> <p><b>BACK</b> Возврат на предыдущий уровень.</p> <p><b>EXIT</b> Закрытие окон просмотра на экране и возврат к просмотру ТВ.</p> <p><b>AV MODE</b> Выбор адаптированных к просмотру режимов экрана.</p> <p><b>REC/*</b> Начало записи и отображение меню записи. (только для моделей с поддержкой Time Machine<sup>Ready</sup>)</p>
	<p><b>Кнопки управления (■, ▶, ⏸, ◀, ▶▶)</b> Управление МОИ МУЛЬТИМЕДИЯ (USB), функциями Time Machine<sup>Ready</sup> и совместимыми устройствами SIMPLINK.</p>
	<p><b>1 Цветные клавиши</b> Доступ к специальным функциям некоторых меню. (■ : Красный, ■ : Зеленый, ■ : Желтый, ■ : Синий)</p>

РУССКИЙ

(Только для LB62\*\*)

РУССКИЙ



# НАСТРОЙКИ

## Автоматическая настройка каналов

SETTINGS (НАСТРОЙКИ) ⇨ КАНАЛЫ ⇨ Автопоиск

Автоматическая настройка каналов.

- Если подключение к источнику входного сигнала недостаточно надежно, регистрация программы (канала) может не произойти.
- **Автопоиск** находит только те каналы, которые вещаются в настоящий момент.
- Если **Система блокировки** включена, появится всплывающее окно с требованием ввести пароль.

## Настройка изображения при помощи Мастера изображения

SETTINGS (НАСТРОЙКИ) ⇨ ЭКРАН ⇨ Мастер изображения III

[в зависимости от модели]

Калибровка и настройка оптимального качества картинки с помощью пульта дистанционного управления и Мастера изображения без использования дорогого испытательного оборудования и не прибегая к помощи специалиста.

## Выбор режима экрана

SETTINGS (НАСТРОЙКИ) ⇨ ЭКРАН ⇨ Режим экрана

Выбор режима экрана, оптимизированного для условий просмотра или программы.

- **Яркий**: позволяет настроить более яркий, контрастный и точный режим, для изображения.
- **Стандартный**: настройка показа изображения для обычных условий контраста, яркости и точности изображения.
- **Еco/APs**: [в зависимости от модели] Функция экономии энергии изменяет настройки телевизора так, чтобы снизить энергопотребление.
- **Кино/ Игра**: оптимальное изображение для фильмов, игр и фотографий (изображений).
- **Футбол**: оптимизация видеоизображения для просмотра динамичных сцен с помощью усиления таких основных цветов, как белый, зеленый и синий.
- **ISF Expert (Эксперт) 1, 2**: меню для настройки качества изображения, позволяющее профессионалам и любителям наслаждаться наилучшим качеством телевизионного изображения. Это настраиваемое меню предназначено для сертифицированных ISF специалистов по настройке изображения. Логотип ISF может применяться только для телевизоров, сертифицированных ISF. ISFccc: Контроль сертификации калибровки фонда научных исследований в области изображения.

- Доступный диапазон режимов изображения может отличаться в зависимости от входного сигнала.
- **ISF** Режим **Expert (Эксперт)**: предназначен для специалистов по настройке изображения, производящих тонкую настройку с использованием эталонных изображений. Для обычного пользователя эффект изменений может быть не так заметен.
- Функция ISF поддерживается только на некоторых моделях.

## Установка дополнительных настроек

SETTINGS (НАСТРОЙКИ) ⇨ ЭКРАН ⇨ Режим экрана ⇨ **Дополнительные настройки / Доп. настройки**

Калибровка экрана для каждого из режимов изображения или настройка изображения для конкретного режима. Сначала выберите желаемый **Режим экрана**.

- **Динам. контраст**: настройка оптимального уровня контраста в зависимости от яркости изображения.
- **Динам. цвет**: настройка цветового баланса для того, чтобы цвета изображения выглядели более естественными.
- **Оттенок кожи**: оттенки кожи можно задавать отдельно, чтобы пользователь имел возможность настраивать цветопередачу оттенков кожи.
- **Цвет неба**: отдельная настройка цвета неба.
- **Цвет травы**: отдельная настройка для задания натуральной гаммы зеленого (луга, холмы и т. д.).
- **Гамма**: настройка градиционной кривой выходного видеосигнала в соответствии с входным сигналом.
- **Цветовая гамма**: выбор отображаемого диапазона цветов.
- **Расширение краев**: ясное и четкое, но естественное отображение границ объектов на экране.
- **Образец**: Образцы, используемые при экспертной настройке.
- **Цветовой фильтр**: Фильтрация специального цветового спектра в RGB-цветах для точной подстройки насыщенности и яркости цвета.
- **Цв. темп-ра**: настройка желаемого общего оттенка цветов. В экспертном режиме точная подстройка может быть осуществлена при помощи настройки гаммы и др.
- **Система управления цветом**: эта система используется специалистами для настройки цветов по тестовой палитре. Они могут выбирать из шести цветов (Красный/Зеленый/Синий/Голубой/Пурпурный/Желтый) без оказания влияния на области другого цвета. Для обычного пользователя результатом изменения настроек могут быть малозаметные отличия в цвете.
- Набор подробных настроек может меняться в зависимости от настроенных параметров входного видеосигнала.

**Настройка дополнительных параметров изображения**

SETTINGS (НАСТРОЙКИ) ⇨ ЭКРАН  
⇨ Режим экрана ⇨ Параметр изображения

[в зависимости от модели]

Точная настройка параметров изображения.

- **Шумоподавление** : уменьшение шумов (ряби) на изображении.
- **Шумоподавление MPEG** : устраняет шум MPEG, вызванный чрезмерной компрессией цифрового потока.
- **Уровень чёрного** : настройка яркости экрана таким образом, чтобы уровень чёрного экрана соответствовал уровню чёрного входного сигнала.
- **Реальный кинотеатр** : оптимизация просмотра бегущей строки.
- **Защита глаз/SUPER Energy Saving (Режим Супер Энергосбережения)** : [в зависимости от модели] можно экономить энергию, регулируя подсветку в зависимости от яркости изображения.
- Набор подробных настроек может меняться в зависимости от настроенных параметров входного видеосигнала.

**Для использования TruMotion**

SETTINGS (НАСТРОЙКИ) ⇨ ЭКРАН  
⇨ Параметр изображения ⇨ TruMotion

[в зависимости от модели]

Корректирует изображение, сглаживая последовательность смены кадров.

- **Плавно** : De-judder / De-blur работают в более высоком диапазоне в авторежиме.
- **Чисто** : De-judder / De-blur работают в среднем диапазоне в авторежиме.
- **Пользовательский** : De-judder/De-blur значение может быть выставлено вручную. De-judder : эта функция избавляет от подёргиваний на динамических сценах. De-blur : эта функция корректирует и убирает нечеткость изображения.

В значении "Авто" диапазон дрожания и размытия, зависящий от входного видеосигнала, управляется из режима TruMotion.

**Использование функции Экономия энергии**

SETTINGS (НАСТРОЙКИ) ⇨ ЭКРАН ⇨ Экономия энергии

Экономит электроэнергию при помощи изменения яркости и подсветки экрана.

- **Авто** : [в зависимости от модели] ТВ-сенсор обнаруживает внешнее освещение и подстраивает под него яркость экрана автоматически.
- **Выкл.** : выключает режим экономии электроэнергии.
- **Минимальная / Средняя / Максимальная** : применяет предустановленный режим экономии электроэнергии.
- **Отключение экрана** : экран отключается и проигрывается только звук. Нажмите любую клавишу на пульте дистанционного управления, чтобы снова включить экран.

**Переключение выхода звука**

SETTINGS (НАСТРОЙКИ) ⇨ ЗВУК ⇨ Аудиовыход  
⇨ Динамики ТВ

[в зависимости от модели]

Звук подается через динамики ТВ.

**Использование внешней акустики**

SETTINGS (НАСТРОЙКИ) ⇨ ЗВУК ⇨ Аудиовыход  
⇨ Внешняя акустика (опционально)

[в зависимости от модели]

Звук подается через динамики устройства, подключенного к оптическому порту.

- Поддерживается SimpLink управление, при подключении HDMI кабеля.

**Переключение формата сигнала аудиовыхода**

SETTINGS (НАСТРОЙКИ) ⇨ ЗВУК ⇨ Аудиовыход  
⇨ Внешняя акустика (опционально) ⇨ Цифровой аудиовыход

[в зависимости от модели]

Настройка цифрового аудиовыхода.

Обозначения на экране	Аудиовыход	Цифровой аудиовыход
Авто	MPEG Dolby Digital Dolby Digital Plus HE-AAC	PCM Dolby Digital Dolby Digital
PCM	Все	PCM



## Подключение и использование аудиоустройства LG

**SETTINGS (НАСТРОЙКИ) ⇨ ЗВУК ⇨ Аудиовыход**  
⇨ Синхронизация звука LG (опционально)

[в зависимости от модели]

Подключите аудиоустройство LG с логотипом  к оптическому цифровому аудиовыходу. Аудиоустройство LG позволяет легко настроить мощное, насыщенное звучание.

## Использование Headphone (наушников)

**SETTINGS (НАСТРОЙКИ) ⇨ ЗВУК ⇨ Аудиовыход**  
⇨ Наушники

[в зависимости от модели]

Звук подается через наушники, подключенные в гнездо подключения наушников - разъём "H/P".

## Синхронизация аудио и видео

**SETTINGS (НАСТРОЙКИ) ⇨ ЗВУК ⇨ Синхронизация звука**

[в зависимости от модели]

Синхронизирует видео и аудио, когда они не совпадают.

- Если **Синхронизация звука** установлена в **ВКЛ.**, можно настроить аудиовыход (Динамики ТВ) для изображения на экране.

## Использование SIMPLINK

[в зависимости от модели]

SIMPLINK - это технология обмена данными по HDMI, позволяющая удобно управлять различными внешними устройствами при помощи пульта ДУ от ТВ через SIMPLINK-меню.

- 1 Подключите к входу HDMI IN устройство SIMPLINK при помощи HDMI кабеля.
  - [в зависимости от модели]  
Для использования домашних кинотеатров, подключите вход HDMI, как описано выше, к устройству с поддержкой SIMPLINK и дополнительно оптический кабель (приобретается отдельно) для вывода звука с ТВ на внешнее устройство.
- 2 Нажмите **ВХОД(УСТАНОВКИ) ⇨ SimpLink (зеленая кнопка)**. Появится окно меню SIMPLINK.
- 3 В окне настроек SIMPLINK включите функцию SIMPLINK.
- 4 Убедитесь в том, что внешнее устройство совместимо с технологией SIMPLINK.
  - Совместимо только с устройствами поддерживающими технологию SIMPLINK. Убедитесь в том, что внешнее устройство совместимо с технологией SIMPLINK.
  - Для использования функции SIMPLINK необходим высокоскоростной HDMI® кабель (с поддержкой протокола дистанционного управления СЕС). У высокоскоростных HDMI® кабелей 13 пинов (контактов) для обмена информацией между устройствами.

- При переподключении к другому ТВ входу, управление данным устройством через SIMPLINK перестанет работать.
- При одновременном использовании нескольких HDMI устройств, с протоколом дистанционного управления, SIMPLINK может работать с ошибками.
- [в зависимости от модели]  
Данная функция доступна не для всех моделей. При воспроизведении видео/музыки на ТВ с подключенным домашним кинотеатром, **внешняя акустика** подключается автоматически. Для использования внешней акустики необходим **оптический кабель** (приобретается отдельно).

## Описание функции SIMPLINK

- **Прямое воспроизведение** : ментально воспроизводит мультимедиа с устройства на ТВ.
- **Выбор устройства - носителя, на котором расположены файлы мультимедиа** : подключает необходимое устройство, которым теперь можно управлять пультом от ТВ посредством меню SIMPLINK.
- **Воспроизведение записи/диска** : управляет устройством-носителем, на котором расположены файлы мультимедиа.
- **Отключение всех устройств** : при выключении ТВ - все подключенные к нему устройства также отключаются.
- **Sync Power on (Синхронное включение)** : когда подключенное к разъему HDMI устройство SIMPLINK начинает воспроизведение, телевизор включается автоматически.
- **Динамики** : [в зависимости от модели]  
Определяет работу динамиков ТВ, либо акустики домашнего кинотеатра.

## Блокировка системы

**SETTINGS (НАСТРОЙКИ) ⇨ БЛОКИРОВКА**  
⇨ Устан. пароль

Установка или изменение пароля доступа к функциям телевизора.

Исходный установленный пароль: '0000'.

При выборе страны (Франция) установлен пароль не '0000' а '1234'.

Если выбрана страна Франция, пароль '0000' установить нельзя.

## Сброс до заводских настроек

**SETTINGS (НАСТРОЙКИ) ⇨ УСТАНОВКИ ⇨ Заводские настройки**

Внимание! Вся сохраненная в ТВ информация и настройки будут удалены и возвращены в заводское состояние. ТВ автоматически выключится и снова включится, после этого в нем будут только заводские предустановки.

- Если **Система блокировки** включена, появится всплывающее окно с требованием ввести пароль.
- Не отключайте электропитание во время сброса и инициализации.

**Извлечение USB устройства****Q.MENU ⇨ USB-устройство ⇨ Извлечь**

Нажмите ОК для извлечения. Как только появится сообщение о том, что USB-устройство может быть успешно извлечено, отсоедините устройство от USB-входа ТВ.

- После того, как USB-устройство было извлечено через меню, информация с него больше не может быть прочитана. Отсоедините USB-устройство и переподключите его.

**Будьте осторожны при использовании USB-устройств**

- Если USB-устройство оснащено программой автоидентификации или использует свой собственный драйвер, оно может не работать.
- Некоторые USB-устройства могут не распознаваться в ТВ или работать некорректно.
- Используйте только USB-устройства, отформатированные при помощи Windows в файловые системы FAT32 или NTFS.
- При использовании внешних USB-устройств, рекомендовано пользоваться устройствами с напряжением не более 5В и силой тока 500мА.
- Рекомендовано использовать USB карты памяти не более 32 Гб и внешние жесткие диски USB не более 1 ТБ.
- Если внешний жесткий диск USB с внешним питанием работает с ошибками, включите и выключите питание. Дополнительную информацию см. в руководстве пользователя внешнего жесткого диска USB.
- Данные на USB-устройстве могут быть повреждены. Сохраняйте резервные копии важных файлов на других носителях. Обеспечение сохранности файлов является целиком и полностью задачей пользователя. Производитель не несет ответственности за утрату данных.

**Поддерживаемые форматы мультимедиа**

- Максимальная скорость передачи: 20 Мбит/с.
- Поддерживаемые форматы внешних субтитров: \*.srt (SubRip), \*.smi (SAMI), \*.sub (SubViewer, MicroDVD, DVDsubtitleSystem, Subldx(Vobsub)), \*.ass/\*ssa (SubStation Alpha), \*.txt (TMPlayer), \*.psb (PowerDivX)
- Поддерживаемые форматы встроенных субтитров: XSUB (поддержка встроенных субтитров с DivX6)

**Поддерживаемые видеоформаты**

- Максимальное разрешение: 1920 x 1080 @30p (только Motion JPEG 640 x 480 @30p)
- .asf, .wmv  
[Видео] MPEG-2, MPEG-4 Part2, DivX3.11, DivX4, DivX5, DivX6, XViD, H.264/AVC, VC1(WMV3, WVC1), MP43  
[Аудио] WMA Standard, WMA9(Pro), MP3, AAC, AC3, MP3, 3D WMV Single Stream.
- divx, .avi  
[Видео] MPEG-2, MPEG-4 Part2, DivX3.11, DivX4, DivX5, DivX6, XViD, H.264/AVC  
[Аудио] HE-AAC, LPCM, ADPCM, MPEG- 1 Layer I, MPEG-1 Layer II, Dolby Digital, MPEG-1 Layer III (MP3), \*DTS
- .ts, .trp, .tp, .mts, .m2ts  
[Видео] H.264/AVC, MPEG-2, AVS VC1  
[Аудио] MPEG-1 Layer I, MPEG-1 Layer II, MPEG-1 Layer III (MP3), Dolby Digital, Dolby Digital Plus, AAC, HE-AAC, \*DTS
- .vob  
[Видео] MPEG-1, MPEG-2  
[Аудио] Dolby Digital, MPEG-1 Layer I, MPEG- 1 Layer II, DVD-LPCM
- mp4, .m4v, .mov  
[Видео] MPEG-2, MPEG-4 Part2, DivX3.11, DivX4, DivX5, DivX6, XViD, H.264/AVC  
[Аудио] AAC, MPEG-1 Layer III (MP3), \*DTS
- .mkv  
[Видео] MPEG-2, MPEG-4 Part2, DivX3.11, DivX4, DivX5, DivX6, XViD, H.264/AVC  
[Аудио] HE-AAC, Dolby Digital, MPEG-1 Layer III (MP3), \*DTS, LPCM
- motion JPEG  
[Видео] MJPEG  
[Аудио] LPCM, ADPCM
- .mpg, .mpeg, .mpe  
[Видео] MPEG-1, MPEG-2  
[Аудио] MPEG-1 Layer I, II, MPEG-1 Layer II (LPCM), Dolby Digital,
- dat  
[Видео] MPEG-1, MPEG-2  
[Аудио] MP2
- flv  
[Видео] Sorenson H.263, H.264/AVC  
[Аудио] MP3, AAC, HE-AAC
- \*rm, \*rmvb  
[Видео] RV30, RV40  
[Аудио] Dolby Digital, AAC, HE-AAC, RA6(Cook)
- 3gp, 3gp2  
[Видео] H.264/AVC, MPEG-4 Part2  
[Аудио] AAC, AMR(NB/WB)
- \*DTS / \*rm / \*rmvb: в зависимости от модели

## Поддерживаемые аудиоформаты

- Формат файла: mp3  
[Битрейт] 32 Кбит/сек - 320 Кбит/сек  
[Частота дискретизации] 16 кГц - 48 кГц  
[Поддержка] MPEG1, MPEG2, Layer2, Layer3
- Формат файла: AAC  
[Битрейт] свободный формат  
[Частота дискретизации] 8 кГц ~ 48 кГц  
[Поддержка] ADIF, ADTS
- Формат файла: M4A  
[Битрейт] свободный формат  
[Частота дискретизации] 8 кГц ~ 48 кГц  
[Поддержка] MPEG-4
- Формат файла: WMA  
[Битрейт] 128 Кбит/сек ~ 320 Кбит/сек  
[Частота дискретизации] 8 кГц ~ 48 кГц  
[Поддержка] WMA7, WMA8, WMA9 Standard
- Формат файла: WMA  
[Битрейт] ~ 768 Кбит/сек  
[Канал/Частота дискретизации]  
M0 : 2-канальный при 48 кГц  
(Кроме режима LBR),  
M1 : 5.1-канальный при 48 кГц,  
M2 : 5.1-канальный при 96 кГц  
[Поддержка] WMA 10 Pro
- Формат файла: OGG  
[Битрейт] свободный формат  
[Частота дискретизации] 8 кГц ~ 48 кГц  
[Поддержка] OGG Vorbis

## Поддерживаемы форматы изображений

- Категория : 2D (jpeg, jpg, jpe)  
[Доступный форма файлов] SOF0: Baseline,  
SOF1: последовательное расширение,  
SOF2: прогрессивная развертка  
[Размер фото] Минимальный: 64 x 64,  
Максимальный: Обычного типа: 15360 (Ш) x 8640  
(Г),  
Прогрессивный тип:1920 (Ш) x 1440 (В)
- Категория: BMP  
[Размер фото] Минимальный: 64 x 64,  
Максимальный: 9600 x 6400
- Категория : PNG  
[Доступный формат файлов] чересстрочный,  
построчный  
[Размер фото] Минимальный: 64 x 64,  
Максимальный: Чересстрочный: 1200 x 800,  
Построчный: 9600 x 6400
- Форматы изображений BMP и PNG могут отображаться медленнее формата JPEG.

## ПРОСМОТР ОНЛАЙН РУКОВОДСТВА

Для получения дополнительной информации по руководству пользователя, посетите [www.lg.com](http://www.lg.com).

## НАСТРОЙКА ВНЕШНЕГО УСТРОЙСТВА УПРАВЛЕНИЯ

Чтобы получить информацию о настройке внешнего устройства управления, посетите сайт [www.lg.com](http://www.lg.com).

## ОБСЛУЖИВАНИЕ

### Чистка телевизора

Для поддержания превосходного качества изображения и длительного срока службы изделия необходимо регулярно очищать телевизор.



#### ВНИМАНИЕ!

- Перед очисткой телевизора выключите его пультом ДУ, отключите шнур питания и другие кабели.
- Если телевизор не используется в течение длительного времени, отключите шнур питания от розетки, чтобы избежать повреждения из-за разряда молнии или скачка напряжения.

### Экран, рамка, корпус и подставка

- Для удаления пыли или незначительных загрязнений используйте сухую, чистую и мягкую ткань.
- Для удаления значительных загрязнений протирайте поверхность мягкой тканью, слегка увлажнённой в чистой воде. После этого сразу же протрите экран и рамку сухой тканью.



#### ВНИМАНИЕ!

- Всегда избегайте касания экрана, так как это может привести к его повреждению.
- Не нажимайте, не трите и не бейте по поверхности ногтями или острыми предметами, так как это может привести к появлению царапин на экране и искажению изображения.
- Не используйте химические вещества, так как это может привести к повреждению поверхности.
- Не наносите жидкость непосредственно на поверхность. При попадании воды внутрь корпуса телевизора существует риск возникновения пожара, поражения электрическим током и неисправности.

### Кабель питания

Регулярно очищайте шнур питания от накопившейся пыли или грязи.

## УСТРАНЕНИЕ НЕИСПРАВНОСТЕЙ

Проблема	Решение
Телевизор не реагирует на команды пульта дистанционного управления (пульта ДУ).	<ul style="list-style-type: none"> <li>• Проверьте датчик ДУ на телевизоре и повторите попытку.</li> <li>• Убедитесь в отсутствии препятствий между телевизором и пультом ДУ.</li> <li>• Убедитесь, что батареи находятся в рабочем состоянии и правильно установлены (⊕ к ⊕, ⊖ к ⊖).</li> </ul>
ТВ не включается: отсутствуют изображение и звук.	<ul style="list-style-type: none"> <li>• Убедитесь в том, что телевизор включен.</li> <li>• Убедитесь в том, что шнур питания подключен к розетке.</li> <li>• Убедитесь в том, что розетка работает, подключив к ней другие устройства.</li> </ul>
Телевизор самопроизвольно выключается.	<ul style="list-style-type: none"> <li>• Проверьте параметры управления энергопотреблением. Возможно, произошел сбой в сети электропитания.</li> <li>• Проверьте, включена ли функция <b>Авт. реж. ожидания</b> (в зависимости от модели) / <b>Таймер сна</b> / <b>Время выкл.</b> в меню <b>ВРЕМЯ</b>.</li> <li>• Если телевизионный сигнал отсутствует в течение 15 минут, телевизор выключается автоматически.</li> </ul>
При подсоединении к компьютеру (HDMI), отображается сообщение "Нет сигнала" или "Неверный формат".	<ul style="list-style-type: none"> <li>• Выключение/включение телевизора с помощью пульта ДУ.</li> <li>• Повторное подключение кабеля HDMI.</li> <li>• Перезапустите компьютер, пока телевизор включен.</li> </ul>





# ИЕЛЕНУШЫ НҰСҚАУЛЫҒЫ ЖШД теледидар\*

\* LG ЖШД теледидар ЖШД артқы жарығы бар СҚД экранына қолданылады.

Құрылғыны қолданар алдында осы нұсқаулықты мұқият оқып, анықтамалық құрал ретінде қолдану үшін сақтап қойыңыз.

# EAC

[www.lg.com](http://www.lg.com)

## ЛИЦЕНЗИЯЛАР

Қолдау көрсетілетін лицензиялар модельге қарай әр түрлі болуы мүмкін. Лицензиялар туралы қосымша ақпаратты [www.lg.com](http://www.lg.com) торабынан қараңыз.



Dolby Laboratories лицензиясымен өндірілген. «Dolby» және қос D таңбасы — Dolby Laboratories компаниясының сауда белгілері.



The terms HDMI and HDMI High-Definition Multimedia Interface, and the HDMI logo are trademarks or registered trademarks of HDMI Licensing LLC in the United States and other countries.



**DIVX БЕЙНЕСІ ТУРАЛЫ:** DivX® — Rovi корпорациясының еншілес ұйымы DivX, LLC жасаған сандық бейне пішімі. Бұл — DivX бейнесін ойнататынын растау үшін мұқият сынақтан өткен ресми DivX Certified® сертификаты бар құрылғы.

Қосымша ақпарат және файлдарыңызды DivX бейнелеріне айналдыратын бағдарламалық құралдар алу үшін [divx.com](http://divx.com) сайтына кіріңіз.

**DIVX VIDEO-ON-DEMAND ТУРАЛЫ:** сатып алынған DivX Video-on-Demand (талап бойынша бейне) (VOD) фильмдерін ойнату үшін бұл DivX Certified® құрылғысын тіркеу керек. Тіркеу кодын алу үшін, құрылғының параметрлерін орнату мәзірінен DivX VOD бөлімін табыңыз. Қосымша ақпарат пен тіркелуді аяқтау туралы толық ақпаратты [vod.divx.com](http://vod.divx.com) торабынан қараңыз.

«DivX Certified® HD 1080p, соның ішінде ақылы мазмұнды DivX® бейнелерін ойнатуға арналған.»

«DivX®, DivX Certified® және соған қатысты логотиптер — Rovi корпорациясының немесе оның еншілестерінің сауда белгілері және лицензия бойынша пайдаланылады.»

Келесі бір немесе бірнеше АҚШ патенттері қамтыған :  
7,295,673; 7,460,668; 7,515,710; 7,519,274”

## АШЫҚ МӘТІН БАҒДАРЛАМАЛЫҚ ҚҰРАЛ ЕСКЕРТУІ

Осы өнімдегі GPL, LGPL, MPL және басқа да бастапқы коды ашық лицензиялардағы бастапқы коды алу үшін <http://opensource.lge.com> веб-торабына өтіңіз.

Бастапқы кодқа қоса, барлық қажетті лицензиялардың шарттарын, кепілдік міндеттерінен бас тарту құжаттарын және авторлық құқық туралы мәліметтерін алуға болады.

LG Electronics компаниясы тарату шығынын қамтитын ақыға (дерек тасығышының құны, жеткізу және өңдеу) [opensource@lge.com](mailto:opensource@lge.com) мекенжайына электрондық пошта арқылы сұрау жіберілгенде бастапқы коды ықшам дискіде жеткізуді ұсынады. Бұл ұсыныс осы өнімді сатып алған уақыттан бастап үш (3) жыл ішінде жарамды болады.



## ҚАУІПСІЗДІК ЖӨНІНДЕГІ НҰСҚАУЛАР

Өнімді қолданар алдында осы сақтық шараларын мұқият оқып шығыңыз.



### АБАЙЛАҢЫЗ



- Теледидарды және қашықтан басқару құралын келесі орталарға қоймаңыз:
  - Тікелей күн сәулесі түсетін жер
  - Ылғалдылық жоғары аймақ, мысалы, ванна
  - Пештер және жылуды тудыратын басқа құрылғылар сияқты кез келген жылу көзінің жанында
  - Бу немесе май оңай әсер етуі мүмкін асхана есептегіштерінің немесе дымқылдаушыларының жанында
  - Жаңбыр немесе жел әсер ететін аймаққа
  - Вазалар сияқты су ыдыстарының жанында

Әйтпесе, бұл өртке, электр тогының соғуына, дұрыс емес жұмыс істеуге немесе өнімнің деформациялануына әкелуі мүмкін.



- Өнімді шаң жиналатын жерге қоймаңыз. Бұл өрт шығу қаупін төндіруі мүмкін.

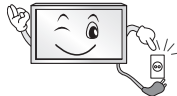

- Штепсель – ажырату құрылғысы. Штепсель пайдалануға дайын күйде қалуы керек.



- Қуат штепселін сулы қолмен ұстамаңыз. Оған қоса, сымның істікшесі сулы болса немесе шаң басып тұрса, қуат штепселін толық құрғатыңыз немесе шаңды сүртіп тастаңыз. Шамадан тыс ылғалдылыққа байланысты сізді ток соғуы мүмкін.



- Қуат сымын жерге қосылған ток көзіне жалғаңыз. (Жерге қосылған құрылғылардан басқа.) Сізді электр тогы соғуы немесе жарақаттануыңыз мүмкін.



- Қуат сымын толық бекітіңіз. Егер қуат сымы толық бекітілмесе, өрт шығуы мүмкін.



- Қуат сымының жылытқыш секілді ыстық заттарға тимеуін қадағалаңыз. Бұл өрт туындауына немесе электр тогының соғуына әкелуі мүмкін.

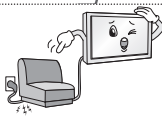

- Қуат сымдарының үстіне ауыр затты немесе өнімнің өзін қоймаңыз. Әйтпесе, өрт шығуы немесе электр тогы соғуы мүмкін.



- Жаңбырдың ішке ағып кіруін болдырмау үшін ғимараттың ішінде және сыртында антеннаны бүгіңіз. Бұл судың өнім ішін зақымдауына және электр тогының соғуына әкелуі мүмкін.



- Теледидарды қабырғаға бекіткенде, теледидардың артындағы қуат және сигнал кабельдерін ілу арқылы теледидарды орнатпаңыз. Бұл өрт туындауына, электр тогының соғуына әкелуі мүмкін.

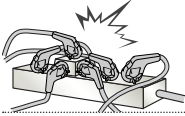

- Бір электр розеткасына тым көп электр құрылғыларын қоспаңыз. Әйтпесе, шамадан тыс қызуға байланысты өрт шығуы мүмкін.

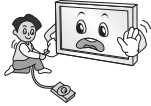

- Сыртқы құрылғыларды қосып жатқанда өнімді түсіріп алмаңыз немесе оның құлап кетуіне жол бермеңіз. Әйтпесе, бұл жарақат алуға немесе өнімнің зақымдалуына әкелуі мүмкін.



- Ылғалға қарсы материалдар бумасын немесе винил орауышты балалар қол жеткізе алмайтын жерде ұстаңыз. Ылғалдыққа қарсы материалды жұту зиянды. Абайсызда жұтып қойған жағдайда, науқасты құстырып, жақын ауруханаға апарыңыз. Оған қоса, винил орауыш тұншығуға себеп болуы мүмкін. Балалардың қолы жетпейтін жерде сақтаңыз.



- Балалардың телевизорға жорғаламауын және асылып тұрмауын қадағалаңыз. Әйтпесе, теледидар аударылып, жарақаттауы мүмкін.



- Бала жұтып қоймауы үшін пайдаланылған батареяларды тиісті түрде тастаңыз. Бала жұтып қойған жағдайда дереу дәрігерге барыңыз.



- Қуат кабелінің бір ұшы қабырға розеткасына сұғылып тұрғанда, екінші ұшына өткізгіш (металл таяқша сияқты) енгізбеңіз. Оған қоса, қуат кабелін қабырға розеткасына жалғай салысымен ұстамаңыз. Сізді электр тогы соғуы мүмкін. (Үлгіге байланысты)



- Өнімнің жанына өртенгіш заттар қоймаңыз немесе сақтамаңыз. Өртенгіш заттарды ұқыпсыз пайдаланудан жарылыс немесе өрт шығу қаупі пайда болады.



- Өнімнің ішіне тиын, шаш түйрегіштері секілді темір заттарды, таяқшалар немесе сымды, қағаз, шырпы секілді тез өртенгіш заттарды салмаңыз. Балалар ерекше назар аударуы керек. Электр тогы соғуы, өрт шығуы немесе жарақат алынуы мүмкін. Егер өнімнің ішіне бөгде зат түсіп кетсе, оны өшіріп, қызмет көрсету орталығына хабарласыңыз.



- Өнімге су сеппеңіз немесе өртенгіш заттармен суртпеніз (еріткіш немесе бензол). Өрт шығуы немесе ток соғуы мүмкін.



- Өнімнің соғылуына немесе бір нәрселердің үстіне құлап кетуін болдырмаңыз немесе экранын ұрмаңыз. Жарақаттануыңыз немесе өнім зақымдалуы мүмкін.



- Өнімді немесе оның антеннасын ешқашан найзағай немесе дауыл кезінде ұстамаңыз. Сізді электр тогы соғуы мүмкін.

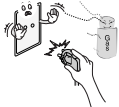

- Қабырға розеткасын, онда газ жылыстауы орын алса ұстамаңыз. Терезені ашып, бөлмені желдетіп алыңыз. Бұл өрт шығуына немесе ұшқын пайда болуына әкелуі мүмкін.



- Өнімді өз бетіңізше бөлшектеуші, жөндеуші немесе өзгертуші болмаңыз. Өрт шығуы немесе ток соғуы мүмкін. Тексерту, калибрлеу немесе жөндету үшін қызмет көрсету орталығына хабарласыңыз.



- Келесі жағдайлардың кез келгені орын алса, өнімді дереу ажыратып, жергілікті қызмет көрсету орталығына хабарласыңыз.
  - Өнімге соққы әсер етті
  - Өнім зақымдалды
  - Өнімге бөгде заттар кірді
  - Өнімнен түтін немесе оғаш иіс шықты

Бұл өрт шығуына немесе электр тогы соғуына әкелуі мүмкін.



- Егер өнімді ұзақ уақыт қолданбайтын болсаңыз, қуат кабелін өнімнен ажыратып тастаңыз. Шаңның жиналуы өрт шығуына немесе изоляцияның бұзылуы тоқтың жылыстауына, электр тогының соғуына немесе өртке әкелуі мүмкін.



- Аппаратқа су тамшыламауы немесе шашырамауы тиіс немесе оның үстіне ваза секілді су құйылған заттарды қоюға болмайды.

- Май немесе майлы ауа әсер етуі мүмкін болса, бұл өнімді қабырғаға орнатпаңыз. Бұл өнімді зақымдауы және ол құлап түсуі мүмкін.



## ЕСКЕРТУ



- Өнімді радио толқындар пайда болмайтын жерге орнатыңыз.

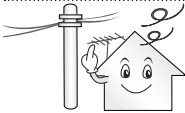

- Құлап түссе де антеннаның қуат желілеріне тимеуін қамтамасыз ету үшін сыртқы антенна мен қуат желілерінің арасында жеткілікті қашықтық болуы керек. Бұл ток соғу қаупіне себеп болуы мүмкін.



- Өнімді тұрақы сөрелер немесе көлбеу беттер сияқты орындарда орнатпаңыз. Сондай-ақ, діріл бар немесе өнім толығымен тұрмайтын орындарды пайдаланбаңыз. Әйтпесе, өнім құлап немесе аударылып, жарақаттауы немесе өнімді зақымдауы мүмкін.

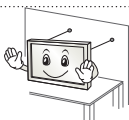

- Теледидарды тірекке орнатсаңыз, өнімнің аударылуын болдырмау әрекеттерін орындау керек. Әйтпесе, өнім аударылып, жарақаттауы мүмкін.

- Мониторды қабырғаға орнату керек болса, VESA стандартты орнату интерфейсін (қосымша бөлшектер) өнімнің артқы жағына бекітіңіз. Қабырғаға орнату интерфейсін (қосымша бөлшектер) пайдаланып, теледидарды орнатқанда, түсіп кетпейтіндей мұқият бекітіңіз.

- Тек өндіруші көрсеткен қосымша жабдықтарды қолданыңыз.



- Антеннаны орнатқанда білікті қызмет көрсету маманнан кеңес алыңыз. Бұл өрт шығу қаупін немесе электр тогының соғуына әкелуі мүмкін.

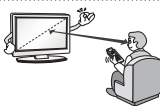

- Теледидарды көргенде экран диагоналінің ұзындығынан 2-7 еселік қашықтықты сақтау ұсынылады. Теледидарды ұзақ уақыт көргеннен кейін көзіңіз бұлдырауы мүмкін.

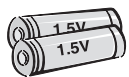

- Тек көрсетілген батарея түрін пайдаланыңыз. Бұл қашықтан басқару құралын зақымдауы мүмкін.

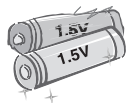

- Жаңа батареяларды ескі батареялармен араластырмаңыз. Бұл батареялардың шамадан тыс қызуын және ағып кетуін тудыруы мүмкін.

- Батареялар шамадан тыс қызу әсеріне ұшырамауы тиіс, мысалы, тікелей күн сәулесі түспейтін, ашық от пен электр жылытқыштардан алыс жерде сақтаңыз.

- Зарядталмайтын батареяларды зарядтағышқа салушы БОЛМАҢЫЗ.

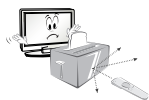

- Қашықтан басқару құралы мен сенсордың арасында еш нәрсе тұрмауын тексеріңіз.



- Қашықтан басқару құралының сигналына күн сәулесі немесе басқа күшті жарық кедергі тигізуі мүмкін. Бұл жағдайда бөлмені күңгірттеңіз.

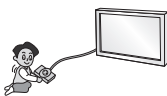

- Бейне ойын консольдері сияқты сыртқы құрылғыларды жалғау алдында жалғау кабельдерінің ұзындығы жеткілікті екенін тексеріңіз. Әйтпесе, өнім құлап немесе аударылып, жарақаттауы немесе өнімді зақымдауы мүмкін.



- Өнімді қуат сымын қабырға розеткасына қосу немесе шығару арқылы қосып/өшірмеңіз. (Штепсельдік ұшты қосқыш ретінде пайдаланбаңыз.) Бұл механикалық ақаулық немесе сымнан электр тогының соғуына әкелуі мүмкін.

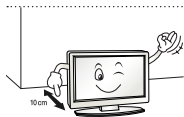

- Өнімнің шамадан тыс қызуын болдырмау үшін төмендегі орнату туралы нұсқауларды орындаңыз.
  - Өнім мен қабырғаның арасындағы қашықтық 10 см көбірек болуы керек.
  - Өнімді желдетілмейтін жерге (мысалы, кітап сөресіне немесе шкафқа) қоймаңыз.
  - Өнімді кілем немесе жастық үстіне орнатпаңыз.
  - Ауа тесігін төсемнің немесе перденің жауып тұрмағанын тексеріңіз.

Әйтпесе, бұл өртке әкелуі мүмкін.

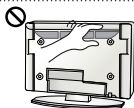

- Теледидарды ұзақ уақыт қарап отырған кезде желдеткіш тесіктеріне қолыңызды тигізбеңіз, себебі олар ыстық болуы мүмкін. Бұл өнімнің жұмыс жағдайына әсер етпейді.
- Құрылғының сымын жиі тексеріп тұрыңыз. Егер ол зақымдалғанын немесе бұзылғанын көрсеніз, сымды ажыратып, құрылғыны бұдан әрі пайдаланбаңыз және сымды өкілетті қызмет көрсету маманынан дәл сондай сымға ауыстырып алыңыз.



- Штепсельдік ұшта немесе розеткада шаң жиналуын болдырмаңыз. Бұл өрт шығу қаупін төндіруі мүмкін.

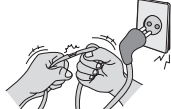

- Қуат сымын орау, бұрмалау, қысу, есікпен жабу немесе үстінен басу секілді физикалық немесе механикалық зақым тиюден қорғаңыз. Штепсельдерге, розеткаларға және құрылғыдан сым шығатын жерге ерекше көңіл бөліңіз.



- Панелін қолыңызбен немесе тырнақ, қарындаш немесе қалам секілді өткір затпен қатты баспаңыз немесе үстін сырмаңыз.



- Экранды ұзақ уақыт ұстамаңыз немесе саусақты (саусақтарды) тигізбеңіз. Олай істегенде, экранда уақытша бұрмалану орын алуы мүмкін.



- Өнімді тазалаған кезде, қуат сымын розеткадан ажыратып, сырып алмау үшін жұмсақ шүберекпен ақырын сүртіңіз. Шамадан тыс қысым сызаттарды немесе түстің кетуін тудыруы мүмкін. Су бүркімеңіз немесе ылғалды шүберекпен сүртпеңіз. Өнімді және оның панелін зақымдауы мүмкін әйнек тазалағышын, көлікті немесе жылтыратқыш заттарды, абразивті заттарды немесе балауызды, бензинді, алкогольді, т.б. ешқашан пайдаланбаңыз. Әйтпесе, бұл өртке, электр тогының соғуына немесе өнімнің зақымдалуына (деформация, тот басу немесе бұзылу) әкелуі мүмкін.

- Бұл өнім айнымалы ток розеткасына қосылатын болғандықтан, ол айнымалы ток көзінен ҚОСҚЫШ арқылы сөндірсеңіз де, ажыратылмайды.



- Кабельді ажыратқанда, штепсельден ұстап ажыратыңыз. Қуат кабельдерінің ішіндегі сымдар ажыратылса, бұл өрт тудыруы мүмкін.



- Өнімді жылжытқанда, алдымен қуатты өшіріңіз. Содан кейін, қуат кабельдерін, антенна кабельдерін және барлық жалғау кабельдерін ажыратыңыз. Теледидар немесе қуат сымы зақымдалып, бұл өрт немесе электр тогының соғу қаупін тудыруы мүмкін.



- Өнімді жылжитқанда немесе орауыштан шығарғанда, жұп болып жұмыс істеңіз, өйткені өнім ауыр. Әйтпесе, бұл жарақат алуға әкелуі мүмкін.



- Өнімнің ішкі бөлімдерін тазалау үшін жылына бір рет қызмет көрсету орталығына хабарласыңыз. Шаң жиналып қалса, механикалық ақаулықтар пайда болуы мүмкін.



- Бүкіл қызмет көрсетуді білікті қызмет көрсету қызметкерлеріне жіберіңіз. Өнім қуат сымы немесе штепсельдік ұшы зақымдалған болса, оған су тиіп немесе үстіне заттар түсіп кеткен болса, жабдыққа жаңбыр немесе ылғалды заттар тисе, ол дұрыс жұмыс істемей тұрса немесе құлап қалған және тағы да басқаша зақымдалған болса, қызмет көрсетуді қажет етеді.



- Ұстағанда, өнім салқын көрінсе, қосылғанда өнім «жыпылықтауы» мүмкін. Бұл қалыпты жағдай, өнімдегі ақау емес.



- Бұл панель – ажыратымдылығы екі миллионға алты миллион пиксел болатын жоғары технология өнімі. Панельде өлшемі 1 б/м майда қара нүктелерді және/немесе жарық түсті нүктелерді (қызыл, көк немесе жасыл) көруіңіз мүмкін. Бұндай дыбыстың шығуы өнімнің жұмыс сапасы мен сенімділігіне әсер етпейді. Сондай-ақ, бұл құбылыс үшінші тарап өнімдерінде орын алады және алмастыруға немесе ақшаны қайтаруға жатпайды.



- Көру күйіне (сол/оң/үсті/асты) байланысты панельдің әр түрлі жарықтығын және түсін табуға болады. Сондай-ақ, бұл құбылыс панельдің сипаттамасына байланысты орын алады. Ол өнімнің жұмысына қатысты емес, әрі ақаулық болып табылмайды.

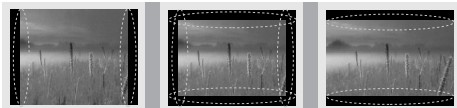

- Қозғалыссыз кескінді (мысалы, тарату арнасының логотипі, экрандағы мәзір, бейне ойынынан алынған көрініс) ұзақ уақыт бойы көру экранды зақымдап, кескіннің сақталуына әкелуі мүмкін. Бұл қалдық кескін ретінде белгілі. Бұл кепілдік өнімдегі қалдық кескінді қамтымайды. Теледидар экранында ұзақ уақыт бойы бекітілген кескінді көрсетпеңіз (СКД үшін 2 сағат немесе одан көп, плазма дисплейі үшін 1 сағат немесе одан көп). Сондай-ақ, егер теледидардың кадр пішімі ұзақ уақыт бойы 4:3 болса, экранның жоғарғы және төменгі жағында кескін ізі пайда болуы мүмкін. Сондай-ақ, бұл құбылыс үшінші тарап өнімдерінде орын алады және алмастыруға немесе ақшаны қайтаруға жатпайды.

#### • Шығарылған дыбыс

Тырс еткен дыбыс: теледидарды көріп отырғанда немесе өшіргенде шығатын дыбыс, температура мен ылғалдылыққа байланысты пластикалық жылу сығылуы нәтижесінде пайда болады. Бұл дыбыс — температура деформациясы талап етілетін барлық өнімдер үшін ортақ құбылыс. Электр тізбегінің гуілдеген/панельдің дызылдаған дыбыс шығаруы: өнімді істету үшін тоқтың үлкен мөлшерін жеткізгенде, жылдамдығы жоғары коммутация схемасынан шығады. Өнімге байланысты әртүрлі болады. Бұндай дыбыстың шығуы өнімнің жұмыс сапасы мен сенімділігіне әсер етпейді.

## 3D кескіндерді көру (тек 3D модельдер)



### АБАЙЛАҢЫЗ

#### Көру ортасы

- Көру уақыты
  - 3D мазмұнды көргенде, сағат сайын 5 - 15 минуттық үзілістер жасаңыз. 3D мазмұнды ұзақ уақыт бойы көру бастың ауыруын, бас айналуын, қалжырауды немесе көзге жүктеме түсуін тудыруы мүмкін.

#### Фотосезгіштік ұстамасы немесе созылмалы ауруы бар адамдар

- 3D мазмұндағы жыпықтайтын жарықты көргенде, кейбір пайдаланушыларда ұстама немесе әдеттен тыс белгілер болуы мүмкін.
- Құсқыңыз келсе, жүкті болсаңыз және/немесе эпилепсия, жүрек ауруы немесе қан тамыр ауруы, т.б. сияқты созылмалы ауруыңыз болса, 3D бейнелерді көрмеңіз.
- 3D мазмұндар стерео соқырлыққа немесе стерео аномалиясына шалдыққан адамдарға ұсынылмайды. Қос кескіндерді көру немесе көруде ыңғайсыздық пайда болуы мүмкін.
- Егер сізде страбизм (қылилық), амблиопия (нашар көру) немесе астигматизм болса, тереңдікті сезуде мәселеңіз болуы мүмкін және қос кескіндерге байланысты қалжырауды сезуіңіз мүмкін. Орташа үлкендермен салыстырғанда жиірек үзілістер жасау ұсынылады.
- Егер көру қабілетіңіз оң және сол көзіңізде әр түрлі болса, 3D мазмұнды көру алдында көру қабілетіңізді тексертіңіз.

#### 3D мазмұнды көруді тоқтатуды немесе одан ұстануды қажет ететін белгілер

- 3D мазмұнды ұйықтамаудан, тым көп жұмыс істегеннен немесе ішкеннен қалжырауды сезінгенде көрмеңіз.
- Осы белгілерді сезгенде, 3D мазмұнды пайдалануды/көруді тоқтатыңыз және белгі кеткенше жеткілікті демалыңыз.
  - Бұл белгілер кетпесе, дәрігерге қаралыңыз. Белгілер бас ауыруын, көздің алмасының ауыруын, бас айналуы, жүрек айнуын, тез жүрек соғуын, бұлдырауды, ыңғайсыздықты, қос кескінді, көру ыңғайсыздығын немесе қалжырауды қамтиды.

**ЕСКЕРТУ****Көру ортасы**

- Көру қашықтығы
  - 3D пішіміндегі бейнелерді экран диагоналінің ұзындығынан екі еселік қашықтықта көруді ұсынамыз. 3D мазмұнды көргенде ыңғайсыздықты сезінсеңіз, теледидардан алыстау отырыңыз.

**Көру жасы**

- Сәбилер/балалар
  - 6 жастан төмен балалар үшін 3D мазмұнды пайдалану/көруге тыйым салынады.
  - 10-нан төмен жастағы балалар шамадан тыс жауап береді және тым әсерленеді, өйткені олардың көздері жетілуде (мысалы: экранды түрту әрекеті немесе оған секіру әрекеті). 3D мазмұнды көріп отырған балаларға ерекше назар аудару керек.
  - Балалардың 3D көрсетілімдердегі бинокулярлық диспараттығы үлкендерден жоғарырақ, өйткені көздерінің арасындағы қашықтық үлкендердікінен қысқарақ. Сондықтан олар бір 3D кескіні үшін үлкендермен салыстырғанда көбірек стереоскопиялық тереңдікті алады.
- Жасөспірімдер
  - 19-дан төмен жасөспірімдер 3D мазмұндағы жарықтың әсерінен сезімталдықпен жауап беруі мүмкін. Оларға шаршап тұрғанда 3D мазмұнды көруден ұстануға кеңес беріңіз.
- Қариялар
  - Қариялар жастарға қарағанда азырақ 3D әсерін түйсінеді. Теледидарға ұсынылғаннан жақынырақ қашықтықта отырмаңыз.

**3D көзілдірігін қолдану кезіндегі ескертулер**

- LG 3D көзілдірігін пайдаланыңыз. Өйтпесе, 3D бейнелерді тиісті түрде көрмеуіңіз мүмкін.
- 3D көзілдірігін қалыпты көзілдіріктің, күннен қорғайтын немесе қорғаныс көзілдірігінің орнына пайдаланбаңыз.
- Өзгертулер енгізген 3D көзілдірікті пайдалану көзге жүктеме түсіруі немесе кескінді бұрмалауы мүмкін.
- 3D көзілдірігін қатты ыстық немесе суық температурада ұстамаңыз. Бұл деформациялануды тудырады.
- 3D көзілдірігі нәзік және оңай сызылады. Линзаларды сүрткенде әрқашан жұмсақ, таза шүберекті пайдаланыңыз. 3D көзілдірігінің линзаларын өткір заттармен қырмаңыз немесе оларды химиялық заттармен сүртпеңіз.



**! ЕСКЕРТПЕ**

- Көрсетілген бейне теледидарда көрсетілгеннен өзгеше болуы мүмкін.
- Теледидардың экрандық дисплейі нұсқаулықта көрсетілгеннен сәл өзгешелеу болуы мүмкін.
- Бар мәзірлер мен опциялар сіз қолданатын кіріс көзінен немесе өнім үлгісінен өзгешелеу болуы мүмкін.
- Болашақта бұл теледидарға жаңа мүмкіндіктер қосылуы мүмкін.
- Тұтынылатын қуат мөлшерін азайту мақсатында теледидарды қуту режиміне қоюға болады. Егер біраз уақыт қарамайтын болса, теледидарды өшіріп қою қажет. Бұл тұтынылатын қуат мөлшерін азайтады.
- Кескін жарқындығының деңгейі төмендетілсе, қолданыс үстінде тұтынылатын қуат мөлшері айтарлықтай азайып, бұл өз ретінде жалпы қуат ақысын азайтады.

## ЖИНАУ ЖӘНЕ ДАЙЫНДАУ

### Орауыштан шығару

Өнімнің қорабында төмендегі заттардың бар екенін тексеріңіз. Кейбір қосалқы құралдары жетіспесе, өнімді сатып алған жергілікті дилерге хабарласыңыз. Нұсқаулықтағы суреттер өнімнің және бірге берілген заттардың нақты түрінен өзгеше болуы мүмкін.

**! ЕСКЕРТУ**

- Қауіпсіздікті қамтамасыз етіп, өнімнің жұмыс мерзімін арттыру үшін, мақұлданбаған өнімдерді пайдаланбаңыз.
- Мақұлданбаған өнімдерді пайдаланудан туындаған зақымдар немесе залал келіпдікке кірмейді.
- Кейбір модельдердің экранына жұқа қабат бекітілген және оны алып тастау керек.

**! ЕСКЕРТПЕ**

- Өніммен бірге берілген заттар оның үлгісіне қарай әртүрлі болуы мүмкін.
- Өнім сипаттамалары немесе осы нұсқаулықтың мазмұны өнім функцияларының жетілдірілуіне байланысты алдын ала ескертусіз өзгертілуі мүмкін.
- Оңтайлы байланыс болу үшін, HDMI кабельдері және USB құрылғылары ұштарының қалыңдығы 10 мм-ден және ені 18 мм-ден аспауы керек. USB кабелі немесе USB жад істікшесі теледидардың USB ұясына сыймаса, USB 2,0 қолдайтын ұзарту кабелін пайдаланыңыз.

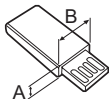
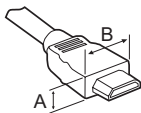

\*A ≍ 10 мм

\*B ≍ 18 мм

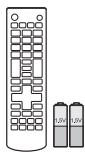

**Қашықтан басқару құралы және батареялар (AAA)**



**Пайдаланушы нұсқаулығы**



**Қуат сымы**

ҚАЗАҚШТА

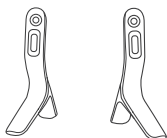

**Тірек негізі**  
(Тек LB55\*\*, LB56\*\*-ZE / ZC, LB62\*\*-ZA / ZB)

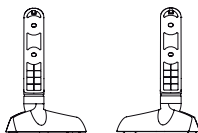

**Тірек негізі**  
(Тек LB56\*\*-ZT / ZQ, LB62\*\*-ZE)



**Тірек бұрандалары**  
4EA, M4 x L14  
(Тек 42/49LB55\*\*, 39/42/47/50/55/60LB56\*\*, 42/49/55LB62\*\*)



**Тірек бұрандалары**  
4EA, M4 x L20  
(Тек 32LB55\*\*, 32LB56\*\*, 32LB62\*\*)



**Қабырғаға бекіту қабаттары**  
2EA  
(Тек 42LB55\*\*, 42LB56\*\*, 42LB62\*\*)



**Кабельдерді басқару**  
2EA

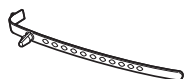

**Кабель ұстағышы**  
(Үлгіге байланысты)



**Сinema 3D көзілдірігі**  
3D көзілдіріктерінің саны мемлекетке қарай әртүрлі болуы мүмкін.  
(Тек LB62\*\*)

## Бөлек сатылады

Бөлек сатып алынатын бұйымдар сапаны жақсарту үшін еш ескертусіз өзгертілуі мүмкін. Осы заттарды сатып алу үшін дилеріңізге хабарласыңыз. Бұл құрылғылар белгілі бір модельдерде ғана жұмыс істейді.

LG дыбыс құрылғысы

**AG-F\*\*\***  
Cinema 3D көзілдірігі

**AG-F\*\*\*DP**  
Dual play (Екі жақты  
ойнату) көзілдірігі

Үйлесімділік	LB56** / LB55**	LB62**
LG Audio device	•	•
<b>AG-F***</b> Cinema 3D көзілдірігі		•
<b>AG-F***DP</b> Dual play (Екі жақты ойнату) көзілдірігі		•

Үлгі аты немесе дизайны өнім функциясының жаңартылуына, өндіруші жағдайларына немесе саясаттарына байланысты өзгертілуі мүмкін.

## Бөлшектер мен түймелер

(Тек LB55\*\*, LB56\*\*-ZE / ZC, LB62\*\*-ZA / ZB)

ҚАЗАҚША

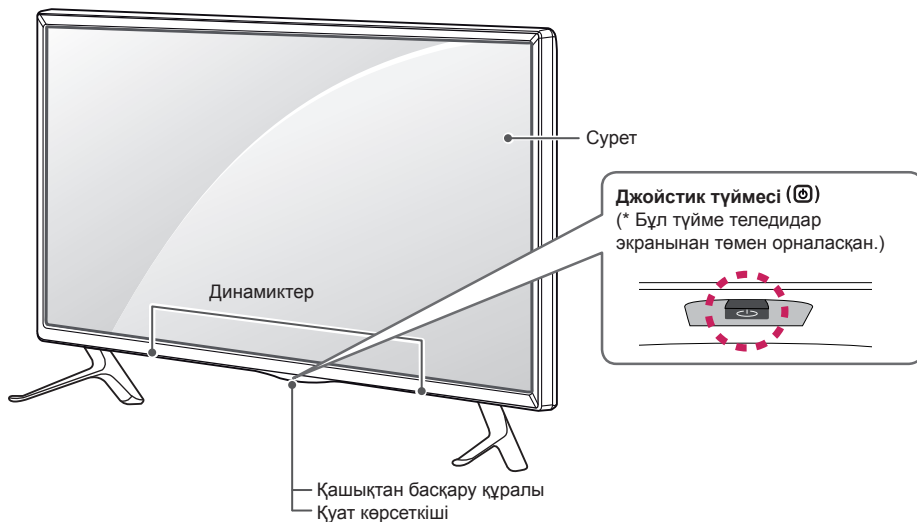

(Тек LB56\*\*-ZT / ZQ, LB62\*\*-ZE)

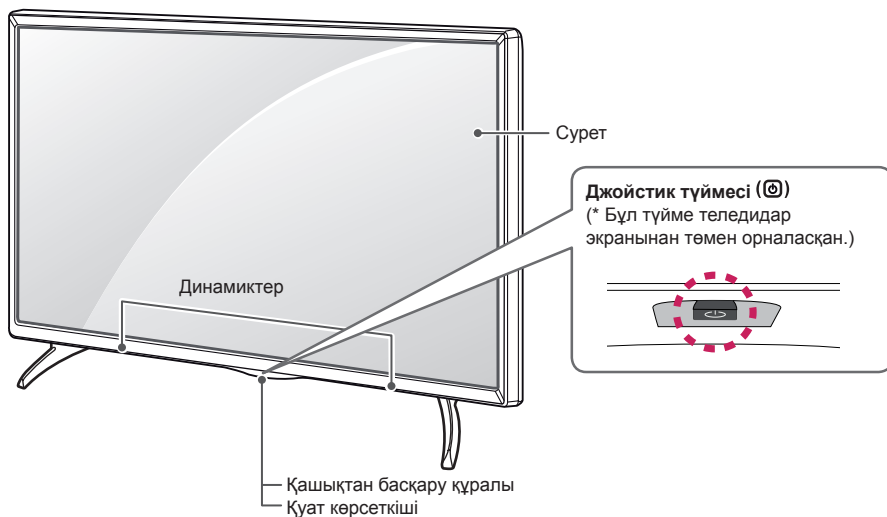



### ! ЕСКЕРТПЕ

- LG логотип жарығы немесе қуат көрсеткішінің жарығын негізгі мәзірлерден **ПАРАМЕТР** тармағын таңдау арқылы қосуға немесе өшіруге болады.

## Джойстик түймесін қолдану

Джойстик түймесін басу немесе жоғары, төмен, солға немесе оңға жылжыту арқылы теледидар функцияларын оңай басқаруға болады.

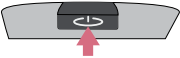
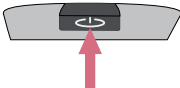
### Basic Functions

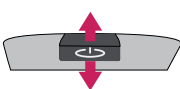
	Қуатты қосу	Теледидар өшіп тұрғанда, бармағыңызды джойстик түймесіне қойып, бір рет басып, жіберіңіз.
	Қуатты өшіру	Теледидар қосылып тұрғанда, бармағыңызды джойстик түймесіне қойып, бірнеше секундқа бір рет басып, жіберіңіз. (Дегенмен, Menu (Мәзір) түймесі экранда болса, джойстик түймесін басу және ұстап тұру мәзірінен шығуға мүмкіндік береді.)
	Дыбыс деңгейін басқару	Бармағыңызды джойстик түймесінің үстіне қойып, солға немесе оңға итерсеңіз, дыбыс деңгейін керегінше реттеуіңізге болады.
	Бағдарламаларды басқару	Бармағыңызды джойстик түймесінің үстіне қойып, жоғары немесе төмен итерсеңіз, сақталған бағдарламалар тізімінің бойымен жылжуға болады.





### ! ЕСКЕРТПЕ

- Бармағыңызды джойстик түймесінің үстіне қойып, жоғары, төмен, солға немесе оңға итергенде джойстик түймесінің басылып кетпеуін қадағалаңыз. Алдымен джойстик түймесін бассаңыз, дыбыс деңгейі мен сақталған бағдарламаларды реттеу мүмкін болмайды.

### Мәзірді реттеу

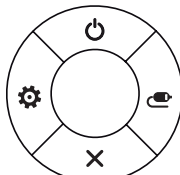
Теледидар қосылып тұрғанда, джойстик түймесін бір рет басыңыз.

Мәзір тармақтарын (🔌, ⚙️, ✕️, 📶) джойстик түймесін жоғары, төмен, солға немесе оңға жылжыту арқылы реттеуге болады.

		<b>Теледидар өшіру</b>	Қуатты өшіру.
		<b>Күйлеулер</b>	Негізгі мәзірді ашады.
		<b>Жабу</b>	Экрандағы дисплейлерді кетіріп, теледидарды көру режиміне қайтарады.
		<b>Кірістер тізімі</b>	Сигнал көзін өзгертеді.

## Теледидарды көтеру және жылжыту

Теледидарды жылжытқанда немесе көтергенде, теледидарды сырылу және зақымнан қорғап, түріне және көлеміне қарамастан қауіпсіз түрде тасымалдау үшін, төмендегі ақпаратты оқыңыз.



### ЕСКЕРТУ

- Өрқашан экранға тиюді болдырмаңыз, өйткені бұл экранның зақымдалуына әкелуі мүмкін.
- Теледидарды зауытта салынған қорабында немесе орамында тасымалдаған жөн.
- Теледидарды жылжыту немесе көтеру үшін, алдымен қуат сымын және барлық кабельдерді ажырату керек.
- Теледидарды ұстағанда, зақымды болдырмау үшін экран сізге қарамай тұруы керек.



- Теледидар жақтауының жоғарғы жағы мен түбін жақсылап ұстаңыз. Мөлдір бөлікті, динамикті немесе динамик торының аймағын ұстамаңыз.

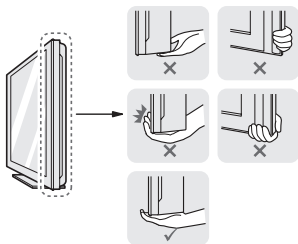

- Үлкен теледидарды кемінде 2 адам тасымалдауы керек.
- Теледидарды қолмен тасымалдағанда, төмендегі суретте көрсетілгендей ұстау керек.

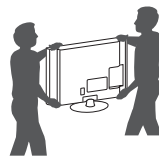

- Тасымалдағанда, теледидарды қатты шайқамаңыз.
- Тасымалдағанда, теледидарды тігінен ұстаңыз. Жанына жатқызбаңыз және сол немесе оң жағына қарай еңкейтпеңіз.
- Жақтау шассийін иетін/майыстыратындай шамадан тыс күш салмаңыз, себебі бұл экранды зақымдауы мүмкін.

## Үстелге орнату

- 1 Теледидарды көтеріп, үстелге тігінен қойыңыз.
  - Тиісті түрде желдету үшін, қабырғадан 10 см (ең азы) бос орын қалдырыңыз.

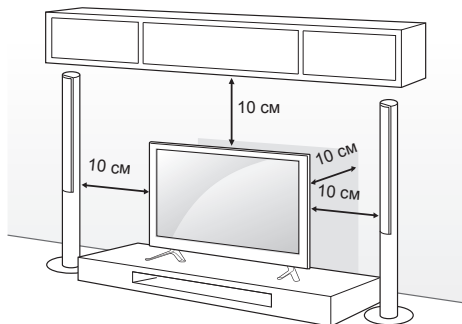

- 2 Қуат сымын қабырғадағы розеткаға қосыңыз.



### ЕСКЕРТУ

- Теледидарды жылу көзінің жанына немесе үстіне қоймаңыз. Өрт шығуы немесе басқа зақым орын алуы мүмкін.

## Теледидарды қабырғаға бекіту

(Бұл функция барлық үлгілер үшін мүмкін емес.)

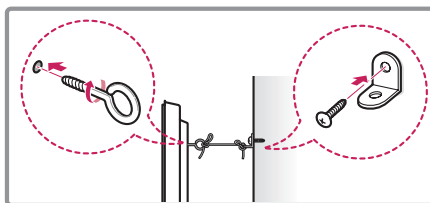
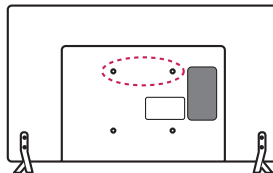

- 1 Сақиналы болттарды немесе теледидардың артқы жағындағы кронштейндер мен болттарды кіргізіп, тартыңыз.
  - Сақиналы болттардың орнында басқа болттар болса, алдымен соларды шығарып алыңыз.
- 2 Қабырға кронштейндерін болттармен қабырғаға бекітіңіз. Теледидар артындағы қабырға кронштейні мен сақиналы болттардың орнын сәйкестендіріңіз.
- 3 Сақиналы болттарды және қабырға кронштейндерін мықты баумен тартып байлап қойыңыз. Бауды тегіс бетке көлденеңінен ұстаңыз.



### ЕСКЕРТУ

- Балалардың теледидарға шықпауын және асылып тұрмауын қадағалаңыз.



### ЕСКЕРТПЕ

- Теледидар теңселмей тұратын мықты және үлкен үстел немесе түпқойманы пайдаланыңыз.
- Кронштейн, тростар, болттармен жабдықталмайды. Қосымша керек-жарақтарды жергілікті дилерлерден бөлек сатып алуыңызға болады.

## Қабырғаға орнату

Теледидардың артындағы қабырғаға бекіту кронштейнін орнатып, кронштейнді еденге перпендикуляр қабырғаға орнатыңыз. Теледидарды басқа құрылыс бөліктеріне орнату үшін, білікті мамандарға хабарласыңыз.

LG компаниясы қабырғаға бекітуді білікті кәсіби орнатушы орындауын ұсынады.

ҚАЗАҚША

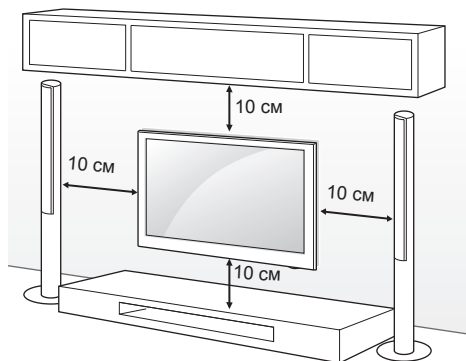

Міндетті түрде VESA стандартына сәйкес келетін бұрандаларды және қабырғаға бекіту қапсырмасын қолданыңыз. Қабырғаға бекіту жинақтарының стандартты өлшемдері төмендегі кестеде берілген.

### Бөлек сатылады

#### (Қабырғаға бекіту қапсырмасы)

Үлгі	32/39LB56** 32LB55** 32LB62**	42/47/50/55LB56** 42/49LB55** 42/49/55LB62**
VESA (A x B)	200 x 200	400 x 400
Стандартты бұранда	M6	M6
Бұрандалар саны	4	4
Қабырғаға кронштейні	LSW240B MSW240	LSW440B MSW240
Үлгі	60LB56**	
VESA (A x B)	400 x 400	
Стандартты бұранда	M6	
Бұрандалар саны	4	
Қабырғаға кронштейні	LSW440B	

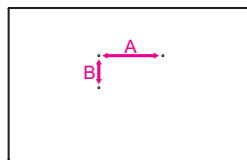

### ! ЕСКЕРТУ

- Алдымен қуатты ажыратыңыз, содан кейін теледидарды жылжытыңыз немесе орнатыңыз. Әйтпесе, электр тоғы соғуы мүмкін.
- Төбеге немесе қисық қабырғаға орнатылса, теледидар құлап, ауыр жарақат тудыруы мүмкін. Рұқсат етілген LG қабырға бекіткішін пайдаланыңыз және жергілікті дилерге немесе білікті қызметкерлерге байланысыңыз.
- Бұрандаларды тым қатты бұрамаңыз: теледидар зақымданып, кепілдік күшін жоюы мүмкін.
- VESA стандартына сәйкес келетін бұрандалар мен қабырға бекітпелерін қолданыңыз. Дұрыс қолданбау немесе сәйкес келмейтін қосалқы құралды пайдалану нәтижесінде болған зақымдар мен жарақаттар кепілдікке кірмейді.

### ! ЕСКЕРТПЕ

- VESA стандартты бұранда сипаттамаларында берілген бұрандаларды ғана пайдаланыңыз.
- Қабырғаға бекіту жинағына орнату нұсқаулығы мен қажетті бөлшектер кіреді.
- Қабырғаға бекіту қапсырмасы қосымша бөлшек болып табылады. Қосымша қосалқы құралдарды жергілікті дилерден алуға болады.
- Бұрандалардың ұзындығы қабырға бекітпесіне байланысты әртүрлі болуы мүмкін. Дұрыс ұзындықтың таңдалғандығына көз жеткізіңіз.
- Қосымша ақпаратты қабырғаға бекіту тетігімен берілген нұсқаулықтан қараңыз.

### ! ЕСКЕРТПЕ

- Тек 42LB55\*\*, 42LB56\*\*, 42LB62\*\*

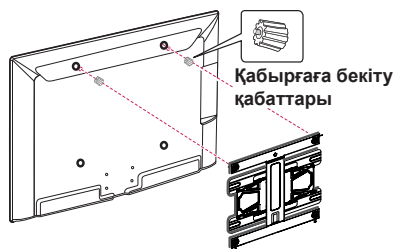



## ҚАШЫҚТАН БАСҚАРУ ҚҰРАЛЫ

Бұл нұсқаулықтағы сипаттамалар қашықтан басқару құралындағы түймелерге негізделген. Берілген нұсқаулықты мұқият оқып, теледидарды дұрыс пайдаланыңыз. Батареяларды (1,5 В ААА) ауыстыру үшін, батарея қақпағын ашып, батареяларды ⊕ және ⊖ жақтарын ішіндегі белгілерге келтіріп салыңыз да, батарея қақпағын жабыңыз.

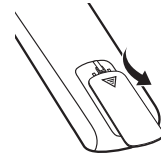

Батареяларды алу үшін орнату әрекеттерін кері ретпен орындаңыз.



### ЕСКЕРТУ

- Ескі және жаңа батареяларды бірге салмаңыз. Қашықтан басқару құралы зақымдануы мүмкін.

Қашықтан басқару құралын теледидардағы қашықтан басқару датчигіне қарай бағыттаңыз.

(Тек LB55\*\*, LB56\*\*)

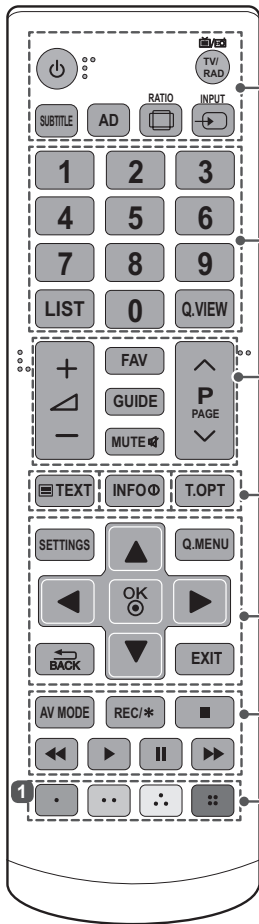

<p><b>⏻ (ҚҰАТ)</b> Теледидарды қосады немесе өшіреді.</p> <p><b>TV/RAD</b> Радио, теледидар және DTV бағдарламаларын таңдайды.</p> <p><b>SUBTITLE</b> Сандық режимде қалаулы субтитрді қайта шығарады.</p> <p><b>AD</b> AD түймесін басу арқылы дыбыс сипаттамалары функциясы қосылады.</p> <p><b>RATIO</b> Бейненің өлшемін өзгертеді.</p> <p><b>INPUT</b> Сигнал көзін өзгертеді.</p>
<p><b>Сан түймелері</b> Сандарды енгізеді.</p> <p><b>LIST</b> Сақталған бағдарламалар тізімін көрсетеді.</p> <p><b>Q.VIEW</b> Алдыңғы көрілген бағдарламаға қайтады.</p>
<p><b>+ / -</b> Дыбыс деңгейін реттейді.</p> <p><b>FAV</b> Таңдаулы бағдарламалар тізімін көрсетеді.</p> <p><b>GUIDE</b> Бағдарлама нұсқаулығын көрсетеді.</p>
<p><b>MUTE</b> Бүкіл дыбыстарды өшіреді.</p> <p><b>^ P v</b> Сақталған бағдарламалар немесе арналар бойынша жылжиды.</p> <p><b>^ PAGE v</b> Алдыңғы немесе келесі экранға өтеді.</p>
<p><b>ТЕЛЕМӘТІН ТҮЙМЕЛЕРІ</b> (TEXT / T.OPT) Бұл түймелер телемәтін үшін пайдаланылады.</p> <p><b>INFO</b> Ағымдағы бағдарламаның және экранның ақпаратын көрсетеді.</p> <p><b>SETTINGS</b> Негізгі мәзірлерді көрсетеді.</p> <p><b>Q.MENU</b> Жылдам мәзірлерді көрсетеді.</p>
<p><b>Жылжу түймелері (жоғары/төмен/солға/оңға)</b> Мәзірлер мен параметрлерде жылжиды.</p> <p><b>OK</b> Мәзірлер мен параметрлерді таңдап, енгізуді растайды.</p> <p><b>↩ BACK</b> Алдыңғы деңгейге қайтады.</p> <p><b>EXIT</b> Экрандық дисплейді тазалап, теледидар көруге оралады.</p>
<p><b>AV MODE</b> AV режимін таңдайды.</p> <p><b>REC/*</b> Жазуды бастап, жазу мәзірін көрсетіңіз. (тек Time Machine<sup>Ready</sup> қолдайтын үлгіде)</p>
<p><b>Басқару түймелері</b> (■, ►, II, ◀, ▶) MY MEDIA (МУЛЬТИМЕДИАМ) мәзірлерін, Time Machine<sup>Ready</sup> басқару элементін немесе SIMPLINK үйлесімді құрылғыларды басқарады (USB, SIMPLINK немесе Time Machine<sup>Ready</sup>).</p>
<p><b>1 Түсті түймелер</b> Бұлар кейбір мәзірлердегі арнайы функцияларға қатынасады. (■ : Қызыл, ■ : Жасыл, ■ : Сары, ■ : Көк)</p>

(Тек LB62\*\*)

ҚАЗАҚША

	<b>ҚҰАТ</b> Теледидарды қосады немесе өшіреді.
	<b>TV/RAD</b> Радио, теледидар және DTV бағдарламаларын таңдайды.
	<b>SUBTITLE</b> Сандық режимде қалаулы субтитрді қайта шығарады.
	<b>GUIDE</b> Бағдарлама нұсқаулығын көрсетеді.
	<b>AV MODE</b> AV режимін таңдайды.
	<b>INPUT</b> Сигнал көзін өзгертеді.
<b>Сан түймелері</b>	Сандарды енгізеді.
	<b>LIST</b> Сақталған бағдарламалар тізімін көрсетеді.
	<b>Q.VIEW</b> Алдыңғы көрілген бағдарламаға қайтады.
	<b>+ / -</b> Дыбыс деңгейін реттейді.
	<b>FAV</b> Таңдаулы бағдарламалар тізімін көрсетеді.
	<b>3D</b> 3D бейнені көру үшін пайдаланылады.
	<b>MUTE</b> Бүкіл дыбыстарды өшіреді.
	<b>^ / v</b> Сақталған бағдарламалар немесе арналар бойынша жылжиды.
	<b>^ / v</b> PAGE Алдыңғы немесе келесі экранға өтеді.
	<b>ТЕЛЕМӘТІН ТҮЙМЕЛЕРІ (  TEXT / T.OPT )</b> Бұл түймелер телемәтін үшін пайдаланылады.
	<b>INFO</b> Ағымдағы бағдарламаның және экранның ақпаратын көрсетеді.
	<b>SETTINGS</b> Негізгі мәзірлерді көрсетеді.
	<b>Q.MENU</b> Жылдам мәзірлерді көрсетеді.
	<b>Жылжу түймелері (жоғары/төмен/солға/оңға)</b> Мәзірлер мен параметрлерде жылжиды.
	<b>OK</b> Мәзірлер мен параметрлерді таңдап, енгізуді растайды.
	<b>BACK</b> Алдыңғы деңгейге қайтады.
	<b>EXIT</b> Экрандық дисплейді тазалап, теледидар көруге оралады.
	<b>AD</b> AD түймесін басу арқылы дыбыс сипаттамалары функциясы қосылады.
	<b>REC/*</b> Жазуды бастап, жазу мәзірін көрсетіңіз. (тек Time Machine <sup>Ready</sup> қолдайтын үлгіде)
	<b>Басқару түймелері (  ,  ,  ,  ,  )</b> MY MEDIA (МУЛЬТИМЕДИАМ) мәзірлерін, Time Machine <sup>Ready</sup> басқару элементін немесе SIMPLINK үйлесімді құрылғыларды басқарады (USB, SIMPLINK немесе Time Machine <sup>Ready</sup> ).
	<b>Түсті түймелер</b> Бұлар кейбір мәзірлердегі арнайы функцияларға қатынасады. (  ) : Қызыл, (  ) : Жасыл, (  ) : Сары, (  ) : Көк

## ПАРАМЕТРЛЕР

### аманы автоматты түрде орнату

#### SETTINGS ⇨ ОРНАТУ ⇨ Автоматты түрде реттеу

Бағдарламаларды автоматты түрде реттейді.

- Егер кіріс көзі дұрыс қосылмаса, бағдарламаны тіркеу дұрыс жұмыс істемеуі мүмкін.
- **Автоматты түрде реттеу** мүмкіндігі тек ағымдағы таратылып жатқан бағдарламаларды табады.
- Егер **Құлыптау жүйесі** қосұлы болса, құпия сөзді сұрайтын қалқымалы терезе пайда болады.

### Сурет шеберімен суретті реттеу

#### SETTINGS ⇨ СУРЕТ ⇨ Сурет шебері III

[Үлгіге байланысты]

Қымбат үлгі құрылғыларыңыз немесе маманның көмегісіз қашықтан басқару құралы мен сурет шеберін пайдаланып оңтайлы сурет сапасы үшін мөлшерлейді және реттейді.

### Сурет режимін таңдау

#### SETTINGS ⇨ СУРЕТ ⇨ Сурет режимі

Көру ортасына немесе бағдарламаға оңтайландырылған сурет режимін таңдайды.

- **Vivid (Ашық)** : Ашық кескіндерді көрсету үшін контрастты, жарықтықты және айқындылықты арттырады.
- **Стандартты** : Кескіндерді контрасттың, жарықтықтың және айқындылықтың стандартты деңгейлерінде көрсетеді.
- **Eco/APS**: [Үлгіге байланысты] қуаттың тұтынылуын азайту үшін Energy Saver (Қуат үнемдегіш) мүмкіндігі теледидардағы параметрлерді өзгертеді.
- **Кинотеатр / Ойын**: Фильм, ойын және фотосурет (қозғалысыз кескін) үшін оңтайлы суретті көрсетеді.
- **Спорт** : ақ, жасыл немесе аспан көк сияқты негізгі түстерді белгілеу арқылы жоғары және динамикалық әрекеттердің бейне кескінін оңтайландырады.
- **ISF Маман 1, 2** : мамандарға және әуесқойларға ең жақсы теледидар көрінісін пайдалануға мүмкіндік беретін сурет сапасын реттеуге арналған мәзір. Бұл — ISF күәлігі бар суретті реттеу мамандарына берілген реттеу мәзірі. (ISF логотипін тек ISF күәлігі бар теледидарларда пайдалануға болады.) ISFcc: Imaging Science Foundation сертификаттаған калибровка бақылауы

- Кіріс сигналына байланысты сурет режимдерінің қол жетімді ауқымы әр түрлі болуы мүмкін.
- **ISF Expert (Маман)** режимі суретті реттеу мамандарының нақты кескінді пайдаланып басқаруы мен дәл реттеуіне арналған. Қалыпты кескіндер үшін әсерлер күшті айтарлықтай болмауы мүмкін
- ISF функциясы тек кейбір үлгілерде қол жетімді.

### Кеңейтілген басқаруды орнату

#### SETTINGS ⇨ СУРЕТ ⇨ Сурет режимі ⇨ Қосымша басқару / Сарапшы басқару

Экранды әр сурет режимі үшін мөлшерлейді; немесе сурет параметрлерін арнайы экран үшін реттейді. Алдымен қажетті **Сурет режимі** таңдаңыз.

- **Серпінді контраст** : кескін жарықтығына сай контрастты оңтайлы деңгейге реттейді.
- **Серпінді түс** : кескінді табиғи түстерде пайда болуы үшін түстерді реттейді.
- **Тері түсі** : пайдаланушы анықтаған тері түсін іске асыру үшін тері түсі спектрін бөлек орнатады.
- **Көк түсі** : аспан түсі бөлек орнатылады.
- **Жасыл түс** : табиғи түстер спектрін (көгалдар, белестер, т.б.) бөлек орнатады.
- **Гамма** : градация қисығын кіріс сигналға қатысты сурет сигналының шығысына сай орнатады.
- **Түс шекарасы** : көрсетуге болатын түстердің ауқымын таңдайды.
- **Жиектерін бөлектеу** : бейненің шынайы шеттерін анығырақ және айқынырақ көрсетеді.
- **Сарапшы үлгісі** : [Үлгіге байланысты] маман реттеуі үшін пайдаланылатын үлгілер
- **Түс сүзгіші** : түс қанықтығын және реңкін дәл реттеу үшін RGB түстерінде белгілі бір түс спектрін сүзеді.
- **Түс темп-ы** : экранның жалпы реңкін қалау бойынша реттейді. Маман режимінде толығырақ дәл реттеуді Гамма әдісі, т.б. арқылы орнатуға болады.
- **Суретті басқару жүйесі** : бұл — мамандар тексеру үлгісімен түсті реттегенде пайдаланатын жүйе. Олар басқа түстерге әсер етпестен алты түс аймақтарынан (Қызыл / Жасыл / Көк / Көгілдір / Күлгін / Сары) таңдай алады. Қалыпты кескіндер үшін реттеулер байқалатын түс өзгерулеріне әкелмеуі мүмкін.
- Кіріс сигналына немесе басқа сурет параметрлеріне байланысты реттелетін толығырақ элементтердің ауқымы басқа болуы мүмкін.

**Қосымша сурет параметрлерін орнату**

SETTINGS ⇨ СУРЕТ ⇨ Сурет режимі  
⇨ Сурет параметрі

[Үлгіге байланысты]

Кескіндер үшін толығырақ параметрлерді реттейді.

- **Шуды азайту** : суреттегі шуды жояды.
- **MPEG шуын төмендету** : сандық сурет сигналдарын жасау кезінде пайда болатын шуды жояды.
- **Қара деңгейі** : экранның күңгірттігін (қара түсі деңгейі) пайдаланып экранның жарықтығын немесе күңгірттігін сурет кірісінің қара түс деңгейіне сай болатындай реттейді.
- **Нақты фильм** : экранды оңтайлы жағдайда сақтауға көмектеседі.
- **Қозғалыс кезінде көзді күту / SUPER Energy Saving (СУПЕР қуатты үнемдеу)** : [Үлгіге байланысты] жарықтықты экрандағы кескіннің қозғалысына сай реттеу арқылы қуатты тұтынуды үнемдейді.
- Кіріс сигналына немесе басқа сурет параметрлеріне байланысты реттелетін толығырақ элементтердің ауқымы басқа болуы мүмкін.

**TruMotion технологиясын пайдалану**

SETTINGS ⇨ СУРЕТ ⇨ TruMotion

[Үлгіге байланысты]

Қозғалыс ретін біріздірек етіп көрсету үшін, кескіндерді түзетеді.

- **Теріс** : Дірілді/бұлдырды кетіру автоматты режимде жоғарырақ ауқымда жұмыс істеуде.
- **Анық** : Дірілді/бұлдырды кетіру автоматты режимде орташа ауқымда жұмыс істеуде.
- **User** : De-judder / De-blur мәнін қолмен орнатуға болады.  
De-judder: бұл функция дірілдерді жояды.  
De-blur: бұл функция кескіннің бұлдырауын жөндейді және жояды.

Авто дегеніміз кіріс бейне күйіне байланысты діріл және бұлдырлық ауқымы TruMotion режимі тарапынан басқарылатынын білдіреді.

**Қуатты үнемдеу мүмкіндігін пайдалану**

SETTINGS ⇨ СУРЕТ ⇨ Энергияны үнемдеу

Экранның жарықтығын реттеу арқылы электр қуатын үнемдеңіз.

- **Авто** : [Үлгіге байланысты]  
ТД сенсоры қоршаған ортаның жарықтығын анықтап, экран жарықтығын автоматты түрде реттейді.
- **Сөндіру** : Энергияны үнемдеу функциясын өшіреді.
- **Ең аз / Орташа / Ең көп** : Алдын ала орнатылған энергияны үнемдеу параметрлерін қолданады.
- **Бейне дыбысын өшіру** : Экран өшіріледі де, тек дыбыс шығарылады. Экранды қайтадан қосу үшін қашықтан басқару құралындағы «Қуат» түймесінен басқа кез келген түймені басыңыз.

**Теледидар динамигін пайдалану**

SETTINGS ⇨ ДЫБЫС ⇨ Дыбыс шығысы ⇨ ТД үндеткіші

[Үлгіге байланысты]

Дыбыс теледидар динамигі арқылы шығады.

**Сыртқы динамикті пайдалану**

SETTINGS ⇨ ДЫБЫС ⇨ Дыбыс шығысы  
⇨ Сыртқы динамик (оптикалық)

[Үлгіге байланысты]

Дыбыс оптикалық портқа жалғанған динамик арқылы шығады.

- SimpleLink функциясына қолдау бар.

**Сандық дыбыс шығысын пайдалану**

SETTINGS ⇨ ДЫБЫС ⇨ Дыбыс шығысы  
⇨ Сыртқы динамик (оптикалық) ⇨ Сандық дыбыс шығысы

[Үлгіге байланысты]

Sets up Digital Sound Out.

Элемент	Дыбыс кірісі	Сандық дыбыс шығысы
Авто	MPEG Dolby Digital Dolby Digital Plus HE-AAC	PCM Dolby Digital Dolby Digital Dolby Digital
PCM	БӘРІ	PCM

**LG дыбыстық құрылғысын жалғау және пайдалану**

SETTINGS ⇨ ДЫБЫС ⇨ Дыбыс шығысы  
⇨ LG Дыбысты синхрондау (оптикалық)

[Үлгіге байланысты]

Sound Syno логотипі бар LG дыбыстық құрылғысын оптикалық сандық шығыс портына жалғаңыз. LG дыбыстық құрылғысы қуатты дыбысты оңай пайдалануға мүмкіндік береді.

**Құлақаспапты пайдалану**

SETTINGS ⇨ ДЫБЫС ⇨ Дыбыс шығысы ⇨ Құлаққап

[Үлгіге байланысты]

Дыбыс құлақаспап портына жалғанған құлақаспап арқылы шығады.

**Дыбыс пен бейнені қадамдастыру**

SETTINGS ⇨ ДЫБЫС ⇨ AV синх. Реттеу

[Үлгіге байланысты]

Сәйкес келмеген жағдайда, бейне мен дыбысты тікелей қадамдастырады.

- Егер AV синх. Реттеу параметрі Қосу мәніне орнатылған болса, дыбыс шығысын (теледидар динамиктерінің немесе SPDIF дыбысын) экрандағы кескінмен лайықтау мүмкін болмайды.

**SIMPLINK мүмкіндігін пайдалану**

[Үлгіге байланысты]

SIMPLINK — тек қана теледидардың қашықтан басқару құралын пайдаланып SIMPLINK мәзірі арқылы түрлі мультимедиа құрылғыларын ыңғайлы қадағалауға және басқаруға мүмкіндік беретін функция.

- 1 HDMI кабелін теледидардың HDMI IN ұясына, ал екінші ұшын SIMPLINK құрылғысының HDMI шығыс ұясына жалғаңыз.
- [Үлгіге байланысты]  
SIMPLINK функциясы бар үй кинотеатрларында HDMI ұяларын өзара жоғарыда айтылғандай жалғаңыз және теледидардың оптикалық сандық дыбыс шығысын SIMPLINK құрылғысының оптикалық сандық дыбыс кірісіне жалғау үшін оптикалық кабель пайдаланыңыз.
- 2 Мәзір КІРІС(ПАРАМЕТР) ⇨ SIMPLINK тармағын таңдаңыз. SIMPLINK мәзірінің терезесі ашылады.
- 3 SIMPLINK Параметрлер терезесінде, SIMPLINK функциясын Қосу параметріне орнатыңыз.
- 4 SIMPLINK мәзірінің терезесінде басқару керек құрылғы таңдалады.
- Бұл функция тек SIMPLINK логотипі бар құрылғыларда жұмыс істейді.
- SIMPLINK пайдалану мүмкін болуы үшін, жоғары жылдамдықты HDMI® кабелі қажет (CEC (Тұтынушы электроникасын басқару) мүмкіндігі қосылған). Жоғары жылдамдықты HDMI® кабельдерінің № 13 істікшесі құрылғылар арасындағы ақпарат ауысуы үшін қосылуы болады.

- Кіріс сигналының басқа түріне ауысқанда, SIMPLINK құрылғысының жұмысы тоқтайды.
- HDMI-CEC функциясы бар үшінші тарап құрылғысы да пайдаланылса, SIMPLINK құрылғысы дұрыс жұмыс істемеуі мүмкін.
- [Үлгіге байланысты]  
Бұл мүмкіндік тек кейбір үлгілерде қол жетімді] Мультимедиа файлдары үй кинотеатры функциясы бар құрылғыдан таңдалса немесе ойнатылса, **HT динамигі(Үндеткіш)** функциясы автоматты түрде қосылады. **HT динамигі(Үндеткіш)** функциясын пайдалану үшін, оптикалық кабельді пайдалану керек (бөлек сатылады).

**SIMPLINK функциясының сипаттамасы**

- **Тікелей ойнату** : Мультимедиа құрылғысын осы теледидарда бірден ойнатады.
- **Мультимедиа құрылғысын таңдау** : Теледидар экранынан бірден басқару үшін, SIMPLINK мәзірі арқылы қажетті құрылғыны таңдайды.
- **Диск ойнату** : Теледидардың қашықтан басқару құралы арқылы мультимедиа құрылғысын басқарады.
- **Барлық құрылғыларды өшіру** : Теледидарды қуаттан ажыратқанда барлық жалғанған құрылғылар да өшеді.
- **Қуатты бірге қосу** : HDMI терминалына қосылған SIMPLINK функциясы бар жабдық ойнатыла бастағанда, теледидар автоматты түрде қосылады.
- **Динамик** : [Үлгіге байланысты]  
Үй кинотеатры бөлігінен немесе теледидардан динамикті таңдаңыз.

**Құпиясөз орнату үшін**

SETTINGS ⇨ БҰҒАТТАУ ⇨ Құпия сөз орнату

Теледидардың құпиясөзін орнатады немесе өзгертеді. Бастапқы құпия сөз '0000' мәніне қойылған.

Франция ел мәніне таңдалғанда, құпиясөз '0000' емес, '1234' болады.  
Франция ел мәніне таңдалғанда, құпиясөзге '0000' қоюға болмайды.

**Зауыттық параметрлерді қалпына келтіруді көрсету**

SETTINGS ⇨ ПАРАМЕТР ⇨ Зауыттық параметрлерді қалпына келтіру

Барлық сақталған ақпарат жойылады және теледидар параметрлері бастапқы қалпына келтіріледі. Теледидар өздігінен өшіп, қайта қосылады да, барлық параметрлері бастапқы қалпына келеді.

- Егер **Бұғаттау жүйесі** қосылған болса, қалқымалы терезе көрсетіліп, құпия сөзді енгізу сұралады.
- Параметрлерді орнату кезінде қуатты өшірмеңіз.

## USB құрылғысын шығару

### Q.MENU ⇔ USB құрылғысы

Шығарылатын USB жад құрылғысын таңдаңыз. USB құрылғысының ажыратылғанын көрсететін хабар шыққанда, құрылғыны теледидардан суырыңыз.

- USB құрылғысын ажырату үшін таңдағаннан кейін пайдалану мүмкін болмайды. USB жад құрылғысын шығарыңыз да, содан кейін қайта қосыңыз.

### USB жад құрылғысын пайдалану бойынша ескертулер

- Егер USB жад құрылғысының кірістірілген автоматты түрде тану бағдарламасы немесе жеке драйвері бар болса, құрылғы жұмыс істемеуі мүмкін.
- Кейбір USB жад құрылғылары жұмыс істемеуі немесе дұрыс емес жұмыс істеуі мүмкін.
- Тек Windows FAT32 немесе NTFS файл жүйелерімен пішімделген жад құрылғыларын пайдаланыңыз.
- Сыртқы USB HDD карталары үшін, номиналды кернеуі 5 В және номиналды тогы 500 мА мәнінен кіші болатын құрылғыларды пайдалану ұсынылады.
- Көлемі 32 ГБ не одан аз USB жад карталарын және 1 ТБ не одан аз болатын USB HDD карталарын пайдаланған жөн.
- Қуатты үнемдеу функциясы бар USB HDD картасы дұрыс жұмыс істемесе, қуатты өшіріп, қайта қосыңыз. Қосымша ақпарат алу үшін, USB HDD құрылғысының пайдаланушы нұсқаулығын қараңыз.
- USB жад құрылғысындағы деректер зақымдануы мүмкін, сондықтан ондағы маңызды ақпараттың басқа құрылғыларға сақтық көшірмесін жасау керек. Деректер үшін тек пайдаланушы жауапты болады және өндіруші деректердің жоғалуы үшін ешқандай жауапкершілікке тартылмайды.

### My Media (Мультимедиа) параметрін қолдайтын файлдар

- Деректерді тасымалдаудың ең жоғарғы жылдамдығы: 20 Мбит/с (секундына мегабит)
- Қолдау көрсетілетін сыртқы субтитр пішімдері : \*.srt (SubRip), \*.smi (SAMI), \*.sub (SubViewer, MicroDVD, DVDsubtitleSystem, Subldx(Vobsub)), \*.ass/\* .ssa (SubStation Alpha), \*.txt (TMplayer), \*.psb (PowerDivX)
- Қолдау көрсетілетін ішкі субтитр пішімдері: XSUB (DivX6 негізінде жасалған ішкі субтитрлерді қолдайды)

### Қолдау көрсетілетін бейне пішімдері

- Ең үлкен: 1920 x 1080 @30p (тек Motion JPEG 640 x 480 @ 30p)
- .asf, .wmv  
[Бейне] MPEG-2, MPEG-4 Part2, DivX3.11, DivX4, DivX5, DivX6, XVID, H.264/AVC, VC1(WMV3, WVC1), MP43  
[Дыбыс] WMA Standard, WMA9(Pro), MP3, AAC, AC3, MP3, 3D WMV Single Stream.
- divx, .avi  
[Бейне] MPEG-2, MPEG-4 Part2, DivX3.11, DivX4, DivX5, DivX6, XVID, H.264/AVC  
[Дыбыс] HE-AAC, LPCM, ADPCM, MPEG- 1 Layer I, MPEG-1 Layer II, Dolby Digital, MPEG-1 Layer III (MP3), \*DTS
- .ts, .trp, .tp, .mts, .m2ts  
[Бейне] H.264/AVC, MPEG-2, AVS, VC1  
[Дыбыс] MPEG-1 Layer I, MPEG-1 Layer II, MPEG-1 Layer III (MP3), Dolby Digital, Dolby Digital Plus, AAC, HE-AAC, \*DTS
- .vob  
[Бейне] MPEG-1, MPEG-2  
[Дыбыс] Dolby Digital, MPEG-1 Layer I, MPEG- 1 Layer II, DVD-LPCM
- mp4, .m4v, .mov  
[Бейне] MPEG-2, MPEG-4 Part2, DivX3.11, DivX4, DivX5, DivX6, XVID, H.264/AVC [Дыбыс] AAC, MPEG-1 Layer III (MP3), \*DTS
- .mkv  
[Бейне] MPEG-2, MPEG-4 Part2, DivX3.11, DivX4, DivX5, DivX6, XVID, H.264/AVC [Дыбыс] HE-AAC, Dolby Digital, MPEG-1 Layer III (MP3), \*DTS, LPCM
- motion JPEG  
[Бейне] MJPEG  
[Дыбыс] LPCM, ADPCM
- .mpg, .mpeg, .mpe  
[Бейне] MPEG-1, MPEG-2  
[Дыбыс] MPEG-1 Layer I, MPEG-1 Layer II, Dolby Digital, LPCM
- .dat  
[Бейне] MPEG-1, MPEG-2  
[Дыбыс] MP2
- .flv  
[Бейне] Sorenson H.263, H.264/AVC  
[Дыбыс] MP3, AAC, HE-AAC
- \*.rm, \*.rmvb  
[Бейне] RV30, RV40  
[Дыбыс] Dolby Digital, AAC, HE-AAC, RA6(Cook)
- 3gp, 3gp2  
[Бейне] H.264/AVC, MPEG-4 Part2  
[Дыбыс] AAC, AMR(NB/WB)
- \*DTS / \*rm / \*rmvb : үлгіге байланысты

**Қолдау көрсетілетін дыбыс пішімдері**

- Файл түрі : mp3  
[Бит жылдамдығы] 32 Кбит/сек - 320 Кбит/сек  
[Дискретизация жиілігі] 16 кГц - 48 кГц  
[Қолдау] MPEG1, MPEG2, Layer2, Layer3
- Файл түрі : AAC  
[Бит жылдамдығы] Еркін пішім  
[Дискретизация жиілігі] 8 кГц ~ 48 кГц  
[Қолдау] ADIF, ADTS
- Файл түрі : M4A  
[Бит жылдамдығы] Еркін пішім  
[Дискретизация жиілігі] 8 кГц ~ 48 кГц  
[Қолдау] MPEG-4
- Файл түрі : WMA  
[Бит жылдамдығы] 128 Кбит/сек ~ 320 Кбит/сек  
[Дискретизация жиілігі] 8 кГц ~ 48 кГц  
[Қолдау] WMA7, WMA8, WMA9 Standard
- Файл түрі : WMA  
[Бит жылдамдығы] ~ 768 Кбит/сек  
[Арна / Дискретизация жиілігі]  
M0 : 2 арнаға дейін @ 48 кГц  
(LBR режимінен басқа),  
M1 : 5.1 арнаға дейін @ 48 кГц,  
M2 : 5.1 арнаға дейін @ 96 кГц  
[Қолдау] WMA 10 Pro
- Файл түрі : OGG  
[Бит жылдамдығы] Еркін пішім  
[Дискретизация жиілігі] 8кГц ~ 48 кГц  
[Қолдау] OGG Vorbis

**Қолдау көрсетілетін фото пішімдері**

- Санат : 2D (jpeg, jpg, jpe)  
[Қол жетімді файл түрі] SOF0: Baseline,  
SOF1: Extend Sequential,  
SOF2: Progressive  
[Сурет өлшемі] Ең кіші: 64 x 64,  
Ең үлкен: Қалыпты түрі: 15360 (W) x 8640 (H),  
Прогрессивті түрі: 1920 (W) x 1440 (H)
- Санат : BMP  
[Сурет өлшемі] Ең кіші : 64 x 64, Ең үлкен : 9600 x 6400
- Санат : PNG  
[Қол жетімді файл түрі] Кезектескен,  
Кезектеспеген  
[Сурет өлшемі] Ең кіші : 64 x 64, Ең үлкен :  
Кезектескен : 1200 x 800, Кезектеспеген : 9600 x 6400
- BMP және PNG пішімді файлдарды көрсетуге JPEG файлдарымен салыстырғанда көбірек уақыт кетуі мүмкін.

**ВЕБ-НҰСҚАУЛЫҚТЫ КӨРУ ҮШІН**

Толық пайдаланушы нұсқаулығының ақпаратын алу үшін [www.lg.com](http://www.lg.com) сайтына кіріңіз.

**СЫРТҚЫ БАСҚАРУ ҚҰРЫЛҒЫСЫН ОРНАТУ**

Сыртқы басқару құрылғысын орнату туралы мәліметтер алу үшін, [www.lg.com](http://www.lg.com) торабына кіріңіз.

## ТЕХНИКАЛЫҚ ҚЫЗМЕТ КӨРСЕТУ

### Теледидарды тазалау

Өнім жақсы істеуі және оның жұмыс мерзімін арттыру үшін теледидарды жиі жаңартып және тазалап тұрыңыз.



#### ЕСКЕРТУ

- Алдымен, теледидарды өшіріп, қуат сымы мен басқа кабельдерді ажыратыңыз.
- Теледидар ұзақ уақыт қараусыз қалса және пайдаланылмаса, найзағайдан және кернеудің өзгеруінен пайда болатын зақымдардан сақтау үшін, қуат сымын розеткадан ажыратыңыз.

### Экран, жақтау, корпус және тірек

- Шаңды немесе кішкене кірді кетіру үшін, бетті құрғақ, таза және жұмсақ шүберекпен сүртіңіз.
- Көп кірді кетіру үшін, бетті таза немесе жұмсақ жуғыш зат қосылған суға малынған жұмсақ шүберекпен сүртіңіз. Одан соң, дереу құрғақ шүберекпен сүртіп алыңыз.



#### ЕСКЕРТУ

- Өрқашан экранға тиюді болдырмаңыз, өйткені бұл экранның зақымдалуына әкелуі мүмкін.
- Тырнақпен немесе үшкір затпен бетін итермеңіз, ысқыламаңыз немесе соқпаңыз. Экран бетінде сызықтар пайда болып, бейне бұрмалануы мүмкін.
- Химиялық заттарды пайдаланбаңыз. Олар өнімді зақымдайды.
- Экран бетіне сұйықтық шашпаңыз. Теледидарға су кірген жағдайда, өрт, электр соғуы орын алуы немесе теледидар істемей қалуы мүмкін.

### Қуат сымы

Қуат сымында жиналған шаң мен кірді жиі сүртіп тұрыңыз.



## АҚАУЛЫҚТАРДЫ ЖОЮ

Мәселе	Шешімі
Теледидарды қашықтан басқару құралымен басқару мүмкін емес.	<ul style="list-style-type: none"> <li>• Өнімдегі қашықтан басқару құралының сенсорын тексеріп, қайтадан көріңіз.</li> <li>• Өнім мен қашықтан басқару құралының арасында кедергінің жоқ екенін тексеріңіз.</li> <li>• Батареялардың жұмыс істеп тұрғанын және дұрыс орнатылғанын тексеріңіз (⊕ жағын ⊕ жағына, ⊖ жағын ⊖ жағына).</li> </ul>
Бейне көрсетілмейді және дыбыс шықпайды.	<ul style="list-style-type: none"> <li>• Өнімнің қосылып тұрғанын тексеріңіз.</li> <li>• Қуат сымының розеткаға қосылғанын тексеріңіз.</li> <li>• Басқа өнімдерді жалғап, розетканың ақаулы емес екенін тексеріңіз.</li> </ul>
Теледидар кенет өшіп қалады.	<ul style="list-style-type: none"> <li>• Қуатты басқару параметрлерін тексеріңіз. Қуат көзі ажыратылуы мүмкін.</li> <li>• <b>УАҚЫТ</b> параметрлерінде <b>Автоматты күту</b> (Үлгіге байланысты) / <b>Өшіру уақыты</b> / <b>Ұйқы таймері</b> мүмкіндігі белсендірілгенін тексеріңіз.</li> <li>• Теледидар қосылып тұрғанда, сигнал болмаса, онда 15 минут әрекетсіздіктен кейін, теледидар автоматты түрде өшеді.</li> </ul>
Компьютерге жалғағанда (HDMI), «No signal» (Сигнал жоқ) немесе «Invalid Format» (Формат дұрыс емес) хабары шығады.	<ul style="list-style-type: none"> <li>• Қашықтан басқару құралы арқылы теледидарды өшіріп қосыңыз.</li> <li>• HDMI кабелін қайта жалғаңыз.</li> <li>• Теледидар қосулы кезде компьютерді өшіріп, қайта қосыңыз.</li> </ul>





ПОСІБНИК КОРИСТУВАЧА

# Телевізор зі світлодіодною підсвіткою\*

\* Телевізор зі світлодіодною підсвіткою LG – це рідкокристалічний екран зі світлодіодною підсвіткою.

Уважно прочитайте цей посібник, перш ніж вмикати пристрій, і збережіть посібник для довідки у майбутньому.



Продукти без радіочастотних модулів.



Продукти з радіочастотними модулями.

Адреса імпортера : ПІІ 'ЛГ Електронікс Україна', Україна, 01004, м. Київ, вул. Басейна, 4 (літера А),  
тел.: +38 (044) 201-43-50, факс: +38 (044) 201-43-73

[www.lg.com](http://www.lg.com)

## ЛІЦЕНЗІЇ

Набір ліцензій може бути різним залежно від моделі. Детальнішу інформацію про ліцензії дивіться на веб-сайті [www.lg.com](http://www.lg.com).



Виготовлено за ліцензією Dolby Laboratories. Напис "Dolby" і символ подвійної літери "D" є товарними знаками Dolby Laboratories.



« HDMI, HDMI High-Definition Multimedia Interface та логотип HDMI є торговельними марками або зареєстрованими торговельними марками HDMI Licensing, LLC в США та інших країнах.»



ПРО ВІДЕО DIVX: DivX® – це цифровий відеоформат, створений DivX, LLC, дочірньою компанією Rovi Corporation. Цей пристрій офіційно сертифіковано компанією DivX (DivX Certified®) і він пройшов ретельну перевірку на предмет відтворення відеофайлів стандарту DivX. Відвідайте веб-сайт [www.divx.com](http://www.divx.com), щоб отримати детальну інформацію та програмне забезпечення для конвертації файлів у формат DivX.

ПРО ВІДЕО ЗА ЗАПИТОМ DIVX: цей пристрій, що отримав сертифікацію DivX Certified®, необхідно зареєструвати, щоб мати змогу відтворювати придбані файли DivX-відео за запитом (Video-on-Demand, VOD). Щоб отримати реєстраційний код, зайдіть до розділу DivX VOD в меню налаштування пристрою. На веб-сайті [vod.divx.com](http://vod.divx.com) ви знайдете детальнішу інформацію про проведення реєстрації.

"Сертифікація DivX Certified® необхідна для відтворення відео DivX® у форматі високої чіткості 1080p, зокрема вмісту преміум."

"DivX®, DivX Certified® та пов'язані з ними логотипи є товарними знаками компанії Rovi Corporation або її дочірніх компаній та використовуються за наявності ліцензії."

Захищено одним або більше патентами США:  
7,295,673; 7,460,668; 7,515,710; 7,519,274"

## ІНФОРМАЦІЯ ПРО ПРОГРАМНЕ ЗАБЕЗПЕЧЕННЯ З ВІДКРИТИМ КОДОМ

Щоб отримати вихідний код за ліцензією GPL, LGPL, MPL чи іншими відповідними ліцензіями, який міститься у цьому виробі, відвідайте сторінку <http://opensource.lge.com>.

На додаток до вихідного коду можна завантажити усі умови відповідних ліцензій, відмови від відповідальності і повідомлення про авторські права.

Компанія LG Electronics надасть також відкритий вихідний код на компакт-диску за оплати вартості виконання такого розповсюдження (наприклад, вартості носія, пересилання і транспортування) після надсилання відповідного запиту на електронну адресу [opensource@lge.com](mailto:opensource@lge.com). Ця пропозиція дійсна впродовж трьох (3) років з моменту придбання продукту.

# ІНСТРУКЦІЇ З ТЕХНІКИ БЕЗПЕКИ

Перед використанням виробу уважно прочитайте ці правила техніки безпеки.



## ПОПЕРЕДЖЕННЯ



- Не ставте телевізор і пульт дистанційного керування:
  - у місці, яке зазнає впливу прямих сонячних променів;
  - у місці з високою вологістю, наприклад, у ванній кімнаті;
  - поблизу джерел тепла, наприклад, печей, та інших пристроїв, які виділяють тепло;
  - поблизу кухонних робочих столів або зволожувачів повітря, де вони легко можуть контактувати з паром чи олією;
  - у місці, яке зазнає впливу дощу чи вітру;
  - поблизу посудин із водою, наприклад, ваз.

В іншому випадку, це може призвести до виникнення пожежі, ураження електричним струмом, збою у роботі виробу або його деформації.



- Не встановлюйте виріб у місцях, де на нього може осідати багато пилу. Це може спричинити пожежу.

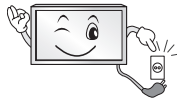

- Мережевий штекер кабелю є пристроєм, що забезпечує від'єднання від джерела живлення. Доступ до нього не має бути ускладненим.



- Не торкайтеся штекера кабелю мокрими руками. Також, якщо контакт кабелю мокрий або забруднений, його слід насухо і чисто витерти. Надмірна вологість може призвести до ураження електричним струмом.



- Кабель живлення необхідно під'єднувати лише до заземлених розеток (крім пристроїв, які не заземлено). Інакше ви ризикуєте травмуватися або бути ураженим електричним струмом.



- Кабель живлення має бути зафіксовано належним чином. Інакше може виникнути пожежа.



- Стежте, щоб кабель живлення не торкався гарячих предметів, наприклад нагрівача. Це може спричинити пожежу або ураження електричним струмом.

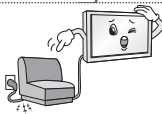

- Не ставте важкі предмети чи сам виріб на кабелі живлення. Недотримання цієї вимоги може стати причиною пожежі чи ураження електричним струмом.



- Зігніть кабель антени між внутрішньою і зовнішньою частинами будівлі для запобігання затіканню води під час опадів. Вода може пошкодити виріб всередині та спричинити ураження електричним струмом.



- У разі кріплення телевізора до стіни слідкуйте, щоб не підвісити його за кабелі живлення і передачі сигналу на задній панелі. Це може спричинити пожежу та ураження електричним струмом.

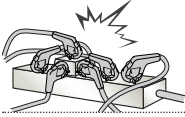

- Не вставляйте в один продовжувач надто багато електричних пристроїв. Недотримання цієї вимоги може стати причиною пожежі через перегрівання.



- Слідкуйте, щоб під час під'єднання зовнішніх пристроїв телевізор не впав і не перевернувся. Недотримання цієї вимоги може призвести до травмування або пошкодження виробу.



- Тримайте вологопоглинаючий матеріал і вінілове пакування у місцях, недосяжних для дітей. Вологопоглинаючий матеріал становить загрозу здоров'ю, якщо його проковтнути. Якщо дитина випадково ковтнула його, слід спровокувати блювоту і негайно звернутися до лікаря. Вінілове пакування може спричинити удусення. Тримайте його в місцях, недосяжних для дітей.



- Слідкуйте, щоб діти не вилазили на телевізор і не чіплялися за нього. Інакше телевізор може перевернутися, що може призвести до серйозних травм.



- Уважно утилізуйте використані батареї, щоб діти їх не проковтнули. У разі потрапляння батареї в організм негайно зверніться до лікаря.



- Не вставляйте пристроїв, що є провідниками (наприклад, столові прилади, викрутки) в один кінець кабелю, тоді як інший під'єднано до електророзетки. Крім того, не торкайтеся кабелю живлення одразу після під'єднання до електророзетки. Це може призвести до ураження електричним струмом. (залежно від моделі)



- Не кладіть і не зберігайте легкозаймисті речовини поблизу виробу. Недбале поводження із легкозаймистими речовинами може спричинити вибух або пожежу.



- Не кидайте всередину виробу дрібні металеві предмети, такі як монети, шпильки, та шматки дроту, або легкозаймисті предмети, такі як папір та сірники. Особливо уважними слід бути дітям. Це може призвести до ураження електричним струмом, виникнення пожежі або травмування. Якщо у виріб потрапив сторонній предмет, від'єднайте кабель живлення від електромережі та зверніться до сервісного центру.



- Не бризкайте воду на виріб і не протирайте його легкозаймистими речовинами (розчинником чи бензолом). Це може спричинити пожежу або ураження електричним струмом.



- Оберегайте виріб від ударів та потрапляння всередину нього сторонніх предметів. Інакше можна травмуватися або пошкодити виріб.



- У жодному разі не торкайтеся даного виробу чи його антени під час грози чи блискавки.  
Це може призвести до ураження електричним струмом.

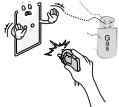

- У разі витoku газу ніколи не торкайтеся електророзеток. Відкрийте вікна і провітрить приміщення.  
Торкання розеток може спричинити пожежу або опіки іскрою.



- Не розбирайте, не ремонтуєте і не модифікуйте виріб самостійно.  
Це може спричинити пожежу або ураження електричним струмом.  
Для перевірки, калібрування або ремонту виробу зверніться до сервісного центру.



- негайно від'єднуйте виріб від електромережі та звертайтеся до місцевого сервісного центру в таких випадках, коли:
  - виріб зазнав удару;
  - виріб було пошкоджено;
  - у виріб потрапили сторонні предмети;
  - з виробу йде дим або чути незвичний запах.

Це може стати причиною пожежі чи ураження електричним струмом.



- Якщо ви не плануєте використовувати виріб упродовж тривалого часу, від'єднайте кабель живлення від електромережі.  
Накопичення пилу може спричинити займання, а погіршення рівня ізоляції — витік струму, ураження струмом або пожежу.



- Оберегайте виріб від потрапляння крапель або бризок рідини; не ставте на нього предмети, заповнені рідиною, наприклад вази.

- Не встановлюйте виріб на стіні у місці, де на нього може потрапити жир та жирові випари.  
Вони можуть пошкодити виріб і спричинити його падіння.



## УВАГА



- Встановлюйте виріб у місцях, де немає випромінювання радіохвиль.

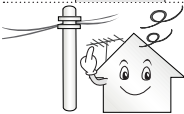

- Зовнішня антена повинна знаходитися на достатній відстані від ліній живлення, щоб вона не торкалася їх, у випадку падіння.  
Інакше це може призвести до ураження електричним струмом.



- Не встановлюйте виріб на нестійких полицях або похилих поверхнях. Крім того, не встановлюйте виріб у місцях із вібрацією або місцях, які не підтримують його повністю.  
Інакше виріб може власти чи перевернутися, через що можна травмуватися або пошкодити його.

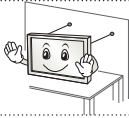

- У разі встановлення телевізора на підставку потрібно взяти відповідних заходів, щоб він не впав. Інакше виріб може перевернутися, що може призвести до травм.

- Щоб прикріпити виріб до стіни, під'єднайте до його задньої панелі стандартний кронштейн VESA (продається окремо). Щоб телевізор не впав, надійно закріпіть настінний кронштейн (продається окремо).

- Використовуйте лише ті аксесуари/додаткове приладдя, яке вказано виробником.



- У разі встановлення антени зверніться до кваліфікованої особи. Інакше це може спричинити пожежу або ураження електричним струмом.

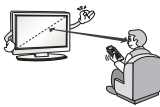

- Дивитися телевізор рекомендується із відстані, яка щонайменше в 2-7 разів перевищує діагональ екрана. Тривалий телеперегляд може призвести до розфокусування зору.

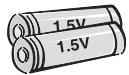

- Використовуйте лише батареї вказаного типу. Інакше можна пошкодити пульт дистанційного керування.

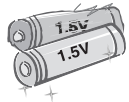

- Не використовуйте одночасно нові та старі батареї. Це може призвести до їх перегрівання і витікання із них електrolіту.

- Оберегайте батареї від надмірного нагрівання, зокрема від прямого сонячного проміння, відкритого вогню та обігрівачів.

- НЕ вставляйте не перезаряджувані батареї в зарядний пристрій.



- Стежте, щоб між пультом дистанційного керування та його сенсором на виробі не було перешкод.



- Сигнал пульта дистанційного керування може перериватися сонячним світлом або іншим потужним світлом. У такому разі затемніть кімнату.

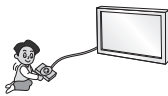

- Під'єднуючи зовнішні пристрої, такі як ігрові відеоприставки, використовуйте кабелі достатньої довжини. Інакше виріб може власти чи перевернутися, через що можна травмуватися або пошкодити його.



- Не вмикайте та не вимикайте виріб, вставляючи штекер у розетку і виймаючи його (не використовуйте штекер як перемикач). Це може спричинити механічне пошкодження або ураження електричним струмом.



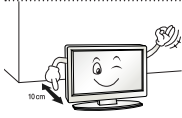

- Для запобігання перегріванню виробу дотримуйтесь поданих нижче інструкцій зі встановлення.
  - Відстань між виробом і стіною має становити не менше 10 см.
  - Не встановлюйте виріб у місці без вентиляції (наприклад, на книжкову полицю або в сервант).
  - Не встановлюйте виріб на килим або подушку.
  - Слідкуйте, щоб вентиляційні отвори не було накрито скатертиною чи занавіскою.

Інакше може виникнути пожежа.

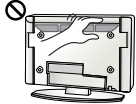

- Якщо телевизор увімкнено довгий час, не торкайтеся вентиляційних отворів, оскільки вони можуть нагріватися. Це не впливає на функціональність чи робочі характеристики виробу.

- Час від часу оглядайте кабель пристрою і в разі виявлення пошкоджень чи зношення від'єднайте його і скористайтеся послугами спеціаліста для заміни його ідентичним кабелем.



- Стежте, щоб на контактах вилки і на розетці не збирався пил. Це може спричинити пожежу.



- Оберегайте кабель від фізичних чи механічних пошкоджень. Стежте, щоб він не перекучувався, не заплутувався, не торкався гострих предметів, не затискався дверима і не лежав під ногами. Особливо стежте за штекерами, розетками та місцем під'єднання кабелю до пристрою.



- Не натискайте на панель пристрою пальцями або гострими предметами (нігтем, олівцем чи ручкою) і не дряпайте її.



- Не торкайтеся екрана та не тримайте на ньому палець (пальці) тривалий період часу. Це може спричинити тимчасові викривлення зображення на екрані.



- У разі чищення виробу та його компонентів спочатку від'єднайте його від електромережі, а потім протріть м'якою ганчіркою. Не застосовуйте надмірної сили під час чищення. Це може спричинити появу подряпин або зміну кольору. Не розпилюйте на виріб воду та не протирайте його мокрою ганчіркою. У жодному разі не використовуйте засоби для чищення скла та автомобілів, засоби для чищення промислового призначення, абразивні засоби для чищення, віск, бензол, спирт та інші засоби, які можуть пошкодити виріб і його екран. Недотримання цієї вимоги може призвести до виникнення пожежі, ураження електричним струмом або пошкодження виробу (деформації, корозії чи ламання).

- Поки пристрій підключено до розетки змінного струму, на нього постійно подається живлення, навіть якщо перемикач живлення на пристрої переведено в положення "вимкнено".



- Щоб від'єднати кабель, візьміть за штекер і вийміть його. Якщо дроти всередині кабелю живлення пошкоджено, може виникнути пожежа.



- Перед переміщенням виробу спочатку вимкніть живлення. Потім від'єднайте кабелі живлення, кабелі антени та всі кабелі, які використовуються для під'єднання. Телевізор або кабель живлення може бути пошкоджено, що може призвести до виникнення пожежі чи ураження електричним струмом.



- Переносьте та розпакуйте виріб удвох, оскільки він важкий. Інакше можна травмуватися.



- Для очищення внутрішніх компонентів виробу раз на рік звертайтеся до сервісного центру. Накопичення пилу всередині може спричинити механічне пошкодження.



- Якщо виникає потреба в обслуговуванні, звертайтеся до кваліфікованих спеціалістів. Обслуговування необхідне в разі пошкодження виробу або його частини, наприклад, кабелю живлення або вилки, розлиття рідини або потраплення сторонніх предметів у виріб, впливу дощу або підвищеної вологи, порушення належної роботи або падіння.



- Якщо виріб є холодним на дотик, після його вмикання може спостерігатися незначне мерехтіння. Це звичне явище, і воно не є ознакою несправності.



- Екран – це високотехнологічний виріб із роздільною здатністю від двох до шести мільйонів пікселів. На екрані можна побачити маленькі чорні точки та/або яскраві кольорові точки (червоні, блакитні чи зелені) з концентрацією 1 частина на мільйон. Це не є ознакою несправності виробу та не впливає на його роботу і надійність. Таке явище також спостерігається у виробках інших виробників і не передбачає заміну або повернення грошей.



- Яскравість і колір екрана можуть різнитися залежно від вашого місцезнаходження під час перегляду (зліва/справа/вгорі/внизу). Це характерно для екрана. Це явище не пов'язане з роботою виробу і не є ознакою несправності.

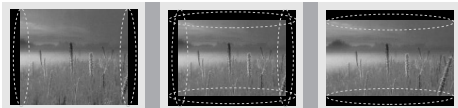

- Тривале відтворення статичного зображення на екрані (наприклад, логотипу увімкненого каналу, екранного меню, зображення із відеогри) може пошкодити його, спричинивши появу залишкового зображення. Гарантія не поширюється на пошкодження, пов'язані з цим явищем. Уникайте відображення нерухомих зображень на екрані протягом тривалого часу (2 або більше годин для рідкокристалічних дисплеїв; 1 або більше годин для плазмових панелей). Крім того, якщо тривалий час використовувати формат кадру 4:3, залишкове зображення може з'явитися на краях екрана. Таке явище також спостерігається у виробках інших виробників і не передбачає заміну або повернення грошей.

#### • Чути шум

Звук потріскування: звук потріскування, який чути під час перегляду телепрограм або вимикання телевізора, спричинений тепловим стисненням пластмаси через зміну температури та вологості. Це звичайний звук для виробів, у яких відбувається тепла деформація. Електрична схема гуде/панель дзижчить: тихий шум виникає у схемі, яка перемикається з великою швидкістю та пропускає струм великої сили для роботи продукту. Він відрізняється залежно від виробу. Цей звук не впливає на роботу та надійність виробу.

## Перегляд 3D-зображень (лише моделі з підтримкою режиму 3D)



### ПОПЕРЕДЖЕННЯ

#### Умови перегляду

- Час перегляду
  - Під час перегляду 3D-вмісту робіть перерви на 5-15 хвилин щогодини. Тривалий перегляд 3D-вмісту може стати причиною головних болів, запаморочення, втоми або напруження очей.

#### Інформація для осіб, які страждають від нападів через світлочутливість і мають хронічні захворювання

- Спалахи світла або певні фігури в 3D-вмісті можуть викликати в деяких людей напади чи інші незвичні симптоми.
- Не переглядайте 3D-відео, якщо у вас нудота, ви вагітні та/або маєте хронічні захворювання, такі як епілепсія, порушення роботи серця, гіпертонія, гіпотонія тощо.
- Переглядати 3D-вміст людям, які страждають від стереосліпоти або мають проблеми, пов'язані зі сприйняттям об'ємних зображень, не рекомендується. Під час перегляду зображення може двоїтися або можливе відчуття дискомфорту.
- Якщо ви страждаєте від косоокості, астигматизму чи погано бачите, можуть виникнути проблеми зі сприйняттям глибини і швидко наступатиме втома через подвоєння зображень. Рекомендується частіше робити перерви (на відміну від дорослих, які не мають цих порушень).
- Якщо гострота зору правого ока відрізняється від гостроти зору лівого ока, перед тим як переглядати 3D-вміст, слід її перевірити.

#### Симптоми, які вимагають припинення перегляду 3D-вмісту або утримання від нього

- Не переглядайте 3D-вміст, якщо ви відчуваєте втому через брак сну, понаднормову працю або вживання алкоголю.
- У разі виникнення поданих нижче симптомів припиніть використання/перегляд 3D-вмісту та добре відпочиньте, поки вони не зникнуть.
  - Якщо симптоми не зникають, зверніться до лікаря. До симптомів можуть належати: головний біль, біль в очах, запаморочення, нудота, сильне серцебиття, розпливчатість, відчуття дискомфорту, подвоєння зображення, проблеми зі сприйняттям зображення або втома.

**УВАГА****Умови перегляду**

- Відстань до екрана
  - Переглядайте 3D-вміст із відстані, яка принаймні вдвічі перевищує діагональ екрана. Якщо під час перегляду 3D-вмісту ви відчуваєте дискомфорт, віддаліться від телевізора.

**Вікова категорія**

- Немовлята/діти молодшого віку
  - Забороняється використовувати та переглядати 3D-вміст дітям до 6 років.
  - Діти до 10 років можуть неадекватно реагувати та надмірно хвилюватися (наприклад, у них може виникнути бажання торкнутися екрана або застрибнути всередину), оскільки їхній зір все ще розвивається. За дітьми, які переглядають 3D-вміст, необхідно пильно стежити.
  - Порівняно з дорослими, в дітей більш виражена невідповідність бінокулярного сприйняття 3D-зображень через меншу відстань між очима. Через це одне й те саме 3D-зображення вони сприйматимуть із більшою глибиною, ніж дорослі.
- Підлітки
  - Підлітки до 19 років можуть гостро реагувати на 3D-вміст через його світло. Якщо вони втомлені, порадьте їм утриматися від тривалого перегляду 3D-вмісту.
- Люди похилого віку
  - Для людей похилого віку 3D-ефект може бути менш помітним, ніж для молодих. Дотримуйтесь рекомендованої відстані від телевізора.

**Застереження щодо використання 3D-окулярів**

- Використовуйте 3D-окуляри LG. Інакше переглянути 3D-відео належним чином буде неможливо.
- Не використовуйте 3D-окуляри замість звичайних окулярів, окулярів від сонця чи захисних окулярів.
- Використання перероблених 3D-окулярів може призвести до напруження очей або спотворення зображення.
- Не зберігайте 3D-окуляри за надзвичайно низької чи високої температури. Це спричинить їх деформацію.
- 3D-окуляри ламкі і їх легко подряпати. Для чищення лінз завжди використовуйте чисту м'яку ганчірку. Будьте обережні, щоб не подряпати лінзи 3D-окулярів гострими предметами; не чистьте лінзи хімічними речовинами.

**! ПРИМІТКА**

- Зображення може дещо відрізнятися від реального вигляду вашого телевізора.
- Екранне меню телевізора може дещо відрізнятися від зображеного у цьому посібнику.
- Доступні меню та параметри можуть відрізнятися залежно від використовуваного джерела вхідного сигналу та моделі пристрою.
- У майбутньому до цього телевізора можуть бути додані нові функції.
- Для зменшення споживання електроенергії телевізор можна перевести в режим очікування. Також для економії електроенергії телевізор слід вимикати, коли протягом певного часу його ніхто не дивитиметься.
- За рахунок зниження рівня яскравості зображення під час перегляду телепрограм можна значно зменшити споживання електроенергії та експлуатаційні витрати.

## ВСТАНОВЛЕННЯ ТА ПІДГОТОВКА

### Розпакування

Перевірте наявність перелічених елементів в упаковці. Якщо якогось компонента бракує, зверніться до місцевого постачальника, у якого Ви придбали виріб. Зображення в цьому посібнику можуть відрізнятися від дійсного вигляду виробу чи певного елемента.

**! УВАГА**

- Не використовуйте неліцензійне приладдя для забезпечення безпеки та для продовження терміну використання виробу.
- На будь-які пошкодження або травми, які виникли внаслідок використання неліцензійних компонентів, гарантія не поширюється.
- На деяких моделях до екрана прикріплено тонку плівку, яку не можна знімати.

**! ПРИМІТКА**

- Комплектація виробу може дещо відрізнятися залежно від моделі.
- Характеристики виробу або зміст цього посібника можуть бути змінені без попередження у зв'язку із вдосконаленням функціональності виробу.
- Для оптимального з'єднання кабелі HDMI і пристрої USB повинні мати роз'єми зовнішньою товщиною 10 мм і шириною 18 мм. Використовуйте кабель-подовжувач, що підтримує USB 2.0, якщо USB-кабель або USB-накопичувач не підходять для USB-порту телевізора.

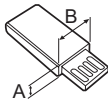
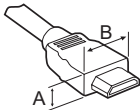

\*A ≅ 10 мм

\*B ≅ 18 мм

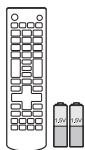

**Пульт дистанційного керування і батареї (AAA)**



**Посібник користувача**



**Кабель живлення**

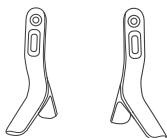

**Основа підставки**  
(лише LB55\*\*, LB56\*\*-ZE / ZC,  
LB62\*\*-ZA / ZB)

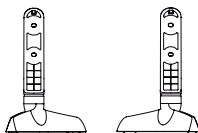

**Основа підставки**  
(лише LB56\*\*-ZT / ZQ, LB62\*\*-ZE)



**Гвинти для підставки**  
4шт., M4 x L14  
(лише 42/49LB55\*\*,  
39/42/47/50/55/60LB56\*\*,  
42/49/55LB62\*\*)



**Гвинти для підставки**  
4шт., M4 x L20  
(лише 32LB55\*\*, 32LB56\*\*,  
32LB62\*\*)



**Розпірки настінного кронштейна**  
2шт.  
(лише 42LB55\*\*, 42LB56\*\*,  
42LB62\*\*)



**Організатор кабелів**  
2шт.

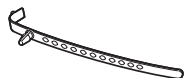

**Фіксатор для кабелів**  
(залежно від моделі)



**Окуляри Сінема 3D**  
Кількість 3D-окулярів може  
різнитися залежно від моделі  
або країни.  
(лише LB62\*\*)

## Приладдя, яке не входить у комплект

Приладдя, яке не входить у комплект, може бути змінено або вдосконалено без повідомлення. Щоб придбати це приладдя, зверніться до дилера. Це приладдя сумісне лише з певними моделями.

Аудіопристрій LG

**AG-F\*\*\***

Окуляри Cinema 3D

**AG-F\*\*\*DP**

Окуляри Dual Play

Сумісність	LB56** / LB55**	LB62**
Аудіопристрій LG	•	•
<b>AG-F***</b> Окуляри Cinema 3D		•
<b>AG-F***DP</b> Окуляри Dual Play		•

Назва моделі або дизайн може змінитися у разі оновлення функцій виробу, умов виробництва або правил.

## Частини та кнопки

(лише LB55\*\*, LB56\*\*-ZE / ZC, LB62\*\*-ZA / ZB)

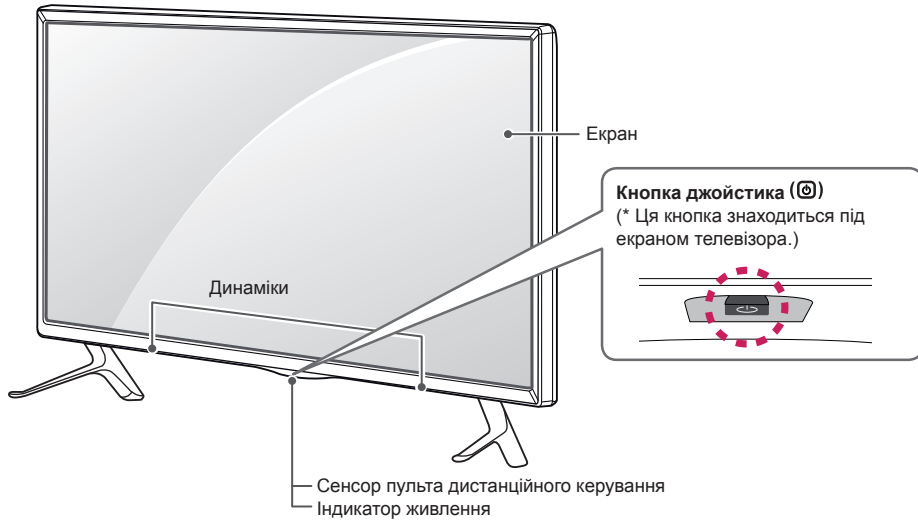

(лише LB56\*\*-ZT / ZQ, LB62\*\*-ZE)

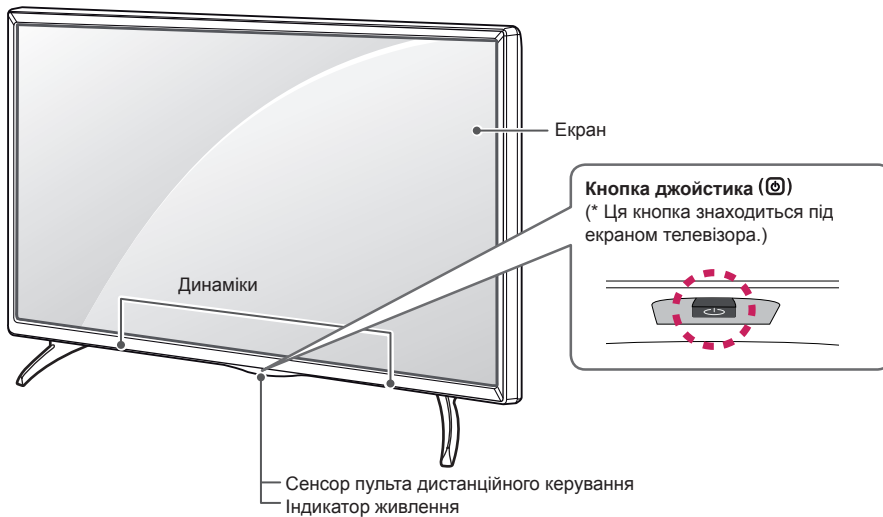

### ! ПРИМІТКА

- Індикатор логотипу LG або індикатор живлення можна ввімкнути або вимкнути, вибравши в головному меню пункт **ПАРАМЕТРИ**.



## Кнопка джойстика

Функціями телевізора можна управляти простим натисненням чи переміщенням кнопки джойстика вгору, вниз, ліворуч і праворуч.

### Базові функції

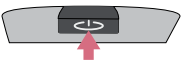
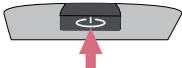
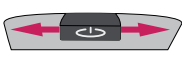
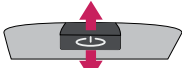
	Увімкнення живлення	Коли телевізор вимкнено, прикладіть палець до кнопки джойстика, натисніть один раз і відпустіть.
	Вимкнення живлення	Коли телевізор увімкнено, прикладіть палець до кнопки джойстика, натисніть і утримуйте його кілька секунд, тоді відпустіть. (Однак якщо на екрані відображаються кнопки меню, то натиснення і утримування кнопки джойстика дає змогу вийти з меню).
	Регулювання гучності	Натисненням кнопки джойстика у напрямку ліворуч чи праворуч можна відрегулювати рівень гучності за бажанням.
	Управління каналами	Натисненням кнопки джойстика у напрямку вгору чи вниз можна прокрутити список збережених каналів.





### ! ПРИМІТКА

- Тримавши палець над кнопкою джойстика і керуючи ним вгору, вниз, праворуч чи ліворуч, вважайте, щоб не натиснути на кнопку джойстика. Якщо натиснути кнопку джойстика перший раз, неможливо регулювати гучність і керувати збереженими програмами.

### Налаштування меню

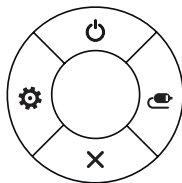
Коли телевізор вимкнено, один раз натисніть кнопку джойстика.

Параметри меню (🔌, ⚙️, ✕, 📶) можна налаштувати натисненням кнопки джойстика вгору, вниз, ліворуч чи праворуч.

		<b>Телевізор вимкнено</b>	Вимкнення живлення телевізора.
		<b>Налаштування</b>	Доступ до головного меню.
		<b>Закрити</b>	Вихід з екранного меню та повернення до режиму перегляду телепрограм.
		<b>Список зовнішніх пристроїв</b>	Зміна джерела вхідного сигналу.

## Піднімання та перенесення телевізора

Перш ніж підняти чи переносити телевізор, незалежно від його типу чи розміру, прочитайте подані нижче вказівки; викладена далі інформація дозволить попередити пошкодження телевізора чи появу подряпин, а також дасть змогу безпечно транспортувати пристрій.



### УВАГА

- Не торкайтеся екрана, оскільки таким чином його можна пошкодити.
- Транспортувати телевізор найкраще в коробці або пакувальних матеріалах, у яких телевізор доставлено.
- Перш ніж переносити чи підняти телевізор, від'єднайте кабель живлення та всі інші кабелі.
- Тримайте телевізор екраном від себе, щоб не пошкодити його.



- Міцно тримайте телевізор за корпус вгорі та знизу. У жодному разі не тримайте пристрій за прозору частину, динамік чи сітку динаміка.

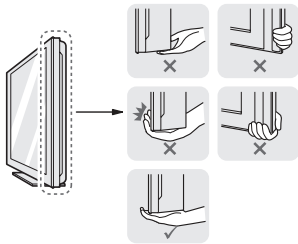

- Щоб перенести великий телевізор, потрібно щонайменше 2 людини.
- Переносячи телевізор у руках, тримайте його так, як показано на малюнку нижче.

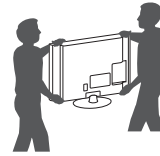

- Переносьте телевізор обережно, без різких струсів і сильних вібрацій.
- Коли переносите телевізор, тримайте його вертикально, ніколи не перевертайте на бік і не нахильте праворуч чи ліворуч.
- Не допускайте прикладання надмірних зусиль на згинання рамки корпусу, оскільки це може спричинити пошкодження екрана.

## Встановлення на столі

- 1 Підніміть телевизор і поставте його вертикально на столі.
  - Для належної вентиляції відстань від монітора до стіни має становити не менше 10 см.

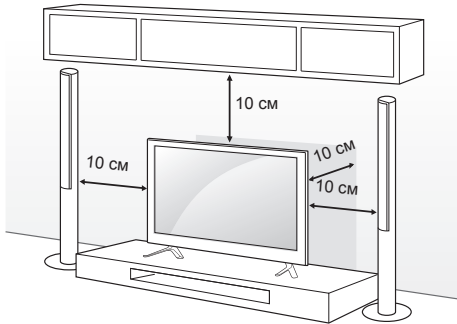

- 2 Під'єднайте кабель живлення до розетки.

### ⚠ УВАГА

- Не ставте телевизор поблизу джерел тепла, оскільки це може призвести до пожежі або інших пошкоджень.

## Кріплення телевизора до стіни

(Доступно не для всіх моделей.)

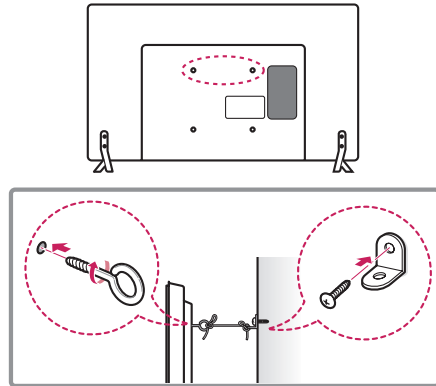

- 1 Надійно вкрутіть гвинти з кільцями або звичайні шурупи з кронштейнами позаду телевизора.
  - Якщо в отвори для гвинтів із кільцями вкручено інші гвинти, викрутіть їх.
- 2 Прикріпіть кронштейни до стіни за допомогою шурупів. Кронштейни мають бути розташовані на стіні приблизно навпроти гвинтів із кільцями на задній панелі телевизора.
- 3 За допомогою міцного шнура прив'яжіть гвинти з кільцями до кронштейнів на стіні. Шнур має натягуватися горизонтально, перпендикулярно до стіни.

### ⚠ УВАГА

- Слідкуйте, щоб діти не вилазили на телевизор і не виснули на ньому.

### ! ПРИМІТКА

- Ставте телевизор тільки на стійку та міцну підставку або шафку, яка витримає вагу телевизора.
- Кронштейни, шурупи та шнури для кріплення не входять до комплекту поставки з ТВ. Якщо ви хочете придбати ці аксесуари, зверніться до локальних постачальників.

## Кріплення до стіни

Обережно прикріпіть настінний кронштейн, що продається окремо, до задньої панелі телевізора, після чого надійно закріпіть його на міцній стіні, перпендикулярно до підлоги. З питань кріплення телевізора до інших будівельних матеріалів зверніться до кваліфікованого майстра. Компанія LG радить залучати до встановлення телевізора на стіні кваліфікованого спеціаліста.

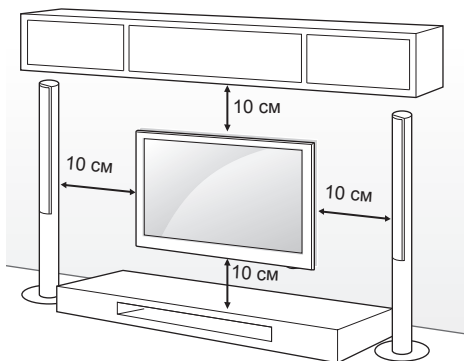

Україно́вка

Використовуйте тільки гвинти та настінні кронштейни стандарту VESA. Стандартні розміри наборів для настінного кріплення описано в таблиці нижче.

### Приладдя, яке не входить у комплект (Настінний кронштейн)

Модель	32/39LB56** 32LB55** 32LB62**	42/47/50/55LB56** 42/49LB55** 42/49/55LB62**
VESA (A x B)	200 x 200	400 x 400
Стандартний гвинт	M6	M6
Кількість гвинтів	4	4
Настінний кронштейн	LSW240B MSW240	LSW440B MSW240
Модель	60LB56**	
VESA (A x B)	400 x 400	
Стандартний гвинт	M6	
Кількість гвинтів	4	
Настінний кронштейн	LSW440B	

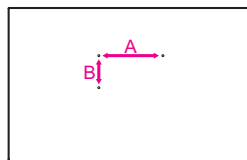

### УВАГА

- Перед встановленням або перенесенням телевізора обов'язково від'єднайте кабель живлення. Недотримання цієї вимоги може призвести до ураження електричним струмом.
- Якщо встановити телевізор на стелі або похилій стіні, він може впасти та спричинити серйозні травми. Використовуйте лише настінне кріплення, рекомендоване компанією LG. Із питаннями щодо встановлення звертайтеся за місцем придбання монітора або до кваліфікованого спеціаліста.
- Не затягуйте гвинти надміру, адже це може призвести до пошкодження телевізора та втрати гарантії.
- Використовуйте тільки гвинти та настінні кріплення стандарту VESA. Гарантія на цей виріб не поширюється на будь-які пошкодження чи травми, що виникли через неналежне використання або використання невідповідного приладдя.

### ПРИМІТКА

- Використовуйте гвинти, вказані у списку характеристик стандартних гвинтів VESA.
- Набір для настінного кріплення містить посібник зі встановлення та всі необхідні частини.
- Настінний кронштейн продається окремо. Додаткове приладдя можна придбати в місцевого дилера.
- Залежно від настінного кріплення довжина гвинтів може відрізнятися. Використовуйте гвинти належної довжини.
- Детальніше читайте в посібнику, що додається до настінного кронштейна.

### ПРИМІТКА

- лише 42LB55\*\*, 42LB56\*\*, 42LB62\*\*

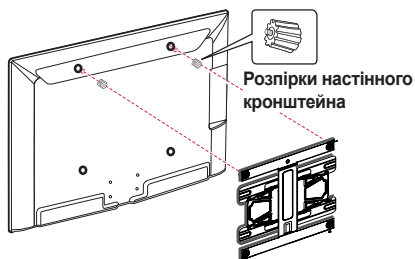

# ПУЛЬТ ДИСТАНЦІЙНОГО КЕРУВАННЯ

У цьому посібнику описано кнопки пульта дистанційного керування. Уважно прочитайте цей посібник і використовуйте телевизор належним чином. Для заміни батарей відкрийте кришку відсіку для батарей, замініть батареї (1,5 В ААА), вставляючи їх з урахуванням полярності (позначки ⊕ та ⊖ всередині відсіку) і закрийте кришку відсіку. Щоб вийняти батареї, виконайте ті самі дії у зворотному порядку.

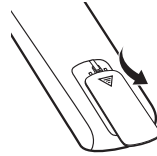

## ⚠ УВАГА

- Не використовуйте одночасно старі та нові батареї, інакше можна пошкодити пульт дистанційного керування.

Натискаючи кнопки, спрямовуйте пульт дистанційного керування на сенсор дистанційного керування на телевізорі.  
(лише LB55\*\*, LB56\*\*)

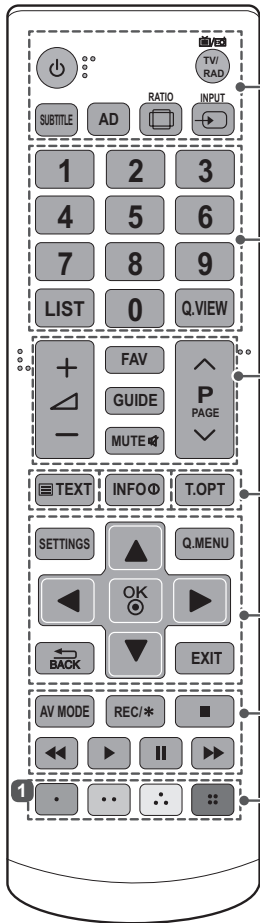

	<b>(ЖИВЛЕННЯ)</b> Увімкнення та вимкнення живлення телевізора.
	<b>TV/RAD</b> Вибір каналу радіо-, телемовлення або цифрового мовлення.
	<b>SUBTITLE</b> Виклик вибраних вами субтитрів у цифровому режимі.
	<b>AD</b> Натиснення кнопки AD вмикає функцію звукового опису.
	<b>RATIO</b> Зміна формату зображення на екрані.
	<b>INPUT</b> Зміна джерела вхідного сигналу.
<b>Цифрові клавіші</b>	Введіть числа.
	<b>LIST</b> Доступ до списку збережених програм.
	<b>Q.VIEW</b> Повернення до попереднього каналу.
	<b>+ / -</b> Регулювання рівня гучності.
	<b>FAV</b> Доступ до списку вибраних каналів.
	<b>GUIDE</b> Виклик довідника програм.
	<b>MUTE</b> Вимкнення звуку.
	<b>^ P v</b> Перегляд збережених програм або каналів. <b>^ PAGE v</b> Перехід до попереднього чи наступного екрана.
	<b>КНОПКИ РЕЖИМУ ТЕЛЕТЕКСТУ (TEXT / T.OPT)</b> Ці кнопки використовуються для управління телетекстом.
	<b>INFO</b> Перегляд інформації поточної програми та екрана.
	<b>SETTINGS</b> Доступ до головного меню.
	<b>Q.MENU</b> Вибір меню швидкого доступу.
	<b>Навігаційні кнопки (вгору/донизу/ліворуч/праворуч)</b> Переміщення пунктами меню та параметрами.
	<b>OK</b> Вибір пункту чи параметра меню та підтвердження вибору.
	<b>BACK</b> Повернення до попереднього рівня.
	<b>EXIT</b> Вихід з екранного меню та повернення до режиму перегляду телепрограм.
	<b>AV MODE</b> Вибір режиму аудіо-відео сигналу.
	<b>REC/*</b> Початок запису і відображення меню запису. (лише для моделей із підтримкою Time Machine <sup>Ready</sup> ).
	<b>Кнопки керування (■, ▶, ⏸, ◀, ▶▶)</b> Керування меню МОЇ МУЛЬТИМЕДІЙНІ ДАНІ, Time Machine <sup>Ready</sup> або сумісними пристроями SIMPLINK (моделі з підтримкою USB, SIMPLINK або Time Machine <sup>Ready</sup> ).
	<b>1 Кольорові кнопки</b> Доступ до певних функцій у деяких меню. (■ : Червоний, ■ : Зелений, ■ : Жовтий, ■ : Синій)

УКРАЇНСЬКА

(лише LB62\*\*\*)

УКРАЇНЬКА



	<b>(ЖИВЛЕННЯ)</b> Увімкнення та вимкнення живлення телевізора.
	<b>TV/RAD</b> Вибір каналу радіо-, телемовлення або цифрового мовлення.
	<b>SUBTITLE</b> Виклик вибраних вами субтитрів у цифровому режимі.
	<b>GUIDE</b> Виклик довідника програм.
	<b>AV MODE</b> Вибір режиму аудіо-відео сигналу.
	<b>INPUT</b> Зміна джерела вхідного сигналу.
<b>1 2 3</b>	<b>Цифрові клавіші</b> Введіть числа.
<b>4 5 6</b>	<b>LIST</b> Доступ до списку збережених програм.
<b>7 8 9</b>	<b>Q.VIEW</b> Повернення до попереднього каналу.
<b>LIST 0 Q.VIEW</b>	<b>+ / -</b> Регулювання рівня гучності.
<b>+</b>	<b>FAV</b> Доступ до списку вибраних каналів.
<b>-</b>	<b>3D</b> Перегляд 3D-відео.
<b>MUTE</b>	<b>MUTE</b> Вимкнення звуку.
<b>FAV</b>	<b>^ P v</b> Перегляд збережених програм або каналів.
<b>3D</b>	<b>^ PAGE v</b> Перехід до попереднього чи наступного екрана.
<b>PAGE</b>	<b>КНОПКИ РЕЖИМУ ТЕЛЕТЕКСТУ (TEXT / T.OPT)</b> Ці кнопки використовуються для управління телетекстом.
<b>TEXT INFO T.OPT</b>	<b>INFO</b> Перегляд інформації поточної програми та екрана.
<b>SETTINGS</b>	<b>SETTINGS</b> Доступ до головного меню.
<b>Q.MENU</b>	<b>Q.MENU</b> Вибір меню швидкого доступу.
<b>Навігаційні кнопки (вгору/донизу/ліворуч/праворуч)</b>	<b>Навігаційні кнопки (вгору/донизу/ліворуч/праворуч)</b> Переміщення пунктами меню та параметрами.
<b>OK</b>	<b>OK</b> Вибір пункту чи параметра меню та підтвердження вибору.
<b>BACK</b>	<b>BACK</b> Повернення до попереднього рівня.
<b>EXIT</b>	<b>EXIT</b> Вихід з екранного меню та повернення до режиму перегляду телепрограм.
<b>AD</b>	<b>AD</b> Натиснення кнопки AD вмикає функцію звукового опису.
<b>REC/*</b>	<b>REC/*</b> Початок запису і відображення меню запису. (лише для моделей із підтримкою Time Machine <sup>Ready</sup> ).
<b>Кнопки керування (■, ►, II, ◀, ▶)</b>	<b>Кнопки керування (■, ►, II, ◀, ▶)</b> Керування меню МОЇ МУЛЬТИМЕДІЙНІ ДАНІ, Time Machine <sup>Ready</sup> або сумісними пристроями SIMPLINK (моделі з підтримкою USB, SIMPLINK або Time Machine <sup>Ready</sup> ).
<b>1</b>	<b>1</b> <b>Кольорові кнопки</b> Доступ до певних функцій у деяких меню. (■) : Червоний, (■) : Зелений, (■) : Жовтий, (■) : Синій)

## НАЛАШТУВАННЯ

### Автоматичне налаштування програм

SETTINGS ⇨ ВСТАНОВЛЕННЯ  
⇨ Автоналаштування

Автоматично налаштовує програми.

- Якщо джерело вхідного сигналу підключено неправильно, ресстрація програми може не вдатися.
- **Автоналаштування** знаходить лише ті програми, трансляція яких відбувається в цей момент.
- Якщо увімкнено параметр **Система блокування**, з'явиться спливаюче вікно із запитом паролю.

### Налаштування зображення за допомогою майстра зображення

SETTINGS ⇨ ЗОБРАЖЕННЯ ⇨ Майстер зображення III

[Залежно від моделі]

Калібрування та налаштування оптимальної якості зображення за допомогою пульта дистанційного керування та майстра зображення без потреби у дорогих графічних пристроях або сприянні спеціалістів.

### Вибір режиму зображення

SETTINGS ⇨ ЗОБРАЖЕННЯ ⇨ Режим зображення

Вибір режиму зображення, оптимізованого для певних умов перегляду чи програми.

- **Чіткий** : Підвищення рівня контрастності, яскравості і чіткості зображення.
- **Стандартний** : Відображення зображень зі стандартним рівнем контрастності, яскравості і чіткості.
- **Еco/APs**: [Залежно від моделі] функція заощадження енергії змінює налаштування телевізора з метою зменшення споживання енергії.
- **Кіно / Гра**: Відображення оптимального зображення під час перегляду фільмів, фотографій та ігор.
- **Спорт** : оптимізація відеозображення з динамічними подіями за допомогою підкреслення основних кольорів – білого, зеленого чи небесно-блакитного.
- **ISF Експерт 1, 2** : меню налаштування якості зображення, що дозволяє спеціалістам та аматорам покращувати перегляд телепрограм. Це меню призначене для налаштування зображення спеціалістом, що має сертифікат ISF. (Логотип ISF використовується лише на телевізорах, сертифікованих ISF). ISFccc: Imaging Science Foundation Certified Calibration Control

- Доступний перелік режимів зображення залежить від вхідного сигналу.
- **ISF Експерт** використовується у галузі професійного налаштування зображень і дає змогу контролювати і виконувати точне налаштування певного зображення. Для звичайного зображення ефекти можуть не бути яскраво виражені.
- Функція ISF доступна лише на окремих моделях.

### Встановлення додаткових налаштувань

SETTINGS ⇨ ЗОБРАЖЕННЯ ⇨ Режим зображення  
⇨ Додаткові налаштування / Додаткові налаштування (Експерт)

Калібрування екрана для кожного окремого режиму зображення або налаштування зображення відповідно до спеціального екрана. Спершу виберіть потрібний **Режим зображення**.

- **Динамічна контрастність** : налаштування контрастності до оптимального рівня відповідно до яскравості зображення.
- **Яскравість кольору** : налаштування кольорів, щоб зробити зображення природнішим.
- **Колір інтерфейсу** : Можна окремо налаштувати спектр кольорів інтерфейсу відповідно до вподобань користувача.
- **Синій колір** : окреме налаштування кольору неба.
- **Зелений колір** : окреме налаштування спектру кольорів природи (луки, пагорби тощо).
- **Гама** : встановлення кривої градації відповідно до виходу сигналу зображення у співвідношенні із вхідним сигналом.
- **Діапазон кольорів** : можна вибрати діапазон кольорів, які можуть бути відображені.
- **Розширення країв** : відображення чітких, яскраво виражених та природних країв зображення у відео.
- **Еталонне зображ.** : [Залежно від моделі] зразки, які використовуються для експертного налаштування.
- **Фільтрація кольору** : фільтрування певного колірного спектру у кольорах RGB для точного налаштування насиченості та відтінку кольорів.
- **Температура кольору** : налаштування загального тону зображення. У режимі Expert (Експерт) детальне точне налаштування можна виконати через пункт Гама / Method (Метод) тощо.
- **Система керування кольорами** : це система, якою експерти користуються для налаштування кольору за допомогою тестового зображення. Можна вибрати одну з шести колірних областей (червоний / зелений / синій / блакитний / пурпуровий / жовтий), не впливаючи на інші кольори. У випадку звичайних зображень налаштування можуть не призводити до помітних змін кольору.
- Залежно від вхідного сигналу чи інших параметрів зображення кількість пунктів налаштування може зменшитися.

### Налаштування додаткових параметрів зображення

SETTINGS ⇨ ЗОБРАЖЕННЯ ⇨ Режим зображення ⇨ Параметр зображення

[Залежно від моделі]

Налаштування детального налаштування зображень.

- **Корекція шумів** : усунення шумів у зображенні.
- **Пониження шуму MPEG** : усунення шумів, які утворилися під час створення цифрових сигналів зображення.
- **Рівень чорного** : налаштування яскравості й контрастності екрана відповідно до рівня чорного на вхідному зображенні, використовуючи чорноту (рівень чорного) екрана.
- **Real Cinema** : допомагає підтримувати екран в оптимальному стані.
- **Захист очей / SUPER Energy Saving** : [Залежно від моделі] заощадження електроенергії шляхом регулювання яскравості відповідно до динаміки зображення на екрані.
- Залежно від вхідного сигналу чи інших параметрів зображення кількість пунктів налаштування може різнитись.

### Використання функції TruMotion

SETTINGS ⇨ ЗОБРАЖЕННЯ ⇨ TruMotion

[Залежно від моделі]

Коригування зображень для відображення більш плавного руху.

- **Згладжений** : De-judder / De-blur, що працює у більшому діапазоні в автоматичному режимі.
- **Чіткий** : De-judder / De-blur, що працює у середньому діапазоні в автоматичному режимі.
- **Користувач** : Параметр De-judder / De-blur можна налаштувати вручну.  
De-judder : дає змогу усунути тремтіння чи рух користувача.  
De-blur : дає змогу усунути розмиття і налаштувати зображення.

Автоматичний режим означає, що діапазон тремтіння і розмиття, що залежить від стану вхідного відеосигналу, контролюється режимом TruMotion.

### Використання функції енергозбереження

SETTINGS ⇨ ЗОБРАЖЕННЯ ⇨ Енергозбереження

Заощадження електроенергії шляхом налаштування яскравості екрана.

- **Автоматично** : [Залежно від моделі] сенсор телевізора визначає інтенсивність освітлення у приміщенні та автоматично налаштовує яскравість екрана.
- **Вимк.** : Вимкнення функції енергозбереження.
- **Мін. / Середній / Макс.** : Застосовується попередньо встановлений режим енергозбереження.
- **Вимк. екрану** : Екран вимикається, і відтворюється лише звук. Щоб увімкнути екран, натисніть будь-яку кнопку на пульті дистанційного керування, крім кнопки живлення.

### Використання динаміка телевізора

SETTINGS ⇨ ЗВУК ⇨ Sound Out ⇨ Динаміки телевізору

[Залежно від моделі]

Звук виводиться через динамік телевізора.

### Використання зовнішнього динаміка

SETTINGS ⇨ ЗВУК ⇨ Sound Out ⇨ Зовнішній динамік (оптичний)

[Залежно від моделі]

Звук виводиться через динамік, під'єднаний до оптичного роз'єму.

- Підтримується SimpLink.

### Використання цифрового аудіовиходу

SETTINGS ⇨ ЗВУК ⇨ Sound Out ⇨ Зовнішній динамік (оптичний) ⇨ Цифровий аудіовихід

[Залежно від моделі]

Виконується налаштування виведення цифрового аудіосигналу.

Елемент	Аудіовхід	Цифровий аудіовихід
Автоматично	MPEG Dolby Digital Dolby Digital Plus HE-AAC	PCM Dolby Digital Dolby Digital Dolby Digital
PCM	Uci	PCM



## Під'єднання і використання аудіопристрою LG

**SETTINGS** ⇨ **ЗВУК** ⇨ **Sound Out**  
⇨ **Синхронізація звуку LG (оптична)**

[Залежно від моделі]

Під'єднайте аудіопристрій LG з логотипом  до оптичного цифрового аудіовиходу. Аудіопристрій LG дає змогу легко насолоджуватися насиченим потужним звуком.

## Використання навушників

**SETTINGS** ⇨ **ЗВУК** ⇨ **Sound Out** ⇨ **Навушники**

[Залежно від моделі]

Звук виводиться через навушники, під'єднані до роз'єму для гарнітури/наушників.

## Синхронізація аудіо- та відеосигналів

**SETTINGS** ⇨ **ЗВУК** ⇨ **Регул. АВ-синхр.**

[Залежно від моделі]

Безпосередня синхронізація відео- та аудіосигналів, коли вони не збігаються.

- Якщо для параметра **Регул. АВ-синхр.** встановлено значення **Ввімк.**, відтворення звуку (динаміки телевізора або функцію SPDIF) можна налаштувати відповідно до зображення на екрані.

## Користування функцією SIMPLINK

[Залежно від моделі]

SIMPLINK – це функція, що дає змогу керувати кількома мультимедійними пристроями лише за допомогою пульта дистанційного керування телевізора через меню SIMPLINK.

- 1 З'єднайте роз'єм HDMI IN телевізора і вихід HDMI пристрою SIMPLINK за допомогою кабелю HDMI.
- [Залежно від моделі]  
Для домашніх кінотеатрів, які обладнано функцією SIMPLINK, з'єднайте роз'єми HDMI, як вказано вище, і за допомогою оптичного кабелю з'єднайте оптичний вихід цифрового аудіо телевізора з оптичним входом цифрового аудіо пристрою SIMPLINK.
- 2 Виберіть пункт **ВХІД(ПАРАМЕТРИ)** ⇨ **SimpLink**  
З'явиться вікно меню SIMPLINK.
- 3 У вікні налаштування SIMPLINK встановіть для функції SIMPLINK значення **Ввімк.**.
- 4 У вікні меню SIMPLINK виберіть пристрій для керування.
- Ця функція сумісна лише з пристроями з логотипом SIMPLINK.
- Щоб користуватися функцією SIMPLINK, слід підключити високошвидкісний кабель HDMI® (із функцією CEC – Consumer Electronics Control (керування побутовою електронікою)). Високошвидкісні кабелі HDMI® мають підключений контакт 13 для обміну інформацією між пристроями.

- Якщо переключитися на інший вхід, пристрій SIMPLINK зупиниться.
- Якщо використовується третій пристрій із функцією HDMI-CEC, пристрій SIMPLINK може не працювати належним чином.
- [Залежно від моделі]  
Якщо вибрати або відтворити мультимедійний файл із пристрою, що підтримує функції домашнього кінотеатру, **Динамік дом. кінотеатра(Динаміки)** буде підключено автоматично. Щоб користуватися **Динамік дом. кінотеатра(Динаміки)**, підключіть виріб за допомогою оптичного кабелю (продається окремо).

## Опис функції SIMPLINK

- **Безпосереднє відтворення** : Миттєве відтворення вмісту мультимедійного пристрою на телевізорі.
- **Вибрати мультимедійний пристрій** : потрібного пристрою через меню SIMPLINK для керування ним із телевізора.
- **Відтворення з диска** : Управління мультимедійним пристроєм за допомогою пульта дистанційного керування телевізора.
- **Вимкнути усі пристрої** : Вимикаючи телевізор, ви вимикаєте також усі під'єднані пристрої.
- **Синхронне ввімкнення** : Телевізор автоматично вмикається, коли під'єднаний до роз'єму HDMI пристрій із функцією SIMPLINK починає відтворення.
- **Динаміки** : [Залежно від моделі]  
Виберіть динамік домашнього кінотеатру чи телевізора.

## Установлення пароля

**SETTINGS** ⇨ **БЛОКУВАННЯ** ⇨ **Введіть пароль**

Установлення або змінення пароля телевізора.  
Початковий пароль '0000'.

Якщо вибрано країну Франція, пароль не '0000', а '1234'.

Якщо вибрано країну Франція, пароль '0000' установити не можна.

## Скидання заводських параметрів

**SETTINGS** ⇨ **ПАРАМЕТРИ** ⇨ **Скидання заводських налаштувань**

Усю збережену інформацію буде видалено і телевізійні налаштування скинуто.  
Телевізор буде вимкнено і увімкнено, і усі налаштування буде скинуто.

- Якщо увімкнено режим **Система блокування**, з'явиться спливне вікно із проханням ввести пароль.
- Не вимикайте живлення під час ініціалізації.

## Від'єднання пристрою USB

### Q.MENU ⇔ USB-пристрій

Виберіть накопичувач USB, який слід від'єднати. Коли з'явиться повідомлення про те, що пристрій USB від'єднано, від'єднайте пристрій від телевізора.

- Як тільки пристрій USB вибрано для від'єднання, дані з нього зчитати неможливо. Від'єднайте пристрій USB, а тоді під'єднайте ще раз.

### Використання накопичувача USB – попередження

- Якщо накопичувач USB обладнано вбудованою програмою автоматичного розпізнавання або він використовує власний драйвер, пристрій може не працювати.
- Окремі накопичувачі USB можуть не працювати або можуть не працювати належним чином.
- Використовуйте лише накопичувачі USB, відформатовані за допомогою файлової системи Windows FAT32 або NTFS.
- Для зовнішніх жорстких дисків USB рекомендовано використовувати пристрій з номінальною напругою менше 5 В і номінальним струмом менше 500 мА.
- Рекомендовано використовувати накопичувачі USB на 32 Гб або менше і жорсткі диски USB на 1 Тб або менше.
- Якщо жорсткий диск USB із функцією енергозбереження не працює належним чином, вимкніть і знову увімкніть живлення. Детальніше читайте в посібнику до зовнішнього жорсткого диска USB.
- Дані у накопичувачі USB може бути пошкоджено, тож обов'язково зробіть резервні копії важливих даних на інших пристроях. Збереження даних є відповідальністю користувача; виробник не несе відповідальності за втрату даних.

### Файл, що підтримується функцією “Мої мультимедіа”

- Максимальна Швидкість передачі даних: 20 Мбіт/с (мегабіт на секунду)
- Підтримувані формати зовнішніх субтитрів: \*.srt (SubRip), \*.smi (SAMI), \*.sub (SubViewer, MicroDVD, DVDsubtitleSystem, SubIdx(Vobsub)), \*.ass/\*.ssa (SubStation Alpha), \*.txt (TMplayer), \*.psb (PowerDivX)
- Підтримувані формати внутрішніх субтитрів: XSUB (підтримуються внутрішні субтитри, генеровані з DivX6)

## Підтримувані відеоформати

- Максимум: 1920 x 1080 30p (лише для Motion JPEG 640x480 30p)
- .asf, .wmv  
[Відео] MPEG-2, MPEG-4 Part2, DivX3.11, DivX4, DivX5, DivX6, XVID, H.264/AVC, VC1(WMV3, WVC1), MP43  
[Аудіо] WMA Standard, WMA9(Pro), MP3, AAC, AC3, MP3, 3D WMV (один потік).
- divx, .avi  
[Відео] MPEG-2, MPEG-4 Part2, DivX3.11, DivX4, DivX5, DivX6, XVID, H.264/AVC  
[Аудіо] HE-AAC, LPCM, ADPCM, MPEG-1 Layer I, MPEG-1 Layer II, Dolby Digital, MPEG-1 Layer III (MP3), \*DTS
- .ts, .trp, .tp, .mts, .m2ts  
[Відео] H.264/AVC, MPEG-2, AVS, VC1  
[Аудіо] MPEG-1 Layer I, MPEG-1 Layer II, MPEG-1 Layer III (MP3), Dolby Digital, Dolby Digital Plus, AAC, HE-AAC, \*DTS
- .vob  
[Відео] MPEG-1, MPEG-2  
[Аудіо] Dolby Digital, MPEG-1 Layer I, MPEG-1 Layer II, DVD-LPCM
- mp4, .m4v, .mov  
[Відео] MPEG-2, MPEG-4 Part2, DivX3.11, DivX4, DivX5, DivX6, XVID, H.264/AVC [Аудіо] AAC, MPEG-1 Layer III (MP3), \*DTS
- .mkv  
[Відео] MPEG-2, MPEG-4 Part2, DivX3.11, DivX4, DivX5, DivX6, XVID, H.264/AVC [Аудіо] HE-AAC, Dolby Digital, MPEG-1 Layer III (MP3), \*DTS, LPCM
- motion JPEG  
[Відео] MJPEG  
[Аудіо] LPCM, ADPCM
- .mpg, .mpeg, .mpe  
[Відео] MPEG-1, MPEG-2  
[Аудіо] MPEG-1 Layer I, MPEG-1 Layer II, Dolby Digital, LPCM
- dat  
[Відео] MPEG-1, MPEG-2  
[Аудіо] MP2
- flv  
[Відео] Sorenson H.263, H.264/AVC  
[Аудіо] MP3, AAC, HE-AAC
- \*rm, \*rmvb  
[Відео] RV30, RV40  
[Аудіо] Dolby Digital, AAC, HE-AAC, RA6(Cook)
- 3gp, 3gp2  
[Відео] H.264/AVC, MPEG-4 Part2  
[Аудіо] AAC, AMR(NB/WB)
- \*DTS / \*rm / \*rmvb : Залежно від моделі

## Доступні музичні файли

- Тип файлу : mp3  
[Швидкість передачі даних] 32 - 320 кбіт/с  
[Частота дискретизації] 16 кГц - 48 кГц  
[Підтримка] MPEG1, MPEG2, Layer2, Layer3
- Тип файлу : AAC  
[Швидкість передачі даних] Вільний формат  
[Частота дискретизації] 8 кГц ~ 48 кГц  
[Підтримка] ADIF, ADTS
- Тип файлу : M4A  
[Швидкість передачі даних] Вільний формат  
[Частота дискретизації] 8 кГц ~ 48 кГц  
[Підтримка] MPEG-4
- Тип файлу : WMA  
[Швидкість передачі даних] 128 [Швидкість передачі даних] 32 - 320 кбіт/с ~ 320 [Швидкість передачі даних] 32 - 320 кбіт/с  
[Частота дискретизації] 8 кГц ~ 48 кГц  
[Підтримка] WMA7, WMA8, WMA9 Standard
- Тип файлу : WMA  
[Швидкість передачі даних] ~ 768 [Швидкість передачі даних] 32 - 320 кбіт/с  
[Канали / Частота дискретизації]  
M0: до 2 каналів по 48 кГц  
(окрім режиму низької швидкості передачі даних),  
M1: до 5.1 каналів по 48 кГц,  
M2: до 5.1 каналів по 96 кГц  
[Підтримка] WMA 10 Pro
- Тип файлу : OGG  
[Швидкість передачі даних] Вільний формат  
[Частота дискретизації] 8кГц ~ 48 кГц  
[Підтримка] OGG Vorbis

## Підтримувані формати фотографій

- Категорія : 2D (jpeg, jpg, jpe)  
[Доступний тип файлів] SOF0: Baseline, SOF1: розширений послідовний, SOF2: прогресивний  
[Розмір фотографії] Мін.: 64 x 64, Макс.: Звичайний – 15360 (Ш) x 8640 (В), Прогресивний – 1920 (Ш) x 1440 (В)
- Категорія : BMP  
[Розмір фото] Мінімум: 64 x 64, Максимум: 9600 x 6400
- Категорія : PNG  
[Доступні типи файлів] черезрядкові, не черезрядкові  
[Розмір фото] Мінімум: 64 x 64, Максимум: черезрядкові – 1200 x 800, не черезрядкові – 9600 x 6400
- Файли форматів BMP та PNG можуть відтворюватися повільніше, ніж файли формату JPEG.

## ПЕРЕГЛЯД ВЕБ-ПОСІБНИКА

Щоб отримати докладний посібник користувача, відвідайте сторінку [www.lg.com](http://www.lg.com).

## НАЛАШТУВАННЯ ЗОВНІШНЬОГО ПРИСТРОЮ КЕРУВАННЯ

Для отримання інформації про зовнішній пристрій керування відвідайте веб-сайт [www.lg.com](http://www.lg.com).

## ОБСЛУГОВУВАННЯ

### Чищення телевізора

Для забезпечення найкращої роботи пристрою та для продовження терміну його використання рекомендовано регулярно чистити телевізор.



#### УВАГА

- Обов'язково спершу вимкніть телевізор, вийміть штепсель кабелю живлення з розетки та від'єднайте всі інші кабелі.
- Якщо ви не використовуєте телевізор тривалий час, вийміть штепсель кабелю живлення з розетки, щоб попередити виникнення можливих пошкоджень під час грози або стрибків напруги в електромережі.

### Екран, рамка, корпус і підставка

- Витираючи пил або незначні забруднення, використовуйте суху, чисту та м'яку ганчірку.
- Щоб усунути значніші забруднення, витирайте поверхню м'якою ганчіркою, змоченою у чистій воді або розчині м'якого миючого засобу. Після цього одразу витирайте поверхню сухою ганчіркою.



#### УВАГА

- Не торкайтеся екрана, оскільки таким чином його можна пошкодити.
- Не притискайте, не тріть і не вдаряйте поверхню екрана нігтями чи гострими предметами, оскільки її можна подряпати, що призведе до спотворення зображення.
- Не використовуйте хімічні речовини, оскільки вони можуть пошкодити виріб.
- Не розпилюйте рідини на поверхню виробу. Якщо всередину телевізора потрапить вода, це може спричинити пожежу, ураження електричним струмом або пошкодження телевізора.

### Кабель живлення

Регулярно витирайте пил і бруд, що збирається на кабелі живлення.

## УСУНЕННЯ НЕСПРАВНОСТЕЙ

Проблема	Вирішення
Не вдається керувати телевізором за допомогою пульта дистанційного керування.	<ul style="list-style-type: none"> <li>• Перевірте сенсор пульта дистанційного керування на виробі та спробуйте ще раз.</li> <li>• Усуньте будь-які перешкоди між пультом дистанційного керування та телевізором.</li> <li>• Перевірте ресурс батарей та їх належне розташування (⊕ до ⊕, ⊖ до ⊖).</li> </ul>
Немає зображення та звуку.	<ul style="list-style-type: none"> <li>• Перевірте, чи виріб увімкнено.</li> <li>• Перевірте під'єднання кабелю живлення до розетки на стіні.</li> <li>• Перевірте, чи справна розетка, під'єднавши до неї інші пристрої.</li> </ul>
Телевізор раптово вимикається.	<ul style="list-style-type: none"> <li>• Перевірте налаштування режиму управління живленням. Може відбуватись збій подачі живлення.</li> <li>• Перевірте, чи увімкнено функції <b>Автом. очікування</b> (Залежно від моделі) / <b>Час вимкнення</b> / <b>Таймер сну</b> у налаштуваннях <b>ЧАСУ</b>.</li> <li>• Якщо увімкнений телевізор не отримує сигналу, він автоматично вимкнеться через 15 хвилин бездіяльності.</li> </ul>
У разі під'єднання до роз'єму PC (HDMI) відображається повідомлення "Немає сигналу" або "Неправильний формат сигналу".	<ul style="list-style-type: none"> <li>• Вимкніть і увімкніть телевізор за допомогою пульта дистанційного керування.</li> <li>• Знову під'єднайте кабель HDMI.</li> <li>• Перезавантажте комп'ютер з увімкненим телевізором.</li> </ul>





# FOYDALANISH BO'YICHA QO'LLANMA

## LED televizor\*

\*LG LED televizorida LED yoritkichlariga ega bo'lgan LCD ekrandan foydalaniladi.

Iltimos, televizoringizdan foydalanishdan avval ushbu qo'llanmani diqqat bilan o'qib chiqing va undan keyinchalik foydalanish uchun saqlab qo'ying.



[www.lg.com](http://www.lg.com)

## LITSENZIYALAR

Qo'shimcha litsenziyalar ruzumga qarab farq qilishi mumkin. Qo'shimcha ma'lumotlar uchun [www.lg.com](http://www.lg.com) sahifasiga tashrif buyuring.



Dolby Laboratories litsenziyasi ostida ishlab chiqarilgan. "Dolby" va qo'sh D belgisi Dolby Laboratories kompaniyasining savdo belgilaridir.



AQSh va boshqa davlatlarda HDMI va HDMI High-Definition Multimedia Interface atamaları va HDMI logotipi savdo belgilari yoki HDMI Licensing LLCning qayd qilining savdo belgilaridir.



DivX VIDEO TO'G'RISIDA: DivX® Rovi korporatsiyasining sho'ba kompaniyasi bo'lgan DivX, LLC tomonidan yaratilgan raqamli video formatdir.

Bu DivX videolarini o'ynatishini tekshirish uchun puxta sinovdan o'tgan rasmiy DivX Certified® qurilmadir.

Fayllaringizni DivX videolariga o'zgartirish uchun batafsil ma'lumotlar va dasturiy ta'minot asboblari olish maqsadida [divx.com](http://divx.com) saytiga tashrif buyuring.

DivX VIDEO-ON-DEMAND TO'G'RISIDA: Xarid qilingan DivX Video-on-Demand (VOD) filmlari ijrosi uchun ushbu DivX Certified® qurilma ro'yxatdan o'tgan bo'lishi kerak. Shaxsiy ro'yxatdan o'tish kodini olish uchun qurilmangiz sozlamalari menyusidagi DivX VOD bo'limini toping. Ro'yxatdan o'tishni amalga oshirish to'g'risida qo'shimcha ma'lumotlar olish uchun [vod.divx.com](http://vod.divx.com) sahifasiga tashrif buyuring.

"HD 1080p gacha bo'lgan DivX® videolar, jumladan premium tarkib ijrosi uchun DivX Certified®, ya'ni to'la huquqli."

"DivX®, DivX Certified® va tegishli logotiplar Rovi korporatsiyasi yoki uning sho'ba kompaniyalarining savdo belgilaridir va ulardan litsenziya asosida foydalaniladi."

"AQShning quyidagi patentlaridan biri yoki bir nechta tomonidan himoya qilingan: 7,295,673; 7,460,668; 7,515,710; 7,519,274"

## OCHIQ MANBALI DASTURIY TA'MINOT HAQIDA BILDIRISHNOMA

GPL, LGPL, MPL va boshqa ochiq manbali litsenziyalar asosida ushbu mahsulotda mavjud bo'lgan ochiq kodni olish uchun <http://opensource.lge.com> sahifasiga tashrif buyuring.

Ochiq turdagi kodlarga qo'shimcha ravishda barcha tegishli litsenziya shartlari, kafolatlarining rad qilinishlari va mualliflik huquqlari to'g'risidagi bildirishnomalarni ham yuklab olish mumkin.

LG Elektroniks [opensource@lge.com](mailto:opensource@lge.com) manziliga elektron pochta so'rovi berilgan hollarda yetkazib berish xarajatlarini (jumladan media, jo'natish va qayta ishlash xarajatlarini) qoplovchi to'lov evaziga CD-ROMda ochiq turdagi kodlarni ham yetkazib beradi. Ushbu taklif siz ushbu mahsulotni xarid qilgan sanadan boshlab 3 (uch) yil muddatga amal qiladi.



## XAVFSIZLIK TEXNIKASI BO'YICHA KO'RSATMALAR



Iltimos, mahsulotdan foydalanishdan avval ushbu xavfsizlik ehtiyot choralarini diqqat bilan o'qib chiqing.



### OGOHLANTIRUV



- Televizor va/yoki masofadan boshqarish pultini quyidagi muhitlarda qoldirmang :
  - To'g'ridan-to'g'ri quyosh nurlari tushadigan joyda
  - Namlik yuqori bo'lgan joylar, masalan, hammomda
  - Issiqlik manbalari, masalan, pechlar va boshqa issiqlik hosil qiluvchi qurilmalar yaqinida
  - Oshxona pechaxtalari yoki namlantirgichlar yaqinida; bu yerda ular osongina bug' yoki moy ta'sirida qolishlari mumkin.
  - Yomg'ir yoki shamol mavjud joylarda
  - Vaza singari suv idishlari yaqinida

Aks holda, bu yong'in, elektr toki urishi, texnik nosozlik yoki mahsulot deformatsiyasiga olib kelishi mumkin.



- Mahsulotni changlar ta'siriga uchrashi mumkin bo'lgan joylarga qo'ymang. Aks holda bu yong'in xavfini keltirib chiqarishi mumkin.

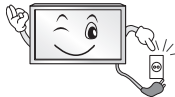

- Elektr tarmog'iga ulash shnuri vilkasi bu televizorni o'zgaruvchan tok tarmog'iga ulovchi/ tarmog'idan uzuvchi qurilmadir. Televizor foydalanishda bo'lgan vaqtda ushbu vilka mustahkam ulangan va ishlaydigan holatda bo'lishi kerak.



- Elektr manbaiga ulash vilkasiga nam qo'llaringiz bilan tegmang. Bundan tashqari, agar kabel kontaktlari ho'l yoki chang bilan qoplangan bo'lsa, vilkani to'liq quriting yoki undagi changni artib tashlang. Ortiqcha namlik tufayli sizni elektr toki urishi mumkin.



- Elektr tarmog'iga ulash kabelining yerga mahkamlangan mos rozetkaga ulanganligiga ishonch hosil qiling. (Yerga mahkamlash talab qilinmaydigan qurilmalardan tashqari). Aks holda sizni elektr toki urishi yoki shikastlanishingiz mumkin.

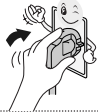

- Elektr tarmog'iga ulash kabeli vilkasini devordagi rozetkaga to'liq kiriting; aks holda rozetkaga mustahkam birlashtirilgan hollarda olov uchqunlari chiqishi mumkin.



- Quvvat manbaiga ulash shnurining isitgich kabi issiq buyumlarga tegib turmaganligiga ishonch hosil qiling. Aks holda bu yong'in yoki elektr toki urishi xavfini keltirib chiqarishi mumkin.

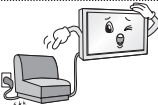

- Elektr manbaiga ulash kabellarining ustiga og'ir jismlarni yoki mahsulotning o'zini qo'ymang. Aks holda bu yong'in yoki elektr toki urishiga olib kelishi mumkin.



- Yomg'irning sizni kirishining oldini olish uchun antenna kabelini bino ichi va tashqarisida buking. Bu mahsulot ichiga suvning oqib kirishiga sabab bo'lishi va elektr toki urishiga olib kelishi mumkin.



- Televizorni devorga o'rnatishda elektr toki urishi/yong'in chiqishi havfi kelib chiqmasligi uchun uning mustahkam o'rnatilganligi va televizorning orqa tarafidagi kabellarning izolyatsiyalanganligiga ishonch hosil qiling.

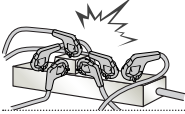

- Ko'p tirqishli rozetkaga haddan tashqari ko'p elektr qurilmalarini ulamang. Aks holda ortiqcha qizib ketish oqibatida yong'in xavfi kelib chiqishi mumkin.



- Tashqi qurilmalarni ulaganda mahsulotning ag'darilib ketishiga yoki tushib ketishiga yo'l qo'ymang. Aks holda jarohatlanishingiz yoki mahsulotga zarar yetishi mumkin.



- Namlanishdan himoyalovchi yoki vinil qadoqni bolalarning qo'llari yetmaydigan joyda saqlang. Namlanishga qarshi material yutib yuborilganda hayot uchun xavflidir. Bilmasdan yutib yuborilgan hollarda bemorni qayt qilishga majbur qiling va eng yaqin joylashgan shifoxonaga olib boring. Bundan tashqari, vinil qadoq ashyosi bo'g'ilishga olib kelishi mumkin. Uni bolalarning qo'llari yetmaydigan joyda saqlang.



- Farzandlaringizning televizorga osilib yoki tirmashib chiqishlariga yo'l qo'ymang. Aks holda televizor ag'darilishi va jiddiy jarohat yetkazishi mumkin.



- Yosh bolalar batareyalarni yutib yubormasliklariga ishonch hosil qilish uchun yaroqsiz batareyalarni axlatga tashlang. Iltimos, bola batareyani yutib yuborgan hollarda darhol shifokor huzuriga boring.



- Elektr manbaiga ulash kabeli vilkasi devordagi kirish joyiga ulangan hollarda u va devordagi rozetka orasiga metal buyumlar/o'tkazgichlarni (masalan, ovqatlanish uchun metal cho'p/oshxona asboblari/otvyorka kabilarni) qo'ymang. Bundan tashqari, elektr manbaiga ulash kabeliga uni devordagi rozetkaga ulagandan so'ng darhol tegmang. Aks holda elektr toki zarbiga uchrashingiz mumkin. (Rusumga qarab farqlanishi mumkin)



- Yonuvchan moddalarni mahsulot yaqinida qoldirmang yoki saqlamang. Yonuvchan moddalar bilan ehtiyotsiz munosabatda bo'lish yonish, portlash yoki yong'in chiqish xavfini keltirib chiqarishi mumkin.



- Tanga, soch to'g'nag'ichi, tayoqcha yoki sim kabi metal buyumlar yoki qog'oz va gugurt kabi yonuvchan buyumlarning mahsulot ustiga tushib ketishiga yo'l qo'ymang. Bolalar alohida e'tibor qaratilishi lozim. Elektr toki urishi, yong'in yoki shikastlanish sodir bo'lishi mumkin. Agar begona buyumlar mahsulot ustiga tushib ketsa, quvvat manbaidan uzing va xizmat ko'rsatish bo'limiga murojaat qiling.



- Mahsulotga suv sachratmang yoki yonuvchan moddalar (erituvchi yoki benzini) bilan ishqalab bilan artmang. Yong'in yoki elektr toki urishi halokati sodir bo'lishi mumkin.



- Ushbu jihozga hech qanday ta'sir, zarbaning bo'lishiga yoki ustiga buyumlarning tushib ketishiga yo'l qo'ymang hamda ekran ustiga hech narsani tashlamang. O'zingiz jarohatlanishingiz yoki mahsulotga zarar yetishi mumkin.



- Momaqaldiroq yoki chaqmoq vaqtida mahsulot yoki antennaga tegmang. Sizni elektr toki urishi mumkin.

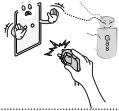

- Gaz chiqishi sodir bo'lgan hollarda devordagi rozetkaga tegmang, oynalarni oching va xonani shamollating. Uchqun orqali yong'in yoki portlash sodir bo'lishi mumkin.



- Mahsulotni o'zingiz bilganicha qismlarga ajratmang, ta'mirlamang yoki o'zgartirmang. Yong'in yoki elektr toki urishi ko'ngilsiz hodisasi sodir bo'lishi mumkin. Tekshirish, kalibratsiya qilish yoki ta'mirlash uchun xizmat ko'rsatish bo'limiga murojaat qiling.



- Quyidagilardan birortasi sodir bo'lgan hollarda mahsulotni darhol elektr tarmog'idan uzing va mahalliy xizmat ko'rsatish bo'limiga murojaat qiling.
  - Mahsulot zarba ta'sirida qolganda
  - Mahsulotga zarar yetganda
  - Mahsulotga begona buyumlar kirib qolganda
  - Mahsulotdan tutun yoki notabiiy hid chiqqanda

Aks holda bu yong'in yoki elektr toki urishiga olib kelishi mumkin.



- Agar televidordan uzoq muddat foydalanishni rejalashtirmasangiz, o'zgaruvchan tok tarmog'i rozetkasidan uzib qo'ying. Changlarning to'planishi yong'in xavfini keltirib chiqarishi va izolyatsiyaning yemirilishi elektr tokining ortiqcha sarfiga, zarbiga va yong'iniga olib kelishi mumkin.



- Jihozga suyuqliklar tomib turmasligi yoki sachramasligi hamda vaza singari suyuqlik bilan to'ldirilgan buyumlar jhoz ustiga qo'yilmasligi kerak.

- Agar ushbu mahsulot moy yoki moyli tuman ta'siriga uchrashi mumkin bo'lsa, uni devorga o'rnatmang. Bu mahsulotni buzishi va uning tushib ketishiga sabab bo'lishi mumkin.



## EHTIYOT BO'LING



- Mahsulotni radio to'lqinlar ta'siri yo'q joylarga o'rnatmang.



- Antenna tushib ketgan hollarda uning elektr simlari ustiga tushishi oldini olish uchun tashqi antenna va elektr simlari orasida yetarlicha masofa bo'lishi kerak. Aks holda bu elektr toki urishiga olib kelishi mumkin.



- Mahsulotni mustahkam bo'lmagan tokcha yoki qiya yuzalar kabi joylarga o'rnatmang. Shuningdek, tebranish mavjud joylarga yoki mahsulotni mustahkam o'rnatish imkoni bo'lmagan joylarga ham o'rnatishdan saqlaning. Aks holda mahsulot tushib ketishi yoki ag'darilib ketishi, bu esa o'z navbatida mahsulotga shikast yetishiga yoki shaxsiy zarar xavfiga olib kelishi mumkin.

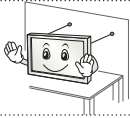

- Agar siz televizorni tayanchga o'rnatmoqchi bo'lsangiz, mahsulotning ag'darilib ketishi oldini olish bo'yicha choralar ko'rishingiz kerak bo'ladi. Aks holda televizor tushib ketishi, bu esa shaxsiy zarar xavfiga olib kelishi mumkin.

- Agar siz mahsulotni devorga o'rnatmoqchi bo'lsangiz, VESA (Videoelektronikani Standartlashtirish Uyushmasi) standartiga mos keladigan o'rnatish moslamasini (ixtiyoriy qismlarni) mahsulotning orqa tarafiga mahkamlang. Televizorni devorga mahkamlangan tayanchdan (ixtiyoriy qismlardan) foydalangan holda o'rnatishda uning tushib ketmasligi uchun mustahkam qotiring.

- Faqat ishlab chiqaruvchi tomonidan tavsiya etilgan qo'shimcha qism va qurilmalardangina foydalaning.



- Antennani o'rnatishda malakali xizmat ko'rsatuvchi texnik xodim bilan maslahatlashing. Malakali texnik tomonidan o'rnatilmagan hollarda yong'in yoki elektr toki zarbi havfi yuzaga kelishi mumkin.

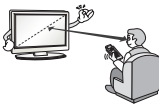

- Biz televizor ko'rganingizda ekran diagonalini o'lchamining 2 barobaridan 7 barobarigacha bo'lgan masofa saqlashingizni tavsiya qilamiz. Televizorni uzoq vaqt davomida ko'rish ko'zning xiralashishiga olib kelishi mumkin.

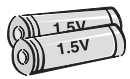

- Batareyaning faqat maxsus turidan foydalaning. Aks holda bu masofadan boshqarish pultiga shikast yetkazishi mumkin.

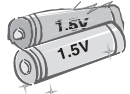

- Yangi batareyalarni eski batareyalar bilan aralash o'rnatmang. Aks holda bu batareyalarning qizishi va oqishiga sabab bo'lishi haddan ziyod qizib ketishi va natijada oqishiga olib kelishi mumkin.

- Batareyalarni ortiqcha issiqlik ta'sirida qoldirmaslik lozim. Masalan, to'g'ridan-to'g'ri tushadigan quyosh nurlari, ochiq otashgoh va elektr isitgichlardan uzoqroq saqlang.

- Zaryadlovchi qurilmaga zaryadlanmaydigan batareyalarni joylashtirmang.

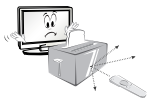

- Masofadan boshqarish pulti va uning sensori orasida to'siqlarning yo'qligiga ishonch hosil qiling.



- Tashqi/ichki yoritkichlar, quyosh nurlari, fluoressent yoritkichlar tufayli masofadan boshqarish pulti signaliga qarshi to'siqlar hosil bo'lishi mumkin. Agar bunday holat sodir bo'lsa, yoritkichni o'chirish yoki ko'rish sohasini qorong'ilashtiring.

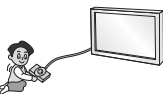

- Video o'yinlar pristavkasi kabi tashqi qurilmalarni ulaganda bog'lovchi kabellarning yetarli darajada uzunligiga ishonch hosil qiling.

- Aks holda mahsulot tushib ketishi, bu esa, shaxsiy zarar xavfiga yoki mahsulotga zarar yetishiga olib kelishi mumkin.



- Elektr manbaiga ulash shnurini rozetkaga ulash yoki rozetkadan uzish orqali mahsulotni yoqmay/o'chirmang. (Vilkadan yoqish va o'chirish vositasi sifatida foydalanmang.) Aks holda mexanik nosozlikka yoki elektr toki urishiga olib kelishi mumkin.

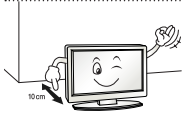

- Mahsulotning haddan ziyod qizib ketishining oldini olish uchun quyidagi o'rnatish bo'yicha ko'rsatmalarga amal qiling.
  - Mahsulot va devor orasidagi masofa kamida 10 sm bo'lishi kerak.
  - Mahsulotni havo aylanmasi yo'q joylarga (masalan, kitob javoni yoki devoriy shkafga) o'rnatmang.
  - Mahsulotni gilam yoki divan yostig'iga o'rnatmang.
  - Havo aylanish tirqishining dasturxon yoki parda bilan to'silib qolmaganligiga ishonch hosil qiling.

Aks holda bu yong'in chiqishiga olib kelishi mumkin.

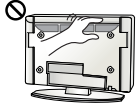

- Uzoq vaqt davomida televizor ko'rish vaqtida havo aylanish tirqishlariga tegib ketmaslikka e'tibor bering, chunki havo aylanish tirqishlari issiq bo'lishi mumkin. Bu mahsulotning ishlashi yoki ishlash samaradorligiga ta'sir ko'rsatmaydi.

- Qurilma shnurini vaqti-vaqti bilan tekshirib boring. Agar unda nosozlik yoki eskilik alomatlari paydo bo'lsa, uni rozetkadan uzib, qurilmadan foydalanishni to'xtatib va vakolatli texnik xodim yordamida shnurni xuddi shunday yangi shnur bilan almashtiring.



- Vilka kontaktlari yoki rozetkada chang to'planishiga yo'l qo'ymang. Bu yong'in xavfini keltirib chiqarishi mumkin.

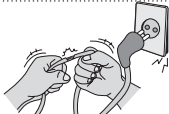

- Quvvat manbaiga ulash shnurini bukish, ezish, eshikka qisib qo'yish yoki ustidan yurish kabi jismoniy yoki mexanik ta'sirlardan himoya qiling. Vilkalar, rozetkalar va qurilmaga shnur ulangan nuqtalarga alohida e'tibor bering.



- Panelni qo'l yoki tirmoq, qalam yoki ruchka kabi o'tkir narsalar bilan qattiq bosmang yoki uning ustini tinamang, chunki bu ekranga zarar yetishiga olib kelishi mumkin.



- Uzoq vaqt davomida ekranga tegib turish yoki barmog'ingiz/barmoqlaringizni uning ustiga qo'yib turishdan saqlaning. Aks holda bunday qilish ekranning vaqtinchalik yoki butunlay buzilishiga yoki tasvirlarning noto'g'ri namoyishiga olib kelishi mumkin.



- Mahsulot yoki uning qismlarini tozalaganda avval uni elektr tarmog'idan uzib va yumshoq latta bilan arting. Ortiqcha kuch ishlatish timalishlarning hosil bo'lishi yoki asl rangining yo'qolishiga olib kelishi mumkin. Suv bilan tozalamang yoki ho'l latta bilan artmang. Hech qachon oyna tozalovchilar, avtomobillar uchun yoki sanoatda qo'llaniladigan yaltiratuvcilar, abraziv materiallar yoki mum, yoqilg'i, spirt kabilardan foydalanmang; bular mahsulot va uning paneliga zarar yetkazishi mumkin. Aks holda bu yong'in chiqishi, elektr toki urishi yoki mahsulotga zarar yetishi (deformatsiyalanishi, chirishi yoki buzilishi)ga sabab bo'lishi mumkin.

- Ushbu qurilma devordagi o'zgaruvchan tok rozetkasiga ulangan holda bo'lar ekan, hattoki siz ushbu qurilmani YOQISH VA O'CHIRISH MOSLAMASidan o'chirganingizda ham u quvvat manbaidan uzilmaydi.



- Kabelni rozetkadan uzishda vilkani ushlang va vilkadan tortgan holda uni rozetkadan sug'urib oling. Quvvat manbaiga ulash shnurini rozetkadan uzish uchun shnurdan tortmang, chunki bu xavfli bo'lishi mumkin.



- Mahsulotni siljitishda avval uning o'chirilganligiga ishonch hosil qiling. Keyin elektr tarmog'iga ulash kabellari, antenna kabellari va barcha ulovchi kabellarni uzib. Televizor yoki quvvat manbaiga ulash shnuriga zarar yetishi mumkin, bu esa yong'in chiqishi xavfini vujudga keltirishi yoki elektr toki urishiga olib kelishi mumkin.



- Mahsulotni siljitiş yoki qadoq qutisidan bo'shatishda juft bo'lib ishlang, chunki mahsulot og'ir. Aks holda bu shikastlanishga olib kelishi mumkin.



- Mahsulotning ichki qismlarini tozalash uchun yiliga bir marta xizmat ko'rsatish bo'limiga murojaat qiling. Yig'ilgan changlar mexanik nosozliklarga olib kelishi mumkin.



- Barcha turdagi xizmat uchun malakali xizmat ko'rsatuvchi xodimlarga murojaat qiling. Jihoz biror tarzda nosoz holatga kelgan, masalan, elektr tarmog'iga ulash shnuri yoki vilkasiga zarar yetgan, jihoz ustiga suyuqlik to'kilgan yoki buyumlar tushib ketgan, jihoz yomg'ir yoki namlikda qolgan, yaxshi ishlamayotgan yoki tushirib yuborilgan hollarda unga texnik xizmat ko'rsatish talab qilinadi.



- Agar mahsulotga tegilganda sovuqdek tuyulsa, u yoqilganda ozgina miltillash bo'lishi mumkin. Bu tabiiy holdir, mahsulotda hech qanday muammo mavjud emas.



- Panel ikki milliondan olti milliongacha bo'lgan piksellardan iborat bo'lgan yuqori texnologiyali displey mahsulotidir. Siz panelda o'lchami 1 ppm bo'lgan kichkina qora nuqtalarni va/yoki yorqin rangdagi (qizil, ko'k yoki yashil) nuqtalarni ko'rishingiz mumkin. Bu mahsulotning noto'g'ri ishlayotganligini bildirmaydi va ishlash samaradorligiga, shuningdek, uning ishonchligiga ta'sir ko'rsatmaydi. Ushbu hodisa boshqalarning mahsulotlarida ham sodir bo'lishi mumkin va buning uchun ular almashtirib yoki xarajatlar qoplab berilmaydi.



- Ko'rish burchagiga qarab (chap/o'ng/yuqori/past) paneldagi ravshanlik va ranglar farq qilishi mumkin. Bu hodisa panelning o'ziga xos xususiyatlari tufayli sodir bo'ladi. Bu ishlash samaradorligi bilan bog'liq emas va uning noto'g'ri ishlayotganligini anglatmaydi.



- Muallaq tasvirlar (masalan, efirga uzatilayotgan kanal logotipi, ekran menyusi, video o'yinlardagi sahnalar) ning uzoq vaqt namoyishi keyingi tasvir namoyishida oldingi tasvirning saqlab qolinishi qoldiq tasvir nomi bilan mashhur ekran nosozligiga olib kelishi mumkin. Qoldiq tasvir ekranda paydo bo'lmasligi ishlab chiqaruvchi tomonidan kafolatlanmagan.

Televizoringiz ekranida uzoq vaqt davomida (LCD uchun 2 soatdan ko'proq, Plazma uchun 1 soatdan ko'proq) harakatsiz tasvirning namoyish qilinishiga yo'l qo'ymang.

Yana 4:3 nisbatda uzoq vaqt davomida televizor ko'rilgan hollarda ham panel chetlarida qoldiq tasvirlar hosil bo'lishi mumkin.

Ushbu hodisa boshqalarning mahsulotlarida ham sodir bo'lishi mumkin va buning uchun ular almashtirib yoki xarajatlar qoplab berilmaydi.

#### • Hosil qilingan ovoz

"Qarsillovchi" shovqin: Televizor ko'rish yoki o'chirish vaqtida chiqadigan qarsillovchi shovqin harorat va namlik tufayli plastik materiallarining qisqarishi orqali hosil qilinadi. Bu harorat natijasida deformatsiyalanish talab qilinadigan mahsulotlar uchun tabiiy hol hisoblanadi. Elektr zanjirining guvillashi/panelning g'o'ng'illashi: Mahsulotni ishlatis uchun katta miqdordagi elektr toki bilan ta'minlovchi yuqori tezlikda o'zgaruvchi zanjir tomonidan sezilarsiz shovqin hosil qilinadi. Bu mahsulot turiga bog'liq.

Ushbu hosil qilingan ovoz mahsulotning ishlash samaradorligiga va uning ishonchligiga ta'sir ko'rsatmaydi.

### 3D tasvirlarni ko'rish (Faqat 3D rusumlar uchun)



#### OGOHLANTIRUV

##### Ko'rish muhiti

- Ko'rish vaqti
  - 3D mazmuni ko'rganda har soatda 5-15 daqiqa tanaffus qiling. 3D mazmuni uzoq vaqt davomida ko'rish bosh og'rihi, bosh aylanishi, ortiqcha charchoq yoki ko'zlarning toliqishiga olib kelishi mumkin.

##### Yorug'likka sezgirlik yoki surunkali xastalik bilan og'riganlar

- Ayrim foydalanuvchilar miltillovchi yorug'lik yoki 3D mazmundagi o'zgacha ta'sirga uchraganlarida xastalik xuruji yoki boshqa nojo'ya ta'sirga uchrashlari mumkin.
- Ko'nglingiz ayniyotgan bo'lsa, homilador bo'lsangiz va/yoki epilepsiya, yurak urishining buzilishi, qon bosimi xastaliklari kabi surunkali xastaliklar bilan kasallangan bo'lsangiz, 3D videolarni ko'rmang.
- Stereo ko'rlik yoki stereo anomaliyadan aziyat chekuvchilarga 3D mazmun tavsiya qilinmaydi. Tasvirlarning ikkilanishi yoki noqulayliklarni his qilishlari mumkin.
- Agar sizda g'illaylik, ambliopiya (ko'rish qobiliyatining kuchsizligi) yoki astigmatizm mavjud bo'lsa, sizda ranglarning darajasini sezish bo'yicha muammolar bo'lishi va tasvirlarning ikkita ko'rinishi tufayli tez charchashingiz mumkin. O'rta yoshdagi odamga nisbatan tez-tez tanaffus qilish tavsiya qilinadi.
- Agar sizning o'ng va chap ko'zlaringizning ko'rish qobiliyatlari har xil bo'lsa, 3D mazmuni ko'rishdan avval ko'rish qobiliyatingizni tekshirtiring.

##### 3D mazmuni ko'rishni to'xtatishni yoki umuman ko'rmaslikni talab qiluvchi alomatlar

- Uyqusizlik, ko'p ishlash yoki spirtli ichimlik iste'mol qilish tufayli charchoqni his qilgan vaqtlaringizda 3D mazmuni ko'rmang.
- Bunday belgilar paydo bo'lgan vaqtlarda 3D mazmuni ko'rishni to'xtating va ushbu belgilar yetarlicha kamayguncha dam oling.
  - Bunday belgilar to'xtovsiz ravishda paydo bo'lgan hollarda shifokor bilan maslahatlashing. Bunday belgilarga bosh og'rig'i, ko'z soqqasining og'rihi, bosh aylanishi, ko'ngil aynishi, yurakning tez urishi, tasvirning chaplanishi, noqulaylikni his qilish, tasvirlarning ikkita ko'rinishi, ko'rishning noqulayligi yoki charchoq kabilar kiradi.



## EHTIYOT BO'LING

### Ko'rish muhiti

- Ko'rish masofasi
  - 3D mazmuni ko'rayotganda ekran diagonali uzunligidan kamida ikki barobar ko'p masofani saqlang. 3D mazmuni ko'rayotganda o'zingizni noqulay his qilsangiz, televizordan yanada uzoqlashing.

### Ko'rish yoshi

- Go'daklar/Bolalar
  - 5 yoshdan kichik bo'lgan bolalar tomonidan 3D mazmundan foydalanish/3D mazmuni ko'rish taqiqlanadi.
  - 10 yoshdan kichik bolalarda ortiqcha ta'sirlanish va ortiqcha hayajonlanish sodir bo'lishi mumkin, chunki ularda ko'rish tizimining rivojlanish bosqichi tugallanmagan bo'ladi (masalan: ekranga tegish yoki uning ustiga sakrashga bo'lgan urinish). 3D mazmuni ko'rayotgan bolalarni maxsus nazorat qilish va ularga alohida e'tibor berish talab qilinadi.
  - Bolalarda 3D tasvirlarning ko'proq darajada binokulyar nomunofiqiligi sodir bo'ladi, chunki ularda ko'zlar orasidagi masofa kattalarnikiga qaraganda qisqaroqdir. Shuning uchun ular kattalarga nisbatan bir xil 3D tasvirni ko'proq darajadagi stereoskopik ahamiyat bilan qabul qiladilar.
- O'smirlar
  - Yoshi 19 dan kichikroq bo'lgan o'smirlar 3D mazmundagi yorug'likdan ta'sirlanish tufayli ortiqcha sezgirlikni namoyish qilishlari mumkin. Ularga charchagan vaqtlarida 3D mazmuni uzoq vaqt davomida ko'rishdan o'zlarini tiyishlarini maslahat bering.
- Keksalar
  - Kexsa yoshdagilar yoshlarga nisbatan kamroq darajadagi 3D effektlarni qabul qilishlari mumkin. Televizorga tavsiya qilingan masofaga qaraganda yaqinroq o'tirmang.

### 3D ko'zoynaklaridan foydalanishdagi ehtiyot choralari

- Albatta LG 3D ko'zoynaklaridan foydalaning. Aks holda 3D videolarni to'g'ri ko'rolmasligingiz mumkin.
- O'zingizning oddiy ko'zoynaklaringiz, quyosh nurlaridan himoyalovchi ko'zoynaklar yoki himoya ko'zoynaklari o'rnida 3D ko'zoynaklardan foydalanmang.
- O'zgartirilgan 3D ko'zoynaklardan foydalanish ko'zlarning toliqishi yoki tasvir buzilishiga olib kelishi mumkin.
- 3D ko'zoynaklaringizni haddan tashqari past yoki yuqori haroratlarda saqlamang. Bu deformatsiyaga olib kelishi mumkin.
- 3D ko'zoynaklar nozik va osongina timaladi. Linzalarni artganda doimo yumshoq, toza lattadan foydalaning. 3D ko'zoynaklarning linzalarini o'tkir narsalar bilan tirnamang yoki kimyoviy moddalar bilan tozalamang/artmang.



**ESLATMA**

- Ko'rsatilgan tasvir televizoringizdagidan farqlanishi mumkin.
- Televizoringizdagi OSD (display ekrani) ushbu qo'llanmada ko'rsatilganidan biroz farq qilishi mumkin.
- Mavjud menyular va parametrlar kirish manbasi yoki siz foydalanayotgan mahsulot rusumingizdagidan farq qilishi mumkin.
- Kelajakda ushbu televizorga yangi funksiyalar qo'shilishi mumkin.
- Elektr quvvati iste'molini kamaytirish uchun ushbu televizor kutish rejimiga qo'yilishi mumkin. Agar televizor ma'lum vaqt ko'rilmasa, u o'chirib qo'yilishi kerak, chunki bu quvvat iste'molini kamaytiradi.
- Tasvirning tiniqlik darajasi kamaytirilsa, foydalanish vaqtidagi quvvat iste'moli anchagina kamaytirilishi mumkin va bu umumiy foydalanish xarajatlarini kamaytiradi.

**QUTINI OCHISH VA UNI BO'SHATISH****Qadoq qutisidan bo'shatish**

Mahsulot qutisi ichida quyidagilarning mavjudligini tekshiring. Agar birorta yordamchi qurilma mavjud bo'lmasa, mahsulotingizni xarid qilgan mahalliy dilingizga murojaat qiling. Ushbu qo'llanmadagi suratlar haqiqiy mahsulot va buyumdan farq qilishi mumkin.

**EHTIYOT BO'LING**

- Xavfsizlik va mahsulotning xizmat ko'rsatish davomiyiligini kafolatlash uchun tavsiya qilinmagan buyumlardan foydalanmang.
- Tavsiya qilinmagan buyumlardan foydalanish orqali yetkazilgan har qanday zarar yoki shikastlanishlar ishlab chiqaruvchi kafolati orqali qoplanmaydi.
- Ayrim rususmlarning ekraniga yupqa parda yopishtirilgan bo'lib, ushbu parda olib tashlanmasligi kerak.

**ESLATMA**

- Mahsulotingiz bilan yetkazib beriladigan buyumlar rusumga bog'liq ravishda turlicha bo'lishi mumkin.
- Mahsulot xususiyatlari yoki ushbu qo'llanma mazmuni mahsulot funksiyalarining yangilanishi tufayli avvaldan ogohlantirishsiz o'zgartirilishi mumkin.
- Eng maqbul darajada ulanish uchun HDMI kabellari va USB qurilmalari qalinligi 10 mmdan, kengligi 18 mmdan kamroq bo'lgan uyachalarga ega bo'lishlari kerak. USB kabeli yoki USB xotira kartasi televizoringizdagi USB portiga mos kelmagan hollarda USB 2.0 ni qo'llab-quvvatlovchi uzaytirma kabeldan foydalaning.

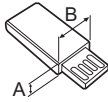
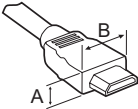

\*A ≦ 10 mm

\*B ≦ 18 mm

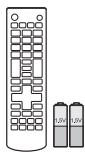

**Masofadan boshqarish pult va batareyalar (AAA)**

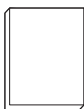

**Foydalanuvchi yo'riqnomasi**



**Quvvat manbaiga ulash shnuri**

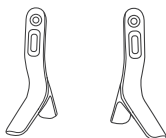

**Tayanch asosi**  
(Faqat LB55\*\*, LB56\*\*-ZE / ZC, LB62\*\*-ZA / ZB)

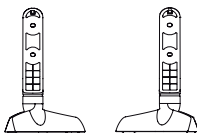

**Tayanch asosi**  
(Faqat LB56\*\*-ZT / ZQ, LB62\*\*-ZE)



**Tayanch burama mixlari**  
4ta, M4 x L14  
(Faqat 42/49LB55\*\*, 39/42/47/50/55/60LB56\*\*, 42/49/55LB62\*\*)



**Tayanch burama mixlari**  
4ta, M4 x L20  
(Faqat 32LB55\*\*, 32LB56\*\*, 32LB62\*\*)



**Devorga o'rnatish qistirmalari**  
2ta  
(Faqat 42LB55\*\*, 42LB56\*\*, 42LB62\*\*)



**Kabellarni mahkamlash moslamasi**  
2ta

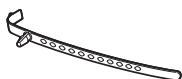

**Kabel ushlagichi**  
(Rusumga qarab farqlanishi mumkin)



**3D ko'zoynaklar**  
3D ko'zoynaklarning soni rusum yoki mamlakatga bog'liq ravishda farq qilishi mumkin.  
(Faqat LB62\*\*)

## Alohida xarid

Alohida xarid qilinadigan buyumlar ro'yxati sifatni yaxshilash maqsadida hech qanday ogohlantirishsiz almashtirilishi yoki o'zgartirilishi mumkin.

Ushbu buyumlarni xarid qilish uchun o'z dileringizga murojaat qiling.

Ushbu qurilmalar faqat ma'lum rusumlardagina ishlaydi.

LG Audio qurilmasi

**AG-F\*\*\***  
3D ko'zoynaklari

**AG-F\*\*\*DP**  
Ikki o'yinchi ko'zoynaklari

Mosligi	LB56** / LB55**	LB62**
LG Audio qurilmasi	•	•
<b>AG-F***</b> 3D ko'zoynaklari		•
<b>AG-F***DP</b> Ikki o'yinchi ko'zoynaklari		•

Rusum nomi yoki tuzilishi mahsulot funksiyalarining yangilanishi, ishlab chiqaruvchining vaziyati va ko'rsatmalariga asoslangan holda o'zgartirilishi mumkin.

## Qismlar va tugmalar

(Faqat LB55\*\*, LB56\*\*-ZE / ZC, LB62\*\*-ZA / ZB)

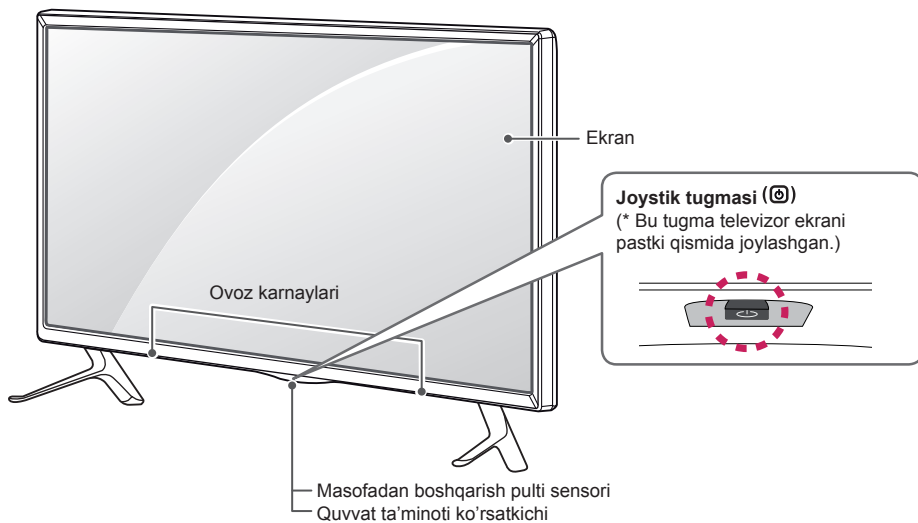

O'ZBEKCHA

(Faqat LB56\*\*-ZT / ZQ, LB62\*\*-ZE)

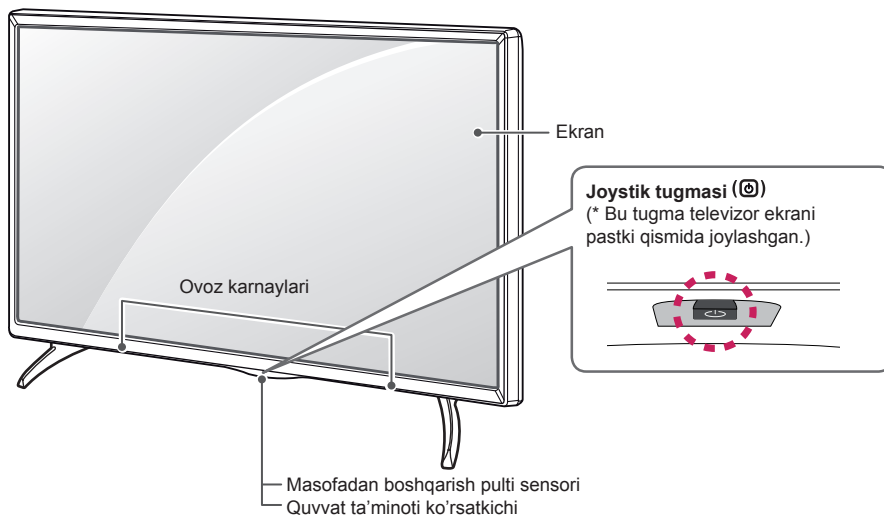



### ! ESLATMA

- Siz LG logotipi chirog'i yoki quvvat ta'minoti ko'rsatkichi chirog'ini asosiy menyulardagi **PARAMETR**ni tanlash orqali yoqishingiz yoki o'chirishingiz mumkin.

## Joystik tugmasidan foydalanish

Tugmani bosish yoki joystikni chapga, o'ngga, yuqoriga yoki pastga surish orqali televizor funksiyalarini osongina boshqarishingiz mumkin.

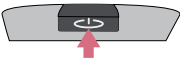
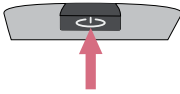
### Asosiy funksiyalar

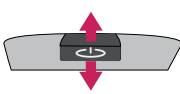



	Yoqish	Televizor o'chirilgan holda barmog'ingizni joystik tugmasiga qo'ying va uni bir marta bosing.
	O'chirish	Televizor yoqilgan bo'lsa, barmog'ingizni joystik tugmasiga qo'ying va uni bir necha soniya davomida bosib turing. (Biroq Menyugugmasi ekranda bo'lsa, joystik tugmasini bosish va ushlab turish Menyudan chiqishingizga imkon beradi.)
	Ovozni boshqarish	Agar barmog'ingizni joystik tugmasi ustiga qo'yib uni chapga yoki o'ngga sursangiz, istagan ovoz balandligi darajasini sozlab olishingiz mumkin.
	Kanallar boshqaruvi	Agar barmog'ingizni joystik tugmasi ustiga qo'yib uni yuqoriga yoki pastga sursangiz, istagan saqlab olingan kanalga o'tishingiz mumkin.

### ! ESLATMA

- Barmog'ingiz joystik tugmasi ustida bo'lganda va uni yuqoriga, pastga, chapga yoki o'ngga surganda, joystik tugmasini bosib yubormang. Agar avval joystik tugmasini bossangiz, siz ovoz balandligi darajasini sozlay ololmaysiz va saqlab olingan kanalga o'tolmaysiz.

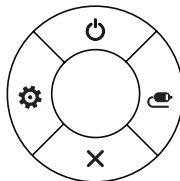
### Menyuni sozlash

Televizor yoqilgan bo'lsa, joystik tugmasini bir marta bosing. Joystik tugmasini yuqoriga, pastga, chapga yoki o'ngga surish orqali (🔌, ⚙️, ✖️, 📺) Menyugugmasini sozlab olishingiz mumkin.

		<b>Televizorni o'chirish</b>	Televizorni o'chiradi.
		<b>Sozlanmalar</b>	Bosh menyuga kiradi.
		<b>Yopish</b>	Ekranni tasvirlardan tozalaydi va televizor ko'rish rejimiga qaytaradi.
		<b>Kirish signali manbasi ro'yxati</b>	Kirish signali manbasini o'zgartiradi.

## Televizorni ko'tarish va siljitish

Iltilimos, televizorning turi va hajmidan qat'iy nazar televizorning timalishi yoki unga zarar yetishi xavfining oldini olish va uni xavfsiz tarzda tashish uchun quyidagi maslahatlarga amal qiling.



### EHTIYOT BO'LING

- Hamma vaqt ekranga tegib ketishdan saqlaning, chunki bu ekran buzilishiga olib kelishi mumkin.
- Televizorni dastlab u olib kelingan qutida yoki qadoqlash materialiga solingan holda siljitish tavsiya qilinadi.
- Televizorni siljitish yoki ko'tarishdan avval quvvat manbaiga ulash shnuri va barcha kabellarni uzing.
- Televizorni ushlab turganda unga zarar yetishi oldini olish uchun uning ekrani sizga teskari holda bo'lishi kerak.



- Televizor korpusining yuqori va quyi qismlarini mahkam ushlang. Shaffof qismi, ovoz karnayi yoki ovoz karnayining to'rtli qismidan ushlamaganligingizga ishonch hosil qiling.

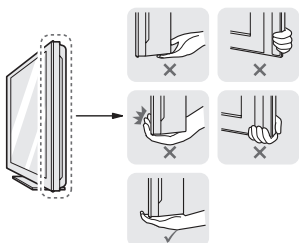

- Katta televizorlarni tashish uchun kamida ikki kishi bo'lishi kerak.
- Televizor qo'lda tashilgan vaqtda uni quyidagi tasvirda ko'rsatilgani kabi ushlang.

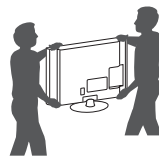

- Televizorni tashish vaqtida uni zarbalar yoki ortiqcha tebranishlar ta'siriga qo'ymang.
- Televizorni tashish vaqtida uni vertikal holatda ushlang, hech qachon televizorni yon tomonga burmang yoki chapga yoki o'ngga qiyalatmang.
- Rama shassilarining bukilishi/egilishiga olib keluvchi ortiqcha bosim ishlatmang, chunki bu ekranga zarar yetkazishi mumkin.

## Stol ustiga o'rnatish

- 1 Televizorni ko'taring va stolning ustida vertikal holatga keltiring.
  - Yetarlicha havo aylanib turishi uchun devor bilan televizor orasida (eng kamida) 10 sm masofa qoldiring.

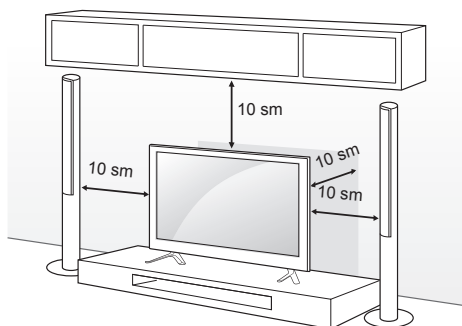

- 2 Quvvat manbaiga ulash shnurini rozetkaga ulang.



### EHTIYOT BO'LING

- Televizorni issiqlik manbalari yaqiniga yoki ustiga joylashtirmang, chunki bu yong'in yoki boshqa ko'ngilsiz hodisalarni keltirib chiqarishi mumkin.

## Televizorni devorga mahkamlash

(Ushbu xususiyat barcha rusularda ham mavjud emas.)

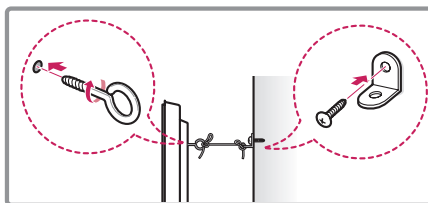
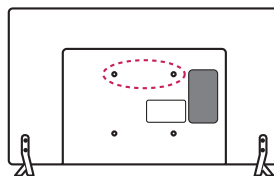

- 1 Teshikli boltlar yoki devorga mahkamlanadigan tayanch va boltlarni televizorning orqa paneliga kiriting va tortib mahkamlang.
  - Agar teshikli boltlar o'rnatiladigan joylarda boltlar bo'lsa, avval ularni olib tashlang.
- 2 Devorga mahkamlanadigan tayanchni boltlar yordamida devorga o'rnatning. Devorga mahkamlanadigan tayanchni va televizorning orqa panelidagi teshikli boltlarning joylashuv o'rinlarini moslashtiring.
- 3 Devorga mahkamlanadigan tayanchni va televizorning orqa panelidagi teshikli boltlarni mustahkam bog'lagich bilan ulang. Bog'lagich tekis sirtga gorizontol holatda bo'lishiga ishonch hosil qiling.



### EHTIYOT BO'LING

- Bolalarning televizor ustiga tirmashib chiqmasliklari yoki osilmasliklariga ishonch hosil qiling.



### ESLATMA

- Televizorni ishonchli tarzda ushlab turish uchun yetarli darajada mustahkam va katta bo'lgan platforma yoki shkafdan foydalaning.
- Tayanch moslamalar, boltlar va bog'lagichlar to'plam ichida yetkazib berilmaydi. Qo'shimcha qurilmalar uchun mahalliy dileringizga murojaat qiling.

## Devorga o'rnatish

Devorga o'rnatiladigan tayanchni televizorning orqa tarafiga ehtiyotlik bilan mahkamlang va uni mustahkam devorga polga perpendikulyar holda o'rnatng. Televizorni boshqa qurilish mollariga birlashtirishda malakali xodimga murojaat qiling.

LG devorga o'rnatishni malakali mutaxassis tomonidan amalga oshirilishini tavsiya qiladi.

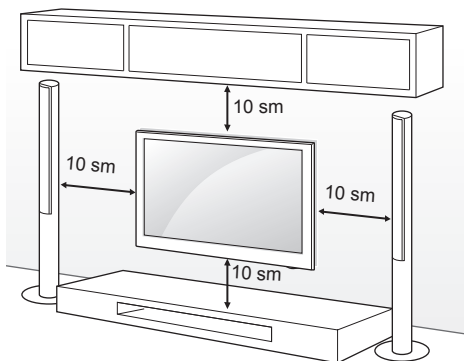

VESA (Videoelektronikani Standartlashtirish Uyushmasi) talablariga javob beruvchi burama mixlar va devorga mahkamlanadigan tayanchdan foydalaning. Devorga o'rnatishda foydalaniladigan to'plam uchun standart o'lchamlar quyidagi jadvalda keltirilgan.

### Alohida xarid

#### (Devorga mahkamlanadigan tayanch)

Rusum	32/39LB56** 32LB55** 32LB62**	42/47/50/55LB56** 42/49LB55** 42/49/55LB62**
VESA (A x B)	200 x 200	400 x 400
Standart burama mix	M6	M6
Burama mixlar soni	4	4
Devorga mahkamlanadigan tayanch	LSW240B MSW240	LSW440B MSW240
Rusum	60LB56**	
VESA (A x B)	400 x 400	
Standart burama mix	M6	
Burama mixlar soni	4	
Devorga mahkamlanadigan tayanch	LSW440B	

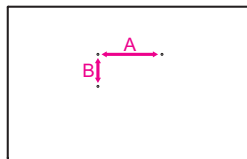

### ⚠ EHTIYOT BO'LING

- Televizorni avval elektr manbasidan uzing va keyin siljiting yoki o'rnatng. Aks holda elektr toki urishi sodir bo'lishi mumkin.
- Agar televizorni shiftga yoki qiya devorga o'rnatmangiz, u tushib ketishi va natijada televizorga jiddiy zarar yetishi mumkin. LG tavsiya qilgan devorga o'rnatish qurilmasidan foydalaning va uni o'rnatish uchun mahalliy diler yoki malakali xodimlarga murojaat qiling.
- Burama mixlarni haddan tashqari qattiq qotirmang, chunki bu televizorga zarar yetkazishi va berilgan kafolatning bekor qilinishiga olib kelishi mumkin.
- VESA (Videoelektronikani Standartlashtirish Uyushmasi) standartiga mos keladigan burama mixlar va devorga o'rnatish qurilmalaridan foydalaning. Noto'g'ri foydalanish yoki mos bo'lmagan yordamchi qurilmalardan foydalanish oqibatida yetkazilgan har qanday zarar va shikast ishlab chiqaruvchining kafolati bilan qoplanmaydi.

### ⚠ ESLATMA

- VESA (Videoelektronikani Standartlashtirish Uyushmasi) standart bo'yicha belgilangan burama mixlardan foydalaning.
- Devorga o'rnatishda foydalaniladigan to'plam o'rnatish bo'yicha yo'riqnomani va kerakli qismlarni o'z ichiga oladi.
- Devorga mahkamlanadigan tayanch bilan LG ta'minlamaydi. Qo'shimcha qurilmalar xaridi uchun mahalliy dilerga murojaat qilishingiz mumkin.
- Burama mixlarning uzunligi devorga o'rnatish qurilmasiga bog'liq ravishda farqlanishi mumkin. Kerakli uzunlikdagi burama mixlardan foydalaning.
- Qo'shimcha ma'lumotlar olish uchun devorga o'rnatish qurilmasi bilan birga taqdim qilingan qo'llanmaga qarang.

### ⚠ ESLATMA

- Faqat 42LB55\*\*, 42LB56\*\*, 42LB62\*\* larda

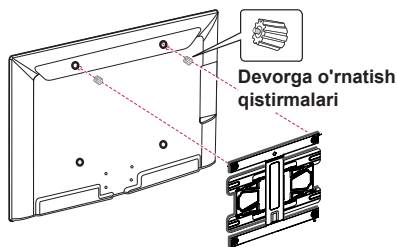



## MASOFADAN BOSHQARISH PULTI

Ushbu qo'llanmadagi tavsiflar masofadan boshqarish pultidagi tugmalarga asoslangan. Iltimos, ushbu qo'llanmani diqqat bilan o'qib chiqing va televizordan to'g'ri foydalaning. Batareyalarni almashtirish uchun batareya qo'yish bo'lmasi qoppog'ini oching, ⊕ va ⊖ uchlari bo'lma ichidagi yoriqqa mos bo'lgan batareyalar (1.5 V AAA) bilan almashtiring va batareya solish bo'lmasi qoppog'ini yoping.  
Batareyalarni olib tashlash uchun o'rnatish harakatlarini teskari tartibda bajaring.

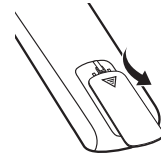

### EHTIYOT BO'LING

- Eski va yangi batareyalarni aralash holda o'rnatmang, chunki bu masofadan boshqarish pultiga zarar yetkazishi mumkin.

Masofadan boshqarish pultini televizordagi masofadan boshqarish sensoriga yo'naltirganligingizga ishonch hosil qiling. (Faqat LB55\*\*, LB56\*\*)

	<p><b>⏻ (QUVVAT)</b> Televizorni yoqadi yoki o'chiradi.</p>
	<p><b>TV/RAD</b>  Radio, TV va DTV dasturini tanlaydi.</p>
	<p><b>SUBTITLE</b> O'zingiz yoqtirgan subtitrni raqamli rejimda namoyon qiladi.</p>
	<p><b>AD</b> AD tugmasini bosgan holda audio bayonlar funksiyasi yoqiladi.</p>
	<p><b>RATIO</b> Tasvir o'lchamini o'zgartiradi.</p>
	<p><b>INPUT</b> Ma'lumot manbasini o'zgartiradi.</p>
	<p><b>Raqamli tugmalar</b> Raqamlarni kiritadi.</p>
	<p><b>LIST</b> Saqlab olingan kanallar ro'yxatiga kiradi.</p>
	<p><b>Q.VIEW</b> Avval ko'rilgan kanalga qaytadi.</p>
	<p><b>+ / -</b> Ovoz balandligi darajasini sozlaydi.</p>
	<p><b>FAV</b> Sizingiz sevimli kanallaringiz ro'yxatiga kiradi.</p>
	<p><b>GUIDE</b> Teleko'rsatuvlar dasturini ko'rsatadi.</p>
<p><b>MUTE</b>  Barcha ovozlarni o'chiradi.</p>	
<p><b>^ P v</b> Saqlab olingan dasturlar yoki kanallar bo'ylab o'tadi.</p>	
<p><b>^ PAGE v</b> Avvalgi yoki keyingi ekranga o'tkazadi.</p>	
<p><b>TELEMATN tugmalari</b> ( <b>TEXT / T.OPT</b>) Ushbu tugmalardan telematnlar uchun foydalaniladi.</p>	
<p><b>INFO</b>  Joriy dastur va ekran to'g'risidagi ma'lumotni ko'rsatadi.</p>	
<p><b>SETTINGS</b> Asosiy menyularga kiradi.</p>	
<p><b>Q.MENU</b> Tezkor menyularga kiradi.</p>	
<p><b>Yo'naltirish tugmalari (yuqoriga/pastga/chapga/o'ngga)</b> Menyular yoki parametrlar bo'ylab ko'rish imkonini beradi.</p>	
<p><b>OK</b>  Menyular yoki parametrlarni tanlaydi va siz kiritgan ma'lumotlarni tasdiqlaydi.</p>	
<p><b>BACK</b> Avvalgi holatga qaytadi.</p>	
<p><b>EXIT</b> Ekrandagi tasvirlarni tozalaydi va televizor ko'rish rejimiga qaytaradi.</p>	
<p><b>AV MODE</b> AV – audio/video rejimni tanlaydi.</p>	
<p><b>REC/*</b> Yozib olishni boshlaydi va yozib olish menyusini chiqaradi. (faqat Time Machine<sup>Ready</sup> formatini qo'llab-quvvatlovchi rusularda)</p>	
<p><b>Boshqaruv tugmalari</b> (    ) MENING MEDIAM menyulari, Time Machine<sup>Ready</sup> boshqaruvi yoki SIMPLINKga mos quurilmalarni boshqaradi (USB, SIMPLINK yoki Time Machine<sup>Ready</sup>).</p>	
<p><b>1 Rangli tugmalar</b> Bular ayrim menyulardagi maxsus funksiyalarga kirish imkonini beradi.  : Qizil,  : Yashil,  : Sariq,  : Ko'k)</p>	

(Faqat LB62\*\*)

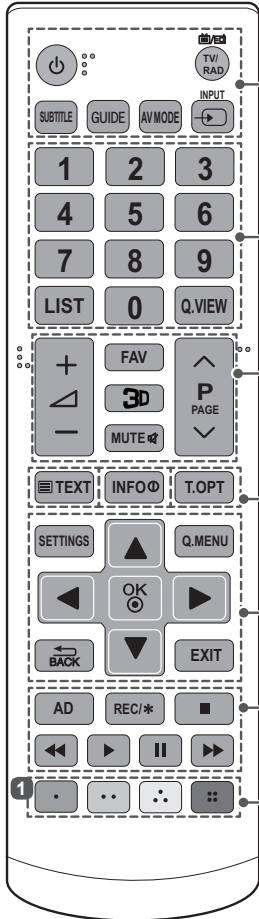

<b>⏻ (QUVVAT)</b>	Televizorni yoqadi yoki o'chiradi.
<b>TV/RAD</b>	Radio, TV va DTV dasturini tanlaydi.
<b>SUBTITLE</b>	O'zingiz yoqtirgan subtitrni raqamli rejimda namoyon qiladi.
<b>GUIDE</b>	Teleko'rsatuvlar dasturini ko'rsatadi.
<b>AV MODE</b>	AV – audio/video rejimni tanlaydi.
<b>INPUT</b>	Ma'lumot manbasini o'zgartiradi.
<b>Raqamli tugmalar</b>	Raqamlarni kiritadi.
<b>LIST</b>	Saqlab olingan kanallar ro'yxatiga kiradi.
<b>Q.VIEW</b>	Avval ko'rilgan kanalga qaytadi.
<b>+ / -</b>	Ovoz balandligi darajasini sozlaydi.
<b>FAV</b>	Sizning sevimli kanallaringiz ro'yxatiga kiradi.
<b>3D</b>	3D videolarni ko'rish uchun foydalaniladi.
<b>MUTE</b>	Barcha ovozlarni o'chiradi.
<b>^ P v</b>	Saqlab olingan dasturlar yoki kanallar bo'ylab o'tadi.
<b>^ PAGE v</b>	Avvalgi yoki keyingi ekranga o'tkazadi.
<b>TELEMATN tugmalari (TEXT / T.OPT)</b>	Ushbu tugmalardan telematnlar uchun foydalaniladi.
<b>INFO</b>	Joriy dastur va ekran to'g'risidagi ma'lumotni ko'rsatadi.
<b>SETTINGS</b>	Asosiy menyularga kiradi.
<b>Q.MENU</b>	Tezkor menyularga kiradi.
<b>Yo'naltirish tugmalari (yuqoriga/pastga/chapga/o'ngga)</b>	Menyular yoki parametrlar bo'ylab ko'rish imkonini beradi.
<b>OK</b>	Menyular yoki parametrlarni tanlaydi va siz kiritgan ma'lumotlarni tasdiqlaydi.
<b>BACK</b>	Avvalgi holatga qaytadi.
<b>EXIT</b>	Ekrandagi tasvirlarni tozalaydi va televizor ko'rish rejimiga qaytaradi.
<b>AD</b>	AD tugmasini bosgan holda audio bayonlar funksiyasi yoqiladi.
<b>REC/*</b>	Yozib olishni boshlaydi va yozib olish menyusini chiqaradi. (faqat Time Machine <sup>Ready</sup> formatini qo'llab-quvvatlovchi rusumlarda)
<b>Boshqaruv tugmalari (■, ▶, II, ◀, ▶)</b>	MENING MEDIAM menyulari, Time Machine <sup>Ready</sup> boshqaruvi yoki SIMPLINKga mos qurilmalarni boshqaradi (USB, SIMPLINK yoki Time Machine <sup>Ready</sup> ).
<b>1 Rangli tugmalar</b>	Bular ayrim menyulardagi maxsus funksiyalarga kirish imkonini beradi. (■ : Qizil, ■ : Yashil, ■ : Sariq, ■ : Ko'k)

O'ZBEKCHA

## SOZLANMALAR

### Dasturni avtomatik o'rnatish

#### SETTINGS ⇨ O'RNATISH ⇨ Avto sozlash

Dasturlarni avtomatik sozlaydi.

- Agar kiritish manbai to'g'ri ulanmagan bo'lsa, dasturni ro'yxatga olish ishlamasligi mumkin.
- **Avto sozlash** faqat hozirda uzatilayotgan dasturlariga topadi.
- Agar **Tizim** yoqilgan bo'lsa, parolni so'ragan holda suzuvchi oyna paydo bo'ladi.

### Tasvirlar ustasi bilan tasvirni o'zgartirish

#### SETTINGS ⇨ TASVIR ⇨ Tasvirlar ustasi III

[Modelga bog'liq ravishda]

Qimmat model qurilmalarsiz yoki mutaxassisdan yordam olmagan holda masofadan boshqarish pulti, va Tasvirlar ustasidan foydalanib, optimal tasvir sifati uchun kalibraydi va sozlaydi.

### Tasvirlarni ko'rsatish rejimini tanlash

#### SETTINGS ⇨ TASVIR ⇨ Tasvirlarni ko'rsatish rejimi

Atrof yoki dasturni ko'rish uchun optimallashtirilgan tasvirlarni ko'rsatish rejimini tanlaydi.

- **Aniq tasvir** : Yorqin tasvirlarni namoyish qilish uchun kontrast, ravshanlik va o'tkirlilni kuchaytiradi.
- **Standart** : Tasvirlarni kontrast, ravshanlik va o'tkirlilning standart darajalarida namoyish qiladi.
- **Eco/APS**: [Modelga bog'liq ravishda] Energy Saver (Quvvatni tejash) xususiyati quvvat iste'molini kamaytirish uchun televizordagi sozlanmalarni o'zgartiradi.
- **Kino / O'yin**: Kinolar, o'yinlar uchun optimal tasvirni namoyish qiladi.
- **Sport** : Oq, maysa yoki osmon moviyiligi kabi asosiy ranglarni kuchaytirish orqali video tasvirni yuqori va dinamik harakatlar uchun optimallashtiradi.
- **ISF Ekspert 1, 2** : Ekspertlar va havaskorlarga eng yaxshi televizor ko'rishdan rohatlanishlariga imkon beruvchi tasvir sifatini sozlash uchun menyular. Bu ISF sertifikatiga ega bo'lgan tasvirlarni sozlash professionalari uchun taqdim etilgan sozlash menyusidir. (ISF logotipidan faqat ISF sertifikatiga ega bo'lgan televizorlarda foydalanish mumkin.) ISFccc: Tasvirning sifatiga baho berish institutining sertifikatiga ega kalibrash boshqaruvi
- Kirish signaliga bog'liq ravishda tasvirlarni ko'rsatish rejimlarining mavjud diapazoni farq qilishi mumkin.

- **ISF** Ekspert rejimi ma'lum tasvirdan foydalangan holda boshqarish va nozik sozlash uchun tasvirlarni sozlovchi professionalarga mo'ljallangan. Oddiy tasvirlar uchun effektlar unchalik ta'sirchan bo'lmasligi mumkin.
- ISF funksiyasi faqat ayrim modellarda mavjud.

### Mukammal boshqaruvi o'rnatish

#### SETTINGS ⇨ TASVIR ⇨ Tasvirlarni ko'rsatish rejimi

##### ⇨ Mukammal boshqaruv / Ekspert boshqaruv

Ekranni har bir tasvirlarni ko'rsatish rejimi uchun moslashtiradi; yoki tasvir sozlanmalarini ma'lum bir ekran uchun sozlaydi. Avval o'zingiz xohlagan **Tasvirlarni ko'rsatish rejimi** tanlang.

- **Dinamik kontrast** : Kontrastni tasvir yorqinligiga ko'ra optimal darajaga o'zgartiradi.
- **Dinamik rang** : Tasvir tabiiyroq ranglarda ko'rinishi uchun ranglarni sozlaydi.
- **Teri rangi** : Teri rangini foydalanuvchi tomonidan belgilangan kabi qo'llash uchun Teri rangi spektrini alohida o'rnatadi.
- **Osmon rangi** : Osmon rangi alohida o'rnatiladi.
- **Maysa rang** : Tabiiy ranglar spektri (o'tloqlar, qirlar va boshqalar) alohida o'rnatilishi mumkin.
- **Gamma** : Kirish signaliga nisbatan tasvir signali chiqishiga ko'ra gradatsiyalar egri chizig'ini o'rnatadi.
- **Rang qamrovi** : Ifodalanishi mumkin bo'lgan Ranglar diapazonini tanlaydi.
- **Chetlarini belgilash** : Videoning tiniqroq va aniqroq, shu bilan birga tabiiy bo'lgan kontur chiziqlarni ko'rsatadi.
- **Ekspert sxemasi** : [Modelga bog'liq ravishda] Sxemalar ekspert sozlashi uchun ishlatiladi.
- **Rang filtri** : Rang to'yinganligi va tusini aniq sozlash uchun RGB ranglaridagi maxsus rang spektrini filtrlaydi.
- **Rang harorati** : Ekranning umumiy tonini istalgani kabi sozlaydi. Ekspert rejimida batafsil nozik sozlash Gamma usuli va boshqalar orqali o'rnatilishi mumkin.
- **Rang boshqarish tizimi** : Bu ekspertlar test sxemasi bilan rangni sozlashlari uchun foydalanadigan tizimdir. Ular boshqa ranglarga ta'sir ko'rsatmagan holda oltita (Qizil / Yashil / Ko'k / Havorang / To'q qizil / Sariq) rang maydonidan tanlashlari mumkin. Normal tasvirlar uchun sozlashlar ranglarning sezilarli o'zgarishiga olib kelmaydi.
- Kirish signali yoki boshqa tasvir sozlanmalariga bog'liq ravishda sozlash uchun elementlarning to'liq diapazoni farq qilishi mumkin.

**Qo'shimcha rasm opsiyalarini o'rnatish**

**SETTINGS** ⇨ **TASVIR** ⇨ **Tasvirlarni ko'rsatish rejimi** ⇨ **Rasm opsiyasi**

[Modelga bog'liq ravishda]

Tasvirlar uchun to'liq sozlanmani sozlaydi.

- **Shovqinni pasaytirish** : Tasvirdagi shovqinni bartaraf qiladi.
- **Shovqinni pasaytiruvchi MPEG formati** : Raqamli tasvir signallarini yaratishda hosil bo'lgan shovqinni bartaraf qiladi.
- **Qora darajasi** : Ekran qoraligidan (qora darajasidan) foydalangan holda kirish signali qora darajasiga mos bo'lishi uchun ekran ravshanligi va kontrastini sozlaydi.
- **Haqiqiy kino** : Ekran optimal sharoitda saqlashga yordam beradi.
- **Ko'z harakati / SUPER Energy Saving** : [Modelga bog'liq ravishda] Ravshanlikni ekrandagi tasvir harakatiga mos holda sozlash orqali quvvat iste'molini saqlaydi.
- Kirish signali yoki boshqa tasvir sozlanmalariga bog'liq ravishda sozlash uchun elementlarning to'liq diapazoni farq qilishi mumkin.

**TruMotion-dan foydalanish**

**SETTINGS** ⇨ **TASVIR** ⇨ **TruMotion**

[Modelga bog'liq ravishda]

Harakat ketma-ketliklarini silliq namoyish qilish uchun tasvirlarni to'g'rilaydi.

- **Tekis** : De-judder / De-blur avtomatik rejimda yuqori diapazonda ishlayapti.
- **Toza** : De-judder / De-blur avtomatik rejimda o'rta diapazonda ishlayapti.
- **Foydalanuvchi** : De-judder / De-blur qiymatini qo'lda o'rnatish mumkin.  
De-judder: Ushbu funktsiya ekran tebranishlarini rostlaydi.  
De-blur: Ushbu funktsiya ekrandagi dog'lanishlarni rostlaydi va yo'qotadi.

Avtomatik degani kirish video signali holatiga bog'liq bo'lgan Tebranish va chaplanish diapazonining TruMotion rejimi tomonidan boshqarilishini bildiradi.

**Energiyani tejash xususiyatidan foydalanish**

**SETTINGS** ⇨ **TASVIR** ⇨ **Energiyani tejash**

Ekran yorqinligini o'zgartirgan holda quvvat iste'molini kamaytiradi.

- **Avto** : [Modelga bog'liq ravishda] Televizor sensori atrofidagi yorug'likni aniqlaydi va ekran ravshanligini avtomatik ravishda sozlaydi.
- **O'chirish** : Energiyani tejash rejimini o'chiradi.
- **Minimum / O'rtacha / Maksimum** : Avvaldan o'rnatilgan Energiyani tejash rejimini qo'llaydi.
- **Ekran o'chirish** : Ekran o'chadi va faqat tovush o'ynatiladi. Ekran qayta yoqish uchun masofadan boshqarish pultidagi Quvvat tugmasidan tashqari istalgan tugmani bosish.

**Televizor dinamiklaridan foydalanish**

**SETTINGS** ⇨ **AUDIO** ⇨ **Ovoz chiqishi** ⇨ **Televizor dinamiklari**

[Modelga bog'liq ravishda]

Ovoz televizor dinamigi orqali chiqariladi.

**Tashqi dinamiklardan foydalanish**

**SETTINGS** ⇨ **AUDIO** ⇨ **Ovoz chiqishi** ⇨ **Tashqi dinamik (Optik)**

[Modelga bog'liq ravishda]

Ovoz optik portga ulangan dinamik orqali chiqariladi.

- SimpLink qo'llab-quvvatlanadi.

**Raqamli ovoz chiqarishdan foydalanish**

**SETTINGS** ⇨ **AUDIO** ⇨ **Ovoz chiqishi** ⇨ **Tashqi dinamik (Optik)** ⇨ **Raqamli ovoz chiqarish**

[Modelga bog'liq ravishda]

Raqamli ovoz chiqarishni o'rnatadi.

Element	Audio kirish	Raqamli audio chiqishi
Auto	MPEG Dolby Digital Dolby Digital Plus HE-AAC	PCM Dolby Digital Dolby Digital Dolby Digital
PCM	Barchasi	PCM

## LG audio qurilmasini ulash va undan foydalanish

SETTINGS ⇨ AUDIO ⇨ Ovoz chiqishi  
⇨ LG Ovoz sinx (Optik)

[Modelga bog'liq ravishda]

Raqamli audio chiqish portiga <sup>Sound Synch</sup> logotipi bo'lgan LG audio qurilmasini ulang. LG audio qurilmasi boy qudratli ovozdand osongina rohatlanishingizga imkon beradi.

## Quloqlikdan foydalanish

SETTINGS ⇨ AUDIO ⇨ Ovoz chiqishi ⇨ Quloqlik

[Modelga bog'liq ravishda]

Ovoz naushnik/quloqlik portiga ulangan quloqlik orqali chiqariladi.

## Audio va videoni sinxronlashtirish

SETTINGS ⇨ AUDIO ⇨ AV Sinx. Sozlash

[Modelga bog'liq ravishda]

Ular o'zaro mos kelmagan hollarda video va audioni to'g'ri to'g'ri sinxronlashtiradi.

- Agar siz **AV Sinx. Sozlash Yoqish** o'rnatilgan, ovoz chiqishini (televizor dinamiklari yoki SPDIF) ekrandagi tasvirga sozlashingiz mumkin.

## SIMPLINK-dan foydalanish

[Modelga bog'liq ravishda]

SIMPLINK faqat televizorning masofadan boshqarish pulti va SIMPLINK menyusidan foydalangan holda turli multimedia qurilmalarini qulay tarzda boshqarishga imkon beruvchi xususiyat.

- 1 Televizorning HDMI IN terminali va SIMPLINK qurilmasining HDMI chiqish terminalini HDMI kabelidan foydalangan holda ulang.
- [Modelga bog'liq ravishda]  
SIMPLINK funksiyasiga ega bo'lgan uy kinoteatri uchun HDMI terminallarini yuqoridagi kabi ulang va televizorning Optik raqamli audio chiqishi terminalini SIMPLINK qurilmasining Optik raqamli audio kirishi terminaliga ulash uchun optik kabeldan foydalaning.
- 2 **KIRISH MA'LUMOTLARI(PARAMETR)** ⇨ **SIMPLINK**-ni tanlang. SIMPLINK menyusi o'ynasi namoyish qilinadi. SIMPLINK menu window appears.
- 3 SIMPLINK-ni o'rnatish oynasida SIMPLINK funksiyasini **Yoqish** o'rnatadi.
- 4 SIMPLINK menyusi oynasida o'zingiz boshqarmoqchi bo'lgan qurilmani tanlaydi.
- Ushbu funktsiya faqat SIMPLINK logotipi bo'lgan qurilmalar bilan mosdir.
- SIMPLINK funksiyasidan foydalanish uchun yuqori tezlikli HDMI® kabeli talab qilinadi (CEC (Consumer Electronics Control) xususiyati qo'shilgan holda). Yuqori tezlikli HDMI® kabellari qurilmalar o'rtasida ma'lumotlar almashish uchun ulanadigan 13 ta kontaktlarga ega. Agar boshqa kirishga o'tilsa, SIMPLINK qurilmasi to'xtatiladi.

- Agar HDMI-CEC funksiyasiga ega bo'lgan boshqa kompaniyalarning qurilmasidan ham foydalanilsa, SIMPLINK qurilmasi yaxshi ishlamasligi mumkin.
- [Modelga bog'liq ravishda]  
Agar uy kinoteatri funksiyasiga ega bo'lgan qurilma tanlansa yoki undagi media o'ynatilsa, **Uy kinoteatri dinamik(Dinamik)** avtomatik ravishda ulanadi.
- **Uy kinoteatri dinamik(Dinamik)** funksiyasidan foydalanish uchun optik kabel (alohida sotiladi) bilan ulanganligiga ishonch hosil qiling.

## SIMPLINK funksiyasi bayoni

- **To'g'ridan-to'g'ri o'ynatish** : Darhol televizordagi multimedia qurilmasini o'ynatadi.
- **Multimedia qurilmasini tanlash** : Uni darhol televizor ekranidan boshqarish uchun SIMPLINK menyusi orqali kerakli qurilmani tanlaydi.
- **Diskni o'ynatish** : Multimedia qurilmasini televizorning masofadan boshqarish pulti bilan boshqaradi.
- **Barcha qurilmalarni o'chirish** : Televizor o'chirilganda barcha ulangan qurilmalar ham o'chiriladi.
- **Sinxronlashtirilgan yoqish**: HDMI terminaliga ulangan SIMPLINK funksiyali qurilma o'ynatila boshlashi bilan televizor avtomatik ravishda yonadi.
- **Dinamik** : [Modelga bog'liq ravishda]  
Uy kinoteatri qurilmasidagi yoki televizordagi dinamikni tanlaydi.

## Parolni o'rnatish

SETTINGS ⇨ QULF ⇨ Parol o'rnatish

Televizor parolini o'rnatadi yoki o'zgartiradi.  
Dastlabki parol '0000'ga o'rnatilgan.

Mamlakat sifatida Fransiya tanlanganda, parol '0000' emas, balki '1234'dan iborat.

Mamlakat sifatida Fransiya tanlanganda, parolni '0000'ga o'rnatib bo'lmaydi.

## Zavod qiymatlariga qayta tiklashni belgilash

SETTINGS ⇨ PARAMETR ⇨ Zavod sozlanmalariga qaytish

Barcha saqlangan ma'lumotlar o'chiriladi va televizor parametrlari o'zlarining dastlabki qiymatlariga o'rnatiladi.

Televizor o'z-o'zidan o'chib yonadi va barcha parametrlar o'zlarining dastlabki qiymatlariga o'rnatiladi.

- **Tizim** joyida bo'lganida suzuvchan oyna paydo bo'ladi va parolni so'raydi.
- Ishga tushirish vaqtida televizorni o'chirmang.

## USB qurilmasini uzish

### Q.MENU ⇔ USB-moslama

O'zingiz uzishni xohlagan USB xotirasini tanlang. USB qurilmasining uzilganligi to'g'risidagi xabarni ko'rishingiz bilan qurilmani televizordan ajratib oling.

- USB qurilmasi uzish uchun tanlangandan keyin uni o'qib bo'lmay qoladi. USB qurilmasini televizordan sug'urib oling va keyin qaytadan ulang.

## USB xotira qurilmasidan foydalanish - ogohlantirish

- Agar USB xotira saqlash qurilmasida ichki qurilgan avtomatik tanib olish dasturi mavjud bo'lsa yoki u o'zining drayveridan foydalansa, ishlamasligi mumkin.
- Ayrim USB xotira qurilmalari ishlamasligi yoki noto'g'ri ishlashi mumkin.
- Faqat Windows FAT32 yoki NTFS fayl tizimi bilan formatlangan USB xotira qurilmalaridan foydalaning.
- Tashqi USB qattiq diskleri uchun baholangan kuchsizligi 5 Vdan va baholangan tok kuchi 500 mAdan kam bo'lgan qurilmalardan foydalanish tavsiya qilinadi.
- Hajmi 32 GB yoki undan kamroq bo'lgan USB xotira qurilmalari va hajmi 1 TB yoki undan kamroq bo'lgan USB qattiq disklaridan foydalanish tavsiya qilinadi.
- Agar quvvatni tejash funksiyasiga ega bo'lgan USB qattiq diski to'g'ri ishlamasa, televizorni o'chirib yoqing. Batafsil ma'lumotlar olish uchun USB qattiq diski foydalanuvchi qo'llanmasiga qarang.
- USB xotira qurilmasidagi ma'lumotlar shikastlanishi mumkin, shuning uchun muhim fayllarning zaxira nusxalarini boshqa qurilmalarga saqlab qo'yishni unutmang. Ma'lumotlarni saqlanishi uchun foydalanuvchi javobgardir va ma'lumotlarning yo'qotilganligi uchun ishlab chiqaruvchi javobgarlikni o'z zimmasiga olmaydi.

## Mening mediamni qo'llab-quvvatlovchi fayl

- Ma'lumotlarni o'tkazishning maksimal tezligi: 20 Mbit/s (soniyasiga megabit)
- Tashqi qo'llab-quvvatlanadigan subtitrlar formatlari: \*.srt (SubRip), \*.smi (SAMI), \*.sub (SubViewer, MicroDVD, DVDsubtitleSystem, SubIdx(Vobsub)), \*.ass/\*ssa (SubStation Alpha), \*.txt (TMPlayer), \*.psb (PowerDivX)
- Qo'llab-quvvatlanadigan ichki subtitrlar formatlari: XSUB (DivX6-dan hosil qilingan ichki subtitrlarni qo'llab-quvvatlaydi)

## Qo'llab-quvvatlanadigan video formatlar

- Maksimum: 1920 x 1080 @30p (faqat Motion JPEG 640x480 @ 30p)
- .asf, .wmv  
[Video] MPEG-2, MPEG-4 Part2, DivX3.11, DivX4, DivX5, DivX6, XVID, H.264/AVC, VC1(WMV3, WVC1), MP43  
[Audio] WMA Standard, WMA9(Pro), MP3, AAC, AC3, MP3, 3D WMV Single Stream.
- divx, .avi  
[Video] MPEG-2, MPEG-4 Part2, DivX3.11, DivX4, DivX5, DivX6, XVID, H.264/AVC  
[Audio] HE-AAC, LPCM, ADPCM, MPEG-1 Layer I, MPEG-1 Layer II, Dolby Digital, MPEG-1 Layer III (MP3), \*DTS
- .ts, .trp, .tp, .mts, .m2ts  
[Video] H.264/AVC, MPEG-2, AVS, VC1  
[Audio] MPEG-1 Layer I, MPEG-1 Layer II, MPEG-1 Layer III (MP3), Dolby Digital, Dolby Digital Plus, AAC, HE-AAC, \*DTS
- .vob  
[Video] MPEG-1, MPEG-2  
[Audio] Dolby Digital, MPEG-1 Layer I, MPEG-1 Layer II, DVD-LPCM
- mp4, .m4v, .mov  
[Video] MPEG-2, MPEG-4 Part2, DivX3.11, DivX4, DivX5, DivX6, XVID, H.264/AVC [Audio] AAC, MPEG-1 Layer III (MP3), \*DTS
- .mkv  
[Video] MPEG-2, MPEG-4 Part2, DivX3.11, DivX4, DivX5, DivX6, XVID, H.264/AVC [Audio] HE-AAC, Dolby Digital, MPEG-1 Layer III (MP3), \*DTS, LPCM
- motion JPEG  
[Video] MJPEG  
[Audio] LPCM, ADPCM
- .mpg, .mpeg, .mpe  
[Video] MPEG-1, MPEG-2  
[Audio] MPEG-1 Layer I, MPEG-1 Layer II, Dolby Digital, LPCM
- .dat  
[Video] MPEG-1, MPEG-2  
[Audio] MP2
- flv  
[Video] Sorenson H.263, H.264/AVC  
[Audio] MP3, AAC, HE-AAC
- \*rm, \*rmvb  
[Video] RV30, RV40  
[Audio] Dolby Digital, AAC, HE-AAC, RA6(Cook)
- 3gp, 3gp2  
[Video] H.264/AVC, MPEG-4 Part2  
[Audio] AAC, AMR(NB/WB)
- \*DTS / \*rm / \*rmvb : Modelga bog'liq ravishda

**Qo'llab-quvvatlanadigan audio formatlar**

- Fayl turi : mp3  
[Ma'lumotlarni uzatish tezligi] 32 Kb/s - 320 Kb/s  
[Raqamlashtirish chastotasi] 16 kGts - 48 kGts  
[Qo'llab-quvvatlash] MPEG1, MPEG2, Layer2, Layer3
- Fayl turi : AAC  
[Ma'lumotlarni uzatish tezligi] Erkin Format  
[Raqamlashtirish chastotasi] 8 kGts ~ 48 kGts  
[Qo'llab-quvvatlash] ADIF, ADTS
- Fayl turi : M4A  
[Ma'lumotlarni uzatish tezligi] Erkin Format  
[Raqamlashtirish chastotasi] 8 kGts ~ 48 kGts  
[Qo'llab-quvvatlash] MPEG-4
- Fayl turi : WMA  
[Ma'lumotlarni uzatish tezligi] 128 Kb/s ~ 320 Kb/s  
[Raqamlashtirish chastotasi] 8 kGts ~ 48 kGts  
[Qo'llab-quvvatlash] WMA7, WMA8, WMA9 Standard
- Fayl turi : WMA  
[Ma'lumotlarni uzatish tezligi] ~ 768 Kb/s  
[Kanal / Raqamlashtirish chastotasi]  
M0 : 2 tagacha kanal @ 48 kGts  
(LBR rejimidan tashqari),  
M1 : 5.1 tagacha kanal @ 48 kGts,  
M2 : 5.1 tagacha kanal @ 96 kGts  
Qo'llab-quvvatlash WMA 10 Pro
- Fayl turi : OGG  
[Ma'lumotlarni uzatish tezligi] Erkin Format  
[Raqamlashtirish chastotasi] 8kGts ~ 48 kGts  
[Qo'llab-quvvatlash] OGG Vorbis

**Qo'llab-quvvatlanadigan fotosurat formatlari**

- Toifa : 2D (jpeg, jpg, jpe)  
[Mavjud fayl turi] SOF0: Asosiy,  
SOF1: Kengaytirilgan ketma-ket,  
SOF2: Progressiv  
[Fotosurat hajmi] Minimum: 64 x 64,  
Maksimum: Normal Tur: 15360 (W) x 8640 (H)  
(H), Progressiv tur: 1920 (W) x 1440 (H)
- Toifa : BMP  
[Foto o'lchami] Minimum : 64 x 64, Maksimum :  
9600 x 6400
- Toifa : PNG  
[Mavjud fayl turi] Interlace, Non-Interlace  
[Foto o'lchami] Minimum : 64 x 64, Maksimum :  
Interlace : 1200 x 800, Non-Interlace : 9600 x 6400
- BMP va PNG formatlarini namoyish qilish JPEG formatini namoyish qilishga nisbatan sekinroq bo'lishi mumkin.

**VEB QO'LLANMANI KO'RISH**

Batafsil Foydalanuvchi yo'riqnomasini olish uchun [www.lg.com](http://www.lg.com) saytiga tashrif buyuring.

**TASHQI BOSHQARISH QURILMASINI O'R NATISH**

Tashqi boshqarish qurilmasini o'rnatish to'g'risida ma'lumot uchun [www.lg.com](http://www.lg.com) sahifasiga tashrif buyuring.

## TEXNIK TA'MIRLASH

### Televizor tozalash

Eng yuqori sifatli namoyishni ta'minlash va mahsulotning xizmat ko'rsatish davomiyligini uzaytirish uchun televizoringizni muntazam ravishda tozalab boring.



#### EHTIYOT BO'LING

- Eng avval Televizor o'chirganligingiz va quvvat manbaiga ulash shnuri hamda boshqa barcha kabellarni uzib qo'yganligingizga ishonch hosil qiling.
- Televizor uzoq vaqt davomida foydalanilmagan holda qoldirilganda chaqmoq yoki kuchlanishdagi sakrashlar natijasida yetkazilishi mumkin bo'lgan zararning oldini olish uchun quvvat manbaiga ulash shnurini rozetkadan uzib qo'ying.

### Ekran, rama, korpus va peshtaxta

- Chang yoki yengil kirlarni ketkazish televizor yuzasini quruq, toza va yumshoq latta bilan arting.
- Asosiy kirlarni ketkazish televizor yuzasini toza suv yoki yumshoq kir yuvish vositasi eritmasi bilan namlangan yumshoq lattada arting. Keyin darhol quruq latta bilan artib yuboring.



#### EHTIYOT BO'LING

- Hamma vaqt ekranga tegib turishdan saqlaning, chunki bu ekranga zarar yetkazishi mumkin.
- Ekran yuzasini tinog'ingiz yoki o'tkir buyumlar bilan siljitmang, ishqalamang va unga tegib ketmang, chunki bu ekran tiralishiga va tasvir buzilishiga olib kelishi mumkin.
- Kimyoviy moddalardan foydalanmang, chunki bu mahsulotga zarar yetkazishi mumkin.
- Ekran yuzasiga suyuqlik sepmang. Televizor ichiga suvning kirishi yong'in, elektr toki urishi yoki qurilmaning noto'g'ri ishlashiga olib kelishi mumkin.

### Quvvat manbaiga ulash shnuri

Quvvat manbaiga ulash shnuridagi to'plangan changlar yoki kirlarni muntazam ravishda tozalab boring.



## NOSOZLIKLARNI BARTARAF QILISH

Muammo	Yechim
Televizorni masofadan boshqarish pulti orqali boshqarishning iloji yo'q.	<ul style="list-style-type: none"> <li>• Mahsulot masofadan boshqarish pulti sensorini tekshiring va qaytadan urinib ko'ring.</li> <li>• Mahsulot va masofadan boshqarish pulti orasida hech qanday to'siqning mavjud emasligini tekshiring.</li> <li>• Batareyalarning ishlayotganligi va to'g'ri o'rnatilganligini (+ ga +, - ga -) tekshiring.</li> </ul>
Tasvir namoyishi va ovoz mavjud emas.	<ul style="list-style-type: none"> <li>• Mahsulotning yoqilganligini tekshiring.</li> <li>• Quvvat manbaiga ulash shnurining rozetkaga ulanganligini tekshiring.</li> <li>• Boshqa qurilmalarni ulab ko'rish yo'li bilan rozetkaning ishlayotganligini tekshirib ko'ring.</li> </ul>
Televizor to'satdan o'chib qoladi.	<ul style="list-style-type: none"> <li>• Quvvat boshqaruvi sozlanmalarini tekshiring. Quvvat ta'minoti uzilgan bo'lishi mumkin.</li> <li>• <b>Avto-kutish rejimi</b> (Rusumga qarab) / <b>Vaqtli o'chirish</b> / <b>Tungi rejim taymeri</b> xususiyati <b>VAQT</b> sozlanmalarida faollashtirilganligini tekshiring.</li> <li>• Televizor yoqilgan vaqtda signal mavjud bo'lmasa, 15 daqiqalik faolsizlikdan keyin televizor avtomatik ravishda o'chadi.</li> </ul>
Shaxsiy kompyuterga HDMI orqali ulanganda "Signal mavjud emas" yoki "Noto'g'ri format" yozuvlari Chiqadi.	<ul style="list-style-type: none"> <li>• Masofadan boshqarish pultidan foydalangan holda televizorni o'chiring va yoqing.</li> <li>• HDMI kabelini qaytadan ulang.</li> <li>• Televizor yoqilgan holda kompyuterni o'chirib yoqing.</li> </ul>





# ХЭРЭГЛЭГЧИЙН ГАРЫН АВЛАГА LED TB\*

\* LG LED TB гэдэг нь LCD дэлгэц LED арын гэрэлтэй.

Та энэхүү гарын авлагыг өөрийн зурагтыг ажиллуулахын өмнө анхааралтай унших ба ирээдүйн лавлагаанд ашиглахын тулд хадгалах хэрэгтэй.

[www.lg.com](http://www.lg.com)

## ЛИЦЕНЗҮҮД

Дэмжигдэх лицензүүд загвараас хамаарч өөр байж болзошгүй. Лицензийн талаар илүү дэлгэрэнгүйг, [www.lg.com](http://www.lg.com) луу орж харна уу.



Dolby Laboratories -с лицензилсэн үйлдвэрлэлт. "Dolby" болон хос-D тэмдэгүүд нь Dolby Laboratories -н худалдааны тэмдэг.



HDMI нөхцөлүүд болон HDMI Өндөр-Тодорхойлолтын Мультимедиа интерфейс, болон HDMI тэмдэг нь АНУ-д болон бусад улсуудын HDMI Licensing LLC -н худалдааны тэмдэг.



**DIVX ВИДЕО ТУХАЙ:** DivX® нь Rovi Корпорацийн салбар, DivX, XXX -с гаргасан дижитал видео формат юм. Энэ нь албан ёсоор DivX Certified® төхөөрөмж бөгөөд DivX видео тоглуулахаар олон төрлийн шалгалт давсан. [divx.com](http://divx.com) луу орж илүү их мэдээлэл болон DivX видео луу хөрвүүлэх програм хангамж авна уу.

**ШААРДЛАГЫН ДАГУУХ DIVX ВИДЕО:** Энэ DivX Certified® төхөөрөмж нь Шаардлагын Дагуух DivX видео (VOD) видеонуудыг тоглуулахын тулд бүртгэгдсэн байх ёстой. Өөрийн бүртгэлийн кодыг авахын тулд, өөрийн төхөөрөмжийн цэсний хэсгээс DivX VOD ол. Өөрийн бүртгэлийг гүйцэхийн тулд [vod.divx.com](http://vod.divx.com) луу зочлож илүү дэлгэрэнгүйг харна уу. "DivX Certified® нь DivX® видео HD 1080p хүртэл тоглуулах ба, үүнд дээд зэргийн агуулгууд багтана."

"DivX®, DivX Certified® болон холбоотой логонууд нь Rovi Корпорацийн эсвэл түүний салбар хэсгүүдийн худалдааны тэмдэг бөгөөд лицензийн дагуу ашиглагддаг."

"Нэг эсвэл түүнээс олон АНУ-н патентуудаар хамгаалагддаг : 7,295,673; 7,460,668; 7,515,710; 7,519,274"

## ЭХ ПРОГРАММЫГ АЖИЛЛУУЛАХ ЗААВАРЧИЛГАА

Энэхүү бүтээгдэхүүнд байгаа, GPL, LGPL, MPL болон бусад эх кодын лицензийн доор эх кодыг авахын тулд, <http://opensource.lge.com> лүү зочилно уу.

Эх кодын нэмэлтэнд, бүх холбоотой лиценз нөхцөл, баталгаа болон оюуны өмчийн мэдэгдэлүүдийг татаж авах боломжтой.

LG Electronics нь мөн түүнчлэн тийм түгээлтэнд тохируулан [opensource@lge.com](mailto:opensource@lge.com) э-шуудангийн хүсэлт илгээвэл CD-ROM дээр эх кодыг өгнө (жишээлбэл медианы төлбөр, ачилт болон зохицуулалт). Энэ санал нь таныг бүтээгдэхүүнийг худалдан авсанаас (3) жилийн дотор хүчинтэй.

# АЮУЛГҮЙ АЖИЛЛАГААНЫ ЗААВАРЧИЛГАА



Бүтээгдэхүүнийг ашиглахаас өмнө аюулгүйн зааврыг анхааралтай уншина уу.



## АНХААРУУЛГА



- ТВ болон алсын удирдлагыг дараах байгалийн нөхцөлд байрлуулж болохгүй:
  - Нарны шууд тусгалтай газар
  - Их чийгтэй газар жишээлбэл угаалгын өрөө
  - Дулааны эх сурвалжтай газар жишээлбэл зуух болон бусад дулаан үүсгэх газар
  - Гал тогооны хэсэг эсвэл чийгшүүлэгч уур эсвэл тос болж болохуйц газар
  - Цас эсвэл салхинд ил байх газар
  - Ус агуулах зүйлийн ойролцоо жишээлбэл ваар

Үгүй бол, энэ галын аюул, тогонд цохиулах, буруу ажиллагаа, эсвэл бүтээгдэхүүнийг гэмтээж болзошгүй.



- Бүтээгдэхүүнийг тоосонд ил газар тавьж болохгүй. Энэ галын аюул гаргаж болзошгүй.

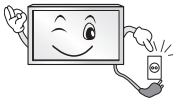

- Үндсэн залгуур нь ТВ -г үндсэн цахилгааны тэжээлд залгадаг/садгадаг. Энэ залгуур нь ТВ ашиглаж байх хугацаанд залгагдсан байх ёстой.



- Цахилгааны залгуурт нойтон гараар хүрч болохгүй. Нэмэлтээр, хэрэв залгуурын шон нойтон эсвэл тоосонд бүрхэгдсэн байвал, залгуурыг бүтэн хатаа эсвэл тоосыг нь арч. Чийгтэй үед та тогонд цохиулах боломжтой.



- Үндсэн кабелийг Газардуулсан шонтой залгуурт залгах хэрэгтэй. (Газардуулаагүй төхөөрөмжөөс бусдад нь.) Үгүй бол та тогонд цохиулах эсвэл гэмтэж болзошгүй.

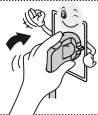

- Тэжээлийн кабелийг ханын залгуурт бүрэн хийх хэрэгтэй бүтнээр нь хийгээгүй бол, галын аюул учирч болзошгүй.



- Залгуурын шон нь халуун объекттой шүргэлцэж болохгүй жишээлбэл халаагч. Энэ нь галын аюул эсвэл тогонд цохиулах аюул үүсгэж магадгүй.

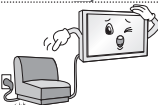

- Бүтээгдэхүүн эсвэл тэжээлийн кабелиуд дээр, хүнд объект тавьж болохгүй. Үгүй бол, энэ нь галын аюул эсвэл тогонд цохиулах аюул үүсгэж болзошгүй.



- Бороо урсаж орохоос сэргийлж антеныг барилгын гадна дотор нугалах хэрэгтэй. Энэ нь Бүтээгдэхүүн дотор ус орж тогонд цохиулах аюул үүсгэж болзошгүй.

МОНГОЛ



- ТВ -г хананд суурилуулж байх үедээ кабелиудыг ТВ -н араас нямбайгаар тусгаарлах ёстой бөгөөд тогонд цохиулах/галын гарах боломжийг үүсгэхгүй байх хэрэгтэй.

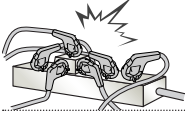

- Нэг цахилгааны оролт руу хэт олон цахилгааны төхөөрөмж залгаж болохгүй. Үгүй бол, энэ нь хэт халалт үүсгэж магадгүй.



- Гадаад төхөөрөмжүүд залгаж байхдаа, бүтээгдэхүүнийг доош хаях эсвэл унагаж болохгүй. Үгүй бол, энэ танд гэмтэл эсвэл бүтээгдэхүүнд эвдрэл учруулж болзошгүй.



- Чийгний-эсрэг баглах материал эсвэл хуванцар баглааг хүүхдийн гараас хол байлга. Чийгний-эсрэг материалыг залгивал аюултай. Санаадгүйгээр залгивал, өвчтөн хүчээр бөөлжүүлээд хамгийн ойрын эмнэлэг рүү хүргэ. Нэмэлтээр, хуванцар сав нь амьсгаа боогдуулж магадгүй. Хүүхдийн гараас хол байлга.



- Та өөрийн хүүхдийг ТВ рүү авирах эсвэл зүүгдүүлэхгүй байх хэрэгтэй. Үгүй бол, ТВ унаж, маш хүнд гэмтэл учруулж болзошгүй.



- Ашиглагдсан зайг болгоомжтойгоор устгалд оруулж жоохон хүүхдийг хүргэхээс зайлсхий. Хэрэв хүүхэд зайг залгивал нэн даруй Эмчийн-Үзлэгт орох хэрэгтэй.



- Ямар нэг метал объектууд/дамжуулагчид (жишээлбэл төмөр савх/тайрагч/халив) ханан дээр оролтонд дээр байх үед розетка болон оролтын хананы нүх хооронд хийж болохгүй. Нэмэлтээр, ханын розетканаас тэжээлийн кабелийг авсаны дараа шууд хүрч болохгүй. Та өөрийн хүүхдийг ТВ рүү авирах эсвэл зүүгдүүлэхгүй байх хэрэгтэй. Үгүй бол, ТВ унаж, маш хүнд гэмтэл учруулж болзошгүй. (Загвараас хамаарна)



- Бүтээгдэхүүний дэргэд шатах боломжтой бодис тавих эсвэл хадгалаж болохгүй. Шатах бодисыг анхааралгүйгээр ашиглавал шатах/дэлбэрэх эсвэл галын аюул нүүрлэж болзошгүй.



- Бүтээгдэхүүн лүү төмөр объектууд жишээлбэл зооснууд, үсний хавсаар, савх эсвэл утас, эсвэл шатах боломжтой объектууд жишээлбэл цаас болон шүдэнз унагаж болохгүй. Хүүхдүүд бас анхааралтай байх ёстой. Цахилгааны шок, гал эсвэл гэмтэл учирч болзошгүй. Хэрэв гадны биет бүтээгдэхүүн лүү унавал, тэжээлийг салгад үйлчилгээний төвтэй холбогдно уу.



- Бүтээгдэхүүн лүү ус цацах эсвэл шатах боломжтой бодис үрж болохгүй (шингэлэгч эсвэл бинзен). Галын эсвэл цахилгааны гэнэтийн аюул тохиолдож болзошгүй.



- Ямар нэг доргилт, цохилт эсвэл өөр объектуудыг дэлгэц лүү унагахыг зөвшөөрч болохгүй. Та гэмтэх болон эсвэл бүтээгдэхүүн эвдэрч болзошгүй.



- Аянга эсвэл цахилгаантай шуурганы үед бүтээгдэхүүнд эсвэл антенд хэзээ ч хүрч болохгүй.  
Та тогонд цохиулж болзошгүй.

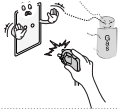

- Газ алдагдаж байгаа үед ханын розетканд хүрч болохгүй, цонхоо онгойлгоод салхилуул.  
Гал гаргах эсвэл оч үсэрч түлж магадгүй.



- Бүтээгдэхүүнийг өөрийн дураар задлаж, засварлаж эсвэл өөрчлөж болохгүй  
Галын аюул эсвэл тогонд цохиулж болзошгүй.  
Шалгалт, туршилт эсвэл засварлахын тулд үйлчилгээний төвтэй холбогдно уу.



- Дараах зүйлсийн аль нэг тохиолдвол, бүтээгдэхүүнийг хурдан салгаад дотоодын үйлчилгээний төвтэй холбогдно уу.
  - Бүтээгдэхүүн цохилтын нөлөөнд орсон
  - Бүтээгдэхүүн гэмтсэн
  - Гадны объект бүтээгдэхүүнд орсон
  - Бүтээгдэхүүн утаа эсвэл сонин үнэр гаргасан

Энэ нь галын аюул эсвэл тогонд цохиулах аюул үүсгэж болзошгүй.



- Хэрэв та ТВ удаан хугацаагаар ашиглахгүй гэж байгаа бол ханын залгуураас тэжээлийг салгах хэрэгтэй.  
Хуримтлагдсан тоос галын аюул үүсгэх боломжтой ба дулаалгын элэгдэл цахилгааны алдагдал/тогонд цохиулах/галын аюул үүсгэх боломжтой.



- Аппарат дусаалга эсвэл цацралт болон шингэн зүйлээр дүүргэсэн зүйл, жишээлбэл ваар, аппарат дээр байрлуулаж болохгүй.

- Хэрэв хананд тос эсвэл тосны толбо байгаа бол энэхүү бүтээгдэхүүнийг суурилуулж болохгүй.  
Энэ нь бүтээгдэхүүнийг гэмтээх эсвэл унагаах боломжтой.



## АНХААР



- Радио долгион байхгүй газар төхөөрөмжийг суурилуул.

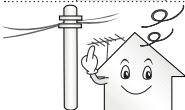

- Гаднах антен болон тэжээлийн шугам хооронд хангалттай зай байх хэрэгтэй ба унасан ч гэсэн хоорондоо хүрэхгүй.  
Энэ нь тогонд цохиулах аюул үүсгэж болзошгүй.



- Бүтээгдэхүүнийг тогтворгүй тавиур эсвэл тэгш бус гадаргуу дээр суурилуулахаас зайлсхий. Мөн түүнчлэн чичиргээтэй эсвэл дэмжих зүйлс байхгүй газар байрлуулахаас зайлсхий.  
Үгүй бол, төхөөрөмж унах эсвэл бүтэн эргэх боломжтой ба, энэ нь гэмтэл эсвэл төхөөрөмжинд эвдрэл учруулж болзошгүй.

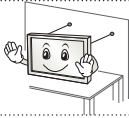

- Хэрэв та ТВ -г суурин дээр суурилуулж байгаа бол, бүтээгдэхүүнийг илүү эргэхээс сэргийлэх хэрэгтэй. Үгүй бол, ТВ унаж, гэмтэл учруулж болзошгүй.

- Хэрэв та бүтээгдэхүүнийг ханан дээр суурилуулах гэж байгаа бол, VESA стандар суурийг (нэмэлт эд анги) бүтээгдэхүүний ард суурилуул. Та хананд суурилуулах хашилтыг (нэмэлт эд анги) ашиглахаар суулгасан бол, түүнийг унагахгүй байхаар тохируул.
- Зөвхөн үйлдвэрлэгчээс тодорхойлож өгсөн хавсралтууд / эд зүйлсийг ашигла.



- Антен суурилуулж байхдаа, баталгаатай үйлчилгээний техникчтэй зөвлөлд. Хэрэв баталгаагүй техникч суурилуулсан бол, Энэ нь галын аюул эсвэл тогонд цохиулах аюулыг үүсгэж болзошгүй.

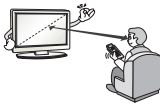

- Бид таныг ТВ үзэж байхдаа дэлгэцний диаголийн хэмжээнээс харьцангуйгээр 2 -с 7 дахин хол сууж үзэхийг санал болгож байна. Хэрэв ТВ удаан хугацаагаар үзвэл, энэ нь таны харааг бүдэгрүүлэх аюултай.

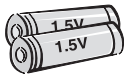

- Зөвхөн тодорхойлогдсон төрлийн зай ашигла. Энэ нь алсын удирдлаганд гэмтэл учруулж болзошгүй.

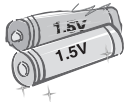

- Шинэ зайг хуучин зайтай хольж хэрэглэж болохгүй. Энэ нь зайнуудыг хэт халах эсвэл гоожиход хүргэж болзошгүй.

- Зайнуудыг халуунд байлгаж болохгүй. Жишээлбэл, шууд нарны тусгал, ил гал, цахилгаан халаагчидаас хол байлга.
- Цэнэглэх боломжгүй зайг цэнэглэх төхөөрөмжинд хийж болохгүй.



- Алсын удирдлага болон түүний мэдрэгчийн хооронд объект бүү байлга.



- Алсын удирдлагын сигнал нь гадаад/дотоод гэрлийн улмаас тасалдаж болзошгүй жишээлбэл Нарны гэрэл, өрөөний гэрэл. Хэрэв энэ зүйл тохиолдвол гэрлээ унтраа эсвэл харагдах хэсгийг харанхуйл.

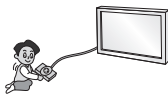

- Гадаад төхөөрөмж жишээлбэл видео тоглоомын конзолууд залгаж байгаа үед, холбох кабелиуд хангалттай урт эсэхийг нягтал. Үгүй бол, төхөөрөмж унах боломжтой, энэ нь гэмтэл эсвэл төхөөрөмжинд эвдрэл учруулж болзошгүй.



- Бүтээгдэхүүнийг ханын розетканд залгаж эсвэл салгаж асааж/унтрааж болохгүй. (Тэжээлийн залгуурыг асаагуур болгон ашиглаж болохгүй.) Энэ нь механик гэмтэл гаргах эсвэл тогонд цохиулж ч болзошгүй.



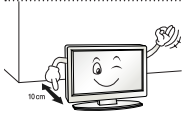

- Доорх суурилуулалтын заавруудыг дагаж бүтээгдэхүүнийг хэт халалтаас сэргийл.
  - Бүтээгдэхүүн болон ханын хооронд хамгийн бага 10 см байх ёстой.
  - Бүтээгдэхүүнийг салхижуулалтгүй газар суурилуулж болохгүй (ж.нь., номын тавиур эсвэл аяны тавиур).
  - Бүтээгдэхүүнийг хивс эсвэл зөөлөвчин дээр суурилуулж болохгүй.
  - Агаар хоолой нь ширээний бүтээлэг эсвэл хөшигөөр таглагдсан байж болохгүй.

Үгүй бол, энэ нь гал гаргаж болзошгүй.

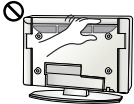

- ТВ удаан хугацаагаар үзэх үедээ салхижуулах нүхнүүдэд хүрэхгүй байх хэрэгтэй учир нь салхижуулах нүхнүүд халах боломжтой. Энэ нь бүтээгдэхүүний гүйцэтгэл болон ажиллах чадвар нөлөөлөхгүй.

- Төхөөрөмжийнхөө залгуурыг байнга шалга, хэрэв түүнд элэгдэл үүссэн, гэмтэл гарсан бол, төхөөрөмжийг үргэлжлүүлэн ашиглахаа зогсоох, ба залгуурыг баталгаат үйлчилгээ үзүүлэгчээр солиулах хэрэгтэй.



- Тэжээлийн залгуур эсвэл гаралтан дээр тоос цуглархаас сэргийл. Энэ галын аюул гаргаж болзошгүй.



- Тэжээлийн залгуурыг физик эсвэл механик гэмтэлээс сэргийл, жишээлбэл мушгих, нугалах, чимхэх, хаалганд хавчиж хаах, эсвэл дээр нь гишгэх. Залгуур, ханын розетка, болон төхөөрөмжөөс гарч байгаа залгуурын хэсгүүд дээр сайн анхаарал тавь.



- Хавтанг гараар хүчтэй дарах эсвэл хүрч иртэй зүйлээр дарж болохгүй жишээлбэл хумс, харандаа эсвэл үзэг, эсвэл түүн дээр зураас үүсгэх, ба энэ нь дэлгэцийг гэмтээх боломжтой.



- Дэлгэц дээр хүрэхээс эсвэл хуруу(нууд) удаан хугацаагаар хүргэхээс зайлсхий. Хэрэв ингэвэл түр зуурын эсвэл байнгын гажилт/гэмтэл дэлгэцэнд учруулж болзошгүй.



- Төхөөрөмж болон түүний эд ангийг цэвэрлэх үедээ, эхлээд тэжээлээс нь салгаад зөөлөн даавуугаар арчих хэрэгтэй. Их хүч ашиглах нь зураас үүсгэх эсвэл өнгөгүй болгоно. Ус цацах эсвэл нойтон даавуугаар арчиж болохгүй. Шил цэвэрлэгч, машин эсвэл үйлдвэрийн өнгөлөгч, зүлгүүр эсвэл тос, бензин, спирт гэх мэт, төхөөрөмж болон түүнийг гэмтээх боломжтой зүйл хэзээ ч ашиглаж болохгүй.

Үгүй бол, энэ нь галын аюул, тогон цохиулах эвслэ төхөөрөмж гэмтээх (агшилт, зэврэлт эсвэл хагаралт) боломжтой.

- Хэрэв энэ нэгж ханын розетканд холбогдсон байгаа үед, түүнийг АСААГУУРААР нь унтраасан ч бай залгуураас нь салгаагүй л бол тэжээлтэй байна.



- Кабелийг салгах үедээ, залгуурыг татаж, розетканаас салга. Тэжээлийн хавтангаас салгахдаа залгуураас нь розетканаас салга.



- Бүтээгдэхүүнийг зөөх үедээ, эхлээд унтраасан эсэхийг шалга. Дараа нь, тэжээлийн кабелиудыг, антены кабель болон бусад бүх кабелиудыг салга. ТВ эсвэл тэжээлийн залгуур гэмтсэн байж болзошгүй, ба энэ нь галын аюул эсвэл тогонд цохиулах аюулыг үүсгэж болзошгүй.



- Бүтээгдэхүүнийг хайрцагнаас гаргах эсвэл зөөх үедээ, хосоороо ажил учир нь бүтээгдэхүүн хүнд. Үгүй бол, энэ нь гэмтэл учруулж болзошгүй.



- Үйлчилгээний төвтэй жилд нэг удаа холбогдож дотоод эд ангийг цэвэрлүүл Хуримтлагдсан тоос механик гэмтэл гаргаж болзошгүй.



- Бүх үйлчилгээг шалгарсан үйлчилгээний хүнээр хийлгэ. Аппарат ямар нэг байдлаар гэмтсэн бол үйлчилгээ хийлгэх хэрэгтэй, жишээлбэл тэжээлийн залгах эсвэл розетка гэмтсэн, аппарат луу шингэн асгарсан эсвэл объект дотогш нь унасан, аппаратыг бороо эсвэл чийгэнд ил гаргасан, хэвийн ажиллахгүй, эсвэл унагах.



- Хэрэв бүтээгдэхүүнд хүрэхэд хүйтэн байвал, бүтээгдэхүүнийг асаах үед "анивчиж" магадгүй. Энэ нь зүгээр, бүтээгдэхүүнд ямар ч асуудал байхгүй.



- Хавтан нь хоёр саяаас зургаан сая пиксел хүртэл харуулах боломжтой маш өндөр технологийн дэлгэц юм. Та хавтан дээр 1 ppm хэмжээтэй жижиг хар цэг ба/эсвэл тод өнгөтэй (улаан, цэнхэр эсвэл ногоон) харах боломжтой. Энэ эвдрэлийг илтгэхгүй бөгөөд бүтээгдэхүүний гүйцэтгэл болон ажиллах чадварт нөлөөлөхгүй. Энэ нь гуравдагч-этгээдийн бүтээгдэхүүнүүдээс болж гардаг үзэгдэл ба солих эсвэл төлбөр буцаан өгөх нөхцөл болохгүй.



- Та харах байрлалаас хамаарч (зүүн/баруун/дээр/доор) өөр тодролт болон өнгийн хавтан олж харах болно. Энэ үзэгдэл хавтангийн үзүүлэлтээс хамаарч харагддаг. Энэ нь бүтээгдэхүүний гүйцэтгэлтэй хамаагүй, ба эвдрэл биш юм.



- Дэлгэц дээр удаан хугацаагаар нэг зураг тогтвортой байлгавал (ж.нь, нэвтрүүлэгийн сувгийн лого, дэлгэц дээрх цэс, видео тоглоомын бүлэг) гэмтэж болох ба, зураг хадгалагдаж, зураг наалдах гэсэн зүйл болж болно. Энэ зураг наалдахыг үзэгдэлд баталгаа өгөхгүй. Телевизийн дэлгэц дээр удаан хугацаагаар нэг зураг байлгах аас зайлсхий (LCD 2 болон түүнээс дээш цаг, Плазмад 1 болон түүнээс дээш цаг). Мөн түүнчлэн, хэрэв та ТВ -г 4:3 харьцаагаар удаан хугацаагаар үзвэл, хавтангийн хажуу талд зураг наалдаж болзошгүй. Энэ нь гуравдагч-этгээдийн бүтээгдэхүүнүүдээс болж гардаг үзэгдэл ба солих эсвэл төлбөр буцаан өгөх нөхцөл болохгүй.

• **Дуу гаргасан**

"Хагарах" дуу: ТВ үзэж байх үед эсвэл асаах үед хагарах дуу гарвал энэ нь температур болон чийглэгээс хамаарч хуванцарын агшилтаас болж үүсдэг. Энэ дуу халуунаар хэлбэржүүлэх шаардлагатай бүтээгдэхүүнд голцуу гардаг. Цахилгаан хэлхээ дүнгэнэх/хавтан жингэнэх: Өндөр-хурдаар сэлгэх хэлхээнээс бага хэмжээний дуу гардаг, энэ нь бүтээгдэхүүнийг ажиллуулахад шаардлагатай их хэмжээний хүчдэлээр тэжээдэг. Энэ бүтээгдэхүүн бүр дээр өөр байдаг. Энэ үүсгэгдсэн дуу бүтээгдэхүүний гүйцэтгэл болон ажиллах чадвар нөлөөлөхгүй.

## 3D дүрсэг хэрхэн үзэх (Зөвхөн 3D загварт)



### АНХААРУУЛГА

#### Үзэх орчин

- Харах Хугацаа
  - 3D агуулгууд үзэж байгаа үед, цаг тутам 5- 15 минут амарч байх хэрэгтэй. 3D агуулгууд удаан хугацаагаар үзэх нь толгой өвдөх, толгой эргэх, ядралт, нүр аргадаг.

#### Фото мэдрэмтгий эсвэл архаг өвчтэй хүмүүс.

- Зарим хэрэглэгчид энгийн биш буюу анивчих гэрэл эсвэл тодорхой хэзэнээс болж саа болох боломжтой.
- Хэрэв таны дотор муухайрч, жирэмсэн ба/эсвэл хууч өвчтэй жишээлбэл татаж унадаг, зүрхний өвчтэй, эсвэл цусны даралт гэх мэт өвчтэй бол 3D видео үзэж болохгүй.
- 3D Агуулгууд нь стерео сохролт эсвэл стерео согогтой бол үзэхгүй байхыг санал болгодог. Хос дүрс эсвэл тухгүй байдал үүсч магадгүй.
- Хэрэв та сөлөр (солир-нүдтэй), хараа муутай (сул хараатай) эсвэл ойрын хараа муутай бол, та гүнийг мэдрэхэд асуудал үүсэх ба хос дүрснээс болж нүд чинь амархан ядарна. Дундаж насанд хүрсэн хүнээс илүүтэйгээр байнга амрах хэрэгтэй.
- Хэрэв таны баруун зүүн нүдний хараа өөр бол, 3D агуулга үзэхдээ өөрийн харааг шалга.

#### 3D агуулгыг үргэлжлүүлэн үзэх эсвэл тэсвэрлэх шинж тэмдэгүүд.

- 3D агуулгыг та нойр дутуу, илүү ажилласан эсвэл уусан үедээ үзэж болохгүй.
- Эдгээр шинж тэмдэгүүд илрэх юм бол 3D агуулгыг ашиглах/үзэхээ зогсоогоод өвчин хүндрэхээс нь өмнө сайн амрах хэрэгтэй.
  - Энэхүү шинж тэмдэгүүд байсаар байвал эмчтэйгээ зөвлөлд. Шинж тэмдэг нь толгой өвдөх, нүд өвдөх, толгой эргэх, дотор муухайрах, зүрх лугших, бүдэгрэх, тухгүй байх, хос дүрс, хараанд нөлөөлөх эсвэл ядрах.



## АНХААР

### Үзэх орчин

- Үзэх зай
  - 3D агуулга үзэж байгаа үед дэлгэцийн диагнолиас дор хаяж хоёр дахин их зайнаас үзэх хэрэгтэй. Хэрэв та 3D гээр үзэж байхдаа тухгүй байвал, ТВ холдоод үз.

### Харах Нас

- Нярай/Хүүхдүүд
  - Зургаан наснаас доош насны хүүхдүүд 3D агуулга Ашиглах/ Үзэхийг хориглоно.
  - 10 наснаас доош насны хүүхдүүд санаа зовох болон хэт сэтгэл нь хөдлөж болзошгүй учир нь тэдний хараа нь хөгжиж байгаа(жишээлбэл: дэлгэцэнд хүрэхийг оролдох эсвэл үсэрч орохыг оролдох. Хүүхдүүд 3D агуулгууд үзэж байх үед тусгайлан харах болон нэмэлт анхаарал шаардлагатай.
  - Хүүхдүүд 3D илтгэлүүд үзэж байх үед том хүнээс илүү дурангийн ялгаатай байдаг учир нь тэдний нүдний зай нь илүү ойр. Тиймээс тэд ижил 3D дүрс үзэж байхдаа томчуудаас илүү стереоскоп мэдэрдэг.
- Өсвөр насныхан
  - 19 наснаас доош насны өсвөр насныхан 3D агуулгын гэрэлтүүлэгээс болж мэдрэмтгий болж хариу үйлдэл үзүүлж магадгүй. Тэднийг ядарсан үедээ 3D агуулгууд удаан хугацаагаар үзэж болохгүй гэж зөвлөх хэрэгтэй.
- Ахмадууд
  - Ахмадууд 3D нөлөөнүүдийг залуу хүнээс арай бага мэдэрнэ. Санал болгосон зайнаас илүү ойр зайнд ТВ -д ойртож болохгүй.

### 3D шилнүүд ашиглаж байх үед анхаарах зүйлс

- LG 3D шилнүүд ашиглах хэрэгтэй. Үгүй бол, та 3D видеонуудыг зориулалтынх нь дагуу үзэх боломжгүй.
- 3D шилнүүдийг өөрийн энгийн шилнүүд, нарны шил эсвэл хамгаалах шилний оронд ашиглаж болохгүй.
- Өөрчлөгдсөн 3D шил ашиглах нь таны нүдэнд гэмтэл учруулах эсвэл дүрс гажихад хүргэнэ.
- Өөрийн 3D шилнүүдийг өндөр эсвэл бага температурт хадгалж болохгүй. Энэ нь гажилт үүсгэнэ.
- 3D шилнүүд нь маш хэврэг ба амархан зурагддаг. Шилийг нь арчихдаа зөөлөн, цэвэрхэн даавууны еөдсөөр арчих хэрэгтэй. 3D шилний линзийг хурц объектоор эсвэл химийн бодисоор цэвэрлэх/арчиж болохгүй.

**! ТЭМДЭГЛЭЛ**

- Харагдаж буй зураг нь таны ТВ-с өөр харагдаж магадгүй.
- Таны TV -н OSD (Дэлгэц дээр байх дисплей) энэ гарын авлага дээрхээс өөр байж магадгүй.
- Боломжтой цэснүүд болон тохиргоонууд нь таны ашиглаж байгаа оролтын эх сурвалж эсвэл бүтээгдэхүүний загвараас хамаарч өөр байж магадгүй.
- Энэ ТВ -д ирээдүйд шинэ нэмэлтүүд нэмэгдэж магадгүй.
- ТВ нь цахилгаан хэмнэхийн тулд хүлээлтийн горимд орох боломжтой. Хэрэв хэсэг хугацааны турш ашиглахгүй бол ТВ -г унтраах хэрэгтэй, энэ нь цахилгаан хэмнэнэ.
- Хэрэв зургын тодруулалтын түвшинг багасгавал, ашиглалтын үеэрх цахилгааныг хэмнэх боломжтой, ба энэ нь нийт ашиглалтын зардлыг багасгана.

**УГСРАЛТ БОЛОН БЭЛТГЭЛ****Хайрцагнаас задлах**

Таны бүтээгдэхүүний хайрцаганд дараах зүйлс байна уу шалга Хэрэв ямар нэг зүйл байхгүй байвал, та өөрийн бүтээгдэхүүнээ худалдан авсан дотоодын борлуулагчтайгаа холбогдно уу. Энэ гарын авлаганд байх зурагнууд тухайн бүтээгдэхүүн эд зүйлээс өөр байж болно.

**! АНХААР**

- Баталгаагүй эд зүйлс ашиглаж болохгүй энэ нь аюулгүй байдал болон ашиглалтын хугацаатай холбоотой.
- Баталгаагүй эд зүйлээс болж гарсан ямар нэг эвдрэл эсвэл гэмтэлийг үйлдвэрлэгчийн баталгаагаар нөхөхгүй.
- Зарим загваруудын дэлгэц нимгэн туузаар бүрхсэн байдаг ба үүнийг авч болохгүй.

**! ТЭМДЭГЛЭЛ**

- Таны бүтээгдэхүүнтэй нийлүүлэгдсэн эд зүйлс загвараас нь хамаараад өөр байж магадгүй.
- Энэ гарын авлага дахь бүтээгдэхүүний тодорхойлолт эсвэл агуулгууд нь шинэчлэлийн улмаас танд мэдэгдэлгүйгээр өөрчлөгдөж болно.
- Хамгийн оновчтой холболтын тулд, HDMI кабелиуд болон USB төхөөрөмжүүд нь багадаа 10 мм зузаан ба 18 мм өргөн ирмэгтэй байх хэрэгтэй. Хэрэв USB санах ойн карт нь таны ТВ -н USB порт луу орохгүй байвал USB 2.0 дэмждэг өргөтгөлийн кабель ашигла.

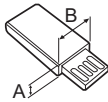
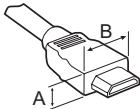

\*A ≅ 10 MM

\*B ≅ 18 MM

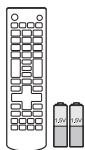

**Алсын удирдлага,  
зайнууд (AAA)**



**Эзэмшигчийн гарын  
авлага**



**Тэжээлийн шон**

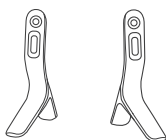

**Зогсох бие**  
(Зөвхөн LB55\*\*, LB56\*\* -ZE / ZC,  
LB62\*\* -ZA / ZB)

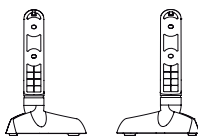

**Зогсох бие**  
(Зөвхөн LB56\*\* -ZT / ZQ, LB62\*\* -ZE)



**Суурилуулах боолтнууд**  
4EA, M4 x L14  
(Зөвхөн 42/49LB55\*\*,  
39/42/47/50/55/60LB56\*\*,  
42/49/55LB62\*\*)



**Суурилуулах боолтнууд**  
4EA, M4 x L20  
(Зөвхөн 32LB55\*\*, 32LB56\*\*,  
32LB62\*\*)



**Хананд суурилуулах жийрэг**  
2EA  
(Зөвхөн 42LB55\*\*, 42LB56\*\*,  
42LB62\*\*)



**Кабелийн менежмент**  
2EA

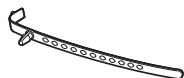

**Кабель баригч**  
(Загвараас хамаарна)



**Кино театрын 3D Шилнүүд**  
Загвар эсвэл улсаас хамаарч  
3D шилнүүдийн тоо өөр байж  
магадгүй  
(Зөвхөн LB62\*\*)

## Тусад нь худалдан авах

Тусдаа худалдан авсан эд зүйлсийг мэдэгдэлгүйгээр чанар сайжруулахын тулд солих эсвэл өөрчлөх боломжтой.

Өөрийн борлуулагчтай холбогдож эдгээр зүйлсийг худалдан авна уу.

Эдгээр төхөөрөмжүүд тодорхой хэдэн загвартай л ажилладаг.

LG Аудио төхөөрөмж

**AG-F\*\*\***

Кино театрын 3D  
Шилнүүд

**AG-F\*\*\*DP**

Хосоор тоглуулах  
шилнүүд

Зохицол	LB56** / LB55**	LB62**
LG Аудио төхөөрөмж	•	•
<b>AG-F***</b> Кино театрын 3D Шилнүүд		•
<b>AG-F***DP</b> Хосоор тоглуулах шилнүүд		•

Загварын нэр эсвэл загвар нь бүтээгдэхүүний функц, үйлдвэрлэгчийн нөхцөо байдал эсвэл бодлогоос хамаарч өөрчлөгдөх боломжтой.

## Эд анги болон товчлуурууд

(Зөвхөн LB55\*\*, LB56\*\*-ZE / ZC, LB62\*\*-ZA / ZB)

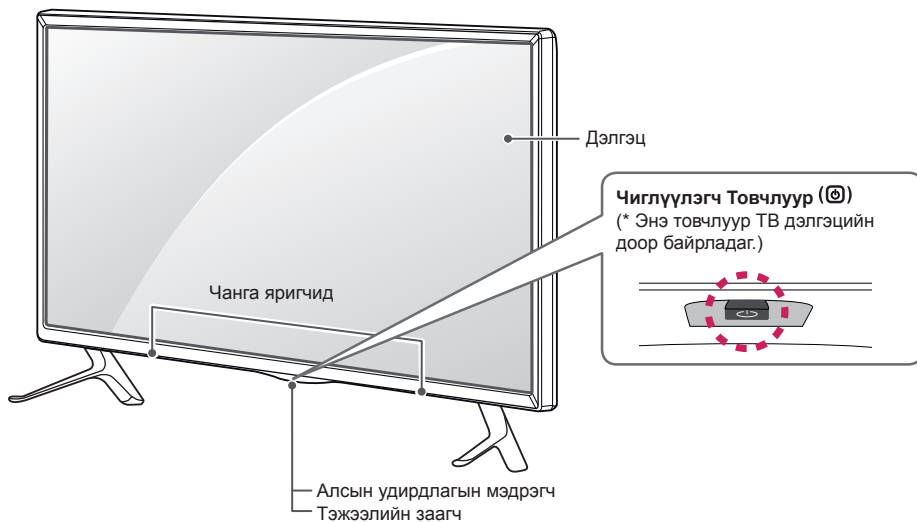

(Зөвхөн LB56\*\*-ZT / ZQ, LB62\*\*-ZE)

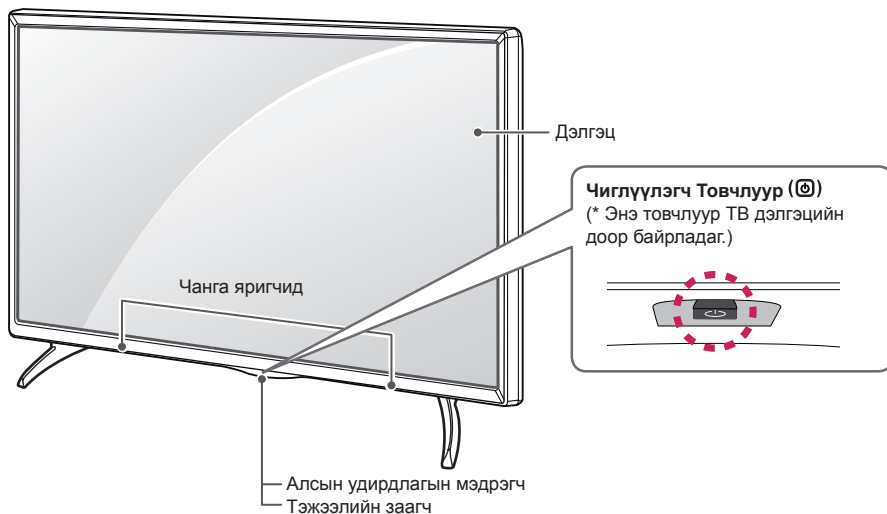

МОНГОЛ

### ! ТЭМДЭГЛЭЛ



- а LG Логоны Гэрлийг үндсэн цэс дотроос **ТОХИРГОО** сонгож тохируулах боломжтой. (Загвараас хамаарна)



## Чиглүүлэгч товчлуур ашиглах

Та ТВ г товчлуур дарж эсвэл Чиглүүлэгч зүүн, баруун, дээш эсвэл доош хөдөлгөж удирдах боломжтой.

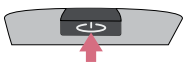
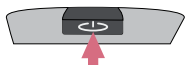
### Энгийн функцууд

	Асаах	ТВ унтраасан үед, хуруугаа чиглүүлэгч товчлуур дээр байрлуулаад нэг удаа дараад сулла.
	Унтраах	ТВ асаалттай үед, чиглүүлэгч товчлуур дээр хуруугаа байршуулаад хэдхэн секундын турш дараад сулла. (Гэвч, Хэрэв цэсний товчлуур дэлгэц дээр харагдаж байх үед товчлуурыг удаан дарсанаар, товчлуур нь таныг цэснээс гаргана.)
	Дуу Удирдах	Хэрэв та чиглүүлэгч удирдлага дээр хуруугаа байрлуулаад зүүн эсвэл баруун тийш хөдөлгөвөл та хүссэн дууны түвшин дээрээ тааруулах боломжтой.
	Сувгийн Удирдлага	Хэрэв та чиглүүлэгч товчлуур дээр хуруугаа байрлуулаад дээш эсвэл доош хөдөлгөвөл, та сануулсан сувгуудаараа явах боломжтой.





### ! ТЭМДЭГЛЭЛ

- Таны хуруу чиглүүлэгч товчлуур дээр байгаа үед түүнийг дээш, доош, зүүн, эсвэр баруун түлх, чиглүүлэгч товчлуурыг дарахгүй байх хэрэгтэй. Хэрэв та эхлээд товчлуурыг дарах юм бол, та дууны түвшин болон сануулсан сувгийг тохируулж чадахгүй.

### Цэс тохируулах

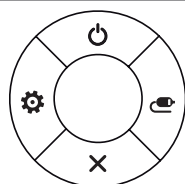
ТВ асаалттай үед, чиглүүлэгч товчлуурыг нэг удаа дар. "

Та Цэсний эд зүйлсийг (🔌 ⚙️ ✖️ 📶) залуурыг дээш, доош, зүүн, эсвэл баруун хөдөлгөж тохируулах боломжтой.

		<b>ТВ унтраах</b>	Тэжээлийг унтраа.
		<b>Тохиргоонууд</b>	Үндсэн цэс рүү хандана.
		<b>Хаах</b>	Дэлгэц дээр байгаа зүйлийг цэвэрлээд ТВ рүү буцна.
		<b>Оролтын Жагсаалт</b>	Оролтын эх сурвалжийг солино.

## Зурагтыг зөөх болон өргөх

Дараах заавар нь түүний төрөл болон хэмжээнээс хамаарахгүйгээр ТВ -г зурагдах эсвэл гэмтэхээс сэргийлэх ба аюулгүй тээвэрлэхэд шаардлагатай.



### АНХААР

- Дэлгэцэнд хүрэхээс байнга зайлсхий, энэ нь дэлгэцэнд гэмтэл учруулж болзошгүй.
- ТВ -г зөөхдөө түүнтэй хамт ирсэн хайрцаг эсвэл боодлыг ашиглахыг санал болгодог.
- ТВ зөөх эсвэл өргөхийн өмнө, тэжээлийн шон болон бүх кабелиудыг салгах хэрэгтэй.
- ТВ барьж байхдаа, гэмтлээс сэргийлэхийн тулд дэлгэц таны эсрэг харсан байх ёстой.



- ТВ -н хүрээний дээд болон доод талыг тэнцүү барь. Тунгалаг хэсэг, чанга яригч, чанга яригчийн гадар хэсгээс барихгүй байх ёстой.

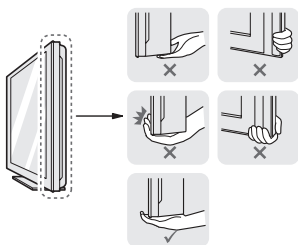

- Том ТВ зөөж байх үедээ, дор хаяж хоёр хүн байх ёстой.
- ТВ гараар зөөж байх үедээ, ТВ -г дараах зургын дагуу барих хэрэгтэй.

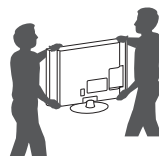

- ТВ зөөж байх үедээ, ТВ -г донсолгоо эсвэл чичиргээнд байлгаж болохгүй.
- ТВ зөөж байх үедээ, ТВ босоогоор нь байлгах ёстой, ба ТВ хажуу тал дээр нь эсвэл зүүн эсвэл баруун хазайлгаж болохгүй.
- Хүрээ дээр өндөр даралт үзүүлж сунгаж/нугалаж болохгүй энэ нь дэлгэцийг гэмтээх боломжтой.

## Ширээн дээр байрлуулах

- 1 ТВ -г өргөөд ширээн дээр зөв байрлал руу нь хазайлга.
  - Хананаас 10 см зай (хамгийн багадаа) үлдээж зөв салхижуул.

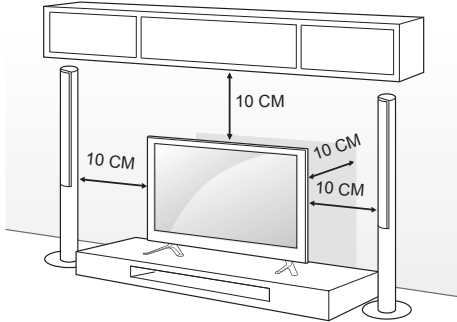

- 2 Тэжээлийн шоныг ханын залгуур руу холбо.



### АНХААР

- ТВ халуун эд зүйлс дээр бүү байрлуул, энэ нь гал эсвэл бусад гэмтэл учруулж болзошгүй.

## ТВ -г хананд суулгах

(Энэ нэмэлт бүх загварт боломжтой биш.)

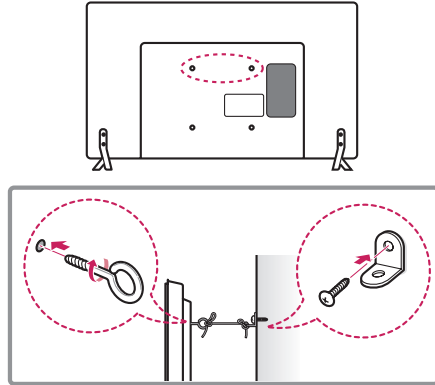

- 1 Нүдэн-боолтнуудыг, эсвэл ТВ -н хашилт болон боолтнуудыг ТВ -н ард оруулаад чангал.
  - Хэрэв нүдэн боолтны байрлалд боолтнууд байвал, тэднийг эхлээд ав.
- 2 Ханын хашилтуудыг боолт ашиглан ханан дээр байрлуул.
  - Ханын хашилт болон ТВ -н арын нүдэн боолтнуудын байрлалыг шалга.
- 3 Нүдэн боолтнууд болон ханын хашилтуудыг холбоод бат бөх олсоор чангал.
  - Олс нь хавтгай гадаргуутай хэвтээ байгаа эсэхийг нягтал.



### АНХААР

- Хүүхдүүд ТВ дээр авирах эсвэл зүүгдэж болохгүй.



### ТЭМДЭГЛЭЛ

- ТВ -г дэмжих боломжтой хүчтэй болон том хэмжээний хавтан эсвэл өрөөнд суурилуул.
- Хашилт, боолтнууд болон олснуудыг нийлүүлээгүй. Та нэмэлтүүдийг дотоодын борлуулагчаас авах боломжтой.

## Хананд өлгөх

ТВ -н ард талд нэмэлт ханын суурийг суурилуулаад болгоомжтойгоор ханын суурийг цулгай ханан дээр шалтай перпендуклиараар суулга. Та ТВ -г бусад барилгын материалтай хамтран ашиглаж байгаа бол, баталгаатай хүнтэй холбогдно уу. LG нь хананд суурилуулахдаа мэргэжилийн баталгаат суурилуулагчаар суулгуулахыг зөвлөж байна.

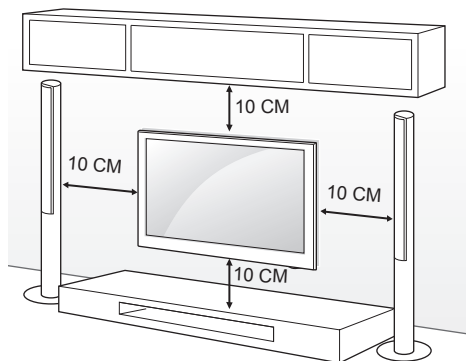

Ханын суурь болон боолтнууд VESA стандартыг хангаж байгаа эсэхийг нягтал. Ханын суурины стандарт нь дараах хүснэгтэнд тодорхойлогдсон.

### Тусдаа худалдан авалт (Хананд Суурилуулах Хашилт)

Загвар	32/39LB56** 32LB55** 32LB62**	42/47/50/55LB56** 42/49LB55** 42/49/55LB62**
VESA (A x B)	200 x 200	400 x 400
Стандарт боолт	M6	M6
Боолтнуудын тоо	4	4
Ханын суурийн хашилт	LSW240B MSW240	LSW440B MSW240
Загвар	60LB56**	
VESA (A x B)	400 x 400	
Стандарт боолт	M6	
Боолтнуудын тоо	4	
Ханын суурийн хашилт	LSW440B	

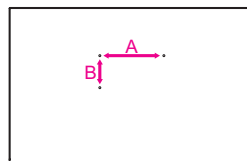

### АНХААР

- Эхлээд тэжээлийг нь таслаад, дараа нь ТВ зөө эсвэл суурилуул. Үгүй бол тогонд цохиулах аюултай.
- Хэрэв та ТВ -г тааз эсвэл налуу ханан дээр сууриулж байгаа бол, унаж хүнд гэмтэл учруулж болзошгүй. LG -н зөвшөөрөлтэй ханын суурь болон дотоодын борлуулагч эсвэл баталгаатай хүнээр суурилуул.
- Боолтнуудыг хэт чангалж болохгүй учир нь ТВ гэмтэл учруулж баталгааг чинь хүчингүй болгож магадгүй.
- VESA стандартанд нийцэх боолтнууд болон ханын суурь ашигла. Ямар нэг эвдрэл эсвэл гэмтэл буруу ашиглалт эсвэл буруу тоноглол ашигласнаас гарвал үйлдвэрлэгч баталгааг өгөхгүй.

### ТЭМДЭГЛЭЛ

- VESA стандартын боолтны тодорхойлолтонд заасан боолтнуудыг ашигла.
- Ханын суурь нь мөн түүнчлэн суурилуулалтын гарын авлага болон шаардлагатай эд ангиудыг агуулдаг.
- Ханын суурийн хашилт нийлүүлэгдээгүй. Та нэмэлтүүдийг дотоодын борлуулагчаас авах боломжтой.
- Ханын сууриас хамаарч боолтнуудыг урт өөр байж болзошгүй. Зөв уртайг ашиглаж байгаа эсэхийг нягтал.
- Дэлгэрэнгүй, ханын суурьтай хамт ирсэн гарын авлагаанаас лавлана уу.

### ТЭМДЭГЛЭЛ

- Зөвхөн 42LB55\*\*, 42LB56\*\*, 42LB62\*\*

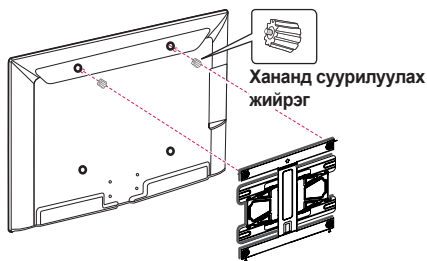

## УДИРДЛАГА

Энэ гарын авлага дээрх товчлуурууд нь алсын удирдлага дээр үндэслэн тодорхойлсон. Энэ гарын авлагыг сайн уншаад ТВ зөвөөр ашигла. Зайг солихын тулд, зайны таглааг нээгээд, дотор нь ⊕ байх ⊖ шошгоны дагуу зайнуудыг солих (1.5 В ААА), ба зайны таглааг хаа. Зайг авахын тулд, суурилуулах ажиллагааг эсрэгээр нь хий.

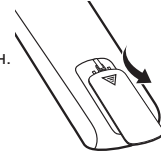

### АНХААР

- Шинэ болон хуучин зайг хооронд хольж болохгүй, энэ нь алсын удирдлагыг эвдэж болзошгүй.

Алсын удирдлагыг ТВ -н удирдлагын мэдрэгч рүү харуулсан эсэхийг нягтал.

(Зөвхөн LB55\*\*, LB56\*\*)

	<p><b>⏻ (ТЭЖЭЭЛ)</b> нь ТВ асаана эсвэл унтраана.</p> <p><b>TV/RAD</b>  Радио, ТВ, болон ДТВ -н програмуудыг сонгоно.</p> <p><b>SUBTITLE</b> Дижитал горимд таны хүссэн дэд гарчигийг эргэн дуудна.</p> <p><b>AD</b> AD товчлуурыг дарсанаар, аудио тодорхойломжийн функц идэвхжинэ.</p> <p> <b>RATIO</b> Дүрсийн хэмжээг өөрчилнө.</p> <p> <b>INPUT</b> Оролтын эх сурвалжийг солино.</p>
	<p><b>Тоон Товчлуурууд</b> Тоонууд оруулна.</p> <p><b>LIST</b> Сануулсан програмын жагсаалт руу хандана.</p> <p><b>Q.VIEW</b> Өмнө нь үзсэн програмуудыг харуулна.</p>
	<p><b>+ ▽ −</b> Дууны түвшинг тохируулна.</p> <p><b>FAV</b> Таны дуртай програмын жагсаалтыг харуулна.</p> <p><b>GUIDE</b> Програмын зааврыг харуулна.</p>
	<p><b>MUTE</b>  Бүх дууг хаана.</p> <p><b>^ P v</b> Сануулсан нэвтрүүлэг дундуур гүйлгэнэ.</p> <p><b>^ PAGE v</b> Өмнөх эсвэл дараагийн дэлгэц рүү шилжинэ.</p>
	<p><b>TELETEXT товчлуурууд</b> ( <b>TEXT / T.OPT</b>) Эдгээр товчлуурууд нь телетекстэнд ашиглагдана.</p> <p><b>INFO</b>  Тухайн програм болон дэлгэцний мэдээллийг харуулна.</p>
	<p><b>SETTINGS</b> Үндсэн цэснүүд лүү хандана.</p> <p><b>Q.MENU</b> Түргэн цэснүүд рүү хандана.</p> <p><b>Чиглүүлэх товчлуурууд (дээш/доош/зүүн/баруун)</b> Цэс эсвэл тохиргоо дундуур гүйлгэнэ.</p>
	<p><b>OK</b>  Цэс эсвэл тохиргоонуудыг сонгоно эсвэл таны оролтыг баталгаажуулна.</p> <p><b>↶ BACK</b> Өмнөх түвшин рүү буцна.</p> <p><b>EXIT</b> Дэлгэц дээр байх дисплейүүдийг арилгаад ТВ рүү буцна.</p>
	<p><b>AV MODE</b> нь AV горимыг сонгоно.</p> <p><b>REC/*</b> Бичлэг эхлүүлэх ба бичлэг хийх цэсийг харуулна. (зөвхөн Time Machine<sup>Ready</sup> дэмжих загвар)</p>
	<p><b>Будагдсан товчлуурууд</b> (, , , , ) МИНИЙ МЕДИА цэсийг удирддаг, Time Machine<sup>Ready</sup> удирдлага эсвэл SIMPLINK тохирох төхөөрөмжүүд (USB, SIMPLINK эсвэл Time Machine<sup>Ready</sup>).</p>
	<p><b>1 Будагдсан товчлуурууд</b> Эдгээр нь тусгай функцуудыг зарим цэсэнд удирдана. ( : Улаан,  : Ногоон,  : Шар,  : Цэнхэр)</p>

МОНГОЛ

(Зөвхөн LB62\*\*)

**МОНГОЛ**

**🔌 (ТЭЖЭЭЛ)** нь ТВ асаана эсвэл унтраана.

**TV/RAD** Радио, ТВ, болон ДТВ -н програмуудыг сонгоно.

**SUBTITLE** Дижитал горимд таны хүссэн дэд гарчигийг эргэн дуудна.

**GUIDE** Програмын зааврыг харуулна.

**AV MODE** нь AV горимыг сонгоно.

**📺 INPUT** Оролтын эх сурвалжийг солино.

**Тоон Товчлуурууд** Тоонууд оруулна.

**LIST** Сануулсан програмын жагсаалт руу хандана.

**Q.VIEW** Өмнө нь үзсэн програмуудыг харуулна.

**+ / -** Дууны түвшинг тохируулна.

**FAV** Таны дүртай програмын жагсаалтыг харуулна.

**3D** 3D видео үзэхэд ашиглана.

**MUTE** Бүх дууг хаана.

**^ P v** Сануулсан нэвтрүүлэг дундуур гүйлгэнэ.

**^ PAGE v** Өмнөх эсвэл дараагийн дэлгэц рүү шилжинэ.

**TELETEXT товчлуурууд (☰ TEXT / T.OPT)** Эдгээр товчлуурууд нь телетекстэнд ашиглагдана.

**INFO** Тухайн програм болон дэлгэцний мэдээллийг харуулна.

**SETTINGS** Үндсэн цэснүүд лүү хандана.

**Q.MENU** Түргэн цэснүүд рүү хандана.

**Чиглүүлэх товчлуурууд (дээш/доош/зүүн/баруун)** Цэс эсвэл тохиргоо дундуур гүйлгэнэ.

**OK** Цэс эсвэл тохиргоонуудыг сонгоно эсвэл таны оролтыг баталгаажуулна.

**↶ BACK** Өмнөх түвшин рүү буцна.

**EXIT** Дэлгэц дээр байх дисплейүүдийг арилгаад ТВ рүү буцна.

**AD** AD товчлуурыг дарсанаар, аудио тодорхойломжийн функц идэвхжинэ.

**REC/\*** Бичлэг эхлүүлэх ба бичлэг хийх цэсийг харуулна.  
(зөвхөн Time Machine<sup>Ready</sup> дэмжих загвар)

**Будагдсан товчлуурууд (■, ▶, II, ◀, ▶)** МИНИЙ МЕДИА цэсийг удирддаг, Time Machine<sup>Ready</sup> удирдлага эсвэл SIMPLINK тохирор төхөөрөмжүүд (USB, SIMPLINK эсвэл Time Machine<sup>Ready</sup>).

**1 Будагдсан товчлуурууд** Эдгээр нь тусгай функцуудыг зарим цэсэнд удирдана. (⬅) : Улаан, (⬆) : Ногоон, (⋮) : Шар, (⊞) : Цэнхэр)

## ТОХИРГООНУУД

### Програмыг автоматаар тохируулж байна

#### SETTINGS ⇨ ТОХИРУУЛАХ ⇨ Авто тааруулах

Автоматаар програмыг тохируулна.

- Хэрэв Оролтын Эх Сурвалж зөв залгагдаагүй бол, програм бүртгэх ажиллагаа ажиллахгүй байж магадгүй.
- **Авто тохируулах** нь зөвхөн нэвтрүүлж байгаа програмуудыг л олдог.
- Хэрэв **Системийн Түгжээг** асаасан бол, нууц үг асуух цонх гарч ирнэ.

### Дүрсийг дүрсний тохируулагчаар тохируулах

#### SETTINGS ⇨ ДҮРС ⇨ Дүрсний тохируулагч III

[Загвараас хамаарч]

Алсын удирдлага ашиглан Дүрсний тохируулагчаар мэргэжилийн хүний тусламжгүйгээр хамгийн сайн чанарын дүрсийг тохируулж гаргана.

### Дүрсний Горим сонгох

#### SETTINGS ⇨ ДҮРС ⇨ Дүрсний горим

Харах орчин эсвэл програмд тохируулан зургийн горимыг сонгоно.

- **Тод** : Тодролтыг ихэсгэнэ, бүдэг дүрсний өнгө болон хурц байдлыг харуулна.
- **Стандарт** : Дүрсийг тодролт, өнгө болон гэрэлтүүлгийн стандарт түвшинд үзүүлнэ.
- **Эко/APS**: [Загвараас хамаарч] Эрчим хүч хэмнэх нэмэлт тохиргоо нь ТВ -н эрчим хүчний хэрэглээг багасгадаг.
- **Кино/Game**: Кино, тоглоомны оновчтой дүрсийг харуулна.
- **Спорт** : Видео дүрсийн их болон динамик үйл явдалуудыг харуулахын тулд цагаан, зүлэг ногоон, эсвэл тэнгэрийн цэнхэр өнгүүдийг тодруулж өгдөг.
- **Эксперт 1, 2** : Экспертүүд болон анхдагч үзэгчидэд ТВ -гийн хамгийн сайн харагдах орчинд тохируулж зургийн чанарыг сайжруулна. Энэ нь ISF-сертификаттай зураг тохируулах мэргэжилийн хүмүүст зориулсан цэс. (ISF лого зөвхөн ISF-сертификаттай ТВ -д зөвхөн ашиглагдана.)  
ISFccc : Дүрсний Шинжлэх Ухааны Байгууллага Хүрэлцэх Удирдлагаар Баталгаажсан

- Оролтын сигналаас хамаарч, дүрсний горим өөр байж болзошгүй.
- **ISF** Эксперт горим нь мэргэжилийн тохиргоо хийдэг хүмүүст тодорхой дүрс ашиглан удирдах боломжийг олгоно. Энгийн дүрснүүдэд, эффектүүд илүү сайн харагдахгүй.
- ISF функц нь зөвхөн зарим загваруудад боломжтой.

### Нэмэлт удирдлагын тохиргоо

#### SETTINGS ⇨ ДҮРС ⇨ Дүрсний горим

##### ⇨ Нэмэлт Удирдлага / Шинжээчийн хяналт

Дүрсний горим бүрд дэлгэцийг тохируулдаг; эсвэл тусгай нөхцөлд дэлгэцийн тохиргоонуудыг тохируулна. Эхлээд та өөрийн **Дүрсний Горимыг** сонго.

- **Динамик Тодруулалт** : дүрсний гэрлээс хамаарч тодролтыг оновчтой түвшинд тохируулна.
- **Динамик Өнгө** : Өнгүүдийг тохируулж зургийг илүү байгалийн өнгөтэй болгоно.
- **Арьсны өнгө** : Арьсны өнгийг хэрэглэгчийн тодорхойлсоноор тусад нь өнгө оруулна.
- **Тэнгэрийн өнгө** : Тэнгэрийн өнгийг тусад нь тохируулна.
- **Зүлэгийн өнгө** : Байгалийн өнгийг(даваа, гүвээ гэх мэт) тусад нь тохируулна.
- **Гамма** : Оролтын сигналаас хамааран гаралтын зургийн сигналыг ялгаралыг тохируулна.
- **Төгс өнгө** : Илэрхийлэгдэж болох өнгийн төвшинг сонго.
- **Өнцөгийг тодотгогч** : Видео дүрсийг илүү цэвэрхэн, онцлого болон байгалийн бодит өнцгөөс нь харуулах.
- **Шинжээчийн тохиргоо** : [Загвараас хамаарч] Тохиргоо нь зөвхөн шинжээчийн тохируулгаар хийгдэнэ.
- **Өнгөний шүүлтүүр** : Шүүлтүүр нь Улаан, Ногоон, Цэнхэр өнгөнүүдийн хүрээнд яг цав нийцсэн өнгийг гаргана.
- **Өнгөний температур** : Өөрийн хүссэн дэлгэцдээ тааруулан тохируул. Шинжээчийн горимд Гамма тохиргоогоор ч юмуу маш нарийн тохируулж болно.
- **Өнгөний удирдлагын систем** : ТЭнэ систем нь шинжээч өнгийг загвар өнгө дээрээс тохиргоо хийх үед хэрэглэнэ. Тэд 6 өнгөөс сонголт хийх ба өөр өнгө шаардлаггүй. (Улаан / Ногоон / Цэнхэр / Хөх ногоон / улаан ягаан / Шар). Энгийн дүрсэнд тохиргоо тийм ч ялгаатай харагдахгүй.
- Оролтын сигнал эсвэл бусад зургийн тохиргоонуудаас хамаарч, тохируулсан эд зүйлсийн хязгаарууд өөр байж болзошгүй.

**Нэмэлт зургийн тохиргоог тохируулна**

SETTINGS ⇨ ДҮРС ⇨ Дүрсний горим  
⇨ Дүрс Сонголт

[Загвараас хамаарч]

Дүрсүүдын дэлгэрэнгүй тохиргоог тохируулна.

- **Дуу багасгах** : Зурган дахь дууг устгана.
- **MPEG Дууг багасгах** : Зурган дахь дууг устгана.
- **Хар Түвшин** : Дэлгэцийн харыг ашиглана оролтын зургийн ялгаралт болон тодролтыг дэлгэцэнд тохирохоор тохируулна.
- **Бодит Кино** : Дэлгэцийг оновчтой нөхцөлд байлгахад тусалдаг.
- **Хөдөлгөөний нүд хамгаалагч / SUPER Energy Saving** : [Загвараас хамаарч]  
Дэлгэцэн дээрх дүрсийн хөдөлгөөний ялгаралтыг тохируулж эрчим хүчний хэрэглээг хэмнэнэ.
- Оролтын сигнал эсвэл бусад зургийн тохиргоонуудаас хамаарч, тохируулсан эд зүйлсийн хязгаарууд өөр байж болзошгүй.

**TruMotion ашиглах**

SETTINGS ⇨ ДҮРС ⇨ TruMotion

[Загвараас хамаарч]

Зургийг засварлаж дэлгэцээр хөдөлгөөнүүдийг илүү тодорхой харуулдаг.

- **Шулуун** : De-judder / De-blur авто горимд илүү их хязгаарт аижлладаг.
- **Цэвэр** : De-judder / De-blur авто горимд дунд хязгаарт аижлладаг.
- **Хэрэглэгч** : De-judder / De-blur утгыг гараар тохируулж болно.  
De-judder: Дэлгэцийн чичиргээг тохируулах функц.  
De-blur: Дэлгэцийн бүдгэрэлтийг багасгах функц.

Авто гэдэг нь TruMotion горимоор удирдагдах оролтын видеоны Бүрэлзэх болон бүдгэрэх хязгаарийг хэлдэг.

**Эрчим хүч хэмнэлтийн нэмэлт ашиглах**

SETTINGS ⇨ ДҮРС ⇨ Эрчим хүч хэмнэх

Дэлгэцийн ялгаралтыг багасгаж эрчим хүчийг хэмнэнэ.

- **Авто** : [Загвараас хамаарч]  
ТВ -н мэдрэгч орчины гэрлийг мэдэрч автоматаар дэлгэцийн гэрлийг тохируулна.
- **Унтраах** : Эрчим хүч хэмнэх горим.
- **Бага / Дунд / Их** : Урьдчилсан тохируулсан Эрчим хүчний горим руу оруулна.
- **Дэлгэц унтрах** : Дэлгэц унтраагдах ба зөвхөн дуу нь тоглогдоно. Удирдлага дээр байгаа аль нэг товчийг дарж дэлгэцийг буцааж асаа.

**ТВ -н чанга яригч ашиглах**

SETTINGS ⇨ АУДИО ⇨ Дууны гаралт ⇨ ТВ чанга яригч

[Загвараас хамаарч]

ТВ -н чанга яригчаар дуу гардаг.

**Гадаад чанга яригч ашиглах**

SETTINGS ⇨ АУДИО ⇨ Дууны гаралт

⇨ Гадаад чанга яригч (Оптик)

[Загвараас хамаарч]

Оптик порт руу холбогдсон чанга яригчаар дуу гарна.

- SimpLink дэмжигддэг.

**Дижитал Дууны гаралт ашиглах**

SETTINGS ⇨ АУДИО ⇨ Дууны гаралт

⇨ Гадаад чанга яригч (Оптик) ⇨ Дижитал Дууны гаралт

[Загвараас хамаарч]

Дижитал Дууны Гаралт тохируулна.

Эд зүйл	Аудио оролт	Дижитал Аудио гаралт
Авто	MPEG Dolby Digital Dolby Digital Plus HE-AAC	PCM Dolby Digital Dolby Digital Dolby Digital
PCM	Бүх	PCM



**LG аудио төхөөрөмж холбох болон ашиглах**

SETTINGS ⇨ АУДИО ⇨ Дууны гаралт  
⇨ LG Дууны Шахалт (Оптик)

[Загвараас хамаарч]

Логотой LG аудио төхөөрөмжийг  оптик дижитал дууны гаралтын порт руу холбо. LG аудио төхөөрөмж таныг илүү хүчтэй сайн дуугаралтыг хялбараар сонсоход туслана.

**Чихэвч ашиглах**

SETTINGS ⇨ АУДИО ⇨ Дууны гаралт ⇨ Headphone

[Загвараас хамаарч]

Чихэвч/чихэвчний портонд залгагдсан чихэвчээр дуу гарна.

**Аудио болон видео шахах**

SETTINGS ⇨ АУДИО ⇨ AV Шууд тохируулах.  
Тохируулах

[Загвараас хамаарч]

Хоорондоо таарахгүй байгаа бол видео болон аудиоог шууд тохируулна.

- **AV шууд** тохируулахын тулд, **Асаах** дээр **тохируул**, та дууны гаралтыг (ТВ чанга яригч эсвэл SPDIF) дэлгэцний дүрстэй тохируулж болно.

**SIMPLINK ашиглах**

[Загвараас хамаарч]

SIMPLINK нь олон төрлийн мультимедиа төхөөрөмжийг SIMPLINK цэс ашиглан удирдах боломжийг олгодог нэмэлт юм.

- 1 ТВ HDMI IN терминалыг SIMPLINK төхөөрөмжийн HDMI гаралтын терминал руу HDMI кабель ашиглан холбо.
- [Загвараас хамаарч] SIMPLINK функцтэй гэрийн театруудад, HDMI терминалуудыг дээрх шиг холбоод, ТВ -с гарах Оптик Дижитал Аудио гаралтыг оптик кабелиар SIMPLINK төхөөрөмжийн Оптик Дижитал Аудио Оролт руу холбо.
- 2 ОРОЛТ ОРОЛТ(СОНГОЛТ) ⇨ SIMPLINK-г сонго. SIMPLINK цэсний цонх гарч ирнэ.
- 3 SIMPLINK Тохиргооны цонхонд, SIMPLINK функцийг **Асаах** тохируул.
- 4 SIMPLINK цэсний цонхонд, таны удирдахыг хүссэн төхөөрөмжийг сонгодог.
- SIMPLINK логотой төхөөрөмжүүдэд л энэ функц ашиглагдах боломжтой.
- SIMPLINK функц ашиглахын тулд, та өндөр хурдны HDMI® кабель ашиглах ёстой (CEC -тэй (Хэрэглэгчийн Электрон Удирдлага) нэмэлт нэмэгдсэн). Өндөр хурдны HDMI® кабелиуд дугаартай байдаг. Залгагдсан 13 зүүгээр мэдээлэл солилцдог.

- Хэрэв та өөр оролт руу соливол, SIMPLINK төхөөрөмж зогсоно.
- Хэрэв HDMI-CEC функц ашигладаг гуравдагч талын төхөөрөмж ашиглагдвал, SIMPLINK төхөөрөмж хэвийн ажиллахгүй байж магадгүй.
- [Загвараас хамаарч] Хэрэв та медиаг гэрийн театрын төхөөрөмж ашиглан тоглуулвал, **HT Speaker(Чанга яригч)** автоматаар залгагдана. **HT Speaker(Чанга яригч)** функц ашиглахын тулд шилэн кабелийг залгаахаа мартаж болохгүй.

**SIMPLINK функцийн тодорхойлолт**

- **Шууд Тоглох:** ТВ дээр мультимедиа функцийг шууд тоглуулна.
- **Мультимедиа төхөөрөмж сонгох:** SIMPLINK цэс ашиглан ТВ ээр хүссэн төхөөрөмжийг удирдахаар сонгоно.
- **Диск тоглуулах:** ТВ -н алсын удирдлагаар мультимедиа төхөөрөмжийг удирдана.
- **Бүх төхөөрөмжийг унтраах:** ТВ -г унтраах үед, бүх холбоотой төхөөрөмжүүд унтарна.
- **Шахах Хүчдэлтэй:** SIMPLINK төхөөрөмжтэй төхөөрөмж HDMI терминал руу холбогдон тоглуулах үед, ТВ автоматаар асна.
- **Чанга яригч:** [Загвараас хамаарна] Гэрийн театр эсвэл ТВ чанга яригчийг сонгоно.

**Нууц үг тохируулах**

SETTINGS ⇨ ТҮГЖЭЭ ⇨ Нууц үг тохируулах

ТВ -н нууц үгийг тохируулна эсвэл өөрчилнө. Хамгийн анхны нууц үг нь '0000'.

Хэрэв Франц улсыг сонгосон бол, нууц үг нь '0000' биш '1234' байдаг.

Хэрэв Франц улсыг сонгосон бол, нууц үгийг '0000' болгон тохируулж чадахгүй.

**Үйлдвэрийн тохиргоогоор ачааллахыг тодорхойлох**

SETTINGS ⇨ СОНГОЛТ ⇨ Үйлдвэрийн тохиргоо

Бүх хадгалагдсан мэдээлэл утсан ба ТВ тохиргоо ахин ачаалагдсан.

ТВ өөрийгөө буцааж асаах ба бүх тохиргоо ахин ачаалагдана.

- **Системийг түгжих** ачаалагдсан үед цонх гарч ирэн нууц үг асууна
- Суулгаж байх үед тэжээлийг салгаж болохгүй.

**USB төхөөрөмж салгахын тулд****Q.MENU ⇔ USB Төхөөрөмж**

Салгахын тулд USB хадгалалтын төхөөрөмжийг сонго. USB төхөөрөмж салгагдсан гэсэн зурвас гарсаны дараа, ТВ -с төхөөрөмжийг салга.

- USB төхөөрөмжийг салгахаар сонгосоны дараа, түүнийг уншихаа болино. USB хадгалалтын төхөөрөмжийг салгаад ахин залга.

**USB хадгалалтын төхөөрөмж ашиглаж байна - анхааруулга**

- Хэрэв USB хадгалалтын төхөөрөмж автоматаар таних програм дээр тавигдсан эсвэл өөрийн драйвер ашиглаж байгаа бол, ажиллахгүй байж магадгүй.
- Зарим USB хадгалалтын төхөөрөмж ажиллахгүй эсвэл зөв ажиллахгүй байж магадгүй.
- Windows FAT32 эсвэл NTFS файлын системээр форматлагдсан USB хадгалалтын төхөөрөмжүүдийг л ашиглах хэрэгтэй.
- Гадаад USB HDD уудад, 5 В болон хэмжилтээр 500 мА -с бага төхөөрөмж ашиглахыг зөвлөж байна.
- Та 32 ГБ -с бага USB санах ойн карт эсвэл USB HDD 1 ТБ -с бага ашиглахыг зөвлөж байна.
- Хэрэв USB HDD -н эрчим хүч хэмнэх функц нь ажиллахгүй бол, асааж унтраа. Илүү их мэдээллийг, USB HDD -н хэрэглэгчийн гарын авлагаас хар.
- USB хадгалах төхөөрөмжийн өгөгдөл гэмтэх боломжтой учир, түүнээс хэрэгтэй файлуудаа бусад төхөөрөмжүүд дээр нөөцлөх хэрэгтэй. Өгөгдлийг хэрэглэгч хариуцах бөгөөд үйлдвэрлэгч өгөгдөл устахад хариуцлага хүлээхгүй.

**Миний медиа дэмжих файл**

- Өгөгдөл дамжуулах хамгийн их хурд: 20 МБс (мегабайт секунд)
- Дэмжигдэх гадны дэд гарчигийн хэлбэрүүд : \*.srt (SubRip), \*.smi (SAMI), \*.sub (SubViewer, MicroDVD, DVDsubtitleSystem, SubIdx(Vobsub)), \*.ass/\*ssa (SubStation Alpha), \*.txt (TMPlayer), \*.psb (PowerDivX)
- Дотроо дэмжигдэх дэд гарчиг: XSUB (DivX6 -с боловсруулагдах дотоод дэд гарчигууд)

**Дэмжигдэх видео хэлбэр**

- Хамгийн ихдээ: 1920 x 1080 @ 30п (зөвхөн Хөдөлгөөнт JPEG 640 x 480 @ 30п)
- .asf, .wmv  
[Видео] MPEG-2, MPEG-4 Хэсэг2, DivX3.11, DivX4, DivX5, DivX6, XViD, H.264/AVC, VC1(WMV3, WVC1), MP43  
[Аудио] WMA Стандарт, WMA9(Pro), MP3, AAC, AC3, MP3, 3D WMV Single Stream.
- divx, .avi  
[Видео] MPEG-2, MPEG-4 Хэсэг2, DivX3.11, DivX4, DivX5, DivX6, XViD, H.264/AVC  
[Аудио] HE-AAC, LPCM, ADPCM, MPEG- 1 Давхрага I, MPEG-1 Давхрага II, Dolby Digital, MPEG-1 Давхрага III (MP3), \*DTS
- .ts, .trp, .tp, .mts, .m2ts  
[Видео] H.264/AVC, MPEG-2, AVS, VC1  
[Аудио] MPEG-1 Давхрага I, MPEG-1 Давхрага II, MPEG-1 Давхрага III (MP3), Dolby Digital, Dolby Digital Plus, AAC, HE-AAC, \*DTS
- .vob  
[Видео] MPEG-1, MPEG-2  
[Аудио] Dolby Digital, MPEG-1 Давхрага I, MPEG-1 Давхрага II, DVD-LPCM
- mp4, .m4v, .mov  
[Видео] MPEG-2, MPEG-4 Хэсэг2, DivX3.11, DivX4, DivX5, DivX6, XViD, H.264/AVC [Аудио] AAC, MPEG-1 Давхрага III (MP3), \*DTS
- .mkv  
[Видео] MPEG-2, MPEG-4 Хэсэг2, DivX3.11, DivX4, DivX5, DivX6, XViD, H.264/AVC [Аудио] HE-AAC, Dolby Digital, MPEG-1 Давхрага III (MP3), \*DTS, LPCM
- motion JPEG  
[Видео] MJPEG  
[Аудио] LPCM, ADPCM
- .mpg, .mpeg, .mpe  
[Видео] MPEG-1, MPEG-2  
[Аудио] MPEG-1 Давхрага I, MPEG-1 Давхрага II, Dolby Digital, LPCM
- dat  
[Видео] MPEG-1, MPEG-2  
[Аудио] MP2
- flv  
[Видео] Sorenson H.263, H.264/AVC  
[Аудио] MP3, AAC, HE-AAC
- \*rm, \*rmvb  
[Видео] RV30, RV40  
[Аудио] Dolby Digital, AAC, HE-AAC, RA6(Cook)
- 3gp, 3gp2  
[Видео] H.264/AVC, MPEG-4 Хэсэг2  
[Аудио] AAC, AMR(NB/WB)
- \*DTS / \*rm / \*rmvb : Загвараас хамаарч

## Боложтой дууны файл

- Файлын төрөл : mp3  
[Бит хэмжээ] 32 Кбс - 320 Кбс  
[Жишээ давт.] 16 кГц - 48 кГц  
[Дэмжлэг] MPEG1, MPEG2, Давхрага2, Давхрага3
- Файлын төрөл : AAC  
[Бит хэмжээ] Чөлөөт формат  
[Жишээ давт.] 8 кГц ~ 48 кГц  
[Дэмжлэг] ADIF, ADTS
- Файлын төрөл : M4A  
[Бит хэмжээ] Чөлөөт формат  
[Жишээ давт.] 8 кГц ~ 48 кГц  
[Дэмжлэг] MPEG-4
- Файлын төрөл : WMA  
[Бит хэмжээ] 128 Кбс ~ 320 Кбс  
[Жишээ давт.] 8 кГц ~ 48 кГц  
[Дэмжлэг] WMA7, WMA8, WMA9 Standard
- Файлын төрөл : WMA  
[Бит хэмжээ] ~ 768 Кбс  
[Суваг / Жишээ давт.]  
M0 : 2 суваг хүртэл @ 48 кГц  
(LBR горимоос бусад),  
M1 : 5.1 суваг хүртэл @ 48 кГц,  
M2 : 5.1 суваг хүртэл @ 96 кГц  
[Дэмжлэг] WMA 10 Pro
- Файлын төрөл : OGG  
[Бит хэмжээ] Чөлөөт формат  
[Жишээ давт.] 8кГц ~ 48 кГц  
[Дэмжлэг] OGG Vorbis

## Дэмжигдэх зургийн формат

- Категори : 2D (jpeg, jpg, jpe)  
[Боломжтой файлын төрөл] SOF0: Baseline,  
SOF1: Дарааллыг сунгах,  
SOF2: Үргэлжлэх  
[Зургийн хэмжээ] Багадаа: 64 x 64,  
Ихдээ: Энгийн төрөл: 15360 (Ө) x 8640 (Өн),  
Үргэлжлэх төрөл: 1920 (Ө) x 1440 (Өн)
- Категори : BMP  
[Зургийн хэмжээ] Хамгийн багадаа : 64 x 64,  
Хамгийн ихдээ :  
9600 x 6400
- Категори : PNG  
[Боломжтой файлын төрөл] Хүрээтэй, Хүрээгүй  
[Зургийн хэмжээ] Хамгийн багадаа : 64 x 64,  
Хамгийн ихдээ : Хүрээтэй : 1200 x 800, Хүрээгүй :  
9600 x 6400
- BMP болон PNG форматтай файлууд нь JPEG -г харуулахаас удаан байж магадгүй.

## ВЕБ ГАРЫН АВЛАГА ХАРАХЫН ТУЛД

Хэрэглэгчийн Заавар мэдээлэл авахын тулд [www.lg.com](http://www.lg.com) руу зочил.

## ГАДААД УДИРДЛАГЫН ТӨХӨӨРӨМЖИЙН ТОХИРГОО

Гадаад удирдлагын төхөөрөмжийн суулгацын мэдээлэл авахын тулд, [www.lg.com](http://www.lg.com) руу зочил.

## ЗАСВАР ҮЙЛЧИЛГЭЭ

### Зурагтыг цэвэрлэх

ТВ байнга цэвэрлэх нь гүйцэтгэлийг сайжруулах ба ашиглалтын хугацааг уртасгана.



#### АНХААР

- Тэжээлийг салгах ба тэжээлийн залгуурыг болон бусад кабелийг эхлээд салгах хэрэгтэй.
- ТВ удаан хугацаагаар хүнгүй болон удаан хугацаагаар ашиглахгүй бол, тэжээлийн залгуурыг ханын розеткаанаас салгаад аянга эсвэл цахилгааны массаас сэргийлэх хэрэгтэй.

### Дэлгэц, хөл, хүрээ

- Тоос болон шороог арилгахын тулд хуурай, цэвэрхэн, зөөлөн даавуугаар арчих хэрэгтэй.
- Их хэмжээний тоос цэвэрлэхийн тулд, гадаргууг цэвэр усаар эсвэл хөнгөн угаалгын бодисоор чийглэсэн зөөлөн алчуураар арч. Дараа нь хуурай даавуугаар нэн даруй арч.



#### АНХААР

- Дэлгэцэнд хүрэхээс байнга зайлсхий, энэ нь дэлгэцэнд гэмтэл учруулж болзошгүй.
- Дэлгэцний гадаргууг өөрийн хумс эсвэл хурц объектоор түлхэх, үрэх, эсвэл цохиж болохгүй, энэ нь зураас эсвэл дүрс сарниулж болзошгүй.
- Ямар ч химийн бодис ашиглаж болохгүй энэ бүтээгдэхүүнийг гэмтээж болзошгүй.
- Гадаргуу дээр шингэн шүршиж болохгүй. Хэрэв ус ТВ рүү орвол, энэ нь гал, тогонд цохиулах, эсвэл буруу ажиллаж магадгүй.

### Цахилгааны утас

Тэжээлийн залгуур дээр хуримтлагдсан тоос эсвэл шороог байнга цэвэрлэх хэрэгтэй.

## ЭВДРЭЛ ГЭМТЛИЙГ ИЛРҮҮЛЭХ

Асуудал	Шийдэл
ТВ -г алсын удирдлагаар удирдаж чадахгүй байна.	<ul style="list-style-type: none"> <li>• Бүтээгдэхүүн дээр байгаа алсын удирдлагын мэдрэгчийг шалгаад дахин оролдно уу.</li> <li>• Алсын удирдлага болон бүтээгдэхүүний хооронд саад байна уу гэдгийг шалга.</li> <li>• Зай нь зөв ажиллаж байгаа эсэх болон зөв хийсэн эсэхийг нягтал (⊕ -с ⊕ МГц, ⊖ -с ⊖ МГц).</li> </ul>
Зураг болон дуу гарахгүй байна.	<ul style="list-style-type: none"> <li>• Бүтээгдэхүүн асаалттай байгаа эсэхийг шалга.</li> <li>• Тэжээлийн залгуур ханын залгууранд залгаатай эсэхийг шалга.</li> <li>• Ханын розетканд тэжээл байгаа эсэхийг өөр бүтээгдэхүүнүүд залгаж шалга.</li> </ul>
ТВ гэнэт унтрана.	<ul style="list-style-type: none"> <li>• Хүчний удирдлаганы тохиргоог шалга. Тэжээлийн өгөлт тасалдсан байж магадгүй.</li> <li>• Хэрэв <b>Автомат Хүлээлтийн горим</b> (Загвараас хамаарч) / <b>Унтрах хугацаа</b> / <b>унтраах хугацаа</b> нэмэлт <b>ХУГАЦААНЫ</b> тохиргоонд тохируулагдсан эсэхийг шалга.</li> <li>• Хэрэв ТВ асаалттай үед ямар ч сигнал байхгүй бол, ТВ 15 минут идэвхгүй байж байгаад автоматаар унтарна.</li> </ul>
РС (HDMI) лүү залгаж байхад, 'Сигнал байхгүй' эсвэл 'Буруу хэлбэр' харагдана.	<ul style="list-style-type: none"> <li>• Алсын удирдлага ашиглан ТВ асааж/унтраа.</li> <li>• HDMI кабелийг ахин холбо.</li> <li>• ТВ -г асаалттай нь РС -г ахин ачаалал.</li> </ul>



## SPECIFICATIONS

Product specifications may be changed without prior notice due to upgrade of product functions.

MODELS		32LB56**		39LB56**
		32LB5610-ZC	32LB561B-ZC	32LB563U-ZT
32LB561U-ZC	32LB561U-ZE	32LB563V-ZT	39LB561B-ZC	
32LB561V-ZC	32LB561V-ZE	32LB565U-ZQ	39LB561U-ZC	
		32LB565V-ZQ	39LB561U-ZE	
			39LB561V-ZC	
			39LB561V-ZE	
Dimensions (W x H x D)	With stand (mm)	732 x 481 x 207	732 x 475 x 185	885 x 567 x 218
	Without stand (mm)	732 x 431 x 55.5	732 x 431 x 55.5	885 x 524 x 55.5
Weight	With stand (kg)	6.2	6.2	8.3
	Without stand (kg)	6.0	6.0	8
Power consumption		65 W	65 W	90 W
Power requirement		AC 100-240 V~ 50 / 60 Hz		
MODELS		42LB56**		47LB56**
		42LB5610-ZC	42LB561B-ZC	42LB563U-ZT
42LB561U-ZC	42LB561U-ZE	42LB563V-ZT	47LB561B-ZC	
42LB561V-ZC	42LB561V-ZE	42LB565U-ZQ	47LB561U-ZC	
		42LB565V-ZQ	47LB561U-ZE	
			47LB561V-ZC	
			47LB561V-ZE	
Dimensions (W x H x D)	With stand (mm)	961 x 610 x 218	961 x 613 x 193	1073 x 676 x 255
	Without stand (mm)	961 x 567 x 55.5	961 x 567 x 55.5	1073 x 629 x 55.8
Weight	With stand (kg)	9.5	9.5	12.7
	Without stand (kg)	9.2	9.2	12.3
Power consumption		100 W	100 W	110 W
Power requirement		AC 100-240 V~ 50 / 60 Hz		
MODELS		50LB56**	55LB56**	60LB56**
		50LB5610-ZC	50LB561B-ZC	55LB5610-ZC
50LB561U-ZC	50LB561U-ZE	55LB561B-ZC	60LB561B-ZC	
50LB561V-ZC	50LB561V-ZE	55LB561U-ZC	60LB561U-ZC	
		55LB561U-ZE	60LB561U-ZE	
		55LB561V-ZC	60LB561V-ZC	
		55LB561V-ZE	60LB561V-ZE	
Dimensions (W x H x D)	With stand (mm)	1128 x 708 x 255	1243 x 772 x 255	1373 x 848 x 280
	Without stand (mm)	1128 x 660 x 55.8	1243 x 725 x 56.8	1373 x 801 x 58.8
Weight	With stand (kg)	14.2	18.4	23.5
	Without stand (kg)	13.8	18	23.0
Power consumption		120 W	130 W	130 W
Power requirement		AC 100-240 V~ 50 / 60 Hz		

B-2 SPECIFICATIONS

MODELS		32LB55**	42LB55**	49LB55**
		32LB5500-ZA 32LB550B-ZA 32LB550U-ZA 32LB550V-ZA 32LB550V-ZA 32LB551U-ZC 32LB551V-ZC	42LB5500-ZA 42LB550B-ZA 42LB550U-ZA 42LB550V-ZA 42LB550V-ZA 42LB551U-ZC 42LB551V-ZC	49LB5500-ZA 49LB550B-ZA 49LB550U-ZA 49LB550V-ZA 49LB550V-ZA 49LB551U-ZC 49LB551V-ZC
Dimensions (W x H x D)	With stand (mm)	731 x 480 x 208	959 x 611 x 218	1105 x 694 x 247
	Without stand (mm)	731 x 437 x 56.5	959 x 570 x 56.2	1105 x 652 x 56.5
Weight	With stand (kg)	5.9	9.5	13.6
	Without stand (kg)	5.7	9.2	13.2
Power consumption		65 W	100 W	110 W
Power requirement		AC 100-240 V~ 50 / 60 Hz		
MODELS		32LB62**		
		32LB620V-ZA 32LB628U-ZB 32LB628V-ZB	32LB6200-ZE 32LB620V-ZE	
Dimensions (W x H x D)	With stand (mm)	731 x 480 x 208	731 x 477.6 x 184.6	
	Without stand (mm)	731 x 437 x 56.5	731 x 437 x 56.5	
Weight	With stand (kg)	5.9	5.9	
	Without stand (kg)	5.7	5.7	
Power consumption		65 W	65 W	
Power requirement		AC 100-240 V~ 50 / 60 Hz		
MODELS		42LB62**		
		42LB620V-ZA 42LB628U-ZB 42LB628V-ZB	42LB6200-ZE 42LB620V-ZE	
Dimensions (W x H x D)	With stand (mm)	959 x 611 x 218	959 x 609.7 x 193	
	Without stand (mm)	959 x 570 x 56.2	959 x 570 x 56.2	
Weight	With stand (kg)	9.5	9.5	
	Without stand (kg)	9.2	9.2	
Power consumption		100 W	100 W	
Power requirement		AC 100-240 V~ 50 / 60 Hz		



MODELS		49LB62**		55LB62**
		49LB620V-ZA 49LB628U-ZB 49LB628V-ZB	49LB6200-ZE 49LB620V-ZE	55LB6200-ZE 55LB620V-ZE
Dimensions (W x H x D)	With stand (mm)	1105 x 694 x 247	1105 x 694.3 x 230	1241 x 769 x 230
	Without stand (mm)	1105 x 652 x 56.5	1105 x 652 x 56.5	1241 x 724 x 57.5
Weight	With stand (kg)	13.6	13.6	18.2
	Without stand (kg)	13.2	13.2	17.8
Power consumption		110 W	110 W	130 W
Power requirement		AC 100-240 V~ 50 / 60 Hz		

## B-4 SPECIFICATIONS

CI Module Size (W x H x D)		100.0 mm x 55.0 mm x 5.0 mm		
Environment condition	Operating Temperature	0 °C to 40 °C		
	Operating Humidity	Less than 80 %		
	Storage Temperature	-20 °C to 60 °C		
	Storage Humidity	Less than 85 %		
		<b>Satellite Digital TV</b>	<b>Digital TV</b>	<b>Analogue TV</b>
Television system		DVB-T/T2 DVB-C DVB-S/S2	DVB-T DVB-C	PAL/SECAM B/G/D/K/I, SECAM L/L'
Programme coverage		VHF, UHF C-Band, Ku-Band	VHF, UHF	VHF: E2 to E12, UHF : E21to E69, CATV: S1 to S20, HYPER: S21 to S47
Maximum number of storable programmes		6,000	1,500	
External antenna impedance		75 Ω		

### 3D supported mode

(Only 3D models)

- Video, which is input as below media contents is switched into the 3D screen automatically.
- The method for 3D digital broadcast may differ depending on the signal environment. If video is not switched automatically into 3D, manually convert the settings to view 3D images.

Input	Signal	Resolution	Horizontal Frequency (kHz)	Vertical Frequency (Hz)	Playable 3D video format
HDMI	720p	1280 x 720	37.5	50	Side by Side(half), Top and Bottom
			45	60	
			75	50	Frame packing
			89.9 / 90	59.94 / 60	
	1080i	1920 x 1080	28.125	50	Side by Side(half), Top and Bottom
			33.7	60	
	1080p	1920 x 1080	27	24	Side by Side(half), Top and Bottom
			33.7	30	
			53.95 / 54	23.98 / 24	Frame packing
			56.3	50	Side by Side(half), Top and Bottom, Single frame sequential
67.5			60		
DTV	720p	1280 x 720	37.5	50	Side by Side, Top and Bottom
	1080i	1920 x 1080	28.125	50	
USB	1080p	1920 x 1080	33.75	30	Side by Side, Top and Bottom, JPS, MPO(Photo)

**HDMI-DTV supported mode**

Resolution	Horizontal Frequency (kHz)	Vertical Frequency (Hz)
720 x 480	31.469	59.94
	31.5	60
720 x 576	31.25	50
1280 x 720	37.5	50
	45	60
	44.96	59.94
1920 x 1080	28.125	50
	33.75	60
	33.72	59.94
	56.25	50
	67.5	60
	67.432	59.94
	27	24
	26.973	23.976
	33.75	30
	33.716	29.97

**Component port connecting information**

Component ports on the TV	Y	P <sub>B</sub>	P <sub>R</sub>
---------------------------	---	----------------	----------------

Video output ports on DVD player	Y	P <sub>B</sub>	P <sub>R</sub>
	Y	B-Y	R-Y
	Y	Cb	Cr
	Y	Pb	Pr

Signal	Component
480i / 576i	O
480p / 576p	O
720p / 1080i	O
1080p	O (50 Hz / 60 Hz only)

**HDMI-PC supported mode**

(Use HDMI IN 1 for PC mode)

Resolution	Horizontal Frequency (kHz)	Vertical Frequency (Hz)
640 x 350	31.468	70.09
720 x 400	31.469	70.08
640 x 480	31.469	59.94
800 x 600	37.879	60.31
1024 x 768	48.363	60.00
1152 x 864	54.348	60.053
1360 x 768	47.712	60.015
1280 x 1024	63.981	60.020
1920 x 1080	67.50	60.00

(Except for 32LB55\*B, 32LB55\*U, 32LB56\*B, 32LB56\*U, 32LB62\*U)

## REGULATORY

### LG Recycling Policy (Only EU)

LG Electronics offers a customized e-waste take-back & recycling service that meets local needs and requirements in the countries where e-waste regulations are in place, and also provides product and packaging take-back & recycling service voluntarily in some countries. LG Electronics evaluates products' recyclability at the design step using LG's recyclability evaluation tool, with the goal of improving recyclability where practicable. Through these activities, LG seeks to contribute to conserving natural resources and protecting the environment.

For more information about the LG Recycling Policy, please visit our global site at <http://www.lg.com/global/sustainability/environment/take-back-recycling>

### Energy Saving

Energy efficiency cuts energy consumption and thus saves money by reducing electricity bills. The following indications allow to reduce power consumption when the television is not being watched:

- Turning the television off at its mains supply, or un-plugging it, will cut energy use to zero for all televisions, and is recommended when the television is not being used for a long time, e.g. when on holiday,
- Putting the television into standby mode, will reduce energy consumption, but will still draw some power,
- Reducing the brightness of the screen will reduce energy use.

### Disposal of waste batteries (Applicable in the European Union and other European countries with separate collection systems)

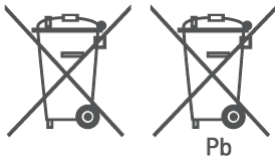

This symbol on the battery or on the packaging indicates that the battery provided with this product shall not be treated as household waste.

By ensuring these batteries are disposed of correctly, you will help prevent potentially negative consequences for the environment and human health which could otherwise be caused by inappropriate waste handling of the battery. The recycling of the materials will help to conserve natural resources.

In case of products that for safety, performance or data integrity reasons require a permanent connection with an incorporated battery, this battery should be replaced by qualified service staff only.

To ensure that the battery will be treated properly, hand over the product at end-of-life to the applicable collection point for the recycling of electrical and electronic equipment.

For all other batteries, please view the section on how to remove the battery from the product safely. Hand the battery over to the applicable collection point for the recycling of waste batteries.

For more detailed information about recycling of this product or battery, please contact your local authority, your household waste disposal service or the shop where you purchased the product.

## EU ecolabel (Only EU ecolabel applied model)



**Better for the environment...**

- High Energy Efficiency
- Reduced CO2 emissions
- Designed to facilitate repair and recycling

**... better for you.**

EU Ecolabel : PL/22/004

LGE announced the 'LG Declaration for a Cleaner Environment' in 1994, and this ideal has served as a Guiding managerial principle ever since. The Declaration is a foundation that has allowed us to undertake Environmentally friendly activities in careful consideration of economic, environmental, and social aspects. We promote activities for environmental preservation, and we specifically develop our products to embrace the Concept of environment-friendly through whole process from getting raw materials, production, transportation, usage and end-of-life. These environmental characteristics are endorsed by the award of the European Commission as approval of the product environmental status for energy saving. Facilities for recycling and a host of other features.

The full list of criteria and more information on the eco label can be found at the web-site address :

<http://www.ecolabel.eu>

## Restriction of Hazardous Substances (Only Ukraine) Обмеження України на наявність небезпечних речовин

- The equipment complies with requirements of the Technical Regulation, in terms of restrictions for the use of certain dangerous substances in electrical and electronic equipment.
- Устаткування відповідає вимогам технічного регламенту щодо обмеженого використання небезпечних речовин в електричному і електронному обладнанні.

## Isolator (Only Sweden, Norway)

- "Equipment connected to the protective earthing of the building installation through the mains connection or through other equipment with a connection to protective earthing - and to a cable distribution system using coaxial cable, may in some circumstances create a fire hazard. Connection to a cable distribution system has therefore to be provided through a device providing electrical isolation below a certain frequency range (galvanic isolator, see EN 60728-11)"
- "Utrustning som är kopplad till skyddsjord via jordat vägguttag och/eller via annan utrustning och samtidigt är kopplad till kabel-TV nät kan i vissa fall medföra risk för brand.  
För att undvika detta skall vid anslutning av utrustningen till kabel-TV nät galvanisk isolator finnas mellan utrustningen och kabel-TV nätet."
- "Utstyr som er koplet til beskyttelsesjord via nettplugg og/eller via annet jordtilkoplet utstyr - og er tilkoplet et kabel-TV nett, kan forårsake brannfare.  
For å unngå dette skal det ved tilkopling av utstyret til kabel-TV nettet installeres en galvanisk isolator mellom utstyret og kabel-TV nettet."







Record the model number and serial number of the TV.

Refer to the label on the back cover and quote this information to your dealer when requiring any service.

MODEL \_\_\_\_\_

SERIAL \_\_\_\_\_



Please contact LG First.  
If you have any inquiries or comments,  
please contact LG customer information centre.

LG Customer Information Centre			
Country	LG Service ☎	Country	LG Service ☎
Österreich	0 810 144 131	Nederland	0900 543 5454
België	015 200 255	Norge	800 187 40
Luxembourg	0032 15 200255	Polska	801 54 54 54
България	07001 54 54	Portugal	808 78 54 54
Česká Rep.	810 555 810	România	031 228 3542
Danmark	8088 5758	Slovensko	0850 111 154
Suomi	0800 0 54 54	España	902 500 234
France	3220 dites LG ou tapez 54	Sverige	0770 54 54 54
Deutschland	01806 11 54 11 (0,20€ pro Anruf aus dem Festnetz der DTAG; Mobilfunk: max. 0,60€ pro Anruf)	Schweiz	0848 543 543
Ελλάδα	801 11 200 900, 210 4800 564	United Kingdom	0844 847 5454
		Россия	8 800 200 7676
Magyarország	06 40 54 54 54	Eesti	800 9990
Éire	0818 27 6955	Україна	0 800 303 000
Italia	199600099	Казахстан	8 8000 805 805, 2255(GSM)
Беларусь	8 820 0071 1111		
Latvija	80200201	Узбекистан	8 800 120 2222
Lietuva	880008081	Кыргызстан	8 0000 710 005

www.lg.com