



MUSIC flow H3

سیستم صوتی هوشمند Hi-Fi

بی سیم چند اتاقی

مدل : NP8340 (H3)



MFL68623626

فارسی | راهنمای ساده
برای مشاهده قابلیت های پیشرفته، از تارنمای
<http://www.lg.com> دیدن کرده و سپس
دفترچه ی راهنما را دانلود کنید. برخی از
مندرجات این راهنما ممکن است با بلندگویی
شما تفاوت داشته باشد.

اطلاعات ایمنی

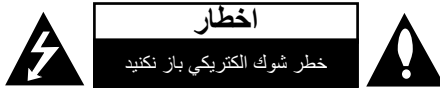

اخطار: به منظور کاهش شوک الکتریکی از باز کردن قاب (پایست) دستگاه خودداری کنید. هیچ قطعه قابل تعمیر توسط کاربر وجود ندارد. برای تعمیر دستگاه، آن را به مرکز خدمات تحویل دهید.

علامت صاعقه در داخل مثلث متساوی الاضلاع به معنای هشدار کاربر مبنی بر وجود ولتاژ خطرناک در داخل دستگاه است که می تواند موجب شوک الکتریکی افراد شود.



علامت تعجب در داخل مثلث متساوی الاضلاع آگاه کردن کاربر مبنی بر وجود نکاتی پیرامون استفاده از دستگاه و نگهداری آن است.



هشدار: به منظور پیشگیری از خطر آتش سوزی یا شوک الکتریکی، دستگاه را در معرض رطوبت یا باران قرار ندهید.

هشدار: از نصب دستگاه در محیط های در بسته مانند کتابخانه خودداری کنید.

توجه: جهت اطلاع از موارد ایمنی از جمله مشخصات دستگاه و میزان برق، لطفاً به برجسب اصلی واقع در زیر یا پشت دستگاه مراجعه نمایید.

اخطار پیرامون سیم برق

توصیه می شود اکثر لوازم برقی را به یک پریز اختصاصی متصل کنید؛ یعنی اینکه یک پریزی که فقط برق یک دستگاه را تأمین کند و هیچ انشعاب دیگری نداشته باشد. صفحه مشخصات فنی این دفترچه راهنما را مطالعه کنید. از اتصال دوشاخه چندین دستگاه به یک پریز خودداری کنید. چنین اقدامی موجب شل شدن و خرابی پریز می گردد. سیم رابطه سیم های ترک خورده یا معیوب یا سیم هایی که روکش آنها آسیب دیده خطرناک هستند. هر یک از شرایط فوق منجر به شوک الکتریکی یا آتش سوزی می شوند. به طور دوره ای سیم دستگاه را بررسی کرده و اگر ظاهر آن نشان دهنده خرابی بود، دوشاخه را از پریز خارج نموده و برای تعویض سیم با مرکز خدمات مشتریان گلدیران تماس بگیرید. از سیم برق دستگاه در برابر آسیب های فیزیکی نظیر پیچیدن، تا شدن، ماندن لای در یا قرار گیری در زیر یا محافظت کنید. به سیم برق، دوشاخه و محل خروج سیم از دستگاه توجه داشته باشید. برای خارج نمودن دوشاخه از پریز، از دوشاخه بگیرید. هنگام نصب دستگاه از دسترس بودن دوشاخه اطمینان حاصل نمایید.

اخطار:

- این دستگاه نباید در معرض آب (پاشیده شدن یا قطرات) قرار گیرد و از قرار دادن اشیاء حاوی آب نظیر گلدان بر روی دستگاه خودداری کنید.
- از قرار دادن شعله مستقیم مانند شمع روشن بر روی دستگاه خودداری کنید.
- به منظور پیشگیری از آتش سوزی یا شوک الکتریکی، دستگاه را باز نکنید. برای تعمیر فقط با مرکز مشتریان گلدیران تماس بگیرید.
- از قرار دادن دستگاه در نزدیکی منابع حرارتی یا نور مستقیم آفتاب، رطوبت و همچنین وارد کردن شوک مکانیکی خودداری کنید.
- برای تمیز کردن دستگاه از پارچه نرم و خشک استفاده کنید. اگر سطح دستگاه خیلی کثیف است، از پارچه آغشته به مواد شوینده ملایم استفاده کنید. از حلال های قوی مانند الکل، بنزین یا تینر استفاده نکنید. این مواد به سطح دستگاه آسیب می رسانند.
- در نزدیکی دستگاه از مایعات فرار نظیر حشره کش استفاده نکنید. پاک کردن سطح دستگاه با اعمال نیرو منجر به خرابی آن می شود. از قرار دادن طولانی مدت محصولات پلاستیکی یا لاستیکی در تماس با دستگاه خودداری کنید.
- از قرار دادن دستگاه بر روی ایریگ خودرو خودداری کنید. چرا که با فعال شدن ایر بگ، حادثه جانی رخ خواهد داد. پیش از استفاده از دستگاه در خودرو، ابتدا محل دستگاه را تعیین و تثبیت کنید.
- از قرار دادن دستگاه در محل بی ثبات نظیر طبقات بالا خودداری کنید. چرا که بر اثر ارتعاش صدا، دستگاه سقوط خواهد کرد.

اطلاعيه تطابق

CE 0197

بدین وسیله مرکز خدمات شرکت ال جی الکترونیکس اعلام می کند که این بلننگوی خطی بی سیم مطابق با شرایط اصلی و سایر معاهدات مربوطه Directive 1999/5/EC است. برای دریافت اعلامیه تطابق با آدرس زیر مکاتبه نمایید:

.LG Electronics European Shared Service Center B.V
European Standard Team
Krijgsman 1
DM Amstelveen 1186
The Netherlands

یا می توانید DoC اختصاصی را از تارنمای ما درخواست کنید:

#<http://www.lg.com/global/support/cedoc/cedoc>

این دستگاه يك سیستم ارسال باند عریض 4/2 گیگاهرتز است که برای استفاده در کشورهای عضو اتحادیه اروپا و کشورهای EFTA ساخته شده است.

بیانیه تشعشع امواج RF

این دستگاه در فاصله حداقل 20 سانتیمتری از بدن انسان باید نصب و استفاده شود.

شروع به کار

معدوم نمودن دستگاه قدیمی

۱. وقتی علامت سطل زباله چرخ دار دارای ضربدر به دستگاهی الصاق شده باشد بدان معنا است که دستگاه تحت پوشش قوانین European Directive 2002/96/EC است.
۲. تمامی دستگاه های برقی و الکترونیکی باید جدا از زباله های خانگی و مطابق با قوانین بازیافت شهرداری منطقه معدوم شوند.
۳. معدوم نمودن صحیح دستگاه های قدیمی به پیشگیری از آلودگی محیط زیست و سلامتی انسان کمک می کند.
۴. برای اطلاعات بیشتر پیرامون معدوم نمودن وسایل قدیمی، با اداره بازیافت شهرداری منطقه تماس بگیرید.



فهرست



۱ شروع به کار

اطلاعات ایمنی	۲
قابلیت های اصلی	۹
لوازم جانبی	۱۰
مقدمه	۱۰
نحوه ی اتصالات	۱۱
– اتصال اصلی	۱۱
– پخش گروهی با استفاده از برنامه کاربردی Music Flow Player	۱۲

۲ اتصالات

اتصال به برق	۱۵
نصب برنامه کاربردی	۱۵
– استفاده از برنامه کاربردی	۱۷
اتصال بلندگو به شبکه	۱۸
– اتصال بلندگو به شبکه با کابل شبکه	۱۹
– اتصال بلندگو به شبکه از طریق راه اندازی Wi-Fi (اندریوید)	۲۲
– اتصال بلندگو به شبکه از طریق راه اندازی Wi-Fi (iOS)	۲۶
اتصال بلندگوها به شبکه (تکمیلی)	۳۲
– افزودن بلندگوی دیگر	۳۳
– اتصال بلندگوها به شبکه با Music Flow R1	۳۶

۳ عملکرد

عملکردهای اصلی	۴۲
– استفاده از دکمه ی  /  / 	۴۲
– استفاده از گردونه صدا	۴۳
بهره مندی از موسیقی با برنامه کاربردی Music Flow Player	۴۳

	۴۴	– بررسی کلی منوی Home
	۴۵	– بررسی کلی منوی فرعی
	۴۶	– پخش ترانه
	۴۹	– بررسی کلی پخش
	۵۱	– پخش گروهی
	۵۴	– پخش یکنواخت
	۵۷	تنظیم بلندگو با برنامه کاربردی Music Flow Player
	۵۸	– بررسی کلی منوی تنظیم
	۵۹	– منوی [Alarms/Sleep Timer]
	۵۹	– منوی [Music Library]
	۶۰	– منوی [Account management]
	۶۰	– منوی [Update]
	۶۱	استفاده از فن آوری بی سیم بلوتوث
	۶۱	– درمورد بلوتوث
	۶۱	– شاخصه های بلوتوث
	۶۱	– گوش کردن به موسیقی ذخیره شده در دستگاه بلوتوث
	۶۳	– NFC برای هماهنگی آسان (فقط اندروید)
	۶۴	استفاده از سرور رسانه ی رایانه
	۶۴	– نرم افزار Music Flow PC برای رایانه
	۶۶	– Nero MediaHome 4 Essential برای سیستم عامل مک
	۶۸	حالت آماده به کار
	۶۸	– حالت آماده به کار
	۶۸	– حالت آماده به کار شبکه
	۶۸	بازنشانی بلندگو
	۶۸	– بازنشانی بلندگو
	۶۸	– بازنشانی Music Flow R1

۴ عیب یابی

	۶۹	عیب یابی
	۶۹	– عمومی
	۷۱	– شبکه
	۷۲	– برنامه کاربردی و نرم افزار رایانه

ضمیمه ۵

شرایط فایل	۷۳
علائم تجاری و امتیازها	۷۳
مشخصات فنی	۷۴
حمل بلندگو	۷۵
اطلاعات مهم پیرامون خدمات شبکه	۷۶
شرایط استفاده	۷۷

قابلیت های اصلی

ساخته شده برای دستگاه آی پد/ آی فون/ آی پد یا اندروید

با یک اتصال ساده از موسیقی دستگاه آی پد/ آی فون/ آی پد یا دستگاه اندروید لذت ببرید.

برنامه کاربردی Music Flow Player

به موسیقی نخبیره شده در دستگاه هوشمندتان گوش کنید.

شما می توانید از طریق برنامه کاربردی Music Flow Player، این بلندگو را با آی پد لمسی/ آی فون/ آی پد یا دستگاه اندروید کنترل کنید. این دستگاه و دستگاه هوشمندتان باید به یک شبکه متصل باشند. برای جستجوی برنامه کاربردی Music Flow Player از iTunes store یا Google Play Store دیدن کرده یا از کد QR زیر استفاده کنید. برای جزئیات بیشتر به صفحه ۱۰ مراجعه نمایید.



(Android OS)



(Apple iOS)

- با توجه به نگارش برنامه کاربردی و تنظیمات دستگاه هوشمند، ممکن است برنامه کاربردی Music Flow Player درست عمل نکند.
- برخی از دستگاه های هوشمند با این بلندگو سازگار نیستند.

لوازم جانبی

لطفاً لوازم جانبی را بررسی و شناسایی کنید.



راهنمای

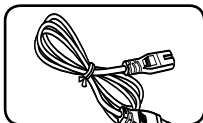

سیم برق (1)

مقدمه

علامت به کار رفته در این دفترچه

توجه 

بیانگر نکات خاص و قابلیت های عملکردی دستگاه است.

خطرات 

بیانگر موارد احتیاط به منظور پیشگیری از خرابی احتمالی ناشی از استفاده نادرست است.

نحوه ی اتصالات

اتصال اصلی

اتصال سیمی یا Wi-Fi به روتر

A

اتصال سیمی و بی سیم

B

اتصال سیمی یا Wi-Fi با استفاده از Music Flow R1.

C

شما می توانید از بلندگوهای متعددی در چندین اتاق استفاده کنید.

A

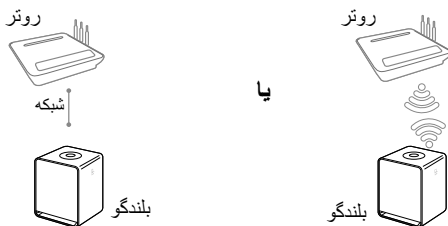

B

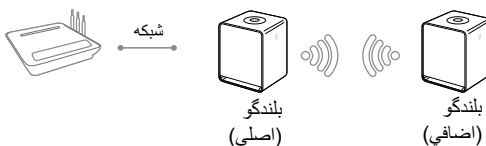

C

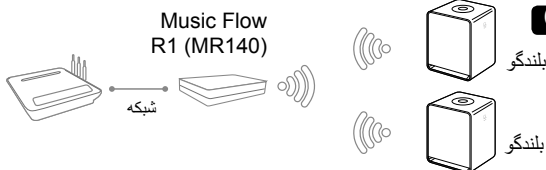

پخش گروهي با استفاده از برنامه کاربردي Music Flow Player

شما مي توانيد در اتاق هاي متعدد از بلندگوهاي متعددي استفاده كنيد.

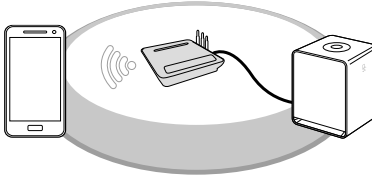

دانلود برنامه کاربردي
Music Flow Player

تنظيم گروهي از طريق
برنامه کاربردي
Music Flow Player

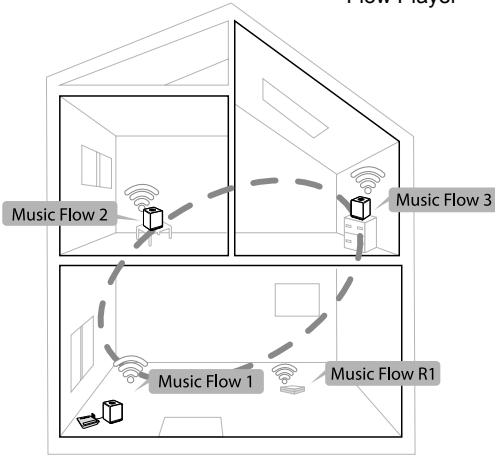



شروع به کار



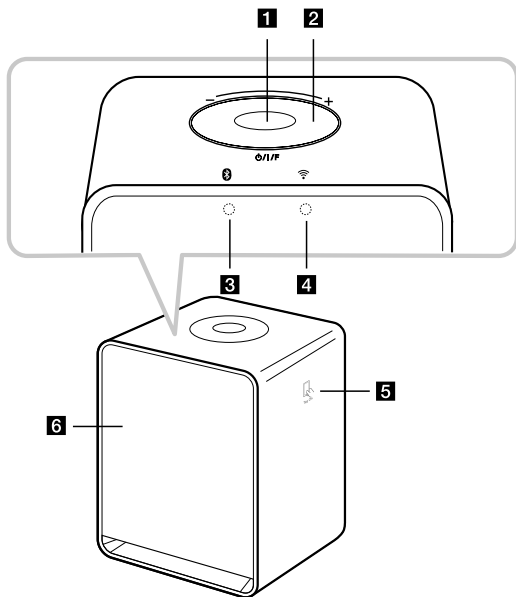

شروع به کار



چراغ وضعیت بلوتوث  3
(صفحه ۶۱)

چراغ وضعیت شبکه  4
(صفحه ۱۸)

NFC Tag (page ۶۳)  5
بلندگو 6

1 دکمه  / I / F

- روشن کردن / تغییر حالت
- تغییر به حالت آماده به کار (صفحه ۶۸)
2 گردونه ی صدا
برای افزایش صدا انگشت تان را به طرف
راست و برای کاهش صدا به طرف چپ
بچرخانید.

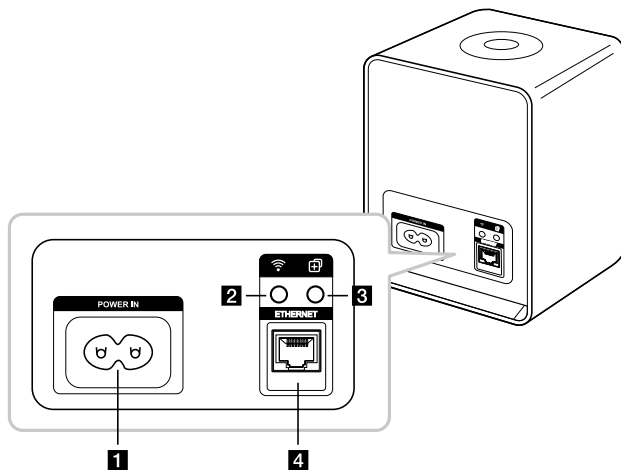

ETHERNET 4

با استفاده از کابل شبکه، بلندگو را به شبکه اضافی می‌کند.

POWER IN 1

دکمه ی 2

با استفاده از تنظیمات Wi-Fi بلندگو را به شبکه متصل می‌کند.

دکمه ی 3

بلندگو را به شبکه اضافه می‌کند.
(صفحه ۳۲)

شروع په کار

اتصال به برق

اتصال بلندگو به برق.

۱. سیم برق AC ارائه شده را به POWER IN واقع در پشت بلندگو متصل کنید.
۲. سیم برق AC را به پریز برق متصل کنید.



اتصالات

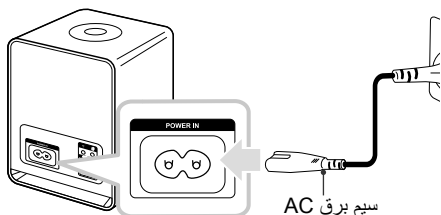

نصب برنامه کاربردی

از طریق iTunes store یا Google Play Store

۱. بر روی علامت iTunes store یا علامت Google Play Store ضربه بزنید.
۲. در نوار جستجو عبارت Music Flow Player را تایپ کرده و بر روی واژه Search ضربه بزنید.
۳. در لیست نتیجه جستجو Music Flow Player را انتخاب کنید تا دانلود شود.

توجه

- برنامه کاربردی Music Flow Player در نگارش های زیر موجود است؛
- سیستم عامل اندروید: نگارش ۲/۳/۳ (یا بالاتر)
- سیستم عامل iOS: ۱/۱/۵ (یا بالاتر)
- با توجه به دستگاه، برنامه کاربردی Music Flow Player ممکن است کار نکند.

از طریق کد QR

از طریق کد QR برنامه کاربردی Music Flow Player را نصب کنید.



اتصالات



(Android OS)



(Apple iOS)

توجه

- مطمئن شوید که دستگاه هوشمندتان به اینترنت متصل است.
- مطمئن شوید که دستگاه هوشمندتان دارای برنامه پوشگر است. اگر ندارد، آن را از iTunes store یا Google Play Store دانلود کنید.

به "اتصال بلندگو به شبکه" در صفحه ۱۸ مراجعه کنید.

توجه

اگر می خواهید به صفحه شرایط استفاده باز گردید، در منوی تنظیمات دستگاه هوشمند برنامه کاربردی Music Flow Player را از نو راه اندازی کنید.



توجه

استفاده از برنامه کاربردی

۱. وقتی برنامه کاربردی Music Flow Player را برای

نخستین بار اجرا می کنید، شرایط استفاده از برنامه بر روی صفحه نمایان می شود. شرایط را بررسی کرده و گزینه [Accept] را انتخاب کنید.

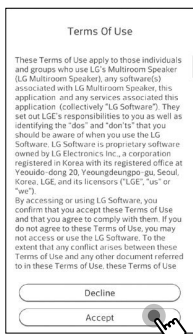

۲. برای نصب بلندگوی خریداری شده گزینه [Start] را انتخاب کنید.

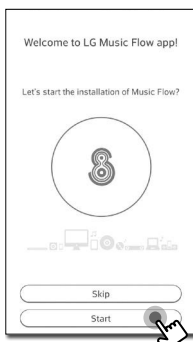

اتصال بلندگو به شبکه

استفاده از شبکه سیمی عملکرد بهتری را به همراه دارد، چرا که دستگاه‌ها به طور مستقیم و بدون تداخل فرکانس رادیویی به شبکه متصل می‌شوند.

برای راهنمایی بیشتر به دفترچه راهنمای دستگاه شبکه مراجعه نمایید.

آماده سازی

- از اینکه شبکه بی سیم با استفاده از روتر نصب شده در منزل برقرار شده است، اطمینان حاصل نمایید.
- مطمئن شوید که بلندگو و دستگاه هوشمند به یک روتر متصل شده اند.

موارد مورد نیاز

- روتر بی سیم
- دستگاه هوشمند (اندروید یا iOS)

توجه

- مطمئن شوید که سرور DHCP در روتر بی سیم فعال شده است.
- اگر نمی‌توانید بلندگو را به روتر متصل کنید، به تنظیمات روتر رفته و مطمئن شوید که تیک کادر **Allow wireless client to see each other and access my local network** برداشته شده است.

اتصال بلندگو به شبکه با کابل شبکه

بررسی کلی اتصال



اتصالات

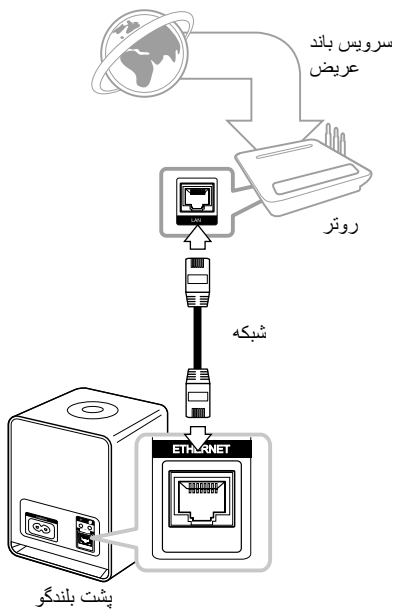

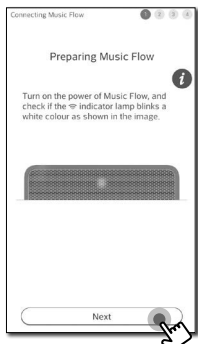

۴. گزینه [Wired connection] در صفحه را انتخاب کنید.

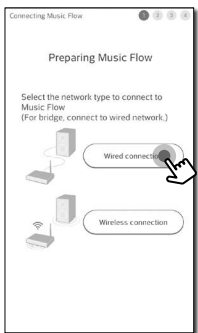

۵. يك سر كابل شبکه را به درگاه اترنت بر روی بلندگو و سر ديگر كابل را به روتر بی سیم متصل کنید. چند لحظه صبر کنید تا چراغ وضعیت شبکه \mathbb{W} از چشمک زدن باز ایستاده و به رنگ سفید ثابت شود.

۱. دوشاخه بلندگو را به پریز متصل کنید. چراغ وضعیت شبکه \mathbb{W} به رنگ سفید شروع به چشمک زدن می کند.
۲. در دستگاه هوشمند تان، برنامه کاربردی Music Flow Player را اجرا کنید. برای نصب بلندگو گزینه [Start] را انتخاب کنید.

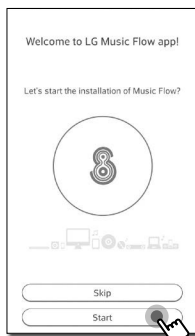

۳. چراغ وضعیت شبکه \mathbb{W} بر روی بلندگو را بررسی کرده و برای حرکت به صفحه بعد گزینه [Next] را انتخاب کنید.



اتصالات



۲ اتصالات

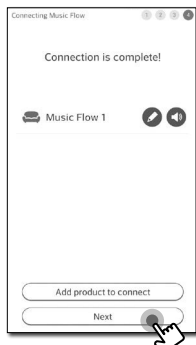

پس از اتصال بلندگو، لیستی از دستگاه های ذخیره موسیقی متصل شده و صفحه مدت زمان ترانه نمایان می شود. دستورالعمل های روی صفحه را دنبال کنید.

توجه !

- شما نمی توانید بدون روتر از بلندگو استفاده کنید. هنگام استفاده از روتر سیمی، نمی توانید بلندگو را با نرم افزار Music Flow PC کنترل کنید. (صفحه ۶۴)
- بلندگو و دستگاه هوشمند باید به یک روتر متصل شده باشند.

۶. گزینه [Next] بر روی صفحه را انتخاب کنید.

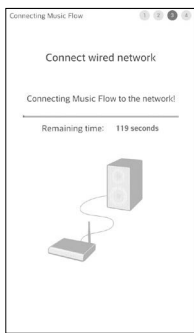
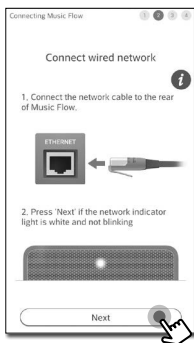

۷. برای تکمیل فرایند اتصال گزینه [Next] را انتخاب کنید.

اتصال بلندگو به شبکه از طریق راه اندازی Wi-Fi (اندروید)

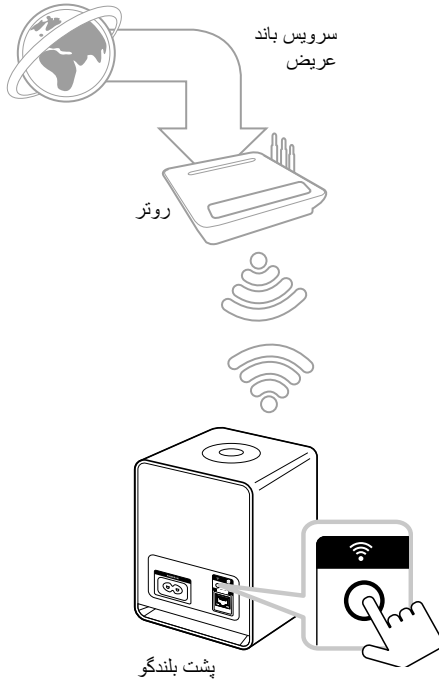

بررسی کلی اتصال

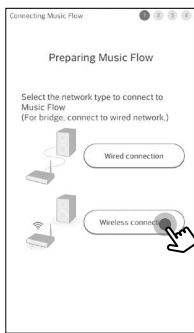

اتصالات

۴. گزینه [Wireless connection] در صفحه را انتخاب کنید.



۵. دکمه  در پشت بلندگو را فشار دهید. چراغ وضعیت شبکه  به صورت متناوب به رنگ سفید و قرمز چشمک می زند.

۶. گزینه [Next] بر روی صفحه را انتخاب کنید.

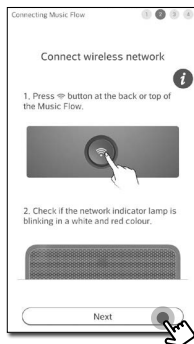

۱. دوشاخه بلندگو را به پریز متصل کنید. چراغ وضعیت شبکه  به رنگ سفید شروع به چشمک زدن می کند.

۲. در دستگاه هوشمندتان، برنامه کاربردی Music Flow Player را اجرا کنید. برای نصب بلندگو گزینه [Start] را انتخاب کنید.

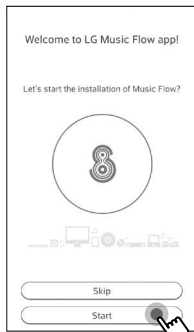

۳. چراغ وضعیت شبکه  بر روی بلندگو را بررسی کرده و برای حرکت به صفحه بعد گزینه [Next] را انتخاب کنید.

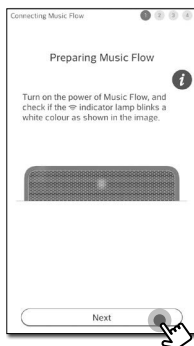

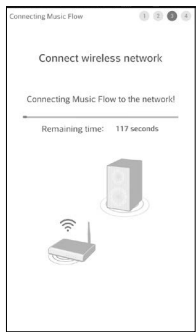

۹. برای تکمیل فرایند اتصال گزینه [Next] را انتخاب کنید.

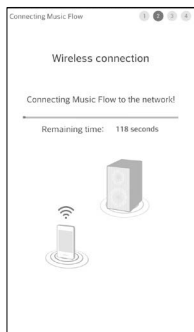

۷. اگر شبکه تان دارای رمز عبور باشد، صفحه امنیتی بر روی دستگاه هوشمندتان نمایان می شود. رمز عبور را وارد کنید.

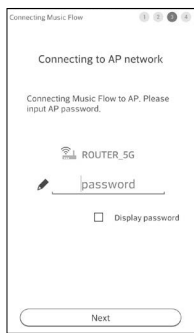

۸. سپس گزینه [Next] بر روی صفحه را انتخاب کنید.



تصاویر



اتصالات

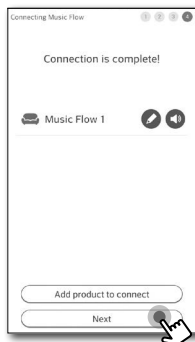

پس از اتصال بلندگو، لیستی از دستگاه های ذخیره موسیقی متصل شده و صفحه مدت زمان ترانه نمایان می شود. دستورالعمل های روی صفحه را دنبال کنید.

توجه

اگر به شبکه متصل نشد و یا ارتباط شبکه غیر عادی بود، بلندگو را به روتر نزدیک کرده و دوباره امتحان کنید.

اتصال بلندگو به شبکه از طریق راه اندازی Wi-Fi (iOS)

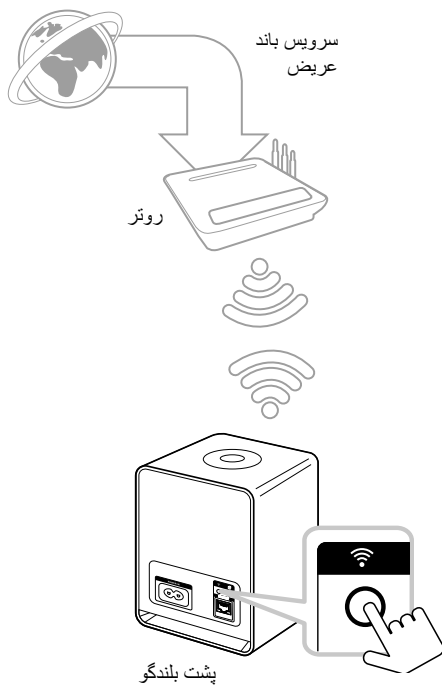

بررسی کلی اتصال

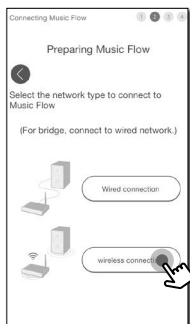

اتصالات

۴. گزینه [Wireless connection] در صفحه را انتخاب کنید.



۵. دکمه  در پشت بلندگو را فشار دهید. چراغ وضعیت شبکه  به صورت متناوب به رنگ سفید و قرمز چشمک می زند.

۱. دوشاخه بلندگو را به پریز متصل کنید. چراغ وضعیت شبکه  به رنگ سفید شروع به چشمک زدن می کند.

۲. در دستگاه هوشمندتان، برنامه کاربردی Music Flow Player را اجرا کنید. برای نصب بلندگو گزینه [Start] را انتخاب کنید.



۳. چراغ وضعیت شبکه  بر روی بلندگو را بررسی کرده و برای حرکت به صفحه بعد گزینه [Next] را انتخاب کنید.

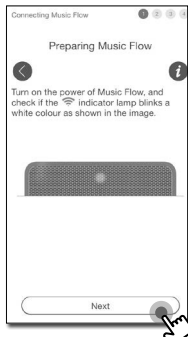

۶. گزینه [Next] بر روی صفحه را انتخاب کنید.

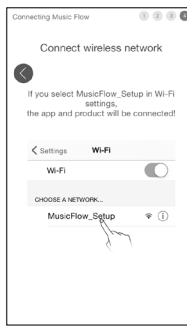
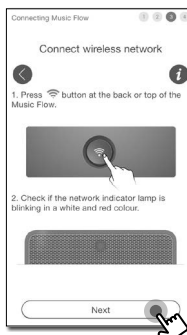
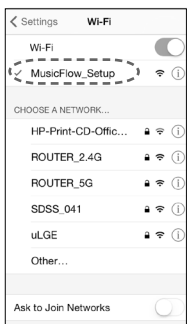

توجه

- اگر MusicFlow_Setup در لیست نیست، دوباره عمل جستجو را برای شبکه های Wi-Fi موجود انجام دهید.
- وقتی دستگاه هوشمندتان به MusicFlow_Setup متصل باشد دیگر نمی توانید از اینترنت استفاده کنید.



اتصالات

۷. در دستگاه iOS، به Wi-Fi setting iOS ← رفته و گزینه MusicFlow_Setup را جهت اتصال انتخاب کنید.



۲ اتصالات

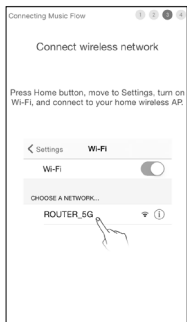

۱۰. در دستگاه iOS، به Wi-Fi setting
 iOS setting ← رفته و روتر بی
 سیم را جهت اتصال انتخاب کنید.

۸. به محض برقراری ارتباط شبکه، به
 برنامه کاربردی Music Flow
 Player بازگردید.

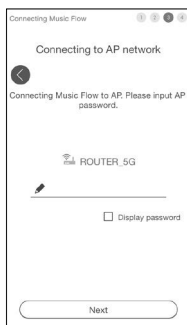

۹. اگر شبکه تان دارای رمز عبور باشد،
 صفحه امنیتی بر روی دستگاه
 هوشمندتان نمایان می شود.
 رمز عبور را وارد کنید.

۱۲. سپس گزینه [Next] بر روی صفحه را انتخاب کنید.

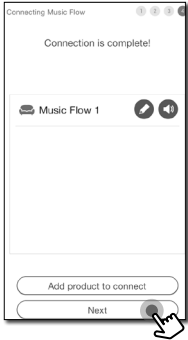

پس از اتصال بلندگو، لیستی از دستگاه‌های ذخیره موسیقی متصل شده و صفحه مدت زمان ترانه نمایان می‌شود. دستورالعمل‌های روی صفحه را دنبال کنید.

توجه !

اگر به شبکه متصل نشد و یا ارتباط شبکه غیر عادی بود، بلندگو را به روتر نزدیک کرده و دوباره امتحان کنید

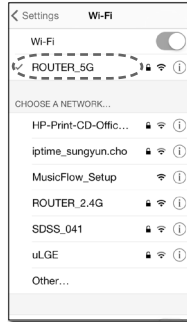

۱۱. به محض برقراری ارتباط شبکه، به برنامه کاربردی Music Flow Player بازگردید.

اتصالات

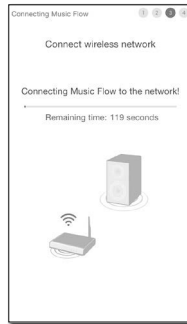

نکاتی پیرامون اتصال شبکه

- بسیاری از مشکلات شبکه که در هنگام راه اندازی اتفاق می افتند با تنظیم دوباره روتر قابل رفع هستند. پس از اتصال بلندگو به شبکه خانگی، آن را خاموش کنید و/ یا کابل برق روتر شبکه خانگی یا مودم کابلی را از پریز خارج کنید. سپس بلندگو را روشن کرده و/ یا کابل برق را دوباره به پریز متصل کنید.
- شرکت ما مسئول عملکرد نادرست بلندگو و/ یا قابلیت اتصال اینترنتی ناشی از خطاهای ارتباطی/ اشکالات مربوط به اتصال اینترنت باند عریض یا سایر دستگاه های مرتبط نیست.
- شبکه بی سیم با فرکانس رادیویی 4/2 گیگاهرتز عمل می کند که همین دامنه در سایر دستگاه هایی چون تلفن بی سیم، دستگاه های بلوتوث، فر مایکروویو مورد استفاده قرار می گیرد، بنابراین این شبکه بی سیم ممکن است تحت تاثیر تداخل فرکانسی دستگاه های ذکر شده قرار گیرد.
- تجهیزات شبکه بلااستفاده در شبکه خانگی تان را خاموش کنید. برخی از دستگاه ها ممکن است موجب ترفیک شبکه شوند.
- اگر بلندگو به شبکه متصل نمی شود یا اتصال شبکه آن از عملکرد غیر عادی برخوردار است، بلندگو را نزدیک روتر کرده و دوباره امتحان کنید.
- با توجه به محیط شبکه خانگی و عملکرد روتر بی سیم ممکن است اتصال بلندگو به روتر بی سیم به درستی انجام نشود.
- بلندگو را به روتر بی سیمی که دارای SSID پنهان است نمی توان متصل نمود.
- اگر عملکرد دیگری را انتخاب کنید یا تنظیمات بلندگوی متصل از طریق Music Flow Player را تغییر دهید، ارتباط بلندگو ممکن است قطع شود. در چنین شرایطی وضعیت ارتباطی را بررسی نمایید.
- حتی پس از اتصال برنامه کاربردی Music Flow Player باز ممکن است دستگاه هوشمندتان موسیقی پخش کند. در چنین مواقعی بلندگوی متصل شده را در صفحه پخش انتخاب نمایید.
- با توجه به سرعت شبکه، محتوای آنلاین ممکن است به خوبی پخش نشود.
- تداخل سیگنال بی سیم می تواند منجر به قطع ارتباط شبکه یا توقف پخش شود.
- اگر روترتان را خاموش و روشن کنید، باید بلندگوی تان را نیز خاموش و روشن کنید.
- اگر روتر جدیدی را نصب کردید، باید بلندگو را به تنظیمات کارخانه بازگردانده و ارتباط شبکه را از نو راه اندازی کنید.

اتصال بلندگوها به شبکه (تکمیلی)

شما می توانید با داشتن يك دستگاه هوشمند، موسیقی را از چندین بلندگو بشنوید.

وسایل مورد نیاز

- روتر بی سیم
- دستگاه هوشمند (اندروید یا iOS)
- بلندگوی اضافی
- Music Flow R1 (MR140) (اختیاری)

توجه

تداخل فرکانسی منجر به توقف پخش می شود.

افزودن بلندگوي ديگر

بررسي کلي اتصال



اتصالات

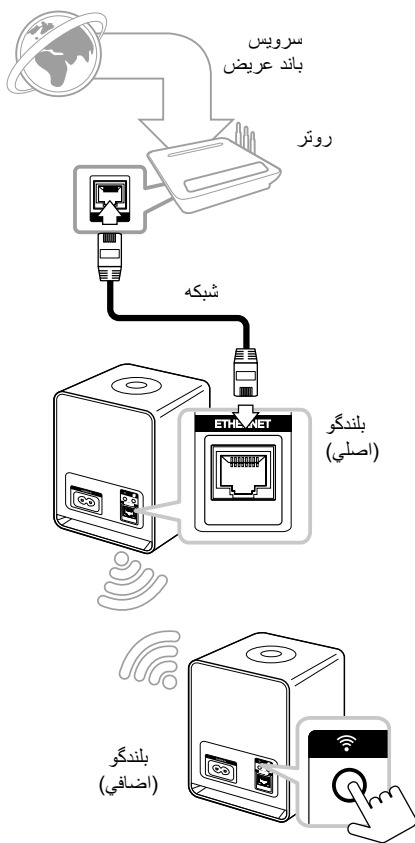

۳. در منوی فرعی گزینه **[Add Speakers]** را انتخاب کنید.

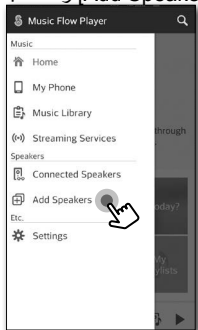

۴. دکمه **[+]** در پشت بلندگو (اضافی) را فشار دهید. سپس چراغ وضعیت شبکه به رنگ قرمز چشمک می زند.

۱. بلندگو (اصلی) را به شبکه متصل کنید. به قسمت "اتصال بلندگو به شبکه" در صفحه ۱۸ مراجعه کنید.

۲. در دستگاه هوشمندتان برنامه **Music Flow Player** را انتخاب کنید. به منوی **[Home]** ضربه بزنید.

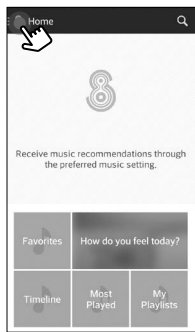

اتصالات

۶. برای تکمیل شدن فرایند اتصال گزینه [Next] را انتخاب کنید.

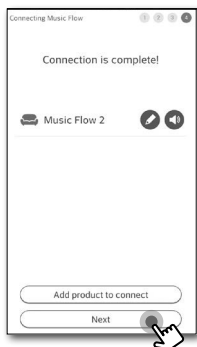

اتصالات

۵. سپس گزینه [Next] در صفحه را انتخاب کنید.



توجه

اگر فاصله میان بلندگوي (اصلي) متصل شده با کابل شبکه و بلندگوي (اضافي) که قرار است متصل شود زياد باشد، بلندگوها به يکديگر مرتبط نمی شوند. در چنین شرایطی، برای افزایش دامنه سیگنال از Music Flow R1 استفاده کنید.

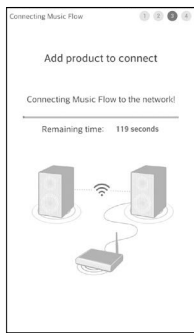

اتصال بلندگوها به شبکه با Music Flow R1

اتصال به روتر

با Music Flow R1 می‌توانید بلندگوهایی را که دورتر هستند، متصل کنید.

بررسی کلی اتصال

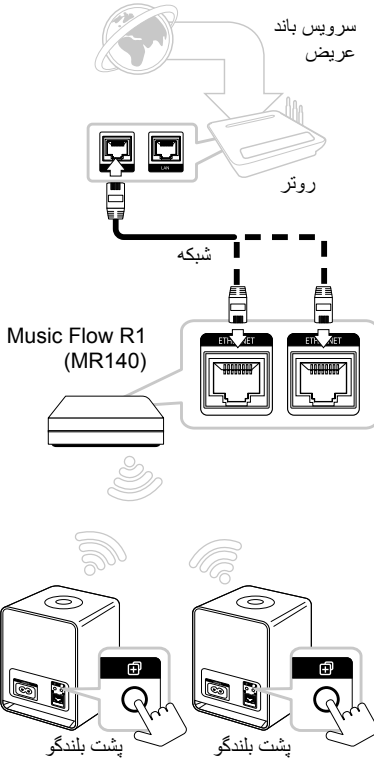

اتصالات

۳. چراغ وضعیت شبکه بر روی بلندگو را بررسی کنید و سپس برای حرکت به صفحه بعد گزینه [Next] را انتخاب کنید.

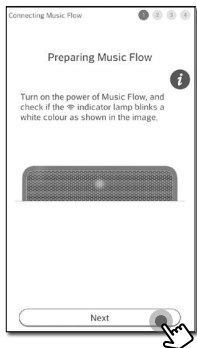

۴. گزینه [Wired connection] بر روی صفحه را انتخاب کنید.

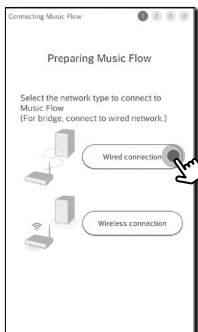

۱. سیم برق Music Flow R1 را به درگاه برق Music Flow متصل کرده و سپس سیم برق را به پریز متصل کنید.

۲. چراغ برق روی جلوی Music Flow R1 روشن می شود. در دستگاه هوشمندتان برنامه کاربردی Music Flow Player را اجرا کنید. برای نصب بلندگو گزینه [Start] را انتخاب کنید.



اتصالات

۷. برای تکمیل شدن فرایند اتصال گزینه [Next] را انتخاب کنید.



۸. بلندگو را به Music Flow متصل کنید.
به قسمت "افزودن بلندگوی دیگر" در صفحه ۳۳ مراجعه شود.

توجه

در صورت ناموفق بودن اتصال، برنامه را دوباره اجرا کرده و دستورالعمل های موجود در راهنمای برنامه بر روی دستگاه هوشمندتان را دنبال کنید تا بلندگو و Music Flow R1 متصل شوند.

۵. یک سر کابل شبکه را به درگاه اترنت بلندگو و سر دیگر کابل را به روتر بی سیم متصل کنید.
کمی صبر کنید تا چراغ وضعیت شبکه از چشمک زدن باز ایستاده و به رنگ سفید باقی بماند.

۶. سپس گزینه [Next] در صفحه را انتخاب کنید.

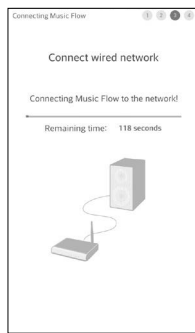
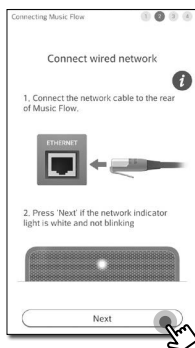

اتصالات

اتصال به بلندگو

با استفاده از Music Flow R1 می‌توانید دامنه شبکه بی‌سیم را بین این بلندگو سایر بلندگوها افزایش دهید.

بررسی کلی اتصال

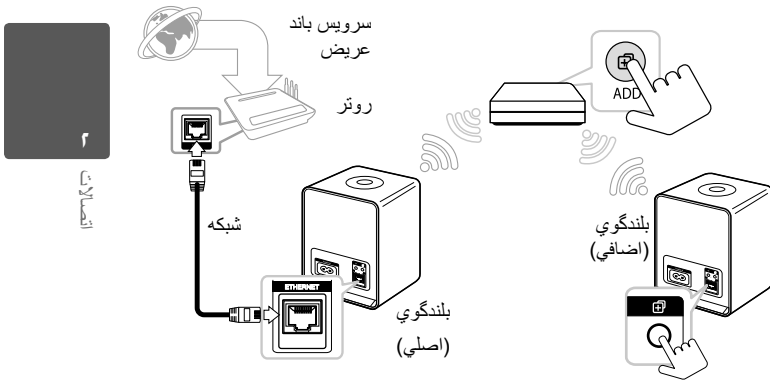

- از Music Flow R1 می‌توان به عنوان یک تقویت کننده دامنه شبکه بی‌سیم استفاده کرد.
- Music Flow R1 ارائه نشده است و شما باید آن را از شرکت خدمات مشتریان گلدیران خریداری کنید.

۴. در منوی فرعی گزینه [Add Speakers] را انتخاب کنید.

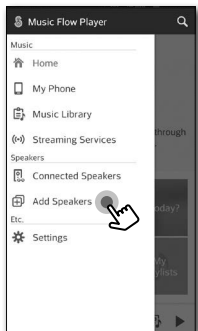

۱. بلندگوی (اصلی) را به شبکه خانگی متصل کنید. (صفحه ۱۸)

۲. سیم برق Music Flow R1 را به درگاه برق واقع در پشت دستگاه Music Flow R1 متصل نموده و سپس دوشاخه برق آن را به پریز وصل کنید.

۳. چراغ LED جلوی دستگاه Music Flow R1 روشن می شود. در دستگاه Music Flow Player را اجرا کنید. بر روی منوی [Home] ضربه بزنید.

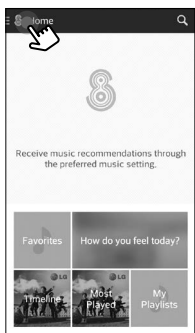

اتصالات

۷. برای تکمیل شدن فرایند ارتباط گزینه [Next] را انتخاب کنید.

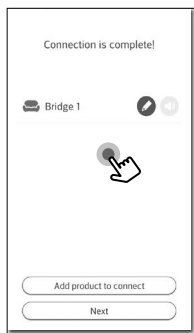

۵. دکمه ی [+] در پشت بلندگو (اضافی) را فشار دهید. سپس چراغ وضعیت شبکه Wi-Fi به رنگ قرمز چشمک می زند.

۶. سپس گزینه [Next] بر روی صفحه را انتخاب کنید.



نکاتی پیرامون Music Flow R1

- شما می توانید از Music Flow R1 به عنوان تقویت کننده دامنه شبکه بی سیم استفاده کنید.
- Music Flow R1 ارائه نشده است و آن را می توان از شرکت مشتریان گلدیران خریداری نمود.
- در صورت برقرار نشدن ارتباط، برنامه را دوباره اجرا کنید و دستورالعمل های مربوط به برنامه کاربردی در گوشی هوشمندتان را دنبال نمایید تا ارتباط بین بلندگو و Music Flow R1 برقرار شود.

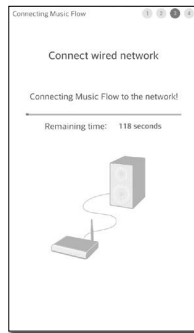

عملکردهای اصلی

استفاده از دکمه $\text{P}/\text{I}/\text{F}$

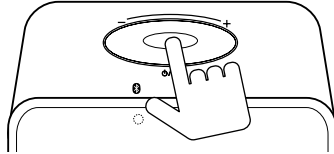

روشن کردن

دکمه $\text{P}/\text{I}/\text{F}$ را لمس کنید.

حالت آماده به کار

دکمه $\text{P}/\text{I}/\text{F}$ را لمس کرده و مدت 5 ثانیه نگاهدارید.

(صفحه ۶۸)

عملکرد

توجه

اگر ترانه ای پخش نشود و یا مدت 20 دقیقه هیچ دکمه ای فشار داده نشود، بلندگو به وضعیت آماده به کار می رود.

تغییر حالت

هنگام روشن کردن بلندگو می توانید حالت را تغییر دهید. دکمه $\text{P}/\text{I}/\text{F}$ را چندین بار لمس کنید، حالت تغییر کرده و چراغ وضعیت مربوطه روشن می شود.

(شبکه ← بلوتوث)

استفاده از گردونه صدا

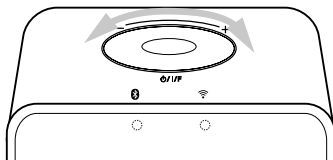

برای افزایش صدا انگشت تان را به طرف راست و برای کاهش صدا انگشت تان را به طرف چپ بچرخانید.

بهره مندی از موسیقی با برنامه کاربردی Music Flow Player

با برنامه کاربردی Music Flow Player شما می‌توانید موسیقی دستگاه هوشمندتان را پخش کنید.

توجه

- برای جزئیات بیشتر پیرامون برنامه Music Flow Player، در قسمت [Guide] گزینه [Settings] را روشن کرده ← در منوی فرعی گزینه [Accessibility] را انتخاب کنید.
- برخی از محتوای این قسمت ممکن است با توجه به نگرش برنامه کاربردی Music Flow Player متفاوت باشد.

آماده سازی

۱. بررسی کنید و ببینید آیا بلندگو به شبکه متصل است. (صفحه ۱۸)
۲. برای استفاده از بلندگو باید برنامه کاربردی Music Flow Player را دانلود و نصب نمایید. (صفحه ۱۵)

بررسی کلی منوی Home

برنامه کاربردی Music Flow Player را در دستگاه هوشمندتان اجرا نمایید. منوی [Home] نمایان می شود.

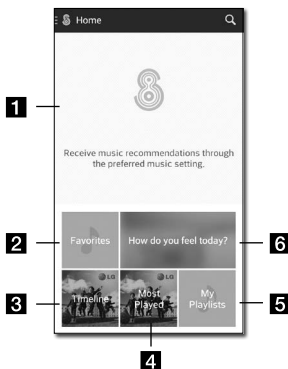

1 Recommendation – برای مشاهده توصیه، محل جمله را کلیک کنید.

2 Favorites – ترانه های دلخواه تان را نشان می دهد.

3 Timeline – ترانه های پخش شده با این بلندگو را نشان می دهد.

4 Most Played – ترانه هایی که در این بلندگو بیشتر پخش شده اند را نشان می دهد.

5 My Playlists – لیست پخش را نشان می دهد.

6 How do you feel today? – صفحه music curation را نشان می دهد.

1 Home – منوی Home را نشان می دهد.

2 My Phone – ترانه های موجود در این دستگاه هوشمند را نشان می دهد.

3 Music Library – ترانه های دستگاه های متصل شده را نشان می دهد. (سرور رسانه)

4 Streaming Services – خدمات آنلاین را نشان می دهد. می توانید از رادیو و موسیقی آنلاین لذت ببرید.

5 Connected Speakers – بلندگوی متصل شده را نشان می دهد.

6 Add Speakers – به صفحه نصب بلندگو می رود.

7 Settings – منوی تنظیمات را نشان می دهد.

بررسی کلی منوی فرعی

1. برنامه کاربردی Music Flow Player را در دستگاه هوشمندتان اجرا کنید. منوی [Home] نمایان می شود.
2. بر روی منوی [Home] ضربه بزنید.

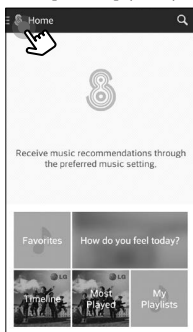

3. منوی فرعی نمایان می شود.



پخش ترانه

۱. برنامه کاربردی Music Flow Player را در دستگاه هوشمندتان اجرا کنید. منوی [Home] نمایان می شود.
۲. بر روی منوی [Home] ضربه بزنید.

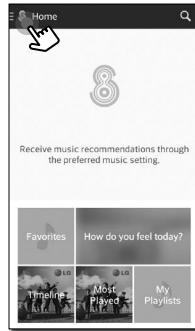

عملکرد

۳. منوی فرعی نمایان می شود. در منوی فرعی گزینه [My Phone] را انتخاب کنید.

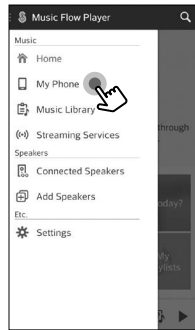

۵. ترانه مورد نظر را انتخاب کنید. سپس ترانه انتخاب شده نشان داده شده و پخش می‌گردد.

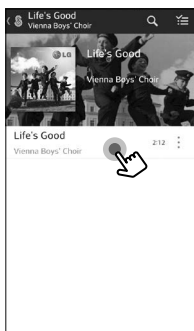

عملکرد

توجه

اگر بلندگو انتخاب نشده است، کادر انتخاب بلندگو نمایان می‌شود. بلندگوی مورد نظر را انتخاب کنید.

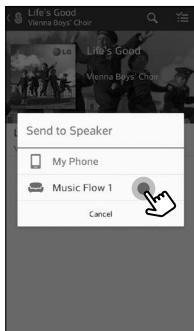

مدیریت لیست پخش

در صفحه ی آلبوم، بر روی [:] ترانه ی مورد نظر ضربه بزنید. منوی کشویی به طرف پایین نمایان می شود.

1 Play next – ترانه بعدی برای پخش را انتخاب می کند.

2 Add to queue – به لیست ترانه ها اضافه می کند.

3 Add to playlist – به لیست پخش مورد نظر اضافه می کند.

توجه !

با توجه به فضای بی سیم، پخش ترانه با بلندگو ممکن است به درستی انجام نشود.

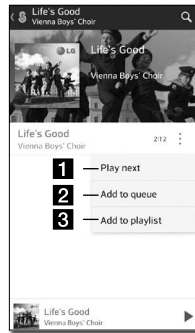

عملکرد

بررسی کلی پخش

شما می توانید اطلاعات گوناگون روی صفحه پخش را تایید و تنظیم کنید.

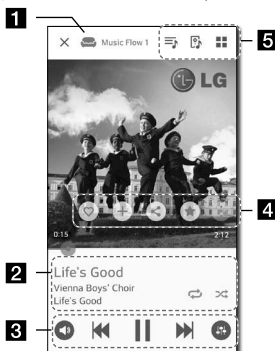

1 بلندگویی را که در حال پخش ترانه است نشان می دهد.

موسیقی در حال پخش را نشان می دهد.

2 - محتوای مورد نظر را تکرار می کند. هر زمان که آن را کلیک کنید، وضعیت تکرار تغییر می کند (تکرار یک ترانه) - (تکرار همه ترانه ها) (بدون تکرار)

- ترانه های لیست پخش را به طور اتفاقی پخش می کند.
پخش را تنظیم می کند.

3 - میزان صدا را تنظیم می کند.
- جلوه ی صوتی را تنظیم می کند.

علامت : را ضربه بزنید، گزینه های مختلفی نمایان می شود.

4 - ترانه را در [Favorites] ذخیره می کند. شما می توانید در زبانه [Home] گزینه [Favorites] را ببابید.

+ - ترانه را به [My Playlist] اضافه می کند.
< - در شبکه های اجتماعی به اشتراک می گذارد.
☆ - ترانه هایی را که شبیه به ترانه در حال پخش هستند، جستجو می کند.

5 - لیست پخش کنونی را ویرایش می کند.
- بلندگویی را برای پخش انتخاب می کند.
- منوی موسیقی را نشان می دهد.

انتخاب جلوه ی صوتی

این بلندگو دارای تعدادی جلوه ی صوتی فراگیر از پیش تنظیم شده است. شما می توانید با ضربه بر روی علامت [SE] حالت صوتی دلخواه را انتخاب کنید.
 موارد نمایان شده برای اکولایزر بستگی به منبع و جلوه های صوتی دارد.
 ۱. در هنگام پخش، بر روی علامت [SE] ضربه بزنید، مانند شکل زیر.

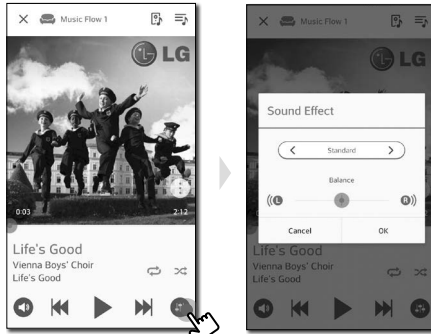

۲. بر روی علامت < یا > ضربه بزنید.

شما می توانید جلوه های صوتی مختلفی را انتخاب کنید.

توضیح	جلوه صوتی
از صدا بدون جلوه ی صوتی بهره مند می شوید.	Standard
Bass همان Bass Blast است. در هنگام پخش، تریبل، باس و جلوه صوتی فراگیر را تقویت می کند.	Bass
جلوه صوتی خنثی ارائه می کند.	Flat
دامنه میانی را برای تقویت صدا، افزایش می دهد.	Boost
تریبل و باس را تقویت می کند.	Treble / Bass
جلوه صوتی را می توانید تنظیم کنید.	User EQ

توجه !

وقتی ترانه را با بلندگوی دستگاه هوشمند پخش می کنید، اکولایزر صدا پشتیبانی نمی شود.

پخش گروهی

شما می توانید چندین بلندگوی مرتب‌بند به برنامه کاربردی Music Flow Player را گروه کنید تا همگی آنها یک ترانه ی واحد را پخش کنند.

توجه

اگر می خواهید از پخش گروهی بهره مند شوید، حداقل باید یک بلندگو از طریق کابل شبکه متصل شده باشد. اگر بلندگوها همه به صورت بی سیم متصل شده اند، تمامی اتصالات بی سیم را قطع کرده و پس از اتصال یک بلندگو به صورت سیمی، همگی آنها را دوباره متصل کنید.

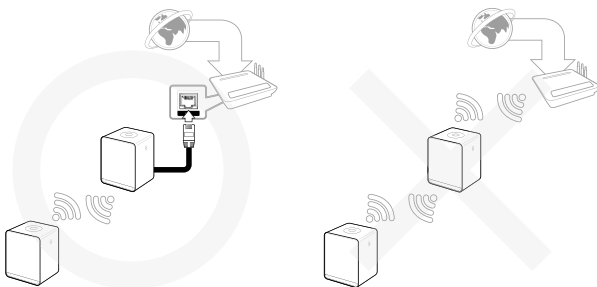

صنکرد

۱. در منوی فرعی برنامه کاربردی Music Flow گزینه [Connected Speakers] را انتخاب کنید.

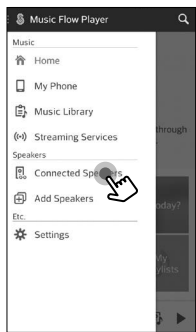

۳. گزینه گروهی نمایان می شود. برای انتخاب بلندگویی مورد نظر برای پخش، بر روی کادر تیک ضربه بزنید. سپس [OK] را انتخاب کنید..



۲. بلندگوهای متصل شده نمایان می شوند. علامت [OK] در بلندگویی که می خواهید ترانه پخش شود، انتخاب کنید.

عملکرد

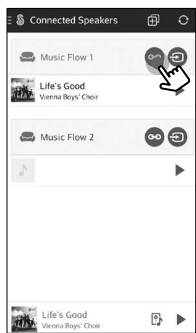

توجه

- اگر بلندگوها گروه نشده باشند، هر کدام ترانه‌ی متفاوتی را پخش خواهند کرد.
- برای پخش یکنواخت توصیه می‌شوند کمتر از 5 دستگاه را متصل کنید.
- ضعیف شدن سیگنال به دلیل فاصله زیاد بین بلندگوها یا روتر بی‌سیم و تداخل فرکانسی منجر به پخش غیرعادی می‌شود.
- با توجه به فضای بی‌سیم، عمل گروه ممکن است انجام نشود.
- برای پخش گروهی یکنواخت، توصیه می‌شود بلندگویی را که با کابل شبکه وصل شده به عنوان بلندگویی اصلی انتخاب کنید. اگر بلندگویی اصلی به صورت بی‌سیم متصل شده باشد، آن را نزدیک‌تر از بلندگویی سیمی قرار دهید.

۴. بلندگوها آماده پخش گروهی هستند.

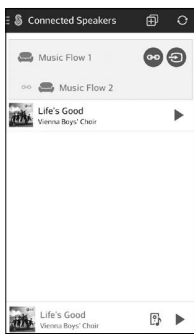

۴

صدا

پخش یکنواخت

شما می‌توانید به آسانی بلندگو را از دستگاه هوشمند یا بلندگو به بلندگوی دیگر تغییر دهید بدون آنکه وقفه‌ای در پخش ایجاد شود.

توجه

- وقتی با دستگاه هوشمندتان از منزل خارج شوید دیگر پشتیبانی نمی‌شود.
- عملکرد Wi-Fi در دستگاه هوشمند باید روشن باشد.
- اگر منبع بلوتوث باشد، پخش یکنواخت پشتیبانی نمی‌شود. (سرور رسانه و خدمات پخش آنلاین پشتیبانی می‌شوند).
- در خدمات پخش آنلاین، ترانه‌ای که در حال گوش دادن هستید از ابتدا پخش می‌شود.
- در پخش یکنواخت، هر بلندگو دارای مقدار صدای موجود است. اگر هنگام پخش هیچ صدایی از بلندگو پخش نشود، ببینید آیا میزان صدای بلندگو در وضعیت صفر است.

تغییر بلندگویی در حال پخش از دستگاه هوشمند به یک بلندگو

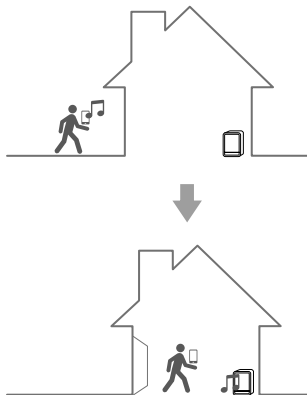

۱. اگر دستگاه هوشمندی که در حال پخش ترانه است از بیرون به داخل اتاقی که بلندگویی متصل شده در آن است برده شود، کادری بر روی دستگاه هوشمند نمایان شده و از شما سوال می‌کند که کدام بلندگو ترانه را پخش کند.
۲. در لیست نمایان شده بلندگو را انتخاب کنید، ترانه‌ای که در حال شنیدن آن هستید بدون وقفه پخش می‌شود.

توجه !

- صفحه نمایان شده در شرایط زیر به طور خودکار محو می‌شود،
- وقتی در لیست نمایان شده، بلندگویی را انتخاب کنید.
- 10 ثانیه پس از نمایان شدن صفحه ظاهر شده. (فقط اندروید)
- آخرین ارتباط در اس لیست نمایان شده قرار دارد.

تغییر بلندگوي فعال به يك بلندگوي ديگر بدون وقفه

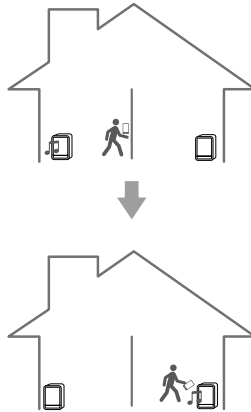

با استفاده از NFC tagging می‌توانید بلندگوي در حال پخش را به بلندگوي ديگري که در اتاق محل حضور کنونی‌تان است تغییر دهید.

توجه

- برنامه کاربردي Music Flow Player باید در صفحه گوشی هوشمند نشان داده شود.
- اگر بلندگوها گروه شده باشند، وقتی یکی از بلندگوهاي گروه NFC tagged باشد، تمامی بلندگوهاي گروه ترانه را پخش می‌کنند.
- فقط برای دستگاه اندروید امکان پذیر است.

تنظیم بلندگو با برنامه کاربردی Music Flow Player

با استفاده از برنامه کاربردی Music Flow Player شما می توانید بلندگوی متصل شده را در دستگاه هوشمندتان تنظیم کنید.

توجه

- برای راهنمایی بیشتر درمورد برنامه کاربردی Music Flow Player [User Guide] در [Settings] ← [General] در منوی فرعی را روشن کنید.
- برخی از محتوای این قسمت با توجه به نگرش برنامه کاربردی Music Flow Player ممکن است متفاوت باشد.

آماده سازی

۱. اتصال بلندگو به شبکه را بررسی کنید. (صفحه ۱۸)
۲. برای استفاده از بلندگو، باید برنامه کاربردی Music Flow Player را دانلود و نصب کرده باشید. (صفحه ۱۵)

بررسی کلی منوی تنظیم

۱. در گوشی هوشمندتان برنامه کاربردی Music Flow Player را اجرا کنید.
۲. در منوی فرعی گزینه [Settings] را انتخاب کنید.

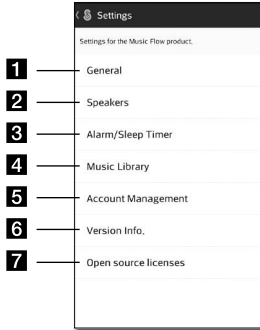

عملکرد

- 1 General** – برای استفاده آسان تر از بلندگو.
- 2 Speakers** – بلندگوی متصل شده را تنظیم می کند.
- 3 Alarms/Sleep Timer** – در زمان مقرر بلندگو را روشن و خاموش می کند.
- 4 Music Library** – آرشیو موسیقی را مدیریت می کند.
- 5 Account Management** – خدمات شبکه های اجتماعی و خدمات پخش رسانه را مدیریت می کند.
- 6 Version Info.** – بلندگو را به آخرین نگارش، به روز رسانی می کند.
- 7 Open source licenses** – مجوزهای متن باز را نشان می دهد.

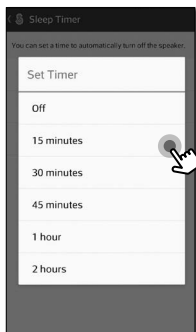

منوي Alarms/Sleep [Timer]

بلندگو را در زمان مقرر روشن يا خاموش مي کند.

Alarms

بلندگو زمان را به شما يادآوري مي کند.

الارم انتخاب شده را حذف مي کند.

الارم جديد اضافه مي کند.

تایمر خواب

زمانی را برای خاموش شدن خودکار بلندگو تنظیم می کند.

۱. انتخاب بلندگو برای تنظیم تایمر

Alarms/] در منوي [Sleep Timer]
[Sleep Timer]

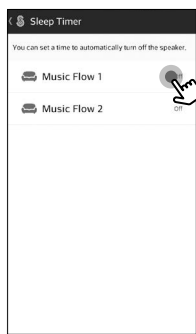

۲. تایمر مورد نظر را در بلندگوی انتخاب شده تنظیم می کند.

منوي [Music Library]

شاخص آرشیو موسیقی را مدیریت می کند.

برنامه ریزی به روز رسانی

شما می توانید زمان برای برنامه ریزی خودکار Music index را تنظیم کنید. روز و زمان به روز رسانی را انتخاب کنید. (Sync Schedule به طور پیش فرض [OFF] است.)

Sync

اینکس آرشیو موسیقی را مدیریت می کند.
۱. سرور مورد نظر را انتخاب و بر روی کادر آن تیک بزنید.

منوی [Update]

بلندگو را به آخرین نگارش به روز رسانی می کند.

App version info

نگارش کنونی برنامه کاربردی را نشان می دهد.

Device version info

بلندگو را به آخرین نگارش برنامه اصلی (فرم ور) به روز رسانی می کند.

۱. بلندگوهایی را که باید به روز رسانی شوند را یافته و بر روی علامت [🔄] ضربه بزنید.
۲. به روز رسانی نرم افزار آغاز می شود

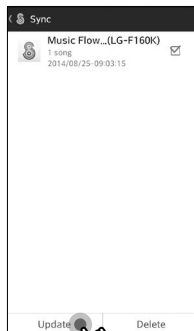

۲. برای به روز رسانی سرور مورد نظر بر روی گزینه [Update] ضربه بزنید.

عملکرد

منوی [Account management]

انواع خدمات شبکه های اجتماعی و خدمات پخش رسانه آنلاین را مدیریت می کند.

توجه

اگر برنامه کاربردی Music Flow Player برای سیستم عامل iOS است، خدمات شبکه های اجتماعی برای نگارش iOS 6.0 یا بالاتر پشتیبانی می شود.

استفاده از فن آوری بی سیم بلوتوث

درمورد بلوتوث

بلوتوث عبارت است از فن آوری ارتباط بی سیم برای فاصله کم. وقتی سایر دستگاه های الکترونیکی از همان فرکانس استفاده کنند و یا شما دستگاه های بلوتوث سایر اتاق ها را متصل کنید، صدا بر اثر تداخل قطع می شود.

ارتباط دستگاه ها از طریق فن آوری بی سیم بلوتوث هیچ هزینه ای در بر ندارد. اگر ارتباط از طریق فن آوری بی سیم بلوتوث برقرار شده باشد گوشی همراه مجهز به فن آوری بی سیم بلوتوث از طریق Cascade عمل می کند.

دستگاه های قابل اتصال: دستگاه اندروید، دستگاه iOS

شاخصه های بلوتوث

به منظور استفاده از فن آوری بی سیم بلوتوث، دستگاه ها باید قادر به تفسیر شاخصه های معینی باشند. این دستگاه با شاخصه زیر سازگار است.

A2DP (شاخصه پیشرفته توزیع صدا)

گوش کردن به موسیقی ذخیره شده در دستگاه بلوتوث

پیش از اقدام به مرحله هماهنگی، از روشن بودن عملکرد بلوتوث در دستگاه هوشمند مطمئن شوید. به راهنمای دستگاه بلوتوث مراجعه کنید. به محض انجام هماهنگی، نیازی به انجام دوباره هماهنگی نیست.

۱. دوشاخه بلندگو را به پرریز متصل کنید. برای انتخاب حالت بلوتوث دکمه **Bluetooth** بر روی بلندگو را لمس کنید. سپس **Bluetooth** چراغ حالت بلوتوث شروع به چشمک زدن به رنگ سفید می کند.

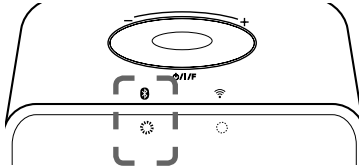

۲. دستگاه بلوتوث را به کار انداخته و عمل هم‌مانگی را انجام دهید. هنگام جستجوی این بلندگو در دستگاه بلوتوث، با توجه به نوع دستگاه بلوتوث لیستی از دستگاه‌ها در دستگاه بلوتوث نمایان می شود. بلندگوی شما با عنوان زیر نمایان می شود
(XX:XX) Music Flow H3:
۳. عبارت **(XX:XX) Music Flow H3** را انتخاب کنید.

توجه

XX:XX بیانگر چهار رقم آخر آدرس بلوتوث است. به عنوان مثال اگر آدرس بلوتوث شما **9C:02:98:4A:F7:08** باشد عبارت زیر را بر روی دستگاه بلوتوث خواهید دید:
"Music Flow H3 (F7:08)"

۴. وقتی عمل هم‌مانگی این بلندگو با دستگاه بلوتوث موفق باشد، چراغ وضعیت بلوتوث از چشمک زدن باز می ایستد.

توجه

- با توجه به نوع دستگاه بلوتوث، برخی دستگاه‌ها از روش هم‌مانگی متفاوتی برخوردارند.
- اگر نام دستگاه تان در لیست دستگاه‌ها نیست، مرحله هم‌مانگی را دوباره انجام دهید.

۵. به موسیقی گوش کنید.
- برای پخش موسیقی ذخیره شده در دستگاه بلوتوث، به راهنمای دستگاه بلوتوث مراجعه شود.
- با توجه به میزان صدای دستگاه بلوتوث، مقدار صدای بلوتوث قابل تنظیم است.

NFC برای هماهنگی آسان (فقط اندروید)

- شما می‌توانید با عملکرد بلوتوث، دستگاه اندروید مجهز به NFC را به بلندگو مرتبط کنید.
۱. قابلیت NFC را در دستگاه اندروید مجهز به NFC فعال کنید.
 ۲. برای روشن شدن بلندگو دکمه **ON/OFF** را لمس کنید.
 ۳. پشت دستگاه هوشمند مجهز به NFC را بر روی علامت  بر روی بلندگو قرار دهید.

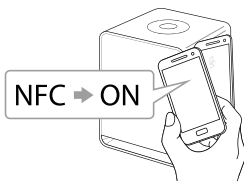

۴. از لیست موسیقی دستگاه هوشمند، تریک مورد نظر را انتخاب کنید تا تریک انتخاب شده شروع به پخش شود.

توجه

- عملکرد NFC از سیستم عامل iOS پشتیبانی نمی‌کند.
- قابلیت NFC در دستگاه‌های اندروید دارای نگارش 2/1/4 یا بالاتر به کار رفته است.
- شما باید در دستگاه هوشمند مجهز به NFC قابلیت NFC را فعال کرده باشید.
- با توجه به تنوع سازندگان و برند دستگاه‌های هوشمند مجهز به NFC ممکن است این عملکرد کار نکند.
- اگر صفحه‌ی دستگاه مجهز به NFC قفل باشد، NFC قابل خواندن نخواهد بود.
- اگر قاب دستگاه دارای روکش کروم باشد، استفاده از قابلیت NFC غیر ممکن خواهد بود. با توجه به جنس و ضخامت قاب دستگاه، ممکن است NFC قابل خواندن نباشد.
- وقتی با استفاده از Music Flow Player در حال گوش کردن ترانه هستید، عملکرد پخش یکنواخت به جای هماهنگی بلوتوث فعال می‌شود.

استفاده از سرور رسانه ي رایانه

نرم افزار سرور رسانه امکان دستیابی به فایل های صوتی ذخیره شده در سرور رسانه و بهره مندی از آنها را در این بلندگو از طریق شبکه خانگی، می دهد.

پیش از اتصال به رایانه برای پخش فایل، نرم افزار سرور رسانه باید در رایانه تان نصب شده باشد.

Windows : Music Flow PC Software •
Mac OS : Nero MediaHome 4 Essentials •

نرم افزار Music Flow PC برای رایانه

دریاره نرم افزار Music Flow PC

نرم افزار Music Flow PC شما را قادر می سازد فایل های صوتی ذخیره شده در سرور رسانه (رایانه) را از طریق این بلندگو بشنوید.

دانلود نرم افزار Music Flow PC

۱. رایانه تان را روشن کنید، به تارنمای <http://www.lg.com> بروید و در صورت نیاز کشورتان را انتخاب کنید.
۲. بر روی زبانه support کلیک کنید.
۳. در نوار جستجو نام مدل دستگاه تان را که بر روی جلد دفترچه ی راهنما درج شده است را وارد کنید.
۴. فایل نرم افزار Music Flow PC را یافته و دانلود کنید.

نصب نرم افزار Music Flow PC

۱. پیش از نصب، تمامی برنامه های در حال اجرا از قبیل فایر وال (دیوار آتشین) و آنتی ویروس را ببندید.
۲. برای نصب نرم افزار Music Flow PC فایل Setup.exe را از حالت فشرده خارج کرده و بر روی آن دوبار کلیک کنید. نصب آماده شده و راهنمای نصب نمایان می شود.
۳. راهنمایی های نصب نمایان شده بر روی صفحه را دنبال کنید.
۴. برای کامل شدن فرایند نصب بر روی دکمه ی [Exit] کلیک کنید.

توجه

- نرم افزار Music Flow PC از سیستم عامل مک پشتیبانی نمی کند. اگر سیستم عامل تان مک است از Nero MediaHome استفاده کنید.
- نرم افزار Music Flow PC یک نرم افزار اصلاح شده و اختصاصی برای به اشتراک گذاری فایل ها و پوشه ها با این بلندگو است.
- اگر به توضیحات کاملی پیرامون نرم افزار Music Flow PC نیاز دارید، در منوی home بر روی علامت سوال کلیک کنید.

شرایط سیستم (رایانه ویندوز)

- CPU : Intel® 2.0 GHz or AMD Sempron™ 2000+ processors
- Memory : 1 GB of free RAM
- Graphics card : 64 MB video memory, minimum resolution of 1024 x 768 pixels, and 16 bit color settings
- Free Disk Space : 200 MB
- Windows® XP (Service Pack 2 or higher), Windows Vista®, Windows® 7, Windows® 8.0, Windows® 8.1
- Windows® Media Player® 11.0 or higher
- Network environment: 100 MB Ethernet, WLAN

به اشتراک گذاری فایل های موسیقی

برای پخش فایل های موسیقی با این بلندگو باید در رایانه پوشه حاوی فایل های موسیقی را به اشتراک قرار دهید.

قسمت زیر نحوه ی به اشتراک قرار دادن پوشه های انتخابی در رایانه را توضیح می دهد.

۱. بر روی علامت Music Flow PC Software دوبار کلیک کنید.
۲. علامت [X] در گوشه سمت راست بالای صفحه را کلیک کنید.
۳. در منوی تنظیمات بر روی علامت [M] واقع در سمت چپ کلیک کنید تا به منوی به اشتراک گذاری فایل بروید.
۴. در منوی به اشتراک گذاری فایل، بر روی علامت [F] کلیک کنید تا پنجره [Browse Folder] باز شود.
۵. پوشه حاوی فایل های مورد نظران جهت به اشتراک گذاری را انتخاب کنید. پوشه انتخاب شده به لیست فایل های به اشتراک گذاری شده اضافه می شود.

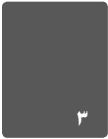

عملکرد

Nero MediaHome 4 Essential برای سیستم عامل مک

درباره Nero MediaHome 4 Essential

Nero MediaHome 4 Essential نرم افزاري است براي به اشتراك قراردادن فايل هاي ويدئويي، صوتي و عكس ذخيره شده در رايانه به عنوان سرور رسانه ديجيتال با اين بلنډگو.

دانلود Nero MediaHome 4 Essential

۱. رايانه تان را روشن كنيد، به تارنماي <http://www.lg.com> برويد و در صورت نياز کشورتان را انتخاب كنيد.
۲. بر روي زبانه support كليك كنيد.
۳. در نوار جستجو نام مدل دستگاه تان را كه بر روي جلد دفترچه ي راهنما درج شده است را وارد كنيد.
۴. فايل نرم افزار Nero MediaHome 4 Essential را يافته و دانلود كنيد.

توجه

نرم افزار Nero MediaHome 4 Essential (براي سیستم عامل مک) از تارنماي زیر نیز قابل دانلود است:

<http://www.nero.com/download.php?id=nmhlgemac> -

نصب Nero MediaHome 4 Essential

۱. پیش از نصب، تمامی برنامه هاي در حال اجرا از قبيل فاير وال (ديوار آتشين) و آنتي ويروس را ببنديد.
۲. براي نصب نرم افزار Nero MediaHome 4 Essential فايل Setup.exe را از حالت فشرده خارج کرده و بر روي آن دوبار كليك كنيد. نصب آماده شده و راهنماي نصب نمايان مي شود.
۳. راهنمايي هاي نصب نمايان شده بر روي صفحه را دنبال كنيد.
۴. براي كامل شدن فرآيند نصب بر روي دكمه ي [Exit] كليك كنيد.

شرایط سیستم (مکینتاش)

- Mac OS X 10.5 (Leopard) or 10.6 (Snow Leopard)
- Macintosh computer with an Intel x86 processor
- Hard drive space: 200 MB hard drive space for a typical installation of Nero MediaHome standalone
- Memory: 256 MB RAM

به اشتراك قرار دادن فایل های موسيقي

برای پخش فایل های موسيقي با این بلندگو، باید در رایانه تان پوشه ي حاري فایل های موسيقي را به اشتراك بگذارید.

قسمت زیر نحوه ي به اشتراك قرار دادن پوشه های انتخابي در رایانه را توضیح می دهد.

۱. بر روی علامت Nero MediaHome 4 Essential دوبار کلیک کنید.
۲. علامت [Network] در سمت چپ بالای صفحه را کلیک کرده و نام شبکه تان را در قسمت [Network name] تعریف کنید. نام شبکه ای را که وارد کرده اید توسط دستگاه پخش تان شناسایی می شود.
۳. بر روی علامت [Shares] در سمت چپ کلیک کنید.
۴. در صفحه [shares] بر روی زبانه ي [Local Folders] کلیک کنید.
۵. برای باز شدن پنجره [Browse Folder] بر روی علامت [Add] کلیک کنید.
۶. پوشه حاري فایل های مورد نظرتان جهت به اشتراك گذاري را انتخاب کنید. پوشه انتخاب شده به لیست فایل های به اشتراك گذارده شده اضافه می شود.
۷. برای آغاز به کار سرور بر روی علامت [Start Server] کلیک کنید.

توجه

- نرم افزار Nero MediaHome 4 Essential فقط برای به اشتراك قرار دادن فایل ها و پوشه ها با این بلندگو است.
- اگر پوشه ها یا فایل ها بر روی دستگاه پخش نمایان نمی شوند، در زبانه ي [Local Folders] بر روی پوشه کلیک کنید، در دکمه ي [More] بر روی [Rescan Folder] کلیک کنید.
- برای اطلاعات بیشتر و ابزارهای نرم افزار از تارنمای www.nero.com دیدن کنید.

بازنشانی بلندگو

اگر بلندگو روشن نشد یا واکنشی نشان نداد، بلندگو را بازنشانی کنید.

بازنشانی بلندگو

- دکمه **F** را لمس کرده و نگهدارید تا یک بار صدای بیپ شنیده شود. سپس تمامی درگاه های شبکه بی سیم غیر فعال شده و اطلاعات شبکه بی سیم حذف می شود.
- دکمه **F** را لمس کرده و نگهدارید تا دوبار صدای بیپ شنیده شود. شما می توانید بلندگو را به تنظیمات اصلی کارخانه بازگردانید.

بازنشانی Music Flow R1

برای حذف اطلاعات شبکه ذخیره شده، دکمه **ADD** را فشار داده و مدت 8 ثانیه نگهدارید.

توجه

در حالت آماده به کار شبکه، چنانچه دکمه **F** / **/** را لمس کنید، آخرین لیست پخش ترانه پخش می گردد.

حالت آماده به کار

اگر هیچ ترانه ای پخش نشود یا هیچ دکمه ای فشار داده نشود، دستگاه به حالت آماده به کار می رود.

حالت آماده به کار

گزینه ۱

اگر شبکه قطع شود و به مدت 20 دقیقه هیچ ترانه ای پخش نشود و هیچ دکمه ای فشار داده نشود، دستگاه به حالت آماده به کار می رود. سپس چراغ وضعیت شبکه به رنگ قرمز می شود.

گزینه ۲

اگر دکمه **F** / **/** را مدت 5 ثانیه لمس کنید، دستگاه وارد حالت آماده به کار می شود. سپس چراغ وضعیت شبکه به رنگ قرمز می شود.

حالت آماده به کار شبکه

وقتی شبکه متصل باشد اما مدت 20 دقیقه ترانه ای پخش نشود و هیچ دکمه ای فشار داده نشود، بلندگو وارد حالت آماده به کار شبکه می شود. سپس چراغ سفید وضعیت شبکه نیمه تاریک می شود.

توجه

در حالت آماده به کار شبکه، چنانچه دکمه **F** / **/** را لمس کنید، آخرین لیست پخش ترانه پخش می گردد.

عیب یابی

عمومی

علت و راه حل	علامت
<p>آیا دوشاخه برق دستگاه به پریز متصل است؟</p> <ul style="list-style-type: none"> • دوشاخه را به پریز متصل کنید. 	دستگاه روشن نمی شود.
<p>آیا در هوا الکتریسیته ساکن وجود دارد؟</p> <ul style="list-style-type: none"> • دوشاخه را از پریز خارج کرده و دوباره متصل کنید. 	وقتی دکمه ای فشار داده می شود عملکردی انجام نمی شود.
<p>آیا صدا در کمترین حد است؟</p> <ul style="list-style-type: none"> • میزان صدا را تنظیم کنید. 	صدایی شنیده نمی شود.



<p>آیا بلندگو به پریز برق متصل است؟</p> <ul style="list-style-type: none"> • دوشاخه را به پریز متصل کنید. <p>آیا چراغ وضعیت جلوي بلندگو روشن است؟</p> <ul style="list-style-type: none"> • ببینید آیا روتر Wi-Fi که در حال استفاده هستید به دستگاه متصل است. • دوشاخه را از پریز خارج کرده و دوباره پریز متصل کنید سپس به روتر متصل نمایید. • بلندگو را بازنشانی کنید. • هنگام استفاده از Music Flow R1 <p>- مطمئن شوید که دستگاه هوشمند و Music Flow R1 به یک شبکه متصل هستند</p> <p>- مطمئن شوید که چراغ Music Flow R1 عملکرد صحیح دستگاه را نشان می دهد.</p> <p>- اگر مشکل همچنان باقی بود، Music Flow R1 را بازنشانی کنید.</p> <p>- Music Flow R1 را از پریز خارج کرده و دوباره به پریز متصل کنید. سپس دوشاخه بلندگو را از پریز خارج کرده و دوباره به پریز متصل کنید.</p> <p>- اگر در برقرار کردن ارتباط بین بلندگو و Music Flow R1 مشکل دارید، جای بلندگو را تغییر دهید به نحوی که بلندگو به روتر بی سیم یا Music Flow R1 نزدیک تر شود.</p>	<p>بلندگو درست کار نمی کند.</p>
---	---------------------------------



شبکه

علت و راه حل	علامت
<p>Music Flow R1 به پریز متصل است؟</p> <ul style="list-style-type: none"> • Music Flow R1 را به پریز متصل کنید. <p>آیا کابل شبکه به روتر بی سیم و Music Flow R1 درست متصل شده است؟</p> <ul style="list-style-type: none"> • کابل شبکه را به درگاه اترنت واقع در پشت Music Flow R1 و روتر بی سیم متصل کنید. • برای تقویت سیگنال بدون اتصال سیمی با استفاده از Music Flow R1 حداقل یک بلندگو باید با کابل شبکه متصل شده باشد. <p>آیا وقتی که Music Flow R1 متصل است، چراغ Music Flow R1 عملکرد صحیح آن را نشان می دهد؟</p> <ul style="list-style-type: none"> • اگر در برقرار کردن ارتباط بین بلندگو و Music Flow R1 مشکل دارید، جای بلندگو را تغییر دهید به نحوی که بلندگو به روتر بی سیم یا Music Flow R1 نزدیک تر شود. 	<p>Music Flow Player دست کار نمی کند.</p>
<p>آیا بلندگو از طریق Wi-Fi به شبکه متصل شده است؟</p> <ul style="list-style-type: none"> • اگر می خواهید از پخش گروهی بهره مند شوید، حداقل یک بلندگو باید از طریق کابل شبکه متصل شده باشد. • اگر بلندگوها به صورت بی سیم متصل شده اند، اتصالات بی سیم را قطع کنید و پس از اتصال بلندگوی سیمی، دوباره آنها را متصل نمایید. 	<p>نمی توانم بلندگوها را گروه کنم</p>

برنامه کاربردی و نرم افزار رایانه

علام	علت و راه حل
<p>آیا هنگام دسترسی به برنامه کاربردی، خطایی حاصل شده است؟</p> <ul style="list-style-type: none"> • مطمئن شوید که دستگاه هوشمندتان با برنامه کاربردی سازگار است. • مطمئن شوید که آخرین نگارش برنامه کاربردی Music Flow Player را در اختیار دارید. • مطمئن شوید که چراغ جلوی بلندگو از قرمز به سفید تغییر کرده است. • اگر از Music Flow R1 استفاده می کنید <ul style="list-style-type: none"> - مطمئن شوید که Music Flow R1 و دستگاه هوشمند به یک روتر متصل شده اند. - مطمئن شوید که چراغ Music Flow R1 بیانیگر کارکرد صحیح است. - اگر در برقرار کردن ارتباط بین بلندگو و Music Flow R1 مشکل دارید، جایی - بلندگو را تغییر دهید به نحوی که بلندگو به روتر بی سیم یا Music Flow R1 نزدیک تر شود. 	<p>برنامه کاربردی Music Flow Player درست کار نمی کند.</p>
<p>آیا در دستگاه مک یا رایانهتان، فایر وال فعال است؟</p> <ul style="list-style-type: none"> • تمامی فایر وال ها را غیر فعال کرده و دوباره امتحان کنید. به راهنمای فایر وال یا تارنما مراجعه نمایید. • آیا کابل شبکه به روتر بی سیم و رایانه یا سیستم مک درست متصل شده است؟ • مطمئن شوید که بلندگو و رایانه یا سیستم مک به طور صحیح به شبکه متصل شده و به اینترنت دسترسی دارند. • ارتباط بی سیم ممکن است بر اثر تداخل فرکانسی وسایل منزلی که از همان فرکانس استفاده می کنند، قطع شده باشند. بلندگو و رایانه یا سیستم مک را از آنها دور کنید. 	<p>نرم افزار Music Flow PC درست کار نمی کند.</p>

شرایط فایل

پسوند های فایل: ".mp3", ".wma", ".flac", ".m4a", ".aac", ".ogg", ".wav". فرکانس شبیه سازی: بین 48 تا 192 کیلوهرتز (mp3, wma)، تا 192 کیلوهرتز / 24 بیت (flac)

میزان بیت: تا 320 کیلو بیت در ثانیه (mp3, wma)

- شرایط فایل همواره سازگار نیست. ممکن است محدودیت هایی توسط ساختار فایل و توانایی سرور رسانه اعمال شود.
- برخی از فایل های wav با این بلندگو پشتیبانی نمی شوند.
- با توجه به انواع فایل یا روش های ضبط، ممکن است پخش نشوند.
- برخی از فایل های DRM با این بلندگو پشتیبانی نمی شوند.

علائم تجاری و امتیازها



فن آوری بی سیم بلوتوث عبارت است از یک سیستمی که امکان ارتباط رادیویی بین دستگاه های الکترونیکی در فاصله حداکثر 10 متری را فراهم می کند.

ارتباط دستگاه ها از طریق فن آوری بی سیم بلوتوث هیچ هزینه ای ندارد. گوشی همراه مجهز به فن آوری بی سیم بلوتوث برای برقراری ارتباط از طریق فن آوری بی سیم بلوتوث از روش Cascade عمل می کند.

علامت واژه Bluetooth® و لوگوهای مربوطه متعلق به Bluetooth® SIG, Inc بوده و استفاده از آنها توسط ال جی الکترونیکس با اجازه آنها صورت گرفته است.

سایر علائم و نام های تجاری متعلق به صاحبان مربوطه است.

مشخصات فني

عمومي	
شرایط برق	۲۰۰ - ۲۴۰ ولت ~ ۵۰ / ۶۰ هرتز
مصرف برق	۱۴ وات
	آماده به کار شبکه : ۵/۴ وات
ابعاد (عرض × ارتفاع × طول)	تقریبی. ۱۲۵ میلیمتر × ۱۷۵ میلیمتر × ۱۱۵ میلیمتر بدون پایه
وزن خالص (تقریبی)	۲ کیلوگرم
دماي کارکرد	۵ تا ۳۵ درجه سانتیگراد
رطوبت کارکرد	۵ تا ۹۰ درصد

آمپلي فايبر	
حالت مونو	۳۰ وات (ووفر) + ۱۰ وات (تویبتر)
T.H.D	۱۰ درصد

بلندگوا	
نوع	توکار
امپدانس	۴ اهم
توان ورودی	۱۵ وات
حداکثر توان ورودی	۳۰ وات

سیستم	
درگاه اترنت (شبکه)	Ethernet jack x 1, 10 BASE-T/100 BASE-TX
شبکه بی سیم (آنتن داخلی)	Integrated IEEE 802.11n (Draft 2.0) wireless networking access, compatible with 802.11a/b/g/n Wi-Fi networks

- طرح و مشخصات فني بدون اطلاع قبلي قابل تغيير است.

حمل بلندگو

هنگام جابجایی دستگاه

لطفاً کارتن اصلی دستگاه و متعلقات مربوط به بسته بندی را نگهدارید. در صورت نیاز به جابجایی، دستگاه را همانند روز نخست بسته بندی کنید.

سطح بیرونی دستگاه را تمیز نگه دارید

- از مایعات فرار نظیر اسپری حشره کش در نزدیکی دستگاه استفاده نکنید.
- کشیدن دستمال با فشار زیاد موجب مخدوش شدن سطح بیرونی دستگاه می شود.
- مراقب باشید که دستگاه برای مدت زمان طولانی در تماس با لاستیک یا پلاستیک نباشد.

تمیز کردن دستگاه

برای تمیز کردن دستگاه، از پارچه نرم و خشک استفاده کنید. اگر سطح دستگاه بیش از حد کثیف است از پارچه نرم آغشته به مایع شوینده ملایم استفاده کنید. از حلال های قوی نظیر الکل، بنزین یا تینر استفاده نکنید چرا که سطح دستگاه مخدوش می شود.

اطلاعات مهم پیرامون خدمات شبکه

تمامی اطلاعات، داده ها، مدارک، ارتباطات، دانلودها، فایل ها، متون، تصاویر، عکس ها، طرح ها، ویدئوها، وب کسستها، نشریه ها، ابزارها، منابع، نرم افزار، کد، برنامه، اپلت ها، ابزارک ها، برنامه های کاربردی، محصولات و سایر محتوا و تمامی خدمات و پیشنهادهای ارائه شده یا ساخته شده از جانب اشخاص ثالث (هر یک ارائه کننده خدمات) مسئولیت شان به عهده همان ارائه کنندگان است.

دسترسی به محتوا و خدمات ارائه شده توسط تامین کنندگان از طریق دستگاه ال جی الکترونیکس در هر زمانی و بدون اطلاع قبلی قابل تغییر است و این محدود به تعلیق، حذف تمامی یا بخشی از محتوا یا خدمات نمی شود.

در صورت داشتن هرگونه سوال یا مشکل پیرامون محتوا یا خدمات باید به تارنمای ارائه کننده خدمات مراجعه نمایید. شرکت ال جی الکترونیکس مسئول رسیدگی به آن خدمات یا محتوا نیست. هر گونه سوال یا درخواست برای خدمات مربوط به محتوا یا خدمات باید به طور مستقیم به ارائه کنندگان آن خدمات یا محتوا ارسال گردد.

لطفاً به خاطر داشته باشید که شرکت ال جی الکترونیکس هیچ گونه مسئولیتی در قبال محتوا یا خدمات ارائه شده از جانب تامین کنندگان محتوا یا خدمات ندارد و این شامل تغییر، حذف یا قسمتی از محتوا یا خدمات می شود و همچنین هیچگونه ضمانت یا گارانتی در خصوص امکان دستیابی به چنین خدمات یا محتوایی را نمی دهد.

شرایط استفاده

این مقررات و شرایط در مورد افراد یا گروه هایی صادق است که از بلندگویی چند اتاقی ال جی، این برنامه کاربردی (نرم افزار ال جی) استفاده می کنند. این شرایط و قوانین بیانگر مسئولیت های ال جی در قبال شما و "بایدها" و "نبایدها" می است که شما باید در هنگام استفاده از نرم افزار ال جی از آنها آگاه بوده و رعایت فرمایید. مالکیت نرم افزار ال جی متعلق به شرکت ال جی الکترونیکس است. این شرکت در کشور کره به ثبت رسیده و دفتر رسمی آن در به آدرس زیر است:

Yeuido-dong 20, Yeoungdeungpo-gu, Seoul, Korea

با استفاده یا دستیابی به نرم افزار ال جی، تایید می کنید که شرایط و قوانین استفاده از نرم افزار را پذیرفته اید و با آنها موافق هستید. اگر با این شرایط موافق نیستید، اجازه دسترسی به نرم افزار ال جی را نخواهید داشت. در صورت وجود هرگونه مغایرت و یا تضاد بین شرایط استفاده و سایر مدارک و اسناد مربوط به شرایط استفاده، این شرایط و قوانین ارجحیت دارند مگر آنکه در اسناد مربوطه به وضوح اشاره شده باشد.

ما مجوز غیر اختصاصی استفاده از نرم افزار ال جی از پیش نصب شده را صرفاً جهت استفاده شخصی شما از بلندگویی چند اتاقی به شما اعطا می کنیم بدیهی است این مجوز برای سایر مقاصد نیست.

بدین وسیله شما تایید می کنید که تمامی حقوق مالکیت نرم افزار ال جی در تمامی نقاط دنیا به طور اختصاصی متعلق به ما بوده و هیچ گونه اختیار دیگری در خصوص نرم افزار ال جی به شما منتقل نمی شود. شما فقط دارای اجازه استفاده محدود از نرم افزار ال جی را مطابق با این شرایط دارید.

شما به هیچ عنوان اجازه کپی، اصلاح، استخراج اطلاعات یا مهندسی معکوس نرم افزار ما را ندارید مگر آنکه این اجازه به صورت قانونی به شما داده شده باشد. اگر تخلف شما در عول از شرایط استفاده بر ما محرز گردد، ما اجازه داریم بدون اطلاع قبلی، حق استفاده را به حالت تعلیق درآورده و امکان استفاده از تمامی یا بخشی از خدمات را از شما سلب کنیم.

شما تایید می کنید که نرم افزار ال جی بنابر نیازهای شخصی شما ایجاد نشده است. ما عاری بودن نرم افزار ال جی را از خطاهای نرم افزاری، تضمین نمی کنیم و همواره امکان وجود خطاهای نرم افزاری محتمل است. ما تمامی اقدامات تجاری معقول را برای مستمر و با کیفیت بودن نرم افزار ال جی را به کار می گیریم اما تضمینی در خصوص بدون ایراد بودن یا دسترسی دائمی آن نمی دهیم. این امکان همواره وجود دارد که بنا به دلایل فنی، عملکردی، امنیتی و قانونی، نرم افزار

ال جی برای استفاده شما به حالت تعلیق درآمده یا محدود شود و شما نتوانید به قسمتی یا تمامی محتوا و خدمات دسترسی داشته باشید.

ما هیچگونه مسئولیتی در خصوص در دسترس نبودن محتوا و یا خدمات برای مدت معین یا مواقع خاص نداریم.

شما می توانید از نرم افزار ال جی برای دانلود و دستیابی به محتوا یا برنامه های کاربردی اشخاص ثالث که در نرم افزار ال جی قرار داده شده اند استفاده کنید، ما تضمین نمی کنیم که شما همواره به چنین محتوا یا برنامه های کاربردی دسترسی داشته باشید. به همین دلیل ما از لحاظ قانونی برای چنین مواردی ضمانت را مشروط کرده ایم.

ما به لحاظ قانونی هیچگونه تعهدی در قبال خسارات وارد آمده از سوی افراد مرتبط با استفاده از نرم افزار ال جی را نداریم. ما فقط مسئول خسارات ناشی از نقض شرایط و مفاد مذکور توسط خودمان هستیم البته به شرطی که این خسارات مشهود و عیان باشند، در غیر اینصورت (مشهود نبودن) هیچگونه مسئولیتی متوجه ما نیست. ضمناً خسارات مشهود باید نتیجه تخلف ما در زمان استفاده از نرم افزار ال جی از جانب شما باشند.

هرگونه خسارت ذکر نشده در این شرایط و قوانین، خواه در قرار داد، شبه جرم (از جمله سهوا) یا غیر از این، تمامی تعهد ما و گروه شرکت های ما به شما محدود به مبلغی است که بابت خدمات نرم افزار ال جی پرداخت کرده اید. حد مجاز این اختیارات تحت قوانین حاکم بر قرارداد است، برخی از حوزه های قضائی هیچ گونه محدودیت مشروطی را در خصوص استثنائات تعهد برای خسارات حتمی یا سببی قائل نمی شوند یا مصوبات قانونی برای محدودیت ها یا استثنائات تعهد طرح می کنند، پس محدودیت ها و شرایط فوق در مورد شما اعمال نمی گردد.

هیچیک از مفاد این مجوزها، تعهد ما را برای مرگ یا آسیب های جانی ناشی از سهل انگاری ما، محدود یا مستثنی نمی کند.

نرم افزار ال جی باعث دستیابی به "برنامه های کاربردی" و پیوند به سایر خدمات اشخاص ثالث نظیر تامین کنندگان محتوا می شود. خدماتی که باعث دستیابی شما به برنامه های کاربردی، محتوا و خدمات اشخاص ثالث می شود توسط همین اشخاص ثالث ممکن شده است و خارج از قلمرو شرایط استفاده است.

هرگونه معامله و ارتباط شما با ارائه کنندگان شخص ثالث، تماماً بین شما و ارائه کننده مربوطه بوده و بدیهی است که باید شرایط و قوانین و خط مشی آنان را در نظر بگیرید. ما توصیه می کنیم که این مدارک را مطالعه نمایید، اگر چه ما مسئول محتوای آنان نیستیم. ما هیچگونه مسئولیتی برای برنامه های کاربردی، خدمات یا محتوای ارائه شده از جانب تامین کنندگان شخص ثالث را نمی پذیریم.

ما اختیار داریم بدون اطلاع، محدودیت هایی بر دسترسی یا استفاده از محتوا، برنامه های کاربردی و محتوای اشخاص ثالث اعمال کنیم.

ما هیچ گونه مسئولیت یا تعهد برای تغییرات، قطع، عدم دسترسی، حذف یا تعلیق محتوا، برنامه های کاربردی یا خدمات از طریق نرم افزار ال جی را نمی پذیریم. همچنین مسئولیتی یا تعهدی در قبال خدمات مشتری مربوط به محتوا، برنامه های کاربردی و خدمات نداریم. هرگونه سوال یا درخواست پیرامون خدمات شخص ثالث باید مستقیماً به تامین کننده آن محتوا یا خدمات ارسال شود.

این شرایط هیچ تاثیری بر حقوق قانونی شما به عنوان مشتری ندارد.

مناسب بودن خدمات برای کودکان و ابزارهای کنترل والدین

این قسمت را در صورت نیاز به تطبیق، ویرایش کنید: خدمات برای کودکان زیر 13 سال نیست. علاوه بر این برخی از محتواهایی که شما از طریق استفاده از خدمات به آن دسترسی دارید ممکن است مناسب برای کودکان نباشد.

چنانچه به کودکان اجازه دهید از تلویزیون هوشمند ال جی به خدمات دسترسی داشته باشد، در صورت مناسب نبودن آن خدمات یا محتوا برای کودکان، خود شما مسئول وضعیت پیش آمده هستید.

[تلویزیون هوشمند شما دارای ابزار کنترل والدین (با عدد 4 رقمی است). اگر عدد 4 رقمی را فعال کنید، تلویزیون هوشمند ال جی پخش را محدود می کند مگر آنکه عدد 4 رقمی را وارد نمایید. شما مسئول راه اندازی و حفظ ابزار کنترل والدین و سایر کنترل های موجود هستید، ما مسئولیتی در قبال صدمه، از دست دادن یا آسیب ناشی از سهل انگاری شما در این خصوص نیستیم. با توجه به مدل تلویزیون هوشمند ال جی شما، این قابلیت ها ممکن است مقدور نباشد.

ویروس ها و امنیت

این قسمت را مطابق با مورد استفاده، ویرایش کنید: ما تمامی اقدامات لازم در خصوص عاری از ویروس بودن و ایمن بودن خدمات را انجام داده ایم، اما اقدامات انجام شده تضمینی بر نداشتن خطاهای نرم افزاری، ویروس یا سایر موارد نیست.

همچنین مسئولیتی برای خسارات ناشی از ویروس یا حملات سایبری یا سایر فن آوری های تکنولوژیکی مضر که ممکن است در حین استفاده از خدمات، تلویزیون هوشمند یا سایر متعلقات شما را آلوده کند نمی پذیریم.

هرگونه که تصور می کنید مناسب است ویرایش کنید: شکایات

در صورت داشتن هر گونه استفهام، اعتراض یا شکایت در خصوص خدمات، لطفاً با [آدرس ایمیل غیر شخصی ال جی] مکاتبه کنید.

هرگونه که تصور می کنید مناسب است ویرایش کنید: متفرقه

شرایط استفاده از خدمات و محتوا و مدارک مربوطه به توافق کلی بین ما و شما در خصوص استفاده از خدمات و توافق قبلی، تعهدات و وظایف یا پیشنهادات شفاهی یا کتبی بین ما و شما در خصوص استفاده از خدمات اشاره دارند.

ما پذیرفته ایم که بخشی یا تمامی حقوق و تعهدات مربوط به شرایط استفاده را به شرکت یا شخص منتقل کرده ایم. ما فقط در صورتی که تاثیری بر حقوق شما در شرایط استفاده نگذارد، این امر را انجام می دهیم. شما می توانید پیمان فرعی را نپذیرید در غیر اینصورت حقوق یا تعهدات تان را برابر این شرایط به فرد دیگری (به جز مواردی که تلویزیون هوشمند ال جی تان را به شخص ثالثی منتقل می کنید) منتقل کنید مگر آنکه به صورت کتبی با این شرایط موافقت کنید.

اگر ما تصمیم بگیریم تعهدات مان را در قبال شما در زمان معینی انجام ندهیم یا حقوق مان را افزایش دهیم، این اقدام ما را از تصمیمات بعدی انجام تعهدات یا تقویت حقوق باز نمی‌دارد. اگر بخشی از شرایط استفاده، توسط دانشگاه غیر قانونی، نامعتبر قلمداد شود آن بخش حذف شده و باقی قسمت‌های شرایط استفاده قابل اجرا و قابل اعمال خواهند بود.

این شرایط استفاده هیچ حقوق لازم الاجرابی را برای کسی که موافق آن نیست ایجاد نمی‌کند. این قوانین و شرایط استفاده توسط قوانین کشوری که تلویزیون هوشمند ال‌جی در آنجا فروخته می‌شود و حوزه قضایی دانشگاه‌های آن کشور مورد موافقت شما و شرکت ال‌جی الکترونیکس است، اداره می‌شود.

این توافق توسط قوانین جمهوری کره اداره می‌شود به استثناء نیصره‌ها و شروط قانونی. در صورت داشتن هرگونه سوال یا نظر پیرامون شرایط استفاده لطفاً با WWW.LG.COM مکاتبه کنید.

شرایط استفاده هر چند وقت یک بار از سوی شرکت ال‌جی الکترونیکس به روز رسانی می‌شود. در صورت نیاز به تغییر شرایط استفاده، ما از طریق نرم افزار ال‌جی شما را از این به روز رسانی مطلع می‌کنیم.

اطلاعیه نرم افزار متن باز

برای دریافت کد GPL, LGPL, MPL و سایر امتیازهای منبع آزاد که در این محصول به کار رفته است، لطفاً از تارنمای <http://opensource.lge.com> دیدن کنید.

علاوه بر کد منبع، تمامی شروط امتیاز اشاره شده، رد تعهد و اطلاعیه‌های کپی رایت برای دانلود موجود هستند.

ال‌جی الکترونیکس بر روی لوح فشرده ای کد منبع آزاد را به منظور تامین هزینه‌های اجرای توزیع (نظیر هزینه مדיا، حمل و نقل) را تهیه کرده است از طریق ایمیل opensource@lge.com درخواست بفرستید. این ویژگی به مدت 3 سال از زمان خرید دستگاه تان دارای اعتبار است.

توافق نامه امتیاز کاربر Gracenote®

این برنامه کاربردی یا دستگاه حاوی نرم افزار Gracenote, Inc. of Emeryville, California (Gracenote) است.

نرم افزار Gracenote این برنامه کاربردی را قادر می سازد تا شناسایی دیسک و/ یا فایل را انجام داده و اطلاعات مربوط به دیسک از جمله نام، هنرمند، ترک و اطلاعات عنوان (دیتای Gracenote) را از سرورهای آنلاین یا دیتابیس ضمیمه شده (وابسته به سرورهای Gracenote) دریافت کرده و سایر عملکردها را انجام دهد. شما فقط می توانید دیتای Gracenote را به منظور عملکردهای کاربر این برنامه کاربردی یا دستگاه استفاده کنید.

شما موافقت می کنید که دیتای Gracenote، نرم افزار Gracenote و سرورهای Gracenote را برای استفاده شخصی غیر تجاری استفاده می کنید. شما موافقت می نمایید که نرم افزار Gracenote یا دیتای Gracenote را کپی نکرده و آن را به افراد ثالث منتقل نمی کنید. شما موافقت می کنید که از دیتای Gracenote، نرم افزار Gracenote فقط برای موارد مشخص شده و مجاز استفاده می کنید.

شما موافقت می نمایید که در صورت تخلف از این شرایط، اجازه استفاده از دیتای Gracenote، نرم افزار Gracenote و سرورهای Gracenote برای شما مستثنی خواهد شد. شما موافقت می نمایید که در صورت ابطال مجوز شما، دیگر حق استفاده از دیتای Gracenote نرم افزار Gracenote و سرورهای Gracenote را ندارید.

Gracenote تمامی حقوق دیتای Gracenote، نرم افزار Gracenote و سرورهای Gracenote از جمله مالکیت آنها را برای خود محفوظ می دارد. تحت هیچ شرایطی Gracenote خسارت مالی بابت اطلاعات ارائه شده شما پرداخت نمی کند. شما موافقت می نمایید که Gracenote تمامی حقوق خود در این توافق نامه را به نام خود حفظ می کند.

خدمات Gracenote از تعیین کننده خاصی برای جستجوی آثار جهت مقاصد آماري استفاده می کند. هدف از اختصاص دادن تصادفی تعیین هویت عددی، اجازه دادن به خدمات Gracenote برای شمارش جستجوها بدون اطلاع از موارد مربوط به شماست. برای اطلاعات بیشتر، صفحه وب

[Gracenote Privacy Policy for the Gracenote service](#) را مطالعه نمایید.

نرم افزار Gracenote و هر یک از موارد دیتای Gracenote برای شخص شما مجاز هستند. Gracenote هیچ تضمینی در خصوص صحت دیتای Gracenote که از سرورهای Gracenote برگرفته شده اند نمی دهد. Gracenote حق حذف دیتا از سرورهای Gracenote یا تغییر دسته بندی دیتا را هر زمان که لازم بداند برای خود محفوظ می دارد.

هیچ تضمینی بابت بدون خطا بودن نرم افزار Gracenote یا سرورهای Gracenote یا عملکرد نرم افزار Gracenote یا دسترسی دائمی سرورهای Gracenote داده نمی شود. Gracenote هیچ تعهدی در خصوص ارائه انواع دیتا یا دسته بندی های جدید و تکمیلی که ممکن است در آینده ارائه کند، ندارد و آزاد است در هر زمانی که بخواهد خدمات را قطع کند.

Gracenote هر گونه مسئولیت در قبال ضمانت بیان شده یا اشاره شده برای مقاصد، عنوان خاص را رد می کند. Gracenote نتایج حاصل از استفاده نرم افزار Gracenote یا سرورهای Gracenote را تضمین نمی کند. تحت هیچ شرایطی Gracenote مسئول خسارات تصادفی یا سببی یا زیان مالی یا سود از دست رفته نیست.

copyright © 2000 to present Gracenote



ضمیمه

