

NÁVOD K OBSLUZE MONITOR PRO REKLAMNÍ PANELY

Před uvedením zařízení do provozu si pečlivě prostudujte tento návod a uložte jej pro budoucí potřebu.

42LS75A	42LS73B
49LS75A	49LS73B
55LS75A	55LS73B

OBSAH

3 LICENCE

4 SESTAVENÍ A PŘÍPRAVA

- 4 Příslušenství
- 5 Volitelné příslušenství
- 7 Součásti a tlačítka
- 8 Připevnění stojanu
- 8 Připojení reproduktorů
- 9 Zapojení snímače světla a signálu IR
- 9 Upořádání na výšku
- 10 Připojení OPS
- 12 Připevnění a odstranění lišty lišta loga LG
- 13 Instalace na stěnu

15 DÁLKOVÝ OVLADAČ

17 VYTVÁŘENÍ SPOJENÍ

- 17 Připojení k počítači
- 18 Připojení externích zařízení
- 20 Sériové zapojení monitorů
- 21 - Použití funkce Režim více zobrazení
- 22 Použití seznamu vstupů

22 ZÁBAVA

- 22 Použití funkce Moje média
- 22 - Připojování paměťových zařízení USB
- 24 - Podporované formáty souborů v režimu Moje média
- 27 - Zobrazení videa
- 29 - Prohlížení fotografií
- 29 - Poslech hudby
- 30 - Nastavení

- 31 SuperSign obsah
- 31 informace
- 31 FileManager
- 32 Nastavení ID OBRÁZKU

33 NASTAVENÍ UŽIVATELE

- 33 Nastavení hlavního menu
- 33 - Nastavení funkce Rychlý přístup
- 34 - Nastavení obrazu
- 38 - Nastavení zvuku
- 39 - Nastavení sítě
- 41 - Obecné nastavení

43 ŘEŠENÍ PROBLÉMŮ

45 TECHNICKÉ ÚDAJE

55 KÓDY IR

57 OVLÁDÁNÍ VÍCE PRODUKTŮ

- 57 Zapojení kabelů
- 57 Konfigurace sériového rozhraní RS-232C
- 57 Komunikační parametry
- 58 Referenční seznam příkazů
- 60 Protokol příkazu/odpovědi

LICENCE

V závislosti na modelu je podporována jiná licence. Více informací o licenci naleznete na adrese www.lg.com.



Pojmy HDMI a HDMI High-Definition Multimedia Interface a rovněž logo HDMI jsou ochranné známky nebo zapsané ochranné známky společnosti HDMI Licensing, LLC ve Spojených státech a dalších zemích.



Toto certifikované zařízení DivX Certified® prošlo přísným testováním, aby se ověřilo, že přehrává video ve formátu DivX®. Chcete-li přehrávat zakoupené filmy ve formátu DivX®, nejprve své zařízení zaregistrujte na webové stránce vod.divx.com. Registrační kód naleznete v části DivX VOD v nabídce nastavení zařízení.

Certifikované zařízení DivX Certified® pro přehrávání videa ve formátu DivX® až do rozlišení HD 1080p, včetně prémiového obsahu.

DivX®, DivX Certified® a související loga jsou ochranné známky společnosti DivX, LLC a jsou používány na základě licence.

Podléhají jednomu nebo více z následujících USA patentů:
7,295,673; 7,460,668; 7,515,710; 7,519,274.



Vyrobeno na základě licence poskytnuté společností Dolby Laboratories. Dolby a symbol dvojitého D jsou ochranné známky společnosti Dolby Laboratories.



Patenty DTS naleznete na webové stránce <http://patents.dts.com>.
Vyrobeno na základě licence od společnosti DTS Licensing Limited.
DTS, příslušný symbol a DTS a symbol dohromady jsou registrovanými ochrannými známkami a DTS 2.0 Channel je ochranná známka společnosti DTS, Inc. © DTS, Inc. Všechna práva vyhrazena.



POZNÁMKA

- Záruka se nevztahuje na žádná poškození způsobená používáním produktu v nadměrně prašném prostředí.

SESTAVENÍ A PŘÍPRAVA

Příslušenství

Než začnete produkt používat, přesvědčte se, zda balení obsahuje všechny součásti. Pokud některé součásti chybí, obraťte se na obchod, v němž jste produkt zakoupili. Vyobrazení v tomto návodu se může lišit od skutečného produktu nebo příslušenství.

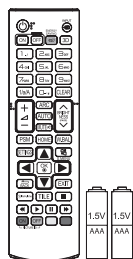

Dálkový ovladač,
baterie (AAA) 2EA

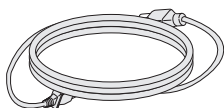

Napájecí kabel

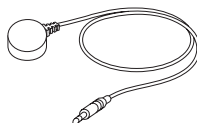

Snímač světla a
signálu IR



CD (Uživatelská
příručka) / Karta

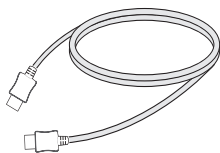

Kabel HDMI

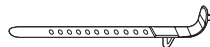

Kabelová spojka pro
montáž



UPOZORNĚNÍ

- Abyste zajistili bezpečnost a výkon produktu, používejte vždy originální součásti.
- Záruka se nevztahuje na poškození a zranění způsobená nelegálně získanými součástmi.



POZNÁMKA

- Příslušenství dodané se zařízením se může v závislosti na modelu nebo oblasti lišit.
- Technické údaje produktu nebo obsah v tomto návodu se mohou za účelem zlepšení funkcí produktu změnit bez předchozího upozornění.
- Software SuperSign a příručka
 - Stahování z webu společnosti LG Electronics.
 - Navštivte webovou stránku společnosti LG Electronics (www.lgecommercial.com/supersign) a stáhněte si nejnovější software pro svůj model.

Volitelné příslušenství

Volitelné příslušenství se může bez předchozího upozornění měnit v zájmu vylepšení výkonu produktu a může být přidáno nové příslušenství. Vyobrazení v tomto návodu se může lišit od skutečného produktu nebo příslušenství.

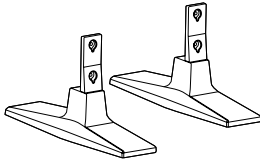

**Stojan
ST-200T**



Šrouby

Průměr 4,0 mm × rozteč závitů 0,7 mm ×
délka 10 mm (včetně pružné podložky)

Sada stojanu

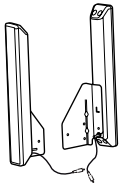

**Reproduktory
SP-2100**



**Držáky kabelů/
kabelové
pásy**



Šrouby

Průměr 4,0 mm ×
rozteč závitů 0,7 mm ×
délka 8 mm (včetně pružné
podložky)

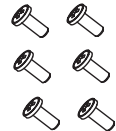

Šrouby

Průměr 4,0 mm ×
rozteč závitů 1,6 mm ×
délka 10 mm

Sada reproduktoru



POZNÁMKA

- V některých oblastech a pro některé modely nemusí být k dispozici držák kabelů/kabelová spojka.
- Pro některé modely je k dispozici volitelné příslušenství. V případě potřeby je můžete zakoupit samostatně.

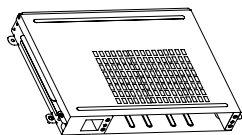

KT-OPSA

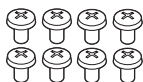

Šrouby

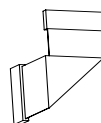

Propojovací
kabel



Napájecí kabel



Karta (Příručka snadné
instalace)

Sada OPS

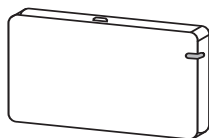

AN-WF500

**Sada hardwarového
klíče pro síť Wi-Fi**

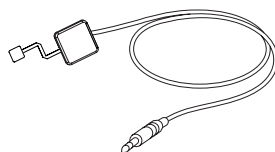

KT-SP0

Sada snímače pixelů



POZNÁMKA

- Pro některé modely je k dispozici volitelné příslušenství. V případě potřeby je můžete zakoupit samostatně.
- Snímač pixelů se prodává zvlášť. Doplnkové příslušenství si můžete zakoupit od místního prodejce.

Součásti a tlačítka

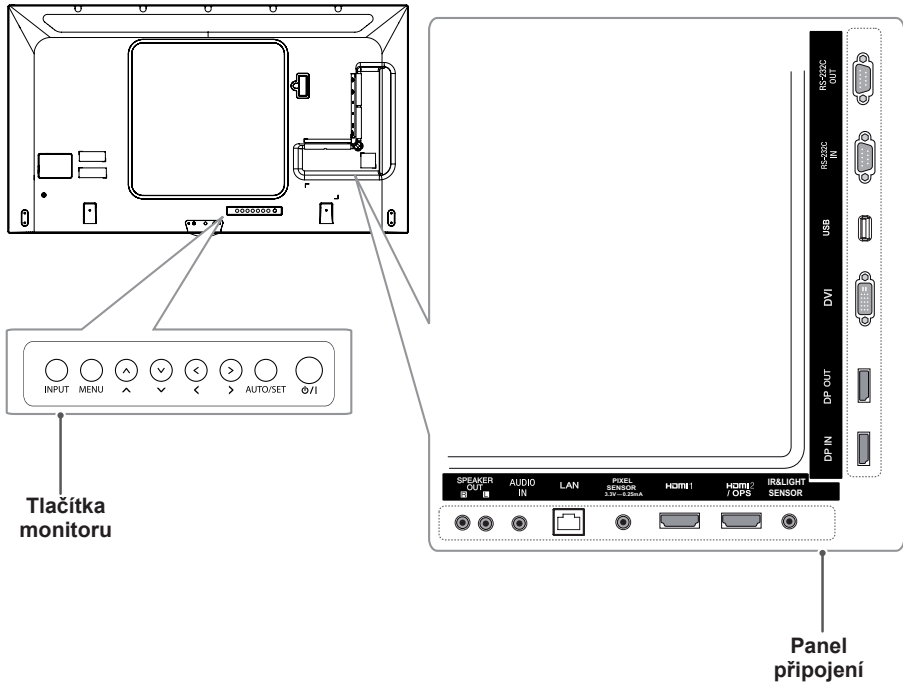

Tlačítka monitoru	Popis
VSTUP	Změna vstupního zdroje.
MENU	Přechod do hlavního menu nebo uložení zadání a ukončení menu.
^ v	Přizpůsobení nahoru a dolů.
<>	Pohyb doleva nebo doprava.
AUTO/SET (AUTOMATICKÉ/ NASTAVENÍ)	Zobrazuje aktuální signál a režim.
⏻ / I	Zapnutí nebo vypnutí napájení.

Přípevnění stojanu

- Pouze u některých modelů.
 - Obrázek se může lišit podle modelu.
- 1 Umístěte na stůl měkkou látku a položte produkt obrazovkou dolů.

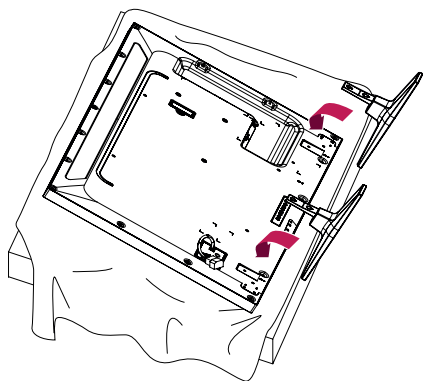

- 2 Pomocí šroubů upevněte stojan na zadní stranu produktu podle obrázku.

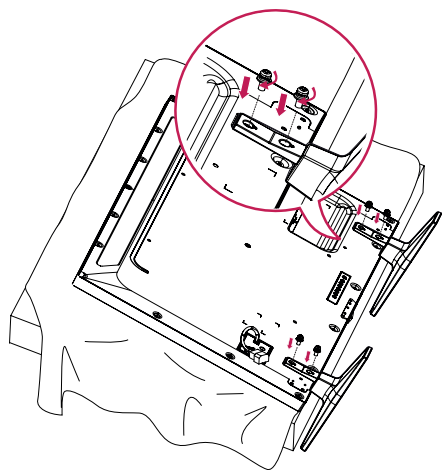

Přípojení reproduktorů

- Pouze u některých modelů
- Obrázek se může lišit podle modelu.

- 1 Před instalací reproduktorů připojte vstupní signálový kabel.

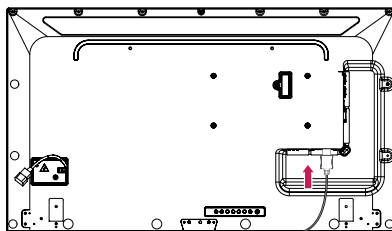

- 2 Připevněte reproduktory pomocí šroubů podle následujícího obrázku. Před zapojením odpojte napájecí kabel.

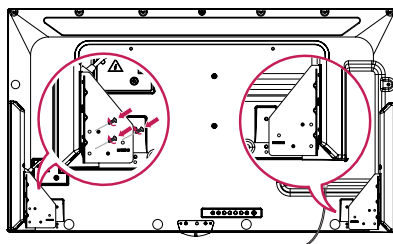

- 3 Při připojování kabelů reproduktorů musíte dodržet správnou polaritu. Kabely reproduktorů uspořádejte pomocí držáků a pásek.

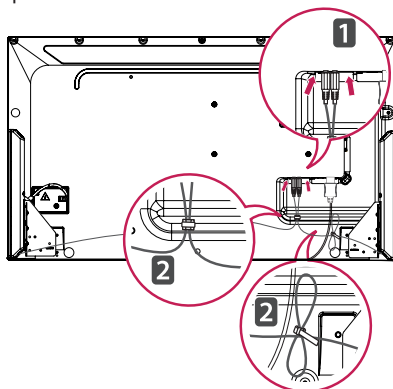



POZNÁMKA

- Před odpojením kabelu vypněte napájení. Pokud jste před připojováním nebo odpojováním kabelu reproduktoru nevyplnuli napájení, nemusí se zvuk přehrávat.

Upořádání na výšku

Při instalaci v uspořádání na výšku monitor otočte po směru hodinových ručiček o 90 stupňů (pokud jste čelem k obrazovce).

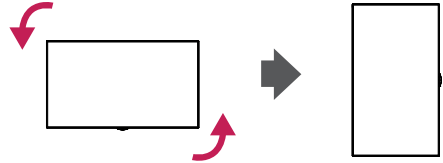

Zapojení snímače světla a signálu IR

Když zapojíte kabel k produktu, dojde k aktivaci funkce příjmu signálu dálkového ovladače. Snímač světla a signálu IR je magnetický. Můžete jej připevnit na přední hranu produktu.

[Přední část]

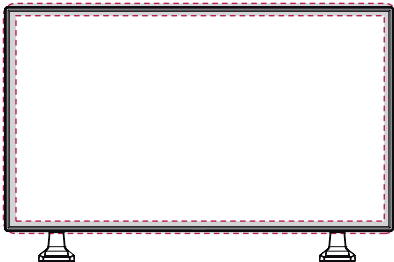

Používání zámku Kensington

Konektor bezpečnostního systému Kensington se nachází na zadní straně monitoru. Další informace o instalaci a používání systému naleznete v návodu přiloženém k bezpečnostnímu systému Kensington nebo na webové stránce <http://www.kensington.com>. *Lankem bezpečnostního systému Kensington spojte monitor a stolek.*

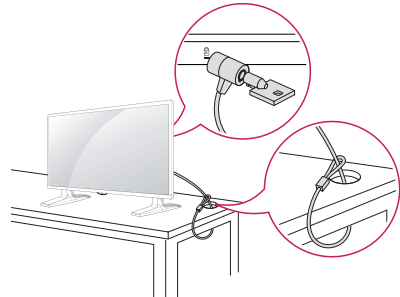

POZNÁMKA

- Bezpečnostní systém Kensington je volitelné příslušenství. Doplňkové příslušenství můžete zakoupit ve většině prodejen s elektronikou.



⚠ UPOZORNĚNÍ ⚠ UPOZORNĚNÍ

Připojení OPS

- Pouze u některých modelů
- Obrázek se může lišit podle modelu.

1 Na podlahu umístěte čistou látku, položte na ni monitor obrazovkou dolů a poté pomocí šroubováku odšroubujte šrouby z otvorů krytu OPS na zadní straně monitoru.

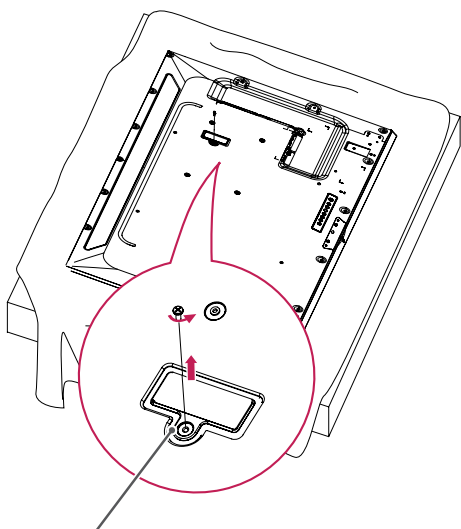

Otvor krytu OPS

2 Zvedněte levou stranu (kulatou část) otvoru krytu OPS. Odstraňte kryt.

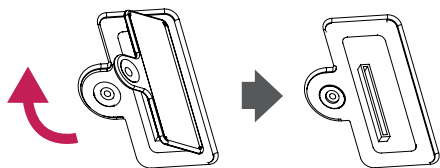

3 Zarovnejte model KT-OPSA se čtyřmi otvory pro šrouby na zadní straně monitoru a připojte jej pomocí čtyř dodaných šroubů.

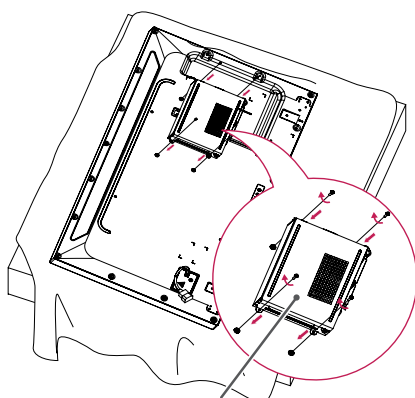

KT-OPSA

4 Otevřete horní kryt modelu KT-OPSA a připojte kabel dodaný s konektorem uvnitř monitoru a konektor k modelu KT-OPSA.

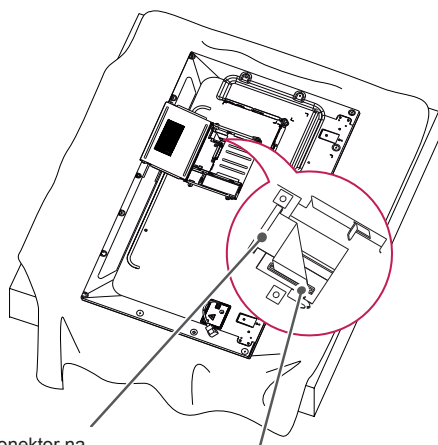

Konektor na modelu KT-OPSA

Konektor uvnitř monitoru

- 5 Zavřete horní kryt modelu KT-OPSA a připevněte ho vlevo a vpravo pomocí dvou dodaných šroubů.

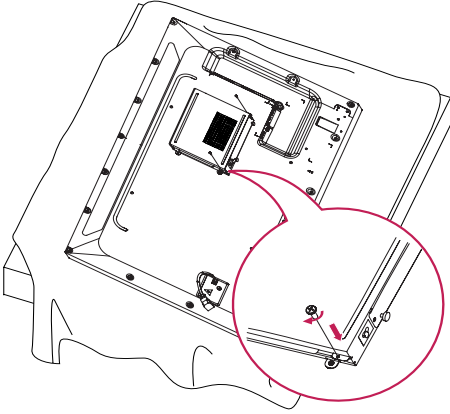

- 6 Vložte přehrávač OPS (prodává se samostatně) do spodního otvoru modelu KT-OPSA a dokončete instalaci utažením dvou dodaných šroubů ve spodní části.

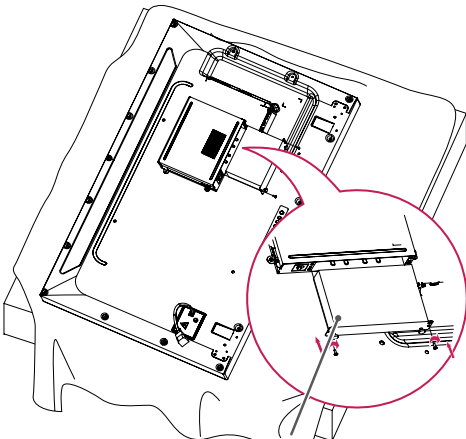

Přehrávač OPS

Přípevnění a odstranění lišty lišta loga LG

- Pouze u některých modelů
- Obrázek se může lišit podle modelu.

Odstranění loga LG

- 1 Na podlahu umístěte čistou látku a položte na ni monitor obrazovkou dolů. Šroubovákem odšroubujte dva šrouby, které připevňují lištu lišta loga LG k dolní části zadní strany monitoru.

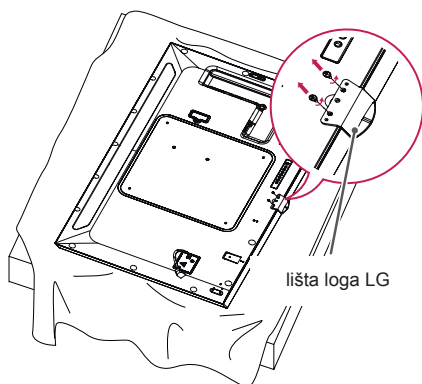

- 2 Po demontáži šroubů odstraňte logo LG. Při opětovném připevňování loga LG, postupujte podle pokynů v obráceném pořadí.

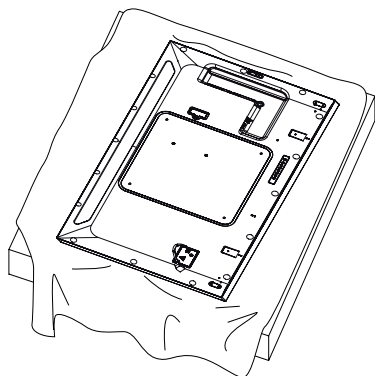

Přípevnění loga LG na pravou stranu

- 1 Na podlahu umístěte čistou látku a položte na ni monitor obrazovkou dolů. Šroubovákem odšroubujte dva šrouby, které připevňují lištu lišta loga LG k dolní části zadní strany monitoru.

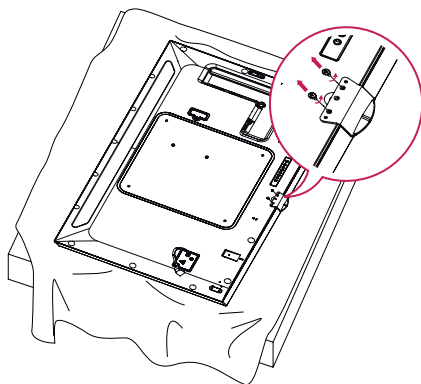

- 2 After removing the screws, remove the LG Logo. Připevněte lištu lišta loga LG pomocí dvou šroubů a zarovnejte ji s otvory na pravé straně.

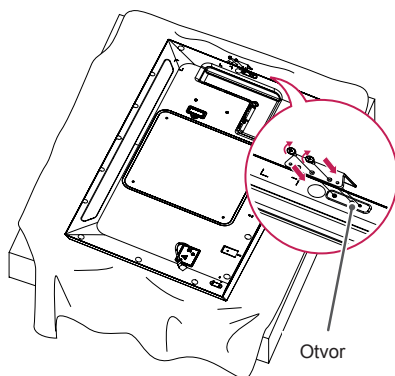

Instalace na stěnu

Nainstalujte monitor nejméně 10 cm od zdi a po obou stranách monitoru ponechte alespoň 10 cm volného místa, abyste zajistili dostatečnou ventilaci. Podrobné pokyny k instalaci získáte v místním obchodě. Informace o instalaci nástěnného držáku pro montáž na stěnu s možností náklonu naleznete v příslušné příručce.

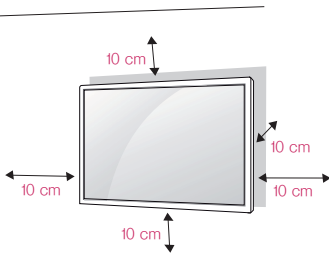

Při upevňování monitoru na stěnu namontujte na zadní stranu monitoru držák pro montáž na stěnu (volitelné příslušenství).

Zkontrolujte, zda je držák pro montáž na stěnu pevně připojen k monitoru a ke zdi.

- 1 Použijte pouze takové šrouby a držák pro montáž na stěnu, které vyhovují standardům VESA.
- 2 Šrouby delší než standardní délky mohou poškodit vnitřek monitoru.
- 3 Šrouby neodpovídající standardu VESA mohou produkt poškodit a být příčinou pádu monitoru. Společnost LG Electronics nenese odpovědnost za žádné škody způsobené použitím nesprávných upevňovacích šroubů.
- 4 Použijte montážní materiál vyhovující níže uvedeným standardům VESA.
 - 785 mm a více

* Upevňovací šrouby: průměr 6,0 mm × rozteč závitu 1,0 mm × délka 12 mm

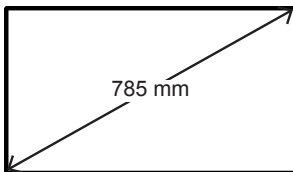

UPOZORNĚNÍ

- Před přemísťováním nebo instalací monitoru odpojte napájecí šňůru, abyste předešli úrazu elektrickým proudem.
- Pokud instalujete monitor na strop nebo nakloněnou stěnu, může spadnout a způsobit vážné zranění. Používejte schválený držák pro montáž na stěnu od společnosti LG a obraťte se na místního prodejce nebo kvalifikované pracovníky, kteří vám s instalací pomohou.
- Šrouby neutahujte příliš velkou silou, jinak se monitor poškodí a záruka pozbude platnosti.
- Použijte pouze šrouby a nástěnné držáky, které vyhovují standardu VESA. Záruka se nevztahuje na poškození a zranění způsobená nesprávným použitím nebo nevhodným příslušenstvím.



POZNÁMKA

- Sada pro montáž na stěnu obsahuje návod k instalaci a všechny potřebné součásti.
- Držák pro montáž na stěnu je doplňkové příslušenství. Doplňkové příslušenství si můžete zakoupit od místního prodejce.
- Délka šroubů se může lišit v závislosti na nástěnném držáku. Dbejte, abyste použili správnou délku.
- Podrobnější informace naleznete v dokumentaci k držáku na stěnu.

Upevnění monitoru ke stěně (volitelné)

[Postup se může u jednotlivých modelů lišit.]

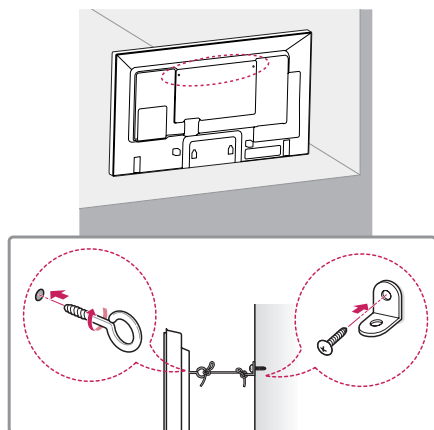

- 1 Zasuňte a utáhněte šrouby s okem nebo držáky a šrouby na zadní straně monitoru.
 - Jsou-li v místě šroubů s okem zasunuté šrouby, nejprve je vyjměte.
- 2 Držáky připevněte ke stěně pomocí šroubů. Poloha nástěnného držáku musí odpovídat poloze šroubů s okem na zadní straně monitoru.
- 3 Spojte šrouby s okem a nástěnné držáky pomocí pevného provazu. Dbejte, aby byl provaz natažen rovnoběžně s vodorovným povrchem.

**UPOZORNĚNÍ**

- Dbejte, aby děti nešplhaly nebo se nevěšely na monitor.

**POZNÁMKA**

- Použijte podložku nebo skříňku, která je dostatečně pevná a velká, aby monitor unesla.
- Držáky, šrouby a provazy se prodávají zvlášť. Doplnkové příslušenství si můžete zakoupit od místního prodejce.
- Obrázek znázorňuje obecný příklad – instalace vašeho produktu se může lišit.

**VAROVÁNÍ**

- Pokud není monitor umístěn na dostatečně stabilním místě, může dojít k jeho pádu. Mnohým zraněním, zvláště u dětí, je možné se vyhnout, pokud budete dodržovat jednoduchá bezpečnostní opatření, například:
 - » Používejte skříňky a stojany doporučené výrobcem.
 - » Používejte pouze nábytek, který poskytne monitoru bezpečnou podporu.
 - » Ujistěte se, že monitor nepřesahuje hranu podpěrného nábytku.
 - » Neumísťujte monitor na vysoký nábytek (například na příborníky či knihovny), pokud nábytek i monitor neukotvíte ke stabilní podpoře.
 - » Nestavte monitor na textilní nebo jiné materiály, které jsou umístěny mezi produktem a podpěrným nábytkem.
 - » Poučte děti o nebezpečí šplhání na nábytek za účelem dosáhnout na monitor nebo na jeho ovládací prvky.

DÁLKOVÝ OVLADAČ

Popisy v tomto návodu se týkají tlačítek dálkového ovladače. Prostudujte si pozorně tento návod a použijte monitor správným způsobem.

Pokud chcete provést instalaci baterií, otevřete kryt baterie, vložte baterie (1,5 V typu AAA) tak, aby koncovky ⊕ a ⊖ odpovídaly štítku umístěnému uvnitř prostoru pro baterie, poté kryt baterií zavřete.

Při vyjímání baterií proveďte stejný postup v opačném pořadí. Vyobrazení se může lišit od skutečného příslušenství.



UPOZORNĚNÍ

- Nepoužívejte současně staré a nové baterie, jinak se dálkový ovladač může poškodit.
- Dálkový ovladač musíte namířit na čidlo dálkového ovládání na monitoru.

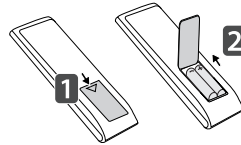

⏻ (POWER)(NAPÁJENÍ)

Zapne nebo vypne monitor.

MONITOR ON

Zapne monitor.

MONITOR OFF

Vypne monitor.

Tlačítko 1/a/A

Přepíná mezi tlačítky s čísly a abecedou.

(Tato funkce nemusí být v závislosti na režimu podporována.)

ARC

Vybere režim poměru stran.

Tlačítko pro zvýšení/ snížení hlasitosti

Upraví hlasitost.

PSM

Vybere režim Picture Mode (Režim obrazu).

MUTE

Vypne veškerý zvuk.

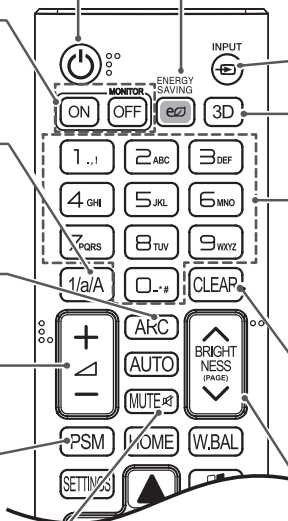

ENERGY SAVING (e)

Nastaví jas obrazu, aby se snížila spotřeba energie.

INPUT

Vybere vstupní režim.

3D

Tento model tuto funkci nepodporuje.

Tlačítka s čísly a abecedou

V závislosti na nastavení zadává číselné znaky nebo znaky abecedy. (Tato funkce nemusí být v závislosti na režimu podporována.)

CLEAR

Odstraní zadaný číselný znak nebo znak abecedy. (Tato funkce nemusí být v závislosti na režimu podporována.)

Tlačítko BRIGHTNESS

Umožňuje nastavit jas obrazovky. Tento model nepodporuje funkci PAGE. (Tato funkce nemusí být v závislosti na režimu podporována.)

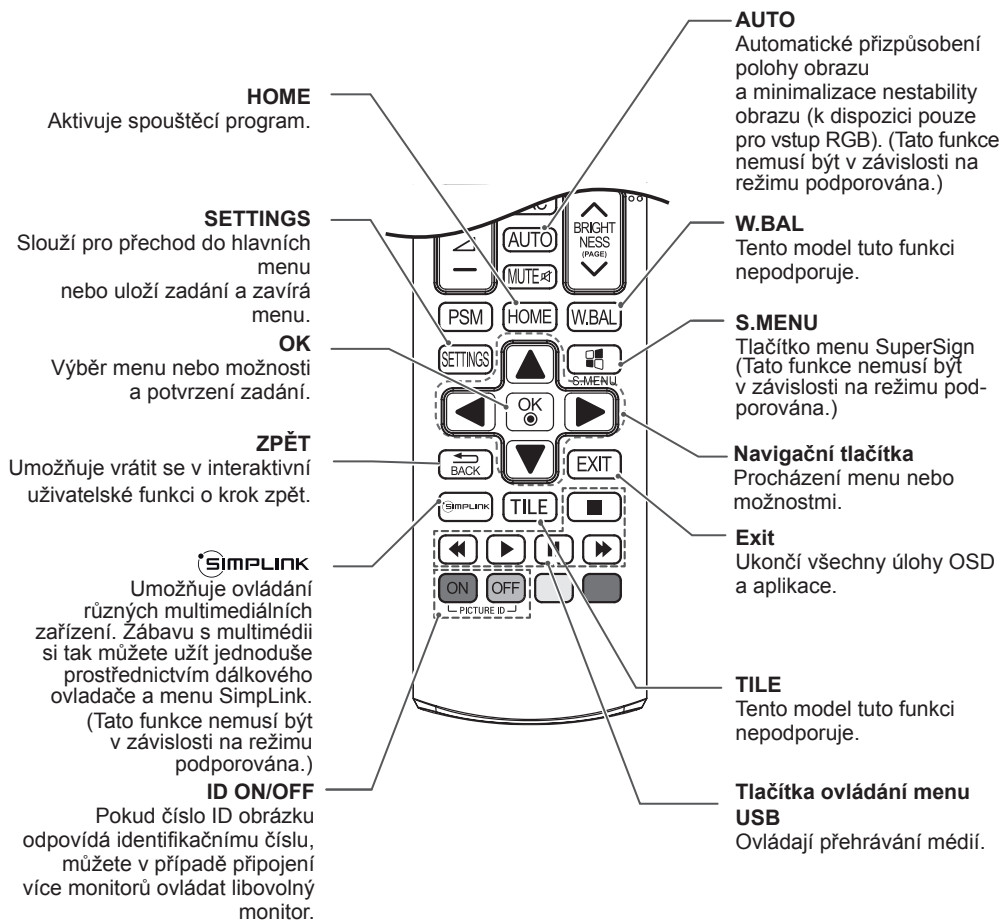

VYTVÁŘENÍ SPOJENÍ

K monitoru lze připojit různá externí zařízení. Změňte vstupní režim a vyberte externí zařízení, které chcete připojit.

Podrobnější informace o způsobu připojení externích zařízení naleznete v uživatelské příručce k jednotlivým zařízením.

Připojení k počítači

Vyobrazení se může lišit od skutečného příslušenství. Některé kabely nejsou součástí balení.

Tento monitor podporuje funkci Plug & Play*.

* Plug & Play je funkce, která počítači umožňuje při zapnutí rozpoznat připojená zařízení bez nutnosti konfigurace nebo jiného zásahu uživatele.

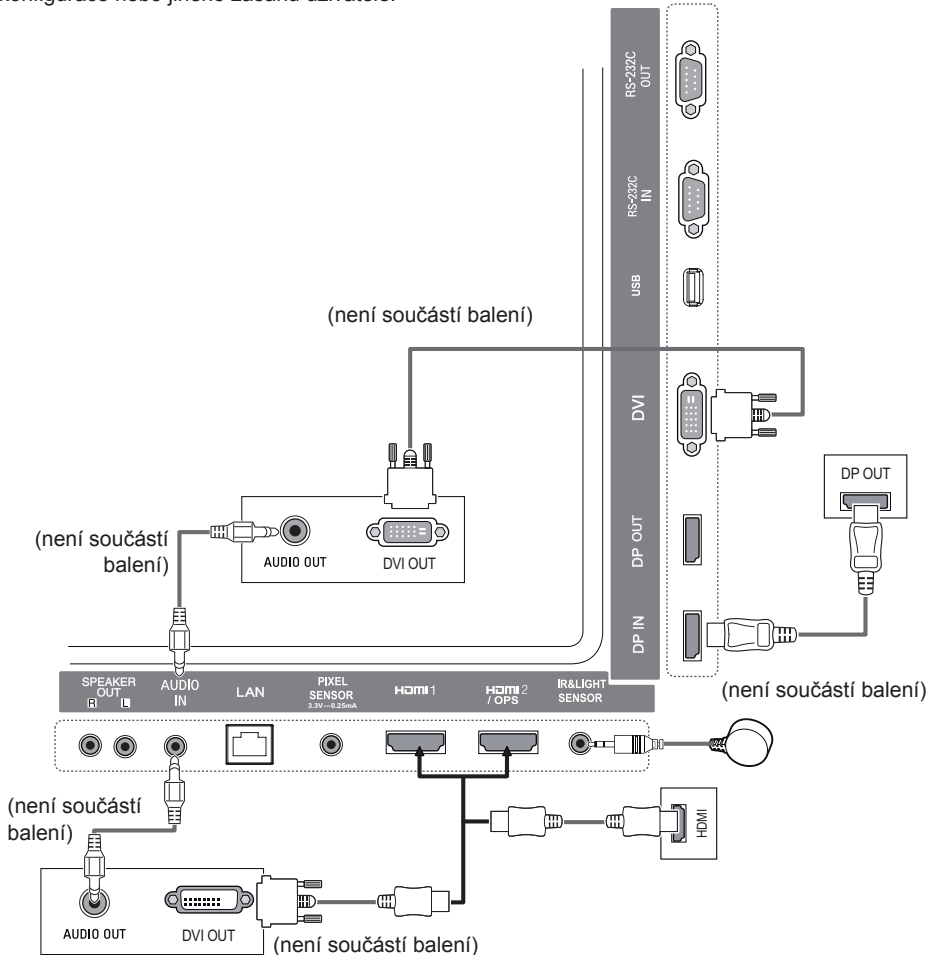

Připojení externích zařízení

Připojte přijímač HD, DVD nebo videorekordér k monitoru a zvolte odpovídající vstupní režim.

Vyobrazení se může lišit od skutečného příslušenství. Některé kabely nejsou součástí balení. Nejlepší kvality obrazu a zvuku dosáhnete, pokud k monitoru připojíte zařízení prostřednictvím kabelu HDMI.

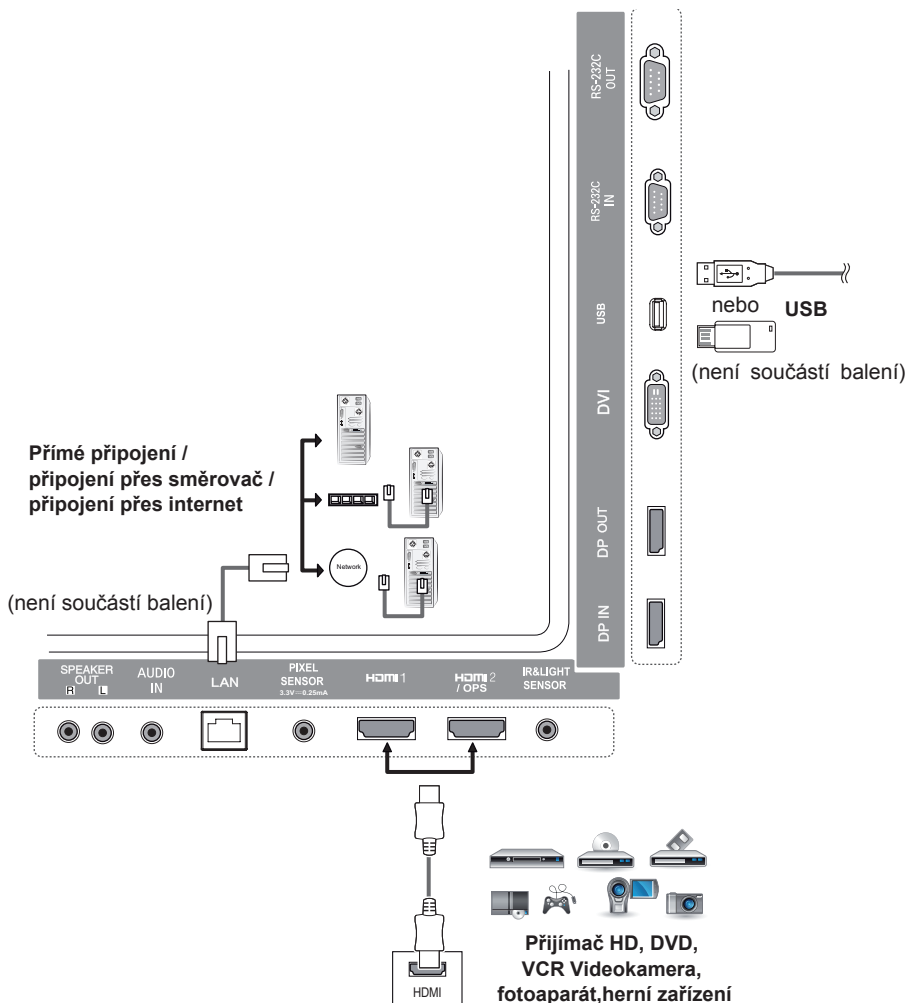

**POZNÁMKA**

- Nejlepší kvality obrazu dosáhnete, pokud použijete monitor s připojením prostřednictvím HDMI.
- Abyste vyhověli standardním specifikacím produktu, použijte stíněný kabel rozhraní s feritovým jádrem, například kabel DVI.
- Při zapnutí monitoru v chladném prostředí může obrazovka blikat. Jedná se o normální jev.
- Na obrazovce se někdy mohou objevit červené, zelené nebo modré body. Jedná se o normální jev.
- Použijte kabel High Speed HDMI®/TM.
- Použijte certifikovaný kabel s logem HDMI. Pokud nepoužijete certifikovaný kabel HDMI, obrazovka nemusí zobrazovat nebo může dojít k chybě připojení.
- Doporučené typy kabelů HDMI
 - Vysokorychlostní kabel HDMI®/TM
 - Vysokorychlostní kabel HDMI®/TM se sítí Ethernet
- Pokud v režimu HDMI neslyšíte žádný zvuk, zkuste nejprve zkontrolovat nastavení počítače. Některé počítače vyžadují ruční změnu výchozího zvukového výstupu na HDMI.
- Chcete-li používat režim HDMI-PC, je nutné PC/DTV nastavit na režim PC.
- V režimu HDMI-PC může docházet k problémům s kompatibilitou.
- Ujistěte se, že je napájecí kabel odpojen.
- Když k monitoru připojujete herní zařízení, použijte kabel dodaný společně s herním zařízením.
- Doporučujeme používat reproduktory, které si můžete zakoupit jako volitelné příslušenství.
- Kabely High Speed HDMI®/TM přenášejí HD signál s rozlišením až 1080p a vyšším.

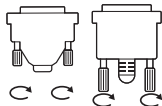
**UPOZORNĚNÍ**

- Připojte kabel vstupního signálu a utáhněte jej otáčením šroubů ve směru hodinových ručiček.
- Netlačte na obrazovku prstem delší dobu, protože to může dočasně způsobit zkreslení obrazu na obrazovce.
- Abyste předešli vypálení obrazu, nezobrazujte na obrazovce dlouho statický obraz. Pokud je to možné, používejte spořič obrazovky.
- Zařízení s bezdrátovou komunikací umístěné v blízkosti monitoru může ovlivňovat kvalitu obrazu.

Sériové zapojení monitorů

Chcete-li používat různé navzájem propojené produkty, připojte jeden konec kabelu vstupního signálu (kabel DP) ke konektoru DP Out Monitoru 1 a druhý konec ke konektoru DP In druhého produktu.

* DP kabel - Použijte kabel DP, který má certifikát DP1.1a (SST), DP1.2 (MST) nebo vyšší.

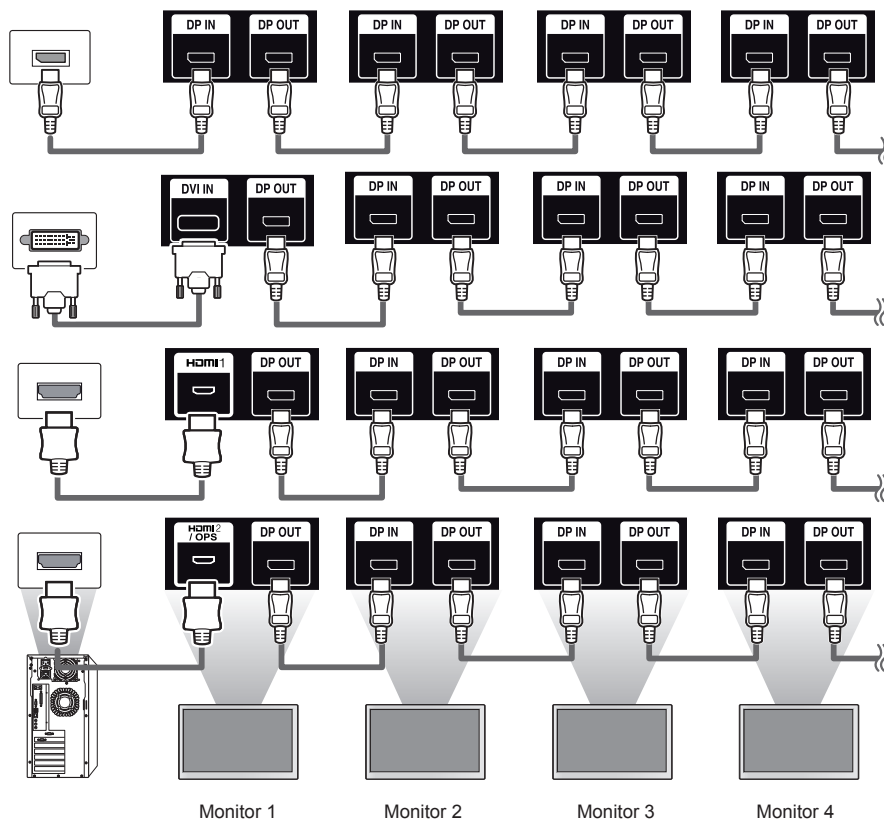

POZNÁMKA

- Jestliže je signál stabilní a nedochází ke ztrátám v kabelu, je možné obecně připojit prostřednictvím portu DP Out až 100 monitorů (při doporučeném rozlišení). (Chcete-li připojit více monitorů než je tento počet, doporučujeme použít rozvaděč.)
- Jestliže nastavíte režim dlaždic prostřednictvím rozhraní DVI nebo HDMI, nebudete moci sledovat obsah se šifrováním HDCP.
- Je-li spojovací kabel mezi produktem a vaším počítačem příliš dlouhý, použijte zesilovač nebo optický kabel.

Použití funkce Režim více zobrazení

Chcete-li používat **různé navzájem propojené** produkty, připojte jeden konec kabelu vstupního signálu (kabel DP) ke konektoru DP Out Monitoru 1 a druhý konec ke konektoru DP In druhého produktu.

- Funkce Multi Display Mode (Režim více zobrazení) zobrazí videosignál přijímaný ze vstupu DP In buď v jednoduchém režimu (SST: Single Stream Transport) nebo režimu více monitorů (MST: Multi Stream Transport) prostřednictvím výstupu DP Out. Tuto funkci je možné konfigurovat v **instalačním menu** (více informací najdete v návodu na instalaci.)
- Jestliže je **zapnuto**, obrázek každého zobrazení se zobrazí v režimu více monitorů.
- Jestliže je **vypnuto**, obrázek každého zobrazení se zobrazí v jednoduchém režimu.
- Režim více monitorů je k dispozici na počítači s rozhraním DISPLAYPORT 1.2.
- V režimu více monitorů je možné připojit se až ke čtyřem monitorům. (při doporučeném rozlišení.)
- Při použití této funkce nemusí monitor v závislosti na videokartě fungovat správně. Po nastavení této funkce na hodnotu Vypnuto restartujte počítač. Tak bude zajištěn stabilní výstup obrazovky, když funkci nepoužíváte.
- Jestliže používáte vstup DVI/HDMI pro sériové zapojení, vypněte prosím funkci Režim více zobrazení.

Použití seznamu vstupů

Dálkový ovladač (HOME) → 

Vstupní režim	Popis
HDMI1	
HDMI2/OPS	Můžete sledovat obsah z počítače, přehrávače DVD, digitálního zařízení set-top box a jiných zařízení s rozlišením HD.
DISPLAYPORT	
DVI	



UPOZORNĚNÍ

- Jestliže je sada OPS připojena k portu HDMI2/OPS, port HDMI2/OPS se používá jako port OPS.

ZÁBAVA

Použití funkce Moje média

Připojování paměťových zařízení USB

K monitoru lze připojit paměťové zařízení USB, jako například paměť flash USB nebo externí pevný disk, a využívat multimediální funkce.

Paměť flash USB nebo USB čtečku paměťových karet připojte k monitoru podle následujícího vyobrazení.

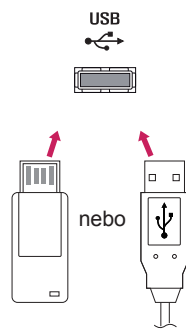

UPOZORNĚNÍ

- Nevypínejte monitor ani nevytahujte paměťové zařízení USB, když je aktivní obrazovka **Moje média**. Mohlo by dojít ke ztrátě souborů nebo k poškození paměťového zařízení USB.
- Pravidelně zálohujte soubory uložené na paměťovém zařízení USB, neboť na ztrátu či poškození souborů se záruka nevztahuje.

Tipy pro používání paměťových zařízení USB

- Monitor rozpozná pouze paměťová zařízení USB.
- Pokud je paměťové zařízení USB připojeno prostřednictvím rozbočovače USB, nebude možné je rozpoznat.
- Paměťové zařízení USB, které používá program pro automatické rozpoznání, nemusí být rozpoznáno.
- Paměťové zařízení USB, které používá svůj vlastní ovladač, nemusí být rozpoznáno.
- Rychlost rozpoznání paměťového zařízení USB může záviset na příslušném zařízení.
- Pokud připojené zařízení pracuje, nevyplínejte monitor ani paměťové zařízení USB neodpojujte. Při nečekaném odpojení paměťového zařízení USB může dojít k poškození uložených souborů nebo samotného zařízení.
- Nepřipojujte paměťové zařízení USB, které bylo upraveno pro práci na počítači. Zařízení může způsobit funkční poruchu monitoru nebo může selhat při přehrávání obsahu. Používejte pouze paměťové zařízení USB, na němž je uložena hudba, obrázky nebo videa.
- Paměťové zařízení USB naformátované pomocí jiného obslužného programu, který není podporován systémem Windows, nemusí být rozpoznáno.
- Paměťové zařízení USB, které vyžaduje externí napájení (více než 0,5 A), musí být připojeno k samostatnému zdroji. Pokud toto neprovedete, zařízení nemusí být rozpoznáno.
- Paměťové zařízení USB připojte pomocí kabelu dodávaného výrobcem zařízení.
- Některá zařízení USB nemusí být podporována nebo nemusí správně fungovat.
- Metoda uspořádání souborů u paměťových zařízení USB je podobná jako u systému Windows XP a u názvu souboru rozpozná až 100 anglických znaků.
- Vždy si zálohujte důležité soubory, protože může dojít k poškození dat na paměťovém zařízení USB. Neneseme zodpovědnost za jakoukoliv ztrátu dat.
- Pokud pevný disk USB nemá externí zdroj napájení, zařízení USB nemusí být rozpoznáno. Aby zařízení bylo s jistotou rozpoznáno, připojte externí zdroj napájení.
 - Pro externí zdroj napájení použijte napájecí adaptér. Kabel USB pro externí zdroj napájení není součástí dodávky monitoru.
- Pokud paměťové zařízení USB obsahuje několik oddílů, nebo pokud používáte USB čtečku paměťových karet, je možné používat až čtyři oddíly nebo paměťová zařízení USB.
- Pokud je paměťové zařízení USB připojeno k USB čtečce paměťových karet, nemusí být načtena data o jeho obsahu.
- Pokud paměťové zařízení USB nepracuje správně, odpojte je a znovu připojte.
- Rychlost detekce paměťových zařízení USB se u různých zařízení liší.
- Je-li paměťové zařízení USB připojeno v Pohotovostním režimu, bude při zapnutí monitoru automaticky spuštěn konkrétní pevný disk.
- Doporučená kapacita pro externí pevné disky USB je 1 TB nebo méně a pro paměťová zařízení USB 32 GB nebo méně.
- Jakékoliv zařízení, jehož kapacita je větší než doporučená kapacita, nemusí řádně pracovat.
- Pokud externí pevný disk USB s funkcí úspory energie nefunguje, vypněte jej a opět zapněte.
- Záznamová zařízení USB nižší verze než USB 2.0 jsou podporována také, přehrávání videí však nemusí fungovat správně.
- V jedné složce lze rozeznat maximálně 999 podsložek nebo souborů.

Podporované formáty souborů v režimu Moje média

Podporované formáty externích titulků

- *.smi, *.srt, *.sub (MicroDVD, SubViewer 1.0/2.0), *.ass, *.ssa, *.txt (TMPlayer), *.psb (PowerDivX)

Přehrát výběr:

Dálkový ovladač (HOME) →  → Fotografie/ Videá/ Hudba → 

- **Přehrát výběr:** Přehraje vybraný obsah.

Výběr zařízení:

Dálkový ovladač (HOME) →  → Fotografie/ Videá/ Hudba → 

- **Výběr zařízení:** Importuje obsah z vybraného zařízení.

Podporované formáty interních titulků

- Full HD Video
1920 X 1080: XSUB (podporuje interní titulky vygenerované z DivX6)

Podporované kodeky videa

Přípona	Kodek	
.asf .wmv	Video	VC-1, profil Advanced (bez WMVA), VC-1, profily Simple a Main
	Zvuk	WMA Standard (bez WMA v1/WMA Speech), WMA 9 Professional
.divx .avi	Video	DivX3.11, DivX4, DivX5, DivX6, XViD (kromě 3 warp-point GMC), H.264/AVC, Motion Jpeg, MPEG-4
	Zvuk	MPEG-1 Layer I, II, MPEG-1 Layer III (MP3), Dolby Digital, Dolby Digital Plus, LPCM, ADPCM, DTS
.mp4 .m4v .mov	Video	H.264/AVC, MPEG-4
	Zvuk	AAC, MPEG-1 Layer III (MP3)
.3gp .3g2	Video	H.264/AVC, MPEG-4
	Zvuk	AAC, AMR-NB, AMR-WB
.mkv	Video	MPEG-2, MPEG-4, H.264/AVC, VP8
	Zvuk	Dolby Digital, PCM, DTS, MPEG-1 Layer I, II, MPEG-1 Layer III (MP3), Vorbis, AAC
.ts .trp .tp .mts	Video	H.264/AVC, MPEG-2
	Zvuk	MPEG-1 Layer I, II, MPEG-1 Layer III (MP3), Dolby Digital, Dolby Digital Plus, AAC, PCM
.mpg .mpeg .dat	Video	MPEG-1, MPEG-2
	Zvuk	MPEG-1 Layer I, II, MPEG-1 Layer III (MP3)
.vob	Video	MPEG-1, MPEG-2
	Zvuk	Dolby Digital, MPEG-1 Layer I, II, DVD-LPCM

Podporované soubory zvuku

Formát souboru	Položka	Informace
.MP3	Přenosová rychlost	32 kB/s až 320 kB/s
	Vzorkovací frekvence	16 KHz až 48 KHz
	Podpora	MPEG1, MPEG2, Layer2, Layer3
.wav	Podpora	PCM
.ogg	Podpora	Vorbis
.wma	Podpora	WMA

Podporované soubory snímků

Formát souboru	Formát	Položka
2D (jpeg, jpg, jpe)	JPEG	<ul style="list-style-type: none"> • Minimálně: 64 x 64 • Maximálně: Normální typ: 15 360 (š) x 8 640 (v) Progresivní typ: 1 920 (š) x 1 440 (v)
2D (png)	PNG	<ul style="list-style-type: none"> • Minimálně: 64 x 64 • Maximálně: 1 920 (š) x 1 080 (v)
2D (bmp)	BMP	<ul style="list-style-type: none"> • Minimálně: 64 x 64 • Maximálně: 1 920 (š) x 1 080 (v)

Zobrazení videa

Monitor umožňuje přehrávat soubory videa. Všechny uložené soubory videa jsou zobrazeny na displeji.

Přehrávání souborů videa:

Dálkový ovladač (HOME) →  → Vídea

Tipy pro použití přehrávání souborů videa

- Některé titulky vytvořené uživatelem nemusí být řádně funkční.
- Některé speciální znaky z titulků se nemusí zobrazovat správně.
- Nejsou podporovány značky HTML v titulcích.
- Nejsou k dispozici titulky v jiných než podporovaných jazycích.
- Při změně jazyka zvuku může dojít k dočasným poruchám na obrazovce (zastavení obrazu, rychlejší přehrávání atd.).
- Poškozený videosoubor se nemusí přehrát správně, případně mohou být některé funkce přehrávání nepoužitelné.
- Videosoubory vytvořené určitými kódovacími zařízeními se nemusí přehrát správně.
- Pokud obrazová a zvuková struktura nahraného souboru není prokládaná, bude přehrán pouze obraz nebo pouze zvuk.
- Jsou podporována videa v kvalitě HD s maximálním rozlišením 1920 × 1080 při 25/30P nebo 1280 × 720 při 50/60P v závislosti na snímku.
- Videa s rozlišením větším než 1920 × 1080 při 25/30P nebo 1280 × 720 při 50/60P se v závislosti na snímku nemusí přehrát správně.
- Videosoubory jiných typů nebo formátů se nemusí přehrát správně.
- Maximální přenosová rychlost přehrávaného videa je 20 Mb/s. (Motion JPEG: pouze 10 Mb/s)
- Neručíme za plynulé přehrávání souborů kódovaných úrovní 4.1 nebo vyšší ve formátu H.264 / AVC.
- Videosoubory větší než 30 GB nejsou podporovány.
- Videosoubor DivX a jeho soubor titulků musí být umístěny ve stejné složce.
- Aby se zobrazily titulky, název souboru titulků se musí shodovat s názvem videosouboru.
- Přehrávání videa prostřednictvím připojení USB, které nepodporuje vysokorychlostní připojení, nemusí fungovat správně.
- Soubory kódované pomocí kompenzace GMC (Global Motion Compensation) nemusí být přehrány.

**POZNÁMKA**

- Hodnoty změněné v menu **Videa** nemají vliv na **Fotografie a Hudbu**, a také nejsou ovlivněny změnami provedenými v menu **Fotografie** nebo **Hudba**.
- Hodnoty změněné v menu **Fotografie** a **Hudba** se navzájem ovlivňují.
- Při obnovení přehrávání videosouboru po zastavení můžete obnovit přehrávání od místa, kde bylo přerušeno.
- Pouze 10 000 synchronizačních bloků je možné podporovat v souboru titulků.
- Při přehrávání videa je možné stisknutím tlačítka **ARC** nastavit velikost obrazu.
- Korejské titulky jsou podporovány pouze v případě, je-li menu OSD v korejštině.
- Možnosti kódovací stránky je možné deaktivovat v závislosti na jazyce souborů titulků.
- Zvolte příslušnou kódovací stránku pro soubory titulků.

Prohlížení fotografií

Obsah jednotlivých obrazovek se může u různých modelů lišit.

Prohlížení souborů obrázků:

Dálkový ovladač (HOME) →  → Fotografie









Poslech hudby

Prohlížení hudebních souborů:

Dálkový ovladač (HOME) →  → Hudba



POZNÁMKA

- Soubory s nepodporovanými příponami nelze přehrát.
- Je-li soubor neplatný, zobrazí se poškozený obrázek a zpráva „neznámý soubor“.
- Poškozené hudební soubory zobrazí hodnotu 00:00 a nebudou přehrány.
- Hudební soubor stažený prostřednictvím placených služeb a chráněný autorskými právy se nezačne přehrávat a místo doby přehrávání se zobrazí nesprávné informace.
- V tomto režimu jsou také dostupná tlačítka , , , ,  na dálkovém ovladači.
- Tlačítkem  vyberete následující hudební soubor a tlačítkem  vyberete předchozí hudební soubor.
- Pokud stisknete tlačítko  do 5 sekund po přehrání skladby, vrátíte se k předchozí skladbě. /Pokud stisknete stejné tlačítko po 5 sekundách od přehrání skladby, vrátíte se na její začátek.

Nastavení

Pokud chcete přehrávat soubory videa s ochranou DIVX DRM, je nutné výrobek zaregistrovat.

Registrace / zrušení registrace zakoupeného nebo vypůjčeného obsahu DivX® VOD:

Dálkový ovladač (HOME) →  → Nastavení → DivX® VOD

Pokud si chcete přehrát zakoupený nebo zapůjčený obsah DivX® VOD, měli byste své zařízení zaregistrovat pomocí 10číselného registračního kódu DivX ze svého zařízení na adrese www.divx.com/vod.

- **Registrace:** Zobrazení registračního kódu monitoru.
- **Zrušení registrace:** deaktivace služby.



POZNÁMKA

- Během zjišťování registračního kódu nemusí fungovat některá tlačítka.
- Jestliže použijete registrační kód DivX jiného zařízení, nebude zapůjčené nebo zakoupené soubory DivX možné přehrát. Používejte pouze registrační kód DivX přiřazený vašemu produktu.
- Obrazové nebo zvukové soubory, které nejsou převedeny prostřednictvím standardního kodeku DivX, mohou být poškozeny nebo se nepřehrají.
- Kód DivX VOD umožňuje aktivovat až 6 zařízení v rámci jednoho účtu.
- Když provedete zrušení registrace, musíte zařízení zaregistrovat znovu, abyste mohli zobrazit obsah DivX® VOD.

SuperSign obsah

Přehraje uložené soubory pomocí možnosti Export v editoru SuperSign.

Přehrávání uložených souborů pomocí možnosti Export:

Dálkový ovladač (HOME) →



Zobrazí se pouze obsah distribuovaný programem SuperSign Manager. Pouze z tohoto programu je možné vybírat.



POZNÁMKA

- Pokud se v paměťovém zařízení USB nachází složka AutoPlay a formáty jejich souborů jsou podporovány, budou přehrány automaticky po připojení paměťového zařízení USB k monitoru.

informace

Přehled základních informací o monitoru Signage:

Dálkový ovladač (HOME) →



Umožňuje zobrazit základní informace o monitoru Signage.

Také můžete přejít do režimu **Inteligentní úspora energie** nebo konfigurovat nastavení funkce **Převzetí služeb při selhání**. (Do režimu **Inteligentní úspora energie** můžete přejít jen tehdy, pokud je režim **Úspora energie** nastavený na možnost Off (Vypnuto).)

FileManager

Můžete přesouvat, kopírovat nebo mazat soubory.

Přesouvání, kopírování nebo mazání souborů

Dálkový ovladač (HOME) →



- Můžete přesouvat nebo kopírovat soubory nebo složky z interní paměti do externí paměti.
- Můžete přesouvat nebo kopírovat soubory nebo složky z externí paměti do interní paměti.
- Můžete mazat soubory nebo složky z interní nebo externí paměti.



POZNÁMKA

- Tato aplikace slouží ke správě souborů a není možné ji použít k přehrávání multimediálních souborů. Chcete-li přehrávat multimediální soubory, spusťte funkci **Moje média**.
- Soubory, jejichž velikost převyšuje zbývající místo interní paměti, nelze kopírovat nebo přesunout do interní paměti.

Nastavení ID OBRÁZKU

Položka ID OBRÁZKU se používá pro změnu nastavení určitého televizoru (zobrazení) pomocí jednoho přijímače IR pro vícenásobné sledování. Komunikace je možná mezi monitorem s přijímačem IR a ostatními monitory pomocí kabelů RS-232C. Každý monitor je identifikován pomocí položky **Identifikační číslo zařízení**. Pokud pomocí dálkového ovladače přiřadíte **ID OBRÁZKU**, bude možné dálkově ovládat pouze zobrazení se stejným **ID OBRÁZKU** a **Identifikačním číslem zařízení**.

- 1 Podle schématu níže přiřadte **Identifikační číslo zařízení** nainstalovaným monitorům.



- 2 Pokud chcete přiřadit **PICTURE ID (ID OBRÁZKU)**, stiskněte na dálkovém ovladači červené tlačítko **ON**.

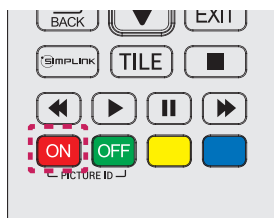

- 3 Nastavte **Identifikační číslo zařízení** podle vlastního výběru.

- Pokud se hodnota **Identifikačního čísla zařízení** liší od hodnoty **ID OBRÁZKU**, zařízení nelze ovládat signálem IR.

! POZNÁMKA

- Pokud je například **ID OBRÁZKU** přiřazeno k číslu 2, pomocí signálů IR je možné ovládat pouze pravý horní monitor s **identifikačním číslem zařízení 2**.
- Pokud stisknete zelené tlačítko **OFF** u **PICTURE ID (ID OBRÁZKU)** u všech monitorů budou vypnuta. Pokud poté stisknete jakékoliv tlačítko na dálkovém ovladači, budou moci být všechny monitory ovládány signálem IR bez ohledu na jejich **Identifikační číslo zařízení**.
- Pomocí volby **PICTURE ID ON (ID OBRÁZKU Zap.)** můžete zvýšit **ID OBRÁZKU** o 1. Nemůžete ji snížit.

Nastavení uživatele

Nastavení hlavního menu

Nastavení funkce Rychlý přístup

Upravuje nastavení často používaných menu.

Automatické zapínání a vypínání monitoru:

Dálkový ovladač (SETTINGS) → Rychlý přístup → Časovač zapnutí/Časovač vypnutí

Můžete nastavit časovač zapnutí/časovač vypnutí monitoru. Nechcete-li nastavit **Časovač zapnutí/Časovač vypnutí**, vyberte možnost **Vypnuto**.

Automatické nastavení podsvícení a kontrastu

Dálkový ovladač (SETTINGS) → Rychlý přístup → Inteligentní úspora energie

Podle jasů obrazu bude jas monitoru automaticky upraven tak, aby šetřil energii.

- **Vypnuto:** Vypne funkci **Inteligentní úspora energie**.
- **Zap.:** Zapne funkci **Inteligentní úspora energie**.

Nastavení obrazu

Výběr režimu obrazu

Dálkový ovladač (SETTINGS) → Obraz → Režim obrazu

Výběr režimu obrazu vhodného k danému typu videa.

- **Živý:** Přizpůsobí obraz pro prostředí prodejny: zlepší **kontrast, jas a ostrost**.
- **Standardní:** Přizpůsobí obraz normálnímu prostředí.
- **APS:** Úpravou jasu obrazovky sníží spotřebu energie.
- **Kino:** Optimalizuje obraz pro sledování filmů.
- **Sport:** Optimalizuje obraz pro sledování sportu. Na obrazovce se čistě vykreslí i rychlé akce, například vykopnutí nebo hození míče.
- **Hra:** Optimalizuje obraz pro hraní videoher.
- **Expert 1/Expert 2:** V tomto menu mohou odborníci a milovníci vysoké kvality obrazu ručně doladit ideální obrazovou kvalitu.



POZNÁMKA

- Dostupné **režimy obrazu** se mohou lišit v závislosti na vstupním signálu.
- Menu **Expert** umožňuje jemné doladění kvality obrazu podle určitého obrazového vzoru. Nemusí se proto projevit u běžného obrazu.

Přesné doladění režimu obrazu

Dálkový ovladač (SETTINGS) → Obraz → Úprava obrazu

- **Podsvícení:** Upraví jas obrazovky pomocí podsvícení LCD. Čím blíže hodnotě 100, tím jasnější obrazovka.
- **Kontrast:** Nastavuje rozdíl mezi světlými a tmavými oblastmi v obraze. Čím blíže hodnotě 100, tím větší rozdíl.
- **Jas:** Nastavení celkového jasu obrazovky. Čím blíže hodnotě 100, tím jasnější obrazovka.
- **Ostrost:** Nastavení ostroty hran objektů. Čím blíže hodnotě 50, tím ostřejší a zřetelnější hrany.
- **Horiz. ostrost:** Nastavení ostroty hrany kontrastu na obrazovce ve vodorovném směru.
- **Vert. ostrost:** Nastavení ostroty hrany kontrastu na obrazovce ve svislém směru.
- **Barva:** Změkčuje nebo prohlubuje barevný tón obrazu. Čím blíže hodnotě 100, tím hlubší barvy.
- **Odstín:** Nastavení vyvážení úrovně červené a zelené barvy v obraze. Čím blíže hodnotě Červená 50, tím hlubší červený odstín, a čím blíže hodnotě Zelená 50, tím hlubší zelený odstín.
- **Teplota barvy:** Nastavuje barevný odstín obrazovky pro navození pocitu tepla nebo chladu.
- **Pokročilé ovládání/Ovládání pro odborníky:** Přizpůsobí pokročilé možnosti.

Dynamický kontrast	Optimalizuje rozdíl mezi světlými a tmavými oblastmi v obraze podle jasu obrazu.
Super rozlišení	Zaostřuje rozmazané nebo nejasné části obrazu.
Barevný rozsah	Volba barevné škály, která se má zobrazovat.
Dynamické barvy	Upravuje barevný tón a nasycení barev obrazu pro živější zobrazení.
Vylepšení ostroty hran	Dodá obrazu mnohem ostřejší a jasnější okraje.
Barevný filtr	Pomocí filtrování konkrétní barevné oblasti prostoru RGB přesně upraví barvu a odstín.
Preferovaná barva	Upravuje odstín pleti, trávy a oblohy podle vašich představ.
GAMMA	Nastavuje střední jas obrazu.
Vyvážení bílé	Upravuje celkový odstín obrazu podle vašich představ. V režimu Expert můžete obraz jemně doladit pomocí možností Metoda/Vzor.
Systém správy barev	Odborníci používají systém správy barev pro úpravu barev pomocí testovacího vzoru. Systém správy barev umožňuje provádět úpravy výběrově v 6 různých barevných prostorech (červený/žlutý/modrý/azurový/purpurový/zelený) bez vlivu na ostatní barvy. Na normálním obrazu nemusíte vidět změnu odstínu barev ani po úpravě.



POZNÁMKA

- Dostupné možnosti se mohou lišit podle vstupního signálu nebo zvoleného obrazového režimu.

- **Možnosti obrazu:** Úprava možností obrazu.

Redukce šumu	Odstraňuje nepravidelné drobné tečky pro čistší obraz.
Redukce šumu MPEG	Slouží k redukci obrazového šumu, který vzniká při vytváření digitálního obrazového signálu.
Úroveň černé	Nastavuje úroveň černé barvy obrazu pro dosažení optimálního jasu a kontrastu.
Reálné kino	Optimalizuje obraz, aby vypadal jako obraz v kině.
TruMotion	Zobrazuje scény s rychlým pohybem s optimální kvalitou obrazu. - Vypnuto: Vypne funkci TruMotion. - Plynulé: Rychlý pohyb se zobrazuje plynule. - Čisté: Rychlý pohyb se zobrazuje čistě. - Uživatelské: Ruční nastavení hodnot De-judder. * De-judder: Upravuje chvění obrazu.



POZNÁMKA

- Pokročilá nastavení můžete upravovat pouze v režimu **Uživatel**.

- **Vynulovat:** Obnoví nastavení obrazu.

Nastavení poměru stran:

Dálkový ovladač (SETTINGS) → **Obraz** → **Poměr stran**

Změní poměr stran tak, aby měl obraz optimální velikost.

- **16:9:** Zobrazí obraz v poměru stran 16:9.
- **Pouze skenování:** Zobrazí obraz videa v původní velikosti bez odstranění okrajů.
Original je k dispozici v režimu HDMI (720p nebo vyšší).
- **Nastavit podle programu:** Automaticky změní poměr stran na 4:3 nebo 16:9 v závislosti na vstupním videosignálu.
- **4:3:** Zobrazí obraz v poměru stran 4:3.
- **Přiblížit:** Zvětší obraz tak, aby odpovídal širší obrazovky. Může dojít k oříznutí horního a dolního okraje obrazu.
- **Cinema Zoom:** Zvětší obraz na filmový poměr stran 2,35:1 bez zkreslení.

**UPOZORNĚNÍ**

- Pokud obrazovka monitoru dlouhou dobu zobrazuje statický obrázek, může se obrázek „obtisknout“ do obrazovky a trvale naruší obraz na obrazovce. Jedná se o tzv. „vypálení obrazu“, na které se nevztahuje záruka.
- Pokud je poměr stran monitoru dlouhou dobu nastaven na **4:3**, může se na obrazovku vypálit obdélníková plocha.
- Možnosti menu se u jednotlivých modelů liší.
- Dostupné poměry stran se mohou lišit v závislosti na vstupním signálu.
- Ve vstupním režimu HDMI1-PC/ HDMI2(OPS)-PC/ DISPLAYPORT-PC/ DVI-PC můžete nastavit poměr stran pouze **4:3** nebo **16:9**.

Používání funkce Úspora energie:

Dálkový ovladač (SETTINGS) → Obraz → Úspora energie

Úpravou jasu obrazovky sníží spotřebu energie.

- **Auto:** Upravuje jas monitoru podle okolního světla. (Tato funkce je k dispozici pouze u určitých modelů.)
- **Vypnuto:** Vypne funkci úspory energie.
- **Minimum/Střední/Maximum:** Aplikuje funkci úspory energie podle úrovně úspory energie nastavené pro daný monitor.
- **Vypnout obrazovku:** Vypne obrazovku. Uslyšíte pouze zvuk. Stisknutím libovolného tlačítka na dálkovém ovladači (kromě tlačítka napájení) obrazovku znovu zapnete.

Používání funkce Inteligentní úspora energie:

Dálkový ovladač (SETTINGS) → Obraz → Inteligentní úspora energie

Podle jasu obrazu bude jas monitoru automaticky upraven tak, aby šetřil energii.

- **Vypnuto:** Vypne funkci **Inteligentní úspora energie**.
- **Zap.:** Zapne funkci **Inteligentní úspora energie**.

Spuštění testu obrazu:

Dálkový ovladač (SETTINGS) → Obraz → Test obrazu

Proveďte Test obrazu a ověřte, zda je výstup signálu obrazu v normě. Poté můžete vyřešit potenciální problémy výběrem příslušné možnosti na obrazovce. Jestliže při testování obrazu nejsou odhaleny žádné problémy, zkontrolujte připojená externí zařízení.

Nastavení zvuku

Výběr režimu zvuku:

Dálkový ovladač (SETTINGS) → Zvuk → Režim zvuku

Optimální kvalita zvuku bude nastavena automaticky podle typu sledovaného videa.

- **Standardní:** Tento zvukový režim funguje optimálně u všech typů obsahu.
- **Zprávy:** Optimalizuje zvuk pro sledování zpráv.
- **Hudba:** Optimalizuje zvuk pro poslech hudby.
- **Kino:** Optimalizuje zvuk pro sledování filmů.
- **Sport:** Optimalizuje zvuk pro sledování sportovních přenosů.
- **Hra:** Optimalizuje zvuk pro hraní her.

Používání funkce Zvukové efekty

Dálkový ovladač (SETTINGS) → Zvuk → Zvukové efekty

- **Čistý hlas II:** Čistší zvuk díky možnosti nastavení ve třech úrovních.
- **Ekvalizér:** Ruční nastavení zvuku pomocí ekvalizéru. .
- **Vyvážení:** Nastavení úrovně výstupu zvuku pro levý a pravý reproduktor.
- **Vynulovat:** Obnovení nastavení zvuku.

Výběr Míra zvýšení hlasitosti:

Dálkový ovladač (SETTINGS) → Zvuk → Míra zvýšení hlasitosti

Rozsah hlasitosti je možné nastavit volbou možností **Nízká/ Střední/ Vysoká**.

Synchronizace zvuku s obrazem

Dálkový ovladač (SETTINGS) → Zvuk → Upravit AV Sync.

- **Reproduktory:** Nastavení synchronizace videa a zvuku například z externích reproduktorů připojených k výstupnímu portu digitálního zvuku, ze zvukového zařízení LG nebo ze sluchátek. Čím blíže posunete výchozí hodnotu k limitu „-“, tím rychlejší zvukový výstup nastavíte; čím blíže posunete výchozí hodnotu k limitu „+“, tím pomalejší bude zvukový výstup.
- **Bypass:** Výstup zvuku z externích zařízení bude probíhat bez zpoždění. Zvuk může předcházet zobrazenému videu, neboť zpracování videovstupu do monitoru trvá déle.

Spuštění testu zvuku:**Dálkový ovladač (SETTINGS) → Zvuk → Test zvuku**

Proveďte test zvuků a ověřte, zda je výstup signálu zvuku v normě. Poté můžete vyřešit případné problémy výběrem příslušné možnosti na obrazovce. Jestliže při testu zvuků nejsou odhaleny žádné problémy, zkontrolujte připojená externí zařízení.

Nastavení sítě**Nastavení názvu monitoru Signage****Dálkový ovladač (SETTINGS) → Síť → Signage název**

Název monitoru, který bude používán v síti zařízení, můžete nastavit pomocí klávesnice na obrazovce.

Nastavení sítě:**Dálkový ovladač (SETTINGS) → Síť → Kabelové připojení(Ethernet)**

- **Připojení k pevné síti:** Monitor připojte k místní síti (LAN) prostřednictvím portu sítě LAN podle následujícího vyobrazení a proveďte nastavení sítě. Podporováno je pouze připojení k pevné síti. Po provedení fyzického připojení je u některých sítí třeba upravit nastavení sítě v monitoru. U většiny sítí se však monitor připojí automaticky bez nutnosti dalšího nastavení. Podrobné informace si vyžádejte u poskytovatele služeb sítě internet nebo nahlédněte do návodu k obsluze směrovače.

Nastavení bezdrátové sítě**Dálkový ovladač (SETTINGS) → Síť → DNS server**

Pokud jste monitor nastavili na bezdrátovou síť, můžete zkontrolovat dostupné bezdrátové internetové sítě a připojit se k nim.

- **Přidat skrytou bezdrátovou síť:** Pokud zadáváte přímo název sítě, můžete přidat bezdrátovou síť.
- **Připojit přes WPS PBC :** Jednoduché připojení po stisknutí tlačítka bezdrátového přístupového bodu s podporou PBC.
- **Připojit přes WPS PIN:** Jednoduché připojení po zadání kódu PIN bezdrátového přístupového bodu, k němuž se chcete připojit, na internetové stránce přístupového bodu.
- **Pokročilá nastavení:** Pokud zadáváte přímo síťové informace, můžete zadat bezdrátovou síť. Pokud není dostupná žádná bezdrátová síť, klikněte na možnost Advanced Settings (Pokročilá nastavení). Můžete přidat síť.

Tipy pro nastavení sítě

- Použijte standardní kabel LAN (Cat5 nebo lepší s konektorem RJ45).
- Mnoho problémů s připojením k síti vzniklých během nastavení lze často vyřešit obnovou nastavení směrovače nebo modemu. Po připojení monitoru k domácí síti rychle vypněte směrovač domácí sítě nebo kabelový modem, případně odpojte jeho napájecí kabel. Pak znovu zapněte napájení nebo připojte napájecí kabel.
- Počet zařízení, která mohou přijímat internetové služby, může být omezený v závislosti na smlouvě uzavřené s poskytovatelem přístupu k internetu (ISP). S žádostí o podrobné informace se obraťte na příslušného poskytovatele přístupu k internetu.
- Společnost LG neodpovídá za žádné chyby funkce monitoru nebo připojení k internetu vzniklé v důsledku chyb komunikace souvisejících s širokopásmovým připojením k internetu nebo jinými připojenými zařízeními.
- Společnost LG neodpovídá za problémy vzniklé připojením k internetu.
- Pokud rychlost připojení k síti neodpovídá požadavkům obsahu, ke kterému přistupujete, mohou být výsledky neuspokojivé.
- Některé operace připojení k internetu nemusí být možné z důvodu omezení nastavených vaším poskytovatelem připojení k internetu.
- Za všechny poplatky účtované poskytovatelem přístupu k internetu, zejména za poplatky za připojení, zodpovídá uživatel.

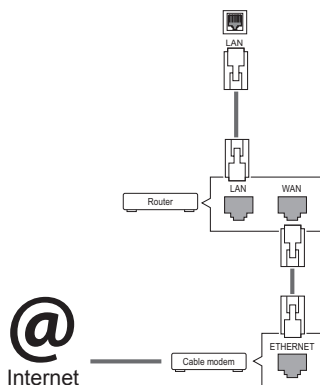

POZNÁMKA

- Chcete-li přímo z monitoru přistupovat k síti internet, musí být po celou dobu zapnuté internetové připojení.
- Pokud je internet nepřístupný, zkontrolujte stav sítě z počítače připojeného k místní síti.
- Když pracujete s **Nastavením sítě**, zkontrolujte kabel sítě LAN nebo zkontrolujte, zda je služba DHCP ve směrovači zapnutá.
- Pokud nedokončíte nastavení sítě, nebude síť správně pracovat.



UPOZORNĚNÍ

- K portu sítě LAN nepřipojujte modulární telefonní kabel.
- Vzhledem k tomu, že existují různé způsoby připojení, postupujte podle pokynů telekomunikační společnosti nebo poskytovatele služeb sítě internet.
- Menu nastavení sítě nebude k dispozici, dokud monitor nebude připojen k fyzické síti.

Tipy pro nastavení bezdrátové sítě

- Bezdrátové sítě mohou být rušeny jinými zařízeními, která fungují na frekvenci 2,4 GHz (bezdrátové telefony, zařízení Bluetooth nebo mikrovlnné trouby). Může také docházet k rušení ze zařízení s frekvencí 5 GHz, stejně jako z jiných zařízení Wi-Fi.
- Okolní bezdrátové prostředí může způsobit, že bude služba bezdrátového připojení pomalá.
- Jestliže nevypnete celou místní domácí síť, na některých zařízeních může probíhat síťový provoz.
- Pro připojení k přístupovému bodu je potřeba zařízení s přístupovým bodem, které podporuje bezdrátové připojení, a funkce bezdrátového připojení musí být na tomto zařízení zapnutá. Kontaktujte poskytovatele služeb ohledně dostupnosti bezdrátového připojení k vašemu přístupovému bodu.
- Zadejte identifikátor SSID a bezpečnostní nastavení přístupového bodu pro připojení k přístupovému bodu. Informace naleznete v příslušné dokumentaci k identifikátoru SSID a bezpečnostním nastavením přístupového bodu.
- Neplatná nastavení síťových zařízení (sdílení pevné/bezdrátové linky, rozbočovač) může způsobit, že monitor bude fungovat pomalu nebo nebude fungovat správně. Nainstalujte zařízení správně podle příslušného návodu a nastavte síť.
- Způsob připojení závisí na výrobci přístupového bodu.

Obecné nastavení

Nastavení jazyka:

Dálkový ovladač (SETTINGS) → Obecné → Jazyk nabídky

Vyberte jazyk z menu uvedeného na obrazovce.

- **Jazyk nabídky:** Nastavuje jazyk monitoru.

Nastavení času a data:

Dálkový ovladač (SETTINGS) → Obecné → Čas a datum

Čas můžete zkontrolovat nebo nastavit.

- **Čas:** Můžete nastavit čas ručně.
- **Datum:** Můžete nastavit datum ručně.

Použití funkce Letní čas**Dálkový ovladač (SETTINGS) → Obecné → Letní čas**

Můžete nastavit dobu použití funkce Letní čas a zapnout ji nebo vypnout volbou možnosti Zapnuto nebo Vypnuto.

- **Počáteční čas / Konečný čas:** Můžete nastavit čas nakonfigurováním měsíce/řadové číslovky/dne/ času.

**POZNÁMKA**

- Při nastavování funkce Letní čas nakonfigurujte číslo týdne a dne v nastavení týdne.
- Například pokud čas Letní čas začíná v pondělí 7. července 2014, nastavte čas jako červenec/ 1./ Po/ 00:00, protože se jedná o první pondělí v červenci 2014.
- V závislosti na měsíci může být jako Poslední čtvrtý nebo pátý týden.

Automatické zapínání a vypínání monitoru:**Dálkový ovladač (SETTINGS) → Obecné → Časovač**

Můžete nastavit časovač zapnutí/časovač vypnutí monitoru.

- **Časovač zapnutí:** Můžete si nastavit čas, kdy se monitor zapne.
- **Časovač vypnutí:** Můžete si nastavit čas, kdy se monitor vypne.
- **Vypnutí bez signálu (15 minut):** Pokud není zdroj vstupu, bude monitor automaticky vypnut po uplynutí 15 minut. Pokud nechcete, aby se vypínal automaticky, nastavte Vypnutí při absenci signálu na možnost Vypnuto.
- **Automatické vypnutí:** Pokud není aktivní zadávání pomocí tlačítek, bude monitor automaticky vypnut.

**POZNÁMKA**

- Čas vypnutí/ zapnutí lze uložit až pro sedm plánů. Monitor se zapne nebo vypne v předem nastavený čas podle seznamu plánů. Pokud je v seznamu plánu uloženo více předvoleb času, začne tato funkce pracovat od času nejbližší aktuálnímu času.
- Když je nastaven čas zapnutí nebo čas vypnutí, budou se tyto funkce aktivovat každý den v přednastavený čas.
- Funkce plánovaného vypnutí funguje, pouze pokud je správně nastaven čas zařízení.
- Je-li naplánovaná doba zapnutí a vypnutí stejná, doba vypnutí má přednost, pokud je zařízení zapnuté, a doba zapnutí má přednost, pokud je vypnuté.

Obnovení nastavení monitoru:**Dálkový ovladač (SETTINGS) → Obecné → Obnovit původní nastavení**

Dojde k obnovení všech nastavení monitoru na původní hodnoty.

ŘEŠENÍ PROBLÉMŮ

Není zobrazen žádný obraz

Problém	Řešení
Je zapojený napájecí kabel monitoru?	<ul style="list-style-type: none"> Zkontrolujte, zda je napájecí šňůra správně zapojena do elektrické zásuvky.
Zobrazila se zpráva „Out of range“ (Mimo rozsah)?	<ul style="list-style-type: none"> Frekvence signálu z počítače (grafické karty) je mimo rozsah vertikálního nebo horizontálního kmitočtu monitoru. Upravte frekvenční rozsah podle údajů v části Technické údaje v této uživatelské příručce. * Maximální rozlišení: 1920 × 1080 (60 Hz)
Zobrazila se zpráva „Zkontrolujte signálový kabel“?	<ul style="list-style-type: none"> Signálový kabel mezi počítačem a produktem není zapojen. Zkontrolujte signálový kabel. Stiskněte tlačítko INPUT (VSTUP) na dálkovém ovladači a zkontrolujte vstupní signál.

Po připojení produktu se zobrazí zpráva „Neznámé zařízení“.

Problém	Řešení
Nainstalovali jste ovladač?	<ul style="list-style-type: none"> V uživatelské příručce grafické karty zjistíte, zda je podporována funkce Plug & Play.

Obraz na obrazovce není normální.

Problém	Řešení
Je pozice obrazu nesprávná?	<ul style="list-style-type: none"> Zkontrolujte, zda výrobek podporuje rozlišení a frekvenci grafické karty. Pokud je frekvence mimo rozsah, nastavte doporučené rozlišení v menu Ovládací panely → Zobrazení.
Obraz se nezobrazuje normálně.	<ul style="list-style-type: none"> K signálovému portu není připojen řádný vstupní signál. Připojte signálový kabel, který odpovídá vstupnímu zdrojovému signálu.



POZNÁMKA

- Obsah týkající se softwaru se může za účelem aktualizace funkcí produktu změnit bez předchozího upozornění.

Na produktu se objeví zbytkový obraz.

Problém	Řešení
Po vypnutí produktu se objeví zbytkový obraz.	<ul style="list-style-type: none"> • Je-li po dlouhou dobu používán stejný obraz, pixely se mohou poškodit. Používejte spořič obrazovky. • Pokud se na obrazovce po obrázku s vysokým kontrastem (černobílý nebo šedý) zobrazí tmavý obrázek, může dojít k vypálení obrazu. Tento jev je u obrazovky LCD normální.

Nefunguje zvuk.

Problém	Řešení
Žádný zvuk?	<ul style="list-style-type: none"> • Zkontrolujte správné zapojení audio kabelu. • Upravte úroveň hlasitosti. • Zkontrolujte, zda je zvuk správně nastaven.
Zvuk je příliš tlumený.	<ul style="list-style-type: none"> • Vyberte vhodné nastavení ekvalizéru.
Zvuk je příliš slabý.	<ul style="list-style-type: none"> • Upravte úroveň hlasitosti.

Barvy na obrazovce nejsou normální.

Problém	Řešení
Obrazovka má nastavenou špatnou hloubku barev (16 barev).	<ul style="list-style-type: none"> • Nastavte hloubku barev obrazovky na více než 24 bitů (True Color). V systému Windows vyberte menu Ovládací panely – Zobrazení – Nastavení – Tabulka barev.
Barvy na obrazovce jsou nestálé nebo monochromatické.	<ul style="list-style-type: none"> • Zkontrolujte stav připojení signálového kabelu. Nebo znovu vložte grafickou kartu počítače.
Zobrazují se na obrazovce černé skvrny?	<ul style="list-style-type: none"> • Na obrazovce se může objevit několik pixelů (červené, zelené, bílé nebo černé barvy), které mohou být způsobeny jedinečnými charakteristikami panelu LCD. Nejedná se o vadu monitoru LCD.

Zařízení nefunguje standardním způsobem.

Problém	Řešení
Došlo k náhlému přerušení napájení.	<ul style="list-style-type: none"> • Není nastaven Časovač? • Zkontrolujte nastavení napájení. Došlo k přerušení dodávky elektrické energie.

TECHNICKÉ ÚDAJE

42LS75A

42LS73B

Displej LCD	Typ obrazovky	Širokoúhlá 106 cm TFT (Thin Film Transistor) obrazovka LCD (Liquid Crystal Display) Úhlopříčka obrazovky: 106 cm
	Rozteč pixelů	0,4833 mm (H) × 0,4833 mm (V)
Videosignál	Maximální rozlišení	1 920 × 1 080 při 60 Hz - V závislosti na operačním systému nebo grafické kartě nemusí být podporováno.
	Doporučené rozlišení	1 920 × 1 080 při 60 Hz - V závislosti na operačním systému nebo grafické kartě nemusí být podporováno.
	Horizontální frekvence	HDMI / DVI / DISPLAYPORT: 30 kHz až 83 kHz
	Vertikální frekvence	HDMI / DVI / DISPLAYPORT: 56 Hz až 60 Hz
	Synchronizace	Digitální
Vstupní porty		Audio, LAN, HDMI 1, HDMI 2/OPS, IR & Light sensor, Pixel Sensor, DVI, DISPLAYPORT IN, USB, RS-232C IN
Výstupní porty		DISPLAYPORT OUT, RS-232C OUT, SPEAKER OUT
Napájení	Jmenovité hodnoty napájení	AC 100–240 V~ 50/60 Hz, 1,6 A
	Příkon	Režim Zapnuto: 110 W (typ.) Režim spánku (DVI , HDMI): ≤ 1,0 W Režim spánku (DISPLAYPORT): ≤ 0,7 W Režim Vypnuto ≤ 0,5 W
Okolní prostředí	Provozní teplota	0 °C až 40 °C
	Provozní vlhkost vzduchu	10 % až 80 %
	Teplotní rozsah pro skladování	-20 °C až 60 °C
	Vlhkost vzduchu pro skladování	5 % až 95 %

Výše uvedené technické údaje výrobku se mohou za účelem zlepšení funkcí výrobku změnit bez předchozího upozornění.

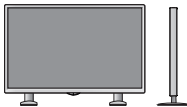
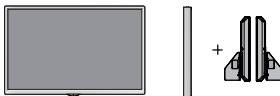
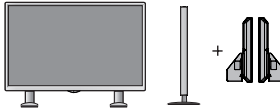
Rozměry (šířka × výška × hloubka) / hmotnost	
	948,7 mm x 555,3 mm x 31,7 mm / 12,5 kg
	
	948,7 mm x 617,7 mm x 298,3 mm / 13,9 kg
	
948,7 mm x 555,3 mm x 81,3 mm / 13,3 kg	
	
948,7 mm x 617,7 mm x 298,3 mm / 14,7 kg	

* Týká se pouze modelů s možností připojení reproduktorů.

Zvuk/ZVUK	Výstupní výkon RMS	10 W + 10 W (L + P)
	Vstupní citlivost	0,7 Vrms
	Impedance reproduktorů	8 Ω

Výše uvedené technické údaje výrobku se mohou za účelem zlepšení funkcí výrobku změnit bez předchozího upozornění.

49LS75A

49LS73B

Displej LCD	Typ obrazovky	Širokoúhlá 123 cm TFT (Thin Film Transistor) obrazovka LCD (Liquid Crystal Display) Úhlopříčka obrazovky: 123 cm
	Rozteč pixelů	0,55926 mm (H) × 0,55926 mm (V)
Videosignál	Maximální rozlišení	1 920 × 1 080 při 60 Hz - V závislosti na operačním systému nebo grafické kartě nemusí být podporováno.
	Doporučené rozlišení	1 920 × 1 080 při 60 Hz - V závislosti na operačním systému nebo grafické kartě nemusí být podporováno.
	Horizontální frekvence	HDMI / DVI / DISPLAYPORT: 30 kHz až 83 kHz
	Vertikální frekvence	HDMI / DVI / DISPLAYPORT: 56 Hz až 60 Hz
	Synchronizace	Digitální
Vstupní porty		Audio, LAN, HDMI 1, HDMI 2/OPS, IR & Light sensor, Pixel Sensor, DVI, DISPLAYPORT IN, USB, RS-232C IN
Výstupní porty		DISPLAYPORT OUT, RS-232C OUT, SPEAKER OUT
Napájení	Jmenovité hodnoty napájení	AC 100–240 V~ 50/60 Hz, 1,8 A
	Příkon	Režim Zapnuto: 125 W (typ.) Režim spánku (DVI , HDMI): ≤ 1,0 W Režim spánku (DISPLAYPORT): ≤ 0,7 W Režim Vypnuto ≤ 0,5 W
Okolní prostředí	Provozní teplota	0 °C až 40 °C
	Provozní vlhkost vzduchu	10 % až 80 %
	Teplotní rozsah pro skladování	-20 °C až 60 °C
	Vlhkost vzduchu pro skladování	5 % až 95 %

Výše uvedené technické údaje výrobku se mohou za účelem zlepšení funkcí výrobku změnit bez předchozího upozornění.

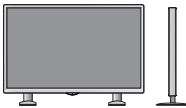
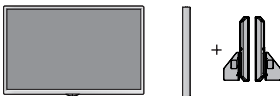
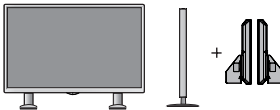
Rozměry (šířka × výška × hloubka) / hmotnost	
	1 094,6 mm x 637,4 mm x 31,7 mm / 15,6 kg
	
	1 094,6 mm x 699,7 mm x 298,3 mm / 17,0 kg
	
	1 094,6 mm x 637,4 mm x 81,3 mm / 16,4 kg
	
	1 094,6 mm x 699,7 mm x 298,3 mm / 17,8 kg

* Týká se pouze modelů s možností připojení reproduktorů.

Zvuk/ZVUK	Výstupní výkon RMS	10 W + 10 W (L + P)
	Vstupní citlivost	0,7 Vrms
	Impedance reproduktorů	8 Ω

Výše uvedené technické údaje výrobku se mohou za účelem zlepšení funkcí výrobku změnit bez předchozího upozornění.

55LS75A

55LS73B

Displej LCD	Typ obrazovky	Širokoúhlá 139 cm TFT (Thin Film Transistor) obrazovka LCD (Liquid Crystal Display) Úhlopříčka obrazovky: 139 cm
	Rozteč pixelů	0,630 mm (H) × 0,630 mm (V)
Videosignál	Maximální rozlišení	1 920 × 1 080 při 60 Hz - V závislosti na operačním systému nebo grafické kartě nemusí být podporováno.
	Doporučené rozlišení	1 920 × 1 080 při 60 Hz - V závislosti na operačním systému nebo grafické kartě nemusí být podporováno.
	Horizontální frekvence	HDMI / DVI / DISPLAYPORT: 30 kHz až 83 kHz
	Vertikální frekvence	HDMI / DVI / DISPLAYPORT: 56 Hz až 60 Hz
	Synchronizace	Digitální
Vstupní porty		Audio, LAN, HDMI 1, HDMI 2/OPS, IR & Light sensor, Pixel Sensor, DVI, DISPLAYPORT IN, USB, RS-232C IN
Výstupní porty		DISPLAYPORT OUT, RS-232C OUT, SPEAKER OUT
Napájení	Jmenovité hodnoty napájení	AC 100–240 V~ 50/60 Hz, 1,8 A
	Příkon	Režim zapnuto: 140 W (typ.) Režim spánku (DVI , HDMI): ≤ 1,0 W Režim spánku (DISPLAYPORT): ≤ 0,7 W Režim Vypnuto ≤ 0,5 W
Okolní prostředí	Provozní teplota	0 °C až 40 °C
	Provozní vlhkost vzduchu	10 % až 80 %
	Teplotní rozsah pro skladování	-20 °C až 60 °C
	Vlhkost vzduchu pro skladování	5 % až 95 %

Výše uvedené technické údaje výrobku se mohou za účelem zlepšení funkcí výrobku změnit bez předchozího upozornění.

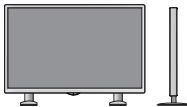
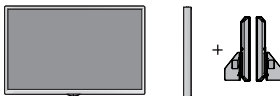
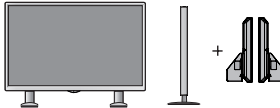
Rozměry (šířka × výška × hloubka) / hmotnost	
	1 230,4 mm x 713,7 mm x 31,7 mm / 20,7 kg
	
	1 230,4 mm x 776,1 mm x 298,3 mm / 22,1 kg
	
	1 230,4 mm x 713,7 mm x 81,3 mm / 21,5 kg
	
	1 230,4 mm x 776,1 mm x 298,3 mm / 22,9 kg

* Týká se pouze modelů s možností připojení reproduktorů.

Zvuk/ZVUK	Výstupní výkon RMS	10 W + 10 W (L + P)
	Vstupní citlivost	0,7 Vrms
	Impedance reproduktorů	8 Ω

Výše uvedené technické údaje výrobku se mohou za účelem zlepšení funkcí výrobku změnit bez předchozího upozornění.

Rozměry

Vyobrazení v tomto návodu se může lišit od skutečného produktu nebo příslušenství.

Velikosti šroubů najdete v části „Instalace na stěnu“.

Níže uvedené technické údaje výrobku se mohou z důvodu zlepšení funkce výrobku změnit bez předchozího upozornění.

42LS75A

42LS73B

(jednotka: mm)

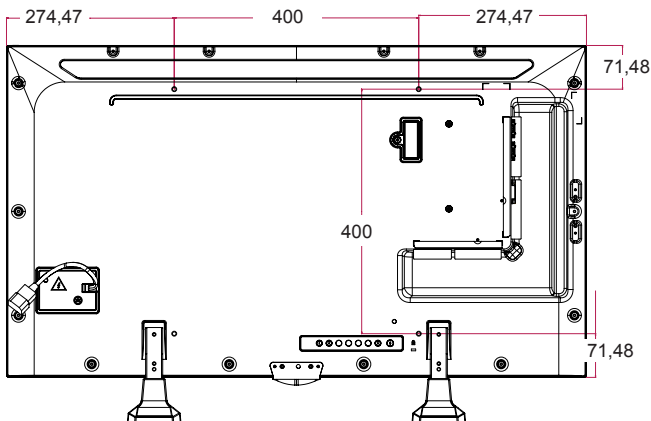
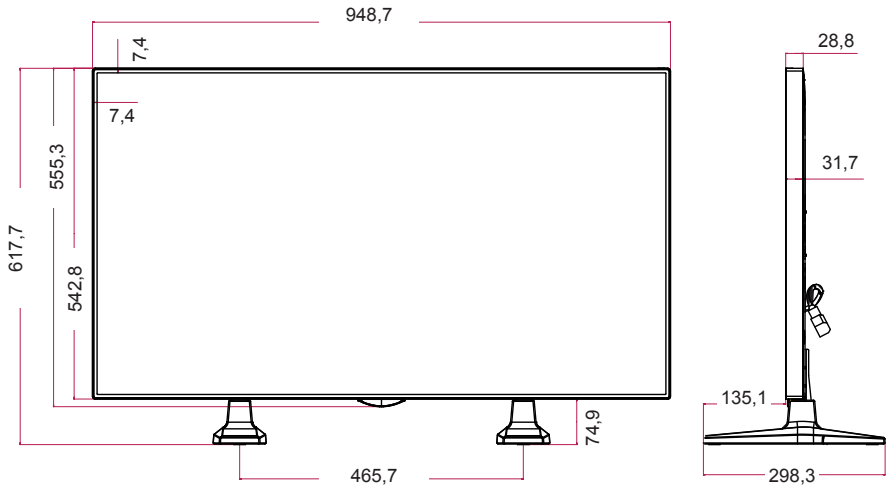

49LS75A

49LS73B

(jednotka: mm)

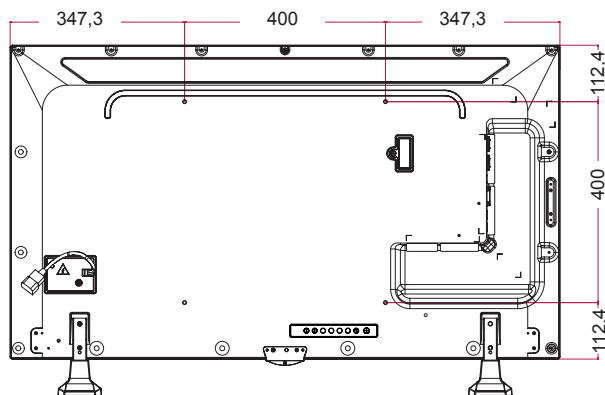
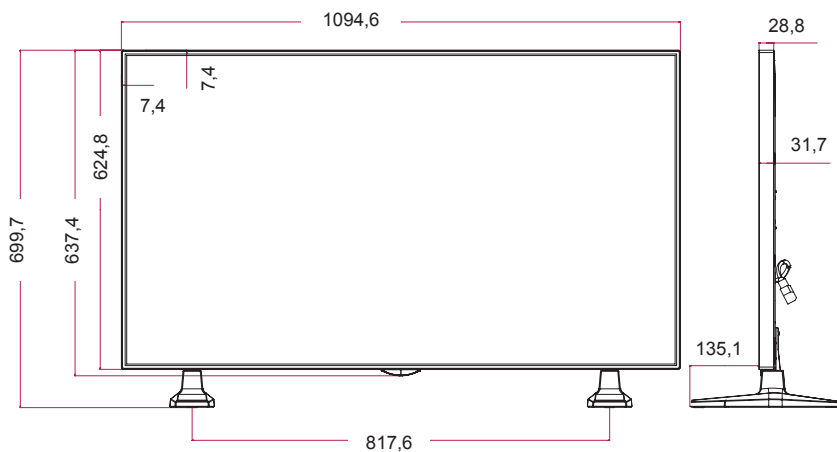

Podporované režimy HDMI(OPS) / DVI / DISPLAYPORT (PC)

Rozlišení	Horizontální frekvence (kHz)	Vertikální frekvence (Hz)
640 × 480	31,469	59,94
800 × 600	37,879	60,317
1 024 × 768	48,363	60
1 280 × 720	44,772	59,855
1 366 × 768	47,7	60
1 280 × 1 024	63,981	60,02
1 680 × 1 050	65,290	59,954
1 920 × 1 080	67,5	60

Režim DTV

Rozlišení	HDMI(OPS) / DISPLAYPORT (DTV)
480i	x
576i	x
480p	o
576p	o
720p (50 / 60 Hz)	o
1080i (50 / 60 Hz)	o
1080p (50 / 60 Hz)	o

! POZNÁMKA

- Počítačová rozlišení dostupná pro možnost označení vstupu v režimu vstupu HDMI(OPS) / DVI / DISPLAYPORT: 640 x 480/60 Hz, 1 280 x 720/60 Hz, 1 920 x 1 080/60 Hz; rozlišení DTV: 480p, 720p, 1 080p.











! POZNÁMKA

- **Vertikální frekvence:** Aby bylo možné sledovat displej produktu, musí každou sekundu dojít k mnoha obnovením obrazu, jako u zářivky. Vertikální frekvence neboli obnovovací frekvence označuje rychlost obnovení obrazu za sekundu. Je udávána v Hz.
- **Horizontální frekvence:** Horizontální interval je doba nutná k zobrazení jednoho horizontálního řádku. Je-li jeden řádek rozdělen horizontálním intervalem, počet horizontálních řádků zobrazených každou sekundu je možné uvést do tabulky jako horizontální frekvenci. Je udávána v kHz.

KÓDY IR

Některé modely nepodporují funkci HDMI/USB.

V závislosti na modelu produktu nemusí být některé kódy tlačítek podporovány.

Kód (hexadecimální)	Funkce	Poznámky
08	 POWER	Tlačítko dálkového ovladače
C4	MONITOR ON	Tlačítko dálkového ovladače
C5	MONITOR OFF	Tlačítko dálkového ovladače
95	Energy Saving	Tlačítko dálkového ovladače
0B	INPUT	Tlačítko dálkového ovladače
10	Číselné tlačítko 0	Tlačítko dálkového ovladače
11	Číselné tlačítko 1	Tlačítko dálkového ovladače
12	Číselné tlačítko 2	Tlačítko dálkového ovladače
13	Číselné tlačítko 3	Tlačítko dálkového ovladače
14	Číselné tlačítko 4	Tlačítko dálkového ovladače
15	Číselné tlačítko 5	Tlačítko dálkového ovladače
16	Číselné tlačítko 6	Tlačítko dálkového ovladače
17	Číselné tlačítko 7	Tlačítko dálkového ovladače
18	Číselné tlačítko 8	Tlačítko dálkového ovladače
19	Číselné tlačítko 9	Tlačítko dálkového ovladače
02	Volume (hlasitost)  (+)	Tlačítko dálkového ovladače
03	Volume  (-)	Tlačítko dálkového ovladače
E0	BRIGHTNESS  (o stránku nahoru)	Tlačítko dálkového ovladače
E1	BRIGHTNESS  (o stránku dolů)	Tlačítko dálkového ovladače
DC	3D	Tlačítko dálkového ovladače
32	1/a/A	Tlačítko dálkového ovladače
2F	CLEAR	Tlačítko dálkového ovladače
7E	 SIMPLINK	Tlačítko dálkového ovladače
79	ARC (MARK) (poměr stran)	Tlačítko dálkového ovladače
4D	PSM (režim obrazu)	Tlačítko dálkového ovladače
09	MUTE	Tlačítko dálkového ovladače
43	SETTINGS (menu)	Tlačítko dálkového ovladače
99	Aut. konfig.	Tlačítko dálkového ovladače
40	Nahoru 	Tlačítko dálkového ovladače
41	Dolů 	Tlačítko dálkového ovladače
06	Doprava 	Tlačítko dálkového ovladače
07	Doleva 	Tlačítko dálkového ovladače
44	OK	Tlačítko dálkového ovladače
28	BACK	Tlačítko dálkového ovladače

Kód (hexadecimální)	Funkce	Poznámky
7B	TILE	Tlačítko dálkového ovladače
5B	EXIT	Tlačítko dálkového ovladače
72	ID ON (červené)	Tlačítko dálkového ovladače
71	ID OFF (zelené)	Tlačítko dálkového ovladače
63	Žluté	Tlačítko dálkového ovladače
61	Modré	Tlačítko dálkového ovladače
B1	■	Tlačítko dálkového ovladače
B0	►	Tlačítko dálkového ovladače
BA		Tlačítko dálkového ovladače
8F	◄◄	Tlačítko dálkového ovladače
8E	►►	Tlačítko dálkového ovladače
5F	W.BAL	Tlačítko dálkového ovladače
3F	S.MENU	Tlačítko dálkového ovladače
7C	HOME (DOMŮ)	Tlačítko dálkového ovladače

* Některé kódy kláves nejsou v závislosti na modelu podporovány.

OVLÁDÁNÍ VÍCE PRODUKTŮ

Tuto metodu zvolte, pokud k jednomu počítači chcete připojit více produktů. Pokud k počítači připojíte více produktů, můžete je ovládat současně.

V menu Možnosti musí být volba ID produktu nastavena v rozsahu 1 až 1000, aniž by se opakovala.

Zapojení kabelů

Připojte kabel RS-232C podle obrázku.

Pro komunikaci mezi počítačem a produktem slouží protokol RS-232C. Produkt lze vypnout nebo zapnout, zvolit zdroj vstupního signálu nebo přizpůsobit menu OSD z počítače.

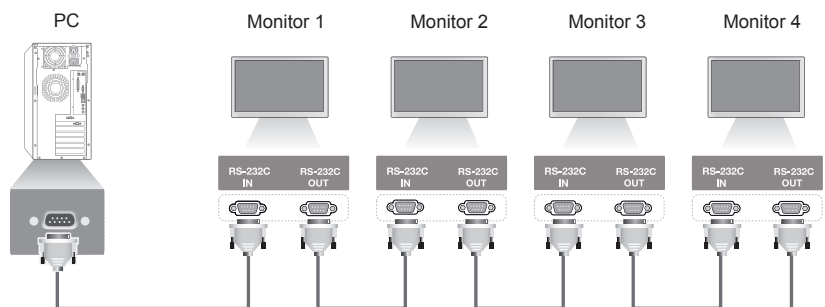

Kabel RS-232C (prodává se samostatně)

Konfigurace sériového rozhraní RS-232C

8vodičová konfigurace (standardní kabel RS-232C)

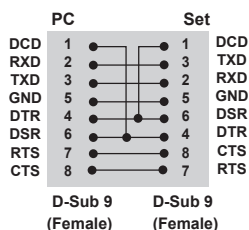

Komunikační parametry

Přenosová rychlost: 9 600 b/s

Datová délka: 8 bitů

Paritní bit: Není

Stop bit: 1 bit

Řízení toku: Není

Komunikační kód: kód ASCII

Použijte překřížený (reverzní) kabel.

! POZNÁMKA

- Pokud používáte třídrátové připojení (nestandardní), nelze použít sériové zapojení IR.

! POZNÁMKA

- Pokud jsou monitory v sériovém zapojení (které ovládá více monitorů) vypínány a zapínány postupně, nemusí se některé monitory zapnout. V takovém případě můžete tyto monitory zapnout stisknutím tlačítka **MONITOR ON**, nikoliv tlačítka **POWER (Napájení)**.

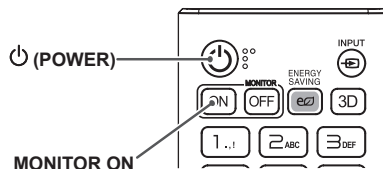

Referenční seznam příkazů

		COMMAND		DATA (Hexadecimální)
		1	2	
01	Power (Napájení)	k	a	00 až 01
02	Select input (Volba vstupu)	x	b	Viz Volba vstupu
03	Aspect Ratio (Poměr stran)	k	c	Viz Poměr stran
04	Energy Saving (Úspora energie)	j	q	Viz Úspora energie
05	Picture Mode (Režim obrazu)	d	x	Viz Režim obrazu
06	Contrast (Kontrast)	k	g	00 až 64
07	Brightness (Jas)	k	h	00 až 64
08	Sharpness (Ostrost)	k	k	00 až 32
09	Color (Barva)	k	i	00 až 64
10	Tint (Odstín)	k	j	00 až 64
11	Color temperature (Teplota barev)	x	u	00 až 64
12	Balance (Vyvážení)	k	t	00 až 64
13	Sound Mode (Režim zvuku)	d	y	Viz Režim zvuku
14	Mute (Ztlumení)	k	e	00 až 01
15	Volume Control (Ovládání hlasitosti)	k	f	00 až 64
16	Time 1 (year/month/day) (Čas 1 (rok/měsíc/den))	f	a	Viz Čas 1
17	Time 2 (hour/minute/second) (Čas 2 (hodina/minuta/sekunda))	f	x	Viz Čas 2
18	Off time schedule (Plán času vypnutí)	f	c	00 až 01
19	On Time Schedule (Plán času zapnutí)	f	b	00 až 01
20	Off Timer (Repeat/Time) (Časovač vypnutí (režim a čas opakování))	f	e	Viz Časovač vypnutí
21	On Timer (Repeat/Time) (Časovač zapnutí (režim a čas opakování))	f	d	Viz Časovač zapnutí
22	Vstup času zapnutí	f	u	Viz „Vstup časovače zapnutí“.
23	No Signal Power Off (15Min) (Vypnutí při absenci signálu (15 min))	f	g	00 až 01
24	Auto power off (Automatické vypnutí)	m	n	00 až 01
25	Language (Jazyk)	f	i	Viz Jazyk
26	Reset (Obnovit)	f	k	00, 02
27	Current Temperature (Aktuální teplota)	d	n	FF
28	Key (Klávesa)	m	c	Viz Klávesa
29	Time Elapsed (Uplynulý čas)	d	l	FF
30	Product Serial Number (Sériové číslo)	f	y	FF
31	Software Version (Verze softwaru)	f	z	FF
32	White Balance Red Gain (Zisk červené vyvážení bílé)	j	m	00 až FE
33	White Balance Green Gain (Zisk zelené vyvážení bílé)	j	n	00 až FE

		COMMAND		DATA (Hexadecimální)
		1	2	
34	White Balance Blue Gain (Zisk modré vyvážení bílé)	j	o	00 až FE
35	White Balance Red Offset (Odchylka červené při vyvážení bílé)	s	x	00 až 7F
36	White Balance Green Offset (Odchylka zelené při vyvážení bílé)	s	y	00 až 7F
37	White Balance Blue Offset (Odchylka modré při vyvážení bílé)	s	z	00 až 7F
38	Backlight (Podsvícení)	m	g	00 až 64
39	Screen off (Vypnout obrazovku)	k	d	00 až 01
40	Tile Mode (Režim videostěny)	d	d	00 až FF
41	Check Tile Mode (Kontrola režimu videostěny)	d	z	FF
42	Tile ID (ID videostěny)	d	i	Viz Tile ID (ID videostěny)
43	Natural Mode (Přirozený režim)	d	j	00 až 01
44	DPM Select (Výběr DPM)	f	j	00 až 07
45	Remote Control/Local Key Lock (Dálkový ovladač/místní zámek kláves)	k	m	00 až 01
46	Power On Delay (Prodleva zapnutí)	f	h	00 až FA
47	Fail Over Select (Převzetí služeb při selhání)	m	i	00 až 02
48	Fail Over Input Select (Výběr vstupu funkce Převzetí služeb při selhání)	m	j	Viz Výběr vstupu funkce Převzetí služeb při selhání
49	IR Operation (Funkce IR)	t	p	00 až 02
50	Local Key Operation (Tlačítka na jednotce)	t	o	00 až 02
51	Check the status (Kontrola stavu)	s	v	Viz Kontrola stavu
52	Check Screen (Kontrola obrazovky)	t	z	00 až 01
53	Speakers (Reproduktory)	d	v	00 až 01
54	Daylight Saving Time (Letní čas)	s	d	Viz Letní čas

* Poznámka: Pokud se přehrávají mediální soubory ze zařízení USB nebo interní/externí paměti, je možné použít pouze příkazy napájení a klávesové příkazy. Jiné příkazy než napájení a klávesové budou považovány za NG. V závislosti na modelu produktu nemusí být některé příkazy podporovány.

Protokol příkazu/odpovědi

Transmission

[Command1][Command2][][Set ID][][Data][Cr]

- * [Command1]: Označuje režimy výchozího továrního nastavení a uživatelského nastavení.
- * [Command2]: Ovládá nastavení monitoru.
- * [Set ID]: Používá se pro výběr televizoru, který chcete ovládat. Jedinečné identifikační číslo je možné přiřadit každému monitoru v rozsahu 1 až 1000 (01H až 3E8H) u možnosti Nastavení v menu OSD.
 Hodnota 00H pro identifikační číslo monitoru umožní současné ovládání všech připojených monitorů.
- * [Data]: Přenese data příkazu.
 Počet dat se může v závislosti na příkazu zvýšit.
- * [Cr]: Návrat na začátek řádku. Odpovídá '0x0D' v kódu ASCII.
- * []: Mezera. Odpovídá '0x20' v kódu ASCII.

Acknowledgement

[Command2][][Set ID][][OK/NG][Data][x]

* Produkt po přijetí běžných dat odešle signál ACK (potvrzení) založený na tomto formátu. Jestliže mají v tomto okamžiku data hodnotu FF, indikuje aktuální stav dat. Jestliže jsou data v režimu zápisu dat, vrátí data osobního počítače.

Pokud je odeslán příkaz s identif. číslem „00“ (=0x00), je reflektován na všech monitorech a žádný monitor neodesílá žádné potvrzení (ACK).

* Pokud je v ovládacím režimu odeslána prostřednictvím rozhraní RS-232C hodnota dat „FF“, lze zkontrolovat aktuální hodnotu nastavení funkce (pouze u některých funkcí).

*Některé příkazy nejsou v závislosti na modelu podporovány.

01. Power (Zapnutí/vypnutí napájení) (Command: k a)

Ovládá zapnutí nebo vypnutí monitoru.

Transmission

[k][a][][Set ID][][Data][Cr]

Data 00: Vypnuto
01: Zap.

Acknowledgement

[a][][Set ID][][OK/NG][Data][x]

*Signál potvrzení bude řádně odeslán pouze v případě, že je monitor plně zapnut.

* Mezi příkazovou sekvencí a signálem potvrzení může dojít k časové prodávě.

02. Select Input (Výběr vstupu) (Command: x b)

Vybere vstupní signál.

Transmission

[x][b][][Set ID][][Data][Cr]

Data 70: DVI (PC)
80: DVI (DTV)
90: HDMI1 (DTV)
A0: HDMI1 (PC)
91: HDMI2 / OPS (DTV)
A1: HDMI2 / OPS (PC)
C0: DISPLAYPORT (DTV)
D0: DISPLAYPORT (PC)

Acknowledgement

[b][][Set ID][][OK/NG][Data][x]

* Některé vstupní signály nemusí být v závislosti na modelu podporovány.

03. Aspect Ratio (Poměr stran) (Command: k c)

Nastaví poměr stran.

Transmission

[k][c][][Set ID][][Data][Cr]

Data 01: 4:3
02: 16:9
04: Přiblížit
06: Nastavit podle programu
09: Pouze skenování (nad 720p)
10 až 1F: Cinema Zoom 1 až 16

* Dostupné typy dat se mohou lišit podle vstupního signálu. Další informace naleznete v části o poměru stran v uživatelské příručce.

*Poměr stran se může lišit v závislosti na konfiguraci vstupu konkrétního modelu.

Acknowledgement

[c][][Set ID][][OK/NG][Data][x]

04. Energy Saving (Úspora energie) (Command: j q)

Nastavuje režim úspory energie.

Transmission

[j][q][][Set ID][][Data][Cr]

Data 00: Vypnuto
01: Minimum
02: Střední
03: Maximum
04: Automaticky
05: Vypnout obrazovku

Acknowledgement

[q][][Set ID][][OK/NG][Data][x]

** V závislosti na modelu nemusí být podporováno.

05. Picture Mode (Režim obrazu) (Command: d x)

Vybere režim obrazu.

Transmission

[d][x][][Set ID][][Data][Cr]

Data 00: Živý
01: Standardní
02: Kino
03: Sport
04: Hra
05: Expert 1
06: Expert 2
08: APS

Acknowledgement

[x][][Set ID][][OK/NG][Data][x]

06. Contrast (Kontrast) (Command: k g)

Nastaví kontrast obrazovky.

Transmission

[k][g][][Set ID][][Data][Cr]

Data 00 až 64: Kontrast 0 až 100

Acknowledgement

[g][][Set ID][][OK/NG][Data][x]

07. Brightness (Jas) (Command: k h)

Nastaví jas obrazovky.

Transmission

[k][h][][Set ID][][Data][Cr]

Data 00 až 64: Jas 0 až 100

Acknowledgement

[h][][Set ID][][OK/NG][Data][x]

08. Sharpness (Ostrost) (Command: k k)

Nastaví ostrost obrazovky.

Transmission

[k][k][][Set ID][][Data][Cr]

Data 00 až 32: Ostrost 0 až 50

Acknowledgement

[k][][Set ID][][OK/NG][Data][x]

09. Color (Barva) (Command: k i)

Přizpůsobení barev obrazovky.

Transmission

[k][i][][Set ID][][Data][Cr]

Data 00 až 64: Barevnost 0 až 100

Acknowledgement

[i][][Set ID][][OK/NG][Data][x]

10. Tint (Odstín) (Command: k j)

Nastaví odstín obrazovky.

Transmission

[k][j][][Set ID][][Data][Cr]

Data 00 až 64: Červený tón 50 až zelený tón 50

Acknowledgement

[j][][Set ID][][OK/NG][Data][x]

11. Color Temperature (Teplota barev) (Command: x u)

Nastaví teplotu barev obrazovky.

Transmission

[x][u][][Set ID][][Data][Cr]

Data 00 až 64: Teplé barvy 50 až chladné barvy 50

Acknowledgement

[u][][Set ID][][OK/NG][Data][x]

12. Balance (Vývážení) (Command: k t)

Nastaví vyvážení zvuku.

Transmission

[k][t][][Set ID][][Data][Cr]

Data 00 až 64: Levý kanál 50 až pravý kanál 50

Acknowledgement

[t][][Set ID][][OK/NG][Data][x]

13. Sound mode (Režim zvuku) (Command: d y)

Nastaví režim zvuku.

Transmission

[d][y][][Set ID][][Data][Cr]

Data 01: Standardní
 02: Hudba
 03: Kino
 04: Sport
 05: Hra
 07: Zprávy

Acknowledgement

[y][][Set ID][][OK/NG][Data][x]

14. Mute (Ztlumení zvuku) (Command: k e)

Vypne nebo zapne zvuk.

Transmission

[k][e][][Set ID][][Data][Cr]

Data 00: Ztlumení
 01: Zrušení ztlumení

Acknowledgement

[e][][Identif. Číslo][][OK/NG][Data][x]

15. Volume Control (Ovládání hlasitosti) (Command: k f)

Nastaví hlasitost přehrávání.

Transmission

[k][f][][Set ID][][Data][Cr]

Data 00 až 64: Hlasitost 0 až 100

Acknowledgement

[f][][Set ID][][OK/NG][Data][x]

16. Time 1 (year/month/day) (Čas 1 (rok/měsíc/den)) (Command: f a)

Nastaví hodnotu pro Čas 1 (rok/měsíc/den).

Transmission

[f][a][][Set ID][][Data1][][Data2][][Data3][Cr]

Data1 04 až 1B: rok 2014 až 2037
 Data2 01 až 0C: leden až prosinec
 Data3 01 až 1F: 1. až 31.

* Nastavení hodnoty Čas 1 (rok/měsíc/den) si zobrazíte příkazem „fa [Set ID] ff“.

Acknowledgement

[a][][Set ID][][OK/NG][Data1][Data2][Data3][x]

17. Time 2 (hour/minute/second) (Čas 2 (hodina/ minuta/ sekunda)) (Command: f x)

Nastaví hodnotu pro Čas 2 (hodina/ minuta/ sekunda).

Transmission

[f][x][][Set ID][][Data1][][Data2][][Data3][Cr]

Data1 00 až 17: 00 až 23 hodin
 Data2 00 až 3B: 00 až 59 minut
 Data3 00 až 3B: 00 až 59 sekund

* Nastavení hodnoty Čas 2 (hodina/ minuta/ sekunda) si zobrazíte příkazem „fx [Set ID] ff“.

** Tato funkce je dostupná pouze tehdy, je-li nastavena hodnota Čas 1 (rok/měsíc/den).

Acknowledgement

[x][][Set ID][][OK/NG][Data1][Data2][Data3][x]

18. Off Time Schedule (Plán času vypnutí) (Command: f c)

Aktivuje/deaktivuje plán času vypnutí.

Transmission

[f][c][][Set ID][][Data][Cr]

Data 00: Vypnuto
 01: Zap.

Acknowledgement

[c][][Set ID][][OK/NG][Data][x]

19. On Time Schedule (Plán času zapnutí) (Command: f b)

Aktivuje/deaktivuje plán času zapnutí.

Transmission

[f][b][][Set ID][][Data][Cr]

Data 00: Vypnuto
 01: Zap.

Acknowledgement

[b][][Set ID][][OK/NG][Data][x]

20. Off Timer (Repeat/Time) (Časovač vypnutí (Režim opakování / čas)) (Command: f e)

Upravuje nastavení časovače vypnutí (režim opakování / čas).

Transmission

[f][e][][Set ID][][Data1][][Data2][][Data3][Cr]

Data1

1. f1h až f7h (načíst data)

F1: Načte data 1. časovače vypnutí

F2: Načte data 2. časovače vypnutí

F3: Načte data 3. časovače vypnutí

F4: Načte data 4. časovače vypnutí

F5: Načte data 5. časovače vypnutí

F6: Načte data 6. časovače vypnutí

F7: Načte data 7. časovače vypnutí

2. e1h až e7h (vymazat jeden index), e0h (vymazat všechny indexy)

E0: Vymaže všechna nastavení časovače vypnutí

E1: Vymaže nastavení 1. časovače vypnutí

E2: Vymaže nastavení 2. časovače vypnutí

E3: Vymaže nastavení 3. časovače vypnutí

E4: Vymaže nastavení 4. časovače vypnutí

E5: Vymaže nastavení 5. časovače vypnutí

E6: Vymaže nastavení 6. časovače vypnutí

E7: Vymaže nastavení 7. časovače vypnutí

3. 01h až 0Ch (nastaví den v týdnu pro časovač vypnutí)

01: Jednou

02: Denně

03: Po–Pá

04: Po–So

05: So–Ne

06: Každou neděli

07: Každé pondělí

08: Každé úterý

09: Každou středu

0A: Každý čtvrtek

0B: Každý pátek

0C: Každou sobotu

Data2 00 až 17: 00 až 23 hodin

Data3 00 až 3B: 00 až 59 minut

* Chcete-li načíst nebo vymazat seznam plánu času vypnutí, musí být [Data2][Data3] nastavena na FFH.

Příklad 1: fe 01 f1 ff ff – Načte data prvního indexu v časovači vypnutí.

Příklad 2: fe 01 e1 ff ff – Vymaže data prvního indexu v časovači vypnutí.

Příklad 3: fe 01 04 02 03 – Nastaví časovač vypnutí na 02:03 pro pondělí až sobotu.

* Tato funkce je dostupná pouze tehdy, jsou-li nastaveny položky Čas 1 (rok/měsíc/den) a Čas 2 (hodina/minuta/sekunda).

Acknowledgement

[e][][Set ID][][OK/NG][Data1][Data2][Data3][x]

21. On timer (Repeat/Time) (Časovač zapnutí (Režim opakování / čas)) (Command: f d)

Upravuje nastavení časovače zapnutí (režim opakování / čas).

Transmission

[f][d][][Set ID][][Data1][][Data2][][Data3][Cr]

Data1

1. f1h až f7h (načíst data)

F1: Načte data 1. časovače zapnutí

F2: Načte data 2. časovače zapnutí

F3: Načte data 3. časovače zapnutí

F4: Načte data 4. časovače zapnutí

F5: Načte data 5. časovače zapnutí

F6: Načte data 6. časovače zapnutí

F7: Načte data 7. časovače zapnutí

2. e1h až e7h (vymazat jeden index), e0h (vymazat všechny indexy)

E0: Vymaže všechna nastavení časovače zapnutí

E1: Vymaže nastavení 1. časovače zapnutí

E2: Vymaže nastavení 2. časovače zapnutí

E3: Vymaže nastavení 3. časovače zapnutí

E4: Vymaže nastavení 4. časovače zapnutí

E5: Vymaže nastavení 5. časovače zapnutí

E6: Vymaže nastavení 6. časovače zapnutí

E7: Vymaže nastavení 7. časovače zapnutí

3. 01h až 0Ch (nastaví den v týdnu pro časovač zapnutí)

01: Jednou

02: Denně

03: Po–Pá

04: Po–So

05: So–Ne

06: Každou neděli

07: Každé pondělí

08: Každé úterý

09: Každou středu

0A: Každý čtvrtek

0B: Každý pátek

0C: Každou sobotu

Data2 00 až 17: 00 až 23 hodin

Data3 00 až 3B: 00 až 59 minut

* Chcete-li načíst nebo vymazat seznam plánu času zapnutí, musí být [Data2][Data3] nastavena na FFH.

Příklad 1: fd 01 f1 ff ff – Načte data prvního indexu v časovači zapnutí.

Příklad 2: fd 01 e1 ff ff – Vymaže data prvního indexu v časovači zapnutí.

Příklad 3: fd 01 04 02 03 – Nastaví časovač zapnutí na 02:03 pro pondělí až sobotu.

* Tato funkce je dostupná pouze tehdy, jsou-li nastaveny položky Čas 1 (rok/měsíc/den) a Čas 2 (hodina/minuta/sekunda).

Acknowledgement

[d][][Set ID][][OK/NG][Data1][Data2][Data3][x]

22. On Timer Input (Vstup časovače zapnutí) (Příkaz: f u)

Vyberte externí vstup pro aktuální nastavení funkce On

Time (Čas zapnutí) a přidejte nový plán.

Transmission

[f][u][][Set ID][][Data1][Cr]

[f][u][][Set ID][][Data1][][Data2][Cr]

Data (Přidat plán)

70: DVI

90: HDMI1

91: HDMI2/OPS

C0: DISPLAYPORT

Data1 (načíst plán)

1. f1h až f7h (načíst data)

F1: Vybrat 1. vstup plánu

F2: Vybrat 2. vstup plánu

F3: Vybrat 3. vstup plánu

F4: Vybrat 4. vstup plánu

F5: Vybrat 5. vstup plánu

F6: Vybrat 6. vstup plánu

F7: Vybrat 7. vstup plánu

Data2 (načíst data)

FF

* Chcete-li načíst vstup plánu, zadejte FF pro [Data2].

Pokud není při pokusu o přečtení dat plánu pro [Data1]

k dispozici žádný plán, bude zobrazen text „NG“ a operace se nezdaří.

(Příklad 1: fu 01 90 – přesunutí každého vstupu plánu

o jeden řádek dolů a uložení 1. vstupu plánu v režimu HDMI.)

(Příklad 2: fu 01 f1 ff – načtení 1. vstupu plánu.)

Jestliže není k dispozici třetí plán, bude zobrazen text NG a operace se nezdaří.

* Tato funkce je podporována pouze v případě, že jsou nastaveny hodnoty 1 (rok/měsíc/den), 2 (hodina/minuta/sekunda) a Čas zapnutí (Režim opakování/čas).

** V závislosti na modelu nemusí být podporována.

Acknowledgement

[u][][Set ID][][OK/NG][Data][x]

[u][][Set ID][][OK/NG][Data1][Data2][x]

23. No Signal Power Off (15Min) (Vypnutí při absenci signálu (15 min)) (Command: f g)

Nastavuje automatický přechod do pohotovostního režimu.

Transmission

[f][g][][Set ID][][Data][Cr]

Data 00: Vypnuto

01: Zap.

Acknowledgement

[g][][Set ID][][OK/NG][Data][x]

24. Auto power off (Automatické vypnutí) (Command: m n)

Nastavuje automatické vypnutí.

Transmission

[m][n][][Set ID][][Data][Cr]

Data 00: Vypnuto

01: 4 hodiny

Acknowledgement

[n][][Set ID][][OK/NG][Data][x]

25. Language (Jazyk) (Command: f i)

Nastavuje jazyk menu OSD.

Transmission

[f][i][][Set ID][][Data][Cr]

Data

00: Čeština

01: Dánština

02: Němčina

03: Angličtina

04: Španělština (Evropa)

05: Rečtina

06: Francouzština

07: Italská

08: Nizozemština

09: Norština

0A: Portugalská

0B: Portugalská (Brazílie)

0C: Ruština

0D: Fínština

0E: Švédština

0F: Korejšťina

10: Čínština (mandarínská)

11: Japonština

12: Čínština (kantonská)

Acknowledgement

[i][][Set ID][][OK/NG][Data][x]

26. Reset (Vynulovat) (Command: f k)

Provede obnovu obrazu a nastavení výchozích hodnot.

Transmission

[f][k][][Set ID][][Data][Cr]

Data 00: Obnov. nast. obr.

02: Původní nastavení (tovární nastavení)

Acknowledgement

[k][][Set ID][][OK/NG][Data][x]

27. Current Temperature (Aktuální teplota) (Command: d n)

Zkontroluje vnitřní teplotu.

Transmission

[d][n][][Set ID][][Data][Cr]

Data FF: Kontrola stavu

Acknowledgement

[n][][Set ID][][OK/NG][Data][x]

* Teplota se zobrazí v hexadecimálním formátu.

28. Key (Klávesa) (Command: m c)

Odešle kód klávesy infračerveného dálkového ovladače.

Transmission

[m][c][][Set ID][][Data][Cr]

Data IR_KEY_CODE (Kód tlačítka)

Acknowledgement

[c][][Set ID][][OK/NG][Data][x]

Kódy klávesy – viz Infračervené kódy.

* Některé kódy kláves nejsou v závislosti na modelu podporovány.

29. Time Elapsed (Doba provozu) (Command: d l)

Zkontroluje dobu provozu.

Transmission

[d][l][][Set ID][][Data][Cr]

Data FF: Stav načtení

Acknowledgement

[l][][Set ID][][OK/NG][Data][x]

* Přijaté údaje se zobrazí v hexadecimálním formátu.

30. Product Serial Number (Sériové číslo) (Command: f y)

Zkontroluje sériové číslo produktu.

Transmission

[f][y][][Set ID][][Data][Cr]

Data FF: Kontrola sériového čísla produktu

Acknowledgement

[y][][Set ID][][OK/NG][Data][x]

* Formát dat je v kódu ASCII.

31. Software Version (Verze softwaru) (Command: f z)

Zkontroluje verzi softwaru produktu.

Transmission

[f][z][][Set ID][][Data][Cr]

Data FF: Kontrola verze softwaru

Acknowledgement

[z][][Set ID][][OK/NG][Data][x]

32. White balance red gain (Zisk červené vyvážení bílé) (Command: j m)

Upraví zisk červené vyvážení bílé.

Transmission

[j][m][][Set ID][][Data][Cr]

Data 00 až FE: Zisk červené 0 až 254
FF: Zkontroluje hodnotu zisku červené**Acknowledgement**

[m][][Set ID][][OK/NG][Data][x]

35. White Balance Red Offset (Odchylka červené při vyvážení bílé) (Command: s x)

Upraví odchylku červené při vyvážení bílé.

Transmission

[s][x][][Set ID][][Data][Cr]

Data 00 až 7F: Odchylka červené 0 až 127
FF: Zkontroluje hodnotu odchylky červené**Acknowledgement**

[x][][Set ID][][OK/NG][Data][x]

33. White Balance Green Gain (Zisk zelené vyvážení bílé) (Command: j n)

Upraví zisk zelené vyvážení bílé.

Transmission

[j][n][][Set ID][][Data][Cr]

Data 00 až FE: Zisk zelené 0 až 254
FF: Zkontroluje hodnotu zisku zelené**Acknowledgement**

[n][][Set ID][][OK/NG][Data][x]

36. White Balance Green Offset (Odchylka zelené při vyvážení bílé) (Command: s y)

Upraví odchylku zelené při vyvážení bílé.

Transmission

[s][y][][Set ID][][Data][Cr]

Data 00 až 7F: Odchylka zelené 0 až 127
FF: Zkontroluje hodnotu odchylky zelené**Acknowledgement**

[y][][Set ID][][OK/NG][Data][x]

34. White Balance Blue Gain (Zisk modré vyvážení bílé) (Command: j o)

Upraví zisk modré vyvážení bílé.

Transmission

[j][o][][Set ID][][Data][Cr]

Data 00 až FE: Zisk modré 0 až 254
FF: Zkontroluje hodnotu zisku modré**Acknowledgement**

[o][][Set ID][][OK/NG][Data][x]

37. White Balance Blue Offset (Odchylka modré při vyvážení bílé) (Command: s z)

Upraví odchylku modré při vyvážení bílé.

Transmission

[s][z][][Set ID][][Data][Cr]

Data 00 až 7F: Odchylka modré 0 až 127
FF: Zkontroluje hodnotu odchylky modré**Acknowledgement**

[z][][Set ID][][OK/NG][Data][x]

38. Backlight (Podsvícení) (Command: m g)

Upraví jas podsvícení.

Transmission**[m][g][][Set ID][][Data][Cr]**

Data 00 až 64: Podsvícení 0 až 100

Acknowledgement**[g][][set ID][][OK/NG][Data][x]****39. Screen Off (Vypnout obrazovku) (Command: k d)**

Zapne nebo vypne obrazovku.

Transmission**[k][d][][Set ID][][Data][Cr]**

Data 00: Zapne obrazovku.

01: Vypne obrazovku.

Acknowledgement**[d][][Set ID][][OK/NG][Data][x]****40. Tile Mode (Režim videostěny) (Command: d d)**

Nastavuje režim videostěny a hodnoty pro počet řádků a sloupců dlaždice.

Transmission**[d][d][][Set ID][][Data][Cr]**

Data 00 až FF: První bajt – sloupec videostěna

Druhý bajt – řádek videostěna

* Hodnoty 00, 01, 10 a 11 znamenají, že režim videostěny je vypnutý

Acknowledgement**[d][][Set ID][][OK/NG][Data][x]****41. Check Tile Mode (Kontrola režimu videostěny) (Command: d z)**

Zkontroluje režim videostěny.

Transmission**[d][z][][Set ID][][Data][Cr]**

Data FF: Zkontroluje režim videostěny.

Acknowledgement**[z][][Set ID][][OK/NG][Data1][Data2][Data3][x]**

Data1 00: Režim videostěny vypnut.

01: Režim videostěny zapnut.

Data2 00 až 0F: Sloupec videostěny

Data3 00 až 0F: Řádek videostěny

42. Tile ID (ID videostěny) (Command: d i)

Nastavuje hodnotu ID videostěny produktu.

Transmission**[d][i][][Set ID][][Data][Cr]**

Data 01 až E1: ID videostěny 1 až 225**

FF: Zkontroluje ID videostěny.

** Hodnota dat nemůže být vyšší než hodnota řádků x sloupců.

Acknowledgement**[i][][Set ID][][OK/NG][Data][x]**

* Pokud je zadána hodnota, která překračuje hodnotu řádků x sloupců (mimo 0xFF), ACK se změní na NG.

43. Natural Mode (Přirozený režim (v režimu videostěny)) (Command: d j)

Aby se dosáhlo přirozeného zobrazení, je vynechána část obrazu, která by se normálně zobrazila v mezeře mezi monitory.

Transmission**[d][j][][Set ID][][Data][Cr]**

Data 00: Vypnuto

01: Zap.

Acknowledgement**[j][][Set ID][][OK/NG][Data][x]**

44. DPM Select (Výběr DPM) (Command: f j)

Slouží k nastavení funkce řízení napájení displeje DPM (Display Power Management).

Transmission

[f][j][][Set ID][][Data][Cr]

Data 00: Vypnuto
01: 5 sekund
02: 10 sekund
03: 15 sekund
04: 1 minuta
05: 3 minuty
06: 5 minut
07: 10 minut

Acknowledgement

[j][][Set ID][][OK/NG][Data][x]

45. Remote Control/Local Key Lock (Dálkový ovladač/ místní zámek kláves) (Command: k m)

Nastavuje zámek dálkového ovladače/přední klávesy.

Transmission

[k][m][][Set ID][][Data][Cr]

Data 00: Vypnuto (Zámek vypnut)
01: Zap. (Zámek zapnut)

* Pokud jsou dálkový ovladač i přední klávesy zamčené v pohotovostním režimu, nelze zapnout napájení pomocí dálkového ovladače ani přední klávesy napájení.

Acknowledgement

[m][][Set ID][][OK/NG][Data][x]

46. Power On Delay (Prodleva zapnutí) (Command: f h)

Nastavuje plánované zpoždění při zapnutí. (jednotky: sekundy).

Transmission

[f][h][][Set ID][][Data][Cr]

Data 00 až FA: min. 0 až max. 250 (sekund)

Acknowledgement

[h][][Set ID][][OK/NG][Data][x]

47. Fail Over Select (Převzetí služeb při selhání) (Command: m i)

Nastavuje vstupní režim pro automatické přepínání.

Transmission

[m][i][][Set ID][][Data][Cr]

Data 00: Vypnuto
01: Automaticky
02: Ruční

Acknowledgement

[i][][Set ID][][OK/NG][Data][x]

48. Fail Over Input Select (Výběr vstupu režimu Převzeti služeb při selhání) (Command: m j)

Nastavuje vstupní zdroj pro automatické přepínání.

* Tento příkaz je k dispozici pouze v případě, že je režim převzetí služeb při selhání (automaticky) nastaven na možnost Vlastní.

Transmission

[m][j][][Set ID][][Data1][][Data2][][Data3][][Data4][Cr]

Data 1 až 4 (priorita vstupu: 1 až 4)
70: DVI
90: HDMI1
91: HDMI2 / OPS
C0: DISPLAYPORT

Acknowledgement

[j][][Set ID][][OK/NG][Data1][Data2][Data3][Data4][x]

Data 1 až 4 (priorita vstupu: 1 až 4)
70: DVI
90: HDMI1
91: HDMI2 / OPS
C0: DISPLAYPORT

49. IR Operation (Funkce IR) (Command: t p)

Upravuje nastavení funkce IR produktu.

Transmission

[t][p][][Set ID][][Data][Cr]

Data 00: Odemkne všechny klávesy.
01: Zamkne všechny klávesy kromě klávesy napájení.
02: Zamkne všechny klávesy.

Acknowledgement

[x][][Set ID][][OK/NG][Data][x]

50. Local Key Operation (Tlačítka na jednotce) (Command: t o)

Upravuje nastavení tlačítek na produktu.

Transmission

[t][o][][Set ID][][Data][Cr]

Data 00: odemkne všechny klávesy
 01: zamkne všechny klávesy mimo tlačítka
 Napájení
 02: zamkne všechny klávesy

Acknowledgement

[o][][Set ID][][OK/NG][Data][x]

51. Status (Stav) (Command: s v)

Zkontroluje aktuální stav signálu produktu.

Transmission

[s][v][][Set ID][][Data][][FF][Cr]

Data 02: Zkontroluje, zda je přijímán signál.
 10: Signál RGB OK/NG (zkontrolovat obrazovku)

Acknowledgement

[v][][Set ID][][OK/NG][Data][Data1][x]

Data: 02 (je-li signál nalezen)
 Data 1 00: bez signálu
 01: signál nalezen

Data: 10 (zkontrolovat obrazovku)
 Data 1 00: Výsledek kontroly obrazovky: NG
 07: Výsledek kontroly obrazovky: OK

* Je-li kontrola obrazovky nastavena na hodnotu Vypnuto, výsledek je považován za NG.

52. Check Screen (Kontrola obrazovky) (Command: t z)

Nastavuje kontrolu obrazovky.

Transmission

[t][z][][Set ID][][Data][Cr]

Data 00: Vypnuto
 01: Zap.

Acknowledgement

[z][][Set ID][][OK/NG][Data][x]

53. Speaker (Reproduktor) (Command: d v)

Nastavuje funkci reproduktoru.

Transmission

[d][v][][Set ID][][Data][Cr]

Data 00: Vypnuto
 01: Zap.

Acknowledgement

[v][][Set ID][][OK/NG][Data][x]

54. Daylight Saving Time (Letní čas) (Command : s d)

Slouží k nastavení funkce Letní čas.

Transmission

[s][d][][Set ID][][Data1][][Data2][][Data3][][Data4][][Data5][Cr]

Data 00: Vypnuto (Data2~5: FFH)
 01: Čas zahájení
 02: Čas ukončení

Data2 01~0C: leden až prosinec
 Data3 01~06: 1. až 6. týden

* Maximální počet [Data3] se liší v závislosti na datu.

Data4 00~06 (sobota až neděle)

Data5 00~17: 00 až 23 hodin

* Chcete-li zjistit čas zahájení / čas ukončení, zadejte FFH pro [Data2]~[Data5].

(př. 1: sd 01 01 ff ff ff ff – pro kontrolu času zahájení,

př. 2: sd 01 02 ff ff ff ff – pro kontrolu času ukončení)

* Tato funkce je podporována pouze tehdy, když jsou nastavené hodnoty 1 (rok/měsíc/den) a 2 (hodina/minuta/sekunda).

Acknowledgement

[d][][Set ID][][OK/NG][Data1][Data2][Data3][Data4][Data5][x]

** V závislosti na modelu nemusí být podporována.



ENERGY STAR is a set of power-saving guidelines issued by the U.S. Environmental Protection Agency(EPA).



As an ENERGY STAR Partner LGE U. S. A.,Inc. has determined that this product meets the ENERGY STAR guidelines for energy efficiency. Refer to ENERGYSTAR.gov for more information on the ENERGY STAR program.

Před použitím produktu si přečtěte Bezpečnostní opatření.

Uložte si CD s Uživatelskou příručkou na dostupném místě pro budoucí použití. Model a sériové číslo ZARÍZENÍ jsou umístěny na zadní a jedné boční straně ZARÍZENÍ. Poznamenejte si je níže pro případ, že by byl třeba servis.

MODEL _____

SÉRIOVÉ ČÍSLO _____

Chcete-li získat zdrojový kód na základě licence GPL, LGPL, MPL a dalších licencí k softwaru s otevřeným zdrojovým kódem, který tento výrobek obsahuje, navštivte webový server <http://opensource.lge.com>. Kromě zdrojového kódu si lze stáhnout všechny zmiňované licenční podmínky, vyloučení záruky a upozornění na autorská práva.

Společnost LG Electronics poskytuje uživatelům otevřený zdrojový kód na disku CD-ROM za poplatek pokrývající náklady na distribuci (např. cenu média, poplatky za manipulaci a dopravu), po vyžádání e-mailem zaslaným adresu opensource@lge.com. Tato nabídka je platná po dobu tří (3) let od data zakoupení výrobku.

VAROVÁNÍ - Jedná se o výrobek třídy A. V domácím prostředí může tento výrobek způsobit rušení rozhlasového příjmu. V takovém případě může být po uživateli požadováno podniknutí vhodných opatření.

Při ZAPÍNÁNÍ nebo VYPÍNÁNÍ zařízení je normální dočasně hlučnější provoz.