

GEBRUIKERSHANDLEIDING

SoundPlate

NEDERLANDS

Lees deze handleiding zorgvuldig door voordat u het product gebruikt en bewaar de handleiding om zo nodig later te kunnen raadplegen.

LAP250H
LAD350H

Veiligheidsinformatie



LET OP
RISICO OP ELEKTRISCHE
SCHOKKEN NIET OPENEN



LET OP: OM HET RISICO OP ELEKTRISCHE SCHOKKEN TE BEPERKEN, DIENT U DE BEHUIZING (OF DE ACHTERZIJDE) NIET TE VERWIJDEREN. DIT APPARAAT BEVAT GEEN ONDERDELEN DIE DOOR DE GEBRUIKER KUNNEN WORDEN ONDERHOUDEN OF GEREPAREERD. LAAT ONDERHOUD EN REPARATIES OVER AAN EEN GEKWALIFICEERD ONDERHOUDSPERSONEEL.

Het symbool dat bestaat uit een bliksemschicht met pijlpunt in een gelijkzijdige driehoek, is bedoeld als waarschuwing voor de aanwezigheid van niet-geïsoleerde 'gevaarlijke stroomspanning' in de behuizing van het product. Deze spanning is dusdanig hoog dat het risico bestaat op elektrische schokken.



Het uitroepteken in een gelijkzijdige driehoek is bedoeld om de gebruiker te waarschuwen dat er belangrijke bedienings- en onderhoudsinstructies te vinden zijn in de documentatie die bij het product is geleverd.



WAARSCHUWING: OM HET RISICO VAN BRAND OF SCHOKKEN TE VERMIJDEN, MAG DIT PRODUCT NIET WORDEN BLOOTGESTELD AAN REGEN OF VOCHT.

LET OP: Stel het apparaat niet bloot aan vochtdruppels of -spatten en plaats nooit objecten met vloeistoffen op het apparaat.

LET OP: Gebruik geen producten op hoge spanning rond dit product (bijv. Elektrische vliegenmepper). Dit product kan uitvallen als gevolg van een elektrische schok.

WAARSCHUWING: Plaats deze apparatuur niet in een besloten ruimte zoals een boekenkast of een vergelijkbare plaats.

LET OP: Blokkeer de ventilatieopeningen niet. Installeer het apparaat volgens de instructies van de fabrikant.

De sleuven en openingen in de behuizing zijn bedoeld voor ventilatie, zodat het product naar behoren functioneert en niet oververhit raakt. Blokkeer de sleuven en openingen niet door het apparaat op een bed, bank, vloerkleed of een andere vergelijkbare ondergrond te plaatsen. Dit product mag niet in een inbouwconstructie, zoals een boekenkast of een rek, worden geplaatst, tenzij er voldoende ventilatie aanwezig is of u de instructies van de fabrikant opvolgt.

WAARSCHUWING betreffende de voedingskabel

Voor de meeste apparaten geldt, dat u ze het beste kunt aansluiten op een eigen circuit.

Oftewel een enkel stopcontact dat alleen wordt gebruikt voor dit apparaat en dat niet beschikt over extra stopcontacten of vertakkingen. Raadpleeg de pagina met specificaties in deze handleiding om hier zeker van te zijn. Voorkom overbelasting van stopcontacten. Overbelaste wandcontactdozen, loszittende of beschadigde wandcontactdozen, verlengsnoeren, beschadigde voedingskabels, beschadigde kabels of kabels met gespleten kabelisolatie zijn gevaarlijk. Dergelijke situaties kunnen leiden tot elektrische schokken of brand. Inspecteer regelmatig de voedingskabel van uw apparaat. Indien u sporen van beschadiging of slijtage vindt, trekt u de stekker uit het stopcontact en laat u de kabel bij een erkend servicecenter vervangen door een identiek onderdeel. Bescherm de voedingskabel tegen fysieke of mechanische beschadigingen zodat de kabel niet kan worden gedraaid, geknikt, afgeklemd of beknelde kan raken tussen een deur en dat er niet op kan worden gestaan. Let vooral op de stekkers, stopcontacten en de plaats waar de kabel het apparaat verlaat. De Stroomplug is het instrument om te ontkoppelen. In een noodgeval moet de Stroomplug gemakkelijk toegankelijk blijven.

OPMERKING: Raadpleeg de productsticker aan de onderkant van de Speler voor informatie over Productidentificatie en Conformiteit / Veiligheid.

Dit apparaat is voorzien van een draagbare batterij of accu.

Veilige manier om de batterij of accu uit de apparatuur te verwijderen: Verwijder de oude batterij, volg de stappen in omgekeerde volgorde om de batterij te plaatsen. Om vervuiling van het milieu en mogelijk gevaar voor de volksgezondheid en het welzijn van dieren te voorkomen, moet de oude batterij of accu worden afgedankt in de juiste container bij een speciaal inzamelpunt. Voer de batterij of de accu niet af met ander afval. U kunt het beste naar een lokaal inzamelpunt gaan, waar u de batterijen en accu's gratis kunt inleveren. De batterij mag niet worden blootgesteld aan overmatige warmte, zoals zonnestralen, vuur en dergelijke.

Uw oude toestel wegdoen



1. Elektrische en elektronische producten mogen niet worden meegegeven met het huishoudelijk afval, maar moeten worden ingeleverd bij speciale inzamelingspunten die door de lokale of landelijke overheid zijn aangewezen.
2. De correcte verwijdering van uw oude toestel helpt negatieve gevolgen voor het milieu en de menselijke gezondheid voorkomen.
3. Voor meer informatie over de verwijdering van uw oude apparaat, neemt u contact op met uw gemeente, afvalverwerkingsbedrijf of de winkel waar u het product heeft gekocht.

Lege batterijen inleveren/weggoien

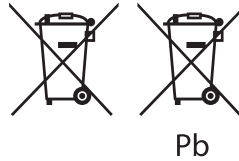

1. Dit symbool kan samen met de chemische symbolen voor kwik (Hg), cadmium (Cd) en lood (Pb) worden gebruikt als de batterij of de accu meer dan 0,0005% kwik, 0,002% cadmium of 0,004% lood bevat.
2. Batterijen en accu's moeten altijd gescheiden van het gemeentelijke huisvuil worden weggedaan via speciale inzameladressen die door de landelijke of de plaatselijke overheid zijn aangewezen.
3. Door afgewerkte batterijen en accu's op de juiste manier weg te doen helpt u mogelijke negatieve gevolgen voor het milieu en de gezondheid van mens en dier te voorkomen.
4. Bel voor meer informatie over het opruimen van afgewerkte batterijen en accu's de afdeling Milieudienst van het gemeentehuis van uw woonplaats, het dichtstbijzijnde erkende inleveradres of de winkel waar u het product hebt gekocht.

Conformiteitsverklaring

CE 0197

Hierbij verklaart LG Electronics European Shared Service Center B.V. dat deze Soundplaat voldoet aan de essentiële vereisten en andere relevante voorwaarden van Richtlijn 1999/5/EC. De complete Conformiteitsverklaring kan worden aangevraagd op het volgende postadres:

LG Electronics European Shared Service Center B.V.
European Standard Team
Krijgsman 1
1186 DM Amstelveen
The Netherlands

of kan worden aangevraagd op onze speciale DoC website:

<http://www.lg.com/global/support/cedoc/cedoc#>

Dit apparaat is een 2,4 GHz breedband-transmissiesysteem, bedoeld voor gebruik in alle lidstaten van de EU en EFTA landen.

Inhoudsopgave

1 Aan de slag

- 2 Veiligheidsinformatie
- 6 Unieke kenmerken
- 6 Inleiding
- 6 – Gebruikte symbolen in deze handleiding
- 6 Accessoires
- 7 Afstandsbediening
- 8 Voorpaneel
- 9 Achterpaneel
- 10 Het instellen van de speler

2 Aansluiten

- 13 Aansluiten op uw tv
- 13 – Met gebruik van een OPTISCHE kabel
- 13 – Met behulp van een HDMI-kabel
- 14 – Wat is SIMPLINK?
- 14 – ARC-functie (Audio Return Channel)
- 15 – Aanvullende informatie voor HDMI
- 16 Aansluiten van optionele apparatuur
- 16 – HDMI-aansluiting
- 17 – OPTICAL IN-aansluiting
- 17 – DRAAGBAAR IN aansluiting
- 18 – USB-aansluiting
- 18 – Compatibele USB-apparaten
- 18 – Vereisten voor USB-apparaten
- 18 – Afspeelbare bestanden

3 Bediening

- 20 Basisbediening
- 20 – USB-bediening
- 21 Andere bewerkingen
- 21 – DRC (Dynamic Range Control)
- 21 – AV Sync
- 21 – Het geluid tijdelijk uitschakelen
- 21 – Het bestand en de invoerbron weergeven
- 21 – De sleeptimer instellen
- 22 – Met behulp van de afstandsbediening van uw TV

- 22 – AUTO POWER AAN/UIT
- 23 – Verandering van de auto-functie
- 24 LG Sound Sync
- 24 – Met een draadverbinding
- 25 – Met een draadloze verbinding
- 25 Met behulp van BLUETOOTH® technologie
- 26 – Muziek luisteren die op een Bluetooth-apparaat is opgeslagen
- 27 Bluetooth App gebruiken
- 27 – Installeer de "Music Flow Bluetooth"-App op uw Bluetooth apparaat
- 28 – Activeer Bluetooth met de "Music Flow Bluetooth"-App
- 29 Het geluid regelen
- 29 – Geluidseffect instellen
- 29 – Pas het volumeniveau automatisch aan
- 29 – Aanpassen van de Treble/Bass/Subwoofer
- 29 – Nachtmodus

4 Problemen oplossen

- 30 Problemen oplossen

5 Bijlage

- 32 Handelsmerken en licenties
- 33 Specificaties
- 34 Onderhoud
- 34 – Omgaan met het apparaat

Unieke kenmerken

Automatisch afsluiten

Dit apparaat ondersteunt het zichzelf afsluiten om te besparen op energiegebruik.

Ingang voor draagbare apparaten

Luister naar de muziek van uw draagbaar apparaat. (MP3, notebook, enzovoort)

LG Sound Sync

Beheert het volumeniveau van dit apparaat middels de afstandsbediening van uw LG tv die geschikt is voor LG Sound Sync.

Inleiding

Gebruikte symbolen in deze handleiding

! Opmerking

Indicatie voor speciale opmerkingen en bedieningsfuncties.

⚠ Voorzichtig

Indicatie voor waarschuwingen om mogelijke schade of verkeerd gebruik te voorkomen.

Accessoires

Controleer of alle accessoires aanwezig zijn.

Ontwerpen en specificaties van de accessoires zijn onderhevig aan verandering zonder kennisgeving vooraf.

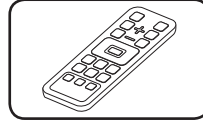

Afstandsbediening (1)

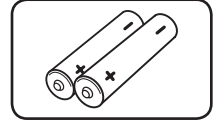

Batterijen (2)

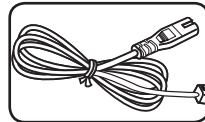

Netkabel (1)

Afstandsbediening

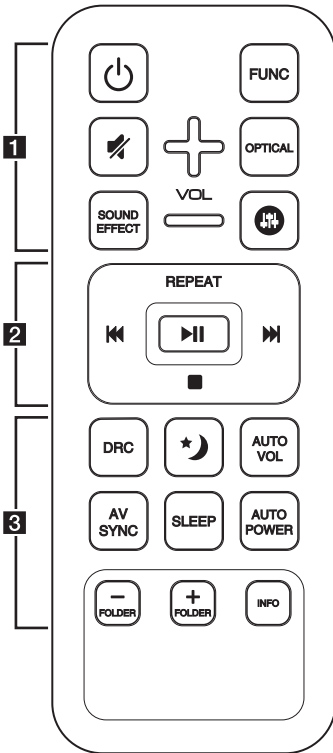

Vervangen van de batterij

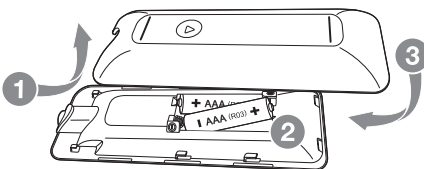

Verwijder de batterijklep aan de achterkant van de afstandsbediening, en plaats twee R03 (type AAA) batterijen met **+** en **-** correct geplaatst.

1

⏻ (Voeding) : Schakelt de unit AAN of UIT. / Schakelaar naar de standby modus.

FUNC : Selecteert de functie en de invoerbron.

🔇 (Dempen) : Dempt het geluid.

OPTICAL : Verandert de invoerbron direct naar OPTICAL.

SOUND EFFECT : Selecteert een geluidseffectmodus.

🔊 : Past het geluidsniveau van treble, bass en subwoofer aan.

VOL +/− : Past het luidsprekervolume aan.

2

REPEAT : Uw bestanden herhaaldelijk of in willekeurige volgorde afspelen.

⏮/⏭ (Overslaan) : Slaat Snel terug of Vooruit over.

▶|| (Afspelen/Pauze) : Start afspelen. / Pauzeert afspelen.

■ (Stop) : Stopt afspelen.

3

DRC : Zet de DRC-functie aan of uit.

★ (Nachtmodus) : Zet de Nachtmodus aan of uit.

AUTO VOL : Zet de AUTO VOLUME modus aan en uit.

AV SYNC : Synchroniseert de audio en video.

SLEEP : Stelt het systeem zo in dat het automatisch uitschakelt op een gespecificeerd tijdstip.

AUTO POWER : Zet de AUTO POWER functie aan of uit. (Raadpleeg pagina 22.)

FOLDER +/− : Zoekt een map op een USB-apparaat.

INFO :

- Toont de informatie van een bestand of een invoerbron.

- Regelt TV afstandsbediening. (Raadpleeg pagina 22.)

Voorpaneel

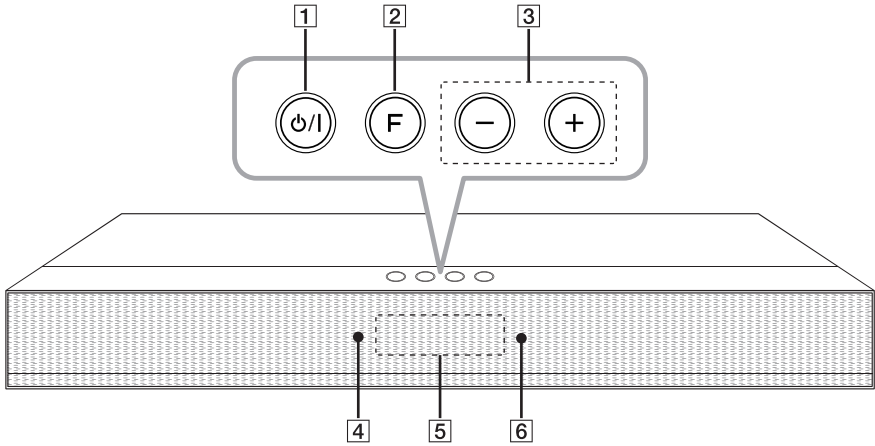

1 / **I** (Standby/Aan)

2 **F** (Functie)
Selecteert de functie en inputbron.

3 **-** / **+** (Volume)
Stelt het volumeniveau in.

4 Standby-LED
Het licht wordt rood op de standby-modus.

5 Schermvenster

6 Sensor voor afstandsbediening

Achterpaneel

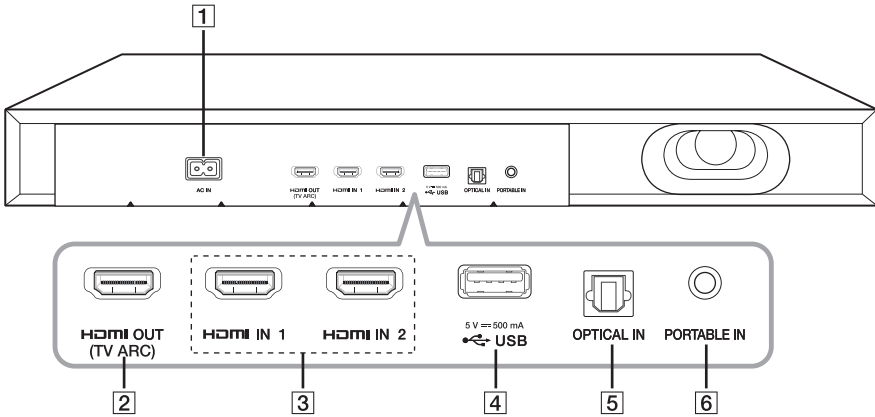

1 AC IN

2 HDMI OUT (TV ARC) : HDMI-uitgang

3 HDMI IN : HDMI-ingang

4 USB port

5 OPTICAL IN : Optische ingang

6 PORTABLE IN : Draagbare invoer

Het instellen van de speler

Deze speler is ontworpen om onder uw TV geplaatst te worden.

Voordat u dit systeem met uw TV opzet, controleert u de specificaties van uw TV.

- **Gewicht**

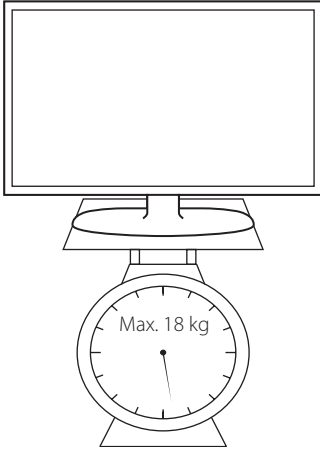

- **Maat van de basis**

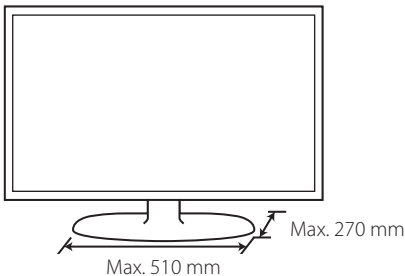

! Voorzichtig

- Zorg ervoor dat u geen krassen maakt op het oppervlak van de Unit/Subwoofer wanneer u hem installeert of verplaatst.
- Probeer deze speler niet alleen op te zetten. Er zijn mogelijk minstens 2 personen nodig om uw TV op te tillen. Anders kan dit leiden tot persoonlijk letsel en/of schade aan eigendommen.
- Sluit geen CRT type TV aan op deze speler. Omdat deze speler magnetische onderdelen bevat, kunnen er onregelmatigheden in kleur optreden op het TV-scherm.
- Plaats geen ander voorwerp op de unit behalve een TV of een monitor.
- Het apparaat moet op een stabiel en horizontaal oppervlak geplaatst worden.
- Plaats geen ander voorwerp tussen de unit en het ondersteunende meubilair wanneer u de unit opstelt.

! Aanbeveling

Het wordt aanbevolen het apparaat op een voldoende stevig en horizontaal oppervlak te plaatsen.

1. Plaats de speler op de plaats waar u uw TV wilt plaatsen.

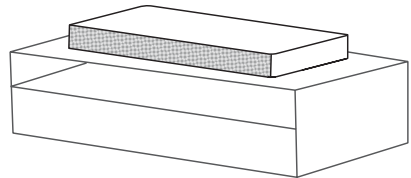

2. Sluit alle kabels aan van externe apparaten die u wilt gebruiken, zoals tv, Blu-ray-schijfspeler of dvd-speler. U moet ook een stroom snoer aansluiten dat is bijgeleverd als een accessoire.

! Voorzichtig

Omdat het moeilijk is om een verbinding tot stand te brengen na het installeren van deze eenheid, moet u de kabels voor de installatie verbinden.

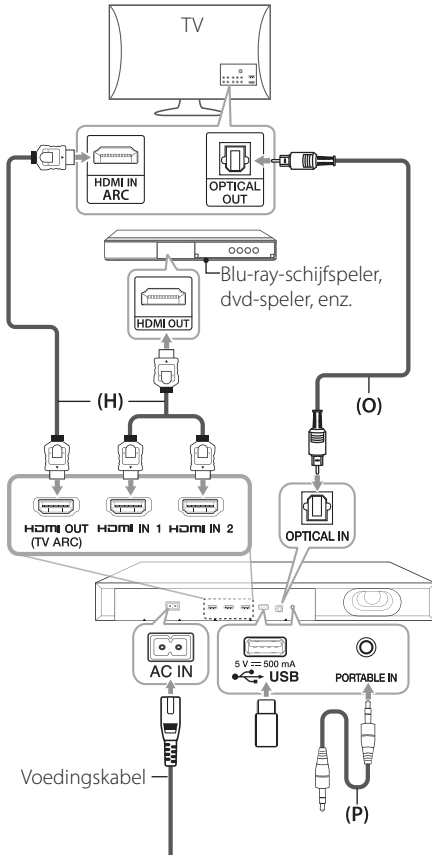

Voor meer informatie over verbindingen en handelingen, raadpleegt u de volgende pagina's.

(O) Optisch : Zie pagina 13 en pagina 17.

(H) HDMI : Zie pagina 13 en pagina 16.

(P) Draagbaar : Zie pagina 17.

! Aanbeveling

U kunt een USB aansluiten op een manier die makkelijker en handiger is door gebruik te maken van een USB-verlengkabel en de kabel aan te schaffen bij het dichtstbij gelegen LG Electronic Service-punt.

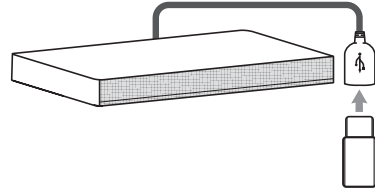

3. Plaats uw TV op het midden van de unit.

! Voorzichtig

- Zorg dat u de bedieningsknoppen aan de bovenkant van het apparaat niet verbergt als u uw tv op de eenheid zet.
- Houd afstand tussen de basis van uw TV en de rand van de unit.

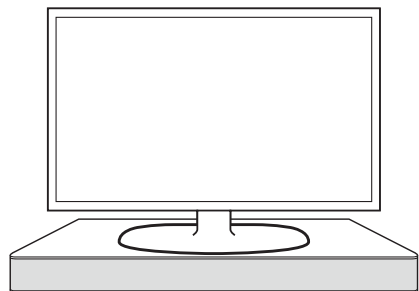
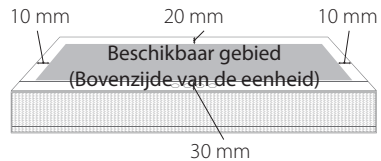

4. Stop de stekker van de speler in het stopcontact.

 **Voorzichtig**

- Plaats uw TV niet op de rand van deze speler. Anders kan dit resulteren in persoonlijk letsel en/of schade aan eigendommen.

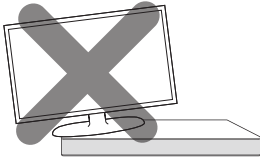

- Indien uw TV zwaarder is dan het aanbevolen gewicht (max. 18 kg) of een bredere basis heeft dan de speler, plaats de TV dan NIET bovenop de speler.

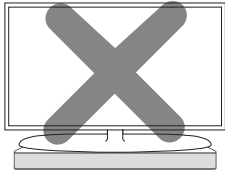

- Het wordt in dit geval aanbevolen om dit systeem op een andere plaats te installeren, zoals bijvoorbeeld op een plank onder de TV.

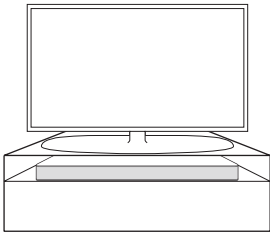

Aansluiten op uw tv

Verbind a.u.b. met dit apparaat en de TV middels de optische digitale kabel of de HDMI-kabel rekening houdend met de status van de TV.

Met gebruik van een OPTISCHE kabel

1. Sluit met de OPTISCHE kabel de OPTICAL IN-aansluiting op de achterkant van de unit aan op de OPTICAL OUT-aansluiting van de TV.

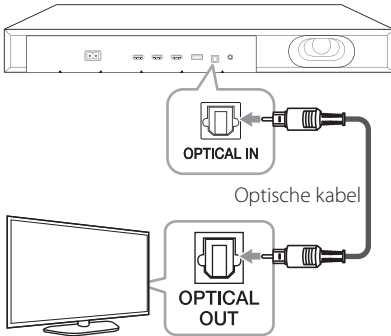

2. Stel de INPUT bron op OPTICAL. Druk herhaaldelijk **FUNC** op de afstandsbediening of **F** op het toestel tot de functie gekozen wordt. Om direct de OPTICAL functie te kiezen, druk **OPTICAL** op de afstandsbediening.

! Opmerking

- Voordat u de optische kabel aansluit, moet u eerste de beschermhoes van de plug verwijderen als uw kabel die heeft.
- U kunt van het TV-geluid genieten middels de luidsprekers van dit apparaat. Maar bij sommige TV-modellen dient u in het menu de status van de TV in te stellen op externe luidsprekers. (Voor meer informatie raadpleegt u de gebruikershandleiding van uw TV.)
- Stel het geluid van TV in om via dit apparaat naar het geluid te luisteren : TV-instellingenmenu → [Geluid] → [TV-geluidsuitvoer] → [Externe luidspreker (Optisch)]
- De details van het TV -instellingenmenu variëren, afhankelijk van de fabrikant of van het model van uw TV.

Met behulp van een HDMI-kabel

Indien u dit apparaat en de TV verbindt die HDMI CEC en ARC (Audio Return Channel) ondersteunt, kunt u van TV-geluid genieten middels de luidsprekers op dit apparaat zonder de optische kabel aan te sluiten. Raadpleeg de gebruikershandleiding van de TV wanneer u de HDMI CEC/ARC functie op uw TV controleert.

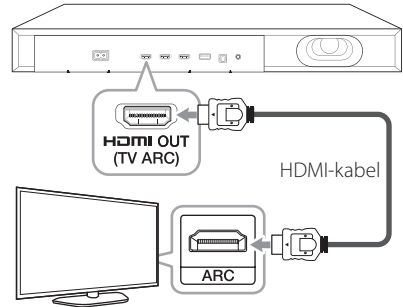

! Opmerking

- HDMI CEC (Consumer Electronics Control): U kunt bedienen met een enkele afstandsbediening. CEC-compatibele apparaten (TV, Sound Bar, Blu-ray speler, enz.)
- U kunt ook genieten van extra functies zoals USB / Bluetooth met **FUNC** op de afstandsbediening of **F** op dit apparaat. Als u terug gaat naar live tv-kanaal na het gebruik van de extra functies (USB / Bluetooth) van dit audiosysteem, moet u uw favoriete luidspreker kiezen op tv om weer van het geluid te genieten van dit audiosysteem.

HDMI-kabel Checklist

Sommige HDMI-kabels ondersteunen de ARC-functie niet, de output van geluid kan problemen veroorzaken.

Wanneer met dit apparaat en de TV verbonden wordt en er is geen geluid of er is geluid in de vorm van storing en ruis, dan is er een probleem met de HDMI-kabel. Verbind daarom met dit apparaat en de TV nadat u gecontroleerd heeft of de kabel van Type A is, High speed HDMI™-kabel met Ethernet.

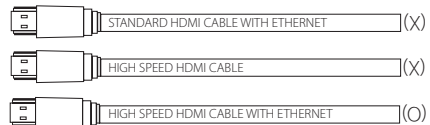

Geniet van een rijk geluid met deze unit

Verbinding middels HDMI kabel

Uw televisie moet de HDMI-functies ondersteunen (HDMI CEC¹⁾ / ARC (Audio Return Channel)) om volledig te kunnen genieten van het Live uitzendkanaal met audiosysteem via een HDMI-kabel. Indien uw televisie niet over deze functie beschikt, kan u uw televisie middels een optische kabel verbinding met dit audiosysteem.

1) HDMI CEC (High-Definition Multimedia Interface Consumer Electronics Control)

Consumer Electronics Control (CEC) is een HDMI functie, ontwikkeld zodat u met 1 afstandsbediening alle aangelosten en met CEC uitgeruste modellen kan bedienen

※ Handelsnamen voor CEC zijn Simplink (LG), Anynet+ (Samsung, BRAVIA Sync/ Link (Sony), EasyLink (Philips), EZ-Sync/ VIERA Link (Panasonic), enz.

Wat is SIMPLINK?



Wanneer dit apparaat en een tv van LG met SIMPLINK zijn verbonden via een HDMI-kabel, kunnen bepaalde functies van dit apparaat worden bediend met de afstandsbediening van de tv.

Functies die met de afstandsbediening van de LG-tv kunnen worden bediend : Stroom aan/uit, volume hoger/lager, dempen, enz.

Raadpleeg de gebruikershandleiding van de tv voor meer informatie over de SIMPLINK-functie.

Tv's van LG die zijn uitgerust met de SIMPLINK-functie, zijn voorzien van het bovenstaande logo.

! Opmerking

- Afhankelijk van de status en instellingen op het toestel, kunnen sommige SIMPLINK handelingen verschillen van uw doelstelling of niet werken.
- Afhankelijk van een tv of een speler die is aangesloten op dit apparaat, kan de werking van SIMPLINK afwijken van uw doel.

ARC-functie (Audio Return Channel)

De ARC functie zorgt ervoor dat op een TV met HDMI de audiostroom naar 'HDMI OUT' van het andere toestel wordt gezonden.

Deze functie gebruiken:

- Uw tv moet de HDMI-CEC- en ARC-functie ondersteunen en HDMI-CEC en ARC moeten zijn ingeschakeld (Aan).
- De instellingmethode voor HDMI-CEC en ARC kan verschillen, afhankelijk van de tv. Raadpleeg de gebruikershandleiding bij uw tv voor meer informatie over de ARC-functie.
- U moet de HDMI-kabel gebruiken (Type A, high-speed HDMI™-kabel met Ethernet).
- U moet de HDMI OUT aansluiten op het toestel met HDMI IN van de TV die de ARC functie ondersteund bij gebruik van een HDMI kabel.
- U kunt slechts één apparaat verbinden met een ARC-compatibele tv.

! Opmerking

- De ARC-functie wordt automatisch geselecteerd als er een AR- signaal komt uit de tv, ongeacht wat voor soort functie u gebruikt.
- U kunt van het TV-geluid genieten middels de luidsprekers van dit apparaat. Maar bij sommige TV-modellen dient u in het menu de status van de TV in te stellen op externe luidsprekers. (Voor meer informatie raadpleegt u de gebruikershandleiding van uw TV.)
- Stel het geluid van TV in om via dit apparaat naar het geluid te luisteren :
TV-instellingenmenu → [Geluid] → [TV-geluidsuitvoer] → [Externe luidspreker (HDMI ARC)]
- De details van het TV -instellingenmenu variëren, afhankelijk van de fabrikant of van het model van uw TV.
- Als u wisselt naar een andere functie terwijl u de ARC-functie gebruikt, moet u de ARC-instelling in TV-instellingen aanpassen om de ARC-functie te kunnen gebruiken.

Aanvullende informatie voor HDMI

- Let op het volgende wanneer u een voor HDMI of DVI geschikt apparaat aansluit:
 - Probeer het HDMI/DVI-apparaat en deze speler uit te schakelen. Schakel het HDMI/DVI-apparaat vervolgens in en wacht ongeveer 30 seconden. Zet dan deze speler aan.
 - Het video-invoersignaal van het aangesloten apparaat is nu voor deze speler juist ingesteld.
 - Het aangesloten apparaat is compatible met 720 x 576p, 1280 x 720p, 1920 x 1080i, 1920 x 1080p of 4096 x 2160p video-invoer.
- Niet alle HDCP-compatibele HDMI- of DVI-apparaten werken met deze speler.
 - Het beeld zal niet goed worden weergegeven met een niet-HDCP-apparaat.

! Opmerking

- Als een aangesloten HDMI-apparaat het audio-uitgangssignaal van de speler niet accepteert, is het mogelijk dat het geluid van het HDMI-apparaat vervormd of niet uitgevoerd wordt.
- Wanneer u de resolutie wijzigt terwijl er al een verbinding tot stand is gebracht, kunnen er storingen optreden. U kunt dit probleem oplossen door de speler uit te zetten en weer in te schakelen.
- Indien de HDMI aansluiting met HDCP niet geverifieerd is, wordt het tv scherm gewijzigd naar een zwart scherm. In dat geval controleert u de HDMI-aansluiting, of koppelt u de HDMI-kabel los.
- Als ruis ('sneeuw') of strepen op het beeldscherm verschijnen, controleer dan de lengte van de HDMI-kabel (deze mag maximaal 4,5 m lang zijn).
- U kunt de videoresolutie niet wijzigen in de modus HDMI IN. Wijzig de videoresolutie van de aangesloten component.
- Als er sprake is van een abnormaal uitvoersignaal wanneer uw computer is aangesloten op de HDMI IN-aansluiting, dan wijzigt u de resolutie van uw computer naar 576p, 720p, 1080i of 1080p.

Aansluiten van optionele apparatuur

HDMI-aansluiting

U kunt genieten van het geluid en het beeld van de HDMI-verbinding op een extern apparaat.

Om enkel van het geluid te genieten

U kunt genieten van het geluid op het externe apparaat dat u aansluit.

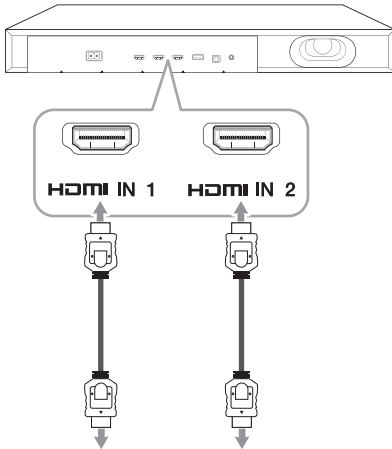

Voor de Blu-ray disc player, DVD speler, etc.

1. Sluit de HDMI IN1 of HDMI IN 2 plug op de achterkant van de unit aan op de HDMI OUT plug op het audio-apparaat zoals een Blu-ray discspeler, DVD-speler enz.
2. Zet de invoerbron op HDMI IN 1 of HDMI IN 2. Druk herhaaldelijk **FUNC** op de afstandsbediening of **F** op het toestel tot de functie gekozen is.

Om te genieten van geluid én beeld

U kunt genieten van geluid en beeld vanuit het externe apparaat dat u aansluit.

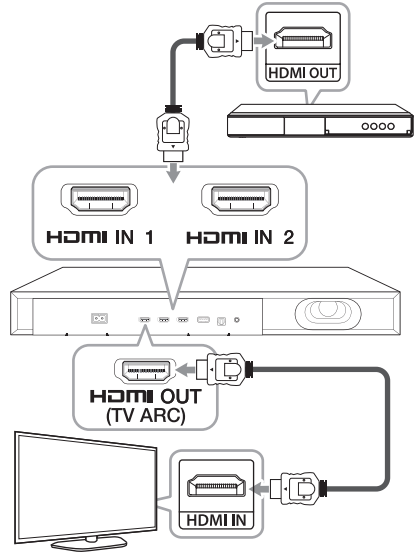

1. Sluit de HDMI IN1 of HDMI IN 2 plug op de achterkant van de unit aan op de HDMI OUT plug op het externe apparaat zoals een Blu-ray discspeler, DVD-speler enz.
2. Sluit de HDMI OUT-aansluiting op de achterkant van de unit aan op de HDMI IN-aansluiting van de TV.
3. Zet de invoerbron op HDMI IN 1 of HDMI IN 2. Druk herhaaldelijk **FUNC** op de afstandsbediening of **F** tot de functie gekozen is op het toestel.

! Opmerking

- Met de unit verbonden met externe apparaten en TV zoals hierboven geïllustreerd, zal de TV beeld en geluid alleen uitvoeren vanaf externe apparaten, wanneer de unit wordt uitgeschakeld in de HDMI IN 1 modus.
- De HDMI OUT-plug is voor TV-aansluiting. Zelfs al worden meerdere kanalen ingevoerd naar de unit via een HDMI-kabel, de unit kan slechts 2 kanalen uitvoeren naar de TV.
- Audiobronnen zonder verdere bewerking zullen door dit apparaat passeren wanneer deze eenheid is uitgeschakeld.

OPTICAL IN-aansluiting

Luister naar het geluid op TV, DVD of DigitaalApparaat met 2.1 of 2 kanaal modus.

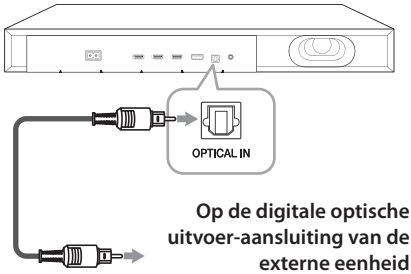

1. Sluit de OPTICAL IN plug op de achterkant van de unit aan op de optisch uit plug van uw TV (of digitale apparaat enz.) met behulp van een optische kabel.
2. Selecteer de ingangsbron OPTICAL door op **FUNC** op de afstandsbediening of **F** op de eenheid te drukken totdat de functie is geselecteerd.
Om rechtstreeks de OPTICAL-functie te selecteren, druk op **OPTICAL** op de afstandsbediening.
3. Luister naar geluid.
4. Druk om **OPTICAL** te verlaten op OPTICAL. Functie is her-afgestemd naar het vorige.

! Opmerking

- Voordat u de optische kabel aansluit, moet u eerste de beschermhoes van de plug verwijderen als uw kabel die heeft.
- Wanneer u op de knop **OPTICAL** drukt op de afstandsbediening terwijl de unit uit staat, zal de unit aan gaan en de optische functie zal worden geselecteerd.

DRAAGBAAR IN aansluiting

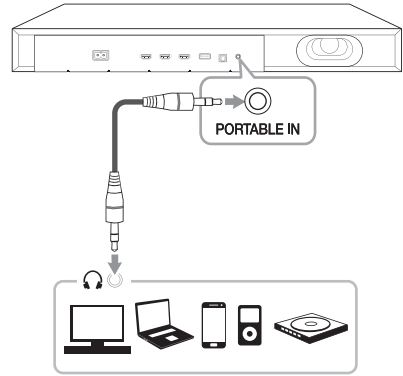

Naar muziek op uw draagbare speler luisteren

Het toestel kan worden gebruikt voor afspelen van muziek van verschillende typen draagbare spelers of externe apparaten.

1. Sluit de draagbare speler aan op de DRAAGBAAR IN connector van de unit met behulp van de 3,5 mm stereokabel.
2. Schakel het apparaat in door op **⏻** (Voeding) te drukken.
3. Selecteer de PORTABLE-functie door op **FUNC** op de afstandsbediening of **F** op de hoofdeenheid te drukken totdat de functie is geselecteerd.
4. Schakel de draagbare speler of het externe apparaat in en speel de muziek af.

USB-aansluiting

Sluit een USB-apparaat aan op het apparaat.

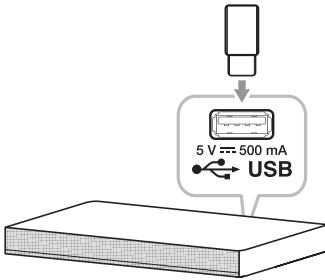

Voor meer informatie over het afspelen van bestanden op een USB, zie pagina 20.

Het USB-apparaat uit het apparaat verwijderen.

1. Kies een andere functie of druk twee keer kort achter elkaar op **■**.
2. Verwijder het USB-apparaat uit het apparaat.

Compatibele USB-apparaten

- MP3-speler: Flash-MP3-spelers.
- USB-flashstation: Toestellen die USB 2.0 ondersteunen.
- Bepaalde USB-apparaten worden niet door de USB-functie van dit apparaat ondersteund.

Vereisten voor USB-apparaten

- Apparaten waarvoor aanvullende software moet worden geïnstalleerd wanneer ze worden aangesloten op een computer, worden niet ondersteund.
- Verwijder het USB-apparaat niet terwijl het wordt gebruikt.
- Bij een USB-apparaat met een grote capaciteit kan het langer dan enkele minuten duren voordat de inhoud is gelezen.
- Om gegevensverlies te voorkomen, kunt u het beste een back-up van alle gegevens maken.
- Dit apparaat wordt niet ondersteund wanneer het in totaal 2000 of meer bestanden bevat.
- De USB-poort op het apparaat kan worden aangesloten op een computer. Het apparaat kan niet worden gebruikt als een opslagapparaat.

- Dit apparaat ondersteunt het exFAT-bestandssysteem niet. (FAT16/FAT32/NTFS-systemen zijn beschikbaar.)
- Afhankelijk van sommige apparaten, is het mogelijk dat de volgende items niet herkend worden door dit apparaat.
 - Externe HDD
 - Kaartlezers
 - Geblokkeerde apparaten
 - USB-apparaten van het harde type
 - USB-hub
 - USB-verlengkabel
 - iPhone/iPod/iPad
 - Android-apparaat

Afspelbare bestanden

Samplingfrequentie

- MP3 : binnen 32 tot 48 kHz
- WMA : binnen 32 tot 48 kHz
- OGG : binnen 32 tot 48 kHz
- FLAC : binnen 32 tot 192 kHz
- WAV : binnen 32 tot 48 kHz

Bitrate

- MP3 : binnen 80 tot 320 kbps
- WMA : binnen 56 tot 128 kbps
- OGG : binnen 64 tot 500 kbps
- FLAC : binnen 500 tot 5000 kbps
- WAV : binnen 500 tot 5000 kbps

- Maximumaantal bestanden: minder dan 2000
- Een beveiligd DRM (Digital Rights Management) bestand kan niet worden afgespeeld op het apparaat.
- Videobestanden in het USB-opslagapparaat kunnen niet afgespeeld worden.
- Afhankelijk van de prestaties van uw USB-apparaat, kan het afspelen niet goed werken.

! Opmerking

- Mappen en bestanden op de USB worden als volgt herkend.

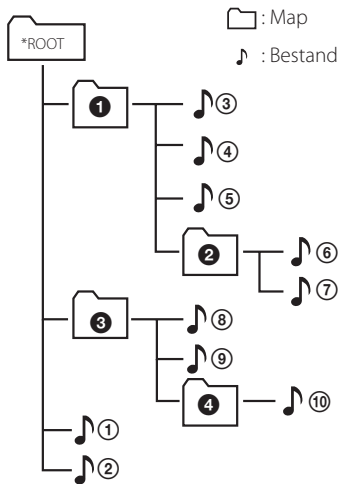

- Indien er zich geen bestand in een map bevindt, dan wordt de map niet getoond.
- Bestanden een voor een wordt afgespeeld van bestand 🎵 1 tot bestand 🎵 10.
- Bestanden en mappen worden in de opgenomen volgorde getoond en kunnen anders worden getoond vanwege de opnameomstandigheden.
- Dit apparaat kan alleen bestand- of mapnamen met cijfers of Engelse karakters weergeven.
- *ROOT: Het eerste scherm dat u ziet wanneer een computer de USB herkent, wordt "ROOT" genoemd.

Basisbediening

USB-bediening

1. Sluit het USB-apparaat aan op de USB-poort.
2. Selecteer de USB-functie door op **FUNC** op de afstandsbediening of **F** op de eenheid te drukken totdat de functie is geselecteerd.

Doel	Handeling
Stop	Druk op ■ .
Afspelen	Druk op ▶/ .
Pauze	Druk tijdens het afspelen op ▶/ .
Naar het volgende/vorige bestand	Druk tijdens het afspelen op ▶▶▶ op de afstandsbediening om naar het volgende bestand te gaan. Druk in de eerste 2 seconden van het afspelen op ◀◀◀ op de afstandsbediening om naar het vorige bestand te gaan. Druk na 3 seconden van het afspelen op ◀◀◀ op de afstandsbediening om naar het begin van het bestand te gaan.
Zoeken naar een gedeelte binnen het bestand	Druk tijdens het afspelen op de knop ◀◀◀/▶▶▶ en laat deze los op het punt dat u wilt beluisteren.
Herhaald of willekeurig afspelen	Druk herhaaldelijk op de toets REPEAT op de afstandsbediening. De volgende opties worden achtereenvolgens weergegeven in het display OFF → ONE → FOLDER → ALL → RANDOM.
Een map doorzoeken	Druk op FOLDER + / - op de afstandsbediening.
Afspelen hervatten	Deze eenheid onthoudt het nummer dat op dat moment werd afgespeeld voordat de functie werd gewijzigd of de eenheid werd uitgezet.

! Opmerking

- Het hervattingspunt kan worden gewist wanneer u de stekker uit het stopcontact haalt of het USB-apparaat van de unit verwijderd.
- Weergave herhalen/willekeurig afspelen werkt als volgt.

Op het display	Beschrijving
OFF	Speelt nummers op een USB-apparaat in volgorde af.
ONE	Speelt eenzelfde nummer herhaaldelijk af.
FOLDER	Speelt nummers in een map herhaaldelijk af.
ALL	Speelt alle nummers op een USB-apparaat herhaaldelijk af.
RANDOM	Speelt nummers in willekeurige volgorde af.

Andere bewerkingen

DRC (Dynamic Range Control)

Maak het geluid helder wanneer het volume laag staat en voorkom een plotseling toename in geluid (alleen Dolby Digitaal). Gebruik de toets **DRC** om [DRC ON] in te stellen.

AV Sync

Wanneer u audiosignalen van de tv ontvangt, is het mogelijk dat het beeld en het geluid niet synchroon lopen. In dat geval kunt u met deze functie de vertragingstijd aanpassen.

1. Druk op **AV SYNC**.
2. Gebruik **◀◀/▶▶** om door de hoeveelheid vertraging, die u kunt instellen tussen 0 en 300 ms, omhoog en omlaag te scrollen.



Opmerking

Deze functie werkt niet op de USB-functie.

Het geluid tijdelijk uitschakelen

Druk op **🔇** (Dempen) om het apparaat te dempen.

Zo kunt u het apparaat tijdelijk stilschakelen om bijvoorbeeld de telefoon op te nemen; hierbij knippert de indicatie "MUTE" op het beeldscherm.

Om het te annuleren, druk weer op **🔇** (Dempen) op de afstandsbediening of verander het volume.

Het bestand en de invoerbron weergeven

U kunt informatie weergeven uit de invoerbron door op **INFO** te drukken.

USB : Bestandsinformatie op een USB (MP3/WMA/OGG/FLAC/WAV)

OPTICAL/ARC/ HDMI IN : audio-indeling, audiokanaal.

BT (Bluetooth) : Het adres van het Bluetooth-apparaat dat is aangesloten.

De sleeptimer instellen

Deze unit zal automatisch uitgeschakeld worden door u timerinstelling.

Druk een paar keer op **SLEEP** om de gewenste tijdsduur (in minuten) te selecteren: DISPLAY OFF (scherm wordt uitgeschakeld) -> DIMMER (de lichtsterkte van het scherm wordt met de helft verminderd) -> Waarde slaaptimer (180 ~ 10) -> Display aan

Om de resterende tijd te controleren drukt u op **SLEEP**.

Om de slaapfunctie te annuleren, drukt u een paar keer op **SLEEP** tot "SLEEP 10" verschijnt. Druk daarna nog een keer op **SLEEP** terwijl "SLEEP 10" te zien is.



Opmerking

U kunt de resterende tijd controleren voordat het apparaat zichzelf uitschakelt. Als u op **SLEEP** drukt, verschijnt de resterende tijd op het beeldscherm.

De helderheid van het display instellen

Hiermee kunt u naar de TV kijken zonder onderbrekingen van het licht van het display van het apparaat.

DISPLAY OFF

Kies DISPLAY OFF om het display van dit apparaat uit te schakelen. Als u op de knoppen van het apparaat of de afstandsbediening drukt, verschijnt op het display de status van het apparaat, waarna het display na enkele seconden weer uit gaat.

DIMMER

Selecteer DIMMER om het display te dimmen.

Met behulp van de afstandsbediening van uw TV

kunt u sommige functies van deze unit regelen met de afstandsbediening van uw TV, zelfs met een product van een ander bedrijf.

Regelbare functies zijn volume hoger/lager en dempen.

Druk op **INFO** op de afstandsbediening en houd ongeveer 3 seconden vast. "ON - TV REMOTE" verschijnt en u kunt deze unit bedienen met de afstandsbediening van uw TV.

Om de status van deze functie te controleren, drukt u op **INFO** en houdt vast.

Om deze functies uit te zetten, drukt u op **INFO** en houdt vast en u drukt er nog een keer op terwijl uw scrolt naar "ON - TV REMOTE".

! Opmerking

- Ondersteunde TV-merken

LG	Panasonic	Philips	Samsung
Sharp	Sony	Toshiba	Vizio

- Zorg ervoor dat de geluidsuitvoer van uw TV is ingesteld op [External speaker].
- Afhankelijk van de afstandsbediening kan deze functie mogelijk niet goed werken.
- Deze functie kan mogelijk niet goed werken wanneer sommige TV-regelfuncties zoals CEC, SIMPLINK en LG Sound Sync op AAN zijn gezet.

AUTO POWER AAN/UIT

Deze unit wordt automatisch ingeschakeld door een inputbron: optisch, LG TV of Bluetooth.

Wanneer u uw TV of een extern apparaat aansluit op deze unit, dan herkent deze unit het inputsignaal en selecteert u de juiste functie. U kunt het geluid van uw apparaat horen.

Als u probeert uw Bluetooth apparaat te verbinden, gaat deze unit uit en de Bluetooth functie wordt geselecteerd. U kunt geluid horen door muziek af te spelen op het Bluetooth apparaat.

Deze functie schakelt iedere keer dat u op **AUTO POWER** duwt, in en uit.

! Opmerking

- Nadat het apparaat aangezet is met de functie AUTO POWER, zal dit automatisch uitgaan indien er gedurende een bepaalde tijdsperiode geen signaal is van de TV verbonden met LG Sound Sync (Optisch/ Draadloos).
- Nadat de unit ingeschakeld is met de functie AUTO POWER, gaat deze automatisch uit, indien er gedurende een bepaalde tijdsperiode geen signaal meer is van het externe apparaat.
- Indien u de speler direct heeft uitgezet, kan het niet automatisch meer aangezet worden met de AUTO POWER-functie. Echter de speler kan middels de AUTO POWER-functie aangezet worden wanneer het optische signaal na 5 seconden van geen signaal binnenkomt.
- Afhankelijk van het aangesloten apparaat is het mogelijk dat deze functie niet werkt.
- Als u de Bluetooth-verbinding met dit apparaat verbreekt, proberen sommige Bluetooth-apparaten voortdurend om verbinding te maken met het apparaat. Daarom wordt het aanbevolen om de verbinding te verbreken voordat het apparaat wordt uitgeschakeld.
- Als u AUTO POWER wilt gebruiken, dient SIMPLINK uitgeschakeld te zijn. Het duurt ongeveer 30 seconden om SIMPLINK aan of uit te schakelen.
- Wanneer u deze unit de eerste keer aan zet, wordt Auto Stroom functie op status gezet.

Automatisch afsluiten

Wanneer het apparaat niet aangesloten is aan een extern apparaat of wanneer het gedurende 20 minuten niet gebruikt is, zal dit apparaat zichzelf uitzetten om het gebruik van elektriciteit te besparen.

Hetzelfde geldt ook voor dit apparaat, na 6 uur, omdat de hoofdeenheid via analoge invoer is verbonden met andere apparaten. (Bijv.: Draagbaar enz.)

Hoe kunt u de draadloze netwerkverbinding of het draadloze apparaat ontkoppelen

Zet de AUTO POWER functie op uit en zet de unit uit.

Verandering van de auto-functie

Dit apparaat herkent invoersignalen, zoals optisch, Bluetooth en LG TV en wijzigt vervolgens automatisch naar de geschikte functie.

Als het optisch signaal binnenkomt

Bij het inschakelen van het externe apparaat, dat met een optische kabel aangesloten op deze unit, schakelt de unit over op optisch. U kunt het geluid van uw apparaat horen.

Wanneer u probeert het Bluetooth-apparaat aan te sluiten

Als u probeert om uw Bluetooth- apparaat aan te sluiten op deze unit, dan wordt de Bluetooth functie gekozen. Speel uw muziek op het Bluetooth-apparaat af.

Wanneer het LG TV-signaal binnenkomt

Wanneer u uw LG TV die verbonden is met LG Sound Sync (Draadloze verbinding) aan zet, verandert deze unit de functie naar LG TV. U kunt het geluid uit uw TV horen.

Opmerking

- Voor het omschakelen naar optische functie, moet er 5 seconden geen signaal binnenkomen.
- Deze unit wisselt de functie niet in optisch als SIMPLINK van de aangesloten TV, Blu-ray discspeler, opzetbox en dergelijke apparaten op aan is gezet of een verbonden CEC-ondersteund apparaat is aangezet.
- Als u de automatisch functiewijziging wilt gebruiken, moet SIMPLINK worden uitgeschakeld. Het uitschakelen van SIMPLINK duurt ongeveer 30 seconden.

LG Sound Sync



U kunt sommige functies van dit apparaat bedienen met de afstandsbediening van uw TV met LG Sound Sync. Het is geschikt voor LG TV's die LG Sound Sync ondersteunen. Verzeker u van het logo van LG Sound Sync op uw TV.

De bedienbare functies van de afstandsbediening van de LG TV: volume harder/zachter, geluid dempen

Raadpleeg de gebruikershandleiding van uw TV voor informatie over LG Sound Sync.

Maak één van de volgende verbindingen, afhankelijk van de mogelijkheden van uw installatie.

! Opmerking

- U kunt ook de afstandsbediening van dit apparaat gebruiken terwijl u LG Sound Sync gebruikt. Als u de afstandsbediening van uw TV weer gebruikt, zal het apparaat synchroniseren met de TV.
- Wanneer de verbindingen mislukken, verzekert u er dan van dat de TV niets mankeert en zet hem uit.
- Verzekert u er bij gebruik van LG Sound Sync van dat dit apparaat en de verbindingen in onderstaande gevallen in orde zijn.
 - Bij afsluiting van het apparaat.
 - Bij het veranderen van de functie naar de andere functies.
 - De optische kabel ontkoppelen.
 - Bij het ontkoppelen van de draadloze verbinding door een onderbreking of een te grote afstand.
- De benodigde tijd om dit apparaat uit te zetten verschilt afhankelijk van uw TV wanneer u de functie AUTO POWER op AAN zet.
- Details van het instellingenmenu van de TV variëren afhankelijk van het model van uw TV.

Met een draadverbinding

1. Verbind uw LG TV met het apparaat middels een optische kabel.

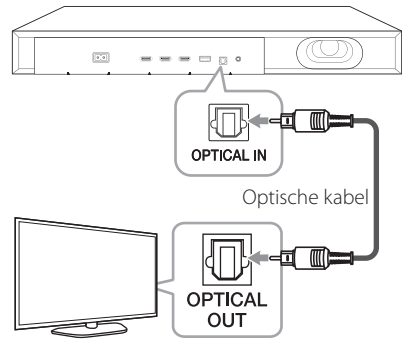

2. Stel het geluid van TV in om via dit apparaat naar het geluid te luisteren:
TV-instellingenmenu → [Geluid] → [TV-geluidsuitvoer] → [LG Sound Sync (Optisch)]
3. Zet het apparaat aan door op **⏻** (Voeding) op de afstandsbediening te drukken.
4. Selecteer de OPTICAL-functie met **FUNC** van de afstandsbediening of **F** op de eenheid totdat de functie is geselecteerd.

U zult "LG OPT" in het display zien als er een normale verbinding is tussen dit apparaat en uw tv.

Met een draadloze verbinding

1. Zet het apparaat aan door op  (Voeding) op de afstandsbediening te drukken.
2. Selecteer LG TV-functie met **FUNC** van de afstandsbediening of **F** op de eenheid totdat de functie is geselecteerd.
3. Stel het geluid van TV in om via dit apparaat naar het geluid te luisteren:
TV-instellingenmenu → [Geluid] → [TV-geluidsuitvoer] → [LG Sound Sync (Draadloos)]
“PAIRED” verschijnt gedurende 3 seconden in het display en dan ziet u “LG TV” in het display als er een normale verbinding is tussen dit apparaat en uw tv.

Opmerking

Als u het apparaat direct uitgezet heeft door op  (Voeding) te drukken, zal LG Sound Sync (Draadloos) ontkoppeld worden. Om deze functie opnieuw te gebruiken zult u de TV en het apparaat opnieuw met elkaar moeten verbinden.

Met behulp van **BLUETOOTH®** technologie

Over Bluetooth

Bluetooth is een draadloze communicatietechnologie voor verbindingen op korte afstanden.

Het geluid kan onderbroken worden wanneer er storing optreedt met andere elektronische golven die op dezelfde frequentie lopen of als u Bluetooth-apparaten in andere kamers in de buurt verbindt.

Voor het aansluiten van afzonderlijke apparaten door middel van **Bluetooth®** draadloze technologie zijn geen kosten verschuldigd. Een mobiele telefoon met **Bluetooth®** draadloze technologie kan via de Cascade worden gebruikt als de verbinding via **Bluetooth®** draadloze technologie tot stand is gebracht.

Beschikbare apparaten: mobiele telefoon, MP3, laptop, PDA enz.

Bluetooth-profielen

Teneinde de **Bluetooth®** draadloze technologie te gebruiken, dienen apparaten in staat te zijn bepaalde profielen te interpreteren. Dit apparaat is compatibel met het volgende profiel.

A2DP (Advanced Audio Distribution Profile)

Muziek luisteren die op een Bluetooth-apparaat is opgeslagen

Het apparaat en het Bluetooth-apparaat koppelen

Voordat u de procedure voor het koppelen van de apparaten start, moet u de Bluetooth-functie van het Bluetooth-apparaat inschakelen. Raadpleeg hiervoor de gebruikershandleiding die bij uw Bluetooth-apparaat is geleverd. Zodra de apparaten zijn gekoppeld, hoeft u deze procedure niet opnieuw uit te voeren.

1. Selecteer de Bluetooth-functie met **FUNC** van de afstandsbediening of **F** op de eenheid totdat de functie is geselecteerd. In het display verschijnt achtereenvolgens de tekst "BT" en "BT READY".
2. Gebruik het Bluetooth-apparaat om de procedure voor het koppelen van de apparaten uit te voeren. Wanneer u het Bluetooth-apparaat gebruikt om dit apparaat te zoeken, verschijnt er mogelijk een lijst met gevonden apparaten in het display van het Bluetooth-apparaat, afhankelijk van het type Bluetooth-apparaat. Dit apparaat wordt weergegeven als "LG LAP250H (XX) / LG LAD350H (XX)".
3. Selecteer: "LG LAP250H (XX) / LG LAD350H (XX)".

! Opmerking

- XX betekent de laatste twee cijfers van het Bluetooth adres. Indien uw speler bijvoorbeeld een Bluetooth-adres zoals 9C:02:98:4A:F7:08 heeft, zult u "LG LAP250H (08) / LG LAD350H (08)" op uw Bluetooth-apparaat zien.
- De manier van koppelen kan variëren afhankelijk van het type Bluetooth-apparaat. Voer de PIN code (0000) in wanneer nodig.
- U kunt deze unit verbinden met tot 3 Bluetooth apparaten tegelijkertijd via dezelfde methode als hierboven beschreven.
- De meervoudig gepaarde verbinding wordt alleen ondersteund op Android of iOS apparaten. (Meervoudig gepaarde verbinding wordt mogelijk niet ondersteund afhankelijk van de specificaties van het aangesloten apparaat.)
- Verwijderbaar/ontkoppelbaar Bluetooth apparaat (Bijv. Dongle enz.) ondersteund geen meervoudig paren.

4. Wanneer deze unit met succes is verbonden met uw Bluetooth apparaat, zal "PAIRED" verschijnen op het displayvenster en spoedig veranderen in de naam van het Bluetooth apparaat.

! Opmerking

- "PAIRED" zal kort op de display verschijnen wanneer u andere apparaten aansluit voor meervoudig paren.
- Als de mogelijkheid er niet is om de apparaatnaam op de unit weer te geven, zal " _ " worden weergegeven.

5. Muziek luisteren.
Als u de muziek die u op het Bluetooth-apparaat hebt opgeslagen, wilt afspelen, raadpleegt u de gebruikershandleiding die bij uw Bluetooth-apparaat is geleverd.

! Opmerking

- Wanneer u **Bluetooth®** technologie gebruikt, dient u een verbinding te maken tussen de unit en het Bluetooth apparaat terwijl de apparaten zo dicht mogelijk bij elkaar zijn en behoud deze afstand.
Het is echter mogelijk dat het in onderstaand geval niet goed werkt:
 - Er is een obstakel tussen de unit en het Bluetooth apparaat.
 - Er is een apparaat dat dezelfde frequentie gebruikt met **Bluetooth®** technologie zoals medische uitrusting, een magnetron of een draadloos LAN apparaat.
- U moet uw Bluetooth apparaat opnieuw met deze unit verbinden wanneer u hem herstart.
- Zelfs als deze unit is verbonden met tot 3 Bluetooth apparaten, kunt u muziek afspelen en regelen met behulp van slechts één van de verbonden apparaten.
- Wanneer deze unit is verbonden met meerdere Bluetooth apparaten, behoudt slechts één apparaat dat u afspeelt, de Bluetooth verbinding, wanneer u de functie wisselt naar de andere.
- Het geluid wordt mogelijk onderbroken wanneer de verbinding storing ondervindt van andere elektronische golven.
- U kunt mogelijk het Bluetooth apparaat niet met deze unit regelen.
- Het is mogelijk dat u, afhankelijk van het type apparaat, de Bluetooth-functie niet kunt gebruiken.
- U kunt met uw telefoon, MP3-speler, Notebook, enz., genieten van uw draadloze systeem.
- Hoe groter de afstand tussen de unit en het Bluetooth apparaat, hoe slechter de geluidskwaliteit wordt.
- De Bluetooth verbinding wordt verbroken wanneer de unit uitgezet wordt of wanneer het Bluetooth apparaat te ver van de unit af komt.
- Wanneer de Bluetooth verbinding ontkoppeld wordt, verbindt het Bluetooth apparaat dan opnieuw met de unit.
- Wanneer er geen Bluetooth-apparaat is verbonden, wordt het bericht "BT READY" weergegeven in het display.
- Als u een Bluetooth-apparaat (iOS et cetera) aansluit op dit apparaat, of het apparaat bediend, dan kunt u het volumeniveau van beide apparaten synchroniseren.

Bluetooth App gebruiken

! Opmerking

De "Music Flow Bluetooth"-app kan voor dit apparaat alleen met Android OS gebruikt worden.

Over de "Music Flow Bluetooth"-App

"Music Flow Bluetooth"-app brengt een suite aan nieuw features aan dit apparaat.

Om meer features te krijgen wordt u geadviseerd om de "Music Flow Bluetooth"-app te downloaden.

Installeer de "Music Flow Bluetooth"-App op uw Bluetooth apparaat

Er zijn twee manieren om de "Music Flow Bluetooth" app op uw Bluetooth-apparaat te installeren.

Installeer de "Music Flow Bluetooth" app via QR -code

1. Installeer "Music Flow Bluetooth"-app middels de QR-code. Gebruik scanning-software om de QR-code te scannen.



2. Tik op het icoon voor installatie.
3. Tik op het icoon voor downloading.

! Opmerking

- Zorg ervoor dat uw Bluetooth apparaat met het internet verbonden is.
- Zorg ervoor dat uw Bluetooth-apparaat over een scanning software applicatie beschikt. Wanneer u er geen heeft, download er een van "Google Android Market (Google Play Store)".
- Afhankelijk van de regio kan de QR code mogelijk niet werken.

Installeer "Music Flow Bluetooth"-App middels "Google Android Market (Google Play Store)"

1. Tik op het icoon van "Google Android Market (Google Play Store)".
2. Typ in de zoekbalk "Music Flow Bluetooth" in en zoek ernaar.
3. Vind "Music Flow Bluetooth" in de zoekresultatenlijst en tik erop om de Bluetooth app te downloaden.
4. Tik op het icoon voor installatie.
5. Tik op het icoon voor downloading.

! Opmerking

- Zorg ervoor dat uw Bluetooth apparaat met het internet verbonden is.
- Zorg ervoor dat uw Bluetooth apparaat uitgerust is met "Google Android Market (Google Play Store)".

Activeer Bluetooth met de "Music Flow Bluetooth"-App

"Music Flow Bluetooth"-app helpt bij het verbinden van uw Bluetooth apparaat met dit apparaat.

1. Tik op het icoon van de "Music Flow Bluetooth"-app op het home-scherm om de "Music Flow Bluetooth"-app te openen en ga naar het hoofdmenu.
2. Tik op [Menu] en selecteer het apparaat van uw keuze.
3. Als u meer informatie wilt krijgen over de werking, druk dan op [Instellingen] en ga na de Gebruikersgids.

! Opmerking

- De "Music Flow Bluetooth" app zal als volgt beschikbaar zijn in de software-versie;
 - Android O/S: Ver 4.0.3 (of later)
- Gebruikt u de "Music Flow Bluetooth" app voor de bediening, dan zijn er wat verschillen tussen "Music Flow Bluetooth" app en de bijgeleverde afstandsbediening. Gebruik indien nodig de bijgeleverde afstandsbediening.
- Afhankelijk van het Bluetooth-toestel kan de "Music Flow Bluetooth" app mogelijk niet werken.
- Na het aansluiten van de "Music Flow Bluetooth" app, kan er muziek op uw apparaat worden afgespeeld. In dit geval kunt u proberen de verbingsprocedure opnieuw te volgen.
- Als u de andere applicaties in werking zet of de instellingen op uw Bluetooth-apparaat verandert tijdens het gebruik van "Music Flow Bluetooth" app, kan het zijn, dat de "Music Flow Bluetooth" niet normaal werkt.
- Wanneer de "Music Flow Bluetooth" app niet normaal werkt, controleer dan uw Bluetooth-apparaat en de aansluiting van de "Music Flow Bluetooth" app en probeer daarna opnieuw verbinding te maken.
- Afhankelijk van het besturingssysteem van uw smartphone, zijn er een aantal verschillende de "Music Flow Bluetooth" werkingen.
- Zelfs al wordt de Bluetooth verbinding ontkoppelt, dan nog kunt u de "Music Flow Bluetooth" app gebruiken wanneer u de functie verandert.

Het geluid regelen

Geluidseffect instellen

Dit systeem beschikt over een aantal vooraf gedefinieerde surround sound-velden. U kunt met de toets **SOUND EFFECT** de gewenste geluidsmodus selecteren.

Welke items er voor de equalizer worden weergegeven, is afhankelijk van de geluidsbronnen en -effecten.

Op het display	Beschrijving
STANDARD	Hiermee krijgt u een comfortabele en natuurlijke geluidsweergave.
MUSIC	Hiermee kunt u van dynamischer geluid genieten.
CINEMA	U kunt genieten van diepgaande omgevingsgeluiden, ofwel surround sound.
FLAT	Geeft gebalanceerd geluid.
BOOST	Verhoogt het middenbereik voor geluidsversterking.
TREBLE / BASS	Versterkt de treble en bass.

! Opmerking

- In bepaalde surroundmodi geven sommige luidsprekers geen geluid of een zacht geluid weer. Dit is afhankelijk van de surroundmodus en de audiobron. Dit duidt niet op een defect.
- Mogelijk moet u de geluidseffectmodus resetten, na het veranderen van invoer, soms zelfs nadat het geluidsbestand gewisseld is.

Pas het volumeniveau automatisch aan

Dit apparaat ondersteunt de functie Autovolume dat het volumeniveau automatisch aanpast.

Als het volume te hard of te zacht is drukt u op **AUTO VOL** op de afstandsbediening. Op deze manier kunt u van het geluid genieten op het juiste volumeniveau.

Om deze functie te annuleren drukt u opnieuw op de knop.

Aanpassen van de Treble/ Bass/Subwoofer

U kunt het geluidsniveau van Treble, Bass en Subwoofer naar eigen voorkeur aanpassen.

TREBLE/BASS : -5 dB tot 5 Db

SUBWF (Subwoofer) : -20 dB tot 6 dB

1. Druk herhaaldelijk op de -knop om Treble, bass of subwoofer te selecteren.
2. Druk op **VOL +/-** om het geluidsniveau aan te passen.

Nachtmodus

Deze functie is nuttig wanneer u films wilt bekijken op laag volume 's avonds laat.

Druk op de -knop op de afstandsbediening. Zo kunt u Nachtmodus activeren.

Om te annuleren drukt u opnieuw op de -knop.

Problemen oplossen

PROBLEEM	OORZAAK & CORRECTIE
Het toestel werkt niet goed.	<ul style="list-style-type: none"> Schakel dit apparaat en het aangesloten externe apparaat uit (tv, woofer, dvd-speler, versterker, enz.) en schakel het opnieuw in. Koppel het netsnoer van dit apparaat en het aangesloten externe apparaat los (tv, woofer, dvd-speler, versterker, enz.) en probeer het opnieuw aan te sluiten. Een eerdere instelling is mogelijk niet opgeslagen wanneer de stroom van het apparaat wordt gehaald.
Geen stroom	<ul style="list-style-type: none"> De stekker zit niet in het stopcontact. Sluit de netkabel aan op een stopcontact. Controleer het stopcontact door er een ander apparaat op aan te sluiten.
Geen geluid	<ul style="list-style-type: none"> Foute invoerbron gekozen. Controleer de invoerbron en kies de juiste invoerbron. De stil-functie is geactiveerd. Druk  (Dempen) of pas het volume aan om de stil-functie te annuleren. Wanneer u verbinding met een extern apparaat gebruikt (set-topbox, Bluetooth-apparaat, enz.), past u het volume van het apparaat aan.
Geen weergave	<ul style="list-style-type: none"> De DISPLAY OFF-functie is geactiveerd. Druk herhaaldelijk op SLEEP om de functie te annuleren. (Zie pagina 21).
De afstandsbediening werkt niet goed.	<ul style="list-style-type: none"> De afstandsbediening bevindt zich te ver van het apparaat. Gebruik de afstandsbediening binnen een afstand van ongeveer 7 m van het apparaat. Er bevindt zich een obstakel tussen de afstandsbediening en het apparaat. Verwijder het obstakel. De batterij van de afstandsbediening is leeg. Vervang de batterijen.
De AUTO POWER-functie werkt niet.	<ul style="list-style-type: none"> Controleer de aansluiting van het externe apparaat, zoals de TV, DVD/Blu-Ray-speler of het Bluetooth-apparaat. Controleer de status van SIMPLINK en zet SIMPLINK uit. Afhankelijk van het aangesloten apparaat is het mogelijk dat deze functie niet werkt.
LG Sound Sync werkt niet.	<ul style="list-style-type: none"> Controleer of uw LG TV LG Sound Sync ondersteunt. Controleer de aansluiting van LG Sound Sync (Optisch of draadloos). Controleer het geluid van uw TV en dit apparaat.

PROBLEEM	OORZAAK & CORRECTIE
<p>Wanneer u vindt dat het geluid uit het apparaat te laag is.</p>	<p>Controleer de onderstaande gegevens en stel het apparaat overkomstig deze gegevens af.</p> <ul style="list-style-type: none"> • Schakel met de afstandsbediening stand [ON] van de DRC-functie op stand [OFF]. • Wanneer het apparaat op de tv is aangesloten, wijzigt u de instelling AUDIO DIGITAL OUT in het instellingsmenu van de TV van [PCM] naar [AUTO] of [BITSTREAM]. • Wanneer het apparaat op de Speler is aangesloten, wijzigt u de instelling AUDIO DIGITAL OUT in het instellingsmenu van de Speler van [PCM] naar [PRIMARY PASS-THROUGH] of [BITSTREAM]. • Verander Audio DRC-instelling op het instelmenu van de Player naar de stand [OFF].
<p>Er bevindt zich een ruis in de omgeving van het apparaat.</p>	<p>Afhankelijk van het soort meubelstuk waarop het apparaat geplaatst is, kunt u mogelijk een licht geluid van dat meubel horen door de dubbele subwoofers in het product.</p> <ul style="list-style-type: none"> • Controleer het ondersteunende meubelstuk of het voldoende stevig en horizontaal is. • Als u echter nog steeds geluid hoort, plaats dan een tafelkleed tussen het apparaat en het oppervlak.

Handelsmerken en licenties

Alle andere handelsmerken zijn handelsmerken van hun respectievelijke eigenaren.



Geproduceerd onder licentie van Dolby Laboratories. Dolby en de dubbele D zijn handelsmerken van Dolby Laboratories.



Voor DTS octrooien, zie <http://patents.dts.com>. Gefabriceerd onder licentie van DTS Licensing Limited. DTS, het Symbool, & DTS en het Symbool samen zijn geregistreerde handelsmerken, en DTS Digital Surround is een handelsmerk van DTS, Inc. ©DTS, Inc. Alle rechten voorbehouden.



Bluetooth® draadloze technologie is een systeem dat radioverbinding toestaat tussen elektronische apparaten.

Wanneer u een apparaat aansluit via de draadloze **Bluetooth**®-technologie, brengt dit geen extra kosten met zich mee. Een mobiele telefoon die is voorzien van de draadloze **Bluetooth**®-technologie, kan worden bediend via de Cascade als er via de draadloze **Bluetooth**®-technologie een verbinding tot stand is gebracht.

Het woordmerk **Bluetooth**® en de logo's van **Bluetooth**® zijn eigendom van Bluetooth SIG, Inc. en LG Electronics gebruikt deze items onder licentie.

De overige handelsmerken en merknamen zijn eigendom van hun respectieve eigenaren.



HDMI, het HDMI-logo en High-Definition Multimedia Interface zijn handelsmerken of gedeponeerde handelsmerken van HDMI Licensing LLC.

Specificaties

Algemeen (LAP250H / LAD350H)	
Stroomvereisten	Raadpleeg het hoofdlabel op de eenheid.
Stroomverbruik	20 W
	Netwerk standby : 1,5 W (Als alle netwerkpporten geactiveerd zijn.)
Afmetingen (B x H x D)	530 mm x 60 mm x 350 mm
Netto gewicht (Circa)	5,3 kg
Bedrijfstemperatuur	5 °C tot 35 °C
Bedrijfsvochtigheid	5 % tot 90 %

Ingangen/Uitgangen	
OPTICAL IN	Optische aansluiting x 1
PORTABLE IN	0,5 Vrms (3,5mm-stereo-aansluiting) x 1
HDMI IN	19 pins (type A, HDMI™-connector) x 2
HDMI OUT	19 pins (type A, HDMI™-connector) x 1
Beschikbare Digitale Invoer Audio Sampling Frequency	32 kHz, 44,1 kHz, 48 kHz, 96 kHz

USB	
Versie	2,0
Voeding via bus	5 V  500 mA

Versterker	
Totaal	100 W
Voor	25 W x 2 (8 Ω bij 1 kHz)
Subwoofer	50 W (4 Ω bij 80 Hz)
THD (Totale harmonische vervorming)	10 %

Bluetooth	
Codec	SBC

- De vormgeving en specificaties kunnen zonder voorafgaande kennisgeving worden gewijzigd.

Onderhoud

Omgaan met het apparaat

Het apparaat verzenden

Bewaar de originele verzendoos en verpakkingsmaterialen. Als u het apparaat moet verzenden, kunt u het apparaat voor een maximale bescherming weer inpakken zoals het oorspronkelijk in de fabriek is gedaan.

Houd het oppervlak van de behuizing schoon

- Gebruik geen vluchtige stoffen, zoals insecticiden, in de buurt van het apparaat.
- Als u druk uitoefent wanneer u het apparaat afneemt, kan het oppervlak beschadigd raken.
- Zorg dat de behuizing niet langdurig in aanraking komt met rubberen of plastic producten.

Het apparaat reinigen

Gebruik een zachte, droge doek om het apparaat te reinigen. Als de oppervlakken extreem vuil zijn, gebruikt u een zachte doek met een milde zeepoplossing. Gebruik geen sterke oplosmiddelen als alcohol, benzine of thinner. Deze producten kunnen het oppervlak van het apparaat beschadigen.

