



KULLANIM KILAVUZU

LED TV*

*LG LED TV, LED arka ışıkları olan LCD ekranına sahiptir.

Setinizi çalıştırmadan önce bu kılavuzu lütfen dikkatle okuyun ve ileride başvurmak için saklayın.

LW75**

LW76**

LY75**

LY76**

LY96**

İÇİNDEKİLER

3 LİSANLAR

3 AÇIK KAYNAKLI YAZILIM BİLDİRİMİ BİLGİLERİ

4 GÜVENLİK TALİMATLARI

- 4 - 3D Görüntü İzleme (Yalnızca 3D modelleri)

6 KURULUM PROSEDÜRÜ

7 MONTAJ VE HAZIRLIK

- 7 Paketin Açılması
11 Ayrı satılan öğeler
12 Parçalar ve düğmeler
13 - Joystick düğmesini kullanma
14 TV TV'nin kaldırılması ve taşınması
15 TV'yi Ayarlama
15 - Ayağın bağlanması
18 Sehpa üzerine montaj
21 Duvara montaj
23 Kabloların düzenlenmesi

24 BAĞLANTILARIN YAPILMASI

- 24 Antenin Bağlantısı
25 Adaptör Bağlantısı
25 Çanak Anten Bağlantısı
25 LED Saat Bağlantısı
26 HDMI Bağlantısı
27 MHL Bağlantısı
27 Ses Sistemini Bağlama
28 Ağ Kurulumu
28 - Kablolu Ağ Bağlantısı
29 Ses Bağlantısı
29 - Dijital optik ses bağlantısı
29 CI Modülü Bağlantısı
30 Kulaklık Bağlantısı
30 USB'ye Bağlama
31 Euro Scart Bağlantısı

32 UZAKTAN KUMANDA

35 BAKIM

- 35 TV'nizin temizlenmesi
35 - Ekran, çerçeve, kabin ve ayaklık
35 - Güç kablosu

36 SORUN GİDERME

37 TEKNİK ÖZELLİKLER

48 KIZILÖTESİ KODLARI

49 HARİCİ KONTROL CİHAZI KURULUMU

- 49 RS-232C Kurulumu
49 Konnektör tipi:
9 Pimli D-Sub Erkek
50 RS-232C Yapılandırması
51 İletişim Parametreleri
51 Komut referans listesi
52 İletim / Alım Protokolü

57 ÇEVRESEL BİLGİLER



UYARI

- Uyarı mesajını ciddiye almazsanız, ciddi şekilde yaralanabilir veya bir kaza ya da ölüme sebebiyet verebilirsiniz.



DİKKAT

- Dikkat mesajını ciddiye almazsanız, hafifçe yaralanabilir veya ürüne zarar verebilirsiniz.



NOT

- Notlar ürünü tanımanızı ve güvenli bir şekilde kullanmanızı sağlar. Lütfen ürünü kullanmadan önce notları dikkatli bir şekilde okuyun.

LİSANSLAR

Desteklenen lisanslar modele göre değişiklik gösterebilir. Lisanslar hakkında daha fazla bilgi için www.lg.com adresini ziyaret edin.



Dolby Laboratories lisansı altında üretilmiştir. Dolby ve çift D sembolü, Dolby Laboratories'in ticari markalarıdır.



HDMI ve HDMI Yüksek Tanımlı Multimedya Arabirimi terimleri ve HDMI Logosu, HDMI Licensing, LLC'nin Amerika Birleşik Devletleri ve diğer ülkelerde ticari markaları veya tescilli ticari markalarıdır.



DIVX VIDEO HAKKINDA: DivX®, Rovi Corporation'ın iştiraki olan DivX, LLC tarafından yaratılmış bir dijital video formatıdır. Bu ürün, DivX videoları oynattığını doğrulayan çok sıkı testlerden geçmiş ve DivX Certified® sertifikasına sahip bir cihazdır. Dosyalarınızı DivX videolarına dönüştürecek yazılım araçları ve daha fazla bilgi edinmek için divx.com adresini ziyaret edin.

DIVX VIDEO-ON-DEMAND HAKKINDA: Bu DivX Certified® sertifikasına sahip cihaz ile, satın alınan DivX Video-on-Demand (VOD) filmleri oynatabilmek için ürün kaydının yapılması gerekir. Kayıt kodunuzu almak için, cihazınızın ayarlar bölümündeki DivX VOD bölümüne girin. Ürün kaydınızı nasıl tamamlayacağınız konusunda daha fazla bilgi almak için vod.divx.com adresini ziyaret edin.

"DivX Certified®, premium içerik dahil HD 1080p çözünürlüğe kadar DivX® video oynatılabileceğini belirtir."

"DivX®, DivX Certified® ve ilgili logolar Rovi Corporation veya bağlı şirketlerin ticari markalarıdır ve lisansla kullanılır."

"Aşağıda belirtilen bir veya birkaç ABD patentiyle korunmaktadır:
7,295,673; 7,460,668; 7,515,710; 7,519,274"



DTS patentleri için bkz. <http://patents.dts.com>. DTS Licensing Limited lisansı altında üretilmiştir. DTS, Symbol ve DTS ile Symbol tescilli ticari markalarıdır ve DTS 2.0+Digital Out, DTS, Inc. © DTS, Inc. firmasının ticari markasıdır. Tüm Hakları Saklıdır.

AÇIK KAYNAKLI YAZILIM BİLDİRİMİ BİLGİLERİ

GPL, LGPL, MPL ve bu ürünün içerdiği diğer açık kaynaklı lisanslar altında kaynak kodu elde etmek için lütfen <http://opensource.lge.com> adresini ziyaret edin.

Kaynak koduna ek olarak, adı geçen tüm lisans koşulları, garanti feragatnameleri ve telif hakkı bildirimleri indirilmek üzere mevcuttur.

LG Electronics, opensource@lge.com adresine e-posta atarak talep etmeniz durumunda dağıtım masrafları (medya, sevkiyat ve taşıma ücretleri gibi) size ait olmak üzere ürünün kaynak kodunu bir CD-ROM'a kayıtlı olarak da gönderecektir. Bu teklif, ürünü satın aldığınız tarihten itibaren üç (3) yıl süreyle geçerlidir.

GÜVENLİK TALIMATLARI



Lütfen ürünü kullanmadan önce bu güvenlik önlemlerini dikkatlice okuyun.

3D Görüntü İzleme (Yalnızca 3D modelleri)



UYARI

İzleme Ortamı

- İzleme Süresi
 - 3D içerik izlerken saatte bir 5 - 15 dakika ara verin. Uzun süre 3D içerik izlemek baş ağrısı, baş dönmesi, yorgunluk veya göz yorgunluğuna yol açabilir.

Fotosensitivite nöbetleri veya kronik hastalığı olan kişiler

- Bazı kullanıcılar 3D içeriklerdeki yanıp sönen ışığa veya belirli şekillere maruz kaldıklarında nöbet geçirebilir veya başka anormal semptomlar gösterebilir.
- Bulantı hissediyorsanız, hamileyseniz ve/veya sara, kalp bozukluğu, tansiyon hastalığı gibi kronik bir hastalığınız varsa 3D video izlemeyin.
- Stereo körlük veya stereo anomali yaşayan kişilerin 3D içerik izlemesi tavsiye edilmemektedir. Çift görme veya görme rahatsızlığı oluşabilir.
- Strabismus (şaşıklık), ambliyopi (zayıf görme) veya astigmatizminiz varsa çift görüntülerden dolayı derinliği algılamakta güçlü çekebilir ve kendini kolaylıkla yorgun hissedebilirsiniz. Ortalama bir yetişkinden daha sık ara vermeniz tavsiye edilir.
- Görme yeteneğiniz sağ ile sol gözünüz arasında farklılık gösteriyorsa 3D içerik izlemeden önce gözlerinizi kontrol ettirin.

3D içerik izlemekten vazgeçilmesini veya kaçınılmasını gerektiren semptomlar

- Uykusuzluk, aşırı çalışmak veya alkol almaktan kaynaklanan bir yorgunluk hissediyorsanız 3D içerik izlemeyin.
- Bu semptomlar görüldüğünde 3D içerik kullanmayı/izlemeyi bırakın ve semptomlar geçene kadar dinlenin.
 - Consult your doctor when the symptoms persist. Symptoms may include headache, eyeball pain, dizziness, nausea, palpitation, blurriness, discomfort, double image, visual inconvenience or fatigue.

**DİKKAT****İzleme Ortamı**

- İzleme Uzaklığı
 - 3D içerik izlerken en az ekranın çapraz uzunluğunun iki katı kadar bir mesafe bırakın. 3D içerik izlerken kendinizi rahatsız hissederseniz TV'den uzaklaşın.

İzleme Yaşı

- Bebekler/Çocuklar
 - 6 yaşından küçük çocukların 3D içerik kullanması/izlemesi yasaktır.
 - 10 yaşından küçük çocuklar, görme duyarıları gelişme aşamasında olduğundan aşırı tepki gösterebilir veya aşırı heyecanlanabilirler (örneğin, ekrana dokunmaya veya üzerine atlamaya çalışabilirler). Çocuklar 3D içerik izlerken özellikle takip edilmeli ve daha fazla dikkat gösterilmelidir.
 - Gözlerinin arasındaki uzaklık yetişkinlere göre daha kısa olduğu için çocuklar 3D sunumlara karşı daha fazla binoküler fark gösterirler. Bu nedenle aynı 3D görüntüyü izlerken yetişkinlere göre daha fazla stereoskopik derinlik algırlarlar.
- Gençler
 - 19 yaşından küçük gençler 3D içeriklerdeki ışıktan kaynaklanan uyarımlara bağlı olarak duyarlılık gösterebilirler. Yorulduklarında uzun süre 3D içerik izlememelerini tavsiye edin.
- Yaşlılar
 - Yaşlılar, 3D efektini gençlere göre daha az algılayabilirler. TV'ye önerilen uzaklıktan daha yakın oturmayın.

3D gözlüklerin kullanımına ilişkin uyarılar

- LG marka orjinal 3D gözlüğü kullanmaya dikkat edin. Aksi halde 3D videoları düzgün bir şekilde izleyemeyebilirsiniz.
- 3D gözlüğü normal gözlük, güneş gözlüğü veya koruyucu gözlük yerine kullanmayın.
- Üzerinde oynama yapılmış 3D gözlük kullanmak göz yorgunluğuna veya görüntülerin bozulmasına yol açabilir.
- 3D gözlüğünüzü aşırı yüksek veya düşük sıcaklıklarda bırakmayın. Aksi halde deformasyon oluşabilir.
- 3D gözlükler hassas nesnelere, kolaylıkla çizilirler. Gözlüğün camlarını silerken her zaman yumuşak, temiz bir bez kullanın. 3D gözlüğün camlarını keskin nesnelere çizmeyin veya kimyasal maddelerle temizlemeyin/silmeyin.

**NOT**

- Gösterilen resim sizin TV'nizden farklı olabilir.
- TV'nizin OSD'si (Ekran Üstü Gösterim) bu kılavuzda gösterilenlerden farklı olabilir.
- Mevcut menü ve opsiyonlar kullanmakta olduğunuz ürün modelinden veya giriş kaynağından farklı olabilir.
- Gelecekte bu TV'ye yeni özellikler eklenebilir.
- TV, güç tüketimini azaltmak için bekleme moduna alınabilir. Enerji tasarrufu amacıyla, bir süre izlenmeyecekse TV kapatılmalıdır.
- Görüntü parlaklığı seviyesinin düşürülmesiyle, kullanım sırasında tüketilen enerji miktarı önemli ölçüde azaltılabilir; bu durum genel çalıştırma maliyetini düşürecektir.

KURULUM PROSEDÜRÜ

- 1 Paketi açın ve tüm aksesuarların sağlandığından emin olun.
 - 2 Ayaklığı TV setine takın. (Modele bağlı olarak)
 - 3 Harici bir aygıtı TV setine bağlayın.
 - 4 Ağ bağlantınızın olduğundan emin olun.
TV ağ fonksiyonlarını yalnızca ağ bağlantısı yapıldığında kullanabilirsiniz.
- * TV'yi fabrikadan gönderildikten sonra ilk kez çalıştırdığınızda, açılması birkaç dakika sürebilir.

MONTAJ VE HAZIRLIK

Paketin Açılması

Ürün kutunuzda aşağıdaki öğelerin olup olmadığını kontrol edin. Aksesuarlarda herhangi bir eksiklik olması durumunda ürünü satın aldığınız yerel satıcıyla iletişime geçin. Bu kılavuzdaki resimler gerçek ürün ve öğeden farklı olabilir.



DİKKAT

- Ürün kullanım ömrü ve güvenliğinizi için onaylanmamış öğeler kullanmayın.
- Onaylanmamış öğelerin kullanılmasından kaynaklanan hasar ve yaralanmalar garanti kapsamına girmez.
- Bazı modellerde ekrana yapıştırılmış ince bir film bulunur ve bu film sökülmemelidir.



NOT

- Ürününüzle birlikte verilen öğeler modele göre değişiklik gösterebilir.
- Ürün özellikleri veya bu kılavuzun içeriği, ürün fonksiyonlarının yükseltilmesine bağlı olarak önceden haber verilmeksizin değiştirilebilir.
- Optimum bağlantı için, HDMI kabloları ve USB aygıtları 10 mm kalınlıktan ve 18 mm genişlikten az çıkıntıya sahip olmalıdır. USB kablo veya USB taşınabilir bellek TV'nizin USB bağlantı noktasına uymazsa, USB 2.0'ı destekleyen bir uzatma kablosu kullanın.

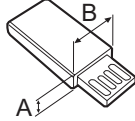
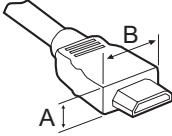

*A ≤ 10 mm

*B ≤ 18 mm

- HDMI logolu onaylı bir kablo kullanın.
- Onaylı bir HDMI kablosu kullanmazsanız ekrana görüntü gelmeyebilir veya bağlantı hataları oluşabilir. (Önerilen HDMI kablo tipleri)
 - Yüksek Hızlı HDMI®/TM kablosu
 - Ethernet destekli Yüksek Hızlı HDMI®/TM kablosu

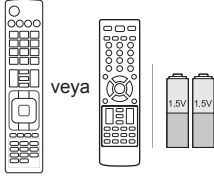

Uzaktan kumanda ve piller (AAA)

(Yalnızca LW75**, LY75**,
LY76**, LY96**)
(Bkz. s. 32, 33, 34)

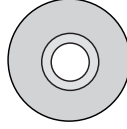

Kullanım Kılavuzu



Kablo Tutucu
(Modele bağlı olarak)
(Bkz. s. 23)

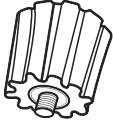

Duvara montaj aralıkları 2EA

(Yalnızca 42LW75**, 42LW76**,
42LY75**, 42LY76**)
(Bkz. s. 22)

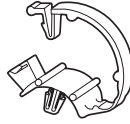

Kablo Yönetimleri 2EA

(Yalnızca LY750*, LY760*,
LY96**)
(Bkz. s. 23)

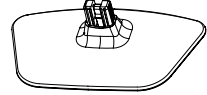

Ayaklık Tabanı
(Yalnızca 22LW75**)
(Bkz. s. 15)

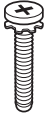

Ayaklık Vidaları

4EA, M4 x L20
(Yalnızca 32LY750*,
42/47/55LY751*, 32LY760*,
42/47/55LY761*)
6EA, M4 x L20
(Yalnızca 32/39LY751*,
32/39LY761*)
(Bkz. s. 15, 16, 17)



Ayaklık Vidaları

4EA, M4 x L14
(Yalnızca 39/42/47/55LY750*,
42/47/55LY751*,
39/42/47/55LY760*,
42/47/55LY761*,
42/47/55LY96**)
(Bkz. s. 15, 17)



Ayaklık Vidaları

4EA, M4 x L12
(Yalnızca 60LY96**)
(Bkz. s. 15)



Güç Kablosu

veya

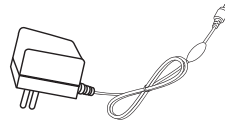

AC-DC Adaptörü
(Bkz. s. 25)

veya

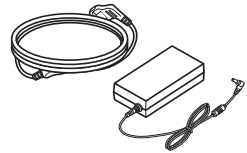

**Güç Kablosu/
AC-DC Adaptörü**
(Bkz. s. 25)

(Modele bağlı olarak)

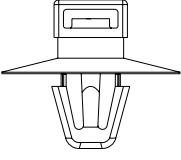

Kablo Tutucu
4EA
(Yalnızca 22/28LW75**)

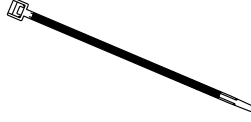

Kablo Yönetimleri
2EA
(Yalnızca 22/28LW75**)

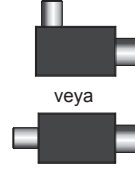

İzolator
(Modele bağlı olarak)
(Bkz. s. 10)

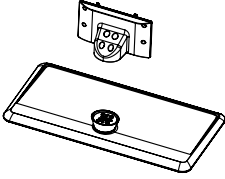

Ayaklık Tabanı/Ayaklık Gövdesi
(Yalnızca LY751*, LY761*)
(Bkz. s. 16, 17)

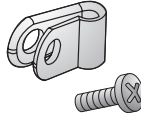

Güç Kablosu Tutucu/Vida
1EA
(Yalnızca 39/42/47/55LY751*,
39/42/47/55LY761*)
(Bkz. s. 23)



Torx Plus Yıldız Başlı Vidalar
2EA
(Yalnızca LY751*, LY761*)
(Bkz. s. 16, 17)

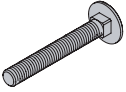

Ayaklık Sabitleme Vidaları
2EA
(Modele bağlı olarak)
(Bkz. s. 20)



Ayaklık Sabitleme Pulları
2EA
(Modele bağlı olarak)
(Bkz. s. 20)

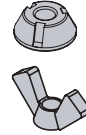

Ayaklık Sabitleme Somunları
2EA
(Modele bağlı olarak)
(Bkz. s. 20)



Kauçuklar
2EA
(Yalnızca LY751*, LY761*)
(Bkz. s. 18)

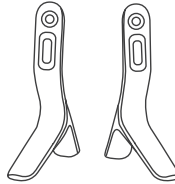

Ayaklık Tabanı
(Yalnızca LY750*, LY760*,
LY96**)
(Bkz. s. 15)

**NOT**

- Anten İzolatörü Kurulum Kılavuzu
 - TV Setiyle anten sinyalinin topraklaması arasında voltaj farkı olan bir yere TV'yi kurmak için anten izolatörü kullanın.
 - » TV Setiyle anten sinyali topraklaması arasında bir voltaj farkı varsa, anten temas noktası ısınabilir ve aşırı ısı kazalara sebep olabilir.
 - TV izlerken TV anteninden güç voltajını etkili bir şekilde kaldırarak güvenliği artırabilirsiniz. İzolatörü duvara monte etmeniz önerilir. Duvara monte edilemezse, TV'nin üzerine monte edin. Kurulmdan sonra anten izolatörünün bağlantısını kesmeyin.
 - Başlamadan önce TV anteninin bağlı olduğundan emin olun.

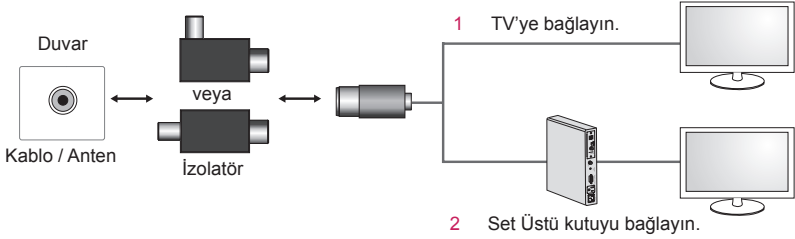

İzolatörün bir ucunu kablo/anten jakına, diğer ucunu TV setine veya set üstü kutuya bağlayın.

"Ana şebeke bağlantısı olan bina kurulumlarının koruyucu topraklamasına bağlı ekipman ya da koruyucu topraklama bağlantısı olan ya da koruyucu topraklama bağlantısına ve koaksiyel kablo kullanarak kablo dağıtım sistemine bağlı olan ekipmanlar, bazı durumlarda yangın tehlikesine yol açabilir. Bu sebeple, kablo dağıtım sistemine yapılan bağlantı, belirli bir frekans aralığı altında elektrik yalıtımı sağlayan bir aygıt vasıtasıyla sağlanmalıdır (galvanik izolatör, bkz. EN 60728-11)"

RF İzolatörünü uyguladığınızda, hafif bir sinyal hassasiyeti kaybı yaşanabilir.

Ayrı satılan öğeler

Ayrı satılan öğeler haber verilmeksizin değiştirilebilir veya kalitesinin artırılması amacıyla üzerinde değişiklik yapılabilir.

Bu öğeleri satın almak için satıcınızla temas kurun.

Bu cihazlar yalnızca belirli modellerle birlikte çalışır.

LG Ses cihazı

LED Saat

LEC-003

WCP-800

Kablosuz Şarj Yüzeyi

AN-MR300

Sihirli Kumanda

AG-F***

Cinema 3D Gözlükleri

AN-MR500

Sihirli Kumanda

WCR-800

Kablosuz Şarj Kumandası

Uyumluluk

	LW75**	LW76**	LY75**	LY76**	LY96**
LG Ses cihazı	•	•	•	•	•
AN-MR300 Sihirli Kumanda	•		•		
AN-MR500 Sihirli Kumanda				•	•
LED Saat LEC-003	• (22/28LW75** hariç)	•	•	•	
AG-F*** Cinema 3D Gözlükleri					•
WCR-800 Kablosuz Şarj Kumandası		•			
WCP-800 Kablosuz Şarj Yüzeyi		•			

Model adı veya tasarımı, ürün fonksiyonlarının yükseltilmesine, üreticinin koşullarına veya politikalarına bağlı olarak değiştirilebilir.

Parçalar ve düğmeler

A tipi : 22/28LW75**

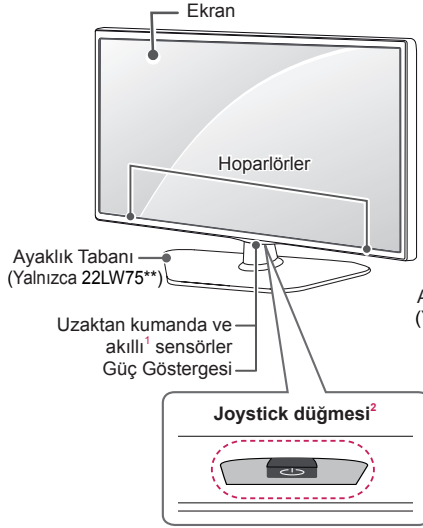

B tipi : 32/39/42/47LW75**, LW76**,
LY750*, LY760*

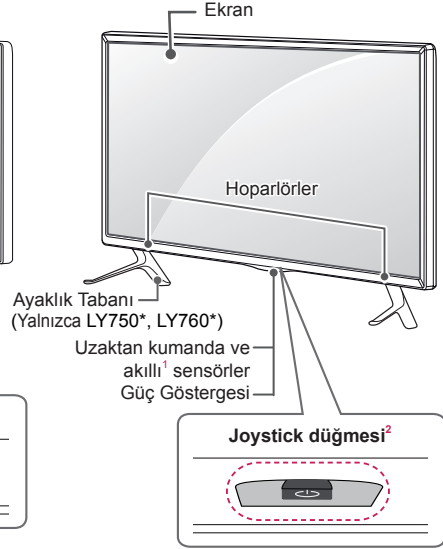

C tipi : LY751*, LY761*



D tipi : LY96**

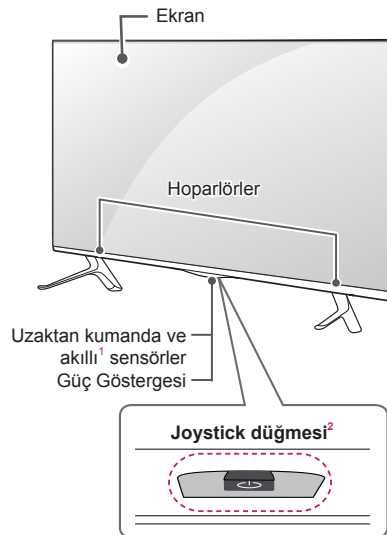

- 1 Akıllı sensör - Görüntü kalitesini çevresel koşullara göre ayarlar.
- 2 Joystick düğmesi - Bu düğme, TV ekranının altında yer alır.



**NOT**

- Ana menülerdeki **OPSİYON** veya **Genel** öğesini seçerek güç göstergesi ışığını açıp kapayabilirsiniz.

Joystick düğmesini kullanma

Joystick düğmesine basarak ya da düğmeyi yukarı, aşağı, sola veya sağa hareket ettirerek TV fonksiyonlarını kolaylıkla kullanabilirsiniz.

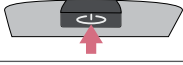
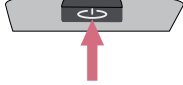
Temel fonksiyonlar

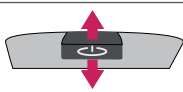
	Gücü Açma	TV kapalıyken parmağınızı joystick düğmesinin üstüne koyun ve düğmeye bir kez basıp bırakın.
	Gücü Kapatma	TV açıkken parmağınızı joystick düğmesinin üstüne koyun ve düğmeye bir kez birkaç saniyelikli basıp bırakın.
	Ses Seviyesi Kontrolü	Parmağınızı joystick düğmesinin üstüne koyup düğmeyi sola veya sağa iterseniz ses seviyesini istediğiniz gibi ayarlayabilirsiniz.
	Program Kontrolü	Parmağınızı joystick düğmesinin üstüne koyup düğmeyi aşağı veya yukarı iterseniz kayıtlı programlar arasında istediğiniz gibi gezinebilirsiniz.

**NOT**

- Parmağınızı joystick düğmesinin üstüne koyup düğmeyi yukarı, aşağı, sola veya sağa iterken joystick düğmesine basmamaya dikkat edin. Önce joystick düğmesine basarsanız ses seviyesini ve kayıtlı programları ayarlayamazsınız.

Menüyü Ayarlama

(Yalnızca LW76**, LY76**, LY96**)

TV açıkken joystick düğmesine bir kez basın.

Joystick düğmesini sola veya sağa hareket ettirerek Menü öğelerini (🔌, ✘, 📺) ayarlayabilirsiniz.

		TV KAPALI	Güçü kapatın.
		KAPAT	Ekran üstünde görüntüleneni silerek TV izleme moduna geri döner.
		GİRİŞ	Giriş kaynağını değiştirir.

TV TV'nin kaldırılması ve taşınması

TV'nin kaldırılırken veya taşınırken çizilmesini ya da hasar görmesini önlemek ve tipi ve boyutu ne olursa olsun emniyetli ve uygun şekilde taşınmasını sağlamak için aşağıdakileri okuyun.



DİKKAT

- Hasar görmesine yol açabileceğinden ekrana hiçbir koşulda dokunmayın.
- TV'nin kutuda ya da TV'nin orijinal ambalaj malzemesinde taşınması önerilir.
- TV kaldırılmadan ya da taşınmadan önce, güç kablosunu ve diğer tüm kabloları çıkarın.
- TV'yi tutarken hasar görmesini önlemek amacıyla ekran size doğru bakmamalıdır.

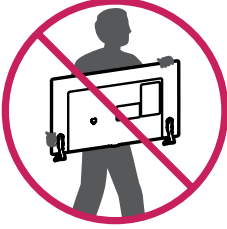

- TV çerçevesinin alt ve üst kısmını sıkıca tutun. Saydam kısım, hoparlör ve hoparlör ızgarası alanından tutmadığınızdan emin olun.

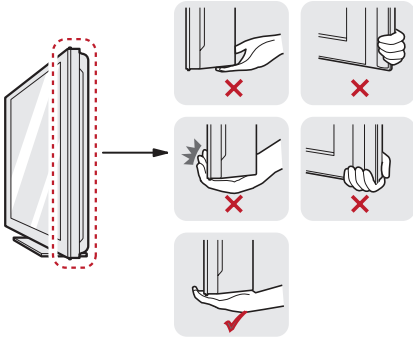

- Büyük bir TV taşınırken, en az 2 kişi hazır bulunmalıdır.
- TV'yi elde taşırken aşağıdaki şekilde gösterildiği gibi tutun.

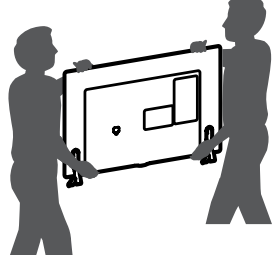

- Taşıma esnasında, TV'yi sarsmayın veya aşırı titreşime maruz bırakmayın.
- Taşıma esnasında, TV'yi dik tutun, kesinlikle yan döndürmeyin ya da sola veya sağa doğru yatırmayın.
- Aşırı basınç uygulanması gövde çerçevesinin katlanıp bükülmesine yol açabilir, bu durum ekrana hasar verebilir.



DİKKAT

- TV'yi kullanırken çıkıntılı joystick düğmesine zarar vermeye dikkat edin. (Gösterilen resim sizin TV'nizden farklı olabilir.)



TV'yi Ayarlama

Gösterilen resim sizin TV'nizden farklı olabilir.

Ayağın bağlanması

22LW75**

1

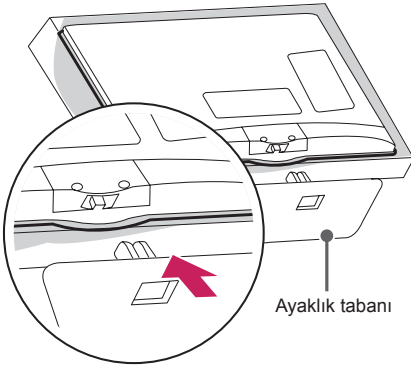

LY750*, LY760*, LY96**

1

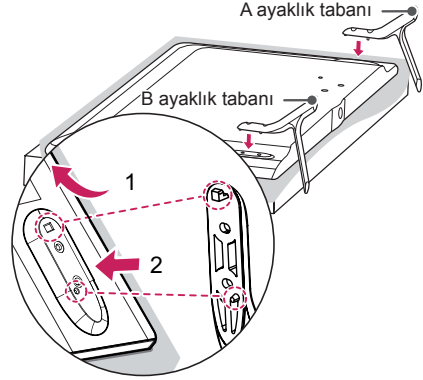

- 1 TV'nin arkasındaki üst montaj deliğini kullanarak ayaklığı TV'ye takın.
- 2 TV'nin arkasındaki alt bağlantıyı kullanarak ayaklığı TV'ye takın.

2

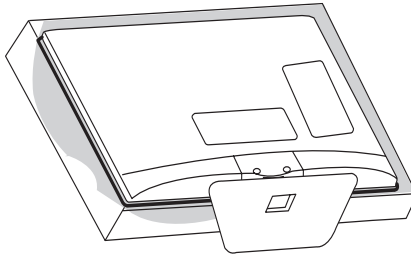

2

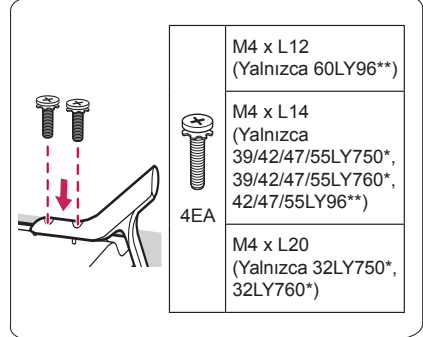
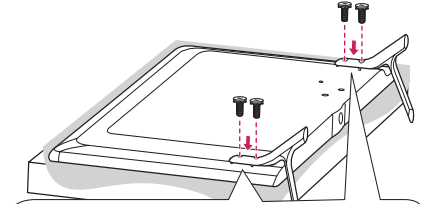

32/39LY751*, 32/39LY761*

1

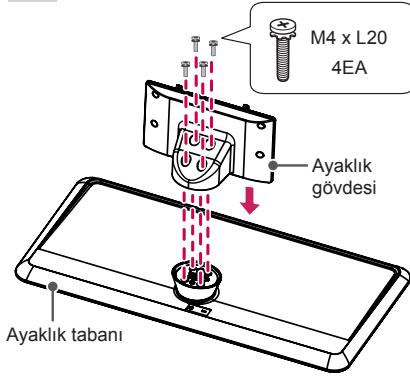

2

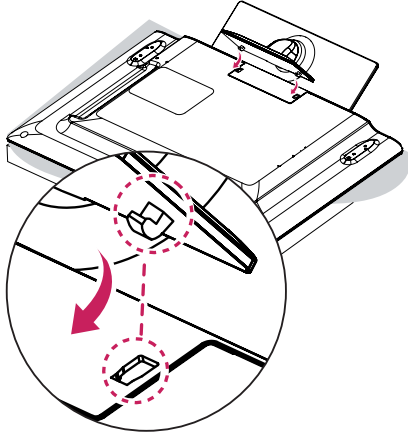

3

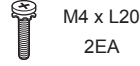

veya

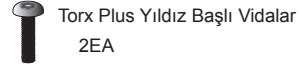

İki Torx vidayı (TV ile sağlanan) Torx tornavida ucu (TV ile sağlanmayan) ile sıkın.

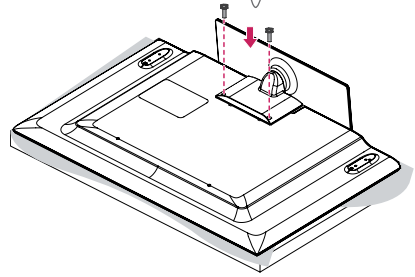
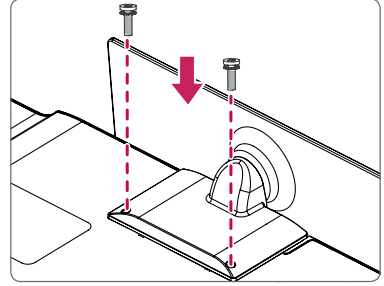

42/47/55LY751*, 42/47/55LY761*

1

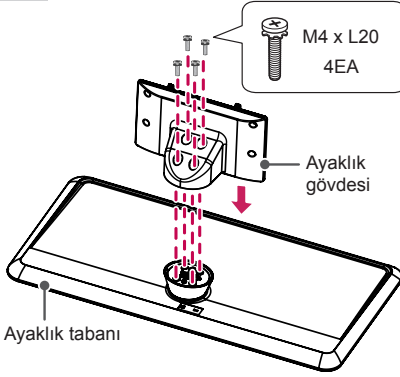

2

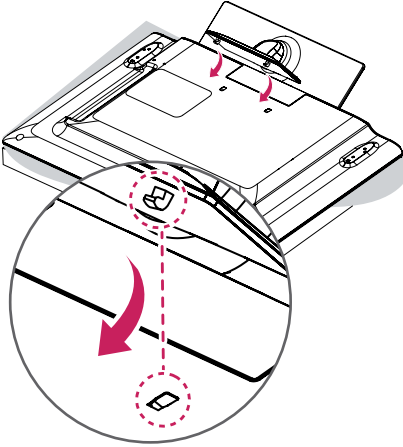

3

M4 x L14
4EA

veya

M4 x L14
2EA

Torx Plus Yıldız Başlı Vidalar
2EA

TV'yi sabitlemek için bu dört vidadan ikisini ve iki Torx vidayı (TV ile sağlanan) sıkın. İki Torx vidayı Torx tornavida ucu (TV ile sağlanmayan) ile sıkın.

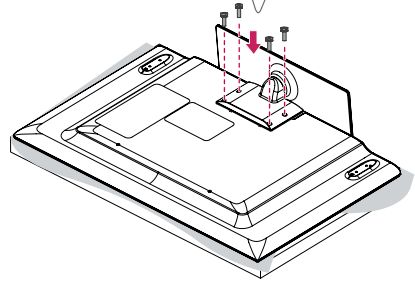
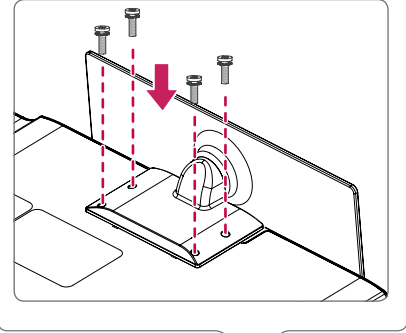

**DİKKAT**

- TV setine ayaklığı takarken, ekranı çizilmelere karşı korumak için destekli bir masaya veya düz bir yüzeye önu aşağı bakacak şekilde yerleştirin.
- Vidaların tamamen sıkıldığından emin olun. ce sıkılmazlarsa TV kurulduktan sonra öne eğilebilir.) Vidaları sıkarken çok fazla kuvvet uygulamayın, aksi takdirde aşınabilir ve gevşeyebilirler.

**NOT**

- TV'yi duvara monte etmeden önce, ayaklık takma işlemini tersine doğru gerçekleştirerek ayaklığı çıkarın.
- Kauçuk, açıklıkta toz ve kirin birikmesini önleyecektir. Duvar montaj braketini takarken kauçuğu kullanın. (Yalnızca LY751*, LY761*)

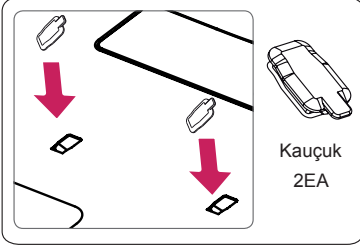
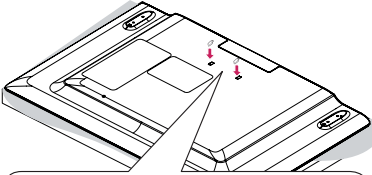
**Sehpa üzerine montaj**

- 1 TV'yi kaldırıp sehpa üzerinde dik konuma getirin.
 - Uygun havalandırma için duvarla arasında 10 cm (minimum) boşluk bırakın.

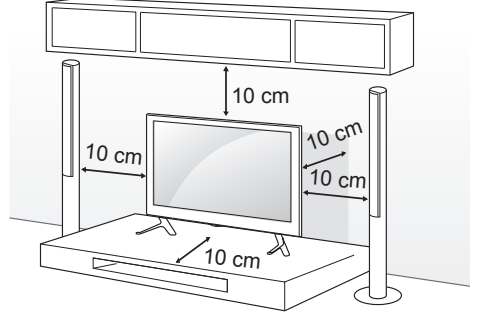

- 2 Güç kablosunu prize takın.

**DİKKAT**

- Yangına ya da başka hasarlara neden olabileceğinden TV'yi ısı kaynaklarının üzerine veya yakınına kurmayın.

Kensington güvenlik sisteminin kullanılması

(Bu özellik tüm modellerde mevcut değildir.)

- Gösterilen resim sizin TV'nizden farklı olabilir.

Kensington güvenlik sistemi konektörü TV'nin arka tarafında yer alır. Kurulum ve kullanıma ilişkin daha fazla bilgi için, Kensington güvenli sistemiyle birlikte verilen kılavuza bakın ya da <http://www.kensington.com> adresini ziyaret edin.

Kensington güvenlik sistemi kablosunu TV ve sehpa arasına bağlayın.

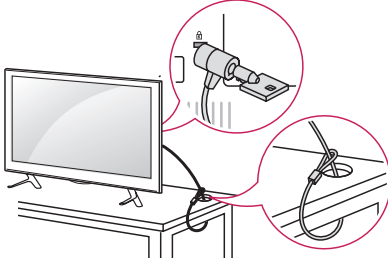
**TV'nin açısını izleme yönüne uygun olarak ayarlama**

(Yalnızca LY751*, LY761*)

TV'nin açısını izleme yönünüze uygun olarak sola ya da sağa doğru 20 dereceye kadar döndürebilirsiniz.

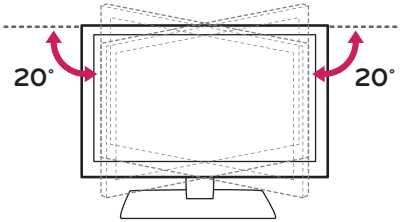
**DİKKAT**

- Ürünün açısını ayarlarken parmaklarınıza dikkat edin.
 - » Eliniz veya parmaklarınız sıkışırca yaralanabilirsiniz. Ürünün çok fazla eğilmesi düşmesine ve hasara ya da yaralanmaya yol açabilir.

TV'nin bir sehpaaya bağlanması

(Modele bağlı olarak)

Olası bir yaralanmaya veya ürünün zarar görmesine neden olacak şekilde TV'nin ileriye/geriye çekilememesi için TV sehpaaya bağlanmalıdır.

A tipi)

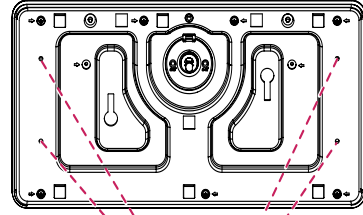

4 Vida
(TV ile sağlanmayan)

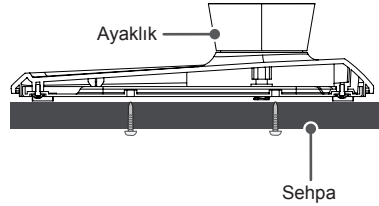
**NOT**

- Vida : M5 x L (*L: Masa derinliği + 8~10 mm)
örn.) Masa derinliği: 15 mm, Vida : M5 x 25

B tipi)

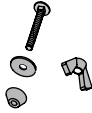
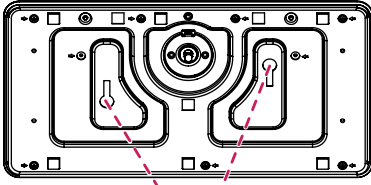

2 Ayaklık Sabitleme Vidaları,
2 Ayaklık Sabitleme Pulları,
2 Ayaklık Sabitleme Somunları
(TV ile sağlanan)

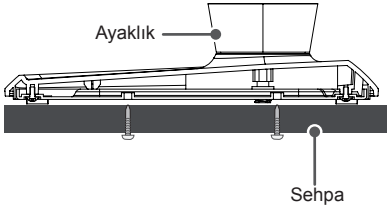

TV'nin duvara sabitlenmesi

(Bu özellik her modelde mevcut değildir.)

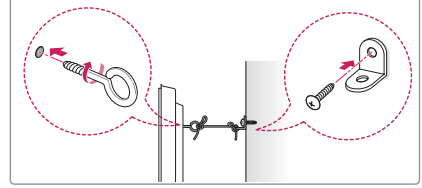
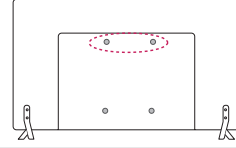

- 1 Delikli cıvataları ya da TV braketlerini ve cıvatalarını TV'nin arka tarafına takarak sıkın.
- Delikli cıvataların konumunda takılı cıvata varsa öncelikle bu cıvataları sökün.
- 2 Duvara montaj braketlerini cıvatalarla duvara monte edin.
Duvara montaj braketinin konumuyla TV'nin arkasındaki delikli cıvataları birbirine hizalayın.
- 3 Delikli cıvatalarla duvara montaj braketlerini sağlam bir iple sıkıca bağlayın.
İpin düz yüzeyle yatay konumda kalmasını sağlayın.

⚠ DİKKAT

- Çocukların TV üzerine çıkmamasına ve TV'ye asılmamasına dikkat edin.

⚠ NOT

- TV'yi emniyetli bir şekilde destekleyecek kadar büyük ve sağlam bir platform veya kabin kullanın.
- Braket, cıvata ve ipler ürünle birlikte verilmez. Yerel satıcınızdan ilave aksesuarlar alabilirsiniz.

Duvara montaj

TV'nin arka tarafına dikkatli bir şekilde isteğe bağlı bir duvara montaj braketi bağlayın ve duvara montaj braketi zemine dik ve sağlam bir duvara takın. TV'yi başka yapı malzemelerine bağlamanız durumunda, lütfen yetkili personelle temas kurun.

LG, duvar montajının kalifiye bir kurulum uzmanı tarafından yapılmasını önerir.

LG duvar montaj braketi kullanmanızı öneriyoruz.

LG duvar montaj braketi kullanmadığınızda lütfen yeterince güvenli bir duvar montaj braketi kullandığınızdan ve arkasında harici aygıt bağlantıları için yeterince boşluk bıraktığınızdan emin olun.

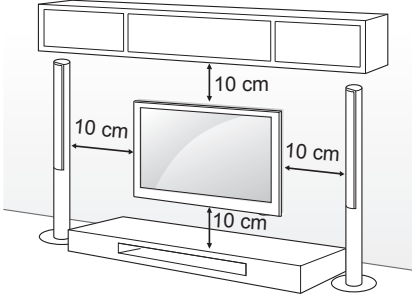

VESA standartlarını karşılayan duvara montaj braketi ve vidaları kullandığınızdan emin olun. Duvar montaj kitlerinin standart ölçüleri aşağıdaki tabloda belirtilmiştir.

Aynı satılır (Duvara Montaj Braketi)

Model	32/39LY76** 32/39LY75** 32/39LW75** 32LW76**	42/47/55LY76** 42/47/55LY75** 42/47LW75** 42LW76**
VESA (A x B)	200 x 200	400 x 400
Standart vida	M6	M6
Vida sayısı	4	4
Duvara montaj braketi	LSW240B MSW240	LSW440B MSW240
Model	22LW75**	28LW75**
VESA (A x B)	75 x 75	100 x 100
Standart vida	M4 X L10	M4 X L10
Vida sayısı	4	4
Duvara montaj braketi	LSW140B	LSW140B
Model	42/47/55/60LY96**	
VESA (A x B)	400 x 400	
Standart vida	M6	
Vida sayısı	4	
Duvara montaj braketi	LSW440B	

Duvara montaj braketi			
LSW140B	LSW240B	LSW440B	MSW240

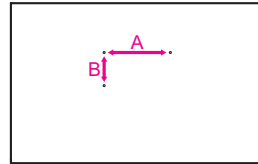



DİKKAT

- Öncelikle fişi çekin, ardından TV'yi taşıyın veya kurun. Aksi halde elektrik çarparabilir.
- TV'yi tavana veya eğimli bir duvara monte ederseniz TV düşerek ciddi yaralanmalara yol açabilir. LG tarafından onaylanmış bir duvara montaj aparatı kullanın ve yerel satıcınızla veya yetkili personelle temas kurun.
- TV'ye hasar verebileceği ve garantisiz kalmasına yol açabileceğinden vidaları çok fazla sıkmayın.
- VESA standartlarını karşılayan vidaları ve duvar montaj aparatlarını kullanın. Hatalı kullanım veya uygun olmayan aksesuarların kullanılmasından kaynaklanan hasar ve yaralanmalar garanti kapsamına girmez.
- Arka kapağın, dış yüzeyden olan vida boşluğu 8 mm altında olmalıdır. (Yalnızca 22/28LW75**)

Duvara montaj arkalıği

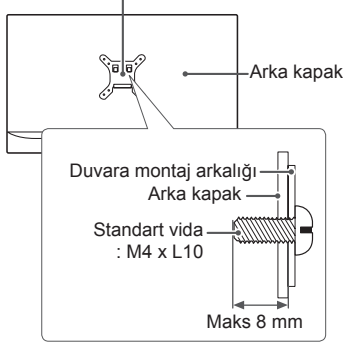

NOT

- VESA standart vida teknik özelliklerinde belirtilen vidaları kullanın.
- Duvara montaj kiti kurulum kılavuzunu ve gerekli parçaları içerir.
- Duvara montaj braketi isteğe bağlı bir aksesuardır. Yerel satıcınızdan ilave aksesuarlar alabilirsiniz.
- Vidaların boyları duvara montaj aparatına göre değişiklik gösterebilir. Uygun boyda vida kullandığınızdan emin olun.
- Daha fazla bilgi için duvara montaj aparatıyla birlikte verilen kılavuza bakın.
- TV'ye bir duvara montaj braketi bağlarken TV'nizi dikey açıda ayarlayabilmek için duvara montaj aralıklarını TV duvara montaj deliklerine takın. (Yalnızca 42LW75**, 42LW76**, 42LY75**, 42LY76**)

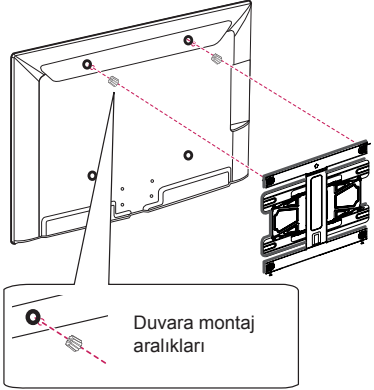

Kabloların düzenlenmesi

Gösterilen resim sizin TV'nizden farklı olabilir.

(Yalnızca 22LW75**)

- 1 Kabloları Kablo Tutucuyla bir araya getirerek bağlayın.

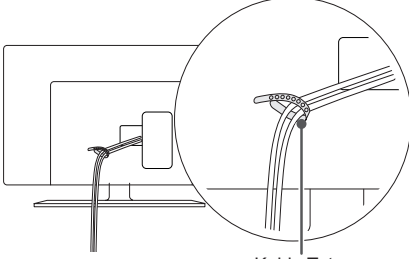

Kablo Tutucu

(Yalnızca 28/32/39/42/47LW75**, LW76**)

- 1 Kabloları Kablo Tutucuyla bir araya getirerek bağlayın.

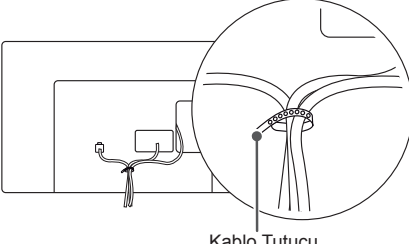

Kablo Tutucu

(Yalnızca LY750*, LY760*, LY96**)

- 1 Kabloları Kablo Tutucuyla bir araya getirerek bağlayın.
- 2 Kablo Yönetimleri TV'ye sıkıca takın.

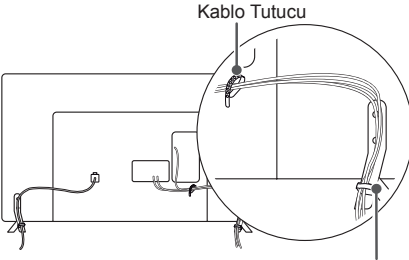

Kablo Yönetimleri

(Yalnızca 32LY751*, 32LY761*)

- 1 Kabloları Kablo Tutucuyla bir araya getirerek bağlayın.

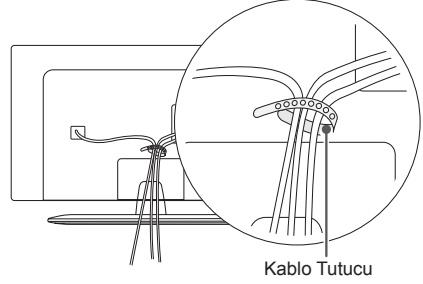

Kablo Tutucu

(Yalnızca 39/42/47/55LY751*, 39/42/47/55LY761*)

- 1 Güç kablosu tutucusunu ve güç kablosunu takın. Bu, güç kablosunun kazayla yerinden çıkmasını engelleyecektir.
- 2 Kabloları Kablo Tutucuyla bir araya getirerek bağlayın.

Güç Kablosu Tutucu/Vida

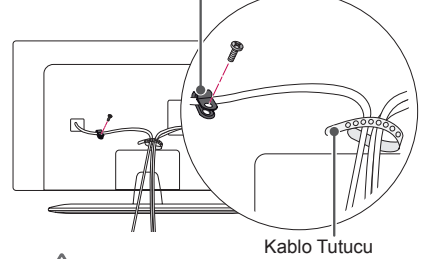

Kablo Tutucu



DİKKAT

- TV'yi Kablo Tutucu ve Güç Kablosu Tutucudan tutarak hareket ettirmeyin, aksi halde Kablo tutucuları kırılabilir, TV hasar görebilir ve yaralanmalar meydana gelebilir.

BAĞLANTILARIN YAPILMASI

BAĞLANTILARI YAPMAK ile ilgili olan bu bölüm ağırlıklı olarak 42LY750* modellerine diyagramları kullanır.

TV'ye çeşitli harici cihazlar bağlayın ve bir harici cihaz seçmek için giriş modlarını değiştirin.

Harici cihaz bağlantısı

hakkında daha fazla bilgi için cihazlarla birlikte verilen kılavuza bakın.

Kullanılabilir harici cihazlar şunlardır: HD alıcılar, DVD oynatıcılar, VCR'lar, ses sistemleri, USB depolama aygıtları, PC, oyun cihazları ve diğer harici cihazlar.

! NOT

- Harici cihaz bağlantısı modele göre değişiklik gösterebilir.
- Harici cihazları TV'ye, TV bağlantı noktaları sırasını dikkate almaksızın bağlayın.
- DVD kayıt cihazına ya da VCR cihazına bir TV programı kaydederken TV sinyal giriş kablosunun DVD kayıt cihazı ya da VCR üzerinden TV'ye bağlandığından emin olun. Kayıt hakkında daha fazla bilgi için, bağlanan cihazla birlikte verilen kılavuza bakın.
- Kullanım talimatları için harici cihazın kullanım kılavuzuna başvurun.
- TV'ye bir oyun cihazı bağlarsanız, oyun cihazıyla birlikte verilen kabloyu kullanın.
- PC modunda, çözünürlük, dikey desen, kontrast veya parlaklığa bağlı parazit görülebilir. Parazit varsa PC çıkışını başka bir çözünürlüğe ayarlayın, yenileme hızını değiştirin veya net bir görüntü elde edene kadar RESİM menüsünden parlaklık ve kontrast ayarlarını değiştirin.
- PC modunda bazı çözünürlük ayarları grafik kartına bağlı olarak çalışmayabilir.
- Sadece USB depolama aygıtı tanınmaktadır.

Antenin Bağlantısı

TV'yi, bir RF kablosu (75 Ω) ile duvar anten soketine bağlayın.

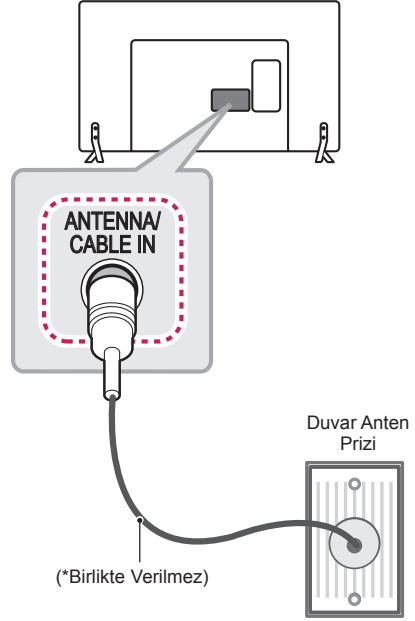

! NOT

- İki den fazla TV'de kullanmak için bir sinyal ayırıcısı kullanın.
- Görüntü kalitesinin kötü olması durumunda görüntü kalitesini artırmak üzere bir sinyal güçlendiricisi kullanın.
- Anten bağlıyken görüntü kalitesinin kötü olması durumunda anteni doğru yönde yeniden hizalamayı deneyin.
- Anten kablosu ve dönüştürücü tedarik edilmemiştir.
- Desteklenen DTV Ses: MPEG, Dolby Digital, Dolby Digital Plus, HE-AAC

Adaptör Bağlantısı

(Yalnızca 22/28LW75**)

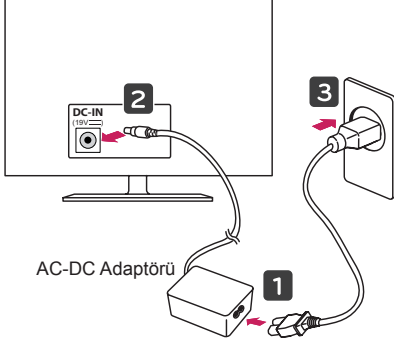

AC-DC Adaptörü

veya

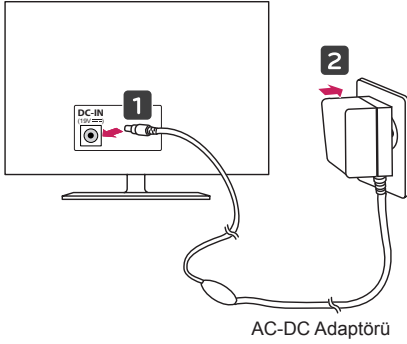

AC-DC Adaptörü



DİKKAT

- TV'nin fişini duvarda bulunan elektrik prizine takmadan önce TV'yi DC güç adaptörüne bağladığınızdan emin olun.

Çanak Anten Bağlantısı

(Sadece Uydu modellerinde)

TV'yi, bir çanak antene ve uydu soketine bir uydu RF kablosu (75 Ω) aracılığıyla bağlayın.

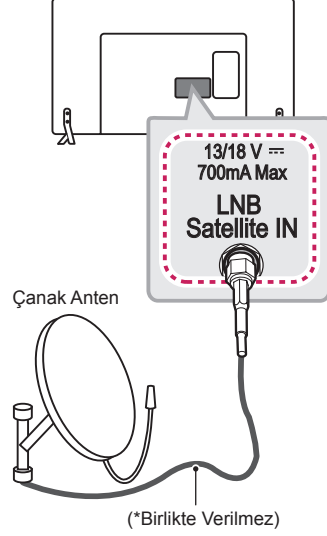

Çanak Anten

(*Birlikte Verilmez)

LED Saat Bağlantısı

(Yalnızca 32/39/42/47LW75**, LW76**, LY75**, LY76**)

Bu TV, **CLOCK** bağlantı noktası üzerinden bir LED Saatine bağlanabilir.

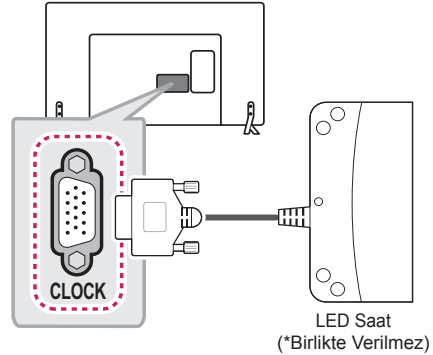

LED Saat
(*Birlikte Verilmez)

HDMI Bağlantısı

Harici cihazdan TV'ye dijital video ve ses sinyalleri gönderir. Harici cihaz ve TV'yi aşağıdaki şekilde gösterildiği gibi HDMI kablosuyla bağlayın. Bağlanmak için herhangi bir HDMI giriş bağlantı noktasını seçin. Kullandığınız bağlantı noktası önemlidir.

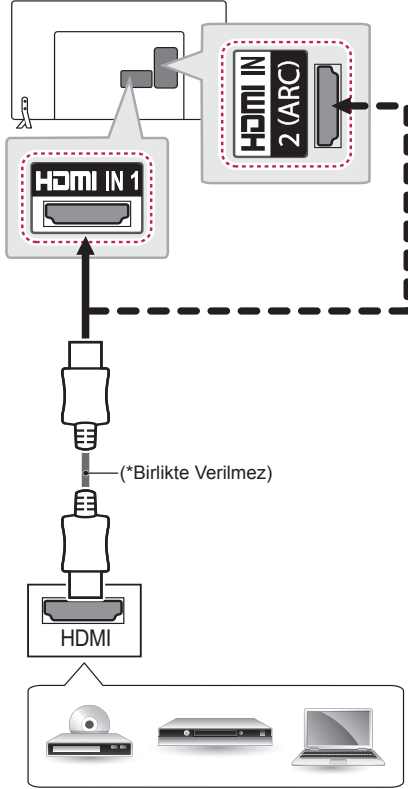

DVD / Blu-Ray / HD Kablo Kutusu / HD STB / PC

ARC (Audio Return Channel)

- SIMPLINK ve ARC'yi destekleyen harici ses cihazı, yüksek hızlı **HDMI IN 1 (ARC)** veya **HDMI IN 2 (ARC)** bağlantı noktası kullanılarak bağlanmalıdır.
- ARC'yi destekleyen harici ses cihazı, yüksek hızlı bir HDMI kablosuyla bağlandığında ek optik ses kablosu eklemeye gerek kalmadan optik SPDIF çıkışı sağlar ve SIMPLINK fonksiyonunu destekler.

! NOT

- En iyi görüntü kalitesi için, TV'nin HDMI bağlantısıyla kullanılması önerilir.
- CEC (Tüketici Elektronik Kontrolü) fonksiyonlu en son Yüksek Hızlı HDMI™ Kablosunu kullanın.
- Yüksek Hızlı HDMI™ Kablolarının 1080p ve üzerine kadar HD sinyalini taşıyabildiği test edilmiştir.
- Desteklenen HDMI Ses biçimi:
Dolby Digital (32 KHz, 44.1 KHz, 48 KHz),
PCM (32 KHz, 44.1 KHz, 48 KHz, 96 KHz, 192 KHz),
DTS destekledi. (44.1 KHz, 48KHz - Yalnızca LW76**, LY76**, LY96**),
DTS desteklenmez. (Yalnızca LW75**, LY75**)

MHL Bağlantısı

(Yalnızca LW76**, LY76**, LY96**)

Mobil Yüksek Tanımlı Bağlantı (MHL) dijital görsel işitsel sinyalleri cep telefonlarından televizyon setlerine iletmek için kullanılan bir arabirimdir.

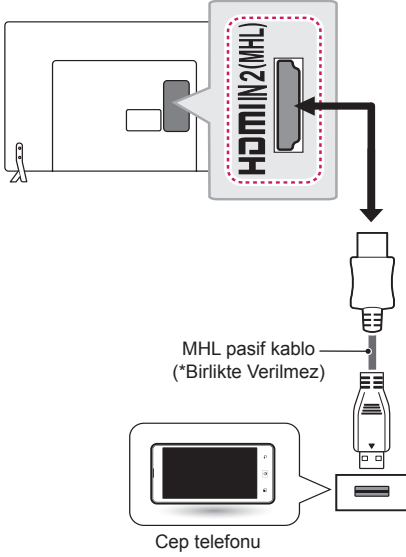

! NOT

- Telefon ekranını TV'de görüntülemek için cep telefonunu **HDMI IN 2 (MHL)** veya **HDMI IN 3 (MHL)** bağlantı noktasına bağlayın.
- TV ile cep telefonunu birbirine bağlamak için MHL pasif kablo gereklidir.
- Bu yalnızca MHL etkin telefonlarda çalışır.
- Bazı uygulamalar uzaktan kumanda ile çalıştırılabilir.
- Aşağıdaki durumlarda MHL pasif kablosunu TV'den çıkarın:
 - » MHL işlevi devre dışı bırakıldığında
 - » Mobil cihazınız bekleme modunda tamamen şarj edildiğinde

Ses Sistemini Bağlama

Harici hoparlörü TV'nin **SPEAKER OUT** yakına bağlayın.

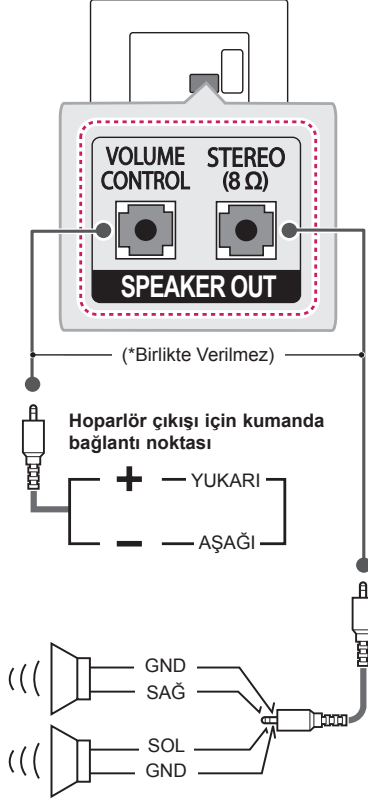

Ses kumandası bağlantı noktası metodu

* Kablo Özelli.

	Her bir Up (Yukarı)/ Down (Aşağı) pimi CPU GPIO ile 3,3 V çekilir.
	CPU ses kontrolü için 3,3 V ilâ GND seviyesini tespit eder.

Ağ Kurulumu

Kablolu Ağ Bağlantısı

Bu TV, LAN bağlantı noktası aracılığıyla bir Pro:Centric sunucudan bağlanabilir. Fiziksel bağlantı gerçekleştirildikten sonra TV'nin ağ bağlantısı için ayarlanması gerekir. Modemin ya da Yönlendiricinin LAN bağlantı noktasını Pro:Centric sunucudan TV üzerindeki LAN bağlantı noktasına bağlayın.



DİKKAT

- LAN bağlantı noktasına modüler telefon kablosu bağlamayın.
- Çeşitli bağlantı yöntemleri olduğundan, iletişim ve ya İnternet hizmeti sağlayıcınızın talimatlarına uyun.

(Yalnızca 22/28LW75**)

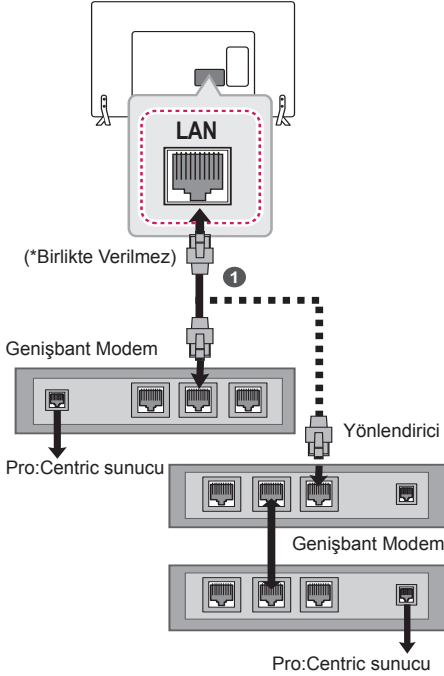

1

Modem veya Yönlendiricinin LAN bağlantı noktasını TV'nin LAN bağlantı noktasına takın.

(Yalnızca 32/39/42/47LW75**, LW76**, LY75**, LY76**, LY96**)

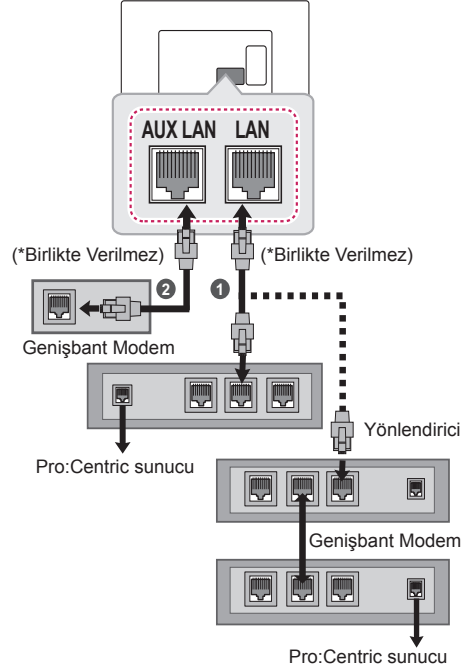

1

Modem veya Yönlendiricinin LAN bağlantı noktasını TV'nin LAN bağlantı noktasına takın.

2

PC'nin LAN bağlantı noktasını TV'deki AUX LAN bağlantı noktasına takın.

Ses Bağlantısı

Dahili hoparlör yerine isteğe bağlı bir harici ses sistemi kullanabilirsiniz.

Dijital optik ses bağlantısı

TV'den harici cihaza dijital ses sinyali gönderir. Harici cihaz ve TV'yi aşağıdaki şekilde gösterildiği gibi optik ses kabloyla bağlayın.

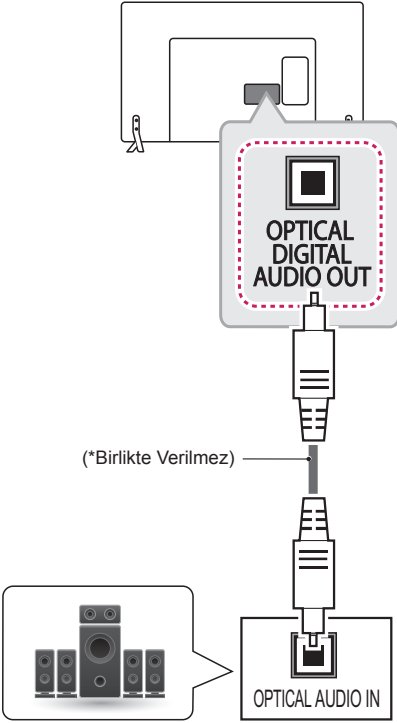

NOT

- Optik çıkış bağlantı noktasına doğru bakmayın. Lazer ışınına bakmak gözlerinize zarar verebilir.
- ACP (Ses Kopyalama Koruması) özelliğine sahip sesler dijital ses çıkışını engelleyebilir.

CI Modülü Bağlantısı

Dijital TV modunda şifreli (paralı) servisleri görüntüler. Bu özellik her ülkede kullanılamaz.

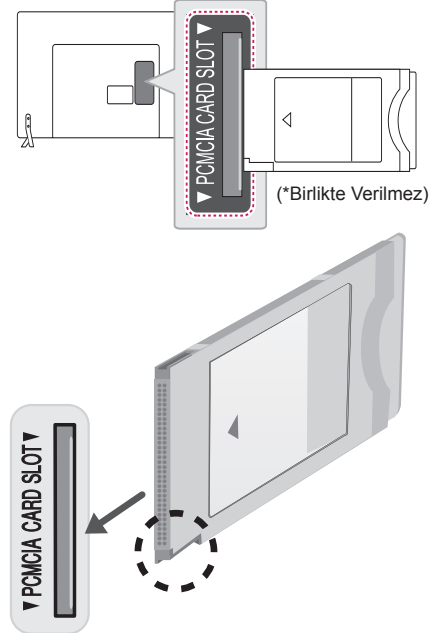

NOT

- CI modülünün PCMCIA kart yuvasına doğru yönde takıldığından emin olun. Modül doğru takılmadığında, TV'nin ve PCMCIA kart yuvasının zarar görmesine neden olabilir.

Kulaklık Bağlantısı

TV'den harici cihaza kulaklık sinyali gönderir. Harici cihaz ve TV'yi aşağıdaki şekilde gösterildiği gibi kulaklıkla bağlayın.

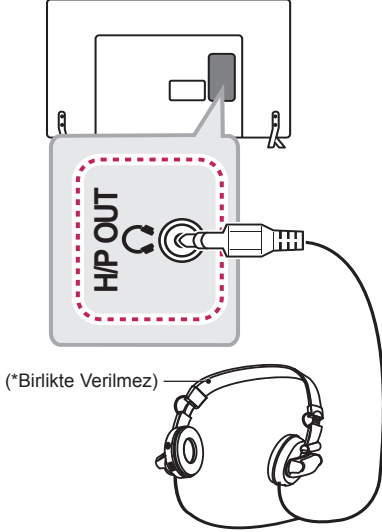

! NOT

- SES Menüsi opsiyonları, kulaklığın kullanılması ile işlevlerini yerine getiremez.
- Kulaklığın bağlı olduğu durumda **AV MODE** değişikliği yapılması halinde, değişiklik videoya uygulanır ancak sese uygulanmaz.
- Optik Dijital Ses Çıkışı kulaklık takılı olduğunda etkin değildir.
- Kulaklık empedansı: 16 Ω
- Kulaklığın maks. ses çıkışı:
 - » 9 mW - 15 mW (Yalnızca LW75**, LY75**)
 - » 0,627 mW - 1,334 mW (Yalnızca LW76**, LY76**, LY96**)
- Kulaklık jakı boyutu: 0,35 cm

USB'ye Bağlama

Çeşitli multimedya dosyalarını kullanmak için TV'ye USB flaş bellek, harici sabit disk ya da USB bellek kartı okuyucu gibi bir USB depolama aygıtı bağlayın ve SmartShare menüsüne gidin.

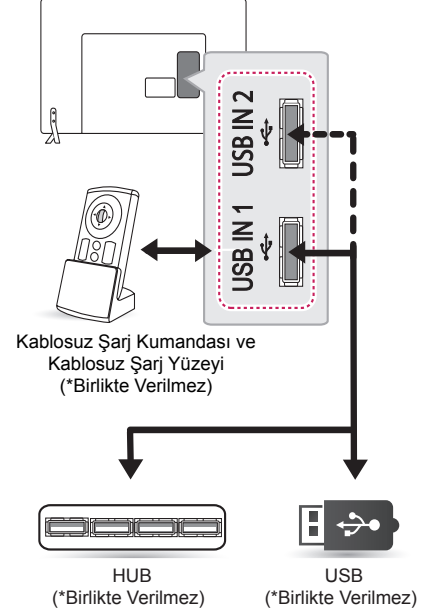

! NOT

- Bazı USB Hubları çalışmayabilir. USB Hub'ı ile bağlanan bir USB aygıtı çalışmazsa, doğrudan TV üzerindeki USB bağlantı noktasına bağlayın.
- Kablosuz Şarj Kumandasını (WCR-800) şarj etmek için lütfen **USB IN 1** bölümünü kullanın. (Yalnızca LW76**)

Euro Scart Bağlantısı

Harici cihazdan TV setine video ve ses sinyalleri gönderir. Harici cihaz ve TV setini aşağıdaki şekilde gösterildiği gibi Euro Scart kablosuyla bağlayın.

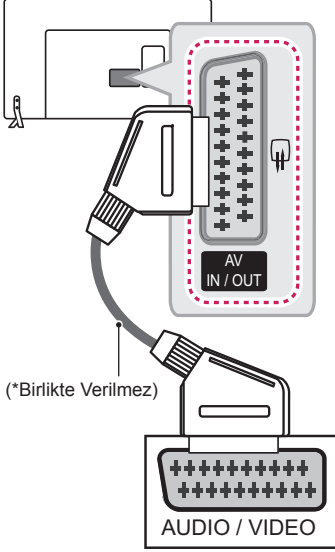

Çıkış tipi	AV (TV Çıkışı ¹)
Mevcut giriş modeli	
Dijital TV	Dijital TV
Analog TV, AV	Analog TV
HDMI	

1 TV Çıkışı : Analog TV veya Dijital TV sinyalleri çıkışları.



NOT

- Kullanılacak Euro Scart kablosu sinyal korumalı olmalıdır.
- 3D görüntü modunda dijital TV izlerken, yalnızca 2D çıkış sinyallerinin SCART kablosu aracılığıyla çıkışı sağlanabilir. (Yalnızca 3D modeller)

UZAKTAN KUMANDA

Bu kılavuzdaki açıklamalar uzaktan kumanda üzerinde bulunan düğmeler temel alınarak verilmiştir. Lütfen bu kılavuzu dikkatlice okuyun ve TV'yi doğru şekilde kullanın. Pilleri değiştirmek için pil kapağını açın, pilleri (1.5 V AAA) ⊕ ve ⊖ uçları pil yuvasındaki etiketle eşleşecek şekilde değiştirin ve pil kapağını kapatın. Pilleri yerinden çıkarmak için pil takma işlemlerini ters sıra ile yapın.



DİKKAT

- Eski ve yeni pilleri birlikte kullanmayın, aksi halde uzaktan kumanda hasar görebilir.

Uzaktan kumandayı, TV üzerindeki uzaktan kumanda sensörüne doğru tuttuğunuzdan emin olun. (Yalnızca 22/28/32/42LW75**, LY75**)

	<p>⏻ (GÜÇ) TV'yi açar veya kapatır.</p> <p>⏻ ENERGY SAVING Enerji tüketimini azaltmak için ekranın parlaklığını ayarlar.</p> <p>AV MODE Bir AV modu seçer. (Modele bağlı olarak)</p> <p>INPUT Giriş kaynağını değiştirir.</p> <p>TV/RAD Radyo, TV ve DTV programını seçer.</p>
	<p>Sayı tuşları Sayıları girer.</p> <p>LIST Kayıtlı program listesine erişim sağlar.</p> <p>Q.VIEW İzlediğiniz bir önceki programa döner.</p>
	<p>+ / - Ses seviyesini ayarlar.</p> <p>FAV Favori kanal listenize erişim sağlar.</p> <p>RATIO Bir görüntüyü yeniden boyutlandırır.</p> <p>MUTE Tüm sesleri kapatır.</p> <p>^ P v Kaydedilen programlar veya kanallar arasında gezinmenizi sağlar.</p> <p>← PAGE → Bir önceki veya bir sonraki ekrana geçer.</p>
	<p>GUIDE Program kılavuzunu gösterir.</p> <p>PORTAL Etkileşimli otel menüsünü görüntüler ve kaldırır.</p> <p>INFO Mevcut program ve ekran bilgilerini görüntüler.</p> <p>Gezine düğmeleri (yukarı/aşağı/sol/sağ) Menüler veya opsiyonlar arasında gezinmenizi sağlar.</p> <p>OK Menüleri ve opsiyonları seçer ve girişinizi onaylar.</p> <p>SETTINGS Ana menülere erişim sağlar.</p> <p>↶ (GERİ) Önceki seviyeye döner.</p> <p>EXIT Ekran üstünde görüntülenenleri silerek TV izleme moduna geri döner.</p>
	<p>Renkli düğmeler Bu düğmeler bazı menülerde bulunan özel fonksiyonlara erişim sağlar.</p> <p>(●: Kırmızı, ●●: Yeşil, ●●: Sarı, ●●: Mavi)</p> <p>1 Teletext düğmeleri Bu düğmeler teletext için kullanılır.</p> <p>SUBTITLE Dijital moda tercih ettiğiniz altyazıyı çağırır.</p> <p>Kontrol düğmeleri (◀, ▶, II, ◀▶) Premium içeriği veya SmartShare menülerini veya SIMPLINK uyumlu cihazları (USB veya SIMPLINK) kumanda eder.</p> <p>SIMPLINK HDMI kablosuyla bağlanan AV aygıtlarına HDMI-CEC üzerinden erişir. SIMPLINK menüsünü açar.</p> <p>Q.MENU Hızlı menülere erişim sağlar.</p> <p>AD AD düğmesine bastığınızda ses açıklamaları işlevi etkinleştirilecektir.</p> <p>ALARM Alarm fonksiyonunu ayarlar. (Modele bağlı olarak)</p>

(Yalnızca 39/47LW75**)

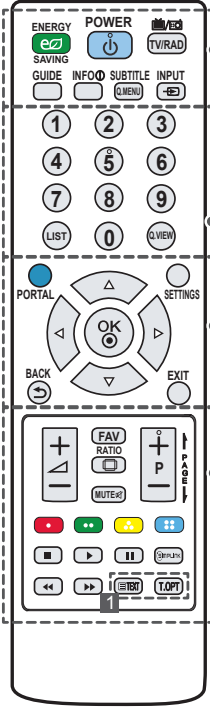

ENERGY SAVING Enerji tüketimini azaltmak için ekranın parlaklığını ayarlar.

(GÜÇ) TV'yi açar veya kapatır.

TV/RAD Radyo, TV ve DTV programını seçer.

GUIDE Program kılavuzunu gösterir.

INFO Mevcut program ve ekran bilgilerini görüntüler.

SUBTITLE Dijital modda tercih ettiğiniz altyazıyı çağırır.

Q.MENU Hızlı menülere erişim sağlar.

INPUT Giriş kaynağını değiştirir.

Sayı tuşları Sayıları girer.

LIST Kayıtlı program listesine erişim sağlar.

Q.VIEW İzlediğiniz bir önceki programa döner.

PORTAL Etkileşimli otel menüsünü görüntüler ve kaldırır.

SETTINGS Ana menülere erişim sağlar.

Gezinme düğmeleri (yukarı/aşağı/sol/sağ) Menüler veya opsiyonlar arasında gezinmenizi sağlar.

OK Menüleri ve opsiyonları seçer ve girişinizi onaylar.

BACK Önceki seviyeye döner.

EXIT Ekran üstünde görüntülenenleri silerek TV izleme moduna geri döner.

+ / - Ses seviyesini ayarlar.

FAV Favori kanal listenize erişim sağlar.

RATIO Bir görüntüyü yeniden boyutlandırır.

MUTE Tüm sesleri kapatır.

+ P - Kaydedilen programlar veya kanallar arasında gezinmenizi sağlar.

PAGE Bir önceki veya bir sonraki ekrana geçer.

Renkli düğmeler Bu düğmeler bazı menülerde bulunan özel fonksiyonlara erişim sağlar.

(**Red**): Kırmızı, (**Green**): Yeşil, (**Yellow**): Sarı, (**Blue**): Mavi)

Kontrol düğmeleri Premium içeriği veya SmartShare menülerini veya SIMPLINK uyumlu cihazları (USB veya SIMPLINK) kumanda eder.

SIMPLINK HDMI kablosuyla bağlanan AV aygıtlarına HDMI-CEC üzerinden erişir. SIMPLINK menüsünü açar.

Teletext düğmeleri Bu düğmeler teletext için kullanılır.

(Yalnızca LY76**, LY96**)

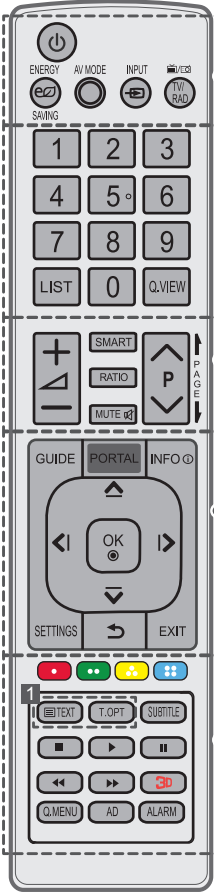

- ⏻ (GÜÇ)** TV'yi açar veya kapatır.
- ⚡ ENERGY SAVING** Enerji tüketimini azaltmak için ekranın parlaklığını ayarlar.
- AV MODE** Bir AV modu seçer. (Modele bağlı olarak)
- INPUT** Giriş kaynağını değiştirir.
- TV/RAD** Radyo, TV ve DTV programını seçer.
-
- Sayı tuşları** Sayıları girer.
- LIST** Kayıtlı program listesine erişim sağlar.
- Q.VIEW** İzlediğiniz bir önceki programa döner.
-
- + / -** Ses seviyesini ayarlar.
- SMART** Home menülerine erişim sağlar.
- RATIO** Bir görüntüyü yeniden boyutlandırır.
- MUTE** Tüm sesleri kapatır.
- ^ / v** Kaydedilen programlar veya kanallar arasında gezinmenizi sağlar.
- PAGE** Bir önceki veya bir sonraki ekrana geçer.
-
- GUIDE** Program kılavuzunu gösterir.
- PORTAL** Etkileşimli otel menüsünü görüntüler ve kaldırır.
- INFO** Mevcut program ve ekran bilgilerini görüntüler.
- Gezirme düğmeleri (yukarı/aşağı/sol/sağ)** Menüler veya opsiyonlar arasında gezinmenizi sağlar.
- OK** Menüleri ve opsiyonları seçer ve girişinizi onaylar.
- SETTINGS** Ana menülere erişim sağlar.
- ↶ (GERİ)** Önceki seviyeye döner.
- EXIT** Ekran üstünde görüntülenenleri silerek TV izleme moduna geri döner.
-
- Renkli düğmeler** Bu düğmeler bazı menülerde bulunan özel fonksiyonlara erişim sağlar.
- (): Kırmızı, (): Yeşil, (): Sarı, (): Mavi)
- 1 Teletext düğmeleri** Bu düğmeler teletext için kullanılır.
- SUBTITLE** Dijital modda tercih ettiğiniz altyazıyı çağırır.
- Kontrol düğmeleri** () Premium içeriği veya SmartShare menülerini veya SIMPLINK uyumlu cihazları (USB veya SIMPLINK) kumanda eder.
- 3D** 3D video izlemek için kullanılır. (Modele bağlı olarak)
- Q.MENU** Hızlı menülere erişim sağlar.
- AD** AD düğmesine bastığınızda ses açıklamaları işlevi etkinleştirilecektir.
- ALARM** Alarm fonksiyonunu ayarlar. (Modele bağlı olarak)

BAKIM

TV'nizin temizlenmesi

Yüksek performansı korumak ve ürünün kullanım ömrünü uzatmak için TV'nizi düzenli olarak temizleyin.



DİKKAT

- Gücün kapandığından, güç kablosu ve diğer tüm kabloların çıkarıldığından emin olun.
- TV'nin uzun süre kullanılmayacaksa, olası yıldırım ve voltaj dalgalanmalarından dolayı hasar görmesini önlemek için güç kablosunu duvar prizinden çekin.

Ekran, çerçeve, kabin ve ayaklık

- Tozu ve hafif kirleri temizlemek için, yüzeyi kuru, temiz ve yumuşak bir bezle silin.
- Ağır kirleri temizlemek için, yüzeyi temiz su veya hafif deterjana batırılmış bir bezle silin. Ardından hemen kuru bir bezle kurulayın.



DİKKAT

- Hasar görmesine yol açabileceğinden ekrana hiçbir koşulda dokunmayın.
- Ekranda çiziklere ve görüntü bozulmalarına neden olabileceğinden dolayı, ekran yüzeyine tırnağınızla veya sivri bir nesneyle dokunmayın, bastırmayın ve vurmayın.
- Yüzeye zarar verebileceğinden dolayı herhangi bir kimyasal madde kullanmayın.
- Yüzeye sıvı püskürtmeyin. TV'ye su girmesi durumunda, yangın, elektrik çarpması ya da arıza meydana gelebilir.

Güç kablosu

Güç kablosunda biriken toz ve kirleri düzenli olarak temizleyin.

SORUN GİDERME

Performansı iyileştirmek için yazılım sürümü güncellenebilir. Müşteri, ekipmanının LGE yazılımıyla uyumlu olduğundan emin olmalıdır. Gerekliğinde lütfen LGE'ye danışın ve LGE'nin talimatları doğrultusunda, gözden geçirilmiş yazılım sürümünü yükleyin.

Sorun	Çözüm
TV uzaktan kumandayla kontrol edilemiyor.	<ul style="list-style-type: none"> • Ürün üzerindeki uzaktan kumanda sensörünü kontrol edin ve tekrar deneyin. • Ürün ve uzaktan kumanda arasında engel olup olmadığını kontrol edin. • Pillerin hala çalışır durumda olduğunu ve düzgün takılıp takılmadığını kontrol edin (pilin ⊕ ucu yuvanın ⊕ ucuna, ⊖ ucu ise yuvanın ⊖ ucuna gelmelidir).
Görüntü ve ses gelmiyor.	<ul style="list-style-type: none"> • Ürünün açık olup olmadığını kontrol edin. • Güç kablosunun bir duvar prizine bağlı olup olmadığını kontrol edin. • Başka ürünler bağlayarak prizde bir sorun olup olmadığını kontrol edin.
TV aniden kapanıyor.	<ul style="list-style-type: none"> • Güç kontrol ayarlarını gözden geçirin. Güç kaynağı kesintiye uğramış olabilir. • SAAT veya Zamanlayıcılar ayarlarında Otomatik Bekleme(Modele bağlı olarak) / Kapatma Zamanı / Uyuma Zamanı özelliğinin devrede olup olmadığını kontrol edin.
PC'ye (HDMI) bağladığımda 'Sinyal yok' veya 'Geçersiz Format' mesajı görüntüleniyor.	<ul style="list-style-type: none"> • Uzaktan kumandayı kullanarak TV'yi açıp kapatın. • HDMI kablosunu yeniden bağlayın. • TV açıkken PC'yi yeniden başlatın.

TEKNİK ÖZELLİKLER

Yukarıda gösterilen ürün teknik özellikleri, ürün fonksiyonlarının yükseltilmesinden dolayı önceden haber verilmeksizin değiştirilebilir.

MODELLER		22LW75**	28LW75**	
		22LW750H-ZA	28LW750H-ZA	
Boyutlar (G x Y x D)	Ayaklı (mm)	506 x 354 x 140,6	-	
	Ayaksız (mm)	506 x 311,7 x 55,8	638 x 389 x 56,8	
Ağırlık	Ayaklı (kg)	3,2	-	
	Ayaksız (kg)	3,0	4,3	
Güç tüketimi		42 W	55 W	
Güç gerekliliği		19 V --- 2,0 A	19 V --- 2,7 A	
AC-DC Adaptörü		Üretici : Lien Chang Model : LCAP35 Üretici : APD Model : DA-48F19	Üretici : Lien Chang Model : LCAP39 Üretici : APD Model : DA-65G19	
		Giriş : AC 100-240 V~ 50/60 Hz Çıkış : 19 V --- 2,53 A	Giriş : AC 100-240 V~ 50/60 Hz Çıkış : 19 V --- 3,42 A	
MODELLER		32LW75**	39LW75**	42LW75**
		32LW750H-ZA	39LW750H-ZB	42LW750H-ZA
Boyutlar (G x Y x D)	Ayaklı (mm)	-	-	-
	Ayaksız (mm)	732 x 437 x 55,5	885 x 524 x 55,5	961 x 567 x 55,5
Ağırlık	Ayaklı (kg)	-	-	-
	Ayaksız (kg)	6,0	8	9,2
Güç gerekliliği		AC 100-240 V~ 50 / 60 Hz		
Güç tüketimi		75 W	100 W	110 W
MODELLER		47LW75**	32LW76**	42LW76**
		47LW750H-ZB	32LW760H-ZA	42LW760H-ZA
Boyutlar (G x Y x D)	Ayaklı (mm)	-	-	-
	Ayaksız (mm)	1073 x 629 x 55,8	732 x 437 x 55,5	961 x 567 x 55,5
Ağırlık	Ayaklı (kg)	-	-	-
	Ayaksız (kg)	12,3	6,0	9,2
Güç gerekliliği		AC 100-240 V~ 50 / 60 Hz		
Güç tüketimi		120 W	75 W	110 W

MODELLER		32LY750*	39LY750*	42LY750*
		32LY750H-ZA	39LY750H-ZA	42LY750H-ZA
Boyutlar (G x Y x D)	Ayaklı (mm)	732 x 481 x 207	885 x 567 x 218	961 x 612 x 218
	Ayaksız (mm)	732 x 437 x 55,5	885 x 524 x 55,5	961 x 567 x 55,5
Ağırlık	Ayaklı (kg)	6,2	8,3	9,5
	Ayaksız (kg)	6,0	8	9,2
Güç gerekliliği		AC 100-240 V~ 50 / 60 Hz		
Güç tüketimi		75 W	100 W	110 W
MODELLER		47LY750*	55LY750*	32LY751*
		47LY750H-ZA	55LY750H-ZA	32LY751H-ZA
Boyutlar (G x Y x D)	Ayaklı (mm)	1073 x 676 x 247	1243 x 772 x 247	732 x 482 x 282
	Ayaksız (mm)	1073 x 629 x 55,8	1243 x 725 x 56,8	732 x 437 x 55,5
Ağırlık	Ayaklı (kg)	12,7	17,7	8,9
	Ayaksız (kg)	12,3	17,3	6,0
Güç gerekliliği		AC 100-240 V~ 50 / 60 Hz		
Güç tüketimi		120 W	140 W	75 W
MODELLER		39LY751*	42LY751*	47LY751*
		39LY751H-ZA	42LY751H-ZA	47LY751H-ZA
Boyutlar (G x Y x D)	Ayaklı (mm)	885 x 572 x 282	961 x 617 x 325	1073 x 680 x 325
	Ayaksız (mm)	885 x 524 x 55,5	961 x 567 x 55,5	1073 x 629 x 55,8
Ağırlık	Ayaklı (kg)	10,9	12,6	15,7
	Ayaksız (kg)	8	9,2	12,3
Güç gerekliliği		AC 100-240 V~ 50 / 60 Hz		
Güç tüketimi		100 W	110 W	120 W
MODELLER		55LY751*	32LY760*	39LY760*
		55LY751H-ZA	32LY760H-ZA	39LY760H-ZA
Boyutlar (G x Y x D)	Ayaklı (mm)	1243 x 771 x 325	732 x 481 x 207	885 x 567 x 218
	Ayaksız (mm)	1243 x 725 x 56,8	732 x 437 x 55,5	885 x 524 x 55,5
Ağırlık	Ayaklı (kg)	20,7	6,2	8,3
	Ayaksız (kg)	17,3	6,0	8
Güç gerekliliği		AC 100-240 V~ 50 / 60 Hz		
Güç tüketimi		140 W	75 W	100 W

MODELLER		42LY760*	47LY760*	55LY760*
		42LY760H-ZA	47LY760H-ZA	55LY760H-ZA
Boyutlar (G x Y x D)	Ayaklı (mm)	961 x 612 x 218	1073 x 676 x 247	1243 x 772 x 247
	Ayaksız (mm)	961 x 567 x 55,5	1073 x 629 x 55,8	1243 x 725 x 56,8
Ağırlık	Ayaklı (kg)	9,5	12,7	17,7
	Ayaksız (kg)	9,2	12,3	17,3
Güç gerekliliği		AC 100-240 V~ 50 / 60 Hz		
Güç tüketimi		110 W	120 W	140 W
MODELLER		32LY761*	39LY761*	42LY761*
		32LY761H-ZA	39LY761H-ZA	42LY761H-ZA
Boyutlar (G x Y x D)	Ayaklı (mm)	732 x 482 x 282	885 x 572 x 282	961 x 617 x 325
	Ayaksız (mm)	732 x 437 x 55,5	885 x 524 x 55,5	961 x 567 x 55,5
Ağırlık	Ayaklı (kg)	8,9	10,9	12,6
	Ayaksız (kg)	6,0	8	9,2
Güç gerekliliği		AC 100-240 V~ 50 / 60 Hz		
Güç tüketimi		75 W	100 W	110 W
MODELLER		47LY761*	55LY761*	42LY96**
		47LY761H-ZA	55LY761H-ZA	42LY960H-ZA 42LY960H-ZB
Boyutlar (G x Y x D)	Ayaklı (mm)	1073 x 680 x 325	1243 x 771 x 325	949 x 611 x 218
	Ayaksız (mm)	1073 x 629 x 55,8	1243 x 725 x 56,8	949 x 560 x 55,1
Ağırlık	Ayaklı (kg)	15,7	20,7	10,3
	Ayaksız (kg)	12,3	17,3	10
Güç gerekliliği		AC 100-240 V~ 50 / 60 Hz		
Güç tüketimi		120 W	140 W	95 W
MODELLER		47LY96**	55LY96**	60LY96**
		47LY960H-ZA 47LY960H-ZB	55LY960H-ZA 55LY960H-ZB	60LY960H-ZA 60LY960H-ZB
Boyutlar (G x Y x D)	Ayaklı (mm)	1061 x 677 x 247	1231 x 772 x 247	1338,4 x 837 x 273,5
	Ayaksız (mm)	1061 x 623 x 55,1	1231 x 718 x 55,1	1338,4 x 778,8 x 58,1
Ağırlık	Ayaklı (kg)	13,2	18,9	21,8
	Ayaksız (kg)	12,8	18,5	21,3
Güç gerekliliği		AC 100-240 V~ 50 / 60 Hz		
Güç tüketimi		100 W	130 W	140 W

CI Modülü Boyutu (G x Y x D)		100,0 mm x 55,0 mm x 5,0 mm
Çevre şartları	Çalışma Sıcaklığı Çalışma	0 °C - 40 °C
	Çalışma Nemi	% 80'den az
	Saklama Sıcaklığı	-20 °C - 60 °C
	Saklama Nemi	% 85'den az

	Uydu Dijital TV ¹	Dijital TV	Analog TV
Televizyon Sistemi	DVB-T/T2 DVB-C DVB-S/S2	DVB-T DVB-C	PAL/SECAM B/G/D/K, PAL I/I', SECAM L/L'
Program Kapsamı	VHF, UHF C-Band, Ku-Band	VHF, UHF	VHF: E2 - E12, UHF : E21 - E69, CATV: S1 - S20, HYPER: S21 - S47
Kaydedilebilen maksimum program sayısı	DVB-S/S2 : 6.000 DVB-T/T2/C & Analog TV : 1.500		
Harici Anten Empedansı	75 Ω		

1 Uydu ve DVB-T2 destek modelleri.

(Yalnızca LW75**, LY75**)

Kablosuz LAN modülü (TWFM-B006D) teknik özellikleri	
Standart	IEEE802.11a/b/g/n
Frekans Aralığı	2.400 - 2.483,5 MHz 5.150 - 5.250 MHz 5.725 - 5.850 MHz (AB Dışındaki Ülkeler İçin)
Çıkış Gücü (Maks.)	802.11a: 11 dBm 802.11b: 14 dBm 802.11g: 10,5 dBm 802.11n - 2,4 GHz: 11 dBm 802.11n - 5 GHz: 12,5 dBm
<ul style="list-style-type: none"> • Ülkede kullanılan bant kanalı farklı olabileceği için, kullanıcı çalışma frekansını değiştiremez veya ayarlayamaz ve bu ürün bölgesel frekans tablosuna göre ayarlanmıştır. • Bu cihaz, cihaz ve vücudunuz arasında en az 20 cm mesafe olacak şekilde monte edilmeli ve çalıştırılmalıdır. Bu talimat, kullanıcı ortamlarının dikkate alınması için genel bir beyandır. 	
	

(Yalnızca LW76**, LY76**, LY96**)

Kablosuz modülü (LGSBW41) Teknik Özellikleri			
Kablosuz LAN		Bluetooth	
Standart	IEEE 802.11a/b/g/n	Standart	Bluetooth Sürüm 3.0
Frekans Aralığı	2.400 - 2.483,5 MHz 5.150 - 5.250 MHz 5.725 - 5.850 MHz (AB Dışındaki Ülkeler İçin)	Frekans Aralığı	2.400 - 2.483,5 MHz
Çıkış Gücü (Maks.)	802.11a: 13 dBm 802.11b: 15 dBm 802.11g: 14 dBm 802.11n - 2,4 GHz: 16 dBm 802.11n - 5 GHz: 16 dBm	Çıkış Gücü (Maks.)	10 dBm veya daha az
<ul style="list-style-type: none"> • Ülkede kullanılan bant kanalı farklı olabileceği için, kullanıcı çalışma frekansını değiştiremez veya ayarlayamaz ve bu ürün bölgesel frekans tablosuna göre ayarlanmıştır. • Bu cihaz, cihaz ve vücudunuz arasında en az 20 cm mesafe olacak şekilde monte edilmeli ve çalıştırılmalıdır. Bu talimat, kullanıcı ortamlarının dikkate alınması için genel bir beyandır. 			
			

HDMI-DTV destekli mod

Çözünürlük	Yatay Frekans (kHz)	Dikey Frekans (Hz)
720 x 480	31,469 31,5	59,94 60
720 x 576	31,25 15,625	50 50
1280 x 720	37,500 44,96 45	50 59,94 60
1920 x 1080	33,72 33,75 28,125 26,97 27 28,125 33,716 33,75 56,250 67,43 67,5	59,94 60 50,00 23,97 24 25 29,976 30,00 50 59,94 60

HDMI-PC destekli mod

- PC ses desteklenmiyor.

Çözünürlük	Yatay Frekans (kHz)	Dikey Frekans (Hz)
640 x 350	31,468	70,09
720 x 400	31,469	70,08
640 x 480	31,469	59,94
800 x 600	37,879	60,31
1024 x 768	48,363	60,00
1152 x 864	54,348	60,053
1280 x 1024	63,981	60,020
1360 x 768	47,712	60,015
1920 x 1080	67,5	60,00

3D Destekli mod (Yalnızca 3D modelleri)

- Aşağıdaki medya içerikleri gibi bir giriş olan video, otomatik olarak 3D ekranda sunulur. 3D dijital yayın yöntemi, sinyal ortamına bağlı olarak değişiklik gösterir. Video otomatik olarak 3D olarak açıldıysa 3D görüntü izleme ayarlarını manuel olarak değiştirin. Miracast / Intel® WiDi'yi destekleyen modellerde, 3D modunu ayarlayabilirsiniz.

Otomatik olarak 3D destekleme modu					
Giriş	Sinyal	Yatay Frekans (kHz)	Dikey Frekans (Hz)	Oynatılabilir 3D Video biçimi	
HDMI	480p	31,469 / 31,5	59,94 / 60	Üst ve Alt, Yan Yana (Yarım), Yan Yana (Tam)	
		62,938 / 63		Çerçeve Paketi, Çizgi Alternatifi	
	576p	31,25	50	Üst ve Alt, Yan Yana (Yarım), Yan Yana (Tam)	
		62,5		Çerçeve Paketi, Çizgi Alternatifi	
	720p	37,50	50	Üst ve Alt, Yan Yana (Yarım), Yan Yana (Tam)	
		44,96 / 45	59,94 / 60		
		75	50	Çerçeve Paketi, Çizgi Alternatifi	
	89,91 / 90	89,91 / 90	59,94 / 60	Çerçeve Paketi, Çizgi Alternatifi	
		1080i	28,125	50	Üst ve Alt, Yan Yana (Yarım), Yan Yana (Tam)
			33,72 / 33,75	59,94 / 60	
	56,25	50	Çerçeve Paketi, Alan Alternatifi		
	67,432 / 67,5	59,94 / 60			
	1080p	26,97 / 27	23,97 / 24	Üst ve Alt, Yan Yana (Yarım), Yan Yana (Tam)	
		28,125	25		
		33,716 / 33,75	29,976 / 30		
		43,94 / 54	23,97 / 24	Çerçeve Paketi, Çizgi Alternatifi	
		56,25	25		
		67,432 / 67,5	29,976 / 30	Üst ve Alt, Yan Yana (Yarım)	
		56,25	50		
	67,432 / 67,5	59,94 / 60			
	Sinyal			Oynatılabilir 3D Video biçimi	
DTV	Çerçeve Uyumlu			Yan Yana (Yarım), Üst ve Alt	

Manuel olarak 3D destekleme modu				
Giriş	Sinyal			Oynatılabilir 3D Video biçimi
	Çözünürlük	Yatay Frekans (kHz)	Dikey Frekans (Hz)	
DTV	HD / SD	-	-	2D - 3D, Yan Yana (Yarım), Üst ve Alt
ATV (CVBS/ SCART)	SD	-	-	
HDMI-PC	1024 x 768p	48,36	60	
	1360 x 768p	47,71		
	1920 x 1080p	67,5	-	2D - 3D, Yan Yana (Yarım), Üst ve Alt, Dama Tahtası, Tek Çerçeve Sıralı, Satır Karıştırma, Sütun Karıştırma
	Çeşitli	-		-
HDMI-DTV	480P	31,5	60	2D - 3D, Yan Yana (Yarım), Üst ve Alt, Dama Tahtası, Çerçeve Sıralı, Satır Karıştırma, Sütun Karıştırma
	576P	31,25	50	
	720p	37,5	50	
		45	60	
	1080i	28,125	50	2D - 3D, Yan Yana (Yarım), Üst ve Alt
		33,75	60	
	1080p	27	24	2D - 3D, Yan Yana (Yarım), Üst ve Alt, Dama Tahtası, Satır Karıştırma, Sütun Karıştırma
		28,12	25	
		33,75	30	
		56,25	50	2D - 3D, Yan Yana (Yarım), Üst ve Alt, Dama Tahtası, Çerçeve Sıralı, Satır Karıştırma, Sütun Karıştırma
67,5	60			
USB (Film)	704 x 480 altı	-	-	2D - 3D
	Geçmeli 704 x 480 üzeri 1080p altı	-	-	2D - 3D, Yan Yana (Yarım), Üst ve Alt
	Aşamalı 704 x 480 üzeri 1080p altı	-	50 / 60	2D - 3D, Yan Yana (Yarım), Üst ve Alt, Dama Tahtası, Satır Karıştırma, Sütun Karıştırma, Çerçeve Sıralı
	Aşamalı 704 x 480 üzeri 1080p altı	-	Çeşitli	2D - 3D, Yan Yana (Yarım), Üst ve Alt, Dama Tahtası, Satır Karıştırma, Sütun Karıştırma

Manuel olarak 3D destekleme modu				
Giriş	Sinyal			Oynatılabilir 3D Video biçimi
	Çözünürlük	Yatay Frekans (kHz)	Dikey Frekans (Hz)	
USB (Fotoğraf)	320 x 240 altı	-	-	2D - 3D
	320 x 240 üzeri	-	-	2D - 3D, Yan Yana (Yarım), Üst ve Alt
Miracast/ Intel® WiDi	1024 x 768p	-	30 / 60	2D - 3D, Yan Yana (Yarım), Üst ve Alt
	1280 x 768p	-	30 / 60	
	1920 x 1080p	-	30 / 60	
	Çeşitli	-	-	2D - 3D

Fotoğraf Formatı

- Yalnızca 2D modelleri (Yalnızca LW76**, LY76**, LY96**)

Dosya Formatı	biçimi	Çözünürlük
.jpeg, .jpg, .jpe	JPEG	Minimum: 64 x 64 Maksimum: 15.360 (G) x 8.640 (Y) / Aşamalı Tür: 1.920 (G) x 1.440 (Y)
.png	PNG	Minimum: 64 x 64 Maksimum: 1.920 (G) x 1.080 (Y)
.bmp	BMP	Minimum: 64 x 64 Maksimum: 1.920 (G) x 1.080 (Y)

- Yalnızca 3D modelleri (Yalnızca LY96**)

Dosya Formatı	biçimi	Çözünürlük
.jps	JPS	Minimum: 64 x 64 Maksimum: 15.360 (G) x 8.640 (Y)
.mpo	MPO	4:3 boyut: 3.648 x 2.736, 2.592 x 1.944, 2.048 x 1.536 3:2 boyut: 3.648 x 2.432

Video Codec Bileşeni

(Yalnızca LW76**, LY76**, LY96**)

Uzanti	Codec Bileşeni	
.asf .wmv	Video	VC-1 Gelişmiş Profil (WMVA hariç), VC-1 Basit ve Ana Profiller
	Ses	WMA Standard (WMA v1/WMA Konuşma hariç), WMA 9 Professional
.divx .avi	Video	DivX3.11, DivX4, DivX5, DivX6, XviD (3 yamukluk noktası GMC hariç), H.264/AVC, Motion Jpeg, MPEG-4
	Ses	MPEG-1 Layer I, II, MPEG-1 Layer III (MP3), Dolby Digital, LPCM, ADPCM, DTS
.mp4 .m4v .mov	Video	H.264/AVC, MPEG-4
	Ses	AAC, MPEG-1 Layer III (MP3)
.3gp .3g2	Video	H.264/AVC, MPEG-4
	Ses	AAC, AMR-NB, AMR-WB
.mkv	Video	MPEG-2, MPEG-4, H.264/AVC, VP8
	Ses	Dolby Digital, PCM, DTS, MPEG-1 Layer I, II, MPEG-1 Layer III (MP3), AAC
.ts .trp .tp .mts	Video	H.264/AVC, MPEG-2
	Ses	MPEG-1 Layer I, II, MPEG-1 Layer III (MP3), Dolby Digital, Dolby Digital Plus, AAC, PCM
.mpg .mpeg .dat	Video	MPEG-1, MPEG-2
	Ses	MPEG-1 Layer I, II, MPEG-1 Layer III (MP3)
.vob	Video	MPEG-1, MPEG-2
	Ses	Dolby Digital, MPEG-1 Layer I, II, DVD-LPCM
.rm .rmvb	Video	RV30, RV40
	Ses	Realaudio6(cook), AAC LC, HE-AAC
		• Bu özellik yalnızca belirli ülkelerde mevcuttur.

Ses Formatı













(Yalnızca LW76**, LY76**, LY96**)

Dosya Formatı	Öğe	Bilgi
.mp3	Bit hızı	32 Kbps - 320 Kbps
	Örnek frekans	16 kHz - 48 kHz
	Destek	MPEG1, MPEG2
	Kanallar	mono, stereo
.wav	Bit hızı	-
	Örnek frekans	~384 kHz
	Destek	PCM
	Kanallar	mono, stereo
.ogg	Bit hızı	64 Kbps - 500 Kbps
	Örnek frekans	8 kHz - 48 kHz
	Destek	Vorbis
	Kanallar	mono, stereo
.wma	Bit hızı	~1,5 Mbps
	Örnek frekans	8 kHz - 192 kHz
	Destek	WMA
	Kanallar	8 kanala kadar

- Desteklenen programların sayısı örnek frekansına göre değişiklik gösterebilir.

KIZILÖTESİ KODLARI

- Bu özellik tüm modellerde mevcut değildir.

Kod (H.desimal)	İşlev	Not	Kod (H.desimal)	İşlev	Not
08	 (GÜÇ)	Uzaktan kumanda Düğmesi (Açma/Kapama)	44	OK	Uzaktan kumanda Düğmesi
95	ENERGY SAVING	Uzaktan kumanda Düğmesi	43	SETTINGS	Uzaktan kumanda Düğmesi
30	AV MODE	Uzaktan kumanda Düğmesi	28		Uzaktan kumanda Düğmesi
0B	INPUT	Uzaktan kumanda Düğmesi	5B	EXIT	Uzaktan kumanda Düğmesi
F0	TV/RAD	Uzaktan kumanda Düğmesi	72	KIRMIZI	Uzaktan kumanda Düğmesi
10-19	Sayı Düğmesi 0-9	Uzaktan kumanda Düğmesi	71	YEŞİL	Uzaktan kumanda Düğmesi
53	LIST	Uzaktan kumanda Düğmesi	63	SARI	Uzaktan kumanda Düğmesi
1A	Q.VIEW	Uzaktan kumanda Düğmesi	61	MAVİ	Uzaktan kumanda Düğmesi
02	 +	Uzaktan kumanda Düğmesi	20	TEXT	Uzaktan kumanda Düğmesi
03	 -	Uzaktan kumanda Düğmesi	21	T.OPT (T.Option)	Uzaktan kumanda Düğmesi
1E	FAV	Uzaktan kumanda Düğmesi	39	SUBTITLE	Uzaktan kumanda Düğmesi
79	RATIO	Uzaktan kumanda Düğmesi	B1		Uzaktan kumanda Düğmesi
09	MUTE	Uzaktan kumanda Düğmesi	B0		Uzaktan kumanda Düğmesi
00	P ^ / PAGE ^	Uzaktan kumanda Düğmesi	BA		Uzaktan kumanda Düğmesi
01	P v / PAGE v	Uzaktan kumanda Düğmesi	8E		Uzaktan kumanda Düğmesi
AB	GUIDE	Uzaktan kumanda Düğmesi	8F		Uzaktan kumanda Düğmesi
0C	PORTAL	Uzaktan kumanda Düğmesi	7E	SIMPLINK	Uzaktan kumanda Düğmesi
AA	INFO	Uzaktan kumanda Düğmesi	45	Q.MENU	Uzaktan kumanda Düğmesi
40		Uzaktan kumanda Düğmesi	91	AD	Uzaktan kumanda Düğmesi
41		Uzaktan kumanda Düğmesi	E8	ALARM	Uzaktan kumanda Düğmesi
07		Uzaktan kumanda Düğmesi	7C	SMART	Uzaktan kumanda Düğmesi
06		Uzaktan kumanda Düğmesi	DC	3D	Uzaktan kumanda Düğmesi

HARİCİ KONTROL CİHAZI KURULUMU

RS-232C Kurulumu

RS-232C (seri bağlantı noktası) giriş jakını harici bir kumanda cihazına (örneğin bir bilgisayar veya bir AV kontrol sistemi) bağlayarak ürün fonksiyonlarını dışardan kontrol edebilirsiniz.

Kontrol cihazının seri bağlantı noktasını ürün arka panosundaki RS-232C jakına bağlayın.



NOT

- RS-232C bağlantı kabloları ürünle birlikte tedarik edilmez.

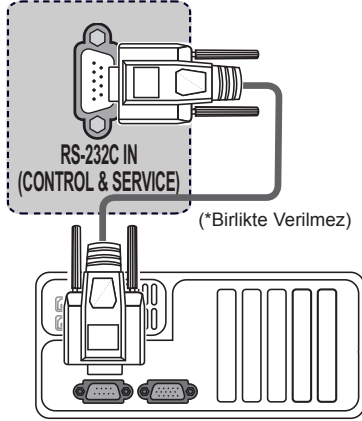

Konnektör tipi: 9 Pimli D-Sub Erkek

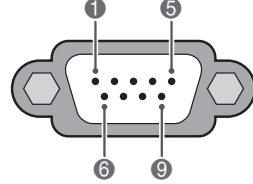

No.	Pim adı
1	3,5 V
2	RXD (Veri Alma)
3	TXD (Veri İletme)
4	IR'den TV'ye
5	GND
6	Bağlantı yok
7	<ul style="list-style-type: none"> • Bağlantı yok (Yalnızca 22/28LW75**, LW76**) • Bağlantı yok (5 V bazı modellerde mevcuttur - Yalnızca 32/39/42/47LW75**, LY75**, LY76**, LY96**)
8	Bağlantı yok
9	<ul style="list-style-type: none"> • Bağlantı yok (Yalnızca 22/28LW75**, LW76**) • Bağlantı yok (12 V bazı modellerde mevcuttur - Yalnızca 32/39/42/47LW75**, LY75**, LY76**, LY96**)

RS-232C Yapılandırması

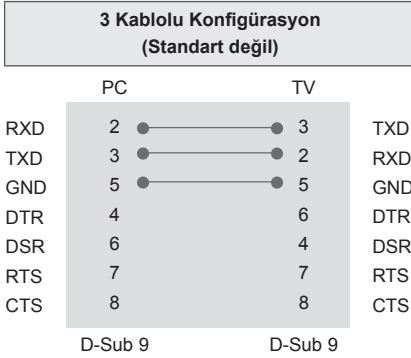
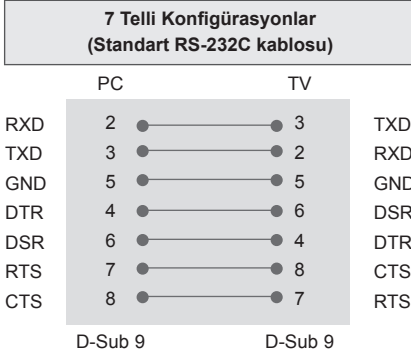

Kimliği Ayarla

Kimlik Numarasını Ayarla. "Real Data Mapping"

- 1 Ana menülere erişmek için **SETTINGS** veya **HOME** düğmesine basın.
- 2 **SEÇENEK** öğesine geçmek için gezinme düğmelerine ve **OK** düğmesine basın.
- 3 **Kimlik Ayarlama** öğesine geçmek için Gezinme düğmelerine ve **OK** düğmesine basın.
- 4 Kimlik numarası ayarlamak için sola ya da sağa ilerleyin ve **Kapat** öğesini seçin. Ayar aralığı 1-99 arasındadır.
- 5 Tamamladığınızda, **EXIT** düğmesine basın.

İletişim Parametreleri

- Baud hızı : 9600 bps (UART)
- Veri uzunluğu : 8 bit
- Parite : Yok
- Durdurma biti : 1 bit
- İletişim Kodu : ASCII kodu
- Çapraz bağlı (ters) kablo kullanın.

Komut referans listesi

(Modele bağlı olarak)

	KOMUT1	KOMUT2	VERİ (H.desimal)		KOMUT1	KOMUT2	VERİ (H.desimal)
01. Güç	k	a	00 - 01	12. Uzaktan kumanda kilit modu	k	m	00 - 01
02. Ses Kapatma	k	c	(Bkz. s.53)	13. Denge	k	t	00 - 64
03. Ekran Karartma	k	d	(Bkz. s.53)	14. Renk Sıcaklığı	x	u	00 - 64
04. Ses Kapatma	k	e	00 - 01	15. Enerji tasarrufu	j	q	00 - 05
05. Ses Seviyesi Kontrolü	k	f	00 - 64	16. Oto. Yapılandır	j	u	01
06. Kontrast	k	g	00 - 64	17. Eşitleyici	j	v	(Bkz. s. 55)
07. Parlaklık	k	h	00 - 64	18. Ayar Komutu	m	a	(Bkz. s. 55)
08. Renk	k	i	00 - 64	19. Kanal Ekleme/Atlama	m	b	00 - 01
09. Ton	k	j	00 - 64	20. Tuş	m	c	(Bkz. s. 56)
10. Keskinlik	k	k	00 - 32	21. Arka Plan Işığının Kontrolü	m	g	00 - 64
11. OSD Seç	k	l	00 - 01	22. Giriş seçimi	x	b	(Bkz. s. 56)



NOT

- DivX veya EMF gibi USB işlemleri sırasında, Power (ka) (Güç; komut:ka) ve Key (mc) (Düğme;komut:mc) dışındaki hiçbir komut çalıştırılmaz ve NG olarak işlenir.

İletim / Alım Protokolü

İletim

[Komut1][Komut2][][Kimliği Ayarla][][Veri][Cr]

[Komut 1]	: TV'yi kontrol etmek üzere ilk komut. (j, k, m ya da x)
[Komut 2]	: TV'yi kontrol etmek üzere ikinci komut.
[Kimliği Ayarla]	: Opsiyon menüsünde, istenen monitör kimlik numarasını seçmek üzere set kimliğini ayarlayabilirsiniz. Ayarlama aralığı 1 ile 99 arasındadır. Kimliği Ayarla için 0'ı seçerken, bağlı bulunan her set kontrol edilir. Kimliği Ayarla menü üzerinde onluk sistemde olarak (1'den 99'a) ve On altık sistemde (0x0'dan 0x63'e) iletim/alma protokolü ile belirtilmektedir.
[Veri]	: Komut verisini göndermek için. Komutun durumunu okumak için 'FF' verisini gönderin.
[Cr]	: Satırbaşı Yapmak ASCII kodu '0x0D'
[]	: ASCII kodu 'boşluk (0x20)'

OK Alındı

[Komut2][][Kimliği Ayarla][][OK][Veri][x]

- * Cihaz normal veri alırken bu formatta ACK (alındı bildirimi) gönderir. Bu sırada veri, veri okuma modundaydı, mevcut durum verisini gösterir. Veri, veri yazma modundaydı, PC'nin verisini geri döndürür.

Hata Alındı

[Komut2][][Kimliği Ayarla][][NG][Veri][x]

- * Cihaz uygulanamaz fonksiyonlara veya iletişim hatalarına ilişkin normal veriler alırken bu formatta ACK (alındı bildirimi) gönderir.

Veri 00 : Geçersiz Kod

01. Güç (Komut: k a)

- ▶ TV'nin Açma/Kapama kontrolü içindir.

İletim [k][a][][Kimliği Ayarla][][Veri][Cr]

Veri 00 : Güç Kapalı 01 : Açma

Alındı [a][][Kimliği Ayarla][][OK/NG][Veri][x]

- ▶ Güç Açık/Kapalı durumunu göstermek için.

İletim [k][a][][Kimliği Ayarla][][FF][Cr]

Alındı [a][][Kimliği Ayarla][][OK/NG][Veri][x]

- * Benzer şekilde, diğer fonksiyonlar bu formatta '0xFF' verisi gönderilirse, Alındı bildirim verisi geri beslemesi, her bir fonksiyonla ilgili durumu belirtir.

- * OK Ack., Error Ack. ve diğer mesajlar TV açırken ekranda görüntülenebilir.

02. İzleme Oranı (Komut: k c)
(Ana Resim Boyutu)

- ▶ Ekran formatını ayarlamak için. (Ana görüntü formatı) Görüntü formatını ayrıca Q.MENU (Hızlı Menü) veya RESİM menüsündeki İzleme Oranı komutunu kullanarak da ayarlayabilirsiniz.

İletim [k][c][][Kimliği Ayarla][][Veri][Cr]

Veri 01 : Normal ekran 07 : 14:9
(4:3) 09 : Sadece Tarayın
02 : Geniş ekran 0B : Tam Geniş
(16:9) 10 to 1F : Sinema
04 : Yakınlaştırma Zoom 1 - 16
06 : Orijinal

Alındı [c][][Kimliği Ayarla][][OK/NG][Veri][x]

- * PC girişini kullanarak, en-boy oranını 16:9 veya 4:3 olarak seçebilirsiniz.
- * DTV/HDMI (1080i 50 Hz / 60 Hz, 720p 50 Hz / 60 Hz, 1080P 24 Hz / 30 Hz / 50 Hz / 60 Hz), Bileşen (720P, 1080i, 1080p 50 / 60 Hz) modunda, Sadece Tarayın kullanılabilir.
- * Tam Geniş özelliği yalnızca Dijital, Analog, AV için desteklenir.

03. Ekran Karartma (Komut: k d)

- ▶ Ekran karartma Açık/Kapalı seçimi için.

İletim [k][d][][Kimliği Ayarla][][Veri][Cr]

Veri 00 : Ekran karartma kapalı (Görüntü açık)
Video sesi kapalı özelliği devre dışı
01 : Video sesi kapalı özelliği devre dışı
10 : Video sesi kapalı özelliği etkin

Alındı [d][][Kimliği Ayarla][][OK/NG][Veri][x]

- * Yalnızca video sesi kapalı özelliği etkin durumdayken, TV Ekran Üstü Gösterim (OSD) menüsünü görüntüler. Ancak Ekran sesi kapalı özelliğinin etkin olduğu durumda, TV'de Ekran Üstü Gösterim (OSD) menüsü görüntülenmez.

04. Ses Kapatma (Komut: k e)

- ▶ Ses susturma Açık/Kapalı kontrolü için. Susturma ayarını uzaktan kumanda üstündeki MUTE tuşuyla da yapabilirsiniz.

İletim [k][e][][Kimliği Ayarla][][Veri][Cr]

Veri 00 : Ses susturma açık (Ses kapalı)
01 : Ses susturma kapalı (Ses açık)

Alındı [e][][Kimliği Ayarla][][OK/NG][Veri][x]

05. Ses Seviyesi Kontrolü (Komut: k f)

- ▶ Ses seviyesini ayarlamak için. Ses seviyesini uzaktan kumanda üstündeki SES tuşlarıyla da ayarlayabilirsiniz.

İletim [k][f][][Kimliği Ayarla][][Veri][Cr]

Veri Min : 00 - Maks : 64

- * 'Gerçek veri eşleme' tablosuna bakın. Bkz. s. 56.

Alındı [f][][Kimliği Ayarla][][OK/NG][Veri][x]

06. Kontrast (Komut: k g)

- ▶ Ekran kontrastını ayarlamak için. Kontrastı RESİM menüsünden de ayarlayabilirsiniz.

İletim [k][g][][Kimliği Ayarla][][Veri][Cr]

Veri Min : 00 - Maks : 64

- * 'Gerçek veri eşleme' tablosuna bakın. Bkz. s. 56.

Alındı [g][][Kimliği Ayarla][][OK/NG][Veri][x]

07. Parlaklık (Komut: k h)

- ▶ Ekran parlaklığını ayarlamak için. Parlaklığı RESİM menüsünden de ayarlayabilirsiniz.

İletim [k][h][][Kimliği Ayarla][][Veri][Cr]

Veri Min : 00 - Maks : 64

- * 'Gerçek veri eşleme' tablosuna bakın. Bkz. s. 56.

Alındı [h][][Kimliği Ayarla][][OK/NG][Veri][x]

08. Renk (Komut : k i)

- ▶ Ekran rengini ayarlamak için. Rengi RESİM menüsünden de ayarlayabilirsiniz.

İletim [k][i][][Kimliği Ayarla][][Veri][Cr]

Veri Min : 00 - Maks : 64

- * 'Gerçek veri eşleme' tablosuna bakın. Bkz. s. 56.

Alındı [i][][Kimliği Ayarla][][OK/NG][Veri][x]

09. Ton (Komut: k j)

- ▶ Ekran tonunu ayarlamak için. Tonu RESİM menüsünden de ayarlayabilirsiniz.

İletim [k][j][][Kimliği Ayarla][][Veri][Cr]

Veri Kırmızı : 00 - Yeşil : 64

- * 'Gerçek veri eşleme' tablosuna bakın. Bkz. s. 56.

Alındı [j][][Kimliği Ayarla][][OK/NG][Veri][x]

10. Keskinlik (Komut: k k)

- ▶ Ekran keskinliğini ayarlamak için. Keskinliği RESİM menüsünden de ayarlayabilirsiniz.

İletim [k][k][][Kimliği Ayarla][][Veri][Cr]

Veri Min : 00 - Maks : 32

- * 'Gerçek veri eşleme' tablosuna bakın. Bkz. s. 56.

Alındı [k][][Kimliği Ayarla][][OK/NG][Veri][x]

11. OSD Seç (Komut: k l)

- ▶ Uzaktan kumanda ederken OSD (Ekran Üstü Gösterim) Açık/Kapalı seçimi için.

İletim [k][l][][Kimliği Ayarla][][Veri][Cr]

Veri 00 : OSD kapalı 01 : OSD açık

Alındı [l][][Kimliği Ayarla][][OK/NG][Veri][x]

12. Uzaktan kumanda kilit modu (Komut: k m)

- ▶ Monitör ve uzaktan kumanda üstündeki ön pano kontrollerini kilitlemek için.

İletim [k][m][][Kimliği Ayarla][][Veri][Cr]

Veri 00 : Kilit kapalı 01 : Kilit açık

Alındı [m][][Kimliği Ayarla][][OK/NG][Veri][x]

- * Uzaktan kumandayı kullanmıyorsanız bu modu kullanın. Ana güç açıldığında/kapandığında, dışarıdan kontrol kilidi etkisiz hale gelir.

- * Bekleme modunda, tuş kilidi açıksa, TV IR ve Yerel Tuşun açma tuşuyla açılmayacaktır.

13. Denge (Komut: k t)

- ▶ Denge ayarı için. Denge ayarını SES menüsünden de yapabilirsiniz.

İletim [k][t][][Kimliği Ayarla][][Veri][Cr]

Veri Sol : 00 - Sağ : 64

- * 'Gerçek veri eşleme' tablosuna bakın. Bkz. s. 56.

Alındı [t][][Kimliği Ayarla][][OK/NG][Veri][x]

14. Renk Sıcaklığı (Komut: x u)

- ▶ Renk sıcaklığını ayarlamak için. Renk sıcaklığını RESİM menüsünden de ayarlayabilirsiniz.

İletim [x][u][][Kimliği Ayarla][][Veri][Cr]

Veri Min : 00 - Maks : 64

- * 'Gerçek veri eşleme' tablosuna bakın. Bkz. s. 56.

Alındı [u][][Kimliği Ayarla][][OK/NG][Veri][x]

15. Enerji tasarrufu (Komut: j q)

- ▶ TV'nin güç tüketimini azaltmak içindir. Güç Tasarrufunu RESİM menüsünden de ayarlayabilirsiniz.

İletim [j][q][][Kimliği Ayarla][][Veri][Cr]

Enerji Tasarrufu İşlevi				Düşük Güç	Düzyey				Açıklama
7	6	5	4		3	2	1	0	
0	0	0	0	Düşük Güç	0	0	0	0	Kapalı
0	0	0	0	Düşük Güç	0	0	0	1	Minimum
0	0	0	0	Düşük Güç	0	0	1	0	Orta
0	0	0	0	Düşük Güç	0	0	1	1	Maksimum
0	0	0	0	Düşük Güç	0	1	0	1	Video Sessiz
0	0	0	0	Düşük Güç	0	1	0	0	Oto.

- ▶ "Akıllı Sensör"ü destekleyen TV'de 'Auto' (Oto) seçeneği mevcuttur.

Alındı [q][][Kimliği Ayarla][][OK/NG][Veri][x]

16. Oto. Yapılandır (Komut: j u)
(Yalnızca RGB Modeli)

- ▶ Otomatik olarak görüntü konumunu ayarlamak ve görüntü titremesini en aza indirmek için. Sadece RGB (PC) modunda çalışır.

İletim [j][u][][Kimliği Ayarla][][Veri][Cr]

Veri 01 : Ayarlamak için

Alındı [u][][Kimliği Ayarla][][OK/NG][Veri][x]

17. Eşitleyici (Komut: j v) (Yalnızca LW76**, LY76**, LY96**)

- ▶ Ekolajızrı ayarlamak için.

İletim [j][v][][Kimliği Ayarla][][Veri][Cr]

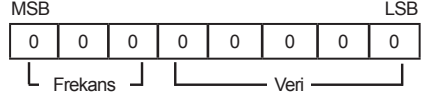

7	6	5	Frekans	4	3	2	1	0	Adım
0	0	0	1. Bant	0	0	0	0	0	0(ondalık)
0	0	1	2. Bant	0	0	0	0	1	1(ondalık)
0	1	0	3. Bant
0	1	1	4. Bant	0	0	0	1	1	19(ondalık)
1	0	0	5. Bant	0	0	1	0	1	20(ondalık)

Alındı [v][][Kimliği Ayarla][][OK/NG][Veri][x]

18. Ayar Komutu (Komut: m a)

- ▶ Kanalı aşağıdaki fiziksel numaralardan birine ayarlayınız.

İletim [m][a][][Kimliği Ayarla][][Veri 00][][Veri 01][][Veri 02][Cr]

Veri 00 : Yüksek kanal verisi

Veri 01 : Düşük kanal verisi

ex. No. 47 -> 00 2F (2FH)

No. 394 -> 01 8A (18AH),

DTV No. 0 -> Dikkate almayınız

Veri 02 : [Antenin]

0x00 : Analog Ana

0x10 : DTV Ana

0x20 : Radyo

[Kabloşu]

0x80 : Analog Ana

0x90 : DTV Ana

0xA0 : Radyo

[Uydu - Yalnızca LW76**, LY76**, LY96**]

0x40 : DTV Ana

0x50 : Radyo Ana

Kanal veri aralığı -

Analog - Min: 00 - Maks: 63 (0 - 99)

Dijital - Min: 00 - Maks: 3E7 (0 - 999)

Alındı [a][][Kimliği Ayarla][][OK/NG][Veri][x]

Veri Min: 00 - Maks: 7DH

19. Kanal Ekleme/Atlama (Komut: m b)

- ▶ Geçerli Program durum atlamasını ayarlamak için.

İletim [m][b][][Kimliği Ayarla][][Veri][Cr]

Veri 00 : Atla

01 : Ekle

Alındı [b][][Kimliği Ayarla][][OK/NG][Veri][x]

20. Tuş (Komut: m c)

- ▶ IR uzaktan kumanda tuş kodunu göndermek için.

İletim [m][c][][Kimliği Ayarla][][Veri][Cr]

Veri Tuş kodu - Bkz. s. 48.

Alındı [c][][Kimliği Ayarla][][OK/NG][Veri][x]

21. Arka Plan Işığının Kontrolü (Komut: m g)

- ▶ Arka Plan Işığını kontrol etmek için.

İletim [m][g][][Kimliği Ayarla][][Veri][Cr]

Veri Min : 00 - Maks : 64

Alındı [g][][Kimliği Ayarla][][OK/NG][Veri][x]

22. Giriş seçimi (Komut: x b)
(Ana Resim Girişi)

- ▶ Ana resim için giriş kaynağını seçmek için.

İletim [x][b][][Kimliği Ayarla][][Veri][Cr]

Veri Yapısı

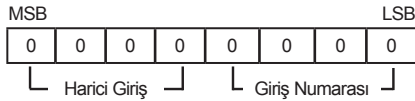

Harici Giriş				Veri
0	0	0	0	DTV
0	0	0	1	Analog
0	0	1	0	AV
0	1	0	0	Bileşen
0	1	1	0	RGB
0	1	1	1	HDMI
1	0	0	0	
1	0	0	1	
1	0	1	0	

Giriş Numarası				Veri
0	0	0	0	Giriş1
0	0	0	1	Giriş2
0	0	1	0	Giriş3
0	0	1	1	Giriş4

Alındı [b][][Kimliği Ayarla][][OK/NG][Veri][x]

* Gerçek veri eşleme

00 :	Adım 0
:	
A :	Adım 10 (Kimliği Ayarla 10)
:	
F :	Adım 15 (Kimliği Ayarla 15)
10 :	Adım 16 (Kimliği Ayarla 16)
:	
64 :	Adım 100
:	
6E :	Adım 110
:	
73 :	Adım 115
74 :	Adım 116
:	
CF :	Adım 199
:	
FE :	Adım 254
FF :	Adım 255

ÇEVRESEL BİLGİLER

WEEE



Eski cihazınızın atılması

1. Tüm elektrik ve elektronik ürünler hükümetin veya mahalli yetkililerin gösterdiği toplama tesislerine atılmalıdır.
2. Eski cihazınızın uygun biçimde atılması çevreye ve insan sağlığına zararlı potansiyel negatif sonuçları önler.
3. Eski cihazınızın atılmasıyla ilgili daha detaylı bilgi almak için lütfen mahalli yetkililerle, katı atık servisiyle ya da ürünü aldığınız mağaza ile irtibata geçiniz.

4. EEE Yönetmeliğine uygundur.

Pil



Pb

1. Bu sembol pillerin %0,0005 oranında cıva, %0,002 oranında kadmiyum veya %0,004 oranında kurşun içermesi durumunda cıva (Hg), kadmiyum (Cd) veya kurşun (Pb) kimyasal sembolleri ile bir arada bulunabilir.
2. Tüm piller ve akümülatörler, normal atıl çöplerden ayrı olarak, hükümet veya yerel idareler tarafından

belirlenmiş olan toplama merkezlerinde atılmalıdır.

3. Bu tip kullanılmış pil/akümülatörlerin doğru olarak atılması hem çevreye hem de hayvan ve insan sağlığına verilebilecek potansiyel olumsuz sonuçları önleyecektir.
4. Kullanılmış pillerinizi/akümülatörlerinizin atılması ile ilgili olarak, bulunduğunuz yerdeki belediye, çöp atım hizmeti veren kuruluşlara veya ürünü satın aldığınız yerlere başvurabilirsiniz.

Kullanım süresi 10 yıldır. (Ürünün fonksiyonlarını yerine getirebilmesi için gerekli yedek parça temin süresi).

NAKLİYE VE TAŞIMA SIRASINDA DİKKAT EDİLMESİ GEREKENLER

- 1- Cihazın fişini prizden çıkarınız
- 2- Taşıma sırasında ekranı düşürmeyin, sarsmayarak darbe görmesini önleyiniz.
- 3- Ürünü normal kullanma konumunda taşıyınız, mümkünse orjinal malzemesiyle paketlenerek taşıyın.
- 4- Taşıma sırasında cihazın üstüne ağır bir şey koymayınız.
- 5- Mümkünse iki kişi taşıyınız.
- 6- Kesinlikle cihazınızı panel üzerine yatırmayınız.

ENERJİ TASARRUF BİLGİLERİ

- 1- Plazma veya LCD TV nizi kullanmadığınız sürede kapalı tutun
- 2- Uzun süre kullanmayacaksınız cihazın fişini muhakkak çıkarın
- 3- Kısa aralıklarda cihazınızı stand-by konumunda bırakabilirsiniz

LG ELECTRONICS TİCARET A.Ş.

Kaptanpaşa Mah. Piyalepaşa Bulvarı No : 73

Ortadoğu Plaza Kat : 7

Şişli - İstanbul - Turkey

Tel: (0 212) 314 52 52

Fax: (0 212) 222 61 44

Yetkili Servisler

Değerli Müşterimiz,

LG Çağrı Yönetim Merkezi 444 6 543 (LGE) no.lu telefon numarası ile, 7 gün / 24 saat hizmet vermektedir (Saat 20:00 ile 09:00 saatleri arasında otomatik kayıt sistemi ile). Bu saatler dışında aradığınızda adınızı, soyadınızı ve telefon numaranızı alan kodu ile bıraktığınızda ilk mesai saatinde sizinle irtibata geçilecektir. Doğrudan bu numarayı çevirerek size en yakın Yetkili Servis telefonunu alabilir veya arzu ettiğiniz hizmeti talep edebilirsiniz.

Çağrı Merkezi

444 6 543 (LGE)

**ÇAĞRI MERKEZİMİZİ SABİT TELEFONLARDAN
VEYA CEP TELEFONLARINDAN ALAN KODU
ÇEVİRMEKSİZİN ARAYABİLİRSİNİZ.**

GARANTİ ŞARTLARI

1. Garanti süresi, malın teslim tarihinden itibaren başlar ve 2 yıldır.
2. Malın bütün parçaları dahil olmak üzere tamamı firmamızın garantisine kapsamındadır.
3. Malın garanti süresi içerisinde arızalanması durumunda, tamirde geçen süre garanti süresine eklenir. Malın tamir süresi en fazla 20 iş günüdür. Bu süre, mala ilişkin arızanın servis istasyonuna, servis istasyonunun olmaması durumunda, malın satıcısı, bayii, acentası, temsilciliği, ithalatçısı veya imalatçısından-üreticisinden birisine bildirim tarihinden itibaren başlar. Sanayi malının arızasının 10 iş günü içerisinde giderilmemesi halinde, imalatçı-üretici veya ithalatçı; malın tamiri tamamlanıncaya kadar, benzer özelliklere sahip başka bir malını tüketicinin kullanımına tahsis etmek zorundadır.
4. Malın garanti süresi içerisinde, gerek malzeme ve işçilik, gerekse montaj hatalarından dolayı arızalanması halinde, işçilik masrafı, değiştirilen parça bedeli ya da başka herhangi bir ad altında hiçbir ücret talep etmeksizin tamiri yapılacaktır.
5. Garanti belgesi ile ilgili olarak çıkabilecek sorunlar için T.C. Gümrük ve Ticaret Bakanlığı, Tüketicinin Korunması ve Piyasa Gözetim Genel Müdürlüğü'ne başvurulabilir.
6. Malın ayıplı olduğunun anlaşılması durumunda tüketici; satılanı geri vermeye hazır olduğunu bildirerek sözleşmeden dönme;
 - Satılanı alıkoyp ayıp oranında satış bedelinden indirim isteme,
 - Aşırı bir masraf gerektirmediği takdirde, bütün masrafları satıcıya ait olmak üzere satılanın ücretsiz onarılmasını isteme,
 - İmkân varsa, satılanın ayıpsız bir misli ile değiştirilmesini isteme, seçimlik haklarından birini kullanabilir. Satıcı, tüketicinin tercih ettiği bu talebi yerine getirmekle yükümlüdür. Ücretsiz onarım veya malın ayıpsız misli ile değiştirilmesi hakları üretici veya ithalatçıya karşı da kullanılabilir. Bu hakların yerine getirilmesi konusunda satıcı, üretici ve ithalatçı üteselsilen sorumludur.

Üretici veya ithalatçı, malın kendisi tarafından piyasaya sürülmesinden sonra ayıbın doğduğunu ispat ettiği takdirde sorumlu tutulmaz. Ücretsiz onarım veya malın ayıpsız misli ile değiştirilmesinin satıcı için orantısız güçlükleri beraberinde getirecek olması hâlinde tüketici, sözleşmeden dönme veya ayıp oranında bedelden indirim haklarından birini kullanabilir. Orantısızlığın tayininde malın ayıpsız değeri, ayıbın önemi ve diğer seçimlik haklara başvurmanın tüketici açısından sorun teşkil edip etmeyeceği gibi hususlar dikkate alınır. Ücretsiz onarım veya malın ayıpsız misli ile değiştirilmesi haklarından birinin seçilmesi durumunda bu talebin satıcıya, üreticiye veya ithalatçıya yöneltilmesinden itibaren azami (yirmi) iş günü. Ancak, bu kanunun 58 inci maddesi uyarınca çıkarılan yönetmelik eki listede yer alan mallara ilişkin, tüketicinin ücretsiz onarım talebi, yönetmelikte belirlenen azami

tamir süresi içinde yerine getirilir. Aksi hâlde tüketici diğer seçimlik haklarını kullanmakta serbestir. Tüketicinin sözleşmeden dönme veya ayıp oranında bedelden indirim hakkını seçtiği durumlarda, ödemiş olduğu bedelin tümü veya bedelden yapılan indirim tutarı derhal tüketiciye iade edilir. Seçimlik hakların kullanılması nedeniyle ortaya çıkan tüm masraflar, tüketicinin seçtiği hakkı yerine getiren tarafça karşılanır. Tüketici bu seçimlik haklarından biri ile birlikte 11/1/2011 tarihli ve 6098 sayılı Türk Borçlar Kanunu hükümleri uyarınca tazminat da talep edebilir.

7. Kullanım hatalarına ilişkin bilgi.

- Tüketicinin malı tanıma ve kullanma kılavuzunda yer alan hususlara aykırı olarak kullanmasından kaynaklanan arızalar garanti kapsamı dışındadır. Arızalarda kullanım hatasının bulunup bulunmadığının, yetkili servis istasyonları, yetkili servis istasyonunun mevcut olmaması halinde sırasıyla; malın satıcısı, ithalatçısı veya üreticisinden birisi tarafından mala ilişkin azami tamir süresi ferisinde düzenlenen raporla belirlenmesi ve bu raporun bir nüshasının tüketiciye verilmesi zorunludur.

8. Arızalarda kullanım hatasının bulunup bulunmadığının, yetkili servis istasyonları, yetkili servis istasyonunun mevcut olmaması halinde sırasıyla; malın satıcısı, ithalatçısı veya üreticisinden birisi tarafından mala ilişkin azami tamir süresi içerisinde düzenlenen rapora ilişkin olarak bilirkişi tarafından tespit yapılması talebiyle uyuşmazlığın parasal değerini dikkate alarak tüketici hakem heyetine veya tüketici mahkemesine başvurulabilir.

Ürünün kurulumunun yetkili servis tarafından yapılması önerilir.

Servisler zaman zaman deęişebileceęi için aęrı Merkezi ile aradıęınız servisi teyid edebilirsiniz.

SERVİS İSTASYONLARI GÖSTERİR LİSTE				
ŞEHİR	İLÇE	SERVİS İSMİ	TELEFON	ADRES
İSTANBUL/Asya	KOZYATAęI	ECE ELEKTRONİK SAN.İÇ VE DIŞ TİC. LTD.ŞTİ.	0216 359 19 52-0 216 386 90 66-0216 385 75 63-0216 359 23 23	ATATÜRK CADDESİ N:55/5 ERENKÖY
İSTANBUL/Asya	ÜMRANİYE-ALTUNİZADE	MTV ELEKTRONİK SAN. VE TİC. LTD. ŞTİ.	"ümraniye:0 216 3655420 üsküdar:0 216 343 52 42"	Şerifali mah. Alptekin Cad N:73/a Ümraniye
BURSA		ULUDAę ELEKTRONİK ALİ ÖZDEMİR	0 224 224 06 68-0224 223 94 17	ŞEHREKÜSTÜ MAH. DEęİRMEN SOK. NO:7 HALICIOęLU İŞ HANI NO:46
İZMİR	KARŞIYAKA	MERKEZİ ELEKTRONİK	0 232 365 09 05	Üçok Mahallesi Zübeyde Hanım Caddesi No: 110/A Bahriye
İZMİR	BUCA	TEKNİK ELEKTRONİK - RAŞİT ŞEN	0 232 448 19 91-0 232 438 65 97	347 SOKAK NO:101-D ADNAN KAHVECI CD. BUCA-İZMİR
MANİSA	AKHİSAR	MEHMET BALABAN - BALABAN ELEKTRONİK	0236 232 11 89-0236 413 1363-0236	Kethuda mah. 22 sk no 20
KIRIKKALE	MERKEZ	KARDEŞLER ELEKTRONİK-ALİ ŞİH GAÇKA	0 318 224 47 42	GÜZELTEPE MAH. CELALATİK CAD. NO:4/B
ANTALYA	MANAVGAT	TEVFİK FİKRET OLCAY - OLCAY ELEKTRONİK	0 242 746 76 03	YUKARI PAZARCI MAH. MEHMET AKIF CAD. 4072 SK. NO:5
ANTALYA	ALANYA	İSMAIL ŞENGÖZ-ŞENGÖZ ELEKTRONİK	0 242 512 37 85	SARAY MAH. MEHMET ÇAVUŞ SK. CEBİ APT. NO:5/A alanya
ANTALYA		VİZYON ELEKTRONİK-MEHMET ÖZDEMİR	0 242 316 51 61-0242 316 22 85	ŞİRİNYALI MAH. 1486 SOK.MEHMET HAMURLU APT.NO. 16/1
ANTALYA		YILDIRIM ELEKTRONİK TİCARET SANAYİ LTD.ŞTİ.	0 242 244 02 42	KIŞLA MAH. 35.SK. NO:24 (UYSAL İŞ MERKEZİ) ANTALYA
MUęLA	ORTACA	BİRCAN ELEKTRONİK - ABDULLAH BİRCAN	0 252 282 25 17	CUMHURİYET CAD. NO:137 ORTACA

SERVİS İSTASYONLARI GÖSTERİR LİSTE				
ŞEHİR	İLÇE	SERVİS İSMİ	TELEFON	ADRES
DENİZLİ		CEZAYIRLI ELEKTRONİK-M.EROL CEZAYIRLI	0 258 262 13 13- 0 258 261 83 83	HALK CD.NO 80-E KAYAN APT
ADANA		DATA ELEKTRONİK BİLGİSAYAR PAZARLAMA VE TİCARET - MURAT YEŞİLDAĞ	0 322 456 25 72 - 0 322 234 65 43	REŞATBEY MAH. CUMHURİYET CADDESİ NO:5/A
KOCAELİ	MERKEZ	ANIT ELEKTRONİK NAZMİ AYDOĞAN	"0 262 325 46 67-0262 321 90 90-0262 324 71 71-0 262 323 94 77-0 262 323 73 56-0 262 323 73 57 "	KADIKÖY MAH. ATATÜRK BULVARI NO:29/A
ANKARA	KEÇİÖREN	GÜNEŞ ELEKTRONİK EMİN GENÇOĞLU	0 312 359 62 32	ANADOLU BLV 2 CD ATB İŞ MERKEZİ I BLK NO.240 MACUNKÖY / ANKARA
ANKARA	ÇANKAYA	ONUR ELEKTRONİK EŞYA SAN. TİC. LTD. ŞTİ.	0 312 442 04 42	HOŞDERE CD. HALİT ZIYA SK. NO:4/A
ANKARA	KEÇİÖREN	TÜDEŞ ELEKTRONİK TURİZM TİC. SAN. LTD.ŞTİ.	0 312 357 08 08- 0 312 357 36 26	BEŞİKTAŞ SK. NO:28/C
ANKARA	AKDERE-MAMAK	YİĞİTLER ELEKTRONİK - ALPER TÜRKAY	0 312 367 64 64-0312 367 67 66	MEHMET ALİ ALTUN CAD. NO: 13/B AKDERE
MERSİN		ÖZEMEK ELEKTRONİK TAAH. TİC.VE SAN.LTD.ŞTİ.	324 326 30 09/326 30 09/326 30 88	GÜVEN EVLER MAH.1937 SK.25/A FORUM İŞ MERKEZİ KUZEYİ MEDİ MARKT ARKASI OTOYOL ÇIKIŞ KARŞISI
GAZİANTEP		ÜNAL ŞENSÖYLER ELEKTRONİK SANAYİ VE TİCARET LİMİTED ŞİRKETİ	"0 342 215 15 78-0 342 215 75 79-0342 215 1222 0342 215 1223 "	DEĞİRMİÇEM MAH. İMAM HÜSEYİN İNCİOĞLU CAD. NO:17/A
KAHRAMANMARAŞ		GÜNGÖR ELEKTRONİK- ERDAL GÜNGÖR	0 344 223 46 00	HAYRULLAH MAH. MALIK EJDER CAD.ARIKAN SİTESİ B BLOK NO 24/C

SERVİS İSTASYONLARI GÖSTERİR LİSTE				
ŞEHİR	İLÇE	SERVİS İSMİ	TELEFON	ADRES
KAYSERİ	KOCASINAN	MIZRAK ELEKTRONİK- MEHMET MIZRAK	0 352 233 65 85	MIMAR SİNAN MAH SUSURLUK SOK N65/A KOCASINAN
DİYARBAKIR		MAHSUM US-TELEVİZYON HASTANESİ	0 412 224 39 79	KURT ISMAILPAŞA 7. SOK. GENÇKALAN APT. ALTI NO:9
ŞANLIURFA		CELAL BAYER- BAYER ELEKTRONİK	0 414 312 15 16	MARDIN YOLU CD. TİCARET LİSESİ KAR. ABUZEROĞULLARI APT.8/C
ADIYAMAN		RIFAT ERDİNÇ- TEKNİK ELEKTRONİK	0 416 216 12 62	GÖLEBATMAZ CD. NO:32/A
MALATYA		TAYFUN ALİ ÖZBEK- TAYFUN ELEKTRONİK	0 422 325 96 96	KANALBOYU KERNEK CAMII KARŞISI MISTOGLU APT ALTI NO.9 A-B
ELAZIĞ		SUAT HARDALAÇ GRUP ELEKTRONİK	0 424 237 27 80	İZZET PAŞA CAD HACİTEFİK EFENDİ SOK N:16
ERZURUM		ERZURUM ELEKTRONİK TİCARET SANAYİ LİMİTED ŞİRKETİ	0 442 214 05 82-0 442 213 83 81	ŞERİF EFENDİ CAD. ŞAIR NEFİ İLKÖĞRETİM OKULU KARŞISI NO.136 AŞAĞI YONCALIK
İSTANBUL/Asya	KAVACIK	EGE ELEKTRONİK	0 216 332 18 73 -0 216 413 45 57-0 216 413 57 80	ÇİFTLİK CAD. NO:21 KAVACIK
İSTANBUL/ Avrupa	BAĞCILAR	RA - TEL ELEKTRONİK	0 212 434 43 23	SANCAKTEPE MAH.FATİH CAD. 8 / 4 SOK. NO:2
İSTANBUL/ Avrupa	ŞİŞLİ	ULUDAĞ ELEKTRONİK-CEMİL ULUDAĞ	0 212 240 76 78-0 212 246 72 83	19. MAYIS MH. 19. MAYIS CD. NO:19
İSTANBUL/Asya	KARTAL	GÜVEN ELEKTRONİK	0 216 374 28 61-0 216 374 16 85	YUKARI MH KIZILAY BULVARI NO : 42 TOPRAKYOL KARTAL
BOLU		MURAT ELEKTRONİK	0 374 217 98 12-0 374 217 04 10	İZZET BAYSAL CAD. NO:201/A MERKEZ BOLU
ORDU	MERKEZ	JAPON ELEKTRONİK	0 452 225 38 88	YENİ MAH KAHRAMAN SAĞRA CAD NO:77/A ORDU

SERVİS İSTASYONLARI GÖSTERİR LİSTE				
ŞEHİR	İLÇE	SERVİS İSMİ	TELEFON	ADRES
SAKARYA		ÖNER ELEK.	0 264 271 93 98	CUMHURİYET MAH. YAKIN SOK N:10/A
SİVAS	MERKEZ	CAN ELEKTRONİK	0 346 223 00 15	KAZANCILAR CD AKBULUT APT.NO:6/A
ADANA		ELEKTROTEKNİK	0322 352 08 10-0322 352 08 04	SUCUZADE MAH. SAYDAM CAD. NO:122
MUĞLA	BODRUM	SİNYAL ELEKTRONİK-EROL ÖNEL	0 252 358 69 06	CUMHURİYET CAD.NO:22 BODRUM
ANKARA	KIZILCAHAMAM	KONCA ELEKTRONİK	0312 736 11 03	AKÇAY MAH. GENÇLİK CAD ALİKELEŞ APT NO:22/A
ISPARTA		SET ELEKTRONİK	0 246 212 05 01	İSMETPAŞA CD.(ÇARŞI POLİS KARAKOLU ÜZERİ) NO:28
MUĞLA	BODRUM	SİNYAL ELEKTRONİK-UFUK SERİN(serin Elk.ordu	0 252 313 48 12	UMURCA MAH. ÜÇKUYULAR CAD. NO:44/B BODRUM
BATMAN		PİLATİN ELEKTRONİK	0 488 214 13 65	MEYDAN MAH.GÜLİSTAN CADDESİ NO :69
ANKARA	ŞEREFLİKOÇHISAR	BURAK ELEKTRONİK	0 312 687 79 79	SARIKAYA MH. ANKARA CD. ADALAR SK. No.5/A
KIRKLARELİ	MERKEZ	ULAŞIM ELEKTRONİK	0 288 212 69 92-0 288 212 69 93	KARACAİBRAHİM MAH. CUMHURİYET CAD. NO:97
İSTANBUL/ Avrupa	4. LEVENT- ÇELİKTEPE	EVSER ELEKTRONİK	0 212 284 51 61-444 06 79	KUBİLAY CAD.NO.15 ÇELİKTEPE
İSTANBUL/ Avrupa	GAZİOSMANPAŞA	BAYGOP ELEKTRONİK	0 212 537 25 25- 0 212 537 26 66- 0212 649 56 56	YENİDOĞAN MH. GÖÇMENLER SK. NO:80 G.OSMANPAŞA
MANİSA	SALİHLİ	AR-GE ELEKTRONİK	0 236 714 50 54	CUMHURİYET MH. 339 SK. NO:25/A SALİHLİ
BURSA		PROSİM ELEKTRONİK SERVİS HİZMETLERİ LTD	0 224 221 57 83- 221 82 48	ŞEHREKÜSTÜ MAH. OKUL SK NO:8 OSMANGAZİ
UŞAK		NURSEY ELEKTRONİK	0 276 223 97 16-227 47 17	İSLİCE MH. AVCILAR SK NO:3/A
HATAY	KUMLU	BAŞKARLAR TEKNİK	0 326 461 25 28	GÖKÇEOĞLU MAH n:20

SERVİS İSTASYONLARI GÖSTERİR LİSTE				
ŞEHİR	İLÇE	SERVİS İSMİ	TELEFON	ADRES
İSTANBUL/ Avrupa	FATİH	PROTEL ELEKTRONİK	0 212 534 80 05	HOCA ÜVEYZ MH. KOCAŞINAN CD. NO:43/ AFATİH
SAMSUN		SAMSUN ELEKTRONİK	0 362 231 03 13	BAHÇELİ EVLER MAH. YÜZYIL BULV. NO:273
NEVŞEHİR	MERKEZ	OZ PAL ELEKTRONİK	0 384 213 23 96	TEMMUZ MAH.M PARMAKSIZ CAD.
İSTANBUL/ Avrupa	PERPA	PERPA MERKEZ SERVİS (DSC)	0 212 210 87 97	PERPA TİCARET MERKEZİ A BLOK KAT-2 No:9-0006 OKMEYDANI-ŞİŞLİ / İSTANBUL
ADANA		HAS ELEKTRONİK	0 322 458 15 24-0 322 454 13 97	KURTULUŞ MH.64010 SK. RUHİ ÇAMURDAN APT. NO:11 SEYHAN ADANA
MERSİN		LCD ELEKTRONİK	0 324 358 29 48-0 324 359 4533	FATİH MAH. GMK. BULV. ÖZKAN APT.ALTİ 43/D (BORANLAR SERVİS KARŞISI)
İSTANBUL/Asya	PENDİK	MURAT ELEKTRONİK	0 216 396 04 20	FEVZİ ÇAKMAK CAD. BARBAROS SOK.NO:9 KAYNARCA / PENDİK
AĞRI	DÖĞUBEYAZIT	ÖZKAN ELEKTRONİK	0 472 312 82 07	AĞRI CAD. NO: 73
AYDIN	MERKEZ	ALAÇAM ELEKTRONİK	0 256 226 12 11	7 EYLÜL MAH. MEHMET AKİF ERSOY CAD. NO : 48
KONYA	MERKEZ	KONTEK SOĞUTMA İSİTMA	0 332 245 00 80	Kumköprü Mah fetih cad n299 A-B Karatay
RİZE	MERKEZ	VİZYON İLETİŞİM- MUSTAFA ÖZGÜN VE ORTAKLARI	0 464 225 0001	MAREŞAL FEVZİ ÇAKMAK CAD. NO . 9 / 6
MANİSA	ALAŞEHİR	YAŞAR MORAY - NET ELEKTRONİK	0 236 653 17 19	BEŞ EYLÜL MAH. KURTULUŞ CAD. NO . 75 ALAŞEHİR
ADİYAMAN	KAHTA	YASİN BOZAN - ELEKTRİKLİ EV ALETLERİ HASTANESİ	0 416 725 99 89	FATİH MAH. ZAFER CAD. NO: 20-B KAHTA
ISPARTA	YALVAÇ	SET ELEKTRONİK	0246 441 4787	Pazar Aşağı Mah Yeşil Çınar Bulvarı N84/B



TV'nin model ve seri numarası TV'nin arka tarafında bulunur
Servise ihtiyacınız olması ihtimaline karşılık bir yere kaydedin.

MODELLER : _____

SERİ : _____