



# OWNER'S MANUAL

## LED TV\*

\* LG LED TV applies LCD screen with LED backlights.

Please read this manual carefully before operating your set  
and retain it for future reference.

LB55\*\*

LB56\*\*

LB62\*\*



\* M F L 6 8 0 0 3 8 0 4 \*

[www.lg.com](http://www.lg.com)

P/NO : MFL68003804 (1503-REV04)

Printed in Korea

## TABLE OF CONTENTS

### A-3 SETTING UP THE TV

A-3 Attaching the stand

### A-5 MAKING CONNECTIONS

A-5 Antenna connection

A-8 Satellite dish connection

A-9 Euro Scart connection

A-14 Other connections

COMMON

### LANGUAGE LIST

English

Magyar

Polski

Česky

Slovenčina

Română

Български

Eesti

Lietuvių k.

Latviešu

Srpski

Hrvatski

Shqip

Bosanski

Македонски

Русский

LANGUAGE

### B-1 SPECIFICATIONS

### B-6 REGULATORY

COMMON

# SETTING UP THE TV

Image shown may differ from your TV.

## Attaching the stand

(Only LB55\*\*, LB56\*\*-ZE / ZC, LB62\*\*-ZA / ZB / ZD)

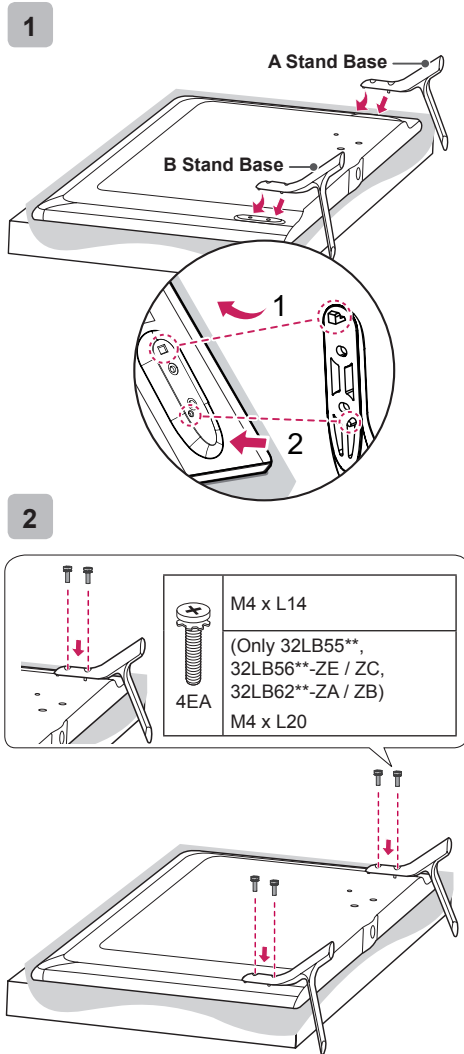

(Only LB56\*\*-ZT / ZQ, LB62\*\*-ZE)

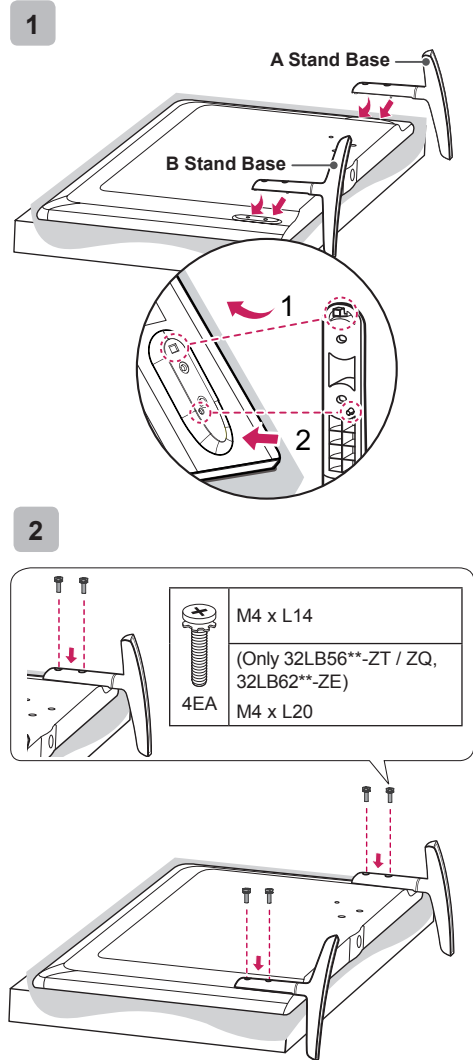

### CAUTION

- When attaching the stand to the TV set, place the screen facing down on a cushioned table or flat surface to protect the screen from scratches.

(Only LB56\*\*-ZX, LB62\*\*-ZM)

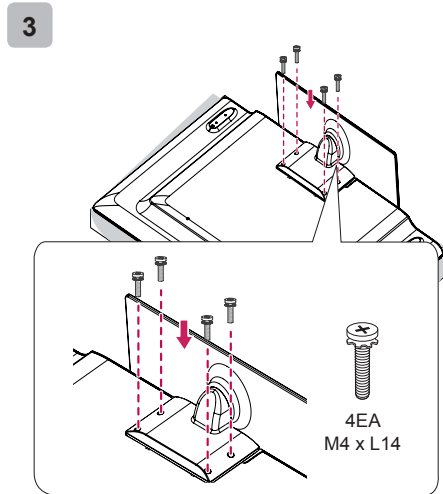
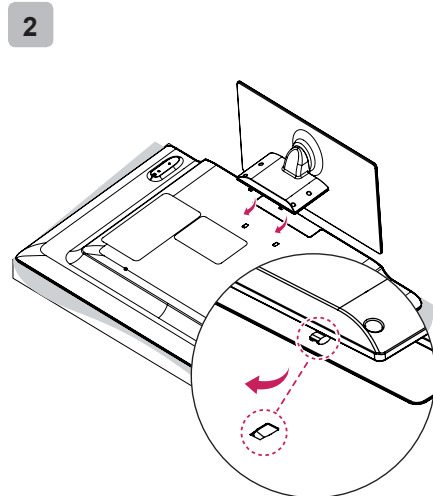
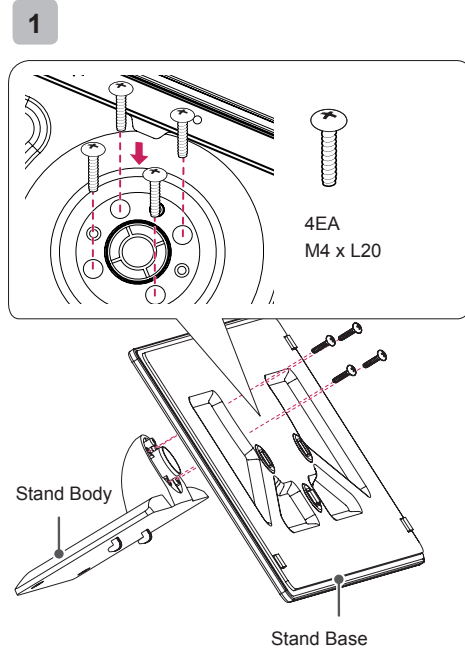

**CAUTION**

- When attaching the stand to the TV set, place the screen facing down on a cushioned table or flat surface to protect the screen from scratches.

**NOTE**

- The Rubber will protect the opening from accumulating dust and dirt. When installing the wall mounting bracket, use the Rubber. (Only LB56\*\*-ZX, LB62\*\*-ZM)

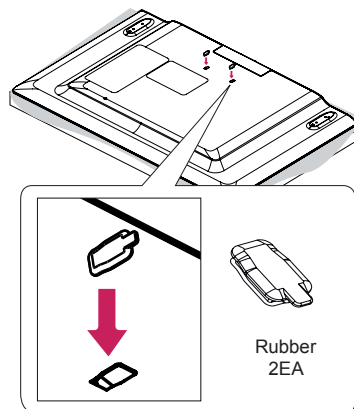

## MAKING CONNECTIONS

This section on **MAKING CONNECTIONS** mainly uses diagrams for the **47LB561V** models.

### Antenna connection

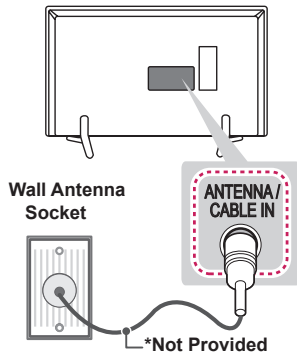

#### English

Connect the TV to a wall antenna socket with an RF cable (75  $\Omega$ ).

#### NOTE

- Use a signal splitter to use more than 2 TVs.
- If the image quality is poor, install a signal amplifier properly to improve the image quality.
- If the image quality is poor with an antenna connected, try to realign the antenna in the correct direction.
- An antenna cable and converter are not supplied.
- Supported DTV Audio: MPEG, Dolby Digital, Dolby Digital Plus, HE-AAC

#### Magyar

Csatlakoztassa a TV-t egy fali antennaaljzatba egy RF-kábellel (75  $\Omega$ ).

#### MEGJEGYZÉS

- 2-nél több TV használatához használjon jelelosztót.
- Nem megfelelő képminőség esetében alkalmazzon jelerősítőt a minőség javítása érdekében.
- Ha a csatlakoztatott antenna használatával a képminőség gyenge, állítsa be az antennát a megfelelő irányba.
- Az antennakábel és az átalakító nem tartozék.
- Támogatott DTV Audio: MPEG, Dolby Digital, Dolby Digital Plus, HE-AAC

#### Polski

Telewizor należy podłączyć do ściennego gniazdka antenowego za pomocą przewodu antenowego RF (75  $\Omega$ ).

#### UWAGA

- Aby korzystać z więcej niż dwóch odbiorników telewizyjnych, należy użyć rozdzielacza sygnału antenowego.
- Jeżeli jakość obrazu jest niska, należy zainstalować odpowiedni wzmacniacz sygnału w celu jej poprawienia.
- Jeżeli jakość obrazu jest niska podczas korzystania z anteny, spróbuj dostosować kierunek ustawienia anteny.
- Przewód antenowy i konwerter nie są dostarczane w zestawie.
- Obsługa dźwięku telewizji cyfrowej: MPEG, Dolby Digital, Dolby Digital Plus, HE-AAC

#### Česky

Připojte televizor k nástěnné zásuvce antény pomocí kabelu RF (75  $\Omega$ ).

#### POZNÁMKA

- Jestliže budete používat více než 2 televizory, použijte rozdělovač signálu.
- Jestliže má obraz špatnou kvalitu, nainstalujte správným způsobem zesilovač signálu, aby se kvalita zlepšila.
- Pokud je kvalita obrazu s připojenou anténou špatná, zkuste anténu natočit správným směrem.
- Kabel antény a převaděč nejsou součástí dodávky.
- Podporované DTV Audio: MPEG, Dolby Digital, Dolby Digital Plus, HE-AAC

**Slovenčina**

Pripojte televízor ku konektoru antény v stene prostredníctvom kábla RF (75 Ω).

**! POZNÁMKA**

- Ak chcete používať viac ako 2 monitory, použite rozdeľovač signálu.
- Ak je kvalita obrazu slabá, na vylepšenie kvality obrazu správne pripojte zosilňovač signálu.
- Ak je pripojená anténa a kvalita obrazu je nízka, skúste otočiť anténu správnym smerom.
- Kábel na pripojenie antény a konvertor nie sú súčasťou dodávky.
- Podporovaný formát zvuku DTV: MPEG, Dolby Digital, Dolby Digital Plus, HE-AAC

**Română**

Conectați televizorul la priza unei antene de perete cu un cablu RF (75 Ω).

**! NOTĂ**

- Utilizați un splitter de semnal pentru a utiliza mai mult de 2 televizoare.
- În cazul în care calitatea imaginii este slabă, instalați în mod corect un amplificator de semnal pentru a îmbunătăți calitatea imaginii.
- În cazul în care calitatea imaginii este slabă cu antena conectată, încercați să orientați din nou antena în direcția corectă.
- Cablul antenei și transformatorul nu sunt furnizate.
- Format audio DTV acceptat: MPEG, Dolby Digital, Dolby Digital Plus, HE-AAC

**Български**

Включете телевизора в стенно гнездо за антена чрез радиочестотен кабел (75 Ω).

**! ЗАБЕЛЕЖКА**

- Използвайте сплитер на сигнала, който е предназначен за повече от 2 телевизора.
- Ако качеството на изображението е лошо, монтирайте усилвател на сигнала, за да го подобрите.
- Ако качеството на изображението е слабо със свързана антена, опитайте да настроите антената отново в правилната посока.
- Кабелът на антената и преобразувателят не се предоставят в комплекта.
- Поддържан DTV звук: MPEG, Dolby Digital, Dolby Digital Plus, HE-AAC

**Eesti**

Ühendage teler antenni seinapistikusse RFkaabliga (75 Ω).

**! MÄRKUS**

- Rohkem kui kahe teleri kasutamiseks kasutage signaali jaoturit.
- Kui kujutise kvaliteet on kehv, paigaldage kujutise kvaliteedi parendamiseks signaali võimendi.
- Kui kujutise kvaliteet on kehv ja antenn on ühendatud, suunake antenn õigesse suunda.
- Antennikaablit ega muundurit tarnekomplektis ei ole.
- Toetatud DTV audio: MPEG, Dolby Digital, Dolby Digital Plus, HE-AAC

**Lietuvių k.**

Prijunkite televizorių prie sieninio antenos lizdo RF kabeliu (75 Ω).

**! PASTABA**

- Naudokite signalo skirstytuvą, jei norite naudoti daugiau nei 2 televizorius.
- Jei vaizdo kokybė prasta, jai pagerinti tinkamai sumontuokite signalo stiprintuvą.
- Jeigu prijungus anteną vaizdo kokybė prasta, bandykite reguliuodami rasti tinkamą antenos kryptį.
- Antenos kabelis ir konverteris nepridedami.
- Palaikomas DTV garsas: MPEG, Dolby Digital, Dolby Digital Plus, HE-AAC

**Latviešu**

Pievienojiet televizoru antenas rozetei sienā, izmantojot RF kabeli (75 Ω).

**! PIEZĪME**

- Lai lietotu vairāk nekā divus televizorus, izmantojiet signāla sadalītāju.
- Ja attēla kvalitāte ir vāja, attēla kvalitātes uzlabošanai uzstādiēt signāla pastiprinātāju.
- Ja attēla kvalitāte ir vāja un ir pievienota antena, mēģiniet koriģēt antenas izvietošanu pareizā virzienā.
- Antenas kabelis un pārveidotājs komplektā nav iekļauti.
- Atbalstītais DTV audio formāts: MPEG, Dolby Digital, Dolby Digital Plus, HE-AAC

**Srpski**

Povežite televizor na zidni antenski priključak pomoću RF kabla (75 Ω).

**! NAPOMENA**

- Ukoliko imate više od dva televizora, upotrebite skretnicu antenskog signala.
- Ako je slika lošeg kvaliteta, instalirajte pojačavač signala da biste postigli bolji kvalitet slike.
- Ako je slika lošeg kvaliteta dok je povezana antena, usmerite antenu u odgovarajućem smeru.
- Antenski kabl i pojačavač se ne isporučuju uz uređaj.
- Podržani DTV standardi zvuka: MPEG, Dolby Digital, Dolby Digital Plus, HE-AAC

**Hrvatski**

Priključite televizor u zidnu antensku utičnicu pomoću RF kabela (75 Ω).

**! NAPOMENA**

- Ako želite koristiti više od 2 televizora, upotrijebite razdjelnik signala.
- Ako je kvaliteta slike loša, ugradite pojačalo signala kako biste postigli bolju kvalitetu slike.
- Ako je kvaliteta slike slaba iako koristite antenu, pokušajte je okrenuti u pravom smjeru.
- Antenski kabl i pretvarač ne isporučuju se s proizvodom.
- Podržani DTV zvuk: MPEG, Dolby Digital, Dolby Digital Plus, HE-AAC

**Shqip**

Lidheni TV-në me një prizë të antenës në mur me një kablo RF (75 Ω).

**! SHËNIM**

- Përdorni ndarës sinjali për të lidhur më shumë se 2 televizorë.
- Nëse cilësia e figurës është e dobët, instaloni përforcues sinjali për ta përmirësuar.
- Nëse cilësia e figurës është e dobët me një antenë të lidhur, mundohuni ta vendosni antenën në drejtimin e duhur.
- Kabloja e antenës dhe konvertuesi nuk jepen me televizorin.
- Audioja e mbështetur DTV: MPEG, Dolby Digital, Dolby Digital Plus, HE-AAC

**Bosanski**

Povežite TV na utičnicu zidne antene RF kablom (75 Ω).

**! NAPOMENA**

- Ako želite koristiti više od dva TV uređaja, upotrijebite frekvencijsku skretnicu antenskog signala.
- Ako je kvalitet slike loš, instalirajte pojačivač signala pravilno kako biste poboljšali kvalitet slike.
- Ako je kvalitet slike loš i pored povezane antene, pokušajte ponovo okrenuti antenu u odgovarajućem smjeru.
- Kabl antene i pretvarač se ne isporučuju.
- Podržani DTV zvuk: MPEG, Dolby Digital, Dolby Digital Plus, HE-AAC

**Македонски**

Поврзете го телевизорот со сиден приклучок за антена со RF кабел (75 Ω).

**! ЗАБЕЛЕШКА**

- За користење на повеќе од 2 телевизори употребете разделник на сигнал.
- Ако квалитетот на сликата е слаб, правилно инсталирајте засилувач на сигнал за подобрување на квалитетот на сликата.
- Ако квалитетот на сликата е слаб кога е поврзана антена, обидете се да ја насочите антената во правилна насока.
- Кабелот за антената и конвертерот не се испорачуваат.
- Поддржано DTV аудио: MPEG, Dolby Digital, Dolby Digital Plus, HE-AAC

**Русский**

Подключите телевизионный кабель (антенна 75 Ω) к входному гнезду в ТВ (Antenna/Cable).

**! ПРИМЕЧАНИЕ**

- Для подключения нескольких телевизоров используйте антенный разветвитель.
- Если после подключения антенны качество изображения плохое, направьте антенну в правильном направлении.
- При плохом качестве изображения правильно установите усилитель сигнала, чтобы обеспечить изображение более высокого качества.
- Антенный кабель и преобразователь в комплект поставки не входят.
- Поддерживаемый формат DTV Audio: MPEG, Dolby Digital, Dolby Digital Plus, HE-AAC

## Satellite dish connection

(Only satellite models)

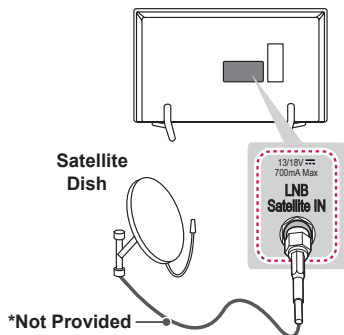

### English

Connect the TV to a satellite dish to a satellite socket with a satellite RF cable (75 Ω).

### Magyar

Csatlakoztassa a TV-készülékét a műholdvevő antennához tartozó aljzathoz RF kábellel (75 Ω).

### Polski

Telewizor należy podłączyć do anteny satelitarnej, umieszczając satelitarny przewód RF (o oporności 75 Ω) w gnieździe anteny satelitarnej telewizora.

### Česky

Připojte televizor k satelitní anténě prostřednictvím zásuvky pro satelitní příjem a satelitního kabelu RF (75 Ω).

### Slovenčina

Pripojte televizor k satelitnej paraboličkej anténe cez konektor satelitu prostredníctvom kábla RF (75 Ω).

### Română

Conectați televizorul la priza unei antene de perete cu un cablu RF (75 Ω).

### Български

Свържете телевизора със сателитна чиния и включете в сателитно гнездо чрез сателитен радиочестотен кабел (75 Ω).

### Eesti

Ühendage teler satelliitantenniga satelliidi pistmikusse RF-kaabliga (75 Ω).

### Lietuvių k.

Prijunkite televizoriaus palydovinę anteną prie palydovinio lizdo palydovinės antenos RF kabeliu (75 Ω).

### Latviešu

Pievienojiet televizoru satelīta šķīvīim satelīta ligzdā, izmantojot RF kabeli (75 Ω).

### Srpski

Povežite televizor sa satelitskom antenom pomoću priključka za satelitsku antenu i RF kabla za satelitsku antenu (75 Ω).

### Hrvatski

Povežite televizor sa satelitskim tanjuruom putem satelitske utičnice koristeći satelitski RF kabel (75 Ω).

### Shqip

Lidheni TV-në me një antenë satelitore, me një prizë satelitore nëpërmjet një kablloje RF (75 Ω).

### Bosanski

Povežite TV na satelitsku antenu i satelitsku utičnicu RF kablom (75 Ω).

### Македонски

Поврзете го телевизорот со сателитска антена преку приклучокот за сателитска антена со сателитски RF кабел (75 Ω).

### Русский

Подключите телевизионный кабель (антенна 75 Ω) к входному гнезду в ТВ (Antenna/Cable).



## Euro Scart connection

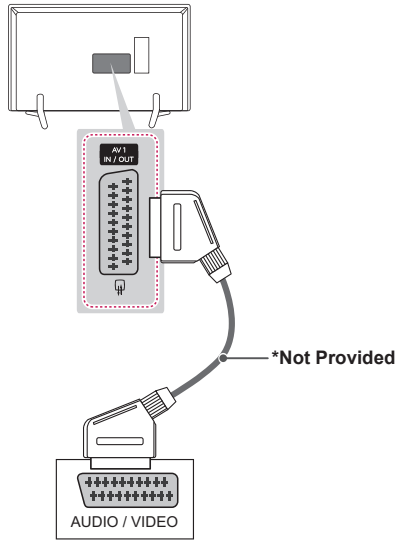

### English

Transmits the video and audio signals from an external device to the TV set. Connect the external device and the TV set with the euro scart cable as shown.

Output Type	AV1 (TV Out <sup>1</sup> )
Current input mode	
Digital TV	Digital TV
Analogue TV, AV	Analogue TV
Component	
HDMI	

1 TV Out : Outputs Analogue TV or Digital TV signals.

### NOTE

- Any Euro scart cable used must be signal shielded.
- When watching digital TV in 3D imaging mode, only 2D out signals can be output through the SCART cable. (Only 3D models)

### Magyar

Továbbítja a video- és audiojeleket egy külső eszköztől a TV-hez. Az alábbi ábra alapján csatlakoztassa a külső eszközt a TV-hez az Euro Scart kábel segítségével.

Kimenet típusa	AV1 (TV-kimenet <sup>1</sup> )
Aktuális bemeneti mód	
Digitális TV	Digitális TV
Analóg TV, AV	Analóg TV
Komponens	
HDMI	

1 TV-kimenet: Analóg vagy digitális TV-jelet közvetít.

### MEGJEGYZÉS

- Csak árnyékolt Scart kábelt szabad használni.
- Digitális tévéadás 3D képmódban történő megtekintése esetén csak a 2D kimenő jelek továbbíthatók SCART-kábelen keresztül. (Csak 3D típusoknál)

### Polski

To połączenie umożliwia przesyłanie sygnałów audio i wideo z urządzenia zewnętrznego do telewizora. Urządzenie zewnętrzne i telewizor należy połączyć za pomocą przewodu Euro Scart w sposób pokazany na poniższej ilustracji.

Typ sygnału wyjściowego	AV1 (Wyjście telewizyjne <sup>1</sup> )
Aktualny sygnał wejściowy	
Telewizja cyfrowa	Telewizja cyfrowa
Telewizja analogowa, AV	Telewizja analogowa
Component	
HDMI	

1 Wyjście telewizyjne: wysyłanie sygnału telewizyjnego analogowego lub cyfrowego.

### UWAGA

- Używany przewód Euro Scart musi być ekranowany.
- Podczas oglądania telewizji cyfrowej w trybie 3D za pośrednictwem przewodu SCART może być wysyłany wyłącznie sygnał wyjściowy 2D. (Tylko modele 3D)

**Česky**

Přenáší signál videa nebo zvuku z externího zařízení do televizoru. Spojte externí zařízení a televizor pomocí kabelu Euro Scart podle následujícího vyobrazení.

Typ výstupu	AV1 (Výstup TV <sup>1</sup> )
<b>Aktuální vstupní režim</b>	
Digitální TV	Digitální TV
Analogová TV, AV	Analogová TV
Komponentní	
HDMI	

1 Výstup TV: výstup analogových nebo digitálních televizních signálů.

**! POZNÁMKA**

- Kabel Euro Scart musí být vybaven stíněním signálu.
- Pokud sledujete televizi v 3D režimu, poskytuje výstup televizoru prostřednictvím kabelu SCART pouze signál 2D. (Pouze 3D modely)

**Slovenčina**

Služi na prenos obrazového a zvukového signálu z externého zariadenia do televízora. Prepojte externé zariadenie a televízor prostredníctvom kábla Euro Scart podľa nasledujúceho obrázku.

Typ výstupu	AV1 (TV Out <sup>1</sup> )
<b>Aktuálny režim vstupu</b>	
Digitálna TV	Digitálna TV
Analogová TV, AV	Analogová TV
Komponent	
HDMI	

1 TV Out (Výstup televizora): Výstup signálov analogovej alebo digitálnej TV.

**! POZNÁMKA**

- Každý kábel Euro Scart musí používať signálové tienenie.
- Keď sledujete digitálnu TV v režime 3D zobrazovania, iba výstupné signály v režime 2D je možné prenášať cez kábel SCART. (Len 3D modely)

**Română**

Transmite semnale audio și video de la un dispozitiv extern la televizor. Conectați dispozitivul extern și televizorul cu cablul Euro Scart, așa cum se arată în ilustrația următoare.

Tip de ieșire	AV1 (Ieșire TV <sup>1</sup> )
<b>Mod intrare curent</b>	
Televizor digital	Televizor digital
Televizor analogic, AV	Televizor analogic
Component	
HDMI	

1 Ieșire TV: transmite semnalul TV analogic sau TV digital.

**! NOTĂ**

- Oricum cablu Euro scart utilizat trebuie să fie ecranat față de semnal.
- Când urmăriți televiziunea digitală în modul pentru imagini 3D, numai semnalele de ieșire 2D pot fi transmise prin cablul SCART. (Numai modele 3D)

**Български**

Предава видео и аудио сигнали от външно устройство на телевизора. Свържете външно устройство с телевизора чрез Euro Scart кабел, както е показано на следната фигура.

Тип изход	AV1 (TV изход <sup>1</sup> )
<b>Текущ входящ режим</b>	
Цифрова телевизия	Цифрова телевизия
Аналогова телевизия, AV	Аналогова телевизия
Компонент	
HDMI	

1 TV изход: отвежда сигнали от аналогова или цифрова телевизия.

**! ЗАБЕЛЕЖКА**

- Всички използвани Euro scart кабели трябва да са със защитен сигнал.
- Когато гледате цифрова телевизия в 3D режим на изобразяване, единствено изходящите 2D сигнали могат да бъдат изведени чрез SCART кабела. (само при 3D модели)

**Eesti**

Edastab välisseadme video- ja helisignaali telerisse. Ühendage välisseadme ja teleri vahele Euro Scart-kaabel nii, nagu on näidatud alltoodud joonisel.

Väljundi tüüp	AV1 (Teleriväljund <sup>1</sup> )
Valitud sisendtüüp	
Digitaalteleviisor	Digitaalteleviisor
Analoogteleviisor, AV	Analoogteleviisor
Komponent	
HDMI	

1 Teleriväljund: analoog- või digitaaltelevisiooni signaalide väljundid.

**! MÄRKUS**

- Kui soovite kasutada Euro Scart kaablit, peab see olema varjestatud.
- Kui vaatate digiteleviisori 3D-režiimis, saab läbi SCART-kaabli edastada ainult 2D väljundsignaale. (Ainult 3D-mudelid)

**Latviešu**

Tas pārraida video un audio signālu no ārējās ierīces uz televizoru. Savienojiet ārējo ierīci un televizoru, izmantojot Euro Scart kabeli, kā redzams attēlā.

Izejas veids	AV1 (Televizora izeja <sup>1</sup> )
Pašreizējais ievades režīms	
Digitālā TV	Digitālā TV
Analoģā TV, AV	Analoģā TV
Komb. sign	
HDMI	

1 Televizora izeja: izejā nodrošina analogos vai digitālos TV signālus.

**! PIEZĪME**

- Izmantojot jebkuru Euro scart kabeli, nepieciešama signāla ekranēšana.
- Skatoties digitālo televīziju 3D attēlveidošanas režīmā, caur SCART kabeli var raidīt tikai 2D izejas signālus. (Tikai 3D modeļiem)

**Lietuvių k.**

Perduoda vaizdo ir garso signalus iš išorinio įrenginio į televizorių. Sujunkite išorinį įrenginį su televizoriumi „Euro Scart“ kabeliu, kaip tai parodyta šiame paveikslėlyje.

Išvesties tipas	AV1 (TV išvestis <sup>1</sup> )
Dabartinis įvesties režimas	
Skaitmeninė televizija	Skaitmeninė televizija
Analoginė televizija, AV	Analoginė televizija
Komponentas	
HDMI	

1 TV išvestis: siunčia analoginės arba skaitmeninės televizijos signalus.

**! PASTABA**

- Bet kuris „Euro Scart“ kabelis turi būti ekranuotas signalų kabelis.
- Kai žiūrite skaitmeninę TV 3D vaizdo režimu, per SCART kabelį gali būti perduoti tik 2D išvesties signalai. (Tik 3D modeliams)

**Srpski**

Prenos video i audio signala sa spoljašnjeg uređaja do televizora. Povežite spoljašnji uređaj i televizor pomoću Euro Scart kabla kao što je prikazano na sledećoj slici.

Tip izlaza	AV1 (TV izlaz <sup>1</sup> )
Trenutni ulazni režim	
Digitalna televizija	Digitalna televizija
Analogna TV, AV	Analogna televizija
Komponentni	
HDMI	

1 TV izlaz: Prosleđuje analogni TV signal ili digitalni TV signal.

**! NAPOMENA**

- Svaki scart kabl mora biti oklopljen.
- Prilikom gledanja digitalnog TV programa u 3D režimu, samo 2D izlazni signali mogu da se prenose preko SCART kabla. (Samo za 3D modele)

**Hrvatski**

Digitalni video i audio signal s vanjskog uređaja prenosi na televizor. Priključite vanjski uređaj na televizor pomoću Euro Scart kabela kako je prikazano na sljedećoj slici.

Vrsta izlaza Trenutačni način ulaza	AV1 (TV izlaz <sup>1</sup> )
Digitalna TV	Digitalna TV
Analogna TV, AV	Analogna TV
Komponentni	
HDMI	

1 TV izlaz: prenosi analogne ili digitalne TV signale.

**! NAPOMENA**

- Svaki Euro Scart kabel koji koristite mora imati zaštitu signala.
- Kada gledate digitalnu televiziju u 3D načinu rada, samo se 2D izlazni signali mogu prenijeti SCART kablom. (samo 3D modeli)

**Bosanski**

Prenosi video i audio signale sa vanjskog uređaja na TV uređaj. Povežite vanjski uređaj i TV aparat putem Euro Scart kabela na način prikazan na sljedećoj ilustraciji.

Tip izlaza Trenutni način ulaza	AV1 (TV izlaz <sup>1</sup> )
Digitalna TV	Digitalna TV
Analogna TV, AV	Analogna TV
Komponenta	
HDMI	

1 TV izlaz: izlaz analognih TV ili digitalnih TV signala.

**! NAPOMENA**

- Svaki Euro Scart kabl mora imati zaštitu signala.
- Prilikom gledanja digitalnog TV programa u 3D načinu prikaza, preko SCART kabela je moguće slati samo 2D izlazne signale. (Samo 3D modeli)

**Shqip**

Transmeton sinjalet e videos dhe audios nga një pajisje e jashtme tek TV-ja. Lidhni pajisjen e jashtme dhe TV-në me kablrot Euro Scart siç tregohet në ilustrimin më poshtë.

Lloji i daljes Regjimi aktual i hyrjes	AV1 (Dalje e TV-së <sup>1</sup> )
TV dixhital	TV dixhital
TV analoge, AV	TV analog
Komponenti	
HDMI	

1 Dalja e TV-së: Nxjerr sinjalet e TV-së analoge ose TV-së dixhitale.

**! SHËNIM**

- Kabllot Euro Scart duhet të jenë të mbrojtur nga sinjalet.
- Kur shikohen transmetime televizive dixhitale në modalitet figure 3D, nga kabloja SCART mund të dalin vetëm sinjale 2D. (Vetëm modelet 3D)

**Македонски**

Овозможува пренесување на видео и аудио сигнали од надворешниот уред кон телевизорот. Поврзете ги надворешниот уред и телевизорот со Euro Scart кабел како што е прикажано на следната слика.

Тип на излез Тековен режим на влез	AV1 (TV излез <sup>1</sup> )
Дигитална TV	Дигитална TV
Аналогна TV, AV	Аналогна TV
Компонентен	
HDMI	

1 TV излез : На излез дава аналогни TV или дигитални TV сигнали.

**! ЗАБЕЛЕШКА**

- Секој Euro scart кабел кој ќе се користи мора да има оклоп за заштита на сигналот.
- При гледање на дигитална телевизија во 3D режим на слика, единствено 2D излезните сигнали може да бидат емитувани преку SCART кабелот. (Само 3D модели)

**Русский**

Для передачи аналоговых видео- и аудиосигналов от внешнего устройства на телевизор подключите внешнее устройство к телевизору с помощью кабеля Euro Scart, как показано на следующем рисунке.

Текущий режим ввода \ Тип выхода	AV1 (ТВ-выход <sup>1</sup> )
Цифровое ТВ	Цифровое ТВ
Аналоговое ТВ, AV	Аналоговое ТВ
Компонентный	
HDMI	

<sup>1</sup> ТВ-выход : Вывод аналогового или цифрового ТВ-сигнала.

**ПРИМЕЧАНИЕ**

- Используемый кабель Euro Scart должен иметь защиту сигнала.
- При просмотре цифрового ТВ в режиме 3D-изображения только выходные сигналы 2D могут выводиться через кабель SCART. (Только для моделей с поддержкой 3D)



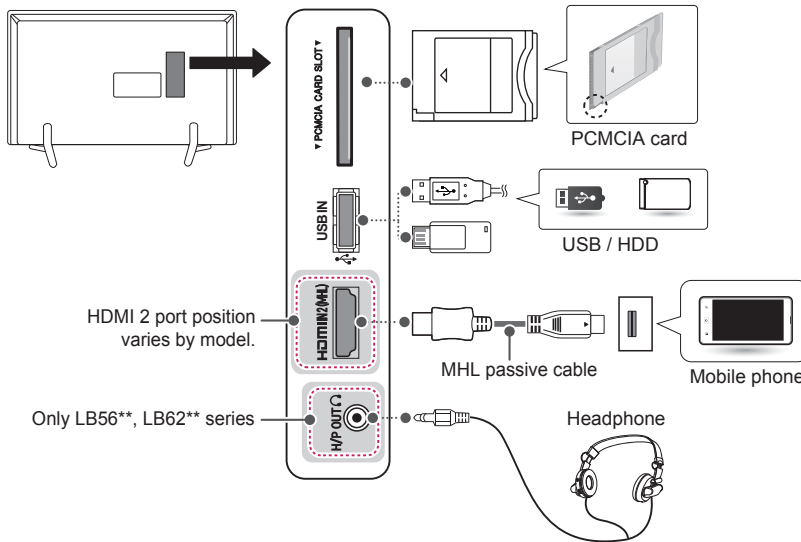

### English

Connect your TV to external devices. For the best picture and audio quality, connect the external device and the TV with the HDMI cable as shown. Some separate cable is not provided.

### Magyar

Csatlakoztasson külső eszközöket TV-jéhez. A legjobb kép- és hangminőség érdekében a külső eszközöket HDMI-kábellel csatlakoztassa TV-jéhez. Egyes kábeleket külön kell megvásárolni.

### Polski

Podłącz urządzenie zewnętrzne do telewizora. Aby uzyskać jak najlepszą jakość obrazu i dźwięku, podłącz urządzenie zewnętrzne do telewizora, używając przewodu HDMI, w sposób pokazany na rysunku. Zestaw nie zawiera dodatkowego przewodu.

### Česky

Připojte televizor k externím zařízením. Pro dosažení nejlepší kvality obrazu a zvuku připojte externí zařízení a televizor pomocí kabelu HDMI podle nákresu. Samostatný kabel není součástí dodávky.

### Slovenčina

Pripojte váš televizor k externým zariadeniam. Na získanie najlepšej kvality obrazu a zvuku pripojte externé zariadenie a televizor pomocou kábla HDMI podľa zobrazenia na obrázku. Samostatný kábel nie je súčasťou dodávky.

### Română

Conectați-vă televizorul la dispozitive externe. Pentru cea mai bună calitate a imaginii și a sunetului, conectați dispozitivul extern și televizorul cu cablul HDMI după cum este indicat. Nu este prevăzut un cablu separat.

### Български

Свържете вашия телевизор към външни устройства. За най-добро качество на картината и звука, свържете външното устройство и телевизора с HDMI кабела, както е показано. Някои отделни кабели не са предоставени.

### Eesti

Ühendage teler välisseadmetega. Parima pildi- ja helikvaliteedi tagamiseks ühendage välisseade ja teler HDMI-kaabliga nii, nagu näidatud. Eraldi kaabel ei ole kaasas.

### Lietuvių k.

Prijunkite televizorių prie išorinių įrenginių. Norėdami geriausios vaizdo ir garso kokybės, sujunkite išorinį įrenginį ir televizorių HDMI kabeliu, kaip parodyta. Atskiras kabelis nepridedamas.

### Latviešu

Pievienojiet savu TV ārējām ierīcēm. Lai iegūtu labāku attēlu un audio kvalitāti, savienojiet ārējo ierīci un TV, izmantojot HDMI kabeli, kā tas parādīts. Daži atsevišķi kabeli nav iekļauti komplektācijā.

**Srpski**

Povežite spoljni uređaj sa televizorom. Za najbolji kvalitet slike i zvuka povežite spoljni uređaj sa televizorom pomoću HDMI kabla na način prikazan u nastavku. Zaseban kabl se ne dobija u kompletu.

**Hrvatski**

Priključite TV na vanjske uređaje. Za sliku i zvuk najbolje kvalitete priključite vanjski uređaj i TV putem HDMI kabela, kako je prikazano. Odvojeni kabl ne isporučuje se u kompletu.

**Shqip**

Lidhni televizorin me pajisjet e jashtme. Për cilësinë më të mirë të figurës dhe të zërit, lidhni pajisjen e jashtme dhe televizorin me kablion HDMI siç tregohet. Nuk ofrohen kablo veçmas.

**Bosanski**

Povežite TV na vanjski uređaj. Za najbolji kvalitet slike i zvuka povežite vanjski uređaj na TV pomoću HDMI kabla kako je prikazano. Poseban kabl ne isporučuje se u kompletu.

**Македонски**

Поврзете го вашиот телевизор со надворешни уреди. За најдобар квалитет на сликата и звукот, поврзете ги надворешниот уред и телевизорот со HDMI кабел како што е прикажано на сликата. Одделни кабли не се испорачуваат.

**Русский**

Подключите телевизор к внешнему устройству. Для получения наилучшего качества изображения и звука, подключите телевизор к внешнему устройству HDMI-кабелем, как показано на рисунке. Не все кабели входят в комплект поставки.

**English**

Connect various external devices to the TV and switch input modes to select an external device.

For more information of external device's connection, refer to the manual provided with each device.

Available external devices are:

HD receivers, DVD players, VCRs, audio systems, USB storage devices, PC, gaming devices, and other external devices.

**! NOTE**

- The external device connection may differ from the model.
- Connect external devices to the TV regardless of the order of the TV port.
- If you record a TV programme on a DVD recorder or VCR, make sure to connect the TV signal input cable to the TV through a DVD recorder or VCR. For more information of recording, refer to the manual provided with the connected device.
- Refer to the external equipment's manual for operating instructions.
- If you connect a gaming device to the TV, use the cable supplied with the gaming device.
- In PC mode, there may be noise associated with the resolution, vertical pattern, contrast or brightness. If noise is present, change the PC output to another resolution, change the refresh rate to another rate or adjust the brightness and contrast on the PICTURE menu until the picture is clear.
- In PC mode, some resolution settings may not work properly depending on the graphics card.



**Magyar**

Csatlakoztasson különböző külső eszközöket a TV-készülékhez, és váltson át bemeneti módra a külső eszköz kiválasztásához.

Külső eszköz csatlakoztatására vonatkozó további tudnivalókat az egyes eszközök használati útmutatójában talál.

A csatlakoztatható külső eszközök:

HDvevőkészülékek, DVD-lejátszók, videomagnók, audiorendszerek, USB-tárolóeszközök, számítógépek, játékeszközök és egyéb külső eszközök.

**MEGJEGYZÉS**

- A külső eszköz csatlakozása függhet a típustól.
- Csatlakoztassa a külső eszközöket a TV-készülékhez a TV-port sorrendjétől függetlenül.
- Ha DVD-felvevőn vagy videomagnón rögzít egy TV-műsört, győződjön meg róla, hogy a TV jebemeneti kábelét a DVD-felvevőn vagy a videomagnón keresztül csatlakoztatta a TV-hez. A felvételre vonatkozó további tudnivalókat a csatlakoztatott eszköz használati útmutatójában találja meg.
- A használatra vonatkozó utasítások a külső berendezés használati útmutatójában található.
- Ha játékeszközt csatlakoztat a TV-készülékhez, használja az adott eszköz saját kábelét.
- Előfordulhat, hogy PC módban felbontással, a függőleges mintával, a kontraszttal vagy a fényerővel kapcsolatos zaj lép fel. Zaj esetén módosítsa a PC kimenetet más felbontásra, módosítsa a képráfrissítési sebességet más értékre, vagy állítsa be a fényerőt és a kontrasztot a KÉP menüben, amíg tiszta nem lesz a kép.
- PC-módban előfordulhat, hogy egyes felbontási beállítások a grafikus kártyától függően nem működnek megfelelően.

**Polski**

Do telewizora można podłączać różne urządzenia. Funkcja przełączania trybów sygnału wejściowego pozwala wybrać konkretne urządzenie zewnętrzne, które będzie używane w danym momencie.

Więcej informacji o podłączaniu urządzeń zewnętrznych można znaleźć w ich instrukcjach obsługi.

Telewizor współpracuje między innymi z następującymi urządzeniami zewnętrznymi:

odbiorniki sygnału HD, odtwarzacze DVD, magnetowidy, systemy audio, urządzenia pamięci masowej USB, komputery, konsole do gier.

**UWAGA**

- Sposób podłączenia urządzenia zewnętrznego może się różnić w zależności od modelu.
- Urządzenia zewnętrzne można podłączać do dowolnego odpowiedniego gniazda w telewizorze.
- W przypadku nagrywania programu telewizyjnego przy użyciu nagrywarki DVD lub magnetowidu wejściowy przewód sygnału telewizyjnego należy podłączyć do telewizora za pośrednictwem tego urządzenia. Więcej informacji o nagrywaniu znajdziesz w instrukcji podłączonego urządzenia.
- Informacje na temat obsługi urządzenia zewnętrznego można znaleźć w jego instrukcji obsługi.
- Konsolę do gier należy podłączyć do telewizora za pomocą przewodu dołączonego do konsoli.
- W trybie PC mogą pojawiać się zakłócenia przy niektórych rozdzielczościach, pionowych wzorach lub ustawieniach kontrastu i jasności. Należy wówczas spróbować ustawić dla trybu PC inną rozdzielczość, zmienić częstotliwość odświeżania obrazu lub wyregulować w menu OBRAZ jasność i kontrast, aż obraz stanie się czysty.
- W trybie PC niektóre ustawienia rozdzielczości mogą nie działać poprawnie w zależności od karty graficznej.

**Česky**

K televizoru lze připojit různá externí zařízení a přepínáním režimů vstupů volit určité externí zařízení. Další informace o připojování externích zařízení najdete v návodu konkrétního zařízení.

Dostupná externí zařízení jsou: přijímače HD, přehrávače DVD, videorekordéry, audio systémy, záznamová zařízení USB, počítače, herní zařízení a další externí zařízení.

**! POZNÁMKA**

- Připojení externích zařízení se může u různých modelů lišit.
- Externí zařízení lze připojovat k televizoru bez ohledu na pořadí televizního portu.
- Když nahráváte televizní pořad do rekordéru DVD nebo videorekordéru, připojte vstupní kabel televizního signálu k televizoru prostřednictvím rekordéru DVD nebo videorekordéru. Další informace o nahrávání najdete v návodu k připojenému zařízení.
- Pokyny k používání externího zařízení naleznete v příslušném návodu k použití.
- Když k televizoru připojujete herní zařízení, použijte kabel dodaný společně s herním zařízením.
- V režimu PC může vznikat šum v souvislosti s rozlišením, svislým vzorem, kontrastem nebo jasem. Pokud vzniká šum, změňte vstup PC na jiné rozlišení, změňte obnovovací frekvenci na jinou hodnotu nebo upravte jas a kontrast v nabídce OBRAZ, dokud se obraz nevyjasní.
- V režimu PC nemusí některá nastavení rozlišení fungovat správně v závislosti na grafické kartě.

**Slovenčina**

K televizoru môžete pripájať rôzne externé zariadenia a prepínaním režimov vstupu vybrať príslušné externé zariadenie.

Viac informácií o pripájaní externého zariadenia nájdete v príručke dodanej s príslušným zariadením.

Dostupné externé zariadenia sú:

HD prijímače, DVD prehrávače, videorekordéry, zvukové systémy, úložné zariadenia USB, počítač, herné zariadenia a iné externé zariadenia.

**! POZNÁMKA**

- Pripojenie externého zariadenia sa môže líšiť podľa príslušného modelu.
- Externé zariadenia pripájajte k televizoru bez ohľadu na poradie TV portu.
- Ak zaznamenávate televízny program na DVD rekordér alebo videorekordér, pripojte televízny vstupný signálový kábel k televizoru cez DVD rekordér alebo videorekordér. Viac informácií o zaznamenávaní nájdete v príručke dodanej s pripojeným zariadením.
- Postupujte podľa pokynov v príručke k externému zariadeniu.
- Ak pripájate k televizoru herné zariadenie, použite kábel dodaný s herným zariadením.
- V režime PC sa môže s rozlišením, vertikálnym vzorom, kontrastom alebo jasom spájať šum. Ak je prítomný šum, zmeňte výstup z PC na iné rozlíšenie, zmeňte obnovovací kmitočet na iný kmitočet, prípadne nastavujte v ponuke OBRAZ jas a kontrast, až kým nedosiahnete čistý obraz.
- V režime PC sa v závislosti od grafickej karty môže stať, že určité nastavenia rozlíšenia nemusia pracovať správne.

**Română**

Conectați diferite dispozitive externe la televizor și comutați modurile de intrare pentru a selecta un dispozitiv extern.

Pentru mai multe informații privind conectarea dispozitivului extern, consultați manualul furnizat cu fiecare dispozitiv.

Dispozitivele externe disponibile sunt: receptoare HD, playere DVD, VCR-uri, sisteme audio, dispozitive de stocare USB, PC, dispozitive pentru jocuri și alte dispozitive externe.

**NOTĂ**

- Conectarea dispozitivului extern poate diferi de model.
- Conectați dispozitivele externe la televizor, indiferent de ordinea portului televizorului.
- Dacă înregistrați un program TV pe un dispozitiv de înregistrare DVD-uri sau pe un VCR, asigurați conectarea cablului de intrare pentru semnalul TV la televizor printr-un dispozitiv de înregistrare DVD-uri sau printr-un VCR. Pentru mai multe informații privind înregistrarea, consultați manualul furnizat cu dispozitivul conectat.
- Consultați manualul echipamentului extern pentru instrucțiuni de funcționare.
- În cazul în care conectați un dispozitiv pentru jocuri la televizor, utilizați cablul furnizat cu dispozitivul pentru jocuri.
- În modul PC, este posibil să existe interferență legată de rezoluție, model vertical, contrast sau luminozitate. Dacă există interferență, schimbați modul PC la altă rezoluție, schimbați rata de reîmprospătare sau reglați luminozitatea și contrastul din meniul IMAGINE până când imaginea este clară.
- În modul PC, este posibil ca unele setări ale rezoluției să nu opereze corect, în funcție de placa video.

**Български**

Свържете различни външни устройства с телевизора и превключвате режимите за входния сигнал, за да изберете съответното външно устройство.

За допълнителна информация относно свързването на външни устройства, разгледайте ръководството на съответното устройство.

Наличните външни устройства са: HD приемници, DVD плейъри, VCR, аудиосистеми, USB устройства за съхранение, компютри, устройства за игри и други външни устройства.

**ЗАБЕЛЕЖКА**

- Свързването на външното устройство може да е различно в зависимост от модела.
- Свържете външните устройства с телевизора, независимо от реда на подреджване на телевизионните портове.
- Ако записвате телевизионна програма с DVD рекордер или VCR, непременно включете входния кабел за сигнала от телевизора в самия телевизор чрез DVD рекордер или VCR. За подробности относно записването направете справка в ръководството на потребителя на свързаното устройство.
- За да се запознаете с инструкциите за работа, разгледайте ръководството за използване на външното оборудване.
- Ако включвате устройство за игри в телевизора, използвайте кабела, предоставен с това устройство.
- В режим на работа с компютър е възможно да се появи шум, произтичащ от резолюцията, вертикалния шаблон, контраста или яркостта. Ако доловите шум, променете режима компютър на вариант с друга резолюция, настройте различна норма на опресняване или регулирайте яркостта и контраста от меню PICTURE, докато картината се изчисти.
- В режим на компютър някои настройки на разделителната способност може да не работят правилно в зависимост от графичната карта.

**Eesti**

Ühendage teleriga erinevad välisseadmed ning lülitage sisendrežiimid valima välisseadmeid.

Lisateaveet välisseadmete ühendamise kohta leiate vastava seadme kasutusjuhendist.

Kasutatavad välisseadmed on järgmised:

HD vastuvõtjad, DVD-mängijad, videokassetmakid, audiosüsteemid, USB-mäluseadmed, arvuti, mänguseadmed ja muud välisseadmed.

**! MÄRKUS**

- Välisseadmete ühendamine võib sõltuvalt mudelist erineda.
- Ühendage välisseadmed teleriga TV-portide järjekorras sõltumatult.
- Kui salvestate telesaate DVD-le või videokassetile, veenduge, et ühendate telesignaali sisendkaabli teleriga DVD-salvesti või videokassetmaki kaudu. Lisateaveet salvestamise kohta leiate ühendatud seadme kasutusjuhendist.
- Juhiseid vt välisseadme kasutusjuhendist.
- Mänguseadme ühendamisel teleriga kasutage mänguseadme ühenduskaablit.
- Arvutirežiimis võib esineda eraldusvõime, vertikaalmustri, kontrasti või heledusega seotud müra. Müra olemasolul muutke arvutiväljundi eraldusvõimet, värskendussagedust või reguleerige heledust ja kontrasti menüüs PILT, kuni jääte kvaliteediga rahule.
- Kõik eraldusvõime sätteid ei pruugi arvutirežiimis sõltuvalt graafikakaardist korralikult töötada.

**Lietuvių k.**

Prijunkite įvairius išorinius įrenginius prie televizoriaus ir perjunkite įvesties režimus, kad pasirinktumėte išorinį įrenginį.

Daugiau informacijos apie išorinių įrenginių prijungimą rasite su kiekvienu įrenginiu pateiktame vadove.

Gali būti naudojami išoriniai įrenginiai:

HD imtuvai, DVD leistuvai, vaizdo leistuvai, garso sistemos, USB atmintinės, kompiuteriai, žaidimų įranga ir kiti išoriniai įrenginiai.

**! PASTABA**

- Išorinio įrenginio prijungimas gali skirtis, tai priklauso nuo modelio.
- Prijunkite išorinius įrenginius prie televizoriaus nepaisydami televizoriaus jungties tvarkos.
- Jei DVD arba vaizdo įrašymo įrenginiu įrašote televizijos programą, įsitikinkite, kad prijungėte televizoriaus signalo įvesties kabelį prie televizoriaus per DVD arba vaizdo įrašymo įrenginį. Daugiau informacijos rasite su prijungtu įrenginiu pateiktame vadove.
- Išorinio įrenginio naudojimo instrukcijas rasite vadove.
- Jei prie televizoriaus jungiate žaidimų įrangą, naudokite su ja pateiktą kabelį.
- Kompiuterio režimu gali atsirasti skiriamosios gebos, vertikalios vaizdo, kontrasto ar šviesumo trikdžių. Jei yra trikdžių, nustatykite kompiuterio išvestį į kitą skiriamąją gebą, pakeiskite atnaujinimo dažnį arba VAIZDO meniu reguliuokite šviesumą ir kontrastą, kol vaizdas taps ryškus.
- Kompiuterio režimu kai kurie raiškos nustatymai gali tinkamai neveikti atsižvelgiant į vaizdo plokštę.

**Latviešu**

Pievienojiet televizoram dažādas ārējās ierīces un pārslēdziet ievades signāla režīmus, lai atlasītu ārējo ierīci.

Lai uzzinātu vairāk par ārējās ierīces pievienošanu, skatiet katras ierīces komplektācijā iekļauto rokasgrāmatu.

Pievienojamās ārējās ierīces ir šādas:

HD uztvērēji, DVD atskaņotāji, videomagnetofoni, audiosistēmas, USB atmiņas ierīces, dators, spēļu ierīces un citas ārējās ierīces.

**PIEZĪME**

- Ārējās ierīces savienojums var atšķirties atkarībā no modeļa.
- Pievienojiet ārējās ierīces televizoram neatkarīgi no televizora portu secības.
- Ja ierakstāt televīzijas pārraidi, izmantojot DVD rakstītāju vai videomagnetofonu, pārbaudiet, vai televīzijas signāla ievades kabeli pievienojāt televizoram, izmantojot DVD rakstītāju vai videomagnetofonu. Lai uzzinātu vairāk, skatiet pievienotās ierīces komplektācijā iekļauto rokasgrāmatu.
- Ārējās aparatūras lietošanas norādījumus skatiet tās attiecīgajā rokasgrāmatā.
- Lai pievienotu televizoram spēļu ierīci, izmantojiet spēļu ierīces komplektācijā iekļauto kabeli.
- Datora režīmā var rasties trokšņi, ko izraisa izšķirtspēja, vertikālā attēla struktūra, kontrasts vai spilgtums. Ja trokšnis nezūd, mainiet datora režīmu uz citu izšķirtspēju, mainiet atsvaidzes intensitāti vai izvēlnē PICTURE (Attēls) pielāgojiet spilgtumu un kontrastu, līdz attēls ir skaidrs.
- Datora režīmā daži izšķirtspējas iestatījumi, iespējams, nedarbosies pareizi. Tas ir atkarīgs no grafiskās kartes.

**Srpski**

Povežite različite spoljne uređaje sa televizorom i aktivirajte odgovarajući ulazni režim da biste izabrali željeni spoljni uređaj.

Da biste dobili više informacija o povezivanju spoljnih uređaja, pogledajte priručnik koji se isporučuje sa svakim uređajem.

Podržani su sledeći spoljni uređaji:

HD risiveri, DVD plejeri, videorikorderi, audio sistemi, USB memorije, računar, igračke konzole i drugi spoljni uređaji.

**NAPOMENA**

- Povezivanje spoljnih uređaja može se razlikovati u zavisnosti od modela.
- Povežite spoljne uređaje sa televizorom bez obzira na redosled TV priključaka.
- Pre snimanja TV programa na DVD rikorderu ili videorikorderu proverite da li je ulazni kabl TV signala povezan na televizor preko DVD rikordera ili videorikordera. Da biste dobili više informacija o snimanju, pogledajte priručnik koji se isporučuje sa svakim uređajem.
- Uputstvo za upotrebu potražite u priručniku spoljnog uređaja.
- Ako povezujete igračku konzolu sa televizorom, koristite kabl koji se isporučuje uz igračku konzolu.
- U PC režimu može se pojaviti šum koji potiče od rezolucije, vertikalnog šablona, kontrasta ili osvetljenosti. Ako se javi šum, promenite rezoluciju signala na računar, promenite brzinu osvežavanja ili podesite osvetljenost i kontrast u meniju SLIKA sve dok slika ne postane jasna.
- U zavisnosti od grafičke kartice, pojedine postavke rezolucije možda neće ispravno raditi u PC režimu.

**Hrvatski**

Za odabir vanjskog uređaja priključite vanjske uređaje na televizor i promijenite načine ulaza.

Dodatne informacije o priključivanju vanjskog uređaja potražite u priručniku svakog uređaja.

Dostupni vanjski uređaji su:

HD prijemnici, DVD uređaji, videorekorderi,

USB memorije, računala, uređaji za igru i drugi vanjski uređaji.

**NAPOMENA**

- Priključak vanjskog uređaja može se razlikovati ovisno o modelu.
- Priključite vanjske uređaje na televizor bez obzira na redoslijed priključaka na televizoru.
- Ako snimate televizijski program pomoću DVD snimača ili videorekordera, kabel za ulazni televizijski signal obavezno uključite u televizor preko DVD snimača ili videorekordera. Dodatne informacije o snimanju potražite u priručniku priključenog uređaja.
- Upute za rukovanje potražite u priručniku vanjskog uređaja..
- Ako na televizor priključujete igraću konzolu, koristite kabel koji ste dobili s igraćom konzolom.
- U PC načinu rada može doći do šuma koji je povezan s razlučivošću, okomitim uzorkom, kontrastom ili svjetlinom. Ako postoji šum, promijenite izlaznu razlučivost računala, promijenite stopu osvježavanja ekrana ili podesite svjetlinu i kontrast slike u izbornik SLIKA kako biste postigli jasnu sliku.
- U PC načinu rada neke postavke razlučivosti možda neće pravilno funkcionirati, ovisno o grafičkoj kartici.

**Shqip**

Lidhni disa pajisje të jashtme në TV dhe vendosni regjimet e hyrjes për të zgjedhur një pajisje të jashtme.

Për më shumë informacione për lidhjen e pajisjes së jashtme, referojuni manualit të ofruar për çdo pajisje.

Pajisjet e jashtme të mundshme janë:

marrësit HD, lexuesit DVD, VCR-të, sistemet audio, pajisjet e ruajtjes USB, PC, pajisjet e lojërave dhe pajisje të tjera të jashtme.

**SHËNIM**

- Lidhja e pajisjes së jashtme mund të ndryshojë sipas modelit.
- Lidhni pajisjet e jashtme me TV-në, pavarësisht renditjes së portës së TV-së.
- Nëse regjistroni një program televiziv në një regjistruer DVD ose VCR, sigurohuni të lidhni kabllo e hyrjes së sinjalit të TV-së në TV nëpërmjet një regjistruer DVD ose VCR. Për më shumë informacione për regjistrimin, referojuni manualit të ofruar me pajisjen e lidhur.
- Referojuni manualit të pajisjes së jashtme për udhëzimet e përdorimit.
- Nëse lidhni një pajisje lojërash në TV, përdorni kabllo që ofrohet me pajisjen e lojërave.
- Në regjimin PC, mund të ketë zhurmë që lidhet me rezolucionin, modelin vertikal, kontrastin dhe shkëlqimin. Nëse vihet re zhurmë, ndryshojeni daljen e PC-së në një rezolucion tjetër, ndryshoni shpejtësinë e rifreskimit në një shpejtësi tjetër ose rregulloni shkëlqimin dhe kontrastin në menunë FIGURA derisa të qartësohet figura.
- Në regjimin PC, disa cilësime të rezolucionit mund të mos funksionojnë siç duhet, në varësi të kartë grafike.

**Bosanski**

Povežite različite vanjske uređaje sa TV-om i mijenjajte ulazne načine rada kako biste odabrali vanjski uređaj. Za više informacija o povezivanju sa vanjskim uređajima pogledajte priručnike isporučene sa svakim tim uređajem.

Dostupni vanjski uređaji su:

HD prijemnici, DVD uređaj za reproduciranje, videorekorderi, zvučni sistemi, USB uređaji za pohranjivanje, računari, uređaji za igre, te drugi vanjski uređaji.

**НАПОМЕНА**

- Povezivanje vanjskih uređaja može se razlikovati od modela do modela.
- Povezujte vanjske uređaje na TV bez obzira na redoslijed TV priključka.
- Ako snimate neki TV program na DVD rekorderu ili videorekorderu, pazite da povežete ulazni kabl TV signala na TV uređaj preko DVD rekordera ili videorekordera. Za više informacija o snimanju pogledajte priručnik isporučen s povezanim uređajem.
- Informacije o rukovanju vanjskim uređajem potražite u njegovom priručniku za korištenje.
- Ako povezujete uređaj za igre sa TV-om, koristite kabl isporučen sa uređajem za igre.
- U PC načinu rada mogu se pojaviti smetnje povezane sa rezolucijom, vertikalnim uzorkom, kontrastom ili svjetlinom. Ako ima smetnji, promijenite PC izlaz na drugu rezoluciju, promijenite brzinu osvježavanja ili podešavajte svjetlinu i kontrast na izborniku SLIKA dok slika ne bude jasna.
- Moguće je da neke postavke rezolucije neće funkcionirati pravilno u PC načinu ovisno o datoj grafičkoj kartici.

**Македонски**

Поврзувајте различни надворешни уреди со телевизорот и менувајте ги режимите за влезен сигнал за да изберете надворешен уред.

За повеќе информации околу поврзувањето на надворешен уред, погледнете во упатството испорачано со секој од уредите.

Достапни надворешни уреди се:

HD ресивери, DVD плеери, VCR, аудио системи, USB уреди за складирање, PC, уреди за игри и други надворешни уреди.

**ЗАБЕЛЕШКА**

- Поврзувањето со надворешниот уред може да се разликува во зависност од моделот.
- Надворешните уреди поврзувајте ги со телевизорот без оглед на редоследот на TV приклучокот.
- Ако снимате TV програма на DVD рекордер или VCR, кабелот за влезен сигнал во телевизорот поврзете го преку DVD рекордерот или VCR уредот. За повеќе информации околу снимањето, погледнете во упатството испорачано со секој од поврзаните уреди.
- Побарајте упатства за ракување во прирачникот за надворешната опрема.
- Ако сакате да поврзете уред за игри со телевизорот, користете го кабелот испорачан со уредот за игри.
- Во PC режим, може да има шум поврзан со резолуцијата, вертикалната шема, контрастот или осветленоста. Ако е присутен шум, сменете го PC излезот на друга резолуција, сменете ја стапката на обновување со друга стапка, или прилагодувајте ги осветленоста и контрастот во менито СЛИКА додека сликата не биде јасна.
- Во PC режим, некои поставувања за резолуцијата може да не функционираат правилно во зависност од графичката картичка.

**Русский**

Подключите к телевизору различные внешние устройства и переключайте режимы источников для выбора внешнего устройства.

Для получения дополнительной информации о подключении внешнего устройства см.

руководство пользователя каждого устройства.

Допустимо подключение следующих внешних устройств:

ресиверов HD, DVD- проигрывателей, видеомагнитофонов, аудиосистем, устройств хранения данных USB, ПК, игровых приставок и других внешних устройств.

**ПРИМЕЧАНИЕ**

- Процесс подключения внешнего устройства отличается в зависимости от модели.
- Подключите внешние устройства независимо от порядка расположения разъемов телевизора.
- При записи телевизионной передачи с помощью устройства записи DVD или видеомагнитофона проверьте, что входной телевизионный сигнал поступает на вход телевизора через устройство записи DVD или видеомагнитофон. Для получения дополнительной информации о записи см. руководство пользователя подключенного устройства.
- Инструкции по эксплуатации см. в документации внешнего устройства.
- При подключении к телевизору игровой приставки используйте кабель, который поставляется в комплекте игровой приставки.
- В режиме РС (ПК) может наблюдаться шум, из-за выбранного разрешения, частоты вертикальной развертки, контрастности или яркости. При возникновении помех выберите для выхода РС (ПК) другое разрешение, измените частоту обновления или отрегулируйте яркость и контрастность в меню PICTURE (КАРТИНКА) так, чтобы изображение стало четким.
- В режиме РС (ПК) некоторые настройки разрешения экрана могут не работать должным образом в зависимости от видеоплаты.





# OWNER'S MANUAL

## LED TV\*

\* LG LED TV applies LCD screen with LED backlights.

Please read this manual carefully before operating your set and retain it for future reference.

[www.lg.com](http://www.lg.com)

## LICENSES

Supported licenses may differ by model. For more information about licenses, visit [www.lg.com](http://www.lg.com).



Manufactured under license from Dolby Laboratories.  
Dolby and the double-D symbol are trademarks of Dolby Laboratories.



The terms HDMI and HDMI High-Definition Multimedia Interface, and the HDMI logo are trademarks or registered trademarks of HDMI Licensing LLC in the United States and other countries.



**ABOUT DIVX VIDEO:** DivX® is a digital video format created by DivX, LLC, a subsidiary of Rovi Corporation. This is an official DivX Certified® device that has passed rigorous testing to verify that it plays DivX video. Visit [divx.com](http://divx.com) for more information and software tools to convert your files into DivX videos.

**ABOUT DIVX VIDEO-ON-DEMAND:** This DivX Certified® device must be registered in order to play purchased DivX Video-on-Demand (VOD) movies.

To obtain your registration code, locate the DivX VOD section in your device setup menu. Go to [vod.divx.com](http://vod.divx.com) for more information on how to complete your registration.

“DivX Certified® to play DivX® video up to HD 1080p, including premium content.”

“DivX®, DivX Certified® and associated logos are trademarks of Rovi Corporation or its subsidiaries and are used under license.”

“Covered by one or more of the following U.S. patents :  
7,295,673; 7,460,668; 7,515,710; 7,519,274”

## OPEN SOURCE SOFTWARE NOTICE INFORMATION

To obtain the source code under GPL, LGPL, MPL, and other open source licenses, that is contained in this product, please visit <http://opensource.lge.com>.

In addition to the source code, all referred license terms, warranty disclaimers and copyright notices are available for download.

LG Electronics will also provide open source code to you on CD-ROM for a charge covering the cost of performing such distribution (such as the cost of media, shipping, and handling) upon email request to [opensource@lge.com](mailto:opensource@lge.com). This offer is valid for three (3) years from the date on which you purchased the product.

# SAFETY INSTRUCTIONS



Please read these safety precautions carefully before using the product.

## WARNING



- Do not place the TV and/or remote control in the following environments:
  - A location exposed to direct sunlight
  - An area with high humidity such as a bathroom
  - Near any heat source such as stoves and other devices that produce heat
  - Near kitchen counters or humidifiers where they can easily be exposed to steam or oil
  - An area exposed to rain or wind
  - Near containers of water such as vases

Otherwise, this may result in fire, electric shock, malfunction or product deformation.



- Do not place the product where it might be exposed to dust. This may cause a fire hazard.

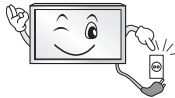

- Mains Plug is the TV connecting/disconnecting device to AC mains electric supply. This plug must remain readily attached and operable when TV is in use.



- Do not touch the power plug with wet hands. Additionally, if the cord pin is wet or covered with dust, dry the power plug completely or wipe dust off. You may be electrocuted due to excess moisture.



- Make sure to connect Mains cable to compliant AC mains socket with Grounded earth pin. (Except for devices which are not grounded on earth.) Otherwise possibility you may be electrocuted or injured.



- Insert power cable plug completely into wall socket otherwise if not secured completely into socket, fire ignition may break out.



- Ensure the power cord does not come into contact with hot objects such as a heater. This may cause a fire or an electric shock hazard.

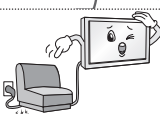

- Do not place a heavy object, or the product itself, on power cables. Otherwise, this may result in fire or electric shock.



- Bend antenna cable between inside and outside building to prevent rain from flowing in. This may cause water damaged inside the Product and could give an electric shock.



- When mounting TV onto wall make sure to neatly install and isolate cabling from rear of TV as to not create possibility of electric shock /fire hazard.

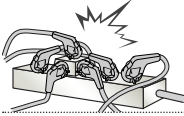

- Do not plug too many electrical devices into a single multiple electrical outlet. Otherwise, this may result in fire due to over-heating.

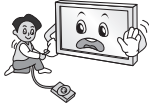

- Do not drop the product or let it fall over when connecting external devices. Otherwise, this may result in injury or damage to the product.



- Keep the anti-moisture packing material or vinyl packing out of the reach of children. Anti-moisture material is harmful if swallowed. If swallowed by mistake, force the patient to vomit and visit the nearest hospital. Additionally, vinyl packing can cause suffocation. Keep it out of the reach of children.



- Do not let your children climb or cling onto the TV. Otherwise, the TV may fall over, which may cause serious injury.



- Dispose of used batteries carefully to ensure that a small child does not consume them. Please seek Doctor- Medical Attention immediately if child consumes batteries.



- Do not insert any metal objects/conductors (like a metal chopstick/cutlery/screwdriver) between power cable plug and input Wall Socket while it is connected to the input terminal on the wall. Additionally, do not touch the power cable right after plugging into the wall input terminal. You may be electrocuted. (Depending on model)



- Do not put or store inflammable substances near the product. There is a danger of combustion/explosion or fire due to careless handling of the inflammable substances.



- Do not drop metallic objects such as coins, hair pins, chopsticks or wire into the product, or inflammable objects such as paper and matches. Children must pay particular attention. Electrical shock, fire or injury can occur. If a foreign object is dropped into the product, unplug the power cord and contact the service centre.



- Do not spray water on the product or scrub with an inflammable substance (thinner or benzene). Fire or electric shock accident can occur.



- Do not allow any impact, shock or any objects to fall into the unit, and do not drop anything onto the screen. You may be injured or the product can be damaged.



- Never touch this product or antenna during a thunder or lightning storm. You may be electrocuted.

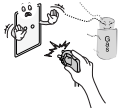

- Never touch the wall outlet when there is leakage of gas, open the windows and ventilate. It may cause a fire or a burn by a spark.



- Do not disassemble, repair or modify the product at your own discretion. Fire or electric shock accident can occur. Contact the service centre for check, calibration or repair.



- If any of the following occur, unplug the product immediately and contact your local service centre.
  - The product has been impacted by shock
  - The product has been damaged
  - Foreign objects have entered the product
  - The product produced smoke or a strange smell

This may result in fire or electric shock.



- Unplug the TV from AC mains wall socket if you do not intend to use the TV for a long period of time. Accumulated dust can cause fire hazard and insulation deterioration can cause electric leakage/shock/fire.



- Apparatus shall not be exposed to dripping or splashing and no objects filled with liquids, such as vases, shall be placed on the apparatus.

- Do not install this product on a wall if it could be exposed to oil or oil mist. This may damage the product and cause it to fall.



## CAUTION



- Install the product where no radio wave occurs.

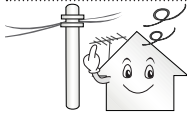

- There should be enough distance between an outside antenna and power lines to keep the former from touching the latter even when the antenna falls. This may cause an electric shock.



- Do not install the product on places such as unstable shelves or inclined surfaces. Also avoid places where there is vibration or where the product cannot be fully supported. Otherwise, the product may fall or flip over, which may cause injury or damage to the product.

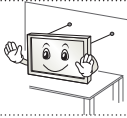

- If you install the TV on a stand, you need to take actions to prevent the product from overturning. Otherwise, the product may fall over, which may cause injury.

- If you intend to mount the product to a wall, attach VESA standard mounting interface (optional parts) to the back of the product. When you install the set to use the wall mounting bracket (optional parts), fix it carefully so as not to drop.

- Only use the attachments / accessories specified by the manufacturer.



- When installing the antenna, consult with a qualified service technician. If not installed by a qualified technician, this may create a fire hazard or an electric shock hazard.

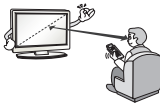

- We recommend that you maintain a distance of at least 2 to 7 times the diagonal screen size when watching TV. If you watch TV for a long period of time, this may cause blurred vision.

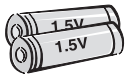

- Only use the specified type of battery. This could cause damage to the remote control.

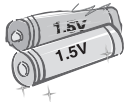

- Do not mix new batteries with old batteries. This may cause the batteries to overheat and leak.

- Batteries should not be exposed to excessive heat. For example, keep away from direct Sunlight , open fireplace and electric heaters .

- Do not place non-rechargeable batteries in charging device.



- Make sure there are no objects between the remote control and its sensor.



- Signal from Remote Control can be interrupted due to external/internal lighting eg Sunlight, fluorescent lighting. If this occurs turn off lighting or darken viewing area.



- When connecting external devices such as video game consoles, make sure the connecting cables are long enough. Otherwise, the product may fall over, which may cause injury or damage the product.



- Do not turn the product On/Off by plugging-in or unplugging the power plug to the wall outlet. (Do not use the power plug for switch.) It may cause mechanical failure or could give an electric shock.

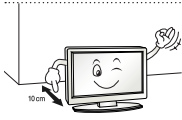

- Please follow the installation instructions below to prevent the product from overheating.
  - The distance between the product and the wall should be more than 10 cm.
  - Do not install the product in a place with no ventilation (e.g., on a bookshelf or in a cupboard).
  - Do not install the product on a carpet or cushion.
  - Make sure the air vent is not blocked by a tablecloth or curtain.

Otherwise, this may result in fire.

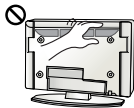

- Take care not to touch the ventilation openings when watching the TV for long periods as the ventilation openings may become hot. This does not affect the operation or performance of the product.

- Periodically examine the cord of your appliance, and if its appearance indicates damage or deterioration, unplug it, discontinue use of the appliance, and have the cord replaced with an exact replacement part by an authorized servicer.



- Prevent dust collecting on the power plug pins or outlet. This may cause a fire hazard.

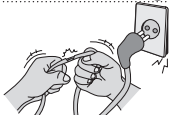

- Protect the power cord from physical or mechanical abuse, such as being twisted, kinked, pinched, closed in a door, or walked upon. Pay particular attention to plugs, wall outlets, and the point where the cord exits the appliance.

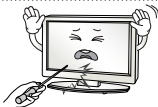

- Do not press strongly upon the panel with a hand or sharp object such as nail, pencil or pen, or make a scratch on it, as it may cause damage to screen.



- Avoid touching the screen or holding your finger(s) against it for long periods of time. Doing so may produce some temporary or permanent distortion/damage to screen.



- When cleaning the product and its components, unplug the power first and wipe it with a soft cloth. Applying excessive force may cause scratches or discoloration. Do not spray with water or wipe with a wet cloth. Never use glass cleaner, car or industrial shiner, abrasives or wax, benzene, alcohol etc., which can damage the product and its panel.

Otherwise, this may result in fire, electric shock or product damage (deformation, corrosion or breakage).

- As long as this unit is connected to the AC wall outlet, it is not disconnected from the AC power source even if you turn off this unit by SWITCH.



- When unplugging the cable, grab the plug and unplug it, by pulling at the plug. Don't pull at the cord to unplug the power cord from the power board, as this could be hazardous.



- When moving the product, make sure you turn the power off first. Then, unplug the power cables, antenna cables and all connecting cables. The TV set or power cord may be damaged, which may create a fire hazard or cause electric shock.



- When moving or unpacking the product, work in pairs because the product is heavy. Otherwise, this may result in injury.



- Contact the service centre once a year to clean the internal parts of the product. Accumulated dust can cause mechanical failure.



- Refer all servicing to qualified service personnel. Servicing is required when the apparatus has been damaged in any way, such as power supply cord or plug is damaged, liquid has been spilled or objects have fallen into the apparatus, the apparatus has been exposed to rain or moisture, does not operate normally, or has been dropped.



- If the product feels cold to the touch, there may be a small "flicker" when it is turned on. This is normal, there is nothing wrong with product.



- The panel is a high technology display product with resolution of two million to six million pixels. You may see tiny black dots and/or brightly coloured dots (red, blue or green) at a size of 1 ppm on the panel. This does not indicate a malfunction and does not affect the performance and reliability of the product. This phenomenon also occurs in third-party products and is not subject to exchange or refund.



- You may find different brightness and color of the panel depending on your viewing position(left/right/top/down). This phenomenon occurs due to the characteristic of the panel. It is not related with the product performance, and it is not malfunction.

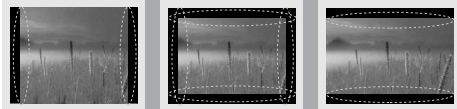

- Displaying a still image (e.g., broadcasting channel logo, on-screen menu, scene from a video game) for a prolonged time may cause damage to the screen, resulting in retention of the image, which is known as image sticking. The warranty does not cover the product for image sticking. Avoid displaying a fixed image on your television's screen for a prolonged period (2 or more hours for LCD, 1 or more hours for Plasma). Also, if you watch the TV at a ratio of 4:3 for a long time, image sticking may occur on the borders of the panel. This phenomenon also occurs in third-party products and is not subject to exchange or refund.

**Generated Sound**

"Cracking" noise: A cracking noise that occurs when watching or turning off the TV is generated by plastic thermal contraction due to temperature and humidity. This noise is common for products where thermal deformation is required. Electrical circuit humming/panel buzzing: A low level noise is generated from a high-speed switching circuit, which supplies a large amount of current to operate a product. It varies depending on the product. This generated sound does not affect the performance and reliability of the product.

- Do not use high voltage electrical goods near the TV (e.g. electric mosquito-swatter). This may result in product malfunction.



## Viewing 3D Imaging (Only 3D models)



### WARNING

#### Viewing Environment

- Viewing Time
  - When watching 3D contents, take 5 - 15 minute breaks every hour. Viewing 3D contents for a long period of time may cause headache, dizziness, fatigue or eye strain.

#### Those that have a photosensitive seizure or chronic illness

- Some users may experience a seizure or other abnormal symptoms when they are exposed to a flashing light or particular pattern from 3D contents.
- Do not watch 3D videos if you feel nausea, are pregnant and/ or have a chronic illness such as epilepsy, cardiac disorder, or blood pressure disease, etc.
- 3D Contents are not recommended to those who suffer from stereo blindness or stereo anomaly. Double images or discomfort in viewing may be experienced.
- If you have strabismus (cross-eyed), amblyopia (weak eyesight) or astigmatism, you may have trouble sensing depth and easily feel fatigue due to double images. It is advised to take frequent breaks than the average adult.
- If your eyesight varies between your right and left eye, correct your eyesight prior to watching 3D contents.

#### Symptoms which require discontinuation or refraining from watching 3D contents

- Do not watch 3D contents when you feel fatigue from lack of sleep, overwork or drinking.
- When these symptoms are experienced, stop using/watching 3D contents and get enough rest until the symptom subsides.
  - Consult your doctor when the symptoms persist. Symptoms may include headache, eyeball pain, dizziness, nausea, palpitation, blurriness, discomfort, double image, visual inconvenience or fatigue.

**CAUTION****Viewing Environment**

- Viewing Distance
  - Maintain a distance of at least twice the screen diagonal length when watching 3D contents. If you feel discomfort in viewing 3D contents, move further away from the TV.

**Viewing Age**

- Infants/Children
  - Usage/ Viewing 3D contents for children under the age of 6 are prohibited.
  - Children under the age of 10 may overreact and become overly excited because their vision is in development (for example: trying to touch the screen or trying to jump into it. Special monitoring and extra attention is required for children watching 3D contents.
  - Children have greater binocular disparity of 3D presentations than adults because the distance between the eyes is shorter than one of adults. Therefore they will perceive more stereoscopic depth compared to adults for the same 3D image.
- Teenagers
  - Teenagers under the age of 19 may react with sensitivity due to stimulation from light in 3D contents. Advise them to refrain from watching 3D contents for a long time when they are tired.
- Elderly
  - The elderly may perceive less 3D effect compared to the youth. Do not sit closer to the TV than the recommended distance.

**Cautions when using the 3D glasses**

- Make sure to use LG 3D glasses. Otherwise, you may not be able to view 3D videos properly.
- Do not use 3D glasses instead of your normal glasses, sunglasses or protective goggles.
- Using modified 3D glasses may cause eye strain or image distortion.
- Do not keep your 3D glasses in extremely high or low temperatures. It will cause deformation.
- The 3D glasses are fragile and are easily scratched. Always use a soft, clean piece of cloth when wiping the lenses. Do not scratch the lenses of the 3D glasses with sharp objects or clean/wipe them with chemicals.

**NOTE**

- Image shown may differ from your TV.
- Your TV's OSD (On Screen Display) may differ slightly from that shown in this manual.
- The available menus and options may differ from the input source or product model that you are using.
- New features may be added to this TV in the future.
- The TV can be placed in standby mode in order to reduce the power consumption. And the TV should be turned off if it will not be watched for some time, as this will reduce energy consumption.
- The energy consumed during use can be significantly reduced if the level of brightness of the picture is reduced, and this will reduce the overall running cost.

## ASSEMBLING AND PREPARING

### Unpacking

Check your product box for the following items. If there are any missing accessories, contact the local dealer where you purchased your product. The illustrations in this manual may differ from the actual product and item.

**CAUTION**

- Do not use any unapproved items to ensure the safety and product life span.
- Any damages or injuries by using unapproved items are not covered by the warranty.
- Some models have a thin film attached on to the screen and this must not be removed.

**NOTE**

- The items supplied with your product may vary depending on the model.
- Product specifications or contents of this manual may be changed without prior notice due to upgrade of product functions.
- For an optimal connection, HDMI cables and USB devices should have bezels less than 10 mm thick and 18 mm width. Use an extension cable that supports USB 2.0 if the USB cable or USB memory stick does not fit into your TV's USB port.

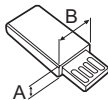
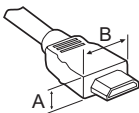

\*A ≦ 10 mm

\*B ≦ 18 mm

- Use a certified cable with the HDMI logo attached.
- If you do not use a certified HDMI cable, the screen may not display or a connection error may occur. (Recommended HDMI cable types)
  - High-Speed HDMI<sup>®</sup>/TM cable
  - High-Speed HDMI<sup>®</sup>/TM cable with Ethernet

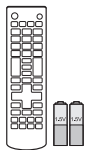

**Remote control, batteries (AAA)**

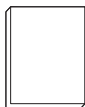

**Owner's manual**



**Power Cord**

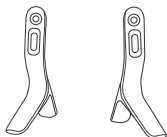

**Stand Bases**  
(Only LB55\*\*, LB56\*\*-ZE / ZC, LB62\*\*-ZA / ZB / ZD)

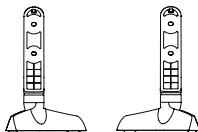

**Stand Bases**  
(Only LB56\*\*-ZT / ZQ, LB62\*\*-ZE)



**Stand Screws**  
4EA, M4 x L14  
(Only 42/49LB55\*\*, 39/42/47/50/55/60LB56\*\*, 42/49/55LB62\*\*)



**Stand Screws**  
4EA, M4 x L20  
(Only 32LB55\*\*, 32LB56\*\*, 32LB62\*\*)



**Wall Mount Spacers**  
2EA  
(Only 42LB55\*\*, 42LB56\*\*, 42LB62\*\*)



**Cable Managements**  
2EA  
(Only LB55\*\*, LB56\*\*-ZE / ZC / ZT / ZQ, LB62\*\*-ZA / ZB / ZD / ZE)

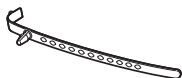

**Cable holder**  
(Depending on model)



**Cinema 3D Glasses**  
The number of 3D glasses may differ depending on the model or country.  
(Only LB62\*\*)

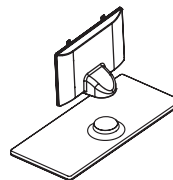

**Stand Body / Stand Base**  
(Only LB56\*\*-ZX, LB62\*\*-ZM)



**Stand Screws**  
4EA, M4 x L20  
(Only LB56\*\*-ZX, LB62\*\*-ZM)



**Rubbers**  
2EA  
(Only LB56\*\*-ZX, LB62\*\*-ZM)

## Separate purchase

Optional extras can be changed or modified for quality improvement without any notification. Contact your dealer for buying these items. These devices only work with certain models.

LG Audio Device

**AG-F\*\*\***  
Cinema 3D Glasses

**AG-F\*\*\*DP**  
Dual play glasses

Compatibility	LB56** / LB55**	LB62**
LG Audio device	•	•
<b>AG-F***</b> Cinema 3D Glasses		•
<b>AG-F***DP</b> Dual play glasses		•

The model name or design may be changed depending on the upgrade of product functions, manufacturer's circumstances or policies.

## Parts and buttons

A type : LB56\*\*, LB56\*\*-ZE / ZC, LB62\*\*-ZA / ZB / ZD

C type : LB56\*\*-ZX, LB62\*\*-ZM

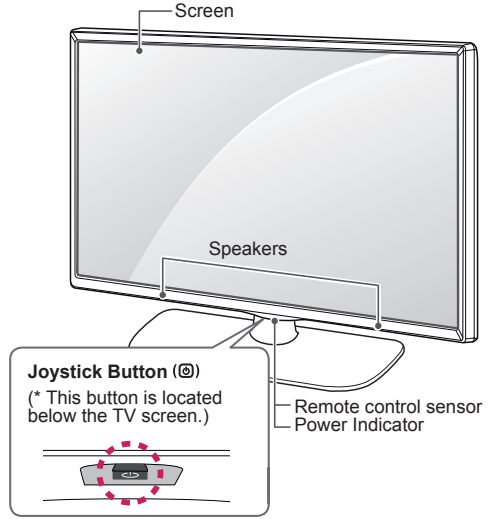
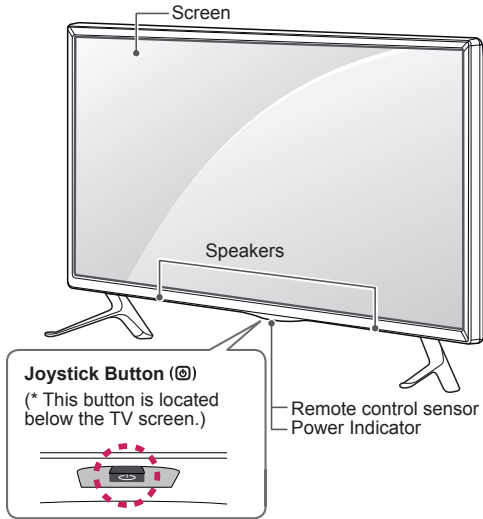

B type : LB56\*\*-ZT / ZQ, LB62\*\*-ZE

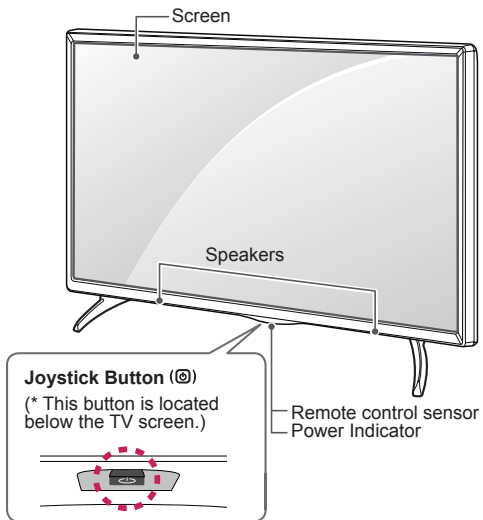



### ! NOTE

- You can set the power indicator light to on or off by selecting **OPTION** in the main menus.

## Using the Joystick button

You can simply operate the TV functions, pressing or moving the joystick button up, down, left or right.

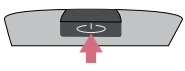
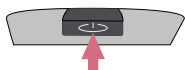
### Basic Functions

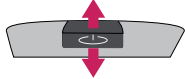
	Power On	When the TV is turned off, place your finger on the joystick button and press it once and release it.
	Power Off	When the TV is turned on, place your finger on the joystick button and press it once for a few seconds and release it. (However, if the Menu button is on the screen, pressing and holding the joystick button will let you exit the Menu.)
	Volume Control	If you place your finger over the joystick button and move it left or right, you can adjust the volume level you want.
	Programmes Control	If you place your finger over the joystick button and move it up or down, you can scrolls through the saved programmes you want.





### NOTE

- When your finger over the joystick button and push it to the up, down, left or right, be careful not to press the joystick button. If you press the joystick button first, you may not be able to adjust the volume level and saved programmes.

### Adjusting the Menu

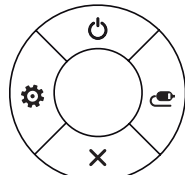
When the TV is turned on, press the joystick button one time.

You can adjust the Menu items (⏻, ⚙️, ✖️, 📺) moving the joystick button up, down, left or right.

		<b>TV off</b>	Turns the power off.
		<b>Settings</b>	Accesses the main menu.
		<b>Close</b>	Clears on-screen displays and returns to TV viewing.
		<b>Input List</b>	Changes the input source.

## Lifting and moving the TV

Please note the following advice to prevent the TV from being scratched or damaged and for safe transportation regardless of its type and size.



### CAUTION

- Avoid touching the screen at all times, as this may result in damage to the screen.
- It is recommended to move the TV in the box or packing material that the TV originally came in.
- Before moving or lifting the TV, disconnect the power cord and all cables.
- When holding the TV, the screen should face away from you to avoid damage.



- Hold the top and bottom of the TV frame firmly. Make sure not to hold the transparent part, speaker, or speaker grill area.

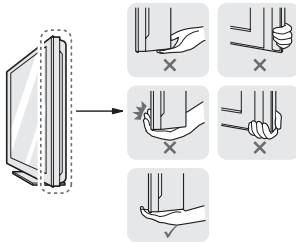

- When transporting a large TV, there should be at least 2 people.
- When transporting the TV by hand, hold the TV as shown in the following illustration.

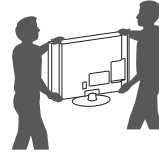

- When transporting the TV, do not expose the TV to jolts or excessive vibration.
- When transporting the TV, keep the TV upright, never turn the TV on its side or tilt towards the left or right.
- Do not apply excessive pressure to cause flexing / bending of frame chassis as it may damage screen.



## Mounting on a table

- Lift and tilt the TV into its upright position on a table.
  - Leave a 10 cm (minimum) space from the wall for proper ventilation.

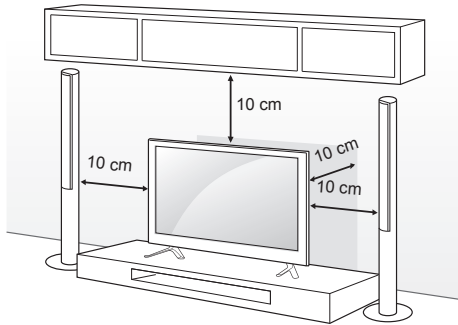

- Connect the power cord to a wall outlet.



### CAUTION

- Do not place the TV near or on sources of heat, as this may result in fire or other damage.

## Securing the TV to a wall

(This feature is not available for all models.)

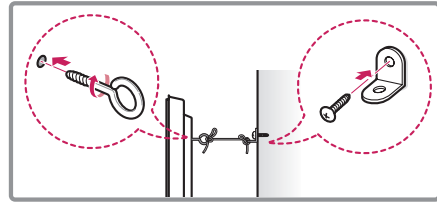
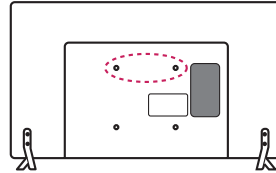

- Insert and tighten the eye-bolts, or TV brackets and bolts on the back of the TV.
  - If there are bolts inserted at the eye-bolts position, remove the bolts first.
- Mount the wall brackets with the bolts to the wall. Match the location of the wall bracket and the eye-bolts on the rear of the TV.
- Connect the eye-bolts and wall brackets tightly with a sturdy rope. Make sure to keep the rope horizontal with the flat surface.



### CAUTION

- Make sure that children do not climb on or hang on the TV.



### NOTE

- Use a platform or cabinet that is strong and large enough to support the TV securely.
- Brackets, bolts and ropes are not provided. You can obtain additional accessories from your local dealer.

## Mounting on a wall

Attach an optional wall mount bracket at the rear of the TV carefully and install the wall mount bracket on a solid wall perpendicular to the floor. When you attach the TV to other building materials, please contact qualified personnel. LG recommends that wall mounting be performed by a qualified professional installer. We recommend the use of LG's wall mount bracket. When you do not use LG's wall mount bracket, please use a wall mount bracket where the device is adequately secured to the wall with enough space to allow connectivity to external devices.

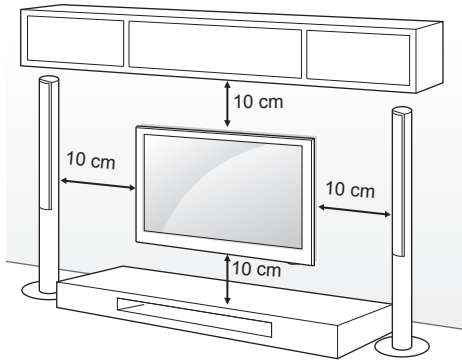

Make sure to use screws and wall mount bracket that meet the VESA standard. Standard dimensions for the wall mount kits are described in the following table.

### Separate purchase(Wall Mounting Bracket)

<b>Model</b>	<b>32/39LB56**</b> <b>32LB55**</b> <b>32LB62**</b>	<b>42/47/50/55LB56**</b> <b>42/49LB55**</b> <b>42/49/55LB62**</b>
<b>VESA (A x B)</b>	200 x 200	400 x 400
<b>Standard screw</b>	M6	M6
<b>Number of screws</b>	4	4
<b>Wall mount bracket</b>	LSW240B MSW240	LSW440B MSW240
<b>Model</b>	<b>60LB56**</b>	
<b>VESA (A x B)</b>	400 x 400	
<b>Standard screw</b>	M6	
<b>Number of screws</b>	4	
<b>Wall mount bracket</b>	LSW440B	

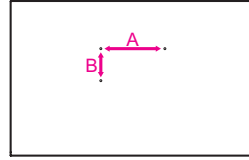

### CAUTION

- Disconnect the power first, and then move or install the TV. Otherwise electric shock may occur.
- If you install the TV on a ceiling or slanted wall, it may fall and result in severe injury. Use an authorized LG wall mount and contact the local dealer or qualified personnel.
- Do not over tighten the screws as this may cause damage to the TV and void your warranty.
- Use the screws and wall mounts that meet the VESA standard. Any damages or injuries by misuse or using an improper accessory are not covered by the warranty.

### NOTE

- Use the screws that are listed on the VESA standard screw specifications.
- The wall mount kit includes an installation manual and necessary parts.
- The wall mount bracket is not provided. You can obtain additional accessories from your local dealer.
- The length of screws may differ depending on the wall mount. Make sure to use the proper length.
- For more information, refer to the manual supplied with the wall mount.
- When attaching a wall mounting bracket to the TV, insert the wall mount spacers into the TV wall mount holes to adjust the vertical angle of the TV. (Only 42LB55\*\*, 42LB56\*\*, 42LB62\*\*)

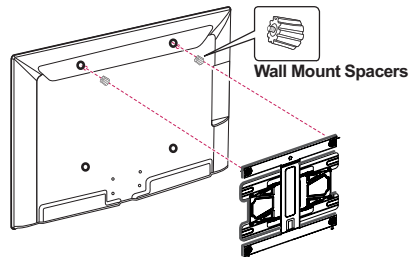

# REMOTE CONTROL

The descriptions in this manual are based on the buttons on the remote control. Please read this manual carefully and use the TV correctly. To replace batteries, open the battery cover, replace batteries (1.5 V AAA) matching the ⊕ and ⊖ ends to the label inside the compartment, and close the battery cover. To remove the batteries, perform the installation actions in reverse.

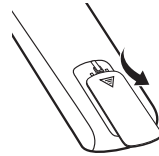

## CAUTION

- Do not mix old and new batteries, as this may damage the remote control.

Make sure to point the remote control toward the remote control sensor on the TV.  
(Only LB55\*\*, LB56\*\*\*)

	<p><b>⏻ (POWER)</b> Turns the TV on or off.</p> <p><b>TV/RAD</b>  Selects Radio, TV and DTV programme.</p> <p><b>SUBTITLE</b> Recalls your preferred subtitle in digital mode.</p> <p><b>AD</b> By pressing the AD button, audio descriptions function will be enabled.</p> <p><b>⏏ RATIO</b> Resizes an image.</p> <p><b>⏏ INPUT</b> Changes the input source.</p>
	<p><b>Number buttons</b> Enters numbers.</p> <p><b>LIST</b> Accesses the saved programme list.</p> <p><b>Q.VIEW</b> Returns to the previously viewed programme.</p>
	<p><b>+ ▽ −</b> Adjusts the volume level.</p> <p><b>FAV</b> Accesses your favourite programme list.</p> <p><b>GUIDE</b> Shows programme guide.</p> <p><b>MUTE</b>  Mutes all sounds.</p> <p><b>^ P v</b> Scrolls through the saved programmes.</p> <p><b>^ PAGE v</b> Moves to the previous or next screen.</p>
	<p><b>Teletext buttons (  TEXT / T.OPT )</b> These buttons are used for teletext.</p> <p><b>INFO</b>  Views the information of the current programme and screen.</p>
	<p><b>SETTINGS</b> Accesses the main menus.</p> <p><b>Q.MENU</b> Accesses the Quick menu.</p> <p><b>Navigation buttons (up/down/left/right)</b> Scrolls through menus or options.</p> <p><b>OK</b>  Selects menus or options and confirms your input.</p> <p><b>↶ BACK</b> Returns to the previous level.</p> <p><b>EXIT</b> Clears on-screen displays and returns to TV viewing.</p>
	<p><b>AV MODE</b> Selects an AV mode.</p> <p><b>REC/*</b> Starts to record and displays record menu. (Only Time Machine<sup>Ready</sup> supported model)</p>
	<p><b>Control buttons (  ,  ,  ,  ,  )</b> Controls the MY MEDIA menus, Time Machine<sup>Ready</sup> control or the SIMPLINK compatible devices (USB, SIMPLINK or Time Machine<sup>Ready</sup>).</p>
	<p><b>1 Coloured buttons</b> These access special functions in some menus. (  : Red,  : Green,  : Yellow,  : Blue)</p>

(Only LB62\*\*)

<p><b>POWER</b> Turns the TV on or off.</p> <p><b>TV/RAD</b> Selects Radio, TV and DTV programme.</p> <p><b>SUBTITLE</b> Recalls your preferred subtitle in digital mode.</p> <p><b>GUIDE</b> Shows programme guide.</p> <p><b>AV MODE</b> Selects an AV mode.</p> <p><b>INPUT</b> Changes the input source.</p>
<p><b>Number buttons</b> Enters numbers.</p> <p><b>LIST</b> Accesses the saved programme list.</p> <p><b>Q.VIEW</b> Returns to the previously viewed programme.</p>
<p><b>+ / - / Triangle</b> Adjusts the volume level.</p> <p><b>FAV</b> Accesses your favourite programme list.</p> <p><b>3D</b> Used for viewing 3D video.</p> <p><b>MUTE</b> Mutes all sounds.</p> <p><b>^ P v</b> Scrolls through the saved programmes.</p> <p><b>^ PAGE v</b> Moves to the previous or next screen.</p>
<p><b>Teletext buttons (TEXT / T.OPT)</b> These buttons are used for teletext.</p> <p><b>INFO</b> Views the information of the current programme and screen.</p> <p><b>SETTINGS</b> Accesses the main menus.</p> <p><b>Q.MENU</b> Accesses the Quick menus.</p>
<p><b>Navigation buttons (up/down/left/right)</b> Scrolls through menus or options.</p> <p><b>OK</b> Selects menus or options and confirms your input.</p> <p><b>BACK</b> Returns to the previous level.</p> <p><b>EXIT</b> Clears on-screen displays and returns to TV viewing.</p> <p><b>AD</b> By pressing the AD button, audio descriptions function will be enabled.</p> <p><b>REC/*</b> Starts to record and displays record menu. (Only Time Machine<sup>Ready</sup> supported model)</p>
<p><b>Control buttons (■, ▶, II, ◀, ▶▶)</b> Controls the MY MEDIA menus, Time Machine<sup>Ready</sup> control or the SIMPLINK compatible devices (USB, SIMPLINK or Time Machine<sup>Ready</sup>).</p> <p><b>1 Coloured buttons</b> These access special functions in some menus. (● : Red, ● : Green, ● : Yellow, ● : Blue)</p>

# SETTINGS

## Automatically Setting Up Programme

SETTINGS ⇒ SETUP ⇒ Auto Tuning

Automatically tunes the programmes.

- If Input Source is not connected properly, programme registration may not work.
- **Auto Tuning** only finds programmes that are currently broadcasting.
- If **Lock System** is turned on, a pop-up window will appear asking for password.

## To adjust picture with Picture Wizard

SETTINGS ⇒ PICTURE ⇒ Picture Wizard III

[Depending on model]

Calibrates and adjusts for optimum picture quality using the remote control and the Picture Wizard without expensive pattern devices or help from a specialist.

## To select Picture Mode

SETTINGS ⇒ PICTURE ⇒ Picture Mode

Select the picture mode optimized for the viewing environment or the programme.

- **Vivid** : Heightens contrast, brightness and sharpness to display vivid images.
- **Standard** : Displays images in standard levels of contrast, brightness and sharpness.
- **Eco/APS**: [Depending on model]  
The Energy Saver feature changes settings on the TV to reduce power consumption.
- **Cinema/Game**: Displays the optimum picture for movie, game.
- **Sports** : Optimizes the video image for high and dynamic actions by emphasizing primary colours such as white, grass, or sky blue.
-  **Expert 1, 2** : Menu for adjusting picture quality that allows experts and amateurs to enjoy the best TV viewing. This is the adjustment menu provided for ISF-certified picture tuning professionals. (ISF logo can only be used on ISF-certified TVs.)  
ISFccc: Imaging Science Foundation Certified Calibration Control

- Depending on input signal, available range of picture modes may differ.
-  **Expert mode** is for picture tuning professionals to control and fine-tune using a specific image. For normal images, the effects may not be dramatic.
- The ISF function is only available on some models.

## To set advanced control

SETTINGS ⇒ PICTURE ⇒ Picture Mode  
⇒ Advanced Control / Expert Control

Calibrates the screen for each picture mode; or adjusts picture settings for a special screen. First select a **Picture Mode** of your choice.

- **Dynamic Contrast** : Adjusts the contrast to the optimal level according to the brightness of the image.
- **Dynamic Colour** : Adjusts colours to make the image appear in more natural colours.
- **Skin Colour** : Sets Skin colour spectrum separately to implement the skin colour as defined by the user.
- **Sky Colour** : Sky colour is set separately.
- **Grass Colour** : Natural colour spectrum (meadows, hills, etc.) can be separately set.
- **Gamma** : Sets the gradation curve according to the output of picture signal in relation to the input signal.
- **Colour Gamut** : Selects the range of colours that can be expressed.
- **Edge Enhancer** : Shows clearer and distinctive yet natural edges of the video.
- **Expert Pattern** : [Depending on model]  
Patterns used for expert adjustment.
- **Colour Filter** : Filters a specific colour spectrum in RGB colours to fine-tune colour saturation and hue accurately.
- **Colour Temperature** : Adjusts the overall tone of the screen as desired. In Expert mode, detailed fine-tuning can be set via Gamma method, etc.
- **Colour Management System** : This is a system that experts use when they adjust colour with a test pattern. They can select from six colour areas (Red / Green / Blue / Cyan / Magenta / Yellow) without affecting other colours. For normal images, adjustments may not result in noticeable colour changes.
- Depending on input signal or other picture settings, the range of detailed items for adjustment may differ.

**To set additional picture options**

SETTINGS ⇨ PICTURE ⇨ Picture Mode  
⇨ Picture Option

[Depending on model]

Adjusts detailed setting for images.

- **Noise Reduction** : Eliminates noise in the picture.
- **MPEG Noise Reduction** : Eliminates noise generated while creating digital picture signals.
- **Black Level** : Adjusts the brightness and contrast of the screen to suit the black level of the input picture by using the blackness (black level) of the screen.
- **Real Cinema** : Optimizes the screen for movie viewing.
- **Motion Eye Care/SUPER Energy Saving** :  
[Depending on model]  
Saves power consumption by adjusting the brightness corresponding to the movement of the image on the screen.
- Depending on input signal or other picture settings, the range of detailed items for adjustment may differ.

**To use TruMotion**

SETTINGS ⇨ PICTURE ⇨ TruMotion

[Depending on model]

Corrects images to display smoother motion sequences.

- **Smooth** : De-judder/De-blur working on higher range in auto mode.
- **Clear** : De-judder/De-blur working on middle range in auto mode.
- **User** : De-judder / De-blur can be set manually.  
De-judder : This function adjusts juddering of the screen.  
De-blur : This function adjusts and eliminates blurring of the screen.

Auto means Juddering and blurring range that depend on input video status is controlled by TruMotion mode.

**To use Energy Saving feature**

SETTINGS ⇨ PICTURE ⇨ Energy Saving

Reduces power consumption by adjusting screen brightness.

- **Auto** : [Depending on model]  
The TV sensor detects the ambient lighting and automatically adjusts the screen brightness.
- **Off** : Turns off the Energy Saving mode.
- **Minimum / Medium / Maximum** : Applies the pre-set Energy Saving mode.
- **Screen Off** : Screen is turned off and only sound is played. Press any button except Power button on the remote control to turn the screen back on.

**To use TV speaker**

SETTINGS ⇨ AUDIO ⇨ Sound Out ⇨ TV Speaker

[Depending on model]

Sound is output through the TV speaker.

**To use External Speaker**

SETTINGS ⇨ AUDIO ⇨ Sound Out  
⇨ External Speaker (Optical)

[Depending on model]

Sound is output through the speaker connected to the optical port.

- SimpLink is supported.

**To use Digital Sound Out**

SETTINGS ⇨ AUDIO ⇨ Sound Out  
⇨ External Speaker (Optical) ⇨ Digital Sound Out

[Depending on model]

Sets up Digital Sound Out.

Item	Audio Input	Digital Audio Output
Auto	MPEG Dolby Digital Dolby Digital Plus HE-AAC	PCM Dolby Digital Dolby Digital Dolby Digital
PCM	All	PCM

### To connect and use LG audio device

SETTINGS ⇨ AUDIO ⇨ Sound Out  
⇨ LG Sound Sync (Optical)

[Depending on model]

Connect LG audio device with the  logo to the optical digital audio output port. LG audio device allows you to enjoy rich powerful sound easily.

### To use Headphone

SETTINGS ⇨ AUDIO ⇨ Sound Out ⇨ Headphone

[Depending on model]

Sound is output through the headphone connected to the earphone/headphone port.

### To synchronize audio and video

SETTINGS ⇨ AUDIO ⇨ AV Sync. Adjust

[Depending on model]

Synchronizes video and audio directly when they do not match.

- If you set **AV Sync. Adjust** to **ON**, you can adjust the sound output (TV speakers or SPDIF) to the screen image.

### To use SIMPLINK

[Depending on model]

SIMPLINK is a feature that enables you to control and manage various multimedia devices conveniently via the SIMPLINK menu.

- 1 Connect the TV's HDMI IN terminal and the SIMPLINK device's HDMI output terminal using an HDMI cable.
  - [Depending on model]  
For home theatre units with a SIMPLINK function, connect HDMI terminals as above, and use an optical cable to connect Optical Digital Audio Out from the TV to Optical Digital Audio In of the SIMPLINK device.
- 2 Select **INPUT(OPTION) ⇨ SIMPLINK**. SIMPLINK menu window appears.
- 3 In SIMPLINK Setting window, set SIMPLINK function to **ON**.
- 4 In SIMPLINK menu window, selects the device you want to control.
  - This function is only compatible with devices with the SIMPLINK logo.
  - To use the SIMPLINK function, you need to use a high-speed HDMI<sup>®</sup> cable (with CEC (Consumer Electronics Control) feature added). High-speed HDMI<sup>®</sup> cables have the No. 13 pin connected for information exchange between devices.

- If you switch to another input, the SIMPLINK device will stop.
- If a third-party device with the HDMI-CEC function is also used, the SIMPLINK device may not work normally.
- [Depending on model]  
If you select or play media from a the device with a home theatre function, the **HT Speaker(Speaker)** is automatically connected.  
Be sure to connect with an optical cable (sold separately) to use the **HT Speaker(Speaker)** function.

### SIMPLINK function description

- **Direct Play** : Plays the multimedia device on the TV instantly.
- **Select multimedia device** : Selects the desired device via the SIMPLINK menu to control it from the TV screen instantly.
- **Disc playback** : Manages the multimedia device with the TV remote control.
- **Power off all devices** : When you power off the TV, all connected devices are turned off.
- **Sync Power on**: When the equipment with SIMPLINK function connected HDMI terminal starts to play, the TV will automatically turn on.
- **Speaker** : [Depending on model]  
Select speaker either on the home theatre unit or the TV.

### To set password

SETTINGS ⇨ LOCK ⇨ Set Password

Sets or changes the TV password.  
The initial password is set to '0000'.

When France is selected for Country, password is not '0000' but '1234'.

When France is selected for Country, password cannot be set to '0000'.

### To return Factory Reset

SETTINGS ⇨ OPTION ⇨ Factory Reset

All stored information is deleted and TV settings are reset.

The TV turns itself off and back on, and all settings are reset.

- When **Lock System** is in place, a pop-up window appears and asks for password
- Do not turn off the power during initialization.

### To remove the USB device

#### Q.MENU ⇄ USB Device

Select a USB storage device that you want to remove. When you see a message that the USB device has been removed, separate the device from the TV.

- Once a USB device has been selected for removal, it can no longer be read. Remove the USB storage device and then re-connect it.

### Using a USB storage device - warning

- If the USB storage device has a built-in auto recognition program or uses its own driver, it may not work.
- Some USB storage devices may not work or may work incorrectly.
- Use only USB storage devices formatted with the Windows FAT32 or NTFS File System.
- For external USB HDDs, it is recommended that you use devices with a rated voltage of less than 5 V and a rated current of less than 500 mA.
- It is recommended that you use USB memory sticks of 32 GB or less and USB HDDs of 2 TB or less.
- If a USB HDD with power-saving function does not work properly, turn the power off and on. For more information, refer to the user manual of the USB HDD.
- Data in the USB storage device can be damaged, so be sure to back up important files to other devices. Data maintenance is the user's responsibility and the manufacturer is not responsible for data loss.

### My Media supporting file

- Maximum data transfer rate : 20 Mbps (Mega bit per second)
- External supported subtitle formats : \*.srt (SubRip), \*.smi (SAMI), \*.sub (SubViewer, MicroDVD, DVDsubtitleSystem, SubIdx(Vobsub)), \*.ass/\*.ssa (SubStation Alpha), \*.txt (TMplayer), \*.psb (PowerDivX)
- Internal supported subtitle formats: XSUB (Supports internal subtitles generated from DivX6)

### Supported Video Formats

- Maximum: 1920 x 1080 @ 30p (only Motion JPEG 640 x 480 @ 30p)
- .asf, .wmv  
[Video] MPEG-2, MPEG-4 Part2, DivX3.11, DivX4, DivX5, DivX6, XViD, H.264/AVC, VC1(WMV3, WVC1), MP43  
[Audio] WMA Standard, WMA9(Pro), MP3, AAC, AC3, MP3, 3D WMV Single Stream.
- divx, .avi  
[Video] MPEG-2, MPEG-4 Part2, DivX3.11, DivX4, DivX5, DivX6, XViD, H.264/AVC  
[Audio] HE-AAC, LPCM, ADPCM, MPEG- 1 Layer I, MPEG-1 Layer II, Dolby Digital, MPEG-1 Layer III (MP3)
- .ts, .trp, .tp, .mts, .m2ts  
[Video] H.264/AVC, MPEG-2, AVS, VC1  
[Audio] MPEG-1 Layer I, MPEG-1 Layer II, MPEG-1 Layer III (MP3), Dolby Digital, Dolby Digital Plus, AAC, HE-AAC
- .vob  
[Video] MPEG-1, MPEG-2  
[Audio] Dolby Digital, MPEG-1 Layer I, MPEG- 1 Layer II, DVD-LPCM
- .mp4, .m4v, .mov  
[Video] MPEG-2, MPEG-4 Part2, DivX3.11, DivX4, DivX5, DivX6, XViD, H.264/AVC [Audio] AAC, MPEG-1 Layer III (MP3)
- .mkv  
[Video] MPEG-2, MPEG-4 Part2, DivX3.11, DivX4, DivX5, DivX6, XViD, H.264/AVC [Audio] HE-AAC, Dolby Digital, MPEG-1 Layer III (MP3), LPCM
- motion JPEG  
[Video] MJPEG  
[Audio] LPCM, ADPCM
- .mpg, .mpeg, .mpe  
[Video] MPEG-1, MPEG-2  
[Audio] MPEG-1 Layer I, MPEG-1 Layer II, Dolby Digital, LPCM
- .dat  
[Video] MPEG-1, MPEG-2  
[Audio] MP2
- .flv  
[Video] Sorenson H.263, H.264/AVC  
[Audio] MP3, AAC, HE-AAC
- \*.rm, \*.rmvb  
[Video] RV30, RV40  
[Audio] Dolby Digital, AAC, HE-AAC, RA6(Cook)
- 3gp, 3gp2  
[Video] H.264/AVC, MPEG-4 Part2  
[Audio] AAC, AMR(NB/WB)
- \*.rm / \*.rmvb : Depending on model



## Supported Audio Formats

- File type : mp3  
[Bit rate] 32 Kbps - 320 Kbps  
[Sample freq.] 16 kHz ~ 48 kHz  
[Support] MPEG1, MPEG2, Layer2, Layer3
- File Type : AAC  
[Bit rate] Free Format  
[Sample freq.] 8 kHz ~ 48 kHz  
[Support] ADIF, ADTS
- File Type : M4A  
[Bit rate] Free Format  
[Sample freq.] 8 kHz ~ 48 kHz  
[Support] MPEG-4
- File Type : WMA  
[Bit rate] 128 Kbps ~ 320 Kbps  
[Sample freq.] 8 kHz ~ 48 kHz  
[Support] WMA7, WMA8, WMA9 Standard
- File Type : WMA 10 Pro  
[Bit rate] ~ 768 Kbps  
[Channel / Sample freq.]  
M0 : up to 2 Channel @ 48 kHz  
(Except LBR mode),  
M1 : up to 5.1 Channel @ 48 kHz,  
M2 : up to 5.1 Channel @ 96 kHz  
[Support] WMA 10 Pro
- File Type : OGG  
[Bit rate] Free Format  
[Sample freq.] 8kHz ~ 48 kHz  
[Support] OGG Vorbis

## Supported Photo Formats

- Category : 2D (jpeg, jpg, jpe)  
[Available file type] SOF0: Baseline,  
SOF1: Extend Sequential,  
SOF2: Progressive  
[Photo size] Minimum: 64 x 64,  
Maximum: Normal Type: 15360 (W) x 8640  
(H), Progressive Type: 1920 (W) x 1440 (H)
- Category : BMP  
[Photo size] Minimum : 64 x 64, Maximum :  
9600 x 6400
- Category : PNG  
[Available file type] Interlace, Non-Interlace  
[Photo size] Minimum : 64 x 64, Maximum : Interlace  
: 1200 x 800, Non-Interlace : 9600 x 6400
- BMP and PNG format files may be slower to display  
than JPEG.

## TO SEE WEB MANUAL

To obtain detailed User Guide information,  
please visit [www.lg.com](http://www.lg.com).

## EXTERNAL CONTROL DEVICE SETUP

To obtain the external control device setup information,  
please visit [www.lg.com](http://www.lg.com).

## MAINTENANCE

### Cleaning your TV

Clean your TV regularly to keep the best performance and to extend the product lifespan.



#### CAUTION

- Make sure to turn the power off and disconnect the power cord and all other cables first.
- When the TV is left unattended and unused for a long time, disconnect the power cord from the wall outlet to prevent possible damage from lightning or power surges.

### Screen, frame, cabinet and stand

- To remove dust or light dirt, wipe the surface with a dry, clean, and soft cloth.
- To remove major dirt, wipe the surface with a soft cloth dampened in clean water or a diluted mild detergent. Then wipe immediately with a dry cloth.



#### CAUTION

- Avoid touching the screen at all times, as this may result in damage to the screen.
- Do not push, rub, or hit the screen surface with your fingernail or a sharp object, as this may result in scratches and image distortions.
- Do not use any chemicals as this may damage the product.
- Do not spray liquid onto the surface. If water enters the TV, it may result in fire, electric shock, or malfunction.

### Power cord

Remove the accumulated dust or dirt on the power cord regularly.

## TROUBLESHOOTING

Problem	Solution
Cannot control the TV with the remote control.	<ul style="list-style-type: none"> <li>• Check the remote control sensor on the product and try again.</li> <li>• Check if there is any obstacle between the product and the remote control.</li> <li>• Check if the batteries are still working and properly installed (+ to +, - to -).</li> </ul>
No image display and no sound is produced.	<ul style="list-style-type: none"> <li>• Check if the product is turned on.</li> <li>• Check if the power cord is connected to a wall outlet.</li> <li>• Check if there is a problem in the wall outlet by connecting other products.</li> </ul>
The TV turns off suddenly.	<ul style="list-style-type: none"> <li>• Check the power control settings. The power supply may be interrupted.</li> <li>• Check if the <b>Automatic Standby</b> (Depending on model) / <b>Sleep Timer</b> / <b>Off Time</b> feature is activated in the <b>TIME</b> settings.</li> <li>• If there is no signal while the TV is on, the TV will turn off automatically after 15 minutes of inactivity.</li> </ul>
When connecting to the PC (HDMI), 'No signal' or 'Invalid Format' is displayed.	<ul style="list-style-type: none"> <li>• Turn the TV off/on using the remote control.</li> <li>• Reconnect the HDMI cable.</li> <li>• Restart the PC with the TV on.</li> </ul>





# HASZNÁLATI ÚTMUTATÓ LED TV\*

\* Az LG LED TV megnevezés a LED háttérfénnyel ellátott LCD képernyőkre vonatkozik.

A készülék használatbavétele előtt figyelmesen olvassa el az útmutatót, és őrizze meg, mert később szüksége lehet rá.

[www.lg.com](http://www.lg.com)

## LICENCEK

A támogatott licencképek típusától függően eltérőek lehetnek. A licencképekkel kapcsolatos további tudnivalókért látogasson el a [www.lge.com](http://www.lge.com) webhelyre.

MAGYAR



A gyártás a Dolby Laboratories licencengedélyével történt. A Dolby és dupla D szimbólum a Dolby Laboratories védjegyei.



The terms HDMI and HDMI High-Definition Multimedia Interface, and the HDMI logo are trademarks or registered trademarks of HDMI Licensing LLC in the United States and other countries.



A DIVX VIDEO: A DivX® a DivX, LLC, a Rovi Corporation leányvállalata által létrehozott digitális videoformátum. Ez egy hivatalos DivX Certified® készülék, mely szigorú vizsgálatokon ment keresztül, és a vizsgálatok eredménye alapján alkalmas a DivX videók lejátszására. A [divx.com](http://divx.com) honlapon további tájékoztatást kaphat, és a fájlokat DivX videóvá konvertáló szoftvereszközöket tölthet le.

A DIVX VIDEO-ON-DEMAND: A DivX Certified® tanúsítvánnyal rendelkező készüléket regisztrálni kell a megvásárolt DivX Video-on-Demand (VOD) filmek lejátszásához. A regisztrációs kód lekéréséhez nyissa meg a DivX VOD menüpontot a készülékbeállítás menüben. A regisztrációs folyamattal kapcsolatos további információkért látogasson el a [vod.divx.com](http://vod.divx.com) honlapra.

„DivX Certified® tanúsítvánnyal rendelkező eszköz maximum HD 1080p felbontású DivX® videók, köztük prémium tartalmak lejátszására.”

„A DivX®, DivX Certified® és ezekhez tartozó logók a Rovi Corporation vagy annak leányvállalatai védjegyei, használatuk licenchez kötött.”

„A következő USA-szabadalmak védelme alatt áll :  
7,295,673; 7,460,668; 7,515,710; 7,519,274”

## INFORMÁCIÓK A NYÍLT FORRÁSKÓDÚ SZOFTVERREL KAPCSOLATBAN

Ha hozzá kíván jutni a forráskódhoz GPL, LGPL, MPL és a készülék által tartalmazott más nyílt forráskódú licencképek alapján, látogasson el a következő webhelyre: <http://opensource.lge.com>.

A forráskód mellett minden hivatkozott licenccfeltétel, jóvállási nyilatkozat és szerzői jogi közlemény letölthető.

Az LG Electronics - térítés ellenében -, CD-ROMon hozzáférhetővé teszi a forráskódot. A lemez ára a forgalmazás költségeit (pl. az adathordozó ára, szállítási és kezelési költség) tartalmazza. A CD-ROMot a következő címen lehet megrendelni e-mailben: [opensource@lge.com](mailto:opensource@lge.com). Ez az ajánlat a készülék megvásárlásától számított három (3) évig érvényes.

## BIZTONSÁGI TUDNIVALÓK

A készülék használata előtt kérjük, figyelmesen olvassa el a következő biztonsági óvintézkedéseket.



### VIGYÁZAT



- Ne helyezze a TV-készüléket és a távirányítót a következő környezetekbe:
  - Közvetlen napsugárzásnak kitett helyek
  - Nedves területek, például fürdőszoba
  - Hőforrás közelébe, például kályhák és egyéb hő kibocsátó eszközök
  - Konyhai berendezések vagy párologtató készülékek közelébe, ahol könnyen ki vannak téve gőznek vagy olajnak
  - Esőnek vagy szélnek kitett helyek
  - Vízet tartalmazó tárgyak, például vázák közelébe

Ellenkező esetben tűz, áramütés, hibás működés vagy deformálódás következhet be.



- Ne helyezze a készüléket olyan helyre, ahol por érheti. Ez tűzveszélyes lehet.



- A hálózati csatlakozódugó a készülék áramtalanítására szolgál. A dugónak könnyen hozzáférhetőnek kell lennie.



- Ne érintse meg a tápkábelt nedves kézzel. Ha a csatlakozódugó túli nedvesek vagy porosak, törölje teljesen szárazra, illetve portalanítsa. Ellenkező esetben a nedvesség halálos áramütést okozhat.



- A tápkábelt minden esetben földelt konnektorhoz csatlakoztassa. (Kivéve a földelés nélküli eszközöket.) Halálos áramütést vagy sérülést szenvedhet.



- A tápkábelt szorosan csatlakoztassa az aljzathoz. A nem megfelelően csatlakoztatott tápkábel tüzet okozhat.



- Győződjön meg róla, hogy a tápkábel nem ér forró tárgyakhoz, például fűtőtesthez. Ez tűzveszélyes és áramütést okozhat.

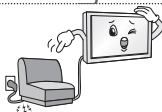

- A kábelre se nehéz tárgyat, se készüléket ne helyezzen. Ellenkező esetben tüzet vagy áramütést okozhat.



- Hajlítsa el az antenna kábelét az épület belső és külső tere között úgy, hogy ne juthasson bele esővíz. Az eső tönkretelheti a készülék belsejét, és áramütést is okozhat.



- Ha TV-készüléket szerel a falra, gondoskodjon arról, hogy azt ne a TV hátulján lévő táp- és jelkábelnél fogva akassza fel. Ez tüzet vagy áramütést okozhat.

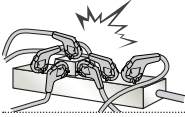

- Ne dugjon túl sok elektromos eszközt egyetlen, több csatlakozó számára készült aljzatba. Ellenkező esetben a túlmelegedés miatt tűz keletkezhet.



- Ne ejtse le a készüléket, illetve ne ejtse le külső eszközök csatlakoztatása közben. Ellenkező esetben sérülést okozhat vagy kárt tehet a készülékben.



- A csomagolásban található nedvszívó anyagot és a műanyag csomagolóanyagot tartsa távol a gyermekektől. Lenyelve a nedvszívó anyag káros lehet a szervezetre. Az anyagot véletlenül lenyelt személyt meg kell hánytatni, és a legközelebbi kórházba kell szállítani. A műanyag csomagolóanyag fulladást is okozhat. Tartsa gyermekektől távol.



- Ne engedje, hogy gyermekei felmásszanak a TV-készülékre vagy azon lógjanak. Ellenkező esetben a TV leeshet, ami súlyos sérülést okozhat.



- Járjon el körültekintően az elemek leselejtezése során, nehogy gyermekei megegyék azokat. Ha esetleg lenyelnék, azonnal forduljon orvoshoz.



- Ne dugjon áram vezetésére alkalmas tárgyat (például fém evőpálcát) a fali aljzathoz csatlakoztatott tápkábel szabad végébe. Ne érintse meg a tápkábelt közvetlenül azután, hogy kihúzta azt a fali aljzathoz. Halálos áramütést szenvedhet! (Típusfüggő)



- Ne helyezzen el és ne tároljon gyúlékony anyagokat a készülék közelében. A gyúlékony anyagok gondatlan kezelése robbanás- és tűzveszélyes.



- Ne ejtsen a készülékbe fémtárgyakat, például pénzürmét, hajtűt, evőpálcát vagy drótot, illetve gyúlékony anyagokat, például papírt vagy gyufát. Különösen ügyeljen a gyermekekre! Áramütés, tűz vagy személyi sérülés kockázata áll fenn. Ha idegen tárgy kerül a készülékbe, húzza ki a tápkábelt és lépjen kapcsolatba az ügyfélszolgálatlal.



- Ne permetezzen vizet a készülékre és ne tisztítsa gyúlékony anyaggal (hígítóval vagy benzinnel). Tűz vagy áramütéses baleset következhet be.



- Vigyázzon, hogy semmilyen tárgy ne essen rá, illetve ne üsse meg a készüléket és a képernyőt. Ez személyi sérülést vagy a készülék károsodását okozhatja.





- Villámás vagy vihar idején ne érjen hozzá a készülékhez és az antennához. Halálos áramütést szenvedhet!

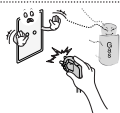

- Gázszivárgás esetén semmilyen esetben se érintse meg a fall aljzatot. Nyissa ki az ablakokat és szellőztessen! Ellenkező esetben a szikra tüzet vagy égési sérülést okozhat.



- Ne szerelje szét, ne kísérelje meg megjavítani és ne alakítsa át saját belátása szerint a készüléket. Tűz vagy áramütéses baleset következhet be. Ellenőrzést, beállítást és javítást kizárólag a szervizközponttal végeztesse.



- Ha az alábbiak egyike bekövetkezik, azonnal húzza ki a készüléket, és vegye fel a kapcsolatot a helyi szervizközponttal.
  - A készülék rázkódásnak volt kitéve
  - A készülék megsérült
  - Idegen tárgyak kerültek a készülékbe
  - A készülékből füst vagy furcsa szag távozott

Ez tüzet vagy áramütést okozhat.



- Ha a készüléket hosszabb ideig nem kívánja használni, húzza ki a tápkábelt a készülékből. A kábelt borító por tüzet okozhat, a szigetelés meghibásodása miatt pedig áramszivárgás, áramütés vagy tűz következhet be.



- A készülékre ne csöpögtesse vagy permetezzen folyadékot, és ne helyezzen rá folyadékkal teli tárgyakat, például vázát.

- Ne szerelje fel a terméket olyan falra, amely olajnak vagy olajpárának lehet kitéve. Ez kárt tehet a termékben, és a termék leesését okozhatja.



## FIGYELEM



- A készüléket rádióhullámoktól mentes helyen helyezze üzembe.

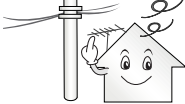

- Hagyjon elegendő távolságot a külső antenna és a vezetékek között, hogy az antenna leesése esetén ne érintkezzen a vezetékekkel. Áramütést okozhat.



- Ne helyezze a készüléket olyan helyekre, mint pl. instabil polcok vagy egyenetlen felületek. Kerülje azokat a helyeket, ahol rázkódás léphet fel, illetve ahonnan nem képes a készülékhez teljes mértékben hozzáférni. Ellenkező esetben a készülék leeshet vagy felborulhat, ami sérülést okozhat vagy kárt tehet a készülékben.

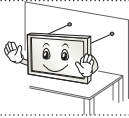

- Ha állványra szereli a TV-készüléket, gondoskodjon arról, hogy az ne boruljon fel. Ellenkező esetben a készülék leeshet, ami súlyos sérülést okozhat.

- Ha a készüléket falra kívánja szerelni, csatlakoztassa a VESA (külön beszerezhető) fali tartókonzollt a készülék hátuljához. Ha a készüléket a (külön beszerezhető) fali tartókonzollal szereli fel, gondosan rögzítse a leesés ellen.

- Csak a gyártó által előírt tartozékokat és kiegészítőket használja.



- Az antenna szereléséhez hívjon szakembert. Ez tűzveszélyes és áramütést okozhat.

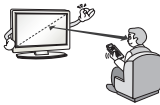

- TV-nézés közben ajánlott legalább a képátó 2-7-szeresének megfelelő távolságot tartani. Ha hosszú időn keresztül néz tévét, a látása elhomályosulhat.

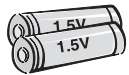

- Csak a megadott típusú elemet használja. Ellenkező esetben a távirányító megrongálódhat.

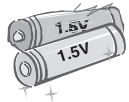

- Ne használjon együtt használt és új elemeket. Ez az elemek túlmelegedését és szivárgását okozhatja.

- Ne tegye ki az elemeket túlzott hőnek, tartsa távol azokat a közvetlen napsugárzástól, nyitott kandallótól, és elektromos fűtőtestektől.

- Ne tegyen nem újratölthető elemeket a töltés alatt álló készülékbe.

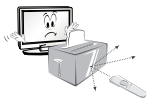

- Távolítson el minden tárgyat a távirányító és az érzékelő közül.



- A távirányítóról küldött jelet a napsugárzás vagy az erős fény zavarhatja. Ebben az esetben sötétítse el a szobát.



- Külső eszközök, például videojáték-konzolok csatlakoztatása esetén gondoskodjon arról, hogy a csatlakozókábelek elég hosszúak legyenek. Ellenkező esetben a készülék felborulhat, ami sérülést okozhat vagy kárt tehet a készülékben.



- Ne kapcsolja be/ki a készüléket a tápkábelt a fali aljzatba bedugva/onnán kihúzva. (Ne használja a csatlakozódugót kapcsolóként.) Ez mechanikai meghibásodást vagy áramütést okozhat.

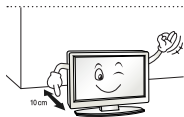

- Kérjük, kövesse az alábbi szerelési útmutatásokat, hogy megelőzze a készülék túlmelegedését.
  - A termék és a fal közötti távolság legalább 10 cm legyen.
  - Ne helyezze a készüléket olyan helyre, ahol nem jár a levegő (pl. könyvespolcra vagy faliszekrénybe).
  - Ne helyezze a terméket szőnyegre vagy párnára.
  - Ellenőrizze, hogy a szellőzőnyílást nem takarja-e el terítő vagy függöny.

Ellenkező esetben tüzet okozhat.

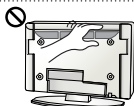

- Ügyeljen, nehogy megérintse a szellőzőnyílásokat hosszabb idejű tévénézés után, mert a szellőzőnyílások felforrósodhatnak. Ez nem befolyásolja a készülék működését és teljesítményét.

- Rendszeresen ellenőrizze a berendezés tápkábelét. Ha a kábel állapota károsodásra vagy meghibásodásra utal, húzza ki az aljzathból, és ne használja a készüléket addig, amíg a kábelt hivatalos szervizből származó cserekábelrel ki nem cserélte.



- Védje a tápcsatlakozó érintkezőit és az aljzatot az összegyűlt portól. Ez tűzveszélyes lehet.

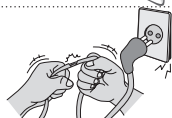

- Védje a tápkábelt a fizikai vagy mechanikai sérülésekkel szemben, például ne csavarja és ne törje meg, ne csipje be, ne csukja rá az ajtót és ne lépjen rá. Fordítson különös figyelmet a csatlakozódugókra, a fali aljzatokra és arra a részre, ahol a kábel kilép a készülékből.



- A képernyőt ne nyomja meg erősen kézzel vagy éles eszközzel, például szöggel, ceruzával és tollal; és ne karcolja meg.

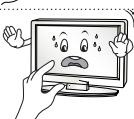

- Ne érintse meg ujjával a képernyőt, illetve ne nyomja neki ujját/ujjait hosszú időn keresztül. Ellenkező esetben átmenetileg képhibák léphetnek fel a képernyőn.



- A készülék és alkatrészeinek tisztításakor először húzza ki a tápkábelt, majd törölje le puha törölkendővel. Az erős nyomás karcosodáshoz és elszíneződéshez vezethet. Ne permetezzen rá vizet, illetve ne törölje le nedves ruhával. Tilos üvegtisztító, gépkocsihoz való vagy ipari polírozó anyag, csiszolópapír vagy viasz, benzin, alkohol stb. használata, mert ezek tönkretehetik a panelt. Ellenkező esetben tűz, áramütés, a készülék sérülése (deformálódás, korrózió vagy törés) következhet be.

- Ha a készülék csatlakoztatva van a hálózati fali aljzathoz, akkor az még a főkapcsolóval történő kikapcsolás után is feszültség alatt marad.



- A kábel kihúzásakor fogja meg a csatlakozódugót és húzza ki. Ha a tápkábelben lévő vezetékek csatlakozása megszakad, tűz keletkezhet.



- A készülék szállításakor először kapcsolja ki a terméket. Majd húzza ki a tápkábeleket, az antenna kábelét és az összes csatlakozókábelt. A TV-készülék vagy a tápkábel sérült lehet, ami tűzveszélyt vagy áramütést okozhat.



- A készülék szállításakor vagy kicsomagolásakor párban dolgozzanak, mert a termék nehéz. Ellenkező esetben megsérülhet.



- A készülék belső alkatrészeinek tisztítását évente végeztesse el a szervizközponttal. A felgyülemlett por mechanikai hibát okozhat.



- Minden javítást az ügyfélszolgálat képzett szakembereivel végeztesen. A készülék bármilyen károsodása esetén javítás szükséges (például ha a tápkábel vagy a tápcsatlakozó megsérül, ha folyadék vagy idegen tárgy kerül a készülékbe, illetve ha a készülék eső vagy nedvesség hatásának volt kitéve, nem működik megfelelően vagy leejtették).



- Ha a készüléket megtapintva hidegnek érzi, bekapcsoláskor egy kis vibrálást érezhet. Ez normális jelenség, és nem jelenti a készülék meghibásodását.



- A panel a legkorszerűbb technológiával készült termék, amelynek felbontása kétféle millió-hatmillió pixel. Előfordulhat, hogy a panelen 1 ppm méretű, pici fekete pontokat és/vagy fényes és színes pontokat (piros, kék vagy zöld) lát. Ez nem jelenti a készülék meghibásodását, valamint nem befolyásolja annak teljesítményét és megbízhatóságát. Ez a jelenség más cégek termékeinél is előfordul, így nem érvényes rá a csere vagy a visszatérítés.



- Előfordulhat, hogy a panel fényereje és színe a megtekintési helyzettől függően eltérő (bal/jobb/fent/lent). Ez a jelenség a panel tulajdonságai miatt fordul elő. Nem kapcsolódik a készülék teljesítményéhez, és nem utal hibás működésre.

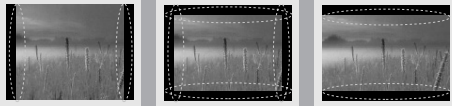

- Állókép (pl. csatornalogó, képernyőmenü, látvány videójátékból való sugárzása) hosszú ideig történő kijelzése károsíthatja a képernyőt, és a kép beégését eredményezi. A garancia nem érvényes a kép beégésére. Kerülje el, hogy televíziója képernyőjén hosszabb ideig ugyanaz a kimerítettségű kép legyen látható (LCD esetén minimum 2 óra, plazmatévé esetén minimum 1 óra).

Ha hosszú időn keresztül 4:3 felbontásban néz tévét, a kép beéghet a panel széleinél.

Ez a jelenség más cégek termékeinél is előfordul, így nem érvényes rá a csere vagy a visszatérítés.

#### • Távozó hang

"Pattogás": Pattogás hallható, amikor a TV nézésekor vagy kikapcsolásakor a hőmérséklet és a páratartalom miatt összehúzóódik a műanyag. Ez a zaj gyakori azon készülékeknél, ahol termikus deformációra van szükség. Az áramkör/panel zúgása: Halk zaj távozik a nagysebességű kapcsolóáramkörből, amely nagy mennyiségű áramot szolgáltat a készülék működtetéséhez. Készüléktől függően változik.

Ez a távozó hang nem befolyásolja annak teljesítményét és megbízhatóságát.

- Ne használjon magasfeszültségű berendezéseket a TV közelében (pl. elektromos szúnyogriasztót). Ez a termék meghibásodásához vezethet.

### 3D képek megtekintése (Csak 3D típusoknál)



#### VIGYÁZAT

##### Környezet

- Megtekintés ideje
  - 3D tartalmak nézésekor óránként tartson 5-15 perces szünetet. Ha hosszú időn keresztül néz 3D tartalmakat, fejfájás, szédülés, fáradtság vagy szemfájás léphet fel.

##### Fényérzékenységi rohamban vagy krónikus betegségben szenvedők

- Egyes felhasználók rohamot kaphatnak, vagy más rendellenes tünetek jelentkezhetnek náluk, ha a 3D tartalmak villogó fényeinek vagy speciális jelenségeknek vannak kitéve.
- Ne nézzen 3D videókat, ha hányingere van, terhes és/vagy krónikus betegségben, például epilepsziában, érrendszeri betegségben, vérnyomásbetegségben stb. szenved.
- A 3D tartalmak nem ajánlottak a sztereo vakságban vagy sztereo anomáliában szenvedőknek. Dupla képeket láthat, vagy kényelmetlenség léphet fel.
- Kancsalság, amblyopia (gyengénlátás) vagy szemtengelyferdülés esetén gondot okozhat a mélység érzékelése, és a kettős képek miatt könnyen elfáradhat. Ajánlott az átlagos felnőtteknél gyakrabban szünetet tartani.
- Ha látása jobb és bal szeme között váltakozik, a 3D tartalmak nézése előtt vizsgáltsa meg látását.

##### Tünetek, amelyek miatt nem folytatható vagy mellőzendő a 3D tartalmak nézése

- Ne nézzen 3D tartalmakat alváshiány, sok munka vagy ivás miatti fáradtság esetén.
- Ha ezen tüneteket észleli, ne használja/nézze tovább a 3D tartalmakat, és a tünetek elmúlásáig pihenje ki magát.
  - Ha a tünetek továbbra is fennállnak, forduljon orvoshoz. A tünetek között előfordulhat fejfájás, szemfájás, szédülés, hányinger, remegés, homályos látás, kényelmetlenség, kettős látás, vizuális kényelmetlenség vagy fáradtság.

**FIGYELEM****Környezet**

- Megtekintési távolság
  - 3D tartalmak nézése alkalmával ajánlott legalább a képátoló kétszeresének megfelelő távolságot tartani. Ha kényelmetlenséget érez a 3D tartalmak nézésekor, távolodjon el a TV-készüléktől.

**Életkor**

- Kisgyermek/gyermek
  - 6 éves kor alatti gyermekek számára tilos a 3D tartalmak felhasználása/megtekintése.
  - A 10 év alatti gyermekek túlreagálhatják a helyzetet, és túlzottan izgatott állapotba kerülhetnek, mert látásuk fejlődésben van (például megpróbálják megérinteni a képernyőt vagy abba beleugrani). A 3D tartalmat néző gyermekeknek különleges felügyelet és extra odafigyelés szükséges.
  - A gyermekeknek a felnőttekénél nagyobb a binokuláris diszparitásuk a 3D bemutatóknál, mivel a két szem közötti távolság kisebb a felnőttekénél. Ezért a felnőttekhez képest nagyobb sztereoszkopikus mélységet érzékelnek azonos 3D képek esetén.
- Kamaszok
  - A 19 év alatti kamaszok érzékenyen reagálhatnak a 3D tartalmakból származó fény izgató hatása miatt. Ha fáradtak, beszélje le őket a 3D tartalmak hosszú időn keresztül való nézéséről.
- Idősek
  - Az idősebbek a fiatalokhoz képest kevésbé érzékelik a 3D hatást. Az ajánlott távolságnál ne üljön közelebb a TV-hez.

**A 3D szemüveg használatával kapcsolatos figyelmeztetések**

- Használjon LG 3D szemüveget. Ellenkező esetben előfordulhat, hogy nem látja jól a 3D videókat.
- Ne használja a 3D szemüveget normál szemüveg, napszemüveg vagy védőszemüveg helyett.
- A módosított 3D szemüveg használata megerőltetheti a szemet vagy képtorzulást okozhat.
- Ne tartsa a 3D szemüveget túl meleg vagy túl hideg helyen. Deformációt okoz.
- A 3D szemüveg törékeny és könnyen karcosodik. A lencsét mindig puha, tiszta ruhával törölje át. Ne karcolja meg a 3D szemüveg lencséjét éles tárggyal, és ne használjon vegyi anyagot a tisztításhoz/törléshez.

**! MEGJEGYZÉS**

- Az ábra némileg eltérhet az Ön készülékétől.
- A készüléke képernyőjén megjelenő menük némileg eltérhetnek a kézikönyvben szereplő ábráktól.
- A rendelkezésre álló menük és opciók a bemeneti forrástól vagy a termék típusától függően változhatnak.
- A jövőben újabb funkciókkal bővíülhetnek a TV szolgáltatásai.
- A TV az áramfogyasztás csökkentésére készenléti üzemmódba kapcsolható. Emellett a TV-t ki kell kapcsolni, ha egy ideig senki sem nézi, mert ezzel csökkenthető az áramfogyasztás.
- Jelentős mértékben csökkenthetők a használat közbeni energiafogyasztás és a működés költségei, ha csökkenti a kép fényerejét.

## ÖSSZESZERELÉS ÉS ELŐKÉSZÍTÉS

### Kicsomagolás

Ellenőrizze, hogy a készülék doboza tartalmazza-e az alábbi tartozékokat. Amennyiben bármelyik elem hiányzik a csomagból, vegye fel a kapcsolatot azzal a helyi forgalmazóval, akitől a terméket vásárolta. Az útmutatóban szereplő ábrák eltérhetnek a tényleges terméktől és elemektől.

**! FIGYELEM**

- A készülék biztonságosságának és élettartamának megőrzése érdekében ne használjon jóvá nem hagyott tartozékokat.
- A garancia nem terjed ki a jóvá nem hagyott tartozékok használata által okozott károkra és sérülésekre.
- Egyes típusok képernyőjén egy vékony fóliaréteg található; kérjük, ezt ne távolítsa el.

**! MEGJEGYZÉS**

- A termékkel együtt szállított tartozékok a modelltől függően változhatnak.
- Az útmutatóban található termékjellemzők vagy a tartalom a termék funkcióinak fejlesztése miatt előzetes értesítés nélkül változhatnak.
- Az optimális csatlakoztathatóság miatt a HDMI- és USB-dugaszok foglalatja ne legyen 10 mm-nél vastagabb és 18 mm-nél szélesebb. Használjon hosszabbító kábelt, amely támogatja az USB 2.0 szabványt, ha az USB-kábel vagy az USB-memória nem illik a TV-készülék USB-portjába.

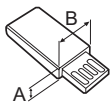
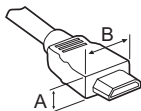

\*A ≦ 10 mm

\*B ≦ 18 mm

- HDMI-tanúsítvánnyal ellátott kábelt használjon.
- Ha nem HDMI-tanúsítvánnyal ellátott kábelt használ, akkor előfordulhat, hogy nem jelenik meg a kép, vagy hogy csatlakozási hiba jelentkezik. (Ajánlott HDMI-kábel típusok)
  - High-Speed HDMI<sup>®</sup>/TM-kábel
  - High-Speed with Ethernet HDMI<sup>®</sup>/TM-kábel

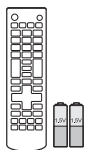

**Távírányító és elemek (AAA)**



**Használati útmutató**



**Tápkábel**

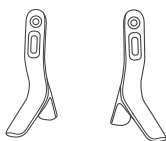

**Talpazat**

(Csak LB55\*\*, LB56\*\*-ZE / ZC, LB62\*\*-ZA / ZB / ZD)

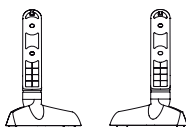

**Talpazat**

(Csak LB56\*\*-ZT / ZQ, LB62\*\*-ZE)



**Állvány csavarja**

4DB, M4 x L14  
(Csak 42/49LB55\*\*, 39/42/47/50/55/60LB56\*\*, 42/49/55LB62\*\*)



**Állvány csavarja**

4DB, M4 x L20  
(Csak 32LB55\*\*, 32LB56\*\*, 32LB62\*\*)



**Fali tartó konzol távtartói**

2DB  
(Csak 42LB55\*\*, 42LB56\*\*, 42LB62\*\*)



**Kábelrendező**

2DB  
(Csak LB55\*\*, LB56\*\*-ZE / ZC / ZT / ZQ, LB62\*\*-ZA / ZB / ZD / ZE)

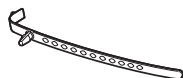

**Kábeltartó**

(Típusfüggő)



**Cinema 3D szemüveg**

A 3D szemüvegek száma a típustól vagy az országtól függően változhat.  
(Csak LB62\*\*)

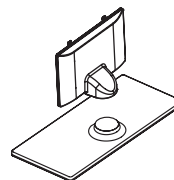

**Állványtest / Talpazat**

(Csak LB56\*\*-ZX, LB62\*\*-ZM)



**Állvány csavarja**

4DB, M4 x L20  
(Csak LB56\*\*-ZX, LB62\*\*-ZM)



**Gumi**

2DB  
(Csak LB56\*\*-ZX, LB62\*\*-ZM)



## Külön megvásárolható tartozékok

A külön megvásárolható tartozékok a termékminőség javítása érdekében értesítés nélkül változhatnak vagy módosulhatnak.

Az alábbi kiegészítőket márkakereskedőjénél vásárolhatja meg.

Ezek a készülékek csak bizonyos típusokkal használhatók.

LG Audio eszköz

**AG-F\*\*\***

Cinema 3D szemüveg

**AG-F\*\*\*DP**

Dual play szemüveg

Kompatibilitás	LB56** / LB55**	LB62**
LG Audio eszköz	•	•
<b>AG-F***</b> Cinema 3D szemüveg		•
<b>AG-F***DP</b> Dual play szemüveg		•

A típus neve vagy kivitele megváltozhat a termék funkcióinak továbbfejlesztésétől, illetve a gyártó körülményeitől vagy az eljárástól függően.

## A készülék részei és gombjai

A típus : LB55\*\*, LB56\*\*-ZE / ZC, LB62\*\*-ZA / ZB / ZD

C típus : LB56\*\*-ZX, LB62\*\*-ZM

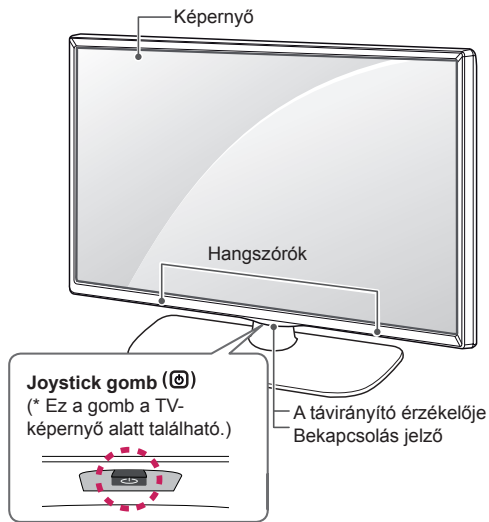
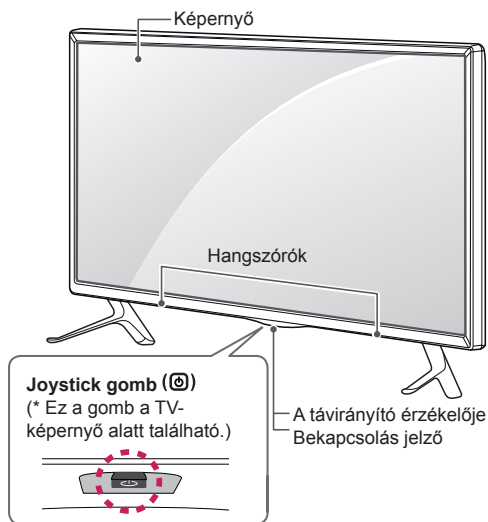

B típus : LB56\*\*-ZT / ZQ, LB62\*\*-ZE

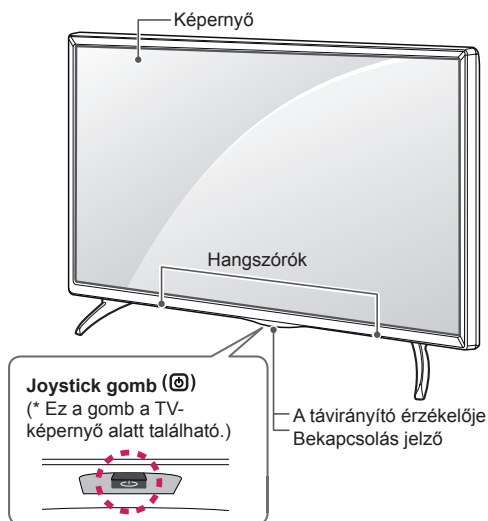



### MEGJEGYZÉS

- Az LG logó halványítás és bekapcsolás jelző opció a főmenü **OPCIÓ** menüjében érhető el.

## A joystick gomb használata

Egyszerűen vezérelheti a TV-funkciókat a joystick gomb fel/le/jobbra/balra mozgásával.

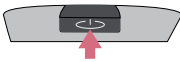
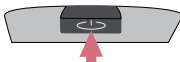
### Alapfunkciók

	Bekapcsolás	Ha a TV ki van kapcsolva, helyezze ujját a joystick gombra, és nyomja azt meg.
	Kikapcsolás	Ha a TV be van kapcsolva, helyezze ujját a joystick gombra, és nyomja azt meg és tartsa lenyomva néhány másodpercig. (Azonban, ha a Menü gomb megjelenik a képernyőn, a joystick gomb megnyomásával és nyomva tartásával kiléphet a menüből.)
	Hangerő szabályozás	Ha ujját a joystick gombra helyezi és balra vagy jobbra tolja azt, akkor ezzel beállíthatja a hangerőt a kívánt szintre.
	Csatornaválasztás	Ha ujját a joystick gombra helyezi, és felfelé vagy lefelé tolja azt, akkor ezzel lépkedhet az elmentett csatornák között.





### ! MEGJEGYZÉS

- A joystick gomb mozgásakor ügyeljen rá, hogy ne nyomja meg véletlenül a gombot. Ha a joystick gombot megnyomja, akkor már nem tudja módosítani a hangerőt, és nem tud csatornát váltani.

### A menü beállítása

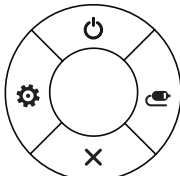
Amikor a TV be van kapcsolva, nyomja meg a joystick gombot.

A menüelemeket (🔌, ⚙️, ✖️, 📶) a joystick gomb fel/le/jobbra/balra mozgásával lehet beállítani.

		<b>TV ki</b>	A készülék kikapcsolása.
		<b>Beállítások</b>	A főmenü megnyitása
		<b>Bezárás</b>	A képernyőmenü bezárása és visszatérés TV üzemmódba.
		<b>Bemeneti lista</b>	A bemeneti jelforrás módosítása.

## A TV felemelése és szállítása

A TV mozgatásakor vagy felemelésekor a karcolás vagy egyéb sérülés elkerülésére, valamint a biztonságos szállítás érdekében a készülék típusától és méretétől függetlenül olvassa el a következő utasításokat.



### FIGYELEM

- Mindig tartózkodjon a képernyő megérintésétől, mert azzal a képernyő sérülését idézheti elő.

- A TV-készüléket az eredeti dobozában vagy csomagolásában ajánlott mozgatni.
- A TV mozgatása vagy felemelése előtt húzza ki a tápkábelt és az összes többi kábelt.
- Amikor a TV-t a kezében tartja, a képernyő sérülésének elkerülése érdekében a hátlapja nézzen Ön felé.



- Tartsa erősen a TV tetejét és alját. Ne tartsa a készüléket az áttetsző részénél, a hangszórónál vagy a hangszórórácsnál fogva.

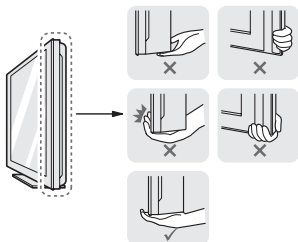

- Nagy méretű TV szállításához legalább 2 emberre van szükség.
- Ha kézzel szállítja a TV-készüléket, tartsa azt az ábrán látható módon.

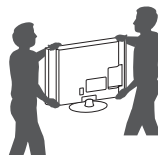

- A TV-készüléket a szállítás során óvja az ütődéstől és a túlzott rázkódástól.
- A TV-készüléket a szállításkor tartsa függőlegesen, ne fordítsa az oldalára, illetve ne döntse balra vagy jobbra.
- Ne próbálja meg túlzott erővel hajlítgatni a keretet, mivel ez a kijelző megrongálódásához vezethet.

## Felszerelés asztalra

- Emelje fel a TV-készüléket, és állítsa az asztalon függőleges helyzetbe.
  - A megfelelő szellőzés érdekében hagyjon a faltól (legalább) 10 cm helyet.

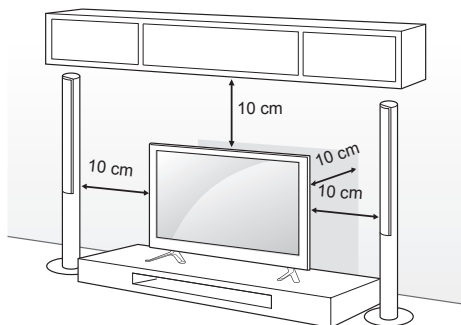

- Csatlakoztassa a tápkábelt a fali aljzatba.



### FIGYELEM

- Ne helyezze a TV-t hőforrások közelébe vagy tetejére, mivel ez tüzet vagy egyéb kárt okozhat.

## A TV falhoz rögzítése

(Ez a lehetőség nem minden típus esetén áll rendelkezésre.)

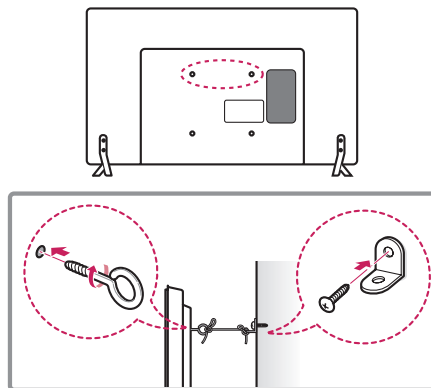

- Helyezze szemescsavarokat vagy a TV konzolokat és csavarokat a TV hátlapjára, majd húzza meg azokat.
  - Ha a készülékben csavarok találhatóak a szemescsavarok helyén, először távolítsa el a csavarokat.
- Rögzítse a falhoz a fali tartókonzolokat a csavarokkal. Párosítsa össze a fali tartókonzol és a TV hátlapján lévő szemescsavarok helyét.
- Erős kötél segítségével kösse össze a szemescsavarokat és a fali tartókonzolokat. Tartsa a kötelet a sima felületre vízszintesen.



### FIGYELEM

- Gondoskodjon arról, hogy gyermekek ne másszanak fel a TV-készülékre, illetve ne kapaszkodjanak bele abba.



### MEGJEGYZÉS

- A TV biztonságos elhelyezése érdekében megfelelő méretű és teherbírású állványt vagy szekrényt használjon.
- A konzolok, csavarok és kötélek nem tartozékok. Kiegészítő tartozékokat a helyi termékforgalmazótól szerezhet be.

## Felszerelés falra

Elővigyázatosan rögzítsen egy fali tartókonzolt a TV hátlapjára, majd szerelje a fali tartókonzolt egy stabil, a padlóra merőlegesen álló falra. Ha más építőanyagokhoz rögzíti a TV-készüléket, hívjon szakembert.

Az LG azt javasolja, hogy a fali rögzítést bízzák szakemberre.

Mindazonáltal az LG fali tartókonzol használatát javasoljuk.

Ha nem az LG fali tartókonzolját használja, kérjük, használjon olyan tartókonzolt, mellyel a készülék biztonságosan rögzíthető a falhoz úgy, hogy a kábelek számára is marad elég hely.

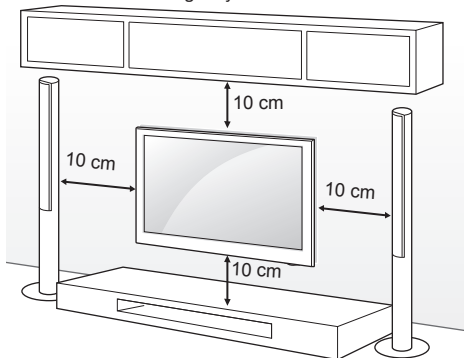

Feltétlenül a VESA-szabványnak megfelelő csavarokat és fali tartókonzolokat használja. A fali konzol készlet szabványos méreteit a következő táblázat tartalmazza.

### Külön megvásárolható tartozékok (Fali konzol)

<b>Típus</b>	<b>32/39LB56**</b> <b>32LB55**</b> <b>32LB62**</b>	<b>42/47/50/55LB56**</b> <b>42/49LB55**</b> <b>42/49/55LB62**</b>
<b>VESA (A x B)</b>	200 x 200	400 x 400
<b>Szabványos csavar</b>	M6	M6
<b>Csavarok száma</b>	4	4
<b>Fali konzol</b>	LSW240B MSW240	LSW440B MSW240
<b>Típus</b>	<b>60LB56**</b>	
<b>VESA (A x B)</b>	400 x 400	
<b>Szabványos csavar</b>	M6	
<b>Csavarok száma</b>	4	
<b>Fali konzol</b>	LSW440B	

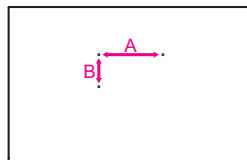

### FIGYELEM

- Először válassza le a tápkábel, és csak azt követően mozgassa vagy szerelje fel a TV készüléket. Ellenkező esetben fennáll az áramütés veszélye.
- Ha mennyezetre vagy rézsútosan álló falra szereli fel a monitort, akkor leeshet, és súlyos személyi sérülést okozhat. Csak az LG által jóváhagyott fali konzolt használjon, és konzultáljon a helyi forgalmazóval vagy más szakemberrel.
- Ne húzza túl a csavarokat, mert azzal megsértheti a TV-készüléket, és a készülékre vonatkozó garancia érvénytelenné válhat.
- A VESA-szabványnak megfelelő csavarokat és fali konzolokat használjon. A garancia nem terjed ki a nem rendeltetésszerű használat vagy nem megfelelő tartozék használata által okozott károokra és sérülésekre.

### MEGJEGYZÉS

- Csak a VESA-szabvány csavar-specifikációjában felsorolt csavarokat használjon.
- A fali konzol készlet tartalmaz egy szerelési útmutatót, valamint a szükséges alkatrészeket.
- A fali konzol opcionális tartozék. Kiegészítő tartozékokat a helyi termékforgalmazótól szerezhet be.
- A csavarok hossza az adott fali konzoltól függően különböző lehet. Ügyeljen rá, hogy megfelelő hosszúságú csavarokat használjon.
- További információkat a tartó konzolhoz mellékelt útmutatóban talál.
- Fali tartókonzol TV-készülékhez való rögzítésekor a TV függőleges dőlésszögének beállításához helyezze be a fali tartókonzol távtartóit a TV falra szereléséhez kialakított lyukaiba. (csak 42LB55\*\*, 42LB56\*\*, 42LB62\*\*)

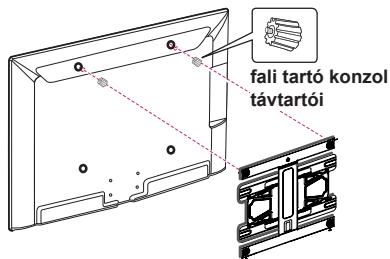

# TÁVIRÁNYÍTÓ

A használati útmutatóban található leírások a távirányító gombjai alapján készültek. Kérjük, figyelmesen olvassa el az útmutatót, és annak megfelelően használja a TV-készüléket. Az elemek cseréjéhez nyissa ki az elemtartó fedelét, majd cserélje ki az (1,5 V AAA) elemeket, ügyelve a rekesz belsejében található megfelelő  $\oplus$  és  $\ominus$  jelzésű végekre, majd zárja be az elemtartó fedelét.

Az elemeket a behelyezéssel fordított sorrendben kell kivenni.

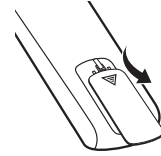

## FIGYELEM

- Ne használjon együtt régi és új elemeket, mert az károsíthatja a távirányítót.

A távirányítót mindig a TV érzékelője felé kell tartani.  
(Csak LB55\*\*, LB56\*\*)

	<b>(BE- ÉS KIKAPCSOLÓGOMB)</b> A TV be- és kikapcsolása.
	<b>TV/RAD</b> A rádió-, TV- és DTV-csatorna kiválasztása.
	<b>SUBTITLE</b> Digitális üzemmódban a preferált feliratozás megjelenítése.
	<b>AD</b> Az AD gomb megnyomásával az audió leírás funkció bekapcsol.
	<b>RATIO</b> Kép átméretezése.
	<b>INPUT</b> A bemeneti jelforrás módosítása.
<b>1 2 3</b>	<b>Számok gombok</b> Számok bevitelére szolgálnak.
<b>4 5 6</b>	<b>LIST</b> Megjeleníti az elmentett csatornalistát.
<b>7 8 9</b>	<b>Q.VIEW</b> Visszalépés az előző programhoz.
<b>LIST 0 Q.VIEW</b>	<b>+ ▽ −</b> A hangerő szabályozása.
<b>+</b>	<b>FAV</b> A kedvenc csatornák listájának megnyitása.
<b>▽</b>	<b>GUIDE</b> A programkalauz megjelenítése.
<b>FAV</b>	<b>MUTE</b> Az összes hang elnémítása.
<b>GUIDE</b>	<b>^ P v</b> Tallózás a mentett programok vagy csatornák között.
<b>MUTE</b>	<b>^ PAGE v</b> Lépés az előző vagy a következő képernyőre.
<b>TEXT INFO T.OPT</b>	<b>TELETEXT GOMBOK (TEXT / T.OPT)</b> A Teletext funkció vezérlőgombjai.
<b>TEXT</b>	<b>INFO</b> Az aktuális program, illetve képernyő adatait jeleníti meg.
<b>INFO</b>	<b>SETTINGS</b> A főmenük megnyitása.
<b>T.OPT</b>	<b>Q.MENU</b> A gyorsmenük megnyitása.
<b>SETTINGS</b>	<b>Navigációs gombok (fel/le/balra/jobbra)</b> Görgetés a menük és az opciók között.
<b>Q.MENU</b>	<b>OK</b> Menük vagy opciók kiválasztása, illetve a bevitt adatok jóváhagyása.
<b>OK</b>	<b>BACK</b> Visszatérés az előző szintre.
<b>BACK</b>	<b>EXIT</b> Az összes menü törlése a képernyőről és visszatérés TV üzemmódba.
<b>EXIT</b>	<b>AV MODE</b> Egy AV-mód kiválasztása.
<b>AV MODE</b>	<b>REC/*</b> Felvétel megkezdése és a felvétel menü megjelenítése. (csak Time Machine <sup>Ready</sup> típus esetén)
<b>REC/*</b>	<b>Vezérlőgombok (■, ▶,   , ◀, ▶▶)</b> A SAJÁT MÉDIA menük, a Time Machine <sup>Ready</sup> vagy a SIMPLINK-kompatibilis eszközök vezérlése (USB, SIMPLINK vagy Time Machine <sup>Ready</sup> ).
<b>■ ▶    ◀ ▶▶</b>	<b>1 Színes gombok</b> Ezek egyes menük alatt speciális funkciókat jelenítenek meg. (●): piros, (●): zöld, (●): sárga, (●): kék

(Csak LB62\*\*)

MAGYAR

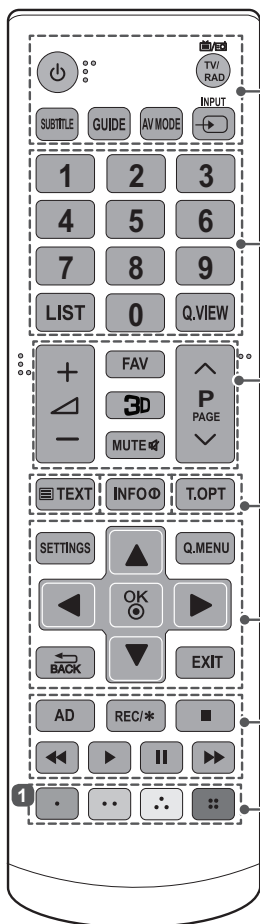

**⏻ (BE- ÉS KIKAPCSOLÓGOMB)** A TV be- és kikapcsolása.

**TV/RAD** A rádió-, TV- és DTV-csatorna kiválasztása.

**SUBTITLE** Digitális üzemmódban a preferált feliratozás megjelenítése.

**GUIDE** A programkalauz megjelenítése.

**AV MODE** Egy AV-mód kiválasztása.

**INPUT** A bemeneti jelforrás módosítása.

**Szamos gombok** Számok bevitelére szolgálnak.

**LIST** Megjeleníti az elmentett csatornalistát.

**Q.VIEW** Visszalépés az előző programhoz.

**+ / -** A hangerő szabályozása.

**FAV** A kedvenc csatornák listájának megnyitása.

**3D** 3D-s videók megtekintéséhez használható.

**MUTE** Az összes hang elnémítása.

**^ P v** Tallózás a mentett programok vagy csatornák között.

**^ PAGE v** Lépés az előző vagy a következő képernyőre.

**TELETEXT GOMBOK (TEXT / T.OPT)** A Teletext funkció vezérlőgombjai.

**INFO** Az aktuális program, illetve képernyő adatait jeleníti meg.

**SETTINGS** A főmenük megnyitása.

**Q.MENU** A gyorsmenük megnyitása.

**Navigációs gombok (fel/le/balra/jobbra)** Görgetés a menük és az opciók között.

**OK** Menük vagy opciók kiválasztása, illetve a bevitt adatok jóváhagyása.

**BACK** Visszatérés az előző szintre.

**EXIT** Az összes menü törlése a képernyőről és visszatérés TV üzemmódba.

**AD** Az AD gomb megnyomásával az audió leírás funkció bekapcsol.

**REC/\*** Felvétel megkezdése és a felvétel menü megjelenítése. (csak Time Machine<sup>Ready</sup> típus esetén)

**Vezérlőgombok (■, ▶, II, ◀, ▶▶)** A SAJÁT MÉDIA menük, a Time Machine<sup>Ready</sup> vagy a SIMPLINK-kompatibilis eszközök vezérlése (USB, SIMPLINK vagy Time Machine<sup>Ready</sup>).

**1 Színes gombok** Ezek egyes menük alatt speciális funkciókat jelenítenek meg. (■): piros, (■): zöld, (■): sárga, (■): kék



# BEÁLLÍTÁSOK

## Automatikus programbeállítás

SETTINGS ⇒ BEÁLLÍTÁS ⇒ Automatikus hangolás

Automatikus programhangolás.

- Ha a bemeneti forrás nem csatlakozik megfelelően, előfordulhat, hogy a programregisztráció nem működik.
- Az **Automatikus hangolás** funkció csak az éppen sugárzott programokat érzékeli.
- Ha a **Rendszer zárolása** funkció aktív, egy előugró ablak jelenik meg és kéri a jelszót.

## A kép beállítása a Képvárázsló segítségével

SETTINGS ⇒ KÉP ⇒ Képvárázsló III

[Típusfüggő]

Kalibrálás és beállítás az optimális képmínőség érdekében a távirányító és a Képvárázsló opció segítségével, drága eszközök vagy szakemberek segítségével nélkül.

## A Képzemmod kiválasztása

SETTINGS ⇒ KÉP ⇒ Képzemmod

A környezethez vagy a műsorhoz optimalizált képzemmod kiválasztása.

- **Élénk** : Az élénk képmegjelenítéshez növeli a kontrasztot, a fényerőt és a képességet.
- **Normál** : Normál szintű kontraszttal, fényerővel és képességgel jeleníti meg a képeket.
- **Eco/APS**: [Típusfüggő]  
Az Energiatakarékos funkció módosítja a TV-készülék beállításait az energiafogyasztás csökkentése érdekében.
- **Mozi/Játék**: Optimális minőségű képet jelenít meg mozifilmek, játékok és fényképek (állókép) esetén.
- **Sport** : Az elsődleges színek, például a fehér, a fűzöld és az égszínké fokozásával optimalizálja a gyors és dinamikus tevékenységeket ábrázoló videóképeket.
-  **Haladó** : A képmínőség beállítására szolgáló menü szakértők és amatőrök számára egyaránt a legelvezetesebb monitorvezést teszi lehetővé. Ez az ISF tanúsítvánnyal rendelkező képhangoló szakembereknek készült beállítási menü. (ISF logó csak az ISF tanúsítvánnyal rendelkező TV-készülékeken szerepelhet.) ISFccc: Imaging Science Foundation Certified Calibration Control (Képtudományi alap tanúsított kalibrációs ellenőrzés)

- A bemeneti jeltől függően változhat a képzemmodok rendelkezésre álló választéka.
-  **Haladó beállítások**: Adott kép segítségével elvégezhető a szabályozás és a finomhangolás a képhangoló szakemberek számára. Normál képeknél a változás nem feltétlenül látványos.
- Az ISF funkció nem minden típus esetében érhető el.

## Speciális beállítások

SETTINGS ⇒ KÉP ⇒ Képzemmod ⇒ További beállítások / Speciális beállítások

Kalibrálja a képernyőt mindegyik képzemmodra; illetve elvégzi a képbeállításokat egy adott képernyőre. Először válassza ki a kívánt **Képzemmod** lehetőséget.

- **Dinamikus kontraszt** : A kontraszt beállítása az optimális szintre, a kép fényerejének megfelelően.
- **Dinamikus szín** : A színek beállítása, hogy a kép még természetesebb színekben jelenjen meg.
- **Bőrszín** : A bőrszín-skála külön beállítása, ezáltal javul a felhasználó által meghatározott bőrszín.
- **Ég színe** : Az ég színe külön beállítható.
- **Fű színe** : A természet színeinek skálája (mezők, dombok stb.) külön beállítható.
- **Gamma** : Az árnyalati görbe beállítása a kimeneti képjel szerint, a bemeneti jelhez viszonyítva.
- **Színskála** : Kiválasztja a megjeleníthető színskálát.
- **Élkiemelő** : A videón látható szegélyek tisztább és élesebb, mégis természetes megjelenítése.
- **Speciális minta** : [Típusfüggő]  
A speciális beállításokhoz használt minták.
- **Színzűrő** : Adott színskálára szűrés az RGB színek között, a színtelítettség és a színárnyalat pontos finomhangolásának elvégzéséhez.
- **Színhőmérséklet** : A képernyő tónusának tetszés szerinti beállítása. A Haladó beállítások módban részletes finomhangolás végezhető el a Gamma módszer stb. opciók segítségével.
- **Színkezelő rendszer** : Ezt a rendszert használják a szakemberek, amikor tesztminta segítségével állítják be a szint. Ilyenkor hat színterület (piros / zöld / kék / cian / magenta / sárga) közül választhatnak, más színek befolyásolása nélkül. Normál képek esetében előfordulhat, hogy a beállítások nem eredményeznek észrevehető színváltozást.
- A bemeneti jeltől vagy egyéb képbeállításról függően eltérhet a beállítandó elemek skálája.

**További képopciók beállítása****SETTINGS ⇒ KÉP ⇒ Képzüemmód ⇒ Képbeállítás**

[Típusfüggő]

A képek részletes beállításainak megadása.

- **Zajcsökkentés** : A képzaj megszüntetése.
- **MPEG-zajcsökkentés** : A digitális képjelek létrehozása során keletkezett zaj megszüntetése.
- **Fekete szint** : A képernyő fényerejének és kontrasztjának beállítása, hogy a képernyő feketesége (fekete szintje) segítségével testre szabja a képbemenet feketeszintjét.
- **Valóság-hű mozi** : Segít a képernyő optimális állapotban tartásában.
- **Szemkímélő funkció / SUPER Energy Saving** : [Típusfüggő] Elősegíti az energiatakarékosságot azáltal, hogy a fényerőt a kép mozgásának megfelelően módosítja.
- A bemeneti jeltől vagy egyéb képbeállításról függően eltérhet a beállítandó elemek skálája.

**A TruMotion használata****SETTINGS ⇒ KÉP ⇒ TruMotion**

[Típusfüggő]

Képek javítása zökkenőmentesebb mozgássorozatok megjelenítéséhez.

- **Sima** : Automatikus módban a De-judder/De-blur funkció magasabb tartományban működik.
- **Éles** : Automatikus módban a De-judder/De-blur funkció közepes tartományban működik.
- **Felhasználó** : De-judder/De-blur érték manuálisan állítható.  
De-judder : Ez a funkció megszünteti a vibrálást vagy Felhasználói vibrálást.  
De-blur : Ez a funkció beállítja és megszünteti a kép elhomályosodását.

Automatikus módban a TruMotion funkció szabályozza a bemenő videótól függő Juddering és elmosódás mértékét.

**Energiatakarékos üzemmód használata****SETTINGS ⇒ KÉP ⇒ Energiatakarékos üzemmód**

Elektromos áram megtakarítása a képernyő fényerejének beállításával.

- **Auto** : [Típusfüggő]  
A TV érzékelője felismeri a környezet fényerejét, és automatikusan ennek megfelelően beállítja a képernyő fényerejét.
- **Ki** : Az energiatakarékos üzemmód kikapcsolása.
- **Minimális / Közepes / Maximális** : Az előre beállított energiatakarékos üzemmód alkalmazása.
- **Kép kikapcsolása** : A képernyő ki van kapcsolva, csak a hang kerül lejátszásra. A képernyő visszakapcsolásához a be-/kikapcsológombon kívül nyomja meg a távirányító bármelyik gombját.

**A TV-hangszóró használata****SETTINGS ⇒ HANG ⇒ Hang ki ⇒ TV-hangszóró**

[Típusfüggő]

A TV-hangszóró szolgál hangkimenetként.

**Külső hangszóró használata****SETTINGS ⇒ HANG ⇒ Hang ki ⇒ Külső Hangszóró (Optikai)**

[Típusfüggő]

Az optikai porthoz csatlakoztatott hangszóró szolgál hangkimenetként.

- SimpleLink támogatott.

**A Dig. audiokimenet használata****SETTINGS ⇒ HANG ⇒ Hang ki ⇒ Külső Hangszóró (Optikai) ⇒ Digitális hang ki**

[Típusfüggő]

A Dig. audiokimenet beállítása.

Elem	Audiobemenet	Dig. audiokimenet
Auto	MPEG Dolby Digital Dolby Digital Plus HE-AAC	PCM Dolby Digital Dolby Digital Dolby Digital
PCM	Minden	PCM

**Az LG audio eszköz csatlakoztatása és használata**

SETTINGS ⇨ HANG ⇨ Hang ki ⇨ Az LG audio eszköz csatlakoztatása és használata

[Típusfüggő]

Csatlakoztassa a  logóval ellátott LG audio készüléket az optikai digitális audiokimenet csatlakozójához. Az LG audio eszköz a gazdag, erőteljes hangzás élményét nyújtja Önnek.

**Fejhallgató használata**

SETTINGS ⇨ HANG ⇨ Hang ki ⇨ Fejhallgató

[Típusfüggő]

A fülhallgató/fejhallgató porthoz csatlakoztatott fejhallgató szolgál hangkimenetként.

**Hang és videó szinkronizálásához**

SETTINGS ⇨ HANG ⇨ AV szink. Beállítás

[Típusfüggő]

Közvetlenül szinkronizálja a hangot és a videót, ha azok nincsenek szinkronban egymással.

- **Ha az AV szink. Beállítás** elemet **Be** állapotba állítja, a hangkimenet (TV-hangszórók vagy SPDIF) beállítható a képernyőhöz.

**A SIMPLINK használata**

[Típusfüggő]

A SIMPLINK funkció segítségével különböző multimédiás eszközöket vezérelhet és kezelhet kényelmesen, a SIMPLINK menüből.

- 1 Csatlakoztassa a TV HDMI IN terminálját és a SIMPLINK eszköz HDMI kimeneti terminálját HDMI-kábel segítségével.
- [Típusfüggő]  
SIMPLINK funkcióval rendelkező házimozzi-egységek esetében csatlakoztassa a HDMI terminálokat a fentiek szerint, és csatlakoztassa optikai kábel segítségével a TV Optical Digital Audio Out (Opt. dig. audiokimenet) csatlakozóját a SIMPLINK eszköz Optical Digital Audio In (Opt. dig. audiobemenet) csatlakozójához.
- 2 Válassza ki a **BEMENET(OPCIÓN)** ⇨ **Simplink** menüpontot. Megjelenik a SIMPLINK menü ablaka.
- 3 A SIMPLINK Beállítás ablakban állítsa a SIMPLINK funkciót **Be** értékre.
- 4 A SIMPLINK menü ablakában válassza ki a vezérelni kívánt eszközt.
  - Ez a funkció csak a SIMPLINK emblémával ellátott eszközökkel kompatibilis.
  - A SIMPLINK funkció használatához nagy sebességű HDMI-kábelt kell használnia (hozzáadott CEC (Consumer Electronics Control) funkcióval). A nagy sebességű HDMI-kábeleken a 13.

- tú az eszközök közötti információcserét szolgálja. Ha egy másik bemenetre vált át, a SIMPLINK eszköz leáll.
- Ha HDMI-CEC funkcióval rendelkező, harmadik féltől származó eszközt is használ, előfordulhat, hogy a SIMPLINK nem működik megfelelően.
- [Típusfüggő]  
Ez a funkció nem minden modellen érhető el]  
Ha házimozsi funkcióval rendelkező készülékről választ ki vagy játszik le médiafájlt, a **Házimozsi hangszugárzó(Hangszóró)** automatikusan csatlakozik. Ellenőrizze, (külön kapható) optikai kábellel csatlakozik-e, mert a **Házimozsi hangszugárzó(Hangszóró)** funkció csak így használható.

**A SIMPLINK funkció leírása**

- **Közvetlen lejátszás** : A multimédiás eszköz azonnali lejátszása a TV-készüléken.
- **Multimédiás eszköz kiválasztása** : A kívánt eszköz kiválasztása a SIMPLINK menüben a TV-képernyőn keresztül történő azonnali vezérléshez.
- **Lemez lejátszása** : A multimédiás eszköz kezelése a TV távirányítójával.
- **Összes eszköz kikapcsolása** : A TV-készülék kikapcsolásával minden csatlakoztatott eszköz is kikapcsol.
- **Szinkronizálás bekapcsolása** : Ha a HDMI-aljzathoz csatlakoztatott, SIMPLINK funkciót használó eszköz megkezdi a lejátszást, a TV automatikusan bekapcsol.
- **Hangszóró** : [Típusfüggő]  
Hangszóró választása a házimozsi-egységen vagy a TV-készüléken.

**Jelszó beállításához**

SETTINGS ⇨ LEZÁRÁS ⇨ Jelszó beáll.

Megadhatja vagy megváltoztathatja a TV jelszavát. Az alapértelmezetten beállított jelszó: '0000'.

Ha a Ország menüpontban Franciaország van beállítva, akkor a jelszó nem „0000”, hanem „1234”.

Ha a Ország menüpontban Franciaország van beállítva, akkor a jelszó nem állítható be a „0000” értékre.

**A Gyári beállítás meghatározása**

SETTINGS ⇨ OPCÍÓ ⇨ Gyári beáll.

Minden tárolt információ törörlésre kerül, és a TV beállításai a gyári beállításra állnak vissza.

A TV-készülék ki- majd visszakapcsolja magát, és minden beállítás visszaáll a gyári beállításra.

- Ha be van állítva **Rendszer zárolása**, egy előugró ablak jelenik meg és kéri a jelszót.
- Inicializálás közben ne kapcsolja ki a készüléket.

## Az USB-eszköz eltávolítása

### Q.MENU ⇨ USB-eszköz

Válassza ki az eltávolítani kívánt USB-tárolóeszközt. Amikor megjelenik az üzenet, hogy megtörtént az USB-eszköz eltávolítása, húzza ki az eszközt az TV-készülékből.

- Ha egy USB-eszközt már kiválasztott eltávolításra, akkor az a továbbiakban nem olvasható. Távolítsa el az USB-tárolóeszközt, majd csatlakoztassa újból.

### USB-tárolóeszköz használata – figyelmeztetés

- Ha az USB-tárolóeszköz beépített automatikus felismerési programmal rendelkezik vagy ha a saját illesztőprogramját használja, előfordulhat, hogy nem működik.
- Előfordulhat, hogy egyes USB-tárolóeszközök nem működnek vagy nem megfelelően működnek.
- Csak a Windows FAT32 vagy NTFS fájlrendszerével formázott USB-tárolóeszközt használjon.
- USB-csatlakoztatású külső merevlemezek esetén ajánlott, hogy 5 V-nál kisebb névleges feszültségű és 500 mA-nél kisebb névleges áramerősségű eszközt használjon.
- Ajánlott a 32 GB-os vagy annál kisebb USB-memóriaegységek és 2 TB-os vagy annál kisebb USB-csatlakoztatású külső merevlemezek használata.
- Ha egy energiatakarékos funkcióval rendelkező USB-csatlakoztatású külső merevlemez nem működik megfelelően, kapcsolja ki, majd ismét be a készüléket. További tudnivalóért tanulmányozza az USB külső merevlemez használati útmutatóját.
- Előfordulhat, hogy az USB-tárolóeszköz megsérül, ezért a fontos fájlokról mindenképpen készítsen más eszközökre biztonsági másolatot. Az adatok karbantartása a felhasználó feladata, és a gyártó nem tartozik felelősséggel az esetleges adatvesztésért.

### Támogatott My Media (Saját média) fájlok

- Maximális adatátviteli sebesség : 20 Mb/s (megabit másodpercenként)
- Támogatott külső feliratformátumok : \*.srt (SubRip), \*.smi (SAMI), \*.sub (SubViewer, MicroDVD, DVDsubtitleSystem, SubIdx(Vobsub)), \*.ass/\*.ssa (SubStation Alpha), \*.txt (TMPlayer), \*.psb (PowerDivX)
- Támogatott belső feliratformátumok: XSUB (DivX6-ból generált belső feliratok támogatása)

### Támogatott videoformátumok

- Maximális felbontás : 1920 x 1080 @30p (csak Motion JPEG 640 x 480 @30p)
- .asf, .wmv  
[Video] MPEG-2, MPEG-4 Part2, DivX3.11, DivX4, DivX5, DivX6, XVID, H.264/AVC, VC1(WMV3, WVC1), MP43  
[Audio] WMA Standard, WMA9(Pro), MP3, AAC, AC3, MP3, 3D WMV Single Stream.
- .divx, .avi  
[Video] MPEG-2, MPEG-4 Part2, DivX3.11, DivX4, DivX5, DivX6, XVID, H.264/AVC  
[Audio] HE-AAC, LPCM, ADPCM, MPEG-1 Layer I, MPEG-1 Layer II, Dolby Digital, MPEG-1 Layer III (MP3)
- .ts, .trp, .tp, .mts, .m2ts  
[Video] H.264/AVC, MPEG-2, AVS, VC1  
[Audio] MPEG-1 Layer I, MPEG-1 Layer II, MPEG-1 Layer III (MP3), Dolby Digital, Dolby Digital Plus, AAC, HE-AAC
- .vob  
[Video] MPEG-1, MPEG-2  
[Audio] Dolby Digital, MPEG-1 Layer I, MPEG-1 Layer II, DVD-LPCM
- .mp4, .m4v, .mov  
[Video] MPEG-2, MPEG-4 Part2, DivX3.11, DivX4, DivX5, DivX6, XVID, H.264/AVC  
[Audio] AAC, MPEG-1 Layer III (MP3)
- .mkv  
[Video] MPEG-2, MPEG-4 Part2, DivX3.11, DivX4, DivX5, DivX6, XVID, H.264/AVC  
[Audio] HE-AAC, Dolby Digital, MPEG-1 Layer III (MP3), LPCM
- Motion JPEG  
[Video] MJPEG  
[Audio] LPCM, ADPCM
- .mpg, .mpeg, .mpe  
[Video] MPEG-1, MPEG-2  
[Audio] MPEG-1 Layer I, MPEG-1 Layer II, Dolby Digital, LPCM
- .dat  
[Video] MPEG-1, MPEG-2  
[Audio] MP2
- .flv  
[Video] Sorenson H.263, H.264/AVC  
[Audio] MP3, AAC, HE-AAC
- \*.rm, \*.rmvb  
[Video] RV30, RV40  
[Audio] Dolby Digital, AAC, HE-AAC, RA6(Cook)
- 3gp, 3gp2  
[Video] H.264/AVC, MPEG-4 Part2  
[Audio] AAC, AMR(NB/WB)
- \*.rm / \*.rmvb : típusától függően

### Támogatott hangformátumok

- Fájl típus : mp3  
[Átviteli sebesség] 32 Kbps - 320 Kbps  
[Mintavételi frekv.] 16 kHz - 48 kHz  
[Támogatott] MPEG1, MPEG2, Layer2, Layer3
- Fájl típus : AAC  
[Átviteli sebesség] tetszőleges  
[Mintavételi frekv.] 8 kHz ~ 48 kHz  
[Támogatott] ADIF, ADTS
- Fájl típus : M4A  
[Átviteli sebesség] tetszőleges  
[Mintavételi frekv.] 8 kHz ~ 48 kHz  
[Támogatott] MPEG-4
- Fájl típus : WMA  
[Átviteli sebesség] 128 Kbps ~ 320 Kbps  
[Mintavételi frekv.] 8 kHz ~ 48 kHz  
[Támogatott] WMA7, WMA8, WMA9 Standard
- Fájl típus : WMA 10 Pro  
[Átviteli sebesség] ~ 768 Kbps  
[Csatorna / Mintavételi frekvencia]  
M0: max. 2 csatorna / 48 kHz  
(LBR mód kivételével),  
M1: max. 5.1 / 48 kHz,  
M2: max. 5.1 / 96 kHz  
[Támogatott] WMA 10 Pro
- Fájl típus : OGG  
[Átviteli sebesség] tetszőleges  
[Mintavételi frekv.] ~ 48 kHz  
[Támogatott] OGG Vorbis

### Támogatott fényképformátumok

- Kategória : 2D (jpeg, jpg, jpe)  
[Használható fájl típusok] SOF0: Alapvonal,  
SOF1: Bővített képkockasorozat,  
SOF2: Progresszív  
[Fénykép mérete] Minimum: 64 x 64,  
Maximum: Normál típus: 15360 (szé) x 8640  
(ma), Progresszív típus: 1920 (szé) x 1440 (ma)
- Kategória : BMP  
[Fénykép mérete] Minimum : 64 x 64, Maximum :  
9600 x 6400
- Kategória : PNG  
[Használható fájl típus] váltott soros, progresszív  
[Fénykép mérete] Minimum : 64 x 64, Maximum  
: váltott soros : 1200 x 800, progresszív : 9600 x  
6400
- Lehetséges, hogy a BMP- és a PNG-fájlok  
megjelenítése tovább tart, mint a JPEG-fájloké.

## AZ INTERNETES ÚTMUTATÓ MEGTEKINTÉSE

A részletes használati útmutató megtekintéséhez látogasson el a [www.lg.com](http://www.lg.com) weboldalra.

## KÜLSŐ VEZÉRLŐESZKÖZ BEÁLLÍTÁSA

A külső vezérlőeszköz beállításához szükséges információkért keresse fel a [www.lg.com](http://www.lg.com) weboldalt.

# KARBANTARTÁS

## A TV-készülék tisztítása

Tisztítsa rendszeresen a TV-készüléket a legjobb teljesítmény és a hosszú élettartam elérése érdekében.



### FIGYELEM

- Először győződjön meg arról, hogy kikapcsolta-e a főkapcsolót és hogy a tápkábelt és a többi kábelt kihúzta-e.
- Ha a TV-t huzamosabb ideig nem használja, húzza ki a tápkábelt a fali aljzatból a lehetséges villámlás vagy feszültségingadozás által okozott károsodás megelőzése érdekében.

## Képernyő, keret, készülékház és állvány

- A por és a könnyű szennyeződések eltávolításához a felületet száraz, tiszta és puha kendővel törölje le.
- A nagyobb szennyeződések eltávolításához törölje le a felületet tiszta vízzel vagy hígított kíméletes tisztítószerrel átitatott ruhával. Azt követően azonnal törölje át száraz ruhával.



### FIGYELEM

- Mindig tartózkodjon a képernyő megérintésétől, mert azzal a képernyő sérülését idézheti elő.
- Ne nyomja, dörzsölje vagy ütögesse a képernyő felületét körmeivel vagy éles tárggyal, mivel karcolások és képtorzulás következhet be.
- Ne használjon vegyszert, mivel az károsíthatja a terméket.
- Ne permetezzen folyadékot a felületre. A TV belsejébe kerülő víz tüzet, áramütést vagy meghibásodást okozhat.

## Tápkábel tisztítása

Rendszeresen távolítsa el a tápkábelen összegyűlt port és szennyeződést.

## HIBAELHÁRÍTÁS

Probléma	Megoldás
A TV nem irányítható a távirányítóval.	<ul style="list-style-type: none"> <li>• Ellenőrizze a készüléken a távirányító érzékelőjét, majd próbálkozzon újra.</li> <li>• Ellenőrizze, hogy nincs-e a jelet akadályozó tárgy a készülék és a távirányító között.</li> <li>• Ellenőrizze, hogy az elemek továbbra is működnek-e és megfelelően be vannak-e helyezve (+ - +, - - -).</li> </ul>
Nem látható kép és nem hallható hang.	<ul style="list-style-type: none"> <li>• Ellenőrizze, be van-e kapcsolva a készülék.</li> <li>• Ellenőrizze, a tápkábel csatlakozik-e a fali aljzatba.</li> <li>• Más készülékek csatlakoztatásával ellenőrizze, hogy hibás-e a fali aljzat.</li> </ul>
A TV hirtelen kikapcsol.	<ul style="list-style-type: none"> <li>• Ellenőrizze az energiaellátás beállításait. A tápellátás zavara állhat fenn.</li> <li>• Ellenőrizze, hogy az <b>Autom. készenlét</b> (Típusfüggő) / <b>Elalvás időzítő</b> / <b>Időzítő ki</b> funkció aktív-e az <b>AKTUÁLIS IDŐ</b> menüpontban.</li> <li>• Ha a TV bekapcsolt állapota közben nincs jel, a TV 15 perces inaktív állapotot követően automatikusan kikapcsol.</li> </ul>
A számítógéphez való csatlakozásnál (HDMI) a „Nincs jel” vagy „Érvénytelen formátum” üzenet jelenik meg.	<ul style="list-style-type: none"> <li>• A távirányító segítségével kapcsolja ki, majd újra be a készüléket.</li> <li>• Csatlakoztassa ismét az HDMI kábelt.</li> <li>• Indítsa újra a számítógépet, úgy, hogy a TV-készülék már be van kapcsolva.</li> </ul>







# INSTRUKCJA OBSŁUGI TELEWIZOR LED\*

\*W telewizorze LED firmy LG zastosowano ekran LCD z podświetleniem LED.

Przed rozpoczęciem korzystania z urządzenia należy uważnie przeczytać instrukcję obsługi. Po przeczytaniu warto ją zachować do dalszego wykorzystania.

[www.lg.com](http://www.lg.com)

## LICENCJE

Dostępne licencje mogą się różnić w zależności od modelu. Więcej informacji o licencjach zamieszczono na stronie [www.lg.com](http://www.lg.com).



Wyprodukowano na licencji Dolby Laboratories.  
Dolby i symbol z podwójnym D są znakami towarowymi firmy Dolby Laboratories.



„Terminy HDMI, HDMI High Definition Multimedia Interface oraz logo HDMI są znakami towarowymi lub zarejestrowanymi znakami towarowymi HDMI Licensing, LLC w Stanach Zjednoczonych i innych krajach.”



O FORMACIE DIVX: DivX® jest formatem cyfrowego obrazu wideo stworzonym przez firmę DivX, LLC będącą podmiotem zależnym Rovi Corporation. To urządzenie posiada certyfikat DivX Certified®, który potwierdza, że zostało poddane rygorystycznym testom potwierdzającym obsługę odtwarzania materiałów wideo w formacie DivX. Więcej informacji oraz narzędzia do konwersji plików wideo na format DivX można znaleźć na stronie [www.divx.com](http://www.divx.com).

O USŁUDZE DIVX VOD (VIDEO-ON-DEMAND, wideo na żądanie): to urządzenie z certyfikatem DivX Certified® musi zostać zarejestrowane, aby można było na nim odtwarzać filmy kupione w ramach usługi DivX Video-on-Demand (VOD). W celu uzyskania kodu rejestracyjnego należy skorzystać z sekcji DivX VOD w menu ustawień urządzenia. Więcej informacji na temat procedury rejestracji można znaleźć na stronie [vod.divx.com](http://vod.divx.com).

„Certyfikat DivX Certified® oznacza możliwość odtwarzania plików wideo w formacie DivX® do rozdzielczości HD 1080p, w tym materiałów z kategorii premium”.

„DivX®, DivX Certified® oraz związane z nimi logotypy są znakami towarowymi Rovi Corporation lub jej podmiotów zależnych i są wykorzystywane jedynie na podstawie udzielonej licencji”.

„Powyższe rozwiązania są chronione jednym lub kilkoma spośród następujących amerykańskich patentów: 7,295,673; 7,460,668; 7,515,710; 7,519,274”

## INFORMACJA DOTYCZĄCA OPROGRAMOWANIA OPEN SOURCE

Zawarty w tym produkcie kod źródłowy podlegający licencjom GPL, LGPL, MPL i innym licencjom open source można pobrać ze strony internetowej <http://opensource.lge.com>.

Oprócz kodu źródłowego ze strony można pobrać warunki wszystkich wymienionych licencji, zastrzeżenia gwarancyjne i informacje o prawach autorskich.

Firma LG Electronics może udostępnić kod źródłowy na płycie CD-ROM za opłatą pokrywającą koszty takiej dystrybucji (w tym koszty nośników, transportu i obsługi) na wniosek przesłany na adres [opensource@lge.com](mailto:opensource@lge.com). Oferta jest ważna przez okres trzech (3) lat od daty zakupu produktu.

# INSTRUKCJE DOTYCZĄCE BEZPIECZEŃSTWA



Przed rozpoczęciem korzystania z produktu należy dokładnie zapoznać się z zasadami bezpieczeństwa.



## OSTRZEŻENIE



- Nie wolno umieszczać telewizora ani pilota w następujących typach miejsc:
  - Miejsca narażone na bezpośrednie działanie promieni słonecznych
  - Miejsca o wysokiej wilgotności, np. łazienka
  - W pobliżu źródeł ciepła, takich jak piec lub inne urządzenia wytwarzające ciepło
  - W pobliżu blatów kuchennych lub nawilżaczy powietrza, gdzie urządzenie będzie narażone na działanie pary lub tłuszczów;
  - Miejsca narażone na działanie deszczu lub wiatru
  - W pobliżu pojemników z wodą, np. wazonów

Nieprzestrzeganie tych zaleceń grozi pożarem, porażeniem prądem, awarią lub zniekształceniem produktu.



- Nie należy umieszczać produktu w miejscu, w którym może być narażony na kontakt z pyłem.  
Nieprzestrzeganie tego zalecenia może spowodować zagrożenie pożarowe.

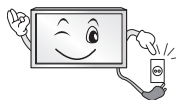

- Wtyczka przewodu zasilającego jest urządzeniem odłączającym produkt od sieci. Wtyczka musi być łatwo dostępna.



- Nie wolno dotykać przewodu zasilającego mokrymi rękoma. Jeśli styki są mokre lub pokryte kurzem, należy je dokładnie wysuszyć lub wytrzeć z nich kurz. Nadmierna wilgoć może doprowadzić do śmiertelnego porażenia prądem.



- Przewód zasilający musi być podłączony do gniazdka ze stykiem ochronnym. (Nie dotyczy urządzeń niewymagających stosowania styku ochronnego). Nieprzestrzeganie tego zalecenia grozi śmiertelnym porażeniem prądem lub wystąpieniem innych obrażeń.



- Przewód zasilający należy dokładnie podłączyć do gniazda i urządzenia. Niedokładne włożenie wtyczki przewodu zasilającego grozi pożarem.



- Należy dopilnować, by przewód zasilający nie stykał się z gorącymi przedmiotami, np. grzejnikami. Nieprzestrzeganie tego zalecenia może spowodować pożar lub porażenie prądem elektrycznym.

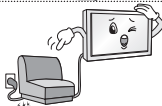

- Nie wolno kłaść ciężkich przedmiotów lub samego urządzenia na przewodach zasilających. Nieprzestrzeganie tego zalecenia może spowodować pożar lub porażenie prądem elektrycznym.



- Należy zagiąć doprowadzony do budynku z zewnątrz przewód antenowy, aby uniemożliwić spływanie do środka wody deszczowej. Niezastosowanie się do tego zalecenia może spowodować uszkodzenie przez wodę wnętrza urządzenia lub porażenie elektryczne.



- Podczas montażu telewizora na ścianie należy uważać, aby przewód zasilający i przewody sygnałowe nie znajdowały się z tyłu telewizora. Niezastosowanie się do tego zalecenia może spowodować pożar lub porażenie prądem.

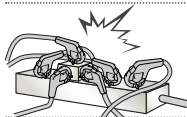

- Nie wolno podłączać zbyt wielu urządzeń elektrycznych do jednego gniazdka sieciowego z wieloma wejściami. Niezastosowanie się do tego zalecenia może spowodować przegrzanie gniazdka, a w konsekwencji pożar.

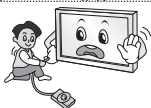

- Produktu nie wolno upuścić ani przewrócić podczas podłączania urządzeń zewnętrznych. Może to spowodować obrażenia ciała lub uszkodzenie produktu.



- Materiały chroniące przed wilgocią oraz winylowe opakowania należy przechowywać w miejscu niedostępnym dla dzieci. Materiał chroniący przed wilgocią jest szkodliwy w przypadku spożycia. W razie przypadkowego spożycia należy wymusić wymioty i udać się do najbliższego szpitala. Poza tym opakowania winylowe mogą spowodować uduszenie, dlatego należy przechowywać je w miejscu niedostępnym dla dzieci.



- Należy dopilnować, aby telewizor był zamontowany w sposób bezpieczny dla dzieci, a w szczególności uniemożliwiający jego przewrócenie, bądź próby wspinania się na niego przez dziecko. W przypadku nieprzestrzegania tego zalecenia telewizor może przewrócić się i spowodować poważne obrażenia.



- Po wyjęciu zużytych baterii z urządzenia należy uważać, aby nie zostały one zjedzone przez dzieci. W przypadku zjedzenia baterii należy natychmiast udać się do lekarza.



- Nie wolno wkładać przedmiotów przewodzących prąd (np. metalowych prętów) w końcówkę przewodu zasilającego, gdy drugi koniec jest podłączony do gniazdka elektrycznego. Poza tym nie wolno dotykać przewodu zasilającego bezpośrednio po podłączeniu go do gniazdka. Niezastosowanie się do tego zalecenia grozi śmiertelnym porażeniem prądem. (zależnie od modelu)



- W pobliżu produktu nie wolno przechowywać żadnych łatwopalnych substancji. Istnieje ryzyko wybuchu lub pożaru spowodowanego lekkomyślnym przechowywaniem łatwopalnych substancji.



- Nie wolno wrzucać do wnętrza produktu metalowych przedmiotów, takich jak monety, spinki do włosów, pręty lub druty, a także łatwopalnych przedmiotów, takich jak papier czy zapalki. Należy zwrócić szczególną uwagę, by zapobiec takiemu postępowaniu dzieci. Takie postępowanie grozi porażeniem prądem, pożarem lub uszkodzeniem ciała. W przypadku wrzucenia jakiegokolwiek przedmiotu do wnętrza produktu należy odłączyć przewód zasilający i skontaktować się z centrum obsługi.



- Nie należy spryskiwać produktu wodą ani przecierać go łatwopalnymi substancjami (np. rozcieńczalnikiem lub benzenem). Niezastosowanie się do tego zalecenia grozi pożarem lub porażeniem prądem.



- Należy unikać uderzania produktu lub upuszczania innych obiektów na produkt oraz obijania ekranu. Niezastosowanie się do tego zalecenia grozi uszkodzeniem ciała i uszkodzeniem produktu.



- Nie wolno dotykać produktu ani anteny podczas wyładowań atmosferycznych i burzy. Niezastosowanie się do tego zalecenia grozi śmiertelnym porażeniem prądem.

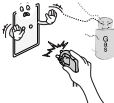

- Nie wolno dotykać gniazdka w przypadku ulatniania się gazu. W takim przypadku należy najpierw otworzyć okna w celu wentylacji pomieszczenia. Nieprzebrzeżenie tego zalecenia może spowodować powstanie iskier, a w konsekwencji pożar lub poparzenie.



- Nie należy samodzielnie rozmontowywać, naprawiać ani modyfikować urządzenia. Niezastosowanie się do tego zalecenia grozi pożarem lub porażeniem prądem. W celu kontroli, kalibracji lub naprawy urządzenia należy skontaktować się z serwisem.



- W przypadku wystąpienia którejkolwiek z opisanych niżej sytuacji należy natychmiast odłączyć produkt i skontaktować się z najbliższym centrum serwisowym.
  - Produkt został uderzony
  - Produkt jest uszkodzony
  - Do wnętrza produktu dostały się jakieś przedmioty
  - Produkt wydzielal dym lub dziwny zapach

Nieprzebrzeżenie tego zalecenia może spowodować pożar lub porażenie prądem elektrycznym.

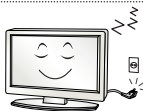

- Jeśli urządzenie ma nie być przez dłuższy czas używane, należy odłączyć przewód zasilający produktu. Osadzający się kurz może spowodować pożar, a przepalenie izolacji może spowodować nieszczelność przewodów elektrycznych, porażenie prądem lub pożar.



- Nie należy narażać urządzenia na kontakt z wilgocią ani kapiącą lub rozlaną wodą. Nie wolno stawiać na nim jakichkolwiek przedmiotów wypełnionych płynami, np. wazonów.

- Produktu nie należy instalować na ścianie, w przypadku gdy będzie narażony na działanie tłuszczów lub oparów oleju. Może to spowodować uszkodzenie produktu i jego upadek.



## PRZESTROGA

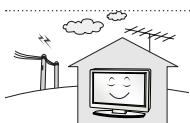

- Produkt należy ustawić w miejscu, w którym nie występują zakłócenia spowodowane falami radiowymi.



- Należy zapewnić wystarczającą ilość miejsca między anteną zewnętrzną a liniami zasilania, aby zapobiec ich zetknięciu w razie upadku anteny. Nieprzebrzeżenie tego zalecenia grozi porażeniem prądem elektrycznym.



- Urządzenia nie wolno instalować w miejscach, z których mógłby spaść, takich jak niestabilne półki lub powierzchnie pochyle. Należy unikać także miejsc, gdzie występują drgania lub podtrzymanie całości produktu jest niemożliwe. W przeciwnym razie produkt może spaść lub przewrócić się, co grozi obrażeniami ciała lub uszkodzeniem urządzenia.

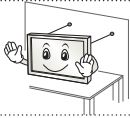

- W przypadku zainstalowania telewizora na podstawie należy zabezpieczyć go przed ryzykiem przewrócenia się. W przeciwnym wypadku produkt może przewrócić się i spowodować obrażenia.

- W przypadku montażu produktu na ścianie należy przykręcić uchwyt montażowy zgodny ze standardem VESA (opcjonalny) do tyłu obudowy. W trakcie instalacji urządzenia za pomocą uchwytu ściennego (opcjonalnego) należy je dokładnie przymocować, aby nie spadło.

- Korzystać można jedynie z wyposażenia dodatkowego i akcesoriów zalecanych przez producenta.



- Podczas instalacji anteny należy skorzystać z pomocy wykwalifikowanego personelu serwisowego. Nieprzestrzeganie tego zalecenia może spowodować zagrożenie pożarowe lub ryzyko porażenia prądem elektrycznym.

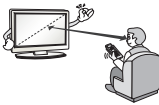

- Zalecamy oglądanie telewizji z zachowaniem odległości od ekranu co najmniej 2–7 razy większej niż długość przekątnej ekranu. Oglądanie telewizji przez zbyt długi czas może spowodować problemy z ostrością widzenia.

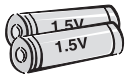

- Należy używać baterii tylko określonego typu. Nieprzestrzeganie tego zalecenia może spowodować uszkodzenie pilota zdalnego sterowania.

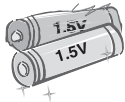

- Nie wolno mieszać nowych baterii ze starymi. Nieprzestrzeganie tego zalecenia może spowodować przegrzanie się baterii i wyciek elektrolitu.

- Baterii nie wolno wystawiać na działanie wysokiej temperatury, np. poprzez wystawienie na bezpośrednie działanie światła słonecznego, umieszczenie w pobliżu otwartego kominka lub grzejnika elektrycznego.

- Baterii jednorazowego użytku NIE wolno umieszczać w ładowarce.



- Między pilotem a czujnikiem nie powinno być żadnych obiektów.



- Promienie słoneczne lub silne światło innego rodzaju mogą zakłócać sygnał pilota zdalnego sterowania. W takim przypadku należy zmniejszyć poziom jasności w pomieszczeniu.



- W przypadku podłączania urządzeń zewnętrznych, takich jak konsole do gier wideo, należy dopilnować, aby długość przewodów była wystarczająca. W przeciwnym razie produkt może spaść, co grozi obrażeniami ciała lub uszkodzeniem urządzenia.



- Nie wolno włączać/wyłączać urządzenia przez włożenie wtyczki do gniazdka lub wyciągnięcie jej. (Nie wolno używać wtyczki jako włącznika). Może to spowodować awarię produktu lub porażenie prądem.

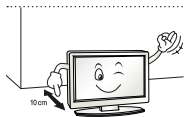

- Prosimy przestrzegać poniższych instrukcji instalacji, aby zapobiec przegrzaniu się produktu.
  - Odległość pomiędzy urządzeniem a ścianą powinna być większa niż 10 cm.
  - Produktu nie należy instalować w miejscu pozbawionym wentylacji (np. na półce biblioteczki lub w szafce).
  - Produktu nie należy umieszczać na dywanie czy poduszce.
  - Nie wolno blokować otworu wentylacyjnego (np. obrusem lub firaną).

Niestosowanie się do tych zaleceń grozi pożarem.

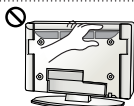

- W przypadku długiego oglądania telewizji należy unikać dotykania otworów wentylacyjnych telewizora, ponieważ mogą one się silnie nagrzewać. Nie wpływa to na prawidłowe działanie i jakość pracy produktu.

- Należy regularnie sprawdzać przewód urządzenia. Jeśli widoczne są uszkodzenia lub przepalane miejsca, należy odłączyć przewód i przerwać korzystanie z urządzenia aż do momentu, gdy zużyty element zostanie wymieniony przez autoryzowany punkt serwisowy na odpowiedni nowy przewód.

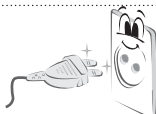

- Nie wolno dopuścić do gromadzenia się kurzu na wtyczce lub gniazdku. Nieprzestrzeganie tego zalecenia może spowodować zagrożenie pożarowe.

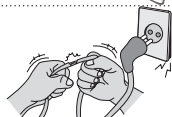

- Przewód zasilający należy zabezpieczyć przed fizycznymi przeciążeniami i uszkodzeniem mechanicznym (tj. skręceniem, zagięciem, zaciskaniem, przytraskiwaniem drzwiami i podeptaniem). Należy zwracać szczególną uwagę na wtyczki, gniazdko oraz miejsce, w którym przewód łączy się z urządzeniem.



- Nie należy mocno naciskać na panel rękoma ani ostrymi przedmiotami, np. gwoździem, paznokciami, pilnikiem, ołówkiem lub długopisem, oraz należy unikać zadrapania panelu.

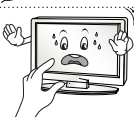

- Należy unikać dotykania ekranu lub naciskania go palcami przez dłuższy czas. Może to spowodować tymczasowe zniekształcenie obrazu na ekranie.



- Przed przystąpieniem do czyszczenia produktu i jego części należy odłączyć go od źródła zasilania. Produkt należy przetrzeć miękką szmatką. Używanie nadmiernej siły może spowodować porysowanie lub odbarwienie powierzchni. Nie wolno używać preparatów aerozolowych na bazie wody ani wilgotnej szmatki. W żadnym wypadku nie wolno używać środków czyszczących do szyb, nabyśszczaczy samochodowych lub przemysłowych, substancji żrących, wosków, benzenu, alkoholu itp., ponieważ grozi to uszkodzeniem produktu i jego panelu. Nieprzestrzeganie tych zaleceń grozi pożarem, porażeniem prądem lub uszkodzeniem produktu (zniekształceniem, korozją lub pęknięciem).

- Jeśli urządzenie jest podłączone do gniazdko elektrycznego, wyłączenie urządzenia za pomocą wyłącznika nie spowoduje odłączenia go od źródła zasilania.



- Aby odłączyć przewód, należy chwycić wtyczkę i wyciągnąć ją. Rozłączenie przewodów wewnątrz przewodu zasilającego może spowodować pożar.



- W przypadku przenoszenia produktu należy najpierw wyłączyć zasilanie. Następnie należy odłączyć przewody zasilające, antenowe i inne przewody podłączeniowe. Uszkodzenie telewizora lub przewodu zasilającego może spowodować pożar lub porażenie prądem.



- Czynności związane z przenoszeniem i rozpakowywaniem produktu powinny wykonywać dwie osoby, ponieważ jest on ciężki. Niestosowanie się do tego zalecenia grozi obrażeniami ciała.



- Raz w roku należy skontaktować się z centrum serwisowym w celu oczyszczenia wewnętrznych elementów produktu. Nagromadzony kurz może spowodować uszkodzenie mechaniczne.



- Czynności serwisowe powinny być wykonywane przez wykwalifikowany personel. Są one konieczne, jeśli urządzenie zostało uszkodzone w jakikolwiek sposób, np. poprzez uszkodzenie wtyczki lub przewodu zasilającego, oblanie cieczą, upuszczenie jakiegoś przedmiotu do wnętrza urządzenia lub wystawienie urządzenia na działanie deszczu lub wilgoci, a także w przypadku gdy produkt nie działa prawidłowo lub został upuszczony.



- Jeśli urządzenie jest zimne, podczas włączania może wystąpić niewielkie migotanie obrazu. Jest to zjawisko normalne i nie świadczy o nieprawidłowym działaniu.



- Panel jest zaawansowanym technologicznie produktem o rozdzielczości od dwóch do sześciu milionów pikseli. Na panelu mogą być widoczne czarne i/lub jasne, kolorowe punkty (czerwone, niebieskie lub zielone) o wielkości 1 ppm. Nie oznaczają one uszkodzenia ani nie wpływają na jakość i niezawodność działania produktu. To zjawisko występuje również w produktach innych firm i nie może być podstawą do wymiany produktu lub zwrotu pieniędzy.



- Jasność i kolor panelu mogą wydawać się różne w zależności od pozycji oglądającego (kąta oglądania). Zjawisko to ma związek z charakterystyką panelu. Nie ma ono związku z jakością produktu i nie jest usterką.

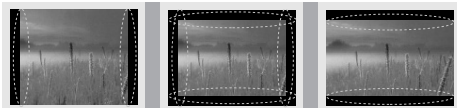

- Wyświetlanie przez długi czas nieruchomego obrazu (np. logo kanału programu, menu ekranowego, sceny z gry wideo) może spowodować uszkodzenie ekranu w postaci pozostałości nieruchomego obrazu. Gwarancja produktu nie obejmuje zjawisko utrwalenia nieruchomego obrazu. Należy unikać wyświetlania na ekranie telewizora nieruchomych obrazów przez dłuższy czas (powyżej 2 godzin na ekranach LCD, powyżej 1 godziny na ekranach plazmowych). Również długotrwałe oglądanie telewizji w formacie 4:3 może spowodować utrwalenie pozostałości obrazu przy krawędziach ekranu. To zjawisko występuje również w produktach innych firm i nie może być podstawą do wymiany produktu lub zwrotu pieniędzy.

#### • Dźwięki

Odgłos trzaskania: odgłos trzaskania występujący podczas oglądania lub wyłączenia telewizora jest wynikiem termicznego kurczenia się plastiku w związku z temperaturą i wilgotnością. Ten odgłos jest typowy dla produktów wymagających deformacji termicznej. Szumienie obwodu elektrycznego/bzyczenie panelu: cichy dźwięk wytwarzany przez szybkie przełączanie obwodu, który dostarcza duże ilości prądu potrzebne do zasilania urządzenia. Występowanie i skala zjawiska różnią się w zależności od produktu. Ten dźwięk nie wpływa na jakość i niezawodność działania produktu.

- W pobliżu telewizora nie wolno używać produktów elektrycznych o wysokim napięciu (takich jak elektryczna łapka na komary). Może to spowodować nieprawidłowe działanie urządzenia.



## Oglądanie obrazów 3D (Tylko modele 3D)



### OSTRZEŻENIE

#### Warunki oglądania

- Czas oglądania
  - Podczas oglądania programów 3D należy co godzinę robić przerwy o długości 5-15 minut. Oglądanie programów 3D przez długi czas może powodować bóle głowy, zawroty głowy, zmęczenie lub nadwyrężenie oczu.

#### Osoby cierpiące na ataki epilepsji i przewlekłe chore

- Niektóre osoby mogą doznać ataku epilepsji lub innych nietypowych symptomów w wyniku wystawienia na migotanie światła lub szczególne efekty wizualne 3D.
- Nie należy oglądać filmów 3D w przypadku: odczuwania nudności, ciąży i/lub choroby przewlekłej, takiej jak epilepsja, choroby serca, nieprawidłowe ciśnienie krwi itp.
- Treści 3D nie są zalecane dla osób cierpiących na brak lub zaburzenia widzenia obuocznego. Istnieje ryzyko wystąpienia widzenia podwójnego lub dyskomfortu podczas oglądania.
- Osoby z zezem, chore na amblyopię („leniwe oko”) lub astygmatyzm mogą mieć trudności w postrzeganiu głębi i szybko odczuwać zmęczenie podczas oglądania podwójnych obrazów. W takim przypadku zalecamy częstsze przerwy niż u przeciętnej osoby dorosłej.
- Osoby, u których występują różnice pomiędzy wzrokiem prawego i lewego oka, powinny skorygować tę różnicę przed oglądaniem obrazów 3D.

#### Objawy, które mogą wymagać zaprzestania lub przerwania oglądania obrazów 3D

- Nie należy oglądać programów 3D w przypadku odczuwania zmęczenia spowodowanego brakiem snu, przepracowaniem lub spożyciem alkoholu.
- W przypadku wystąpienia poniższych objawów należy przestać oglądać obraz 3D i odpocząć do czasu ustąpienia objawów.
  - Jeśli objawy nie ustąpią, należy skonsultować się z lekarzem. Objawy mogą obejmować bóle głowy, bóle oczu, zawroty głowy, nudności, kołatanie serca, rozmazanie widzenia, dyskomfort, podwójne widzenie, zmęczenie oczu lub ogólne zmęczenie.



## PRZESTROGA

### Warunki oglądania

- Odległość od telewizora
  - Podczas oglądania treści 3D należy zachować odległość od ekranu wynoszącą co najmniej dwukrotność długości przekątnej. W przypadku odczuwania dyskomfortu podczas oglądania treści 3D należy odsunąć się od telewizora.

### Wiek widzów

- Niemowlęta/dzieci
  - Niedozwolone jest oglądanie obrazu 3D przez dzieci do 6 roku życia.
  - Dzieci w wieku do 10 lat mogą wykazywać nadmierne reakcje i ekscytację, ponieważ ich zmysł wzroku dopiero się rozwija (np. mogą próbować dotykać obiektów 3D, lub wchodzić w ekran telewizora). Dlatego należy zwracać szczególną uwagę na dzieci oglądające treści 3D.
  - U dzieci występują większe różnice w widzeniu materiałów 3D dla obu oczu niż u osób dorosłych, ponieważ odległość między oczami u dzieci jest krótsza niż u dorosłych. Dlatego ich postrzeganie głębi będzie bardziej stereoskopowe niż u dorosłych oglądających ten sam obraz 3D.
- Młodzież
  - Młodzież poniżej 19 roku życia może wykazywać nadwrażliwość na stymulację przez światło w treściach 3D. Młodzież nie powinna oglądać treści 3D przez zbyt długi czas, zwłaszcza w stanie zmęczenia.
- Osoby starsze
  - Osoby starsze mogą dostrzegać efekt trójwymiarowości w mniejszym stopniu niż osoby młodsze. Nie należy siedzieć w mniejszej odległości od telewizora niż zalecana.

### Zalecenia dotyczące korzystania z okularów 3D

- Należy używać okularów 3D firmy LG. Niestosowanie się do tego zalecenia może uniemożliwić prawidłowe oglądanie obrazu 3D.
- Nie należy używać okularów 3D zamiast okularów tradycyjnych, przeciwsłonecznych lub ochronnych.
- Korzystanie ze zmodyfikowanych okularów 3D może powodować zmęczenie oczu lub zniekształcenie obrazu.
- Okularów 3D nie należy przechowywać w miejscach bardzo nagranych ani bardzo zimnych. Grozi to ich zniekształceniem.
- Okulary 3D są delikatne i łatwo je zarysować. Do czyszczenia ich soczewek należy używać czystej, miękkiej szmatki. Powierzchni soczewek okularów 3D nie wolno szorować ostrymi narzędziami ani czyścić/wycierać za pomocą środków chemicznych.

**! UWAGA**

- Telewizor użytkownika może różnić się od pokazanego na ilustracji.
- Menu ekranowe telewizora użytkownika może się nieco różnić od przedstawionego w tej instrukcji.
- Dostępne menu i opcje mogą być różne w zależności od używanego źródła sygnału wejściowego i modelu produktu.
- W przyszłości funkcjonalność tego telewizora może zostać rozszerzona o nowe funkcje.
- Aby zmniejszyć zużycie energii, można włączyć tryb czuwania telewizora. Jeśli telewizor ma nie być używany przez dłuższy czas, należy go wyłączyć, aby zmniejszyć zużycie energii.
- Zużycie energii podczas korzystania z telewizora można znacząco ograniczyć, zmniejszając jasność obrazu. Spowoduje to obniżenie ogólnych kosztów eksploatacji urządzenia.

## MONTAŻ I PRZYGOTOWANIE DO PRACY

### Rozpakowywanie

Zalecamy sprawdzenie, czy opakowanie zawiera poniższe elementy. W przypadku braku jakiegokolwiek elementu należy skontaktować się ze sprzedawcą. Urządzenie i akcesoria pokazane na ilustracjach w tej instrukcji mogą się różnić wyglądem od zakupionych przez użytkownika.

**! PRZESTROGA**

- Aby zapewnić maksymalne bezpieczeństwo i długi czas eksploatacji urządzenia, nie należy podłączać do niego żadnych niezatwierdzonych akcesoriów.
- Jakiegokolwiek szkody i obrażenia ciała spowodowane stosowaniem niezatwierdzonych akcesoriów nie są objęte gwarancją.
- Niektóre modele mają cienką folię przyklepioną do ekranu. Folię tej nie wolno usuwać.

**! UWAGA**

- Zawartość opakowania z produktem może się różnić w zależności od modelu.
- W związku z unowocześnieniem funkcji produktu dane techniczne produktu i treść tej instrukcji obsługi mogą ulec zmianie bez wcześniejszego powiadomienia.
- W celu zapewnienia najwyższej jakości połączeń przewody HDMI i urządzenia USB powinny mieć końcówki o grubości mniejszej niż 10 mm i szerokości mniejszej niż 18 mm. Jeśli przewód lub pamięć masowa USB nie pasują do portu USB w telewizorze, użyj przewodu przedłużającego, zgodnego ze standardem USB 2.0.

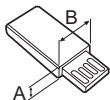
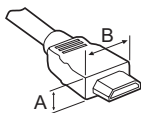

\*A ≲ 10 mm

\*B ≲ 18 mm

- Należy korzystać z certyfikowanego przewodu z logo HDMI.
- W przypadku używania niecertyfikowanego przewodu HDMI może wystąpić problem z wyświetlaniem obrazu lub błąd połączenia. (Zalecane typy przewodu HDMI)
  - Przewód High-Speed HDMI<sup>®</sup>/TM
  - Przewód High-Speed HDMI<sup>®</sup>/TM z obsługą sieci Ethernet

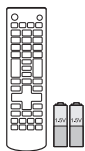

**Pilot zdalnego sterowania i baterie (AAA)**

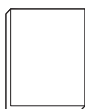

**Instrukcja obsługi**



**Przewód zasilający**

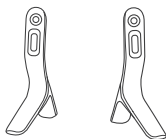

**Stopka podstawy**  
(Tylko modele LB55\*\*, LB56\*\*-ZE / ZC, LB62\*\*-ZA / ZB / ZD)

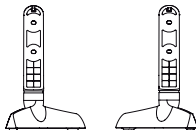

**Stopka podstawy**  
(Tylko modele LB56\*\*-ZT / ZQ, LB62\*\*-ZE)



**Wkręty podstawy**  
4 szt., M4 x L14  
(Tylko modele 42/49LB55\*\*, 39/42/47/50/55/60LB56\*\*, 42/49/55LB62\*\*)



**Wkręty podstawy**  
4 szt., M4 x L20  
(Tylko modele 32LB55\*\*, 32LB56\*\*, 32LB62\*\*)



**Dystanse uchwytu ściennego**  
2 szt.  
(Tylko modele 42LB55\*\*, 42LB56\*\*, 42LB62\*\*)



**Uchwyt przytrzymujący przewody**  
2 szt.  
(Tylko modele LB55\*\*, LB56\*\*-ZE / ZC / ZT / ZQ, LB62\*\*-ZA / ZB / ZD / ZE)

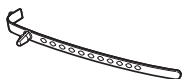

**Uchwyt do przewodów**  
(zależnie od modelu)



**Kinowe okulary 3D**  
Liczba sztuk okularów 3D może być różna w zależności od modelu i kraju.  
(Tylko modele LB62\*\*)

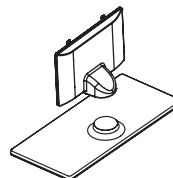

**Nóżka podstawy / stopka podstawy**  
(Tylko modele LB56\*\*-ZX, LB62\*\*-ZM)



**Wkręty podstawy**  
4 szt., M4 x L20  
(Tylko modele LB56\*\*-ZX, LB62\*\*-ZM)



**Gumka**  
2 szt.  
(Tylko modele LB56\*\*-ZX, LB62\*\*-ZM)

## Elementy do nabycia osobno

Elementy nabywane osobno mogą bez powiadomienia ulec zmianie lub modyfikacji w celu poprawy jakości. W celu nabycia tych akcesoriów należy skontaktować się z punktem zakupu urządzenia. Wymienione urządzenia współpracują jedynie z niektórymi modelami.

Urządzenie audio  
firmy LG

**AG-F\*\*\***  
Kinowe okulary 3D

**AG-F\*\*\*DP**  
Okulary do korzystania  
z funkcji Dual Play  
(Tryb dwu ekranów)

Kompatybilność	LB56** / LB55**	LB62**
Urządzenie audio firmy LG	•	•
<b>AG-F***</b> Kinowe okulary 3D		•
<b>AG-F***DP</b> Okulary do korzystania z funkcji Dual Play (Tryb dwu ekranów)		•

Nazwa i wygląd modelu mogą ulec zmianie po zmianie funkcji produktu lub na skutek rozmaitych decyzji producenta.

## Złącza i przyciski sterujące

Typ A : LB55\*\*, LB56\*\*-ZE / ZC, LB62\*\*-ZA / ZB / ZD

Typ C : LB56\*\*-ZX, LB62\*\*-ZM

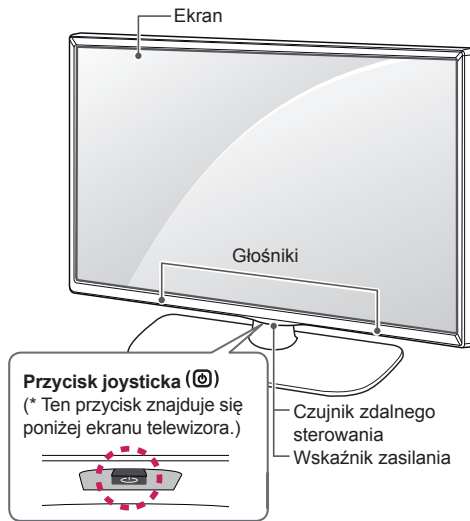
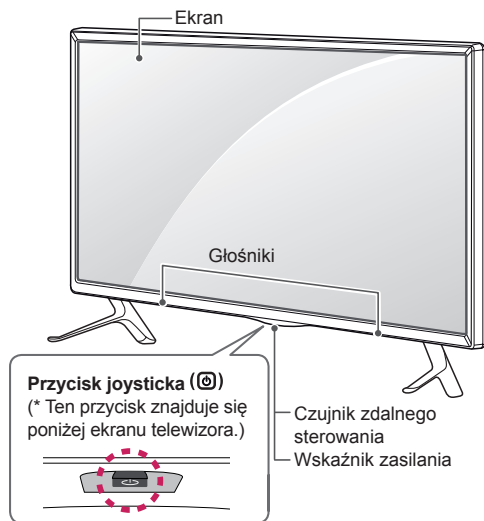

Typ B : LB56\*\*-ZT / ZQ, LB62\*\*-ZE

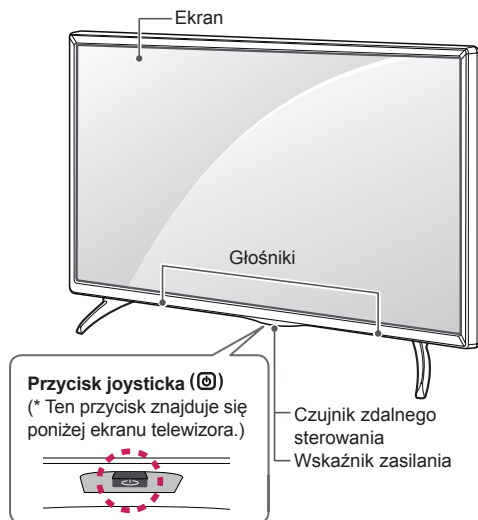



### ! UWAGA

- Podświetlane logo LG i wskaźnik zasilania można włączyć lub wyłączyć, wybierając menu **OPCJE** w menu głównym.

## Korzystanie z przycisku joysticka

Naciskając przycisk joysticka lub przesuwając go w górę, w dół, w lewo lub w prawo, można sterować funkcjami telewizora.

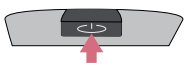
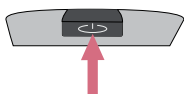
### Podstawowe funkcje

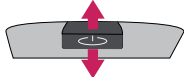
	Włączanie	Gdy telewizor jest wyłączony, naciśnij krótko przycisk joysticka jeden raz. Gdy telewizor jest wyłączony, naciśnij krótko przycisk joysticka jeden raz.
	Wyłączanie	Gdy telewizor jest włączony, naciśnij i przytrzymaj przez kilka sekund przycisk joysticka. (Jeśli przycisk Menu znajduje się na ekranie, naciśnięcie i przytrzymanie przycisku joysticka spowoduje wyjście z Menu.)
	Regulacja głośności	Aby dostosować poziom głośności, naciśnij przycisk joysticka i przesuń go w lewo lub w prawo.
	Przełączanie programów	Aby przewijać listę zaprogramowanych kanałów, naciśnij przycisk joysticka i przesuń go w górę lub w dół.





### ! UWAGA

- Umieszczając palec na przycisku joysticka i przesuwając przycisk w górę, w dół, w lewo lub w prawo, należy uważać, aby nie nacisnąć przycisku. Jeśli przycisk zostanie naciśnięty przed przesunięciem, nie można będzie dostosować poziomu głośności i zapisanych programów.

### Dostosowywanie ustawień menu

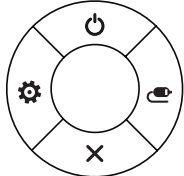
Gdy telewizor jest włączony, naciśnij przycisk joysticka jeden raz.

Aby dostosować ustawienia menu (🔌, ⚙️, ✖️, 📡) przesuń joystickiem w górę, w dół, w lewo lub w prawo.

		<b>TV wyl.</b>	Wyłączanie zasilania.
		<b>Ustawienia</b>	Dostęp do menu głównego.
		<b>Zamknij</b>	Zamknięcie menu ekranowych i powrót do trybu oglądania telewizji.
		<b>Lista wejść</b>	Zmiana źródła sygnału wejściowego.

## Podnoszenie i przenoszenie telewizora

Przed podjęciem próby przeniesienia lub podniesienia telewizora należy przeczytać poniższe informacje. Pomogą one uniknąć jego porysowania lub uszkodzenia, a także zapewnić bezpieczny transport niezależnie od modelu i rozmiarów.



### PRZESTROGA

- Należy unikać dotykania ekranu, ponieważ może to doprowadzić do jego uszkodzenia.
- Zaleca się przenoszenie telewizora w oryginalnym kartonie lub opakowaniu.
- Przed uniesieniem lub przeniesieniem telewizora należy odłączyć przewód zasilający i wszystkie inne przewody.
- Telewizor należy trzymać ekranem zwróconym na zewnątrz, aby zapobiec uszkodzeniom.



- Telewizor należy chwycić mocno u góry i u dołu ramy. Nie wolno go trzymać za część przezroczystą, głośnik ani kratkę głośnika.

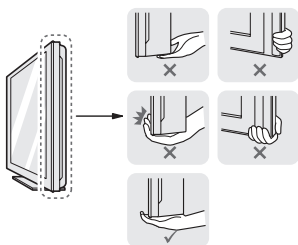

- Duży telewizor powinny przenosić przynajmniej 2 osoby.
- Niosąc telewizor, należy go trzymać w sposób pokazany na poniższej ilustracji.

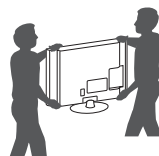

- Podczas transportu telewizora należy chronić go przed wstrząsami i nadmiernymi drganiami.
- Podczas transportu telewizora należy go trzymać w pozycji pionowej – nie wolno obracać go na bok ani pochyłać w lewo lub w prawo.
- Nie należy używać nadmiernej siły wobec obudowy, ponieważ jej zginanie lub wyginanie może spowodować uszkodzenie ekranu.



## Montaż na płaskiej powierzchni

- 1 Podnieś telewizor i ustaw go na płaskiej powierzchni w pozycji pionowej.
  - Pozostaw co najmniej 10-centymetrowy odstęp od ściany w celu zapewnienia odpowiedniej wentylacji.

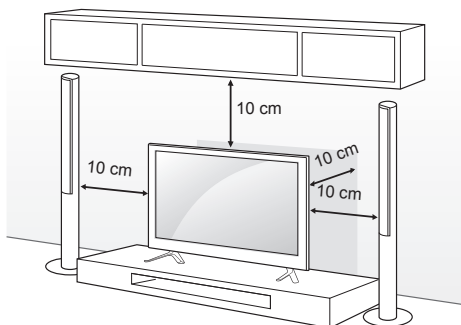

- 2 Podłącz przewód zasilający do gniazdka sieciowego.



### PRZESTROGA

- Telewizora nie wolno umieszczać w pobliżu źródeł ciepła ani na nich, ponieważ grozi to pożarem lub uszkodzeniem telewizora.

## Mocowanie telewizora do ściany

(W niektórych modelach ta funkcja jest niedostępna.)

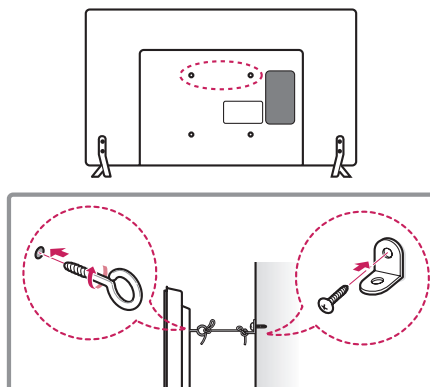

- 1 Włóż i dokręć śruby oczkowe lub uchwyty i śruby z tyłu telewizora.
  - Jeśli w miejscach, gdzie mają się znaleźć śruby oczkowe, są już wkręcone inne śruby, wykręć je.
- 2 Przymocuj uchwyty ściennie do ściany za pomocą śrub. Położenie uchwytów ściennych powinno odpowiadać pozycji śrub oczkowych wkręconych z tyłu telewizora.
- 3 Połącz śruby oczkowe z uchwytami ściennymi za pomocą napiętej, odpowiednio wytrzymałej linki, która powinna biec równoległe do podłogi.



### PRZESTROGA

- Należy dopilnować, aby telewizor był zamontowany w sposób bezpieczny dla dzieci, a w szczególności uniemożliwiający jego przewrócenie, bądź próby wspinania się na niego przez dziecko.



### UWAGA

- Do zamontowania telewizora należy użyć stolika lub półki wystarczająco dużych i mocnych, aby pomieścić urządzenie i wytrzymać jego ciężar.
- Śruby, uchwyty oraz linka nie są dołączone do telewizora. W sprawie zakupu dodatkowych akcesoriów prosimy skontaktować się z lokalnymi punktami sprzedaży.

## Montaż na ścianie

Uważnie przymocuj opcjonalny uchwyt ścienny do tyłu telewizora oraz do mocnej ściany prostopadłej do podłogi. Jeśli chcesz zawiesić telewizor na słabszych ścianach lub innych elementach, skonsultuj się z wykwalifikowanym technikiem.

Firma LG zaleca przeprowadzenie montażu urządzenia na ścianie przez wykwalifikowanego instalatora. Zalecamy korzystanie z uchwytu ściennego firmy LG. W przypadku korzystania z uchwytu ściennego producenta innego niż firma LG należy wybrać uchwyt zapewniający odpowiednie zamocowanie urządzenia do ściany z wystarczającą ilością miejsca umożliwiającą podłączenie urządzeń zewnętrznych.

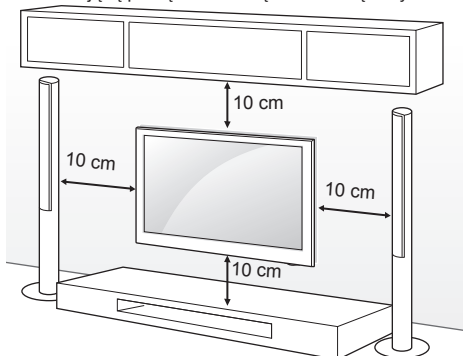

Wolno używać wyłącznie ściennego uchwytu montażowego i wkrętów spełniających wymagania standardu VESA. W tabeli poniżej podano standardowe wymiary zestawów do montażu ściennego.

### Elementy do nabycia osobno (Uchwyt ścienny)

<b>Model</b>	32/39LB56** 32LB55** 32LB62**	42/47/50/55LB56** 42/49LB55** 42/49/55LB62**
<b>VESA (A x B)</b>	200 x 200	400 x 400
<b>Typ wkrętu</b>	M6	M6
<b>Liczba wkrętów</b>	4	4
<b>Uchwyt ścienny</b>	LSW240B MSW240	LSW440B MSW240
<b>Model</b>	60LB56**	
<b>VESA (A x B)</b>	400 x 400	
<b>Typ wkrętu</b>	M6	
<b>Liczba wkrętów</b>	4	
<b>Uchwyt ścienny</b>	LSW440B	

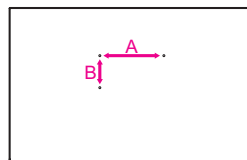

### ! PRZESTROGA

- Przed rozpoczęciem przenoszenia lub montażu telewizora należy odłączyć go od zasilania. Niezastosowanie się do tego zalecenia grozi porażeniem prądem.
- W przypadku montażu telewizora na suficie lub pochylonej ścianie może on spaść, powodując poważne obrażenia ciała u osób znajdujących się w pobliżu. Do montażu należy użyć uchwytu ściennego dopuszczonego przez firmę LG do użytku z danym modelem urządzenia. W razie potrzeby należy skonsultować się ze sprzedawcą lub technikiem.
- Nie wolno zbyt mocno dokręcać wkrętów, ponieważ może to doprowadzić do uszkodzenia telewizora, a w efekcie do utraty gwarancji.
- Należy użyć wyłącznie ściennego uchwytu montażowego i wkrętów spełniających wymagania standardu VESA. Szkody i obrażenia ciała spowodowane niewłaściwym użytkowaniem lub zastosowaniem nieodpowiednich akcesoriów nie są objęte gwarancją.

### ! UWAGA

- Należy używać wyłącznie wkrętów wymienionych w specyfikacji standardu VESA.
- W skład zestawu do montażu ściennego wchodzi instrukcja obsługi i niezbędne części.
- Uchwyt ścienny jest wyposażeniem dodatkowym. Dodatkowe akcesoria można nabyć u lokalnego sprzedawcy.
- Długość wkrętów może być różna w zależności od modelu uchwytu ściennego. Należy użyć wkrętów o odpowiedniej długości.
- Więcej informacji można znaleźć w instrukcji dołączonej do zestawu do montażu ściennego.
- Aby dostosować kąt nachylenia telewizora w pionie, montując telewizor na uchwycie ściennym, należy włożyć elementy dystansowe uchwytu ściennego do otworów montażowych w telewizorze. (Tylko modele 42LB55\*\*, 42LB56\*\*, 42LB62\*\*)

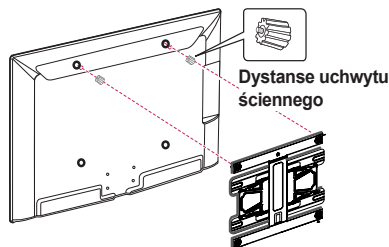

## PILOT ZDALNEGO STEROWANIA

Opisy zamieszczone w tej instrukcji dotyczą przycisków dostępnych na pilocie zdalnego sterowania. Zaleca się uważne przeczytanie instrukcji i użytkowanie telewizora w prawidłowy sposób. W celu włożenia baterii należy otworzyć pokrywę komory baterii, włożyć baterie (1,5 V AAA) zgodnie z oznaczeniami  $\oplus$  i  $\ominus$  na etykiecie w komorze baterii, a następnie zamknąć pokrywę komory baterii.

W celu wyjęcia baterii należy wykonać czynności takie, jak przy ich wkładaniu, ale w odwrotnej kolejności.

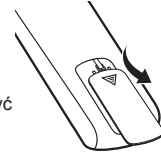

### PRZESTROGA

- Nie wolno mieszać starych baterii z nowymi, ponieważ może to doprowadzić do uszkodzenia pilota.

Upewnij się, iż pilot jest skierowany w stronę czujnika zdalnego sterowania w telewizorze. (Tylko modele LB55\*\*, LB56\*\*)

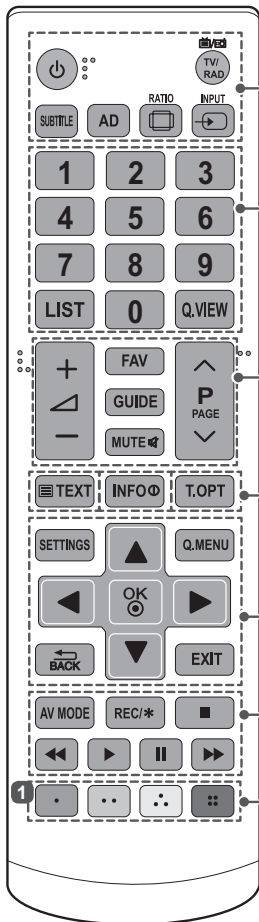

	<b>(ZASILANIE)</b> Włączanie i wyłączenie telewizora.
	<b>TV/RAD</b> Wybór funkcji radia, telewizji analogowej lub cyfrowej.
	<b>SUBTITLE</b> Wyświetlanie napisów w trybie cyfrowym zgodnie z preferencjami.
	<b>AD</b> Naciśnięcie przycisku AD powoduje włączenie funkcji opisu dźwiękiem.
	<b>RATIO</b> Zmiana proporcji obrazu.
	<b>INPUT</b> Zmiana źródła sygnału wejściowego.
<b>Przyciski numeryczne</b> Wprowadzanie cyfr.	
	<b>LIST</b> Dostęp do listy zapisanych programów.
	<b>Q.VIEW</b> Powrót do poprzednio oglądanego programu.
	<b>+ / -</b> Regulacja głośności.
	<b>FAV</b> Wyświetlenie listy ulubionych kanałów.
	<b>GUIDE</b> Wyświetlanie przewodnika po programach.
	<b>MUTE</b> Wyciszenie wszystkich dźwięków.
	<b>^ P v</b> Przewijanie zapisanych programów lub kanałów.
	<b>^ PAGE v</b> Przejście do poprzedniego lub następnego ekranu.
<b>PRZYCISKI TELETEKSTU</b> ( <b>TEXT</b> / <b>T.OPT</b> ) Te przyciski służą do obsługi teletekstu.	
	<b>INFO</b> Wyświetlanie informacji o aktualnym programie i ustawieniach ekranu.
	<b>SETTINGS</b> Przejście do głównych menu.
	<b>Q.MENU</b> Przejście do najczęściej wykorzystywanych funkcji.
<b>Przyciski nawigacji</b> ( <b>w górę/w dół/w lewo/w prawo</b> ) Przewijanie pozycji menu i ustawień.	
	<b>OK</b> Wybór menu i ustawień oraz zatwierdzanie wyboru.
	<b>BACK</b> Powrót do poprzedniego poziomu menu.
	<b>EXIT</b> Zamknięcie menu ekranowych i powrót do trybu oglądania telewizji.
	<b>AV MODE</b> Wybór trybu AV.
	<b>REC/*</b> Uruchamianie nagrywania i wyświetlanie menu nagrywania. (tylko model Time Machine <sup>Ready</sup> przystosowany do obsługi)
<b>Przyciski sterowania</b> (    ) Sterowanie menu funkcji MOJE MEDIA, funkcją Time Machine <sup>Ready</sup> oraz urządzeniami zgodnymi ze standardem SIMPLINK (USB, SIMPLINK lub Time Machine <sup>Ready</sup> ).	
<b>1 Kolorowe przyciski</b> Dostęp do specjalnych funkcji w niektórych menu. ( : czerwony,  : zielony,  : żółty,  : niebieski)	

(Tylko modele LB62\*\*)

POLSKI



**(ZASILANIE)** Włączanie i wyłączanie telewizora.

**TV/RAD** Wybór funkcji radia, telewizji analogowej lub cyfrowej.

**SUBTITLE** Wyświetlanie napisów w trybie cyfrowym zgodnie z preferencjami.

**GUIDE** Wyświetlanie przewodnika po programach.

**AV MODE** Wybór trybu AV.

**INPUT** Zmiana źródła sygnału wejściowego.

**Przyciski numeryczne** Wprowadzanie cyfr.

**LIST** Dostęp do listy zapisanych programów.

**Q.VIEW** Powrót do poprzednio oglądanego programu.

**+ / -** Regulacja głośności.

**FAV** Wyświetlenie listy ulubionych kanałów.

**3D** Oglądanie obrazu w trybie 3D.

**MUTE** Wyciszenie wszystkich dźwięków.

**^ P v** Przewijanie zapisanych programów lub kanałów.

**^ PAGE v** Przejście do poprzedniego lub następnego ekranu.

**PRZyciski TELETEKSTU (TEXT / T.OPT)** Te przyciski służą do obsługi teletekstu.

**INFO** Wyświetlanie informacji o aktualnym programie i ustawieniach ekranu.

**SETTINGS** Przejście do głównych menu.

**Q.MENU** Przejście do najczęściej wykorzystywanych funkcji.

**Przyciski nawigacji (w górę/w dół/w lewo/w prawo)** Przewijanie pozycji menu i ustawień.

**OK** Wybór menu i ustawień oraz zatwierdzanie wyboru.

**BACK** Powrót do poprzedniego poziomu menu.

**EXIT** Zamknięcie menu ekranowych i powrót do trybu oglądania telewizji.

**AD** Naciśnięcie przycisku AD powoduje włączenie funkcji opisu dźwiękiem.

**REC/\*** Uruchamianie nagrywania i wyświetlanie menu nagrywania. (tylko model Time Machine<sup>Ready</sup> przystosowany do obsługi)

**Przyciski sterowania (■, ▶, II, ◀, ▶)** Sterowanie menu funkcji MOJE MEDIA, funkcją Time Machine<sup>Ready</sup> oraz urządzeniami zgodnymi ze standardem SIMPLINK (USB, SIMPLINK lub Time Machine<sup>Ready</sup>).

**1 Kolorowe przyciski** Dostęp do specjalnych funkcji w niektórych menu.  
 (●): czerwony, (●): zielony, (●): żółty, (■): niebieski

## USTAWIENIA

### Automatyczna konfiguracja programów

#### SETTINGS ⇨ USTAWIENIA ⇨ Strojenie automatyczne

Umożliwia automatyczne dostrojenie programów.

- Jeżeli źródło sygnału wejściowego nie jest właściwie podłączone, funkcja zapisu programów może nie działać poprawnie.
- **Strojenie automatyczne** wyszukuje tylko programy nadawane w danym momencie.
- Jeżeli funkcja **Blokada odbiornika** jest włączona, zostanie wyświetlone wyskakujące okienko z monitem o wprowadzenie hasła.

### Dostosowanie obrazu z użyciem funkcji

#### Kreator obrazu

#### SETTINGS ⇨ OBRAZ ⇨ Kreator obrazu III

[Zależnie od modelu]

Funkcja umożliwia kalibrowanie i dostosowanie obrazu w celu uzyskania jego optymalnej jakości za pomocą pilota zdalnego sterowania i Kreatora obrazu, bez konieczności użycia drogich urządzeń do dostosowywania wzorców i bez pomocy specjalisty.

### Wybór trybu obrazu

#### SETTINGS ⇨ OBRAZ ⇨ Tryb obrazu

Ta opcja umożliwia wybór optymalnego trybu obrazu dostosowanego do otoczenia lub do wyświetlanego programu.

- **Żywy** : Wybór opcji powoduje zwiększenie kontrastu, jasności i ostrości, dzięki czemu możliwe jest wyświetlanie wyrazistych obrazów.
- **Standardowa** : Wybór opcji powoduje wyświetlanie obrazów przy zachowaniu standardowych poziomów kontrastu, jasności i ostrości.
- **Eco/APS** : [Zależnie od modelu]  
Funkcja oszczędzania energii umożliwia dostosowanie ustawień telewizora w celu zmniejszenia zużycia energii.
- **Kino/Gra** : Wyświetla obraz filmów, gier i zdjęć (obraz nieruchomy) w optymalnej jakości.
- **Sport** : Optymalizacja obrazu wideo pod kątem dynamicznych akcji poprzez uwypuklenie kolorów podstawowych, takich jak biel, zieleń murawy czy błękit nieba.
-  **Expert** : To menu umożliwiła specjalistom i amatorom dostosowanie ustawień jakości obrazu w celu uzyskania najlepszych wrażeń podczas oglądania. Jest to menu przeznaczone dla licencjonowanych techników ISF. (Logo ISF są oznaczone wyłącznie telewizory z certyfikatem ISF). Kalibracja ISFccc: Imaging Science Foundation Certified Calibration Control

- Dostępność trybów obrazu może różnić się w zależności od sygnału wejściowego.
- Tryb  **Expert** jest przeznaczony dla specjalistów z zakresu kalibracji obrazu i pozwala kontrolować oraz dostosowywać jakość wyświetlania przy użyciu specjalnych obrazów. W przypadku zwykłych obrazów efekty mogą nie być zbyt wyraźnie dostrzegalne.
- Funkcja ISF nie jest dostępna we wszystkich modelach.

### Konfiguracja sterowania zaawansowanego

#### SETTINGS ⇨ OBRAZ ⇨ Tryb obrazu ⇨ Sterowanie zaawansowane / Kontrola zaawansowana

Ta funkcja umożliwia kalibrację ekranu dla każdego z trybów obrazu lub dostosowanie ustawień obrazu dla ekranu specjalnego. Najpierw wybierz odpowiedni **Tryb obrazu**.

- **Kontrast dynamiczny** : Dostosowywanie kontrastu do optymalnego poziomu w oparciu o jasność wyświetlanego obrazu.
- **Kolor dynamiczny** : Dostosowywanie kolorów obrazu w celu uzyskania efektu bardziej naturalnych kolorów.
- **Odcień skóry** : Dostosowanie gamy odcieni skóry w celu zastosowania odcienia skóry zdefiniowanego przez użytkownika.
- **Kolor nieba** : Dostosowanie koloru nieba.
- **Kolor trawy** : Dostosowanie gamy kolorów przyrody (kolory łąk, wzgórz itp.).
- **Gamma** : Ustawianie krzywej gradacji w oparciu o stosunek sygnału wyjściowego do sygnału wejściowego obrazu.
- **Gama kolorów** : Wybór gamy kolorów do wyświetlenia.
- **Popr. krawędzi** : Uzyskanie ostrzejszych, wyraźniejszych i bardziej naturalnych krawędzi obrazu.
- **Wzór Ekspert** : [Zależnie od modelu]  
Wzory używane do zaawansowanej regulacji.
- **Filtr koloru** : Filtrowanie określonego spektrum kolorów w paletcie kolorów RGB w celu precyzyjnego dostosowania nasycenia i odcienia.
- **Temp. barw** : Dostosowanie ogólnej tonacji ekranu zgodnie z preferencjami użytkownika. W trybie Expert (Ekspert) można dokonać precyzyjnego dostosowania ustawień, korzystając m.in. z opcji Gamma.
- **System zarządzania kolorami** : System, z którego korzystają specjaliści przy dostosowaniu koloru za pomocą wzoru testowego. Dostępne jest sześć obszarów kolorystycznych (Czerwony / Zielony / Niebieski / Niebieskozielony / Purpurowy / Żółty), przy czym dostosowanie jednego obszaru nie ma wpływu na wyświetlanie innych kolorów. W przypadku zwykłych obrazów modyfikacja ustawień może nie powodować widocznych zmian kolorów.
- Wybór dostępnych opcji umożliwiających szczegółowe dostosowanie obrazu może różnić się w zależności od sygnału wejściowego oraz innych ustawień obrazu.

**Ustawianie dodatkowych opcji obrazu**

SETTINGS ⇨ OBRAZ ⇨ Tryb obrazu ⇨ Opcje obrazu

[Zależnie od modelu]

Opcja umożliwia dostosowanie szczegółowych ustawień obrazów.

- **Redukcja szumu** : Eliminowanie szumu generowanego podczas wyświetlania obrazu.
- **Redukcja szumów MPEG** : Eliminowanie szumu generowanego przy nadawaniu cyfrowego sygnału obrazu.
- **Poziom czerni** : Dostosowywanie jasności i kontrastu ekranu do poziomu czerni obrazu wejściowego za pomocą ustawienia poziomu czerni ekranu.
- **Realne kino** : Uzyskanie optymalnego wyglądu ekranu.
- **Regulacja jasności w celu ochrony oczu/SUPER Energy Saving** : [Zależnie od modelu] Ogranicza zużycie energii przez odpowiednie dostosowanie jasności ekranu do ruchu obrazu na ekranie.
- Wybór dostępnych opcji umożliwiających szczegółowe dostosowanie obrazu może różnić się w zależności od sygnału wejściowego oraz innych ustawień obrazu.

**Korzystanie z funkcji TruMotion**

SETTINGS ⇨ OBRAZ ⇨ TruMotion

[Zależnie od modelu]

Niniejsze menu pozwala na regulację obrazu w celu płynniejszego wyświetlania sekwencji ruchu.

- **Gładki** : De-judder / De-blur — praca w wyższym zakresie w trybie automatycznym.
- **Czysty obraz** : De-judder / De-blur — praca w średnim zakresie w trybie automatycznym.
- **Użytkownik** : Opcje De-judder/De-blur można ustawić ręcznie.  
De-judder : Funkcja eliminuje efekt braku płynności.  
De-blur : Funkcja dostosowuje i usuwa efekt rozmycia obrazu.

Tryb automatyczny sprawia, że poziom braku płynności i rozmycia obrazu uzależniony od stanu wejściowego sygnału wideo jest kontrolowany przez tryb TruMotion.

**Korzystanie z funkcji Oszczędzanie energii**

SETTINGS ⇨ OBRAZ ⇨ Oszczędzanie energii

Tryb zmniejszający zużycie energii przez zmianę jasności ekranu.

- **Auto** : [Zależnie od modelu]  
Czujnik telewizora wykrywa oświetlenie otoczenia i automatycznie dostosowuje jasność ekranu.
- **Wyłączone** : Wyłączenie opcji Oszczędzanie energii.
- **Minimalne / Średnie / Maksymalne** : Zastosowanie wstępnie ustawionych parametrów funkcji Oszczędzanie energii.
- **Wyłącz ekran** : Ekran wyłączy się. Odtwarzany będzie wyłącznie dźwięk. Naciśnij dowolny przycisk na pilocie zdalnego sterowania (z wyjątkiem przycisku zasilania), aby ponownie włączyć ekran.

**Korzystanie z głośników telewizora**

SETTINGS ⇨ AUDIO ⇨ Wyjście dźwięku ⇨ TV Głośniki

[Zależnie od modelu]

Dźwięk zostanie odtworzony przez głośniki telewizora.

**Korzystanie z głośnika zewnętrznego**

SETTINGS ⇨ AUDIO ⇨ Wyjście dźwięku ⇨ Głośnik zewnętrzny (optyczny)

[Zależnie od modelu]

Dźwięk zostanie odtworzony przez głośniki podłączone do portu optycznego.

- Funkcja Simplink jest obsługiwana.

**Korzystanie z opcji Cyfr. wyj. audio**

SETTINGS ⇨ AUDIO ⇨ Wyjście dźwięku ⇨ Głośnik zewnętrzny (optyczny) ⇨ Wyjście dźwięku cyfrowego

[Zależnie od modelu]

Umożliwia ustawienie opcji Cyfr. wyj. audio.

Pozycja	Wejściowy sygnał audio	Wyjściowy cyfrowy sygnał audio
Auto	MPEG Dolby Digital Dolby Digital Plus HE-AAC	PCM Dolby Digital Dolby Digital Dolby Digital
PCM	Wszystkie	PCM

## Podłączanie urządzenia audio firmy LG i korzystanie z niego

SETTINGS ⇒ AUDIO ⇒ Wyjście dźwięku  
⇒ Synchronizacja dźwięku LG (połączenie optyczne)

[Zależnie od modelu]

Urządzenie audio firmy LG z logo  należy podłączyć do cyfrowego optycznego wyjścia audio. Urządzenie audio firmy LG pozwala w prosty sposób uzyskać bogate brzmienie.

## Korzystanie ze słuchawek

SETTINGS ⇒ AUDIO ⇒ Wyjście dźwięku ⇒ Słuchawki

[Zależnie od modelu]

Dźwięk zostanie odtworzony przez słuchawki podłączone do portu słuchawek.

## Synchronizacja sygnału audio i wideo

SETTINGS ⇒ AUDIO ⇒ Ustaw. AV Sync.

[Zależnie od modelu]

Synchronizacja sygnałów audio i wideo w przypadku braku ich zgodności.

- W przypadku wybrania dla opcji **Ustaw. AV Sync.** ustawienia **Wi.**, można dostosować dźwięk wyjściowy (głośniki telewizora lub sygnał SPDIF) do obrazu wyświetlanego na ekranie.

## Korzystanie z funkcji SIMPLINK

[Zależnie od modelu]

SIMPLINK to funkcja, która umożliwia sterowanie różnymi urządzeniami multimedialnymi za pośrednictwem menu SIMPLINK.

- 1 Połącz port HDMI IN telewizora z gniazdem wyjściowym HDMI urządzenia z łączem SIMPLINK, korzystając z przewodu HDMI.
  - [Zależnie od modelu]  
W przypadku zestawów kina domowego z funkcją SIMPLINK należy połączyć porty HDMI w sposób opisany powyżej, a także skorzystać z kabla optycznego do połączenia optycznego cyfrowego wyjścia audio telewizora z optycznym cyfrowym wyjściem audio urządzenia z łączem SIMPLINK.
  - 2 Wybierz kolejno **WEJŚCIE(OPCJE)** ⇒ **SimpLink**. Zostanie wyświetlone okno menu SIMPLINK.
  - 3 W oknie ustawień SIMPLINK **Wi.** funkcję SIMPLINK.
  - 4 W oknie menu SIMPLINK wybierz urządzenie, którym chcesz sterować.
- Funkcja obsługuje tylko urządzenia oznaczone logo SIMPLINK.
  - Aby możliwe było korzystanie z funkcji SIMPLINK, wymagany jest przewód High Speed HDMI® obsługujący mechanizm CEC (Consumer Electronics Control). W przewodach High Speed HDMI® styk nr 13 umożliwia wymianę informacji między urządzeniami.

- Po wybraniu innego sygnału wejściowego urządzenie z łączem SIMPLINK przestanie działać.
- W przypadku, gdy używane jest również urządzenie innej firmy wyposażone w funkcję HDMI-CEC, urządzenie SIMPLINK może nie działać prawidłowo.
- [Zależnie od modelu]  
Ta funkcja jest dostępna tylko w niektórych modelach] W przypadku wybrania lub odtwarzania zawartości multimedialnej z urządzenia z funkcją kina domowego zostaną automatycznie włączone odtwarzanie dźwięku za pośrednictwem **Głośniki HT(Głośniki)**. Aby korzystać z funkcji **Głośniki HT(Głośniki)**, należy podłączyć kabel optyczny (do nabycia osobno).

## Opis funkcji SIMPLINK

- **Bezpośrednie odtwarzanie** : Natychmiastowe rozpoczęcie odtwarzania zawartości urządzenia multimedialnego w telewizorze.
- **Wybór urządzenia multimedialnego** : Wybór za pośrednictwem menu SIMPLINK odpowiedniego urządzenia w celu sterowania urządzeniem bezpośrednio na ekranie telewizora.
- **Odtwarzanie dysków** : Zarządzanie urządzeniem multimedialnym za pomocą pilota telewizora.
- **Wyłączenie wszystkich urządzeń** : Po wyłączeniu telewizora wszystkie podłączone do niego urządzenia są również wyłączone.
- **Zsynchronizowane włączenie** : Rozpoczęcie odtwarzania przez urządzenie z funkcją SIMPLINK, które jest podłączone do złącza HDMI telewizora, powoduje automatyczne włączenie telewizora.
- **Głośniki** : [Zależnie od modelu] Wybór głośników kina domowego lub telewizora.

## Aby ustawić hasło

SETTINGS ⇒ BLOKIJ ⇒ Ustaw hasło

Pozwala na ustawienie lub zmianę istniejącego hasła umożliwiającego dostęp do funkcji telewizora. Hasłem ustawionym fabrycznie jest '0000'.

W przypadku gdy jako kraj wybrano Francję, hasłem nie jest '0000', lecz '1234'.

W przypadku Francji hasło nie może być ustawione jako '0000'.

## Przywracanie ustawień fabrycznych

SETTINGS ⇒ OPCJE ⇒ Przywracanie ust. fabr.

Wszystkie zapisane informacje zostaną usunięte. Ustawienia telewizora zostaną przywrócone do wartości fabrycznych.

Telewizor wyłączy się i ponownie się włączy. Wszystkie ustawienia zostaną zresetowane.

- W przypadku, gdy opcja **Blokada odbiornika** jest aktywna, zostanie wyświetlone wyskakujące okienko z prośbą o wprowadzenie hasła.
- Nie odłączaj zasilania podczas inicjalizacji.

## Usuwanie urządzeń USB

### Q.MENU ⇨ Nośnik USB

Wybierz urządzenie pamięci masowej USB, które chcesz usunąć.

Po wyświetleniu komunikatu informującego o usunięciu urządzenia USB możesz odłączyć urządzenie od telewizora.

- Po wybraniu urządzenia USB, które ma zostać usunięte, nie można odczytać z niego danych. Odłącz urządzenie pamięci masowej USB, a następnie podłącz je ponownie.

### Korzystanie z urządzenia pamięci masowej USB - ostrzeżenie

- Jeśli urządzenie pamięci masowej USB jest wyposażone we wbudowany program do automatycznego rozpoznawania lub wykorzystuje własny sterownik, urządzenie może nie działać.
- Niektóre urządzenia pamięci masowej USB mogą działać nieprawidłowo lub nie działać w ogóle.
- Należy używać jedynie urządzeń pamięci masowej USB sformatowanych w systemie plików Windows FAT32 lub NTFS.
- W przypadku zewnętrznych dysków twardych USB zaleca się korzystanie z urządzeń o napięciu znamionowym poniżej 5 V oraz natężeniu znamionowym poniżej 500 mA.
- Zaleca się korzystanie z pamięci USB o pojemności 32 GB lub mniejszej oraz z dysków twardych USB o pojemności 2 TB lub mniejszej.
- Jeśli dysk twardy USB z funkcją oszczędzania energii nie działa prawidłowo, wyłącz i ponownie włącz zasilanie. Więcej informacji można znaleźć w instrukcji obsługi dysku twardego USB.
- Dane zapisane w urządzeniu pamięci masowej USB mogą ulec uszkodzeniu, dlatego też należy pamiętać o tworzeniu kopii zapasowych ważnych plików w innych urządzeniach. Dbałość o dane stanowi obowiązek użytkownika. Producent urządzenia nie odpowiada za ich utratę.

### Obsługiwane pliki Moje media

- Maksymalna szybkość transmisji: 20 Mb/s (megabitów na sekundę)
- Obsługiwane formaty napisów zewnętrznych: \*.srt (SubRip), \*.smi (SAMI), \*.sub (SubViewer, MicroDVD, DVDsubtitleSystem, Subldx (Vobsub)), \*.ass/\*.ssa (SubStation Alpha), \*.txt (TMplayer), \*.psb (PowerDivX)
- Obsługiwane formaty napisów wewnętrznych: XSUB (obsługa napisów wewnętrznych wygenerowanych z plików DivX6)

### Obsługiwane formaty plików wideo

- Maksymalnie: 1920 x 1080 @30p (tylko Motion JPEG 640 x 480 @30p)
- .asf, .wmv  
[Video] MPEG-2, MPEG-4 Part2, DivX3.11, DivX4, DivX5, DivX6, XVID, H.264/AVC, VC1 (WMV3, WVC1), MP43  
[Audio] WMA Standard, WMA9 (Pro), MP3, AAC, AC3, MP3, 3D WMV Single Stream.
- .divx, .avi  
[Video] MPEG-2, MPEG-4 Part2, DivX3.11, DivX4, DivX5, DivX6, XVID, H.264/AVC  
[Audio] HE-AAC, LPCM, ADPCM, MPEG-1 Layer I, MPEG-1 Layer II, Dolby Digital, MPEG-1 Layer III (MP3)
- .ts, .trp, .tp, .mts, .m2ts  
[Video] H.264/AVC, MPEG-2, AVS VC1  
[Audio] MPEG-1 Layer I, MPEG-1 Layer II, MPEG-1 Layer III (MP3), Dolby Digital, Dolby Digital Plus, AAC, HE-AAC
- .vob  
[Video] MPEG-1, MPEG-2  
[Audio] Dolby Digital, MPEG-1 Layer I, MPEG-1 Layer II, DVD-LPCM
- .mp4, .m4v, .mov  
[Video] MPEG-2, MPEG-4 Part2, DivX3.11, DivX4, DivX5, DivX6, XVID, H.264/AVC  
[Audio] AAC, MPEG-1 Layer III (MP3)
- .mkv  
[Video] MPEG-2, MPEG-4 Part2, DivX3.11, DivX4, DivX5, DivX6, XVID, H.264/AVC  
[Audio] HE-AAC, Dolby Digital, MPEG-1 Layer III (MP3), LPCM
- Motion JPEG  
[Video] MJPEG  
[Audio] LPCM, ADPCM
- .mpg, .mpeg, .mpe  
[Video] MPEG-1, MPEG-2  
[Audio] MPEG-1 Layer I, MPEG-1 Layer II, Dolby Digital, LPCM
- .dat  
[Video] MPEG-1, MPEG-2  
[Audio] MP2
- .flv  
[Video] Sorenson H.263, H.264/AVC  
[Audio] MP3, AAC, HE-AAC
- \*.rm, \*.rmvb  
[Video] RV30, RV40  
[Audio] Dolby Digital, AAC, HE-AAC, RA6 (Cook)
- 3gp, 3gp2  
[Video] H.264/AVC, MPEG-4 Part2  
[Audio] AAC, AMR (NB/WB)
- \*.rm / \*.rmvb: w zależności od modelu



### Obsługiwane formaty dźwięku

- Typ pliku: mp3  
[Szybkość transmisji bitów] od 32 kb/s do 320 kb/s  
[Częstotliwość próbkowania] od 16 kHz do 48 kHz  
[Obsługa] MPEG1, MPEG2, Layer2, Layer3
- Typ pliku: AAC  
[Szybkość transmisji bitów] format dowolny  
[Częstotliwość próbkowania] od 8 kHz do 48 kHz  
[Obsługa] ADIF, ADTS
- Typ pliku: M4A  
[Szybkość transmisji bitów] format dowolny  
[Częstotliwość próbkowania] od 8 kHz do 48 kHz  
[Obsługa] MPEG-4
- Typ pliku: WMA  
[Szybkość transmisji bitów] od 128 kb/s do 320 kb/s  
[Częstotliwość próbkowania] od 8 kHz do 48 kHz  
[Obsługa] WMA7, WMA8, WMA9 Standard
- Typ pliku: WMA 10 Pro  
[Szybkość transmisji bitów] do 768 kb/s  
[Kanały / częstotliwości próbkowania]  
M0: maks. 2 kanały, 48 kHz  
(z wyjątkiem trybu LBR),  
M1: maks. 5.1-kanałowy, 48 kHz,  
M2: maks. 5.1-kanałowy, 96 kHz  
[Obsługa] WMA 10 Pro
- Typ pliku: OGG  
[Szybkość transmisji bitów] format dowolny  
[Częstotliwość próbkowania] od 8 kHz do 48 kHz  
[Obsługa] OGG Vorbis

### Obsługiwane formaty zdjęć

- Kategoria: 2D (jpeg, jpg, jpe)  
[Dostępny typ pliku] SOF0: Baseline,  
SOF1: Rozszerzony tryb sekwencyjny,  
SOF2: tryb progresywny  
[Rozmiar zdjęcia] Minimalny: 64 x 64,  
Maksymalny: typ normalny: 15 360 (szer.) x 8640  
(wys.)  
Progresywny: 1920 (szer.) x 1440 (wys.)
- Kategoria: BMP  
[Rozmiar zdjęcia] Minimalny: 64 x 64, Maksymalny:  
9600 x 6400
- Kategoria: PNG  
[Dostępny typ pliku] Z przeplotem, Bez przeplotu  
[Rozmiar zdjęcia] Minimalny: 64 x 64, Maksymalny:  
z przeplotem: 1200 x 800, bez przeplotu :  
9600 x 6400
- Wyświetlenie plików w formacie BMP i PNG może  
potrwać dłużej niż wyświetlenie plików w formacie  
JPEG.

## INTERNETOWA INSTRUKCJA OBSŁUGI

Aby uzyskać szczegółowe informacje dostępne w ramach instrukcji obsługi, odwiedź stronę [www.lg.com](http://www.lg.com).

## KONFIGURACJA ZEWNĘTRZNEGO URZĄDZENIA STERUJĄCEGO

Informacje potrzebne do konfiguracji zewnętrznego urządzenia sterującego można znaleźć na stronie [www.lg.com](http://www.lg.com).

## KONSERWACJA

### Czyszczenie telewizora

Aby zapewnić najwyższą jakość pracy i dłuższy okres eksploatacji telewizora, należy go regularnie czyścić.



#### PRZESTROGA

- Najpierw należy wyłączyć urządzenie oraz odłączyć przewód zasilający i pozostałe kable.
- jeśli telewizor ma pozostawać nieużywany przez dłuższy czas, należy odłączyć przewód zasilający od gniazdka sieciowego. To pozwoli uniknąć ewentualnych uszkodzeń na skutek wyładowań elektrycznych i wahań napięcia w sieci.

### Ekran, ramka, obudowa i podstawa

- Aby usunąć kurz lub lekki brud z powierzchni, należy przetrzeć ją miękką, suchą, czystą szmatką.
- Aby usunąć mocniejsze zabrudzenia, najpierw należy przetrzeć powierzchnię miękką szmatką nawilżoną czystą wodą lub rozcieńczonym łagodnym detergentem. Następnie należy od razu wytrzeć powierzchnię suchą szmatką.



#### PRZESTROGA

- Należy unikać dotykania ekranu, ponieważ może to doprowadzić do jego uszkodzenia.
- Nie wolno naciskać ani pocierać powierzchni ekranu, ani uderzać o nią paznokciami lub ostrymi przedmiotami, ponieważ może to spowodować jej zarysowanie i zniekształcenia obrazu.
- Do czyszczenia powierzchni nie wolno stosować żadnych środków chemicznych, ponieważ może to spowodować uszkodzenie produktu.
- Nie wolno rozpylać płynów na powierzchnię urządzenia. Jeśli woda dostanie się do jego wnętrza, może spowodować pożar, porażenie prądem lub nieprawidłowe działanie.

### Przewód zasilający

Kurz i brud gromadzące się na przewodzie zasilającym należy regularnie usuwać.

## ROZWIĄZYWANIE PROBLEMÓW

Problem	Rozwiązanie
Nie można sterować telewizorem przy użyciu pilota zdalnego sterowania.	<ul style="list-style-type: none"> <li>• Sprawdź czujnik zdalnego sterowania na urządzeniu i spróbuj ponownie.</li> <li>• Sprawdź, czy między urządzeniem a pilotem nie ma przeszkód blokujących przesyłanie sygnału.</li> <li>• Sprawdź, czy baterie są sprawne, i czy są poprawnie włożone (+ do +, - do -).</li> </ul>
Nie widać obrazu i nie słychać dźwięku.	<ul style="list-style-type: none"> <li>• Sprawdź, czy urządzenie jest włączone.</li> <li>• Sprawdź, czy przewód zasilający jest podłączony do gniazdka elektrycznego.</li> <li>• Sprawdź działanie gniazdka sieciowego, podłączając do niego inne urządzenia.</li> </ul>
Telewizor nieoczekiwanie się wyłącza.	<ul style="list-style-type: none"> <li>• Sprawdź ustawienia zasilania. Być może nastąpiła przerwa w zasilaniu.</li> <li>• Sprawdź w ustawieniach opcji <b>CZAS</b>, czy nie włączono funkcji <b>Automatyczne wyłączenie</b> (zależnie od modelu) / <b>Drzemka</b> / <b>Czas wył.</b></li> <li>• Jeśli włączony telewizor nie odbiera żadnego sygnału przez 15 minut, zostaje automatycznie wyłączony.</li> </ul>
Podczas podłączania do komputera (HDMI) wyświetlany jest komunikat „No signal” (Brak sygnału) lub „Invalid Format” (Nieprawidłowy format).	<ul style="list-style-type: none"> <li>• Wyłącz i włącz telewizor za pomocą pilota.</li> <li>• Odłącz i ponownie podłącz przewód HDMI.</li> <li>• Ponownie uruchom komputer, gdy telewizor jest włączony.</li> </ul>





# NÁVOD K OBSLUZE

## Televizor LED\*

\*Televizor LED LG použije obrazovku LCD s podsvětlenými diodami LED.

Před uvedením zařízení do provozu si pečlivě prostudujte tento návod a uložte jej pro budoucí potřebu.

[www.lg.com](http://www.lg.com)

## LICENCE

U různých modelů se podporované licence mohou lišit. Další informace o licencích naleznete na webové stránce [www.lg.com](http://www.lg.com).



Vyrobeno na základě licence poskytnuté společností Dolby Laboratories. Dolby a symbol dvojitého D jsou ochranné známky společnosti Dolby Laboratories.



„Pojmy HDMI a HDMI High-Definition Multimedia Interface a rovněž logo HDMI jsou ochranné známky nebo zapsané ochranné známky společnosti HDMI Licensing, LLC ve Spojených státech a dalších zemích.“



INFORMACE O DIVX VIDEO: DivX® je digitální formát videa vytvořený společností DivX, LLC, dceřinou firmou společnosti Rovi Corporation. Toto je oficiálně certifikované zařízení DivX Certified®, které prošlo přísným testováním, aby se ověřilo, že přehrává video ve formátu DivX. Další informace a softwarové nástroje pro konverzi souborů na videa ve formátu DivX naleznete na webové stránce [www.divx.com](http://www.divx.com).

INFORMACE O DIVX VIDEO-ON-DEMAND: Toto certifikované zařízení DivX Certified® musí být pro přehrávání filmů DivX Video-on-Demand (VOD) zaregistrováno. Chcete-li získat registrační kód, přejděte do části DivX VOD v nabídce nastavení zařízení. Další informace a informace o dokončení registrace naleznete na adrese [vod.divx.com](http://vod.divx.com).

„Certifikované zařízení DivX Certified® pro přehrávání videa ve formátu DivX® až do rozlišení HD 1080p, včetně prémiového obsahu.“

„Loga DivX®, DivX Certified® a související loga jsou ochranné známky společnosti Rovi Corporation nebo jejich dceřiných společností a jsou používány na základě licence.“

„Podléhá jednomu nebo několika následujícím americkým patentům:  
7,295,673; 7,460,668; 7,515,710; 7,519,274“

## OZNÁMENÍ O SOFTWAREU OPEN SOURCE

Chcete-li získat zdrojový kód na základě licence GPL, LGPL, MPL a dalších licencí k softwaru s otevřeným zdrojovým kódem, který tento výrobek obsahuje, navštivte webový server <http://opensource.lge.com>. Kromě zdrojového kódu si lze stáhnout všechny zmiňované licenční podmínky, vyloučení záruky a upozornění na autorská práva.

Společnost LG Electronics poskytuje uživatelům otevřený zdrojový kód na disku CD-ROM za poplatek pokrývající náklady na distribuci (např. cenu média, poplatky za manipulaci a dopravu), po vyžádání e-mailem zaslaným adresou [opensource@lge.com](mailto:opensource@lge.com). Tato nabídka je platná po dobu tří (3) let od data zakoupení výrobku.

# BEZPEČNOSTNÍ POKYNY



Před použitím výrobku si důkladně přečtěte tyto bezpečnostní pokyny.

## VAROVÁNÍ



- Neumisťujte televizor a dálkový ovladač v následujících prostředích:
  - Místo vystavené přímému slunečnímu svitu
  - Místo s vysokou vlhkostí, např. koupelna
  - Blízko tepelných zdrojů, např. kamen a dalších zařízení, která produkují teplo
  - Blízko kuchyňské linky nebo zvlhčovače vzduchu, kde může být snadno vystaven páře nebo oleji
  - Místo vystavené dešti nebo větru
  - Blízko nádob s vodou, např. váz

Jinak může dojít k požáru, úrazu elektrickým proudem, závadě nebo deformaci výrobku.



- Neumisťujte výrobek do prашného prostředí. Mohlo by dojít k požáru.

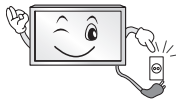

- Elektrická zástrčka slouží k odpojení zařízení. Zástrčka musí být okamžitě přístupná.



- Napájecí zástrčky se nedotýkejte mokřými rukama. Pokud jsou kolíky kabelu mokré nebo zaprašované, zcela otřete a osušte zástrčku. Vysoká vlhkost by mohla způsobit zranění elektrickým proudem.



- Napájecí kabel musí být připojen k uzemněné zásuvce. (S výjimkou zařízení, která se neuzemňují.) Mohlo by dojít k úrazu elektrickým proudem nebo zranění.



- Napájecí kabel řádně připojte. Pokud není napájecí kabel připojen řádně, může dojít ke vzniku požáru.



- Dbejte na to, aby napájecí kabel nepřišel do styku s horkými objekty, například s topným tělesem. Mohlo by dojít k požáru nebo úrazu elektrickým proudem.

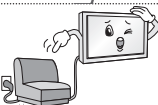

- Nepokládejte na napájecí kabely těžké předměty ani samotný výrobek. Jinak může dojít k požáru nebo úrazu elektrickým proudem.



- Kabel antény mezi vnitřkem a vnějškem budovy zahněte tak, aby dovnitř nezatékal déšť. Jinak by mohlo dojít k poškození vnitřku výrobku vodou a hrozbě úrazu elektrickým proudem.



- Při montáži televizoru na stěnu dbejte na to, aby televizor po montáži nevisel za napájecí a signálové kabely na zadní straně televizoru. Mohlo by dojít k požáru nebo úrazu elektrickým proudem.

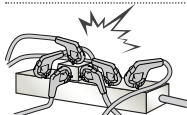

- Nezapojujte do jedné elektrické zásuvky příliš mnoho elektrických zařízení. Jinak může dojít k požáru z důvodu přehřátí.

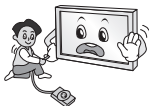

- Při připojování externích zařízení dávejte pozor, aby vám výrobek neupadl nebo se nepřevrátil. Jinak může dojít ke zranění nebo poškození výrobku.



- Dbejte na to, aby byly vinylové obaly a také materiál proti vlhkosti, který je součástí balení, mimo dosah dětí. Materiál proti vlhkosti by mohl být při požití nebezpečný. Pokud by došlo k náhodnému požití, vyvolejte zvracení a navštivte nejbližší nemocnici. Vinylové obaly mohou způsobit zadušení. Uchovávejte je proto mimo dosah dětí.



- Nedovoľte, aby na televizor lezly nebo se je přidržovaly děti. Jinak se může televizor převrátit a způsobit vážné zranění.



- Použité baterie pečlivě likvidujte, aby je děti nemohly sníst. V případě, že dítě baterie sní, ihned s ním jděte k lékaři.



- Nevkládejte do konce napájecího kabelu vodivé předměty (například kovové předměty), pokud je druhý konec připojen do elektrické sítě. Rovněž se nedotýkejte napájecího kabelu ihned po zasunutí zástrčky do elektrické sítě. Mohlo by dojít k úrazu elektrickým proudem. (Závisí na modelu)



- Neumisťujte ani neuskładňujte v blízkosti výrobku hořlavé látky. Při neopatrném zacházení s hořlavými látkami hrozí nebezpečí výbuchu nebo požáru.



- Nevhazujte do výrobku kovové objekty, jako jsou například mince, sponky do vlasů, přibory nebo dráty, ani hořlavé objekty, například papír nebo zápalky. To si musí uvědomit zvláště děti. Mohlo by dojít k úrazu elektrickým proudem, požáru nebo zranění. Pokud se dovnitř výrobku dostane cizí předmět, odpojte napájecí kabel a kontaktujte servisní středisko.



- Nestříkejte na výrobek vodu ani jej nečistěte hořlavou látkou (ředidlem nebo benzenem). Mohlo by dojít k požáru nebo elektrickému šoku.



- Zabraňte nárazům či pádu jakýchkoli předmětů do výrobku a dejte pozor, abyste nic neupustili na obrazovku. Mohlo by dojít ke zranění nebo k poškození výrobku.





- Nikdy se nedotýkejte tohoto výrobku či antény během bouřky. Mohlo by dojít k úrazu elektrickým proudem.

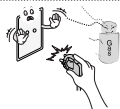

- Nikdy se nedotýkejte elektrické zásuvky, pokud došlo k úniku plynu. V takovém případě otevřete okna a vyvětrejte. Mohlo by dojít k požáru nebo vznícení od elektrického výboje.



- Sami výrobek nerozebírejte, neopravujte ani neupravujte. Mohlo by dojít k požáru nebo elektrickému šoku. V případě nutnosti provedení kontroly, kalibrace či opravy se obraťte na servisní středisko.



- V případě, že dojde k některé z níže uvedených událostí, výrobek ihned odpojte a kontaktujte místní servisní středisko.
  - Došlo k nárazu (do) výrobku
  - Výrobek byl poškozen
  - Do výrobku se dostaly cizí předměty
  - Z výrobku vycházel kouř nebo nezvyklý zápach

Mohlo by dojít k požáru nebo úrazu elektrickým proudem.



- Pokud výrobek nebudete delší dobu používat, odpojte od něj napájecí kabel. Usazený prach může způsobit požár, případně opotřebovaná izolace může způsobit probíjení, úraz elektrickým proudem nebo požár.



- Zařízení nesmí být vystaveno kapající nebo stříkající vodě. Na zařízení nepokládejte ani objekty naplněné vodou, například vázy.

- Neinstalujte tento výrobek na stěnu, pokud by tam byl vystaven působení olejů nebo olejové mlhy. To by mohlo výrobek poškodit a způsobit jeho pád.



## UPOZORNĚNÍ



- Výrobek instalujte v prostředí, kterým neprochází rádiové vlny.

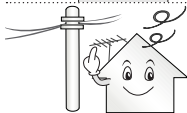

- Mezi kabelem venkovní antény a napájecím kabelem musí být dostatečná vzdálenost, aby v případě pádu antény její kabel nezasáhl kabel napájecí. Mohlo by dojít k úrazu elektrickým proudem.



- Neinstalujte výrobek na místech, jako jsou nestabilní police nebo šikmé plochy. Rovněž se vyhněte místům, kde dochází k vibracím nebo kde výrobek nemá plnou oporu. V opačném případě může výrobek spadnout nebo se převrátit, což může způsobit zranění nebo poškození výrobku.

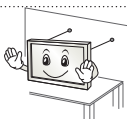

- Pokud televizor instalujete na stojan, je nutné provést opatření proti jeho převrácení. Jinak se může výrobek převrátit a způsobit zranění.

- Pokud máte v úmyslu připevnit výrobek na stěnu, připevněte k jeho zadní straně propojovací mezičlánek standardu VESA pro montáž na stěnu (volitelné součásti). Při instalaci přístroje na stěnu pomocí držáku pro montáž na stěnu (volitelné součásti) jej pečlivě upevněte, aby nespadl.

- Používejte pouze přídatná zařízení/příslušenství uváděná výrobcem.



- Při instalaci antény se poraďte s kvalifikovaným technikem. Mohlo by dojít k požáru nebo úrazu elektrickým proudem.

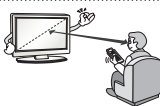

- Doporučujeme, abyste televizor sledovali ze vzdálenosti odpovídající alespoň 2 až 7násobku úhlopříčky obrazovky. V případě dlouhého sledování televizoru může dojít k rozmazanému vidění.

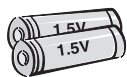

- Používejte pouze uvedené typy baterie. Jinak by mohlo dojít k poškození dálkového ovladače.

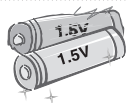

- Nekombinujte nové baterie se starými. Mohlo by dojít k jejich přehřátí a vytečení.

- Baterie by neměly být vystavovány vlivům nadměrného tepla. Například byste je neměli vystavovat přímému slunci, otevřenému ohni a působení elektrických topných těles.

- **NEUMÍSTUJTE** nedobíjecí baterie do nabíječky.



- Mezi dálkovým ovladačem a jeho senzorem by neměly být žádné objekty.



- Signál z dálkového ovladače může být rušen slunečním světlem nebo jiným silným světlem. V takovém případě světlo v místnosti zeslabte.

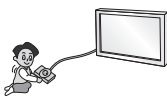

- Pokud připojujete externí zařízení, například herní konzole, použijte dostatečně dlouhé kabely. V opačném případě může výrobek spadnout, což může způsobit zranění nebo poškození výrobku.



- Nezapínejte/nevypínejte výrobek zapojením zástrčky do/vytažením zástrčky z elektrické zásuvky. (Nepoužívejte elektrickou zástrčku jako vypínač.) Mohlo by dojít k mechanické závadě nebo úrazu elektrickým proudem.

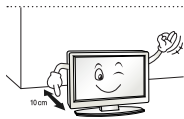

- Postupujte podle instalačních pokynů níže, abyste zabránili přehřátí výrobku.
  - Vzdálenost mezi výrobkem a stěnou by měla být minimálně 10 cm.
  - Neumísťujte výrobek na místo bez dostatečné ventilace (např. do knihovny nebo skříňky).
  - Neumísťujte výrobek na koberec nebo polstrovaní.
  - Dbejte na to, aby větrací otvor nebyl blokován ubrusem či závěsem.

Jinak může dojít k požáru.

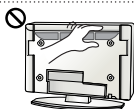

- Dbejte na to, abyste se při delší sledování televize nedotkli ventilačních otvorů, protože by mohly být horké. Nedojde k ovlivnění provozu či výkonu výrobku.

- Pravidelně kontrolujte, zda napájecí kabel zařízení nejeví známky poškození nebo opotřebení. Pokud ano, odpojte jej a nahraďte stejným kabelem (získaným z autorizovaného servisu).



- Dbejte na to, aby se na kolících zástrčky napájecího kabelu nebo zásuvky nehromadil prach. Mohlo by dojít k požáru.

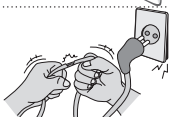

- Chrňte napájecí kabel před fyzickým nebo mechanickým poškozením, jako je překroucení, zadrhnutí, přiskřípnutí, zmáčknutí ve dveřích nebo přišlápnutí. Věnujte zvláštní pozornost zástrčkám, elektrickým zásuvkám a místům, ve kterých kabel vychází ze zařízení.



- Netlačte silně na přední panel, a to ani rukou, ani žádnými ostrými předměty (například nehty, tužkou či perem). Dbejte na to, aby nedošlo k jeho poškrábání.



- Nedotýkejte se obrazovky ani na ni na delší dobu nepokládejte prsty. Mohlo by dojít k dočasné deformaci obrazu.



- Při čištění výrobku a jeho součástí nejprve odpojte napájení a otřete jej měkkým hadříkem. Použití nadměrné síly může způsobit poškrábání nebo změny zbarvení. Nestříkejte na výrobek vodu ani jej neotírejte mokřým hadříkem. Nepoužívejte čisticí prostředky na sklo, leštěnku na auta nebo průmyslová leštidla, abrazivní prostředky nebo vosk, benzen, alkohol apod., které mohou výrobek a jeho panel poškodit. V opačném případě může dojít k požáru, úrazu elektrickým proudem nebo poškození výrobku (deformaci, korozi nebo prasknutí).

- Pokud je tato jednotka připojena k zásuvce na střídavý proud, není odpojena od zdroje střídavého proudu, i když tuto jednotku vypnete VYPÍNAČEM.



- Při odpojování kabelu jej uchopte za zástrčku a vytáhněte. Pokud dojde k oddělení vodičů uvnitř kabelu, může dojít k požáru.



- Před přesouváním výrobku nejprve vypněte napájení. Pak vytáhněte napájecí kabely, kabely antény a všechny připojovací kabely. Mohlo by dojít k poškození televizoru nebo napájecího kabelu a vzniku požáru nebo úrazu elektrickým proudem.



- Při přesouvání nebo vybalování výrobku pracujte ve dvojici, protože výrobek je těžký. Jinak může dojít ke zranění.



- Jednou za rok se obraťte na servisní středisko s žádostí o vyčištění vnitřních součástí výrobku. Nahromaděný prach může způsobit mechanické selhání.



- Veškeré opravy výrobku svěřte kvalifikovaným pracovníkům servisu. Výrobek je potřeba opravit v případě, že byl jakýmkoli způsobem poškozen, například v případě poškození napájecího kabelu nebo zástrčky, vniknutí kapaliny či objektů do zařízení nebo pokud bylo zařízení vystaveno dešti či vlhkosti, nefunguje standardním způsobem či spadlo na zem.



- Pokud je výrobek při dotyku studený, můžete po jeho zapnutí pozorovat nepatrné blikání. Jde o normální jev, výrobek je v pořádku.



- Panel je výrobek s moderní technologií s rozlišením dvou až šesti milionů pixelů. Na panelu můžete vidět drobné černé nebo jasně barevné tečky (červené, modré nebo zelené) velikosti 1 ppm. Nejedná se o závadu a neovlivňuje to výkon ani spolehlivost výrobku. Tento jev se vyskytuje také u výrobků třetích stran a není důvodem pro výměnu nebo vrácení peněz.



- Na základě pozice, ze které panel sledujete (vlevo/vpravo/nahore/dole), se může jas a barvy panelu lišit. Tento jev je způsoben povahou panelu. Nesouvisejí s výkonem výrobku a nejedná se o závadu.

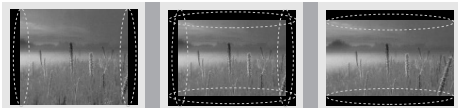

- Zobrazování statického obrázku (např. loga vysílací stanice, nabídky na obrazovce, scény z videohry) po dlouhou dobu může poškodit obrazovku vedoucí k přetrvávání obrazu, známému též jako vypálení obrazu. Záruka výrobku se na vypálení obrazu nevztahuje.

Vyhňte se ponechání statického obrazu na televizoru po delší dobu (2 nebo více hodin pro LCD televizor, 1 nebo více hodin pro plazmový televizor).

Pokud po dlouhou dobu sledujete televizní obraz s poměrem stran 4:3, na okrajích panelu může také dojít k vypálení obrazu.

Tento jev se vyskytuje také u výrobků třetích stran a není důvodem pro výměnu nebo vrácení peněz.

#### • Vytvářený zvuk

„Praskání“: Praskání, ke kterému dochází při sledování nebo vypnutí televizoru, vzniká tepelným smršťováním plastu kvůli teplotě a vlhkosti. Tento zvuk je běžný u výrobků, u kterých dochází k tepelné deformaci. Bzučení elektrických obvodů/panelu: Tichý zvuk vzniká ve vysokorychlostním spínacím obvodu, který dodává velké množství proudu pro provoz výrobku. Liší se v závislosti na výrobku.

Tento vytvářený zvuk nemá vliv na výkon ani spolehlivost výrobku.

- V blízkosti televizoru nepoužívejte elektrické spotřebiče s vysokým napětím (např. elektrickou mucholapku). Může dojít k poškození produktu.

## Sledování 3D obrazu (pouze 3D modely)



### VAROVÁNÍ

#### Prostředí pro sledování

- Doba sledování
  - Při sledování 3D obsahu si každou hodinu udělejte přestávku 5 – 15 minut. Dlouhodobé sledování 3D obrazu může způsobovat bolesti hlavy, závratě, malátnost nebo únavu očí.

#### Lidé trpící fotosenzitivními záchvaty nebo chronickou nemocí

- U některých uživatelů může v případě vystavení blikajícímu světlu nebo určitému vzoru z 3D obsahu dojít k záchvatu nebo jiným abnormálním příznakům.
- Nesledujte 3D videa v případě nevolnosti, těhotenství nebo chronické nemoci jako epilepsie, srdeční choroby nebo problémů s krevním tlakem apod.
- 3D obsah není doporučován pro osoby neschopné prostorového vidění nebo s anomálním prostorovým viděním. Může docházet k dvojitému vidění nebo nepříjemným pocitům při sledování.
- Pokud trpíte strabismem (šilhavostí), tupozrakostí (slabým zrakem) nebo astigmatismem, můžete mít problém s vnímáním hloubky a snadno se kvůli dvojitému obrazu unavíte. Doporučujeme, abyste dělali častější přestávky než průměrný dospělý uživatel.
- Pokud máte rozdíl zraku mezi levým a pravým okem, před sledováním 3D obsahu proveďte korekci zraku.

#### Příznaky, při kterých byste měli sledování 3D obsahu přerušit nebo se mu vyhnout

- Nesledujte 3D obsah, pokud jste unaveni kvůli nedostatku spánku, přepracování nebo požití alkoholu.
- Pokud takovými příznaky trpíte, přestaňte 3D obsah používat/sledovat a dostatečně si odpočiňte, než příznaky odezní.
  - Pokud příznaky přetrvávají, poraďte se s lékařem. Mezi příznaky mohou patřit bolesti hlavy, bolesti oční bulvy, závratě, nevolnost, bušení srdce, rozmazané vidění, pocit nepohodlí, dvojité vidění, potíže s viděním nebo únava.



## UPOZORNĚNÍ

### Prostředí pro sledování

- Vzdálenost pro sledování
  - Při sledování 3D obsahu udržujte vzdálenost odpovídající alespoň dvojnásobku úhlopříčky. Pokud je sledování 3D obsahu nepříjemné, přesuňte se dále od televizoru.

### Věk pro sledování

- Děti
  - Používání/sledování 3D obsahu dětmi mladšími 6 let je zakázáno.
  - Děti mladší 10 let mohou přehnaně reagovat a příliš se vzrušit, protože jejich zrak se stále vyvíjí (například snažit se dotknout obrazovky nebo do ní skočit). Děti sledující 3D obsah vyžadují speciální dozor a mimořádnou pozornost.
  - Děti mají větší binokulární disproporci 3D prezentaci než dospělí, protože mají menší vzdálenost mezi očima. U stejného 3D obrazu proto vnímají větší stereoskopickou hloubku než dospělí.
- Dospívající
  - Dospívající ve věku do 19 let mohou citlivě reagovat kvůli stimulaci ze světla ve 3D obsahu. Doporučte jim, aby v případě únavy nesledovali 3D obsah příliš dlouho.
- Starší lidé
  - Starší lidé mohou ve srovnání s mladšími vnímat menší 3D efekt. Neseďte blíže k televizoru, než je doporučená vzdálenost.

### Upozornění pro používání 3D brýlí

- Používejte 3D brýle LG. Jinak nemusíte 3D videa vidět správně.
- 3D brýle nepoužívejte místo normálních brýlí, slunečních brýlí ani ochranných brýlí.
- Používání upravených 3D brýlí může namáhat zrak nebo způsobovat zkreslení obrazu.
- Nenechávejte 3D brýle v prostředí s mimořádně vysokými nebo nízkými teplotami. Došlo by k jejich deformaci.
- 3D brýle jsou křehké a snadno se poškrábou. K otírání skel brýlí vždy používejte jemnou, čistou tkaninu. Nedotýkejte se skel 3D brýlí ostrými předměty a nečistěte/neotírejte je chemickými přípravky.

**! POZNÁMKA**

- Uvedený obrázek se může od vašeho televizoru lišit.
- Nabídka OSD (On Screen Display) vašeho televizoru se může mírně lišit od obrázků v této příručce.
- Dostupná menu a možnosti se mohou lišit od zdroje vstupu a modelu výrobku, který používáte.
- Do tohoto televizoru mohou být v budoucnu přidány nové funkce.
- Televizor může být za účelem úspory elektrické energie uveden do pohotovostního režimu. Pokud nebude televizor delší dobu používán, měl by být vypnut, což přispěje ke snížení spotřeby energie.
- Snížením úrovně jasů obrazu lze podstatně snížit množství energie spotřebované během používání, což přispěje ke snížení celkových provozních nákladů.

## MONTÁŽ A PŘÍPRAVA

### Vybalení

Zkontrolujte, zda balení výrobku obsahuje následující položky. Pokud některé příslušenství chybí, obraťte se na místního prodejce, od něhož jste výrobek zakoupili. Vyobrazení v tomto návodu se mohou lišit od skutečného výrobku nebo položky.

**! UPOZORNĚNÍ**

- Nepoužívejte jiné než schválené položky, jinak není zaručena bezpečnost a životnost výrobku.
- Záruka se nevztahuje na poškození a zranění způsobená neschválenými položkami.
- Obrazovka některých modelů je opatřena tenkou fólií, která se nesmí odstranit.

**! POZNÁMKA**

- Položky dodané se zařízením se mohou v závislosti na modelu lišit.
- Specifikace výrobku nebo obsah tohoto návodu se mohou z důvodu zlepšení funkcí výrobku změnit bez předchozího upozornění.
- Pro optimální připojení používejte kabely HDMI a zařízení USB s rámečkem, který má tloušťku menší než 10 mm a šířku menší než 18 mm. Použijte prodlužovací kabel, který podporuje protokol USB 2.0, pokud nelze kabel USB nebo paměťovou kartu USB připojit k portu USB televizoru.

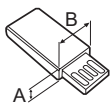
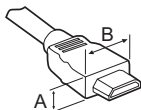

\*A ≍ 10 mm

\*B ≍ 18 mm

- Použijte certifikovaný kabel s logem HDMI.
- Pokud nepoužijete certifikovaný kabel HDMI, obrazovka nemusí zobrazovat nebo může dojít k chybě připojení. (Doporučené typy kabelů HDMI)
  - Vysokorychlostní kabel HDMI<sup>®/TM</sup>
  - Vysokorychlostní kabel HDMI<sup>®/TM</sup> se sítí Ethernet

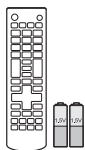

**Dálkový ovladač  
a baterie (AAA)**



**Návod k obsluze**



**Napájecí kabel**

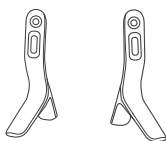

**Základna stojanu**  
(Pouze LB55\*\*, LB56\*\* -ZE / ZC,  
LB62\*\* -ZA / ZB / ZD)

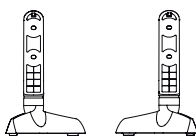

**Základna stojanu**  
(Pouze LB56\*\* -ZT / ZQ, LB62\*\* -ZE)



**Šrouby stojanu**  
4EA, M4 x L14  
(Pouze 42/49LB55\*\*,  
39/42/47/50/55/60LB56\*\*,  
42/49/55LB62\*\*)

ČESKY



**Šrouby stojanu**  
4EA, M4 x L20  
(Pouze 32LB55\*\*, 32LB56\*\*,  
32LB62\*\*)



**Vložky pro montáž na stěnu**  
2EA  
(Pouze 42LB55\*\*, 42LB56\*\*,  
42LB62\*\*)



**Kabelová spona**  
2EA  
(Pouze LB55\*\*, LB56\*\* -ZE / ZC /  
ZT / ZQ, LB62\*\* -ZA / ZB / ZD / ZE)

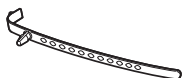

**Držák kabelů**  
(Závisí na modelu)



**3D brýle Cinema**  
Počet 3D brýlí se může lišit  
podle modelu nebo země.  
(Pouze LB62\*\*)

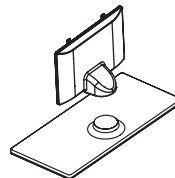

**Tělo stojanu / základna  
stojanu**  
(Pouze LB56\*\* -ZX, LB62\*\* -ZM)



**Šrouby stojanu**  
4EA, M4 x L20  
(Pouze LB56\*\* -ZX, LB62\*\* -ZM)



**Pryž**  
2EA  
(Pouze LB56\*\* -ZX, LB62\*\* -ZM)



## Dokupuje se zvlášť

U samostatně dokupovaných položek může v zájmu zlepšení kvality dojít bez předchozího upozornění k úpravám nebo změnám.

Toto zboží můžete zakoupit u svého prodejce.

Tato zařízení fungují pouze s určitými modely.

Audio zařízení LG

**AG-F\*\*\***  
3D brýle Cinema

**AG-F\*\*\*DP**  
Brýle pro duální hraní

Kompatibilita	LB56** / LB55**	LB62**
Audio zařízení LG	•	•
<b>AG-F***</b> 3D brýle Cinema		•
<b>AG-F***DP</b> Brýle pro duální hraní		•

Název nebo technické řešení modelu se může změnit z důvodu zdokonalení funkcí produktů nebo změny určitých okolností nebo uplatňovaných zásad ze strany výrobce.

## Součásti a tlačítka

Typ A : LB55\*\*, LB56\*\*-ZE / ZC, LB62\*\*-ZA / ZB / ZD

Typ C : LB56\*\*-ZX, LB62\*\*-ZM

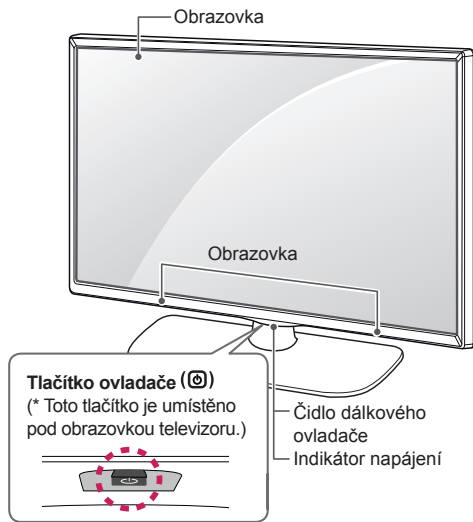
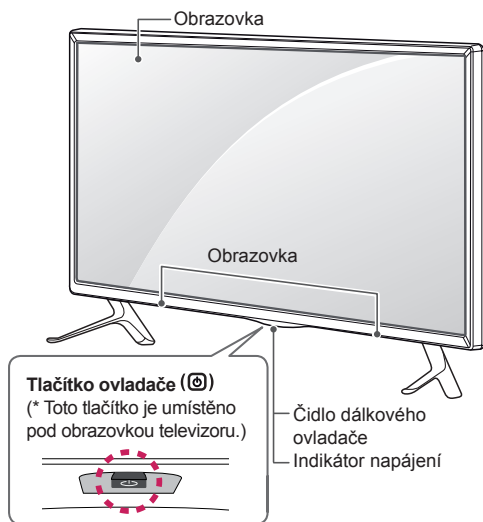

Typ B : LB56\*\*-ZT / ZQ, LB62\*\*-ZE





### ! POZNÁMKA

- Indikaci loga LG nebo Indikátoru napájení lze zapnout nebo vypnout výběrem položky **MOŽNOSTI** v hlavním menu.

## Používání tlačítka ovladače

Funkce TV můžete jednoduše ovládat stisknutím nebo přesunutím tlačítka ovladače nahoru, dolů, doleva nebo doprava.

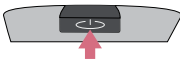
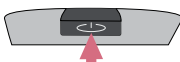
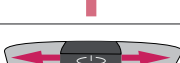
### Základní funkce

	Zapnutí	Když je TV vypnutá, umístíte prst na tlačítko ovladače, jednou je stisknete a poté uvolníte.
	Vypnutí	Když je TV zapnutá, umístíte prst na tlačítko ovladače, jednou je stisknete pod dobu několika sekund a poté uvolníte. (Pokud je však na obrazovce tlačítko Menu, stiskem a podržením tlačítka ovladače Menu opustíte.)
	Ovládání hlasitosti	Pokud umístíte prst na tlačítko ovladače a zatlačíte je doleva či doprava, můžete nastavit požadovanou úroveň hlasitosti.
	Ovládání programů	Pokud umístíte prst na tlačítko ovladače a zatlačíte je nahoru či dolů, můžete procházet požadované uložené programy.





### ! POZNÁMKA

- Pokud umístíte prst na tlačítko ovladače a budete jej tlačít nahoru, dolů, vlevo nebo vpravo, dávejte pozor, abyste nestiskli tlačítko ovladače. Pokud nejprve stisknete tlačítko ovladače, nebudete moci nastavit úroveň hlasitosti a uložené programy.

### Úprava nastavení menu

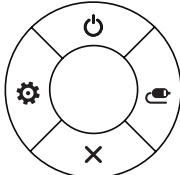
Pokud TV zapnete, stisknete jednou tlačítko ovladače.

Můžete upravit nastavení položek menu (🔌, ⚙️, ✖️, 📺) posunutím tlačítka ovladače nahoru, dolů, doleva nebo doprava.

		<b>TV vypnuta</b>	Vypněte telefon.
		<b>Nastavení</b>	Přechod do hlavní nabídky.
		<b>Zavřít</b>	Vymazání zobrazení na obrazovce a přechod zpět ke sledování televizoru.
		<b>Seznam vstupů</b>	Změna vstupního zdroje.

## Zvedání a přemístění televizoru

Než přemístíte nebo zvednete televizor, prostudujte si následující pokyny, abyste zabránili jeho poškrábání nebo poškození a aby přeprava proběhla bezpečně bez ohledu na typ a velikost televizoru.



### UPOZORNĚNÍ

- Nikdy se nedotýkejte obrazovky, aby nedošlo k jejímu poškození.
- Doporučuje se přemísťovat televizor v krabici nebo v obalovém materiálu, ve kterém byl televizor původně dodán.
- Než budete televizor přemísťovat nebo zvedat, odpojte napájecí kabel i všechny ostatní kabely.
- Když držíte televizor, měla by obrazovka směřovat dopředu, aby nedošlo k poškození.



- Uchopte pevně horní a dolní rám televizoru. Dbejte, abyste se nedotýkali průhledné části, reproduktoru nebo oblasti mřížky reproduktoru.

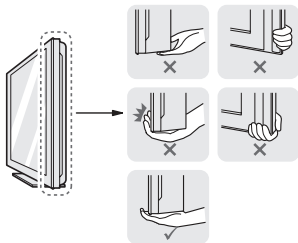

- Přepravu velkého televizoru by měly provádět nejméně 2 osoby.
- Při manuální přepravě televizoru držte televizor podle následujícího vyobrazení.

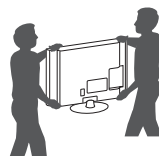

- Při přepravě televizor nevystavujte nárazům ani nadměrnému třesení.
- Při přepravě držte televizor ve vzpřímené poloze, nenatáčejte televizor na stranu ani jej nenaklánějte doleva nebo doprava.
- Snažte se příliš netlačit, aby nedošlo k ohnutí šasi rámu a tím k poškození obrazovky.

## Umístění monitoru na stolek

- 1 Nakloněním zvedněte televizor do vzpřímené polohy na stolek.
  - Mezi monitorem a stěnou musí být volný prostor (minimálně) 10 cm pro zajištění správného větrání.

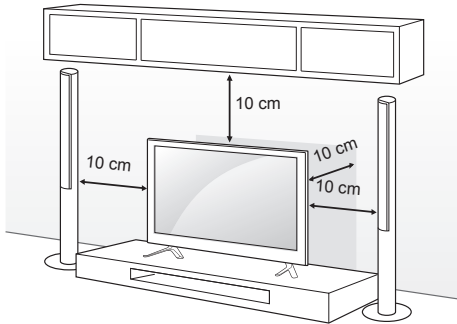

- 2 Zapojte napájecí kabel do elektrické zásuvky.



### UPOZORNĚNÍ

- Neumísťujte televizor na zdroje tepla nebo do jejich blízkosti, aby nedošlo k požáru nebo jinému poškození.

## Zajištění televizoru na stěně

(Tato funkce není k dispozici u všech modelů.)

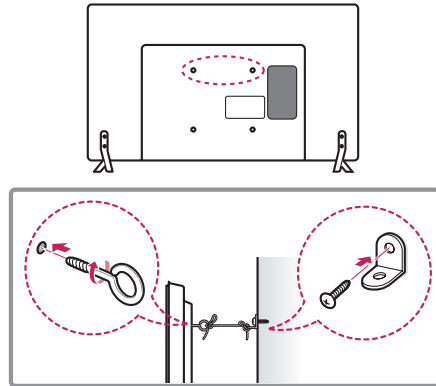

- 1 Zasuňte a utáhněte šrouby s okem nebo televizní držáky a šrouby na zadní straně televizoru.
  - Jsou-li v místě šroubů s okem zasunuté šrouby, nejprve je vyjměte.
- 2 Připevněte držáky ke stěně pomocí šroubů. Poloha nástěnného držáku musí odpovídat poloze šroubů s okem na zadní straně televizoru.
- 3 Spojte šrouby s okem a nástěnné držáky pomocí pevného provazu. Dbejte, aby byl provaz natažen rovnoběžně s vodorovným povrchem.



### UPOZORNĚNÍ

- Dbejte, aby děti nešplhaly nebo se nevěšely na televizor.



### POZNÁMKA

- Použijte podložku nebo skříňku, která je dostatečně pevná a velká, aby unesla televizor.
- Konzole, šrouby a lanka nejsou součástí dodávky. Můžete je získat u svého lokálního prodejce.

## Montáž na stěnu

Připevňte opatrně volitelný držák pro montáž na stěnu na zadní stranu televizoru a nainstalujte jej na pevnou stěnu kolmou k podlaze. Pokud připevňujete televizor k jiným stavebním materiálům, obraťte se na kvalifikované pracovníky.

Společnost LG doporučuje svěřit nástěnnou montáž kvalifikovanému pracovníkovi. Doporučujeme používat držák pro montáž na stěnu od společnosti LG.

Pokud nebudete používat držák pro montáž na stěnu od společnosti LG, použijte takový držák pro montáž na stěnu, kde je zařízení odpovídajícím způsobem připevněno na stěnu a má dostatek prostoru pro připojení k externím zařízením.

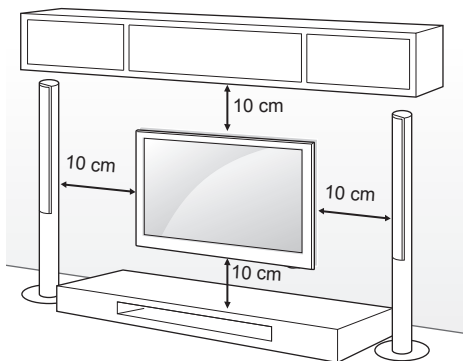

Ověřte, zda šrouby a držák pro montáž na stěnu vyhovují standardu VESA. Standardní rozměry sad pro montáž na stěnu jsou uvedeny v následující tabulce.

### Samostatně prodávaná položka (Držák pro montáž na stěnu)

<b>Model</b>	32/39LB56** 32LB55** 32LB62**	42/47/50/55LB56** 42/49LB55** 42/49/55LB62**
<b>VESA (A x B)</b>	200 x 200	400 x 400
<b>Standardní šroub</b>	M6	M6
<b>Počet šroubů</b>	4	4
<b>Držák pro montáž na stěnu</b>	LSW240B MSW240	LSW440B MSW240
<b>Model</b>	60LB56**	
<b>VESA (A x B)</b>	400 x 400	
<b>Standardní šroub</b>	M6	
<b>Počet šroubů</b>	4	
<b>Držák pro montáž na stěnu</b>	LSW440B	

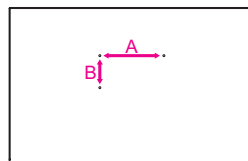

### ⚠ UPOZORNĚNÍ

- Nejprve odpojte napájení a teprve poté přemístěte nebo instalujte televizor. Jinak může dojít k úrazu elektrickým proudem.
- Pokud instalujete televizor na strop nebo nakloněnou stěnu, může spadnout a způsobit vážné zranění. Používejte schválený držák pro montáž na stěnu od společnosti LG a obraťte se na místního prodejce nebo kvalifikované pracovníky.
- Šrouby neutahujte příliš velkou silou, jinak se televizor poškodí a záruka pozbude platnost.
- Použijte šrouby a nástěnné držáky, které vyhovují standardu VESA. Záruka se nevztahuje na poškození a zranění způsobená nesprávným použitím nebo nevhodným příslušenstvím.

### ⚠ POZNÁMKA

- Použijte šrouby uvedené ve specifikaci šroubů podle standardu VESA.
- Sada pro montáž na stěnu obsahuje návod na instalaci a potřebné součásti.
- Držák pro montáž na stěnu je doplňkové příslušenství. Doplňkové příslušenství si můžete zakoupit od místního prodejce.
- Délka šroubů se může lišit v závislosti na nástěnném úchytu. Dbejte, abyste použili správnou délku.
- Další informace naleznete v návodu přiloženém k nástěnnému držáku.
- Pokud k televizoru připojujete držák na stěnu, do otvorů držáku pro montáž televizoru na stěnu vložte vložky pro nastavení televizoru ve vertikálním úhlu. (Pouze 42LB55\*\*, 42LB56\*\*, 42LB62\*\*)

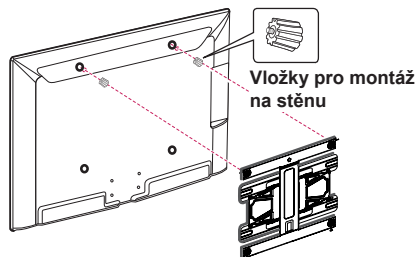

## DÁLKOVÝ OVLADAČ

Popisy v tomto návodu se týkají tlačítek dálkového ovladače. Prostudujte si pozorně tento návod a používejte televizor správným způsobem. Pokud chcete provést výměnu baterií, otevřete kryt baterie, vložte baterie (1,5 V AAA) tak, aby koncovky  $\oplus$  a  $\ominus$  odpovídaly štítku umístěnému uvnitř prostoru pro baterie, poté kryt baterií zavřete. Při vyjímání baterií proveďte stejný postup v opačném pořadí.

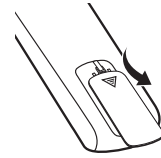

### UPOZORNĚNÍ

- Nepoužívejte současně staré a nové baterie, jinak se dálkový ovladač může poškodit.

Dálkový ovladač musíte namířit na čidlo dálkového ovládání na televizoru.  
(Pouze LB55\*\*, LB56\*\*)

	<p><b>⏻ (NAPÁJENÍ)</b> Zapnutí nebo vypnutí televizoru.</p> <p><b>TV/RAD</b>  Změna velikosti obrazu.</p> <p><b>SUBTITLE</b> V digitálním režimu zobrazí preferované titulky.</p> <p><b>AD</b> Stisknutím tlačítka AD se aktivuje funkce popisů zvuku.</p> <p><b>RATIO</b> Změna velikosti obrazu.</p> <p><b>INPUT</b> Změna vstupního zdroje.</p>	
	<p><b>Číselná tlačítka</b> Pro zadávání čísel.</p> <p><b>LIST</b> Přístup k uloženému seznamu programů.</p> <p><b>Q.VIEW</b> Návrat k dříve zobrazenému programu.</p>	
	<p><b>+ / -</b> Úprava úrovně hlasitosti.</p> <p><b>FAV</b> Přístup k seznamu oblíbených kanálů.</p> <p><b>GUIDE</b> Zobrazí průvodce pořady.</p> <p><b>MUTE</b>  Vypnutí všech zvuků.</p> <p><b>^ P v</b> Procházení uloženými programy nebo kanály.</p> <p><b>^ PAGE v</b> Přechod na předchozí nebo další obrazovku.</p>	
	<p><b>TLAČÍTKA TELETEXTU (  TEXT / T.OPT )</b> Tato tlačítka se používají pro teletext.</p> <p><b>INFO</b>  Zobrazí informace o aktuálním pořadu a obrazovce.</p> <p><b>SETTINGS</b> Přejde na hlavní menu.</p> <p><b>Q.MENU</b> Přístup k nabídkám rychlého menu.</p>	
	<p><b>Navigační tlačítka (nahoru/dolů/doleva/doprava)</b> Procházení nabídkami nebo možnostmi.</p> <p><b>OK</b>  Výběr menu nebo možnosti a potvrzení zadání.</p> <p><b>BACK</b>  Návrat na předchozí úroveň.</p> <p><b>EXIT</b> Vymazání veškerých zobrazení na obrazovce a přechod zpět ke sledování televizoru.</p>	
	<p><b>AV MODE</b> Výběr režimu AV.</p> <p><b>REC/*</b> Zahájit nahrávání a zobrazit menu pro nahrávání. (pouze u modelů s podporou Time Machine<sup>Ready</sup>)</p>	
	<p><b>Ovládací tlačítka (  ,  ,  ,  ,  )</b> Ovládá menu MY MEDIA (MOJE MÉDIA), ovládání Time Machine<sup>Ready</sup> nebo kompatibilní zařízení SIMPLINK. (USB, SIMPLINK nebo Time Machine<sup>Ready</sup>).</p>	
	<p><b>1 Barevná tlačítka</b> V některých nabídkách mají zvláštní funkce. (  : Červená,  : Zelená,  : Žlutá,  : Modrá)</p>	

(Pouze LB62\*\*)

ČESKY

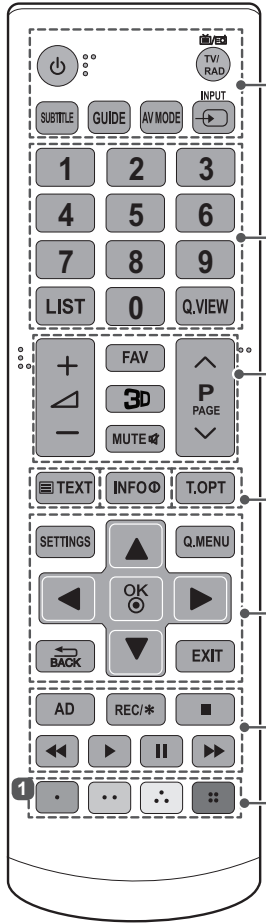

**⏻ (NAPÁJENÍ)** Zapnutí nebo vypnutí televizoru.

**TV/RAD** Změna velikosti obrazu.

**SUBTITLE** V digitálním režimu zobrazí preferované titulky.

**GUIDE** Zobrazí průvodce pořady.

**AV MODE** Výběr režimu AV.

**INPUT** Změna vstupního zdroje.

**Číselná tlačítka** Pro zadávání čísel.

**LIST** Přístup k uloženému seznamu programů.

**Q.VIEW** Návrat k dříve zobrazenému programu.

**+ / -** Úprava úrovně hlasitosti.

**FAV** Přístup k seznamu oblíbených kanálů.

**3D** Používá se pro sledování videa ve 3D.

**MUTE** Vypnutí všech zvuků.

**^ P v** Procházení uloženými programy nebo kanály.

**^ PAGE v** Přechod na předchozí nebo další obrazovku.

**TLAČÍTKA TELETEXTU (TEXT / T.OPT)** Tato tlačítka se používají pro teletext.

**INFO** Zobrazí informace o aktuálním pořadu a obrazovce.

**SETTINGS** Přejde na hlavní menu.

**Q.MENU** Přístup k nabídkám rychlého menu.

**Navigační tlačítka (nahoru/dolů/doleva/doprava)** Procházení nabídkami nebo možnostmi.

**OK** Výběr menu nebo možnosti a potvrzení zadání.

**BACK** Návrat na předchozí úroveň.

**EXIT** Vymazání veškerých zobrazení na obrazovce a přechod zpět ke sledování televizoru.

**AD** Stisknutím tlačítka AD se aktivuje funkce popisů zvuku.

**REC/\*** Zahájit nahrávání a zobrazit menu pro nahrávání. (pouze u modelů s podporou Time Machine<sup>Ready</sup>)

**Ovládací tlačítka (■, ►, II, ◀, ▶)** Ovládá menu MY MEDIA (MOJE MÉDIA), ovládání Time Machine<sup>Ready</sup> nebo kompatibilní zařízení SIMPLINK. (USB, SIMPLINK nebo Time Machine<sup>Ready</sup>).

**1 Barevná tlačítka** V některých nabídkách mají zvláštní funkce.  
 (■) : Červená, (■) : Zelená, (■) : Žlutá, (■) : Modrá



# NASTAVENÍ

## Automatické nastavení programu

SETTINGS ⇨ NASTAVENÍ ⇨ Automatické ladění

Automaticky ladí programy.

- Není-li zdroj vstupu správně připojen, registrace programu nemusí proběhnout.
- **Funkce Automatické ladění** nalezne pouze programy, které se aktuálně vysílají.
- Je-li zapnuta funkce **Rodičovský zámek**, překryvné okno vás požádá o heslo.

## Úprava obrazu pomocí funkce Picture Wizard

SETTINGS ⇨ OBRAZ ⇨ Picture Wizard III

[Závisí na modelu]

Provádí kalibraci a úpravy pro dosažení optimální kvality obrazu pomocí dálkového ovládání a funkce Picture Wizard bez použití nákladných vzorovacích zařízení nebo pomocí specialisty.

## Výběr režimu Režim obrazu

SETTINGS ⇨ OBRAZ ⇨ Výběr režimu Režim obrazu

Vyberte režim obrazu, který je optimalizován pro prostředí právě sledovaného programu.

- **Živé** : Živý obraz se zvýšeným kontrastem, jasem a ostrostití.
- **Standardní** : Obraz se standardní úrovní kontrastu, jasu a ostrostití.
- **Eco/APS**: [Závisí na modelu]  
Funkce Úspora energie změní nastavení na TV a tím sníží spotřebu energie.
- **Kino/Hra**: Zobrazuje optimální obraz pro filmy, hry a fotografie (statický obraz).
- **Sporty** : Zdůrazněním primárních barev, jako je bílá, travnatá zeleň nebo blankytná modř, optimalizuje obraz pro vysoce dynamické akce.
- **Expert 1, 2** : V tomto menu je možné upravit kvalitu obrazu tak, aby si odborníci i laici mohli dopřát ten nejlepší zážitek ze sledování televizoru. Toto je nabídka nastavení určená pro profesionály s certifikací pro ladění obrazu podle ISF. (Logo ISF může být používáno pouze na televizorech s certifikátem ISF.) ISFccc: zkratka pro Imaging Science Foundation Certified Calibration Control

- Dostupné režimy obrazu se mohou lišit v závislosti na vstupním signálu.
- **Expert** Režim Expert je určen pro odborníky na ladění obrazu a slouží k ovládání a detailnímu doladění konkrétního obrazu. U běžného obrazu se efekt nemusí výrazněji projevit.
- Funkce ISF je k dispozici pouze u některých modelů.

## Nastavení pokročilého ovládání

SETTINGS ⇨ OBRAZ ⇨ Režim obrazu  
⇨ Pokročilé ovládání / Ovládání pro odborníky

Toto nastavení slouží ke kalibraci obrazovky pro jednotlivé režimy obrazu. Případně je zde možné upravit nastavení obrazu pro speciální obrazovku. Nejprve vyberte vhodný **Režim obrazu**.

- **Dynamický kontrast** : Upravuje kontrast na optimální úroveň podle jasu obrazu.
- **Dynamické barvy** : Upravuje barvy tak, aby barvy obrazu působily přirozenějším dojmem.
- **Barva pleti** : Individuálně nastavuje barevné spektrum barvy pokožky podle definice uživatele.
- **Obloha** : Je možné nastavit individuálně barvu oblohy.
- **Tráva** : Spektrum přírodních barev (louky, kopce a podobně) lze nastavit individuálně.
- **Korekce gama** : Nastavuje křivku gradace podle výstupu obrazového signálu v souvislosti se vstupním signálem.
- **Barevný rozsah** : Slouží k výběru rozsahu barev, které lze zobrazit.
- **Vylepšení ostrosti hran** : Okraje videa se zobrazí jasněji a výrazněji, ale přitom přirozeně.
- **Vzor Expert** : [Závisí na modelu]  
Vzory sloužící pro úpravy expertem.
- **Barevný filtr** : Filtruje specifické spektrum barev v barvách RGB za účelem přesného vyladění sytosti barev a odstínu.
- **Tep. barev** : Přizpůsobí celkový tón obrazovky podle potřeby. V režimu Expert lze detailní nastavení provést pomocí Korekce gama apod.
- **Systém správy barev** : Toto je systém, který využívají experti při úpravě barev pomocí testovacího vzoru. Mohou vybírat ze šesti barevných oblastí (červená/zelená/modrá/modrozelená/purpurová/žlutá), aniž by to ovlivnilo ostatní barvy. U běžného obrazu nemusejí být změny barev patrné.
- **Rozsah upravitelných prvků** se může lišit v závislosti na vstupním signálu nebo na jiných nastaveních obrazu.

**Nastavení dalších možností obrazu**

SETTINGS ⇨ OBRAZ ⇨ Režim obrazu  
⇨ Možnosti obrazu

[Závisí na modelu]

Podrobné úpravy nastavení obrazu.

- **Potlačení šumu** : Odstraňuje šum obrazu.
- **Redukce šumu MPEG** : Odstraňuje šum vznikající při vytváření signálů digitálního obrazu.
- **Úroveň černé** : Upravuje kontrast a jas obrazovky podle úrovně černé vstupního obrazu. Využívá k tomu čern (úroveň černé) obrazovky.
- **Real Cinema (Reálné kino)** : Přispívá k udržování obrazovky v optimálním stavu.
- **Optimalizace jasu dle rychlosti pohybu/SUPER Energy Saving(Úspora energie Super)** :  
[Závisí na modelu]  
Šetří spotřebu energie nastavením jasu odpovídajícího pohybu obrazu na obrazovce.
- **Rozsah upravitelných prvků se může lišit v závislosti na vstupním signálu nebo na jiných nastaveních obrazu.**

**Používání funkce TruMotion**

SETTINGS ⇨ OBRAZ ⇨ TruMotion

[Závisí na modelu]

Úprava obrazu pro plynulejší pohybové sekvence.

- **Hladké** : Možnost Odstranění chvění/rozostření funguje v automatickém režimu ve vyšším rozsahu.
- **Jasně** : Možnost Odstranění chvění/rozostření funguje v automatickém režimu ve středním rozsahu.
- **Uživatelské** : De-judder / De-blur hodnotu je možné nastavit ručně.  
De-judder : Tato funkce omezuje chvění a vibrace.  
De-blur : Tato funkce upravuje a odstraňuje rozmazávání obrazu.

Automatický režim znamená, že rozsah chvění a rozostření, který závisí na stavu vstupního videa, je řízen režimem TruMotion.

**Použití funkce Energy Saving (Úspora energie)**

SETTINGS ⇨ OBRAZ ⇨ Úspora energie

Úspora elektrické energie pomocí úpravy jasu obrazovky.

- **Automaticky** : [Závisí na modelu]  
Senzor uvnitř televizoru rozpozná okolní světelnou hladinu a automaticky přizpůsobí jas obrazovky.
- **Vyp.** : Funkce úspory energie je vypnuta.
- **Minimum / Střední / Maximum** : Použije přednastavené schéma úspory energie.
- **Vypnout obrazovku** : Vypne obrazovku, dochází pouze k přehrávání zvuku. Stisknutím libovolného tlačítka kromě tlačítka Napájení na dálkovém ovladači obrazovku znovu zapnete.

**Používání reproduktoru TV**

SETTINGS ⇨ ZVUK ⇨ Výstup zvuku ⇨ Reproduk-  
tor TV

[Závisí na modelu]

Výstup zvuku je prováděn prostřednictvím reproduktoru TV.

**Používání externího reproduktoru**

SETTINGS ⇨ ZVUK ⇨ Výstup zvuku  
⇨ Externí reproduktor (optický)

[Závisí na modelu]

Výstup zvuku je prováděn prostřednictvím reproduktoru připojeného k optickému portu.

- Je podporována funkce Simplink.

**Používání dig. audio výstupu**

SETTINGS ⇨ ZVUK ⇨ Výstup zvuku  
⇨ Externí reproduktor (optický) ⇨ Výstup digitál-  
ního zvuku

[Závisí na modelu]

Umožňuje nastavit dig. audio výstup.

Položka	Audio vstup	Dig. audio výstup
Automat- icky	MPEG Dolby Digital Dolby Digital Plus HE-AAC	PCM Dolby Digital Dolby Digital Dolby Digital
PCM	Vše	PCM

## Připojení a používání audio zařízení LG

### SETTINGS ⇨ ZVUK ⇨ Výstup zvuku ⇨ Synchronizace zvuku LG (optická)

[Závisí na modelu]

Připojte audio zařízení LG s logem  k optickému výstupnímu portu audio zařízení. Audio zařízení LG vám umožní užívat si bohatý a silný zvuk.

## Používání sluchátek

### SETTINGS ⇨ ZVUK ⇨ Výstup zvuku ⇨ Sluchátka

[Závisí na modelu]

Výstup zvuku je prováděn prostřednictvím sluchátek připojeným k portu pro sluchátka.

## Synchronizace zvuku a obrazu

### SETTINGS ⇨ ZVUK ⇨ Nastavení synchronizace s AV

[Závisí na modelu]

Synchronizace obrazu a zvuku v případě, že zvuk obrazu neodpovídá.

- Pokud funkci **Nastavení synchronizace s AV**, můžete nastavit výstup zvuku (reproduktory televizoru nebo SPDIF) podle obrazu.

## Používání funkce SIMPLINK

[Závisí na modelu]

Funkce SIMPLINK umožňuje pohodlné ovládání a správu různých multimediálních zařízení pomocí dálkového ovladače televizoru prostřednictvím nabídky SIMPLINK.

- 1 Propojte konektor HDMI IN televizoru s výstupním konektorem HDMI zařízení SIMPLINK pomocí kabelu HDMI.
- [Závisí na modelu]  
Domácí kina s funkcí SIMPLINK propojte podle výše uvedeného postupu a zároveň pomocí optického kabelu propojte optický digitální audio výstup televizoru s optickým digitálním vstupem zařízení SIMPLINK.
- 2 Vyberte položku **VSTUP(MOŽNOSTI)** ⇨ **Simplink**. Zobrazí se okno nabídky SIMPLINK.
- 3 V okně nastavení funkce SIMPLINK nastavte funkci SIMPLINK na hodnotu **Zap**.
- 4 V okně nabídky funkce SIMPLINK vyberte zařízení, které chcete ovládat.
  - Tato funkce funguje pouze u zařízení s logem SIMPLINK.
  - Abyste mohli funkci SIMPLINK využívat, musíte použít vysokorychlostní kabel HDMI® (ve variantě CEC (Consumer Electronics Control)). Vysokorychlostní kabely HDMI® mají pin č. 13 vyhrazen pro přenos informací mezi zařízeními.

- Pokud přepnete na jiný vstup, zařízení SIMPLINK se vypne.
- Používáte-li také zařízení třetí strany s funkcí HDMI-CEC, zařízení SIMPLINK nemusí fungovat správně.
- [Závisí na modelu]  
Pokud vyberete nebo přehráváte média ze zařízení s funkcí domácího kina, jsou automaticky připojeny **Reproduktory DK(Reproduktor)**. Připojte proto zařízení také prostřednictvím optického kabelu (prodává se zvlášť), abyste mohli funkci **Reproduktory DK(Reproduktor)** využívat.

## Popis funkce SIMPLINK

- **Přímé přehrávání** : Okamžité přehrávání multimediálního zařízení v televizoru.
- **Výběr multimediálního zařízení** : Výběr multimediálního zařízení prostřednictvím nabídky SIMPLINK, které bude přímo ovládáno z obrazovky televizoru.
- **Přehrávání disku** : Ovládání multimediálního zařízení pomocí dálkového ovladače televizoru.
- **Vypnutí všech zařízení** : Pokud vypnete televizor, všechna připojená zařízení se také vypnou.
- **Synchronizace zapnuta** : Pokud začne přehrávat zařízení s funkcí SIMPLINK připojené ke konektoru HDMI, televizor se automaticky zapne.
- **Reproduktor** : [Závisí na modelu]  
Výběr reproduktorů domácího kina nebo televizoru.

## Nastavení hesla

### SETTINGS ⇨ ZÁMEK ⇨ Nastavit heslo

Nastavení nebo změna hesla TV.  
Výchozí heslo je '0000'.

Jestliže jako Zemi vyberete Francii, heslo není '0000', ale '1234'.

Jestliže jako Zemi vyberete Francii, nelze nastavit heslo '0000'.

## Obnovení výchozích hodnot

### SETTINGS ⇨ MOŽNOSTI ⇨ Obnovit výchozí

Dojde k odstranění veškerých uložených informací a obnovení továrního nastavení televizoru. Televizor se vypne a znovu zapne a u veškerých nastavení jsou obnoveny výchozí hodnoty.

- Je-li aktivní **Rodičovský zámek**, zobrazí se vyskakovací okno a budete požádáni o zadání hesla.
- Během inicializace televizor nevypínějte.

## Odpojení zařízení USB

### Q.MENU ⇔ Zařízení USB

Vyberte úložné zařízení USB, které chcete odebrat. Po zobrazení hlášení, že zařízení USB bylo odebráno, můžete zařízení vyjmout z portu USB televizoru.

- Jakkmile bylo zařízení USB nastaveno k odebrání, není možné jej dále používat. V takovém případě zařízení USB vysuňte z portu a zasuňte jej znovu zpět.

### Používání úložných zařízení USB – upozornění

- Pokud má zařízení USB zabudován program pro automatické rozpoznávání nebo používá vlastní ovladač, nemusí v televizoru fungovat.
- Některá zařízení USB nemusí fungovat nebo nemusí fungovat správně.
- Používejte pouze úložná zařízení USB se systémem formátování souborů Windows FAT32 nebo NTFS.
- Doporučujeme používat externí pevné disky USB se jmenovitým napětím nižším než 5 V a jmenovitým proudem nižším než 500 mA.
- Doporučujeme používat paměťová zařízení USB flash o maximální kapacitě 32 GB a pevné disky USB o maximální kapacitě 2 TB.
- Pokud funkce úspory energie u pevného disku USB nefunguje správně, vypněte a znovu zapněte napájení. Další informace naleznete v návodu k obsluze externího pevného disku USB.
- Může dojít k poškození dat v úložném zařízení USB. Důležitá data si proto zálohujte v jiných zařízeních. Uživatel je sám zodpovědný za správu vlastních dat. Výrobce nenesé žádnou zodpovědnost za případnou ztrátu dat.

### Soubor podporující funkci My Media (Moje média)

- Maximální přenosová rychlost dat : 20 Mb/s (megabitů za sekundu)
- Podporované formáty externích titulků: \*.srt (SubRip), \*.smi (SAMI), \*.sub (SubViewer, MicroDVD, DVDsubtitleSystem, Subldx(Vobsub)), \*.ass/\*ssa (SubStation Alpha), \*.txt (TMplayer), \*.psb (PowerDivX)
- Podporované interní formáty titulků: XSUB (podpora interních titulků generovaných DivX6))

## Podporované formáty videa

- Maximálně: 1 920 x 1 080 při 30p (pouze Motion JPEG 640 x 480 při 30p)
- .asf, .wmv  
[Video] MPEG-2, MPEG-4 Part2, DivX3.11, DivX4, DivX5, DivX6, XviD, H.264/AVC, VC1(WMV3, WVC1), MP43  
[Zvuk] WMA Standard, WMA9(Pro), MP3, AAC, AC3, MP3, 3D WMV Single Stream.
- divx, .avi  
[Video] MPEG-2, MPEG-4 Part2, DivX3.11, DivX4, DivX5, DivX6, XviD, H.264/AVC  
[Zvuk] HE-AAC, LPCM, ADPCM, MPEG- 1 Layer I, MPEG-1 Layer II, Dolby Digital, MPEG-1 Layer III (MP3)
- .ts, .trp, .tp, .mts, .m2ts  
[Video] H.264/AVC, MPEG-2, AVS, VC1  
[Zvuk] MPEG-1 Layer I, MPEG-1 Layer II, MPEG-1 Layer III (MP3), Dolby Digital, Dolby Digital Plus, AAC, HE-AAC
- .vob  
[Video] MPEG-1, MPEG-2  
[Zvuk] Dolby Digital, MPEG-1 Layer I, MPEG- 1 Layer II, DVD-LPCM
- mp4, .m4v, .mov  
[Video] MPEG-2, MPEG-4 Part2, DivX3.11, DivX4, DivX5, DivX6, XVID, H.264/AVC  
[Zvuk] AAC, MPEG-1 Layer III (MP3)
- .mkv  
[Video] MPEG-2, MPEG-4 Part2, DivX3.11, DivX4, DivX5, DivX6, XVID, H.264/AVC  
[Zvuk] HE-AAC, Dolby Digital, MPEG-1 Layer III (MP3), LPCM
- Motion JPEG  
[Video] MJPEG  
[Zvuk] LPCM, ADPCM
- .mpg, .mpeg, .mpe  
[Video] MPEG-1, MPEG-2  
[Zvuk] MPEG-1 Layer I, MPEG-1 Layer II, Dolby Digital, LPCM
- dat  
[Video] MPEG-1, MPEG-2  
[Zvuk] MP2
- flv  
[Video] Sorenson H.263, H.264/AVC  
[Zvuk] MP3, AAC, HE-AAC
- \*rm, \*rmvb  
[Video] RV30, RV40  
[Zvuk] Dolby Digital, AAC, HE-AAC, RA6(Cook)
- 3gp, 3gp2  
[Video] H.264/AVC, MPEG-4 Part2  
[Zvuk] AAC, AMR(NB/WB)
- \*rm / \*rmvb : Závisí na modelu

### Podporované formáty zvuku

- Typ souboru: mp3  
[Přenosová rychlost]: od 32 kb/s do 320 kb/s  
[Vzorkovací frekvence]: od 16 kHz do 48 kHz  
[Podpora] MPEG1, MPEG2, Layer2, Layer3
- Typ souboru: AAC  
[Přenosová rychlost] volný formát  
[Vzorkovací frekvence]: od 8 kHz do 48 kHz  
[Podpora] ADIF, ADTS
- Typ souboru: M4A  
[Přenosová rychlost] volný formát  
[Vzorkovací frekvence]: od 8 kHz do 48 kHz  
[Podpora] MPEG-4
- Typ souboru: WMA  
[Přenosová rychlost]: od 128 kb/s do 320 kb/s  
[Vzorkovací frekvence]: od 8 kHz do 48 kHz  
[Podpora] WMA7, WMA8, WMA9 Standard
- Typ souboru: WMA 10 Pro  
[Přenosová rychlost] ~ 768 kb/s  
[Kanal / vzorkovací frekvence]  
M0: až 2kanálový zvuk při 48 kHz  
(s výjimkou režimu LBR),  
M1: až 5.1kanálový zvuk při 48 kHz,  
M2: až 5.1kanálový zvuk při 96 kHz  
[Podpora] WMA 10 Pro
- Typ souboru: OGG  
[Přenosová rychlost] volný formát  
[Vzorkovací frekvence]: od 8 kHz do 48 kHz  
[Podpora] OGG Vorbis

### Podporované formáty fotografií

- Kategorie : 2D (jpeg, jpg, jpe)  
[Dostupné typy souborů] SOF0: základní,  
SOF1 : rozšířený základní,  
SOF2 : progresivní  
[Velikost fotografií] Minimálně: 64 x 64,  
Maximálně: Běžný typ : 15 360 (š) x 8 640 (v)  
Progresivní typ: 1 920 (š) x 1 440 (v)
- Kategorie: BMP  
[Velikost fotografií] Minimálně: 64 x 64, Maximálně:  
9 600 x 6 400
- Kategorie : PNG  
[Dostupný typ souborů] prokládané, neprokládané  
[Velikost fotografií] Minimálně: 64 x 64, Maximálně:  
Prokládaný: 1 200 x 800, Neprokládaný:  
9 600 x 6 400
- Zobrazení souborů ve formátech BMP nebo PNG  
může být pomalejší než zobrazení souborů ve  
formátu JPEG.

## ZOBRAZENÍ WEBOVÉHO NÁVODU K OBSLUZE

Chcete-li získat podrobné informace v uživatelské příručce, navštivte stránky [www.lg.com](http://www.lg.com).

## NASTAVENÍ EXTERNÍHO OVLÁDACÍHO ZAŘÍZENÍ

Pokud chcete získat informace o nastavení externího ovládacího zařízení, navštivte webovou stránku [www.lg.com](http://www.lg.com).

## ÚDRŽBA

### Čištění televizoru

V zájmu co nejlepší funkčnosti a prodloužení životnosti televizor pravidelně čistěte.



#### UPOZORNĚNÍ

- Nezapomeňte nejprve vypnout napájení a odpojit napájecí kabel i všechny ostatní kabely.
- Pokud je televizor delší dobu bez dohledu a nepoužívá se, odpojte napájecí kabel z elektrické zásuvky, abyste zamezili poškození bleskem nebo proudovým rázem.

### Obrazovka, rámeček, kryt a stojan

- Chcete-li odstranit prach nebo drobné znečištění, otřete povrch suchou, čistou a měkkou utěrkou.
- Chcete-li odstranit silné znečištění, otřete povrch měkkou utěrkou navlhčenou v čisté vodě nebo v roztoku jemného saponátu. Ihned po otření osušte povrch suchou utěrkou.



#### UPOZORNĚNÍ

- Nikdy se nedotýkejte obrazovky, aby nedošlo k jejímu poškození.
- Netlačte na povrch obrazovky, nepřejíždějte po něm ani do něj neťukejte nehtem nebo ostrým předmětem, jinak mohou vzniknout škrábance a obraz bude zkreslený.
- Nepoužívejte chemické látky, které mohou výrobek poškodit.
- Na povrch nestříkejte tekutinu. Pokud se do televizoru dostane voda, může dojít k požáru, zranění elektrickým proudem nebo nesprávné funkci.

### Napájecí kabel

Pravidelně odstraňujte prach nebo nečistotu nahromaděnou na napájecím kabelu.

## ODSTRAŇOVÁNÍ POTÍŽÍ

Problém	Řešení
Televizor nelze ovládat dálkovým ovladačem.	<ul style="list-style-type: none"> <li>• Zkontrolujte čidlo dálkového ovladače a zkuste znovu.</li> <li>• Zkontrolujte, zda se mezi výrobkem a dálkovým ovladačem nenachází překážka.</li> <li>• Zkontrolujte stav baterií a zda jsou správně vloženy (+ na ⊕, - na ⊖).</li> </ul>
Nezobrazuje se žádný obraz a není slyšet žádný zvuk.	<ul style="list-style-type: none"> <li>• Zkontrolujte, zda je výrobek zapnutý.</li> <li>• Zkontrolujte, zda je napájecí kabel připojen k elektrické zásuvce.</li> <li>• Zkontrolujte, zda není vadná elektrická zásuvka – připojte do ní jiná zařízení.</li> </ul>
Televizor se náhle vypne.	<ul style="list-style-type: none"> <li>• Zkontrolujte nastavení napájení. Mohlo dojít k výpadku napájení.</li> <li>• Zkontrolujte, zda není funkce <b>Aut. pohot. režim</b> (Závisí na modelu) / <b>Časovač vypnutí</b> / <b>Čas vypnutí</b> aktivována v nastavení <b>ČAS</b>.</li> <li>• Je-li televizor zapnutý, ale bez signálu, vypne se televizor automaticky po 15 minutách nečinnosti.</li> </ul>
Při připojení k počítači (HDMI) se zobrazí zpráva „Žádný signál“ nebo „Neplatný formát“.	<ul style="list-style-type: none"> <li>• Vypněte/zapněte televizor pomocí dálkového ovladače.</li> <li>• Připojte kabel HDMI znovu.</li> <li>• Zapněte televizor a restartujte počítač.</li> </ul>







# POUŽÍVATEĽSKÁ PRÍRUČKA LED TV\*

\*Televízory LED spoločnosti LG využívajú obrazovku LCD s podsvietením LED.

Pred použitím zariadenia si pozorne prečítajte túto príručku a odložte si ju pre budúce použitie.

[www.lg.com](http://www.lg.com)

## LICENCIE

Podporované licencie sa môžu u jednotlivých modelov líšiť. Ďalšie informácie o licenciách nájdete na webovej lokalite [www.lge.com](http://www.lge.com).



Vyrobené na základe licencie od spoločnosti Dolby Laboratories. Dolby a dvojitý symbol D sú obchodné značky spoločnosti Dolby Laboratories.



„Výrazy HDMI, HDMI High-Definition Multimedia Interface a logo HDMI sú obchodnými značkami alebo registrovanými obchodnými značkami spoločnosti HDMI Licensing, LLC v Spojených štátoch amerických a ďalších krajinách.“



O SLUŽBE DIVX VIDEO: DivX® je formát digitálneho videa vytvorený spoločnosťou DivX, LLC, ktorá je dcérskou spoločnosťou spoločnosti Rovi Corporation. Toto zariadenie je zariadenie s oficiálnym certifikátom DivX®. Jeho prísne testovanie dokázalo, že prehráva videá vo formáte DivX. Ďalšie informácie a softvérové nástroje na konverziu súborov do videoformátu DivX nájdete na lokalite [divx.com](http://divx.com).

O SLUŽBE DIVX VIDEO NA POŽIADANIE: Toto certifikované zariadenie DivX Certified® musí byť registrované, aby mohlo prehrávať zakúpené filmy DivX Video na požiadanie (VOD – Video-on-Demand). Na získanie registračného kódu vyhľadajte v ponuke s nastavením zariadenia časť DivX VOD. Ďalšie informácie o dokončení postupu registrácie nájdete na lokalite [vod.divx.com](http://vod.divx.com).

„Certifikované zariadenie DivX Certified®, ktoré prehráva formát DivX video až do rozlíšenia HD 1080p, vrátane prémiového obsahu“

„DivX®, DivX Certified® a súvisiace logá sú ochranné známky spoločnosti Rovi Corporation alebo jej dcérskych spoločností a používajú sa na základe licencie.“

„Chránené jedným alebo niekoľkými z nasledujúcich patentov USA:  
7,295,673; 7,460,668; 7,515,710; 7,519,274“

## INFORMÁCIE O SOFTVÉRI TYPU OPEN SOURCE

Ak chcete získať zdrojový kód, ktorý sa poskytuje na základe licencie GPL, LGPL, MPL a ďalších licencií typu Open Source (s otvoreným zdrojovým kódom) a ktorý je obsiahnutý v tomto produkte, navštívte webovú lokalitu <http://opensource.lge.com>.

Okrem zdrojového kódu si taktiež môžete prevziať všetky uvedené licenčné podmienky, upozornenia týkajúce sa zrieknutia záruky a autorských práv.

Po zaslaní žiadosti na e-mailovú adresu [opensource@lge.com](mailto:opensource@lge.com) vám spoločnosť LG Electronics tiež poskytne otvorený zdrojový kód na disku CD-ROM za poplatok, ktorý pokrýva náklady spojené s jeho dodaním (ako je cena média, poštovné a balné). Táto ponuka platí tri (3) roky od dátumu zakúpenia daného produktu.

# BEZPEČNOSTNÉ POKYNY



Pred použitím produktu si pozorne prečítajte bezpečnostné opatrenia.



## VAROVANIE



- Televízor a diaľkový ovládač neumiestňujte na nasledujúce miesta:
  - miesto vystavené priamemu slnečnému svitu,
  - miesto s vysokou vlhkosťou, ako je napríklad kúpeľňa,
  - miesto v blízkosti zdroja tepla, ako sú napríklad kachle a iné zariadenia produkujúce teplo,
  - miesto v blízkosti kuchynských drezov alebo zvlhčovačov, kde produkt môže byť jednoducho vystavený pôsobeniu pary alebo oleja,
  - miesto vystavené pôsobeniu dažďa alebo vetra,
  - miesto v blízkosti nádob s vodou, ako sú napríklad vázy.

V opačnom prípade by mohlo dôjsť k požiaru, zásahu elektrickým prúdom, poruchám alebo deformácii produktu.



- Nenechávajte produkt na prašných miestach. Mohlo by dôjsť k požiaru.

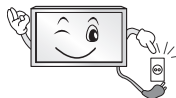

- Sieťová zástrčka slúži na odpojenie zariadenia. Táto zástrčka musí byť neustále dostupná.



- Nechytajte zástrčku mokrymi rukami. Ak je kolík zástrčky mokrý alebo zaprášený, dôkladne ho osušte alebo z neho zotrite prach. Nadmerná vlhkosť by mohla zapríčiniť zásah elektrickým prúdom.



- Uistite sa, že je napájací kábel pripojený k uzemnenej elektrickej zásuvke. (Platí v prípade neuzemnených zariadení.) Mohol by vás zasiahnuť elektrický prúd alebo by ste sa mohli poraniť.

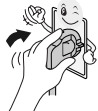

- Dôkladne pripojte napájací kábel. Ak nie je napájací kábel pripojený dôkladne, mohlo by dôjsť k požiaru.



- Uistite sa, že sa napájací kábel nedotýka horúcich objektov, napríklad ohrievača. Mohlo by dôjsť k požiaru alebo zásahu elektrickým prúdom.



- Nekládte ťažké predmety ani samotný produkt na napájacie káble. V opačnom prípade by to mohlo viesť k požiaru alebo zásahu elektrickým prúdom.



- Ohnite kábel antény v mieste prechodu z vonkajšieho prostredia do vnútra budovy, aby ste zabránili zatekaniu dažďovej vody. Voda môže spôsobiť poškodenie vnútorných súčastí produktu a zásah elektrickým prúdom.



- Pri montáži na stenu televízor nevešajte za napájací alebo signálny kábel zo zadnej strany televízora. Mohlo by to viesť k požiaru alebo zásahu elektrickým prúdom.

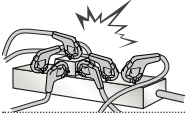

- Nezapájajte priveľa elektrických zariadení do jednej elektrickej zásuvky. Mohlo by to viesť k požiaru v dôsledku prehrievania.



- Pri pripájaní externých zariadení dajte pozor, aby sa vám televízor neprevrhol alebo aby vám nespadol. Mohlo by to viesť k poraneniu osôb alebo poškodeniu produktu.



- Uchovávajte balenie chrániace produkt pred vlhkosťou alebo vinylové balenie mimo dosahu detí. Prehltnutie ochranného materiálu je nebezpečné. Ak dôjde k prehltnutiu, vyvolajte u postihnutého zvracanie a odveďte ho do najbližšej nemocnice. Vinylový obal by navyše mohol spôsobiť zadusenie. Uchovávajte ho mimo dosahu detí.



- Nedovoľte deťom, aby sa šplhali alebo vešali na televízor. Televízor sa môže prevrhnúť a spôsobiť vážne poranenia.



- Použité batérie starostlivo likvidujte tak, aby ich nemohli prehltnúť deti. Ak dieťa prehltne batériu, okamžite ho vezmite na vyšetrenie k lekárovi.



- Nevkladajte do koncovky napájacieho kábla žiadny vodivý predmet (napríklad kovovú paličku), kým je druhý koniec kábla zapojený do elektrickej zásuvky. Taktiež sa nedotýkajte napájacieho kábla po jeho pripojení do elektrickej zásuvky. Mohol by vás zasiahnuť elektrický prúd. (v závislosti od modelu)



- Nekladte ani neskladujte horľavé látky v blízkosti produktu. Hrozí nebezpečenstvo explózie alebo požiaru v dôsledku neopatrného zaobchádzania s horľavými látkami.



- Do produktu nevhadzujte kovové predmety, ako sú napríklad mince, sponky do vlasov, paličky alebo drôty, ani horľavé predmety, ako napríklad papier alebo zápalky. Obzvlášť opatrné musia byť deti. Mohlo by dôjsť k zásahu elektrickým prúdom, požiaru alebo poraneniu. Ak do produktu spadne cudzí objekt, odpojte napájací kábel a obráťte sa na servisné stredisko.



- Na produkt nerozprašujte vodu ani ho nečistíte pomocou horľavých látok (riedidlo alebo benzén). Mohlo by dôjsť k požiaru alebo zásahu elektrickým prúdom.



- Nevystavujte produkt silným nárazom. Zabráňte, aby doň spadli akékoľvek predmety. Na obrazovku nekladte žiadne predmety. Mohli by ste sa poraniť alebo by sa mohol poškodiť produkt.



- Počas silnej búrky sa nikdy nedotýkajte produktu ani antény. Mohol by vás zasiahnuť elektrický prúd.

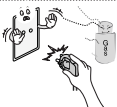

- Ak došlo k úniku plynu, v žiadnom prípade sa nedotýkajte elektrickej zásuvky. Otvorte okná a vyvetrajte. Mohlo by dôjsť k požiaru alebo popáleniu spôsobenému iskrou.



- Nerozoberajte, neopravujte ani nijako neupravujte produkt sami. Mohlo by dôjsť k požiaru alebo zásahu elektrickým prúdom. V prípade potreby preskúšania, kalibrácie alebo opravy produktu kontaktujte servisné stredisko.



- Ak dôjde k niektorej z nasledujúcich situácií, produkt okamžite odpojte od zdroja napájania a kontaktujte miestne servisné stredisko.
  - Produkt bol vystavený nárazu
  - Produkt sa poškodil
  - Do produktu sa dostali cudzie predmety
  - Z produktu uniká dym alebo nezvyčajný zápach

Mohlo by to viesť k požiaru alebo zásahu elektrickým prúdom.



- Ak nebudete produkt dlhší čas používať, odpojte napájací kábel od produktu. Usadený prach by mohol spôsobiť požiar a narušenie izolácie by mohlo spôsobiť únik elektrického prúdu, zásah elektrickým prúdom alebo požiar.



- Na zariadenie nesmie nič kvapkať ani prskať a nesmú sa naň umiestňovať predmety naplnené tekutinou, napríklad vázy.

- Neinštalujte tento produkt na stenu, pretože by mohol byť vystavený pôsobeniu oleja alebo olejovým čistočkám. Môže dôjsť k poškodeniu produktu a jeho pádu.



## UPOZORNENIE

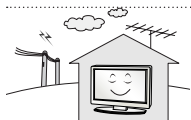

- Produkt umiestnite mimo dosahu rádiových vln.

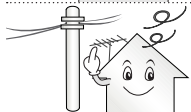

- Medzi vonkajšou anténou a vedením napätia musí byť dostatočná vzdialenosť, aby nedošlo ku kontaktu antény s vedením, ani keby anténa spadla. Mohlo by dôjsť k zásahu elektrickým prúdom.



- Produkt neinštalujte na miestach, ako sú napríklad nestabilné police alebo naklonené plochy. Vyhýbajte sa aj miestam vystaveným vibráciám alebo miestam, kde produkt nemožno úplne podprieť. V opačnom prípade by produkt mohol spadnúť alebo prevrátiť sa, čo môže spôsobiť poranenia alebo poškodenie produktu.

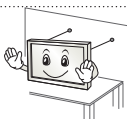

- Ak produkt inštalujete na stojan, je potrebné produkt zaistiť proti prevrhnutiu. V opačnom prípade sa produkt môže prevrhnúť a spôsobiť poranenia.

- Ak chcete produkt namontovať na stenu, na zadnú stranu produktu pripevnite montážne rozhranie kompatibilné s normou VESA (voliteľná súčasť). Pri inštalácii súpravy na použitie nástennej konzoly (voliteľné súčasti) súpravu pozorne upevnite tak, aby nespadla na zem.
- Používajte výlučne prídavné zariadenia/príslušenstvo určené výrobcom.



- Pri inštalácii antény sa poraďte s kvalifikovaným servisným pracovníkom. Mohlo by dôjsť k požiaru alebo zásahu elektrickým prúdom.

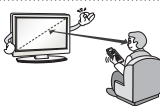

- Televízor vám odporúčame sledovať zo vzdialenosti zodpovedajúcej minimálne 2 až 7-násobku veľkosti uhlopriečky obrazovky. Ak sledujete televízor dlhšiu dobu, môže sa u vás prejaviť rozostrené videnie.

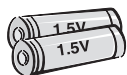

- Používajte iba špecifikovaný typ batérie. Iný typ by mohol spôsobiť poškodenie diaľkového ovládača.

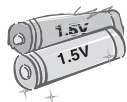

- Nepoužívajte nové batérie spolu so starými batériami. Mohlo by to viesť k prehrievaniu alebo pretečeniu batérií.

- Batérie nesmú byť vystavované nadmernému teplu, preto ich uchovávajte mimo priameho slnečného žiarenia, otvoreného ohňa a elektrických ohrievačov.
- Nevkladajte do nabíjačky batérie, ktoré nie sú nabíjateľné.



- Ubezpečte sa, že medzi diaľkovým ovládaním a snímačom nie sú žiadne objekty.



- Slnečné svetlo alebo svetlo z iného silného zdroja môže rušiť signál z diaľkového ovládača. V takom prípade zvýšte zatemnenie miestnosti.

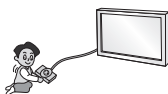

- Pri pripájaní externých zariadení (napríklad konzol pre videohry) skontrolujte, či je dĺžka pripájacích káblov dostatočná. V opačnom prípade by sa produkt mohol prevrhnúť, čo môže spôsobiť poranenia alebo poškodenie produktu.



- Produkt nezapínajte ani nevypínajte zapájaním do elektrickej zásuvky alebo odpájaním od elektrickej zásuvky. (Nepoužívajte elektrickú zástrčku na zapínanie a vypínanie.) Mohlo by dôjsť k mechanickej poruche alebo zásahu elektrickým prúdom.

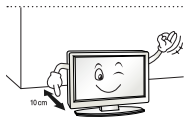

- Ak chcete predísť prehrievaniu produktu, postupujte podľa nasledujúcich pokynov na inštaláciu.
  - Vzdialenosť medzi produktom a stenou musí byť väčšia než 10 cm.
  - Produkt neinštalujte na mieste, kde nie je zaistené dostatočné prúdenie vzduchu (napr. na policu alebo do vstavanej skrine).
  - Produkt neinštalujte na koberec ani na iný mäkký podklad.
  - Skontrolujte, či vetracie otvory nie sú blokované obrusom alebo závesom.

V opačnom prípade by mohlo dôjsť k požiaru.

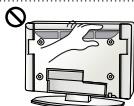

- Dávajte pozor, aby ste sa pri dlhodobom sledovaní televízora nedotkli ventilačných otvorov, pretože môžu byť horúce. Prevádzku alebo výkon produktu to žiadnym spôsobom neovplyvňuje.

- Pravidelne kontrolujte kábel zariadenia a ak sa javí poškodený alebo narušený, odpojte ho, zariadenie ďalej nepoužívajte a zabezpečte, aby vám školený servisný technik kábel vymenil za správny náhradný diel.

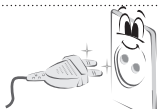

- Zabráňte usádzaniu prachu na kolíkoch zástrčky alebo v zásuvke. Mohlo by dôjsť k požiaru.

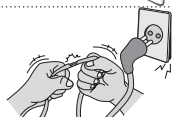

- Chráňte napájací kábel pred fyzickým alebo mechanickým namáhaním, napríklad pred ohýbaním, skrúcaním, zaseknutím, privretím do dvier alebo postúpaním. Mimoriadnu pozornosť venujte zástrčkám, sieťovým elektrickým zásuvkám a miestu, kde kábel vychádza zo zariadenia.



- Netlačte na panel príliš silno rukou ani ostrým predmetom, napríklad nechťom, ceruzkou alebo perom, aby ste ho nepoškriabali.



- Vyhýbajte sa dlhodobému dotýkaniu sa obrazovky a pritláčaniu prstov k obrazovke. V opačnom prípade môže dôjsť k dočasnému skresleniu obrazu na obrazovke.



- Pri čistení produktu a jeho súčastí odpojte produkt od zdroja napájania a potom ho utrite mäkkou tkaninou. Pôsobenie nadmernej sily môže spôsobiť poškriabanie alebo zmenu farby. Na produkt nerozprašujte vodu a neutierajte ho mokrou tkaninou. Nikdy nepoužívajte prípravky na čistenie skla, automobilov alebo priemyselné leštiace prostriedky, abrazíva alebo vosk, benzén, alkohol atď., ktoré môžu poškodiť produkt a jeho panel. V opačnom prípade by mohlo dôjsť k požiaru, zásahu elektrickým prúdom alebo poškodeniu produktu (deformácii, korózii alebo popraskaniu).

- Ak ste zariadenie vypli pomocou VYPÍNAČA a neodpojili ho od elektrickej zásuvky, stále je pripojené k zdroju napájania striedavým prúdom.



- Pri odpájaní kábla postupujte tak, že kábel uchopíte za zástrčku a vytiahnete ho. Ak sa vodiče v napájacom kábli prerušia, môže dôjsť k požiaru.



- Pri premiestňovaní produktu najprv skontrolujte, či ste vypli napájanie. Potom odpojte napájací kábel, kábel antény a všetky pripojené káble. Takto predídete poškodeniu televízora alebo napájacieho kábla, čo by mohlo viesť k požiaru alebo zásahu elektrickým prúdom.



- Pri premiestňovaní alebo vybalovaní produktu pracujte vo dvojici, pretože produkt je ťažký.  
V opačnom prípade by mohlo dôjsť k zraneniu.



- Raz do roka kontaktujte servisné stredisko za účelom vyčistenia vnútorných súčastí produktu.  
Nahromadený prach by mohol spôsobiť mechanickú poruchu.



- Všetky servisné zásahy zverte kvalifikovaným servisným pracovníkom. Servis je nevyhnutný v prípade, ak bolo zariadenie akýmkoľvek spôsobom poškodené, napríklad ak je poškodený napájací kábel alebo zástrčka, ak sa na zariadenie rozliala tekutina alebo doň spadli akékoľvek predmety, ak bolo zariadenie vystavené dažďu alebo vlhkosti, ak nefunguje normálne alebo ak spadlo.



- Ak je produkt na dotyk studený, po zapnutí môže mierne „blikat“. Ide o bežný jav, nejde o poruchu produktu.



- Panel je produkt s rozlíšením od dvoch do šiestich miliónov pixelov, ktorý využíva špičkové technológie. Na paneli môžete vidieť malé čierne bodky alebo jasne sfarbené bodky (červené, modré alebo zelené) s veľkosťou 1 ppm. Nenaznačuje to žiadnu poruchu a nemá to vplyv na výkon a spoľahlivosť produktu.  
Tento jav sa vyskytuje aj u produktov inej značky a nezakladá nárok na výmenu produktu alebo vrátenie peňazí.



- V závislosti od vašej polohy pri pozeraní (zľava/sprava/zhora/zdola) sa vám môže zdať, že jas a farby panela sa menia.  
Tento jav sa vyskytuje v dôsledku vlastností panela. Nesúvisí s výkonom produktu a nejde o poruchu.

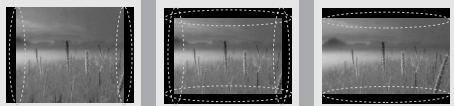

- Ak sa na obrazovke dlhší čas zobrazujú nehybný obraz (napr. logo vysielacieho kanála, ponuka na obrazovke, scéna z videohry), môže to spôsobiť poškodenie obrazovky a vypálenie obrazu, ktoré sa označuje aj ako pretrvávajúce obrazu. Záruka na produkt sa nevzťahuje na vypálenie obrazu.  
Vyhýbajte sa dlhodobému zobrazovaniu statického obrazu na televíznej obrazovke (2 alebo viac hodín, ak ide o televízor LCD, 1 alebo viac hodín, ak ide o plazmový televízor).  
Ak dlhú dobu sledujete na televízore obsah s pomerom strán 4:3, na okrajoch panela môže dôjsť k vypáleniu obrazu.  
Tento jav sa vyskytuje aj u produktov inej značky a nezakladá nárok na výmenu produktu alebo vrátenie peňazí.

#### • Sprievodné zvuky

„Praskot“: pri sledovaní alebo vypínaní televízora môžete počuť praskot, ktorý vzniká pri tepelnom zmršťovaní plastov v dôsledku zmeny teploty a vlhkosti. Tento zvuk je bežný v prípade produktov, v ktorých sa vyžaduje tepelná deformácia. Bzučanie elektrických obvodov alebo panela: vysokorychlostný prepínací obvod, ktorý poskytuje prevažné množstvo prúdu potrebného na prevádzku produktu, generuje nízkofrekvenčný zvuk. Tento zvuk sa líši v závislosti od produktu.  
Generovaný zvuk nemá vplyv na výkon a spoľahlivosť produktu.

- V blízkosti televízora nepoužívajte elektrické spotrebiče s vysokým napätím (napr. elektrickú mucholapku).  
Mohlo by to spôsobiť poruchu výrobku.



## Sledovanie 3D zobrazenia (len 3D modely)



### VAROVANIE

#### Prostredie pri sledovaní

- Čas sledovania
  - Pri sledovaní obsahu vo formáte 3D si každú hodinu dajte prestávku 5 až 15 minút. Dlhodobé sledovanie obsahu vo formáte 3D môže vyvolať bolesti hlavy, závraty, únavu alebo námahu očí.

#### Fotosenzitívne osoby trpiace záchvatmi a chronicky choré osoby

- Pri vystaveniu pôsobeniu blikajúceho svetla alebo určitým vzorom v obsahu vo formáte 3D sa u niektorých používateľov môžu vyskytnúť záchvaty alebo iné abnormálne príznaky.
- Ak máte pocit nevoľnosti, ste tehotná alebo trpíte chronickou chorobou, ako je epilepsia, poruchy srdcového rytmu alebo poruchy krvného tlaku atď., nepozerajte videá vo formáte 3D.
- Obsah vo formáte 3D sa neodporúča sledovať osobám trpiacim na stereoslepotu alebo anomálie vnímania priestorového obrazu. Pri sledovaní sa u nich môže vyskytnúť dvojité videnie alebo nepohodlie.
- Ak trpíte na strabizmus (škúlenie), amblyofiu (slabozrakosť) alebo astigmatizmus, môžete mať problémy s vnímaním hĺbky a v dôsledku dvojitého videnia môžete ľahko pociťiť únavu. Odporúča sa, aby ste si dávali prestávky častejšie než priemerná dospelá osoba.
- Ak jedným okom vidíte lepšie než druhým okom, pred sledovaním obsahu vo formáte 3D použite prostriedky na úpravu zraku.

#### Príznaky vyžadujúce prerušenie alebo ukončenie sledovania obsahu vo formáte 3D

- Nesledujte obsah vo formáte 3D, ak pociťujete únavu v dôsledku nedostatku spánku, prepracovania alebo požitia alkoholu.
- Ak spozorujete tieto príznaky, prestaňte s používaním alebo sledovaním obsahu vo formáte 3D a oddýchnite si, kým tieto príznaky nezmiznú.
  - Ak príznaky pretrvávajú, poraďte sa s lekárom. Medzi takéto príznaky môže patriť bolenie hlavy, bolenie očí, závraty, nevoľnosť, búšenie srdca, rozmazané videnie, nepohodlie, dvojité videnie, nepríjemné pocity z pozerania alebo únava.



## UPOZORNENIE

### Prostredie pri sledovaní

- Vzdialenosť pri sledovaní
  - Obsahu vo formáte 3D vám odporúčame sledovať zo vzdialenosti zodpovedajúcej minimálne dvojnásobku veľkosti uhlopriečky obrazovky. Ak máte pri sledovaní obsahu vo formáte 3D nepríjemné pocity, presuňte sa do väčšej vzdialenosti od obrazovky.

### Odporúčania pre rôzne vekové skupiny

- Deti
  - Deťom mladším ako 6 rokov sa zakazuje používať alebo sledovať obsah vo formáte 3D.
  - Deti vo veku do 10 rokov môžu prehnane reagovať a prežívať nadmerné vzrušenie, pretože ich zrak je vo vývoji (môžu sa napríklad pokúšať dotknúť sa obrazovky alebo skočiť do obrazovky). Deti sledujúce obsah vo formáte 3D je potrebné špeciálne sledovať a venovať im pri tom zvýšenú pozornosť.
  - Deti majú vyššiu binokulárnu disparitu sledovania obsahu vo formáte 3D než dospelí, pretože vzdialenosť medzi ich očami je menšia než u dospelých. Preto budú stereoskopickú hĺbku obrazu vo formáte 3D vnímať intenzívnejšie než dospelí.
- Mladistvé osoby
  - Mladistvé osoby vo veku do 19 rokov môžu v dôsledku stimulácie svetlom obsahu vo formáte 3D reagovať precitlivo. Odporúča sa, aby sa vyhli dlhému sledovaniu obsahu vo formáte 3D, keď sú unavení.
- Staršie osoby
  - Staršie osoby môžu vnímať menej 3D efektov než mladšie osoby. Pred televízorom by nemali sedieť vo vzdialenosti menšej než je odporúčaná vzdialenosť.

### Upozornenia pri používaní 3D okuliarov

- Používajte 3D okuliare od spoločnosti LG. V opačnom prípade nemusíte správne vidieť videá vo formáte 3D.
- Nepoužívajte 3D okuliare namiesto svojich bežných okuliarov, slnečných okuliarov ani ochranných okuliarov.
- Používanie upravovaných 3D okuliarov môže spôsobiť námahu očí alebo deformáciu obrazu.
- 3D okuliare nevystavujte extrémne vysokým ani nízkym teplotám. Vedie to k ich deformácii.
- 3D okuliare sú krehké a ľahko sa poškriabu. Na utieranie šošoviek vždy používajte mäkký a čistý kus tkaniny. Nepoškriabte šošovky 3D okuliarov ostrými predmetmi a pri ich čistení a utieraní nepoužívajte chemikálie.

**! POZNÁMKA**

- Nákras sa môže líšiť od vášho televízora.
- Obrazovka vášho TV sa môže líšiť od obrazovky zobrazenej v tomto návode na obsluhu.
- Dostupné ponuky a možnosti sa môžu líšiť v závislosti od zdrojového vstupu alebo modelu výrobku, ktorý používate.
- K tomuto televízoru môžu byť v budúcnosti pridané ďalšie funkcie.
- Ak chcete znížiť spotrebu energie, môžete televízor uviesť do pohotovostného režimu. Ak televízor nebudete určitý čas sledovať, mali by ste ho vypnúť, aby ste tak znížili spotrebu energie.
- Spotrebu energie počas používania môžete značne znížiť znížením jasů obrazu, čím znížite aj celkové prevádzkové náklady.

## MONTÁŽ A PRÍPRAVA

### Rozbalenie

Skontrolujte, či sa v škatuli produktu nachádzajú nasledujúce položky. Ak niektoré príslušenstvo chýba, obráťte sa na miestneho predajcu, u ktorého ste produkt zakúpili. Obrázky prezentované v tejto príručke sa môžu odlišovať od skutočného vzhľadu produktu a položiek.

**! UPOZORNENIE**

- Aby ste zabezpečili bezpečnosť a dlhú životnosť produktu, nepoužívajte žiadne neschválené príslušenstvo.
- Záruka sa nevzťahuje na akékoľvek poškodenie alebo zranenie spôsobené používaním neschváleného príslušenstva.
- Niektoré modely majú na obrazovke nalepenú tenkú fóliu, ktorá sa nesmie odstrániť.

**! POZNÁMKA**

- Položky dodané s produktom sa môžu u jednotlivých modelov líšiť.
- Technické parametre produktu alebo obsah tejto príručky sa môžu zmeniť bez predchádzajúceho upozornenia v dôsledku inovácie funkcií produktu.
- Pre optimálne pripojenie by malo mať orámovanie káblov HDMI a zariadení USB hrúbku menšiu ako 10 mm a šírku menšiu ako 18 mm. Použite predĺžovací kábel, ktorý podporuje rozhranie USB 2.0, ak kábel USB alebo pamäťové zariadenie USB nemožno zasunúť do USB portu na televízore.

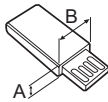
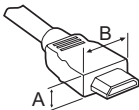

\*A ≤ 10 mm

\*B ≤ 18 mm

- Použite certifikovaný kábel s pripojeným logom HDMI.
- Ak nepoužijete certifikovaný kábel HDMI, obrazovka nemusí zobrazovať alebo sa môže vyskytnúť chyba pripojenia. (Odporúčané typy káblov HDMI)
  - Vysokorychlostný kábel HDMI®/™
  - Vysokorychlostný kábel HDMI®/™ so sieťou Ethernet

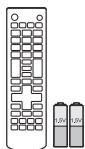

**Diaľkový ovládač a batérie (AAA)**

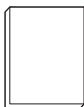

**Používateľská príručka**



**Kábel napájania**

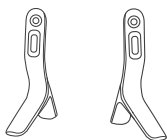

**Základňa stojana**

(len modely LB55\*\*, LB56\*\*-ZE / ZC, LB62\*\*-ZA / ZB / ZD)

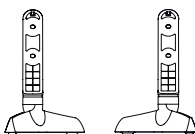

**Základňa stojana**

(len modely LB56\*\*-ZT / ZQ, LB62\*\*-ZE)



**Skrutky stojana**

4EA, M4 x L14  
(len modely 42/49LB55\*\*, 39/42/47/50/55/60LB56\*\*, 42/49/55LB62\*\*)



**Skrutky stojana**

4EA, M4 x L20  
(len modely 32LB55\*\*, 32LB56\*\*, 32LB62\*\*)



**Distancné podložky pre nástenný držiak**

2EA  
(len modely 42LB55\*\*, 42LB56\*\*, 42LB62\*\*)



**Uchytenie káblov**

2EA  
(len modely LB55\*\*, LB56\*\*-ZE / ZC / ZT / ZQ, LB62\*\*-ZA / ZB / ZD / ZE)

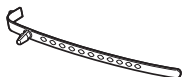

**Držiak káblov**

(V závislosti od modelu)



**Okuliare Cinema 3D**

Počet 3D okuliarov sa môže líšiť v závislosti od modelu alebo krajiny.  
(len modely LB62\*\*)

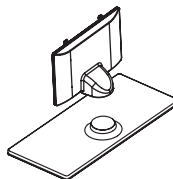

**Telo stojana / Základňa stojana**

(len modely LB56\*\*-ZX, LB62\*\*-ZM)



**Skrutky stojana**

4EA, M4 x L20  
(len modely LB56\*\*-ZX, LB62\*\*-ZM)



**Gumička**

2EA  
(len modely LB56\*\*-ZX, LB62\*\*-ZM)

## Položky zakúpené samostatne

Samostatne zakúpené položky môžu byť bez upozornenia zmenené alebo upravené s cieľom zlepšenia kvality. Tieto zariadenia si môžete zakúpiť u svojho predajcu. Tieto zariadenia fungujú iba s určitými modelmi.

Zvukové zariadenie  
LG

**AG-F\*\*\***  
Okuliare Cinema 3D

**AG-F\*\*\*DP**  
Okuliare Dual Play

Kompatibilita	LB56** / LB55**	LB62**
Zvukové zariadenie LG	•	•
<b>AG-F***</b> Okuliare Cinema 3D		•
<b>AG-F***DP</b> Okuliare Dual Play		•

Názov alebo dizajn modelu sa môže zmeniť na základe aktualizácie funkcií produktu, situácie alebo podmienok výrobcu.

## Súčasti a tlačidlá

Typ A : LB55\*\*, LB56\*\*-ZE / ZC, LB62\*\*-ZA / ZB / ZD

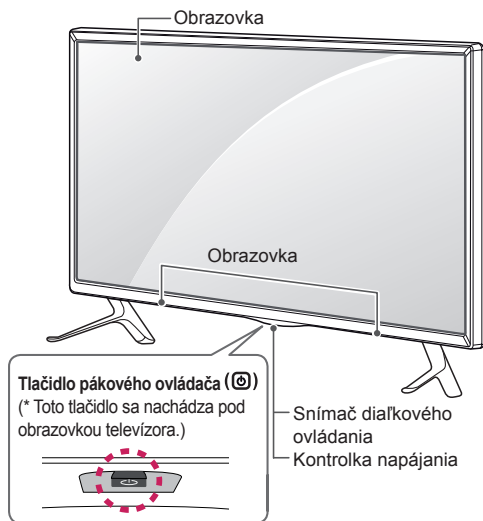

Typ C : LB56\*\*-ZX, LB62\*\*-ZM

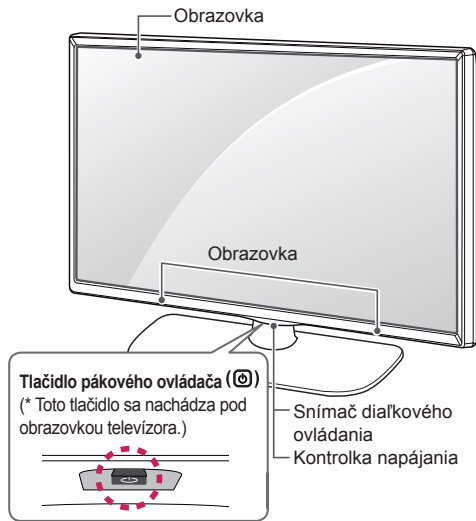

Typ B : LB56\*\*-ZT / ZQ, LB62\*\*-ZE

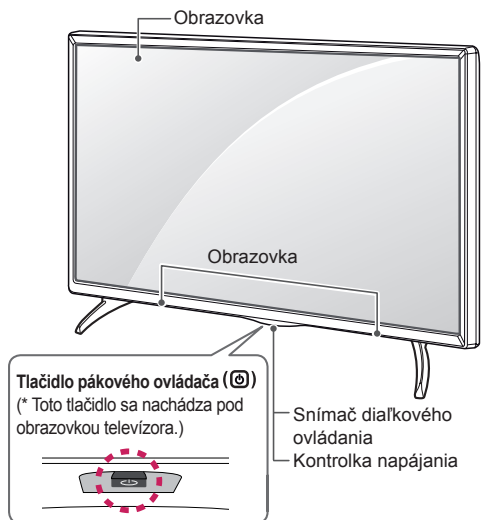



### ! POZNÁMKA

- Osvetlenie loga LG alebo kontrolku napájania môžete zapnúť alebo vypnúť zvolením položky **MOŽNOSTI** v hlavných ponukách.

## Používanie tlačidla pákového ovládača

Funkcie TV môžete jednoducho ovládať stlačením alebo posunutím tlačidla pákového ovládača nahor, nadol, doľava alebo doprava.

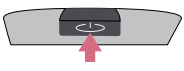
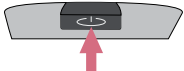
### Základné funkcie

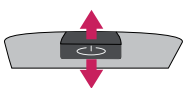
	Napájanie zapnuté	Keď je televízor vypnutý, raz stlačte tlačidlo pákového ovládača a uvoľnite ho.
	Vypnúť napájanie	Keď je televízor zapnutý, na pár sekúnd stlačte tlačidlo pákového ovládača a uvoľnite ho. (Avšak, ak je na obrazovke zobrazené tlačidlo Ponuka, stlačením a podržaním tlačidla pákového ovládača opustíte Ponuka.)
	Ovládanie hlasitosti	Keď tlačidlo pákového ovládača posuniete doľava alebo doprava, bude sa meniť úroveň hlasitosti.
	Ovládanie programov	Posunutím tlačidla pákového ovládača nahor alebo nadol môžete prechádzať uloženými programami.





### ! POZNÁMKA

- Pri manipulácii s tlačidlom pákového ovládača dávajte pozor, aby ste ho nestlačili. Posúvajte ho len nahor, nadol, doľava a doprava. Ak stlačíte najprv tlačidlo pákového ovládača, nebude možné nastaviť úroveň hlasitosti a uložené programy.

### Nastavenie ponuky

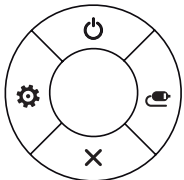
Keď je televízor zapnutý, stlačte tlačidlo pákového ovládača jedenkrát.

Položky ponuky (🔌, ⚙️, ✖️, 📺) môžete nastaviť posunutím tlačidla pákového ovládača nahor, nadol, doľava alebo doprava.

		<b>TV Vyp</b>	Vypnite televízor.
		<b>Nastavenia</b>	Prístup do hlavnej ponuky alebo uloženie vykonaných nastavení a zatvorenie ponúk.
		<b>Zatvoriť</b>	Zrušenie všetkých obrazoviek OSD a návrat do režimu sledovania TV.
		<b>TV Vyp</b>	Zmena vstupného zdroja.

## Zdvíhanie a premiestňovanie televízora

Pred premiestňovaním alebo zdvíhaním televízora si prečítajte nasledujúce pokyny, aby sa predišlo poškriabaniu alebo poškodeniu televízora a aby sa zabezpečil bezproblémový prenos bez ohľadu na typ a veľkosť.



### UPOZORNENIE

- Nikdy sa nedotýkajte obrazovky, pretože to môže viesť k jej poškodeniu.
- Odporúča sa premiestňovať televízor v škatuli alebo v pôvodnom balení, v ktorom bol televízor dodaný.
- Pred premiestňovaním alebo zdvíhaním televízora odpojte napájací kábel a všetky káble.
- Aby sa zabránilo poškodeniu, pri manipulácii s televízorom by mala byť obrazovka otočená smerom od vás.



- Pevne uchopte vrchnú a spodnú časť rámu televízora. Uistite sa, že nedržíte priehľadnú časť, reproduktor ani oblasť mriežky reproduktora.

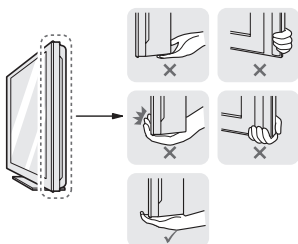

- Veľký televízor by mali premiestňovať minimálne 2 ľudia.
- Pri ručnom premiestňovaní televízora držte televízor podľa nasledujúceho obrázku.

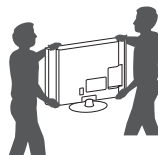

- Pri premiestňovaní televízora sa vyhýbajte nárazom a nadmernému chveniu.
- Pri premiestňovaní televízora držte televízor vzpriamene, neotáčajte ho nabok ani ho nenahýňajte doľava alebo doprava.
- Nevyvíjajte nadmerný tlak, ktorý by mohol spôsobiť napnutie/ohnutie rámu. Mohlo by to viesť k poškodeniu obrazovky.



## Umiestnenie na stôl

- Zdvihnite televízor, položte ho na stôl a upravte ho do zvislej polohy.
  - Nechajte medzeru od steny (najmenej) 10 cm kvôli dostatočnému vetraniu.

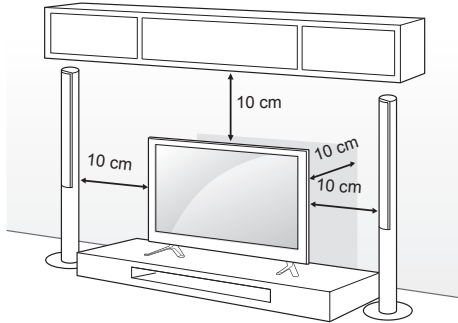

- Zapojte napájací kábel do elektrickej zásuvky.



### UPOZORNENIE

- Neumiestňujte televízor do blízkosti alebo na zdroje tepla, aby nedošlo k požiaru alebo iným typom poškodenia.

## Upevnenie televízora k stene

(Táto funkcia nie je dostupná pre všetky modely.)

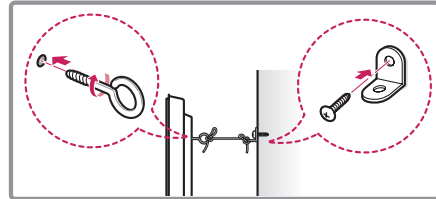
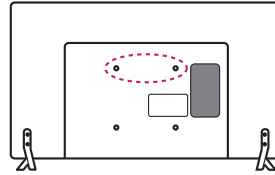

- Vložte a pritiahnite skrutky s okom alebo televízne konzoly a skrutky na zadnej strane televízora.
  - Ak sú v mieste pre skrutky s okom vložené iné skrutky, najprv odstráňte tieto skrutky.
- Nástenné konzoly pripevnite skrutkami k stene. Postavte nástenné konzoly a skrutky s okom na zadnej časti televízora oproti sebe.
- Pevne spojte skrutky s okom a nástenné konzoly pomocou silnej šnúry. Šnúra musí viesť vodorovne s rovným povrchom.



### UPOZORNENIE

- Dbajte na to, aby deti neliezli na televízor, ani sa naň nevešali.



### POZNÁMKA

- Na zabezpečenie televízora použite dostatočne veľkú a silnú plošinu alebo skrinku.
- Konzoly, skrutky a lanká nie sú súčasťou dodávky. Môžete si ich zakúpiť u svojho lokálneho predajcu.

## Umiestnenie na stenu

K zadnej strane televízora opatrne pripojte voliteľnú nástennú konzolu a nainštalujte ju na pevnú stenu kolmú k podlahe. Ak chcete pripojiť televízor k iným stavebným materiálom, obráťte sa na kvalifikovaných pracovníkov.

Spoločnosť LG odporúča, aby montáž vykonal vyškolený profesionálny inštalatér.

Odporúčame vám používať nástennú konzolu spoločnosti LG.

Ak nepoužívate nástennú konzolu spoločnosti LG, používajte takú nástennú konzolu, pri ktorej je zariadenie primerane zabezpečené v stene s dostatkom miesta na umožnenie pripojenia externých zariadení.

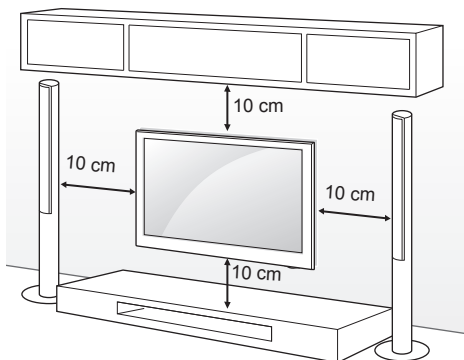

Použite skrutky a nástennú konzolu, ktoré spĺňajú normy asociácie VESA. Štandardné rozmery súprav držiakov na stenu sú popísané v nasledujúcej tabuľke.

### Položky zakúpené samostatne (Nástenná konzola)

Model	32/39LB56** 32LB55** 32LB62**	42/47/50/55LB56** 42/49LB55** 42/49/55LB62**
VESA (A x B)	200 x 200	400 x 400
Štandardná skrutka	M6	M6
Počet skrutiek	4	4
Nástenná konzola	LSW240B MSW240	LSW440B MSW240
Model	60LB56**	
VESA (A x B)	400 x 400	
Štandardná skrutka	M6	
Počet skrutiek	4	
Nástenná konzola	LSW440B	

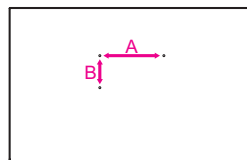

### ! UPOZORNENIE

- Pred premiestňovaním alebo inštaláciou televízora najprv odpojte napájanie. V opačnom prípade môže dôjsť k zásahu elektrickým prúdom.
- Ak televízor nainštalujete na strop alebo na naklonenú stenu, môže spadnúť a spôsobiť vážne zranenie. Používajte len schválený držiak na stenu od spoločnosti LG a obráťte sa na miestneho predajcu alebo kvalifikovaných pracovníkov.
- Nepriťahujte skrutky príliš silno, pretože tým môže dôjsť k poškodeniu televízora a anulovaniu vašej záruky.
- Použite skrutky a držiaky na stenu, ktoré spĺňajú normy asociácie VESA. Záruka sa nevzťahuje na akékoľvek poškodenie alebo zranenie spôsobené nesprávnym používaním alebo používaním nesprávneho príslušenstva.

### ! POZNÁMKA

- Použite skrutky, ktoré sú na zozname štandardných parametrov skrutiek asociácie VESA.
- Súprava držiaka na stenu obsahuje inštaláciu príručku a potrebné súčasti.
- Nástenná konzola predstavuje voliteľné príslušenstvo. Ďalšie príslušenstvo môžete získať u vášho predajcu.
- Dĺžka skrutiek sa môže u jednotlivých držiakov na stenu líšiť. Uistite sa, že používate správnu dĺžku.
- Bližšie informácie nájdete v príručke dodanej s držiakom na stenu.
- Ak k televízoru pripojíte nástenný držiak, vložte do otvorov nástenného držiaka dištančné podložky pre nástenný držiak televízora, aby bolo možné prispôsobiť zvislý uhol sklonu televízora. (len modely 42LB55\*\*, 42LB56\*\*, 42LB62\*\*)

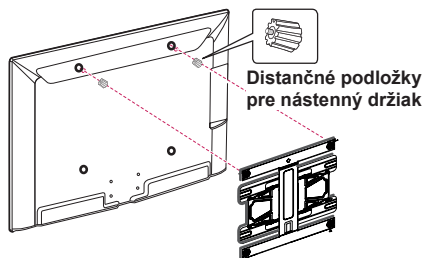

## DIALKOVÝ OVLÁDAČ

Popisy v tejto príručke vychádzajú z tlačidiel diaľkového ovládača. Pozorne si prečítajte túto príručku a používajte televízor správne. Pri výmene batérií otvorte kryt priečka pre batérie, vložte batérie (1,5 V, typ AAA) a zachovajte pritom správnu polohu pólov ⊕ a ⊖ podľa nálepky vo vnútri priečka a zatvorte kryt priečka pre batérie. Ak chcete batérie vybrať, postupujte ako pri inštalácii, ibaže v opačnom poradí krokov.

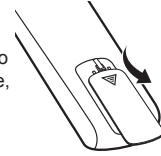

### UPOZORNENIE

- Nepoužívajte naraz staré a nové batérie, pretože by to mohlo poškodiť diaľkový ovládač.

Dbajte na to, aby ste diaľkovým ovládačom mierili na snímač diaľkového ovládania na televízore. (len modely LB55\*\*, LB56\*\*)

	<p><b>⏻ (NAPÁJANIE)</b> Zapínanie a vypínanie televízora.</p> <p><b>TV/RAD</b>  Výber programu v režime Rádio, TV a DTV.</p> <p><b>SUBTITLE</b> Zobrazenie preferovaných titulkov v digitálnom režime.</p> <p><b>AD</b> Stlačením tlačidla AD (POPIS ZVUKU) sa povolí funkcia popisu zvuku.</p> <p><b>RATIO</b> Zmena veľkosti obrazu.</p> <p><b>INPUT</b> Zmena vstupného zdroja.</p>
	<p><b>Numerické tlačidlá</b> Zadávanie čísel.</p> <p><b>LIST</b> Prístup k zoznamu uložených programov.</p> <p><b>Q.VIEW</b> Návrat k predošlému programu.</p>
	<p><b>+ / -</b> Nastavenie úrovne hlasitosti.</p> <p><b>FAV</b> Prístup k zoznamu obľúbených kanálov.</p> <p><b>GUIDE</b> Zobrazenie Sprievodcu programami.</p> <p><b>MUTE</b>  Vypnutie všetkých zvukov.</p> <p><b>^ P v</b> Prechádzanie cez uložené programy alebo kanály.</p> <p><b>^ PAGE v</b> Prechod na predchádzajúcu alebo nasledujúcu obrazovku.</p>
	<p><b>TLAČIDLÁ TELETXTU (  TEXT / T.OPT )</b> Tieto tlačidlá sa používajú na zobrazenie teletextu.</p> <p><b>INFO</b>  Zobrazenie informácií aktuálneho programu a obrazovky.</p> <p><b>SETTINGS</b> Prístup k hlavným ponukám.</p> <p><b>Q.MENU</b> Prístup k rýchlym ponukám.</p>
	<p><b>Navigačné tlačidlá (hore/dole/vľavo/vpravo)</b> Prechádzanie cez ponuky alebo možnosti.</p> <p><b>OK</b>  Výber ponúk alebo možností a potvrdenie vykonaných nastavení.</p> <p><b>BACK</b>  Návrat na predchádzajúcu úroveň.</p> <p><b>EXIT</b> Zrušenie všetkých obrazoviek OSD a návrat do režimu sledovania TV.</p>
	<p><b>AV MODE</b> Výber režimu AV.</p> <p><b>REC/*</b> Spustíte nahrávanie a zobrazí sa ponuka nahrávania. (len pre modely s podporou Time Machine<sup>Ready</sup>)</p> <p><b>Ovládacie tlačidlá (  ,  ,  ,  )</b> Ovládanie ponúk MOJE MÉDIÁ alebo zariadení kompatibilných s funkciou SIMPLINK (USB, SIMPLINK alebo Time Machine<sup>Ready</sup>).</p>
	<p><b>1 Farebné tlačidlá</b> Prístup k špeciálnym funkciám v určitých ponukách.</p> <p>(  : Červená,  : Zelená,  : Žltá,  : Modrá)</p>

(len modely LB62\*\*)

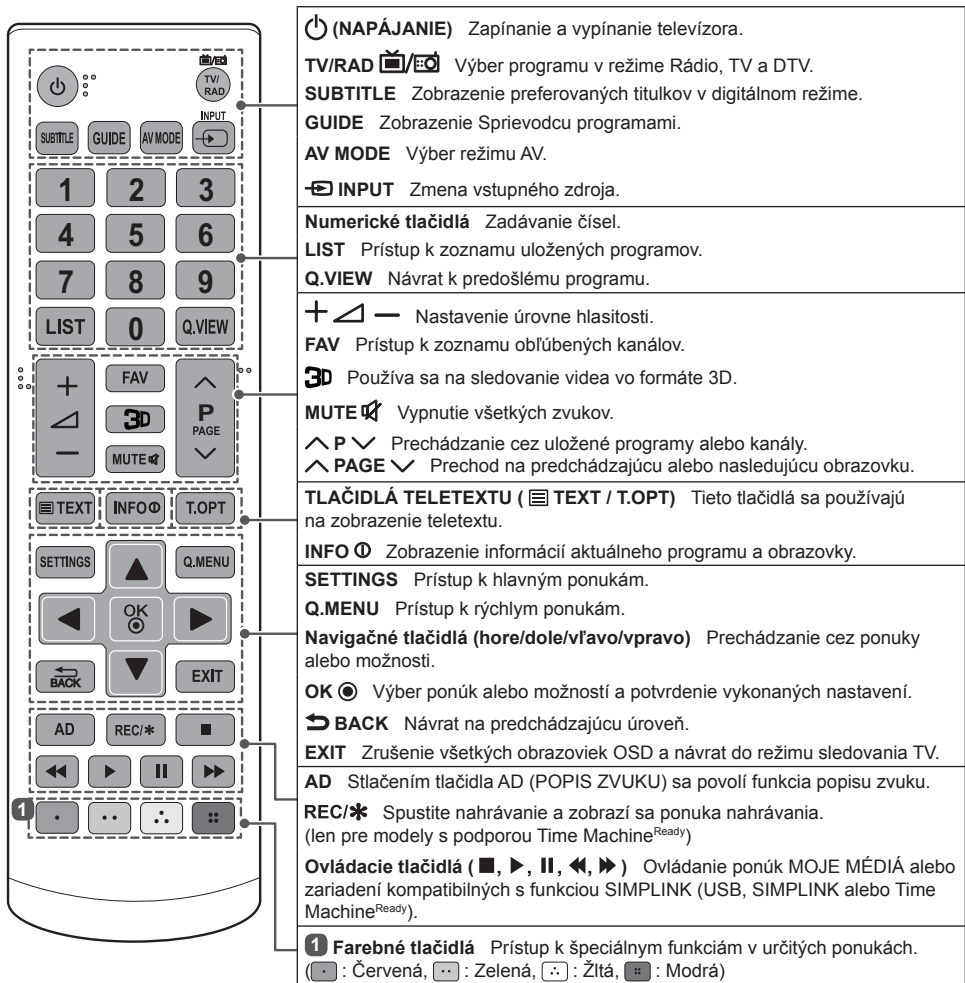

# NASTAVENIA

## Automatické nastavenie programu

### SETTINGS ⇨ NASTAVENIE ⇨ Automatické ladenie

Služi na automatické ladenie programov.

- Ak zdroj vstupu nie je správne pripojený, registrácia programov nemusí fungovať.
- **Funkcia Automatické ladenie** nájde len programy, ktoré práve vysielajú.
- Ak je aktivovaný **Rodičovský zámok**, zobrazí sa kontextové okno so žiadosťou o zadanie hesla.

## Nastavenie obrazu pomocou Sprievodcu nastavením obrazu

### SETTINGS ⇨ OBRAZ ⇨ Sprievodca nastavením obrazu III

[V závislosti od modelu]

Pomocou diaľkového ovládača a sprievodcu nastavením obrazu nakalibruje a nastaví optimálnu kvalitu obrazu aj bez drahých vzorovacích zariadení alebo pomoci odborníka.

## Výber režimu obrazu

### SETTINGS ⇨ OBRAZ ⇨ Režim obrazu

Výber režimu obrazu optimalizovaný podľa prostredia sledovania alebo programu.

- **Živé** : Zvýši kontrast, jas a ostrosť, takže zobrazí živý obraz.
- **Štandardné** : Zobrazí obraz v štandardných úrovniach kontrastu, jas a ostrosť.
- **Eco/APS** : [V závislosti od modelu] Funkcia Energy Saver (Šetrič energie) mení nastavenia na televízore tak, aby sa znížila spotreba energie.
- **Kino/Hra** : Poskytuje optimálne zobrazenie pre filmy, hry a fotografie (statické snímky).
- **Šport** : Optimalizuje video obrazu pre zobrazenie dynamických činností so zdôraznením primárnych farieb, ako je biela, trávovozelená alebo bledomodrá.
- **ISF Expert(Odborník) 1, 2** : Ponuka na nastavenie kvality obrazu, ktorá umožňuje odborníkovi i amatérom vychutnávať si ten najlepší divácky zážitok. Toto je ponuka úprav určená pre odborníkov na ladenie obrazu s certifikátom ISF. (Logo ISF možno používať len na televízoroch s certifikátom ISF.)  
ISFccc: Imaging Science Foundation Certified Calibration Control (Nadácia pre vedu o zobrazovaní a kontrole certifikovanej kalibrácie)

- V závislosti od vstupného signálu sa môže dostupný rozsah obrazových režimov líšiť.
- **ISF** Režim Expert mode (Odborník) je určený pre profesionálov na ladenie obrazu pri ovládaní a jemnom doladovaní obrazu podľa konkrétneho obrazu. Pri štandardnom obraze nemusí byť efekt až taký dramatický.
- Funkcia ISF je dostupná iba v niektorých modeloch.

## Nastavenie rozšíreného ovládania

### SETTINGS ⇨ OBRAZ ⇨ Režim obrazu ⇨ Rozšírené ovládanie / Ovládanie pre odborníkov

Kalibrácia obrazovky pre každý režim obrazu alebo úprava nastavení obrazu pre špeciálnu obrazovku. Najskôr vyberte požadovaný **režim obrazu**.

- **Dynamický kontrast** : Nastavenie kontrastu na optimálnu úroveň podľa jasu obrazu.
- **Dynamické zafarbenie** : Nastavenie farieb pre prirodzenejší vzhľad farieb obrazu.
- **Farba plet** : Osobitné nastavenie spektra farieb pleti pre použitie farby pleti podľa definície používateľa.
- **Blankytá farba** : Osobitne možno nastaviť farbu oblohy.
- **Farba trávy** : Osobitne možno nastaviť spektrum prírodných farieb (lúky, kopce a pod.).
- **Gamma** : Nastavenie gradačnej krivky podľa výstupu obrazového signálu vo vzťahu k vstupnému signálu.
- **Spektrum farieb** : Výber rozsahu farieb, ktoré možno znázorniť.
- **Vylepšenie okrajov** : Okraje videa sa zobrazia jasnejšie a zreteľnejšie, no prirodzene.
- **Vzor Expert** : [V závislosti od modelu] Vzory používané na odborné úpravy.
- **Farebný filter** : Filtrovanie špecifického spektra farieb vo farbách RGB na presné a jemné doladenie sýtosti farieb a odtieňa.
- **Fareb. tón** : Nastavenie celkového tónu obrazovky podľa požiadaviek. V režime Odborník je možné nastaviť detailné jemné doladenie pomocou položky Gamma a pod.
- **Systém riadenia farieb** : Tento systém používajú odborníci, keď nastavujú farbu pomocou testovacieho vzoru. Môžu si vybrať zo šiestich farebných oblastí (Červená/Zelená/Modrá/Azúrová/Purpurová/Žltá) bez ovplyvnenia iných farebných oblastí. Pri štandardnom obraze nemusia úpravy spôsobiť viditeľné zmeny farieb.
- V závislosti od vstupného signálu alebo iných nastavení obrazu sa rozsah detailov položiek, ktoré možno nastavovať, môže líšiť.

### Nastavenie ďalších možností obrazu

SETTINGS ⇨ OBRAZ ⇨ Režim obrazu  
⇨ Možnosť obrazu

[V závislosti od modelu]

Úprava podrobných nastavení obrazu.

- **Redukcia šumu** : Eliminuje šum v obraze.
- **MPEG redukcia šumu** : Eliminuje šum generovaný pri vytváraní digitálnych obrazových signálov.
- **Úroveň čiernej** : Nastavuje jas a kontrast obrazovky podľa úrovne čiernej vo vstupnom obraze prostredníctvom sýtosti čiernej farby (úroveň čiernej) na obrazovke.
- **Skutočné kino** : Pomáha udržiavať obrazovku v optimálnom stave.
- **Optimalizácia jasu podľa rýchlosti pohybu/ SUPER Energy Saving** : [V závislosti od modelu] Znižuje spotrebu energie prispôsobovaním jasu k pohybu obrazu na obrazovke.
- V závislosti od vstupného signálu alebo iných nastavení obrazu sa rozsah detailov položiek, ktoré možno nastavovať, môže líšiť.

### Používanie funkcie TruMotion

SETTINGS ⇨ OBRAZ ⇨ TruMotion

[V závislosti od modelu]

Slúži na korekciu obrazu a zobrazenie plynulejších pohybových sekvencií.

- **Gladko** : Vrednosť De-judder/De-blur je v samodejnej načínu v vyššom obsegu.
- **Čisto** : Vrednosť De-judder/De-blur je v samodejnej načínu v strednom obsegu.
- **Používateľ** : Položku De-judder / De-blur možno nastaviť manuálne.  
De-judder : Táto funkcia potláča chvenie alebo vibrácie spôsobené používateľom.  
De-blur : Táto funkcia upravuje a odstraňuje rozmazanie obrazu.

V samodejnej načínu obsega odpravľaný motený zaslona in zamegljevanja, ki sta odvisna od stanja vhodnega videa, nadzoruje način TruMotion.

### Použitie funkcie šetrenia energie

SETTINGS ⇨ OBRAZ ⇨ Šetrenie energie

Slúži na šetrenie elektrickej energie upravením jasu obrazovky.

- **Autom.** : [V závislosti od modelu] Snímač na televízore zisťuje aktuálnu úroveň okolitého osvetlenia a automaticky upravuje jas obrazovky.
- **Vyp.** : Slúži na vypnutie šetrenia energie.
- **Minimálne / Stredné / Maximálne** : Slúži na výber prednastavených úrovní šetrenia energie.
- **Vypnúť obrazovku** : Obrazovka sa vypne a prehráva sa iba zvuk. Obrazovku môžete znova zapnúť stlačením ktoréhokoľvek tlačidla na diaľkovom ovládaní okrem tlačidla napájania.

### Používanie reproduktora TV

SETTINGS ⇨ ZVUK ⇨ Zvukový výstup ⇨ Reproduktor televízora

[V závislosti od modelu]

Zvuk vystupuje cez reproduktor TV.

### Používanie vonkajšieho reproduktora

SETTINGS ⇨ ZVUK ⇨ Zvukový výstup  
⇨ Externý reproduktor (optický)

[V závislosti od modelu]

Zvuk vystupuje cez reproduktor pripojený k optickému portu.

- Funkcia SimpLink je podporovaná.

### Používanie výstupu digitálneho zvuku

SETTINGS ⇨ ZVUK ⇨ Zvukový výstup  
⇨ Externý reproduktor (optický) ⇨ Výstup digitálneho zvuku

[V závislosti od modelu]

Slúži na nastavenie výstupu digitálneho zvuku.

Položka	Zvukový vstup	Výstup digitálneho zvuku
Automat-icky	MPEG Dolby Digital Dolby Digital Plus HE-AAC	PCM Dolby Digital Dolby Digital Dolby Digital
PCM	Všetko	PCM

## Pripojenie a používanie zvukového zariadenia spoločnosti LG

SETTINGS ⇨ ZVUK ⇨ Zvukový výstup  
⇨ Synchronizácia zvuku LG (optický kábel)

[V závislosti od modelu]

Pripojte zvukové zariadenie spoločnosti LG s logom Sound Sync k portu optického výstupu digitálneho zvuku. Zvukové zariadenie spoločnosti LG umožňuje vychutnať si naplno bohatý a plný zvuk.

## Používanie slúchadiel

SETTINGS ⇨ ZVUK ⇨ Zvukový výstup ⇨ Slúchadlá

[V závislosti od modelu]

Zvuk vystupuje cez slúchadlá pripojené k portu pre slúchadlá.

## Synchronizácia zvuku a obrazu

SETTINGS ⇨ ZVUK ⇨ AV Synch. Nastaviť

[V závislosti od modelu]

Synchronizuje obraz a zvuk priamo, keď sa nezhodujú.

- Ak nastavíte položku **AV Synch. Nastaviť** na možnosť **Zap.**, môžete nastaviť výstup zvuku (reproduktory TV alebo SPDIF) obrazu na obrazovke.

## Používanie funkcie SIMPLINK

[V závislosti od modelu]

SIMPLINK je funkcia, vďaka ktorej môžete pohodlne ovládať a spravovať rôzne multimediálne zariadenia iba pomocou diaľkového ovládania televízora prostredníctvom ponuky SIMPLINK.

- 1 Pomocou kábla HDMI prepojte konektor HDMI IN na televízore s konektorom HDMI zariadenia podporujúceho funkciu SIMPLINK.
  - [V závislosti od modelu]  
V prípade domáceho kina s podporou funkcie SIMPLINK prepojte konektory HDMI tak, ako je to uvedené vyššie, a pomocou optického kábla prepojte optický konektor výstupu digitálneho zvuku na televízore s optickým konektorom vstupu digitálneho zvuku na zariadení podporujúcom funkciu SIMPLINK.
- 2 Vyberte položky **VSTUP(MOŽNOSTI)** ⇨ **SimpLink**. Zobrazí sa okno s ponukou funkcie SIMPLINK.
- 3 V okne nastavenia funkcie SIMPLINK nastavte položku SIMPLINK na možnosť **Zap.**.
- 4 V okne ponuky funkcie SIMPLINK vyberte zariadenie, ktoré chcete ovládať.
  - Táto funkcia je kompatibilná len so zariadeniami s logom SIMPLINK.
  - Ak chcete používať funkciu SIMPLINK, je potrebné použiť vysokorychlostný kábel HDMI® (s funkciou CEC (Consumer Electronics Control)). Vysokorychlostné káble HDMI® používajú kolík č. 13 na výmenu informácií medzi zariadeniami.

- Ak televízor prepnete na iný vstup, zariadenie s podporou funkcie SIMPLINK sa zastaví.
- Ak používate aj zariadenie od iného výrobcu s funkciou HDMI-CEC, zariadenie s podporou funkcie SIMPLINK nemusí fungovať správne.
- [V závislosti od modelu]  
Táto funkcia je dostupná len pre niektoré modely] Ak vyberiete alebo spustíte prehrávanie obsahu zo zariadenia s funkciou domáceho kina, automaticky sa pripojí **Reproduktor DK(Reproduktor)**. Ak chcete používať funkciu **Reproduktor DK(Reproduktor)**, nezabudnite na pripojenie použiť optický kábel (predáva sa samostatne).

## Opis funkcie SIMPLINK

- **Priame prehrávanie** : Služi na okamžité prehrávanie obsahu multimediálneho zariadenia na televízore.
- **Výber multimediálneho zariadenia** : Služi na výber požadovaného zariadenia prostredníctvom ponuky funkcie SIMPLINK na priame ovládanie na obrazovke televízora.
- **Prehrávanie disku** : Služi na spravovanie multimediálneho zariadenia pomocou diaľkového ovládania televízora.
- **Vypnutie všetkých zariadení** : Keď vypnete televízor, vypnú sa aj všetky pripojené zariadenia.
- **Synchronizované zapnutie** : Keď sa spustí prehrávanie na zariadení s funkciou SIMPLINK pripojenom ku konektoru HDMI, televízor sa automaticky zapne.
- **Reproduktor** : [V závislosti od modelu]  
Služi na výber reproduktorov domáceho kina alebo televízora.

## Nastavenie hesla

SETTINGS ⇨ ZÁMKA ⇨ Nastaviť heslo

Nastaví alebo zmení heslo televízora. Heslo je z výroby nastavené na '0000'.

V prípade, že ako krajinu zvolíte Francúzsko, heslo nebude '0000' ale '1234'.

V prípade, že ako krajinu zvolíte Francúzsko, heslo sa nedá nastaviť na '0000'.

## Použitie funkcie Obnova výrobných nastavení

SETTINGS ⇨ MOŽNOSTI ⇨ Obnova výrobných nastavení

Všetky uložené informácie sa odstránia a nastavenia televízora sa obnovia.

Televízor sa vypne a zapne a všetky nastavenia sú obnovené na pôvodné hodnoty.

- Ak sa používa funkcia **Rodičovský zámok**, zobrazí sa kontextové okno so žiadosťou o zadanie hesla.
- Počas spúšťania nevypínajte napájanie.

## Odobratie zariadenia USB

### Q.MENU ⇔ Zariad. USB

Vyberte zariadenie USB, ktoré chcete odobrať. Keď sa zobrazí hlásenie o odobratí zariadenia USB, odpojte zariadenie od televízora.

- Po výbere úložného zariadenia na odobratie už nemožno čítať jeho obsah. Takéto úložné zariadenie USB odpojte a znova pripojte.

## Používanie úložného zariadenia USB – výstraha

- Ak úložné zariadenie obsahuje zabudovaný program na automatické rozpoznanie zariadení alebo používa vlastný ovládač, nemusí fungovať.
- Niektoré úložné zariadenia USB nemusia fungovať alebo môžu fungovať nesprávne.
- Používajte len úložné zariadenia USB, ktoré sú naformátované v systéme súborov Windows FAT32 alebo NTFS.
- V prípade externých pevných diskov USB odporúčame použiť zariadenia s menovitým napätím nižším ako 5 V a menovitým prúdom nižším ako 500 mA.
- Odporúčame používať kľúče USB s kapacitou maximálne 32 GB a pevné disky USB s kapacitou maximálne 2 TB.
- Ak pevný disk USB s funkciou úspory energie nefunguje správne, vypnite a znova zapnite napájanie. Podrobnejšie informácie nájdete v používateľskej príručke k pevnému disku USB.
- Údaje na úložnom zariadení USB sa môžu poškodiť, preto si vždy zálohujte dôležité súbory na iné zariadenia. Za údržbu údajov vždy zodpovedá používateľ a výrobca nenesie žiadnu zodpovednosť za prípadnú stratu údajov.

## Súbory podporované knižnicou Moje médiá

- Minimálna rýchlosť prenosu údajov: 20 Mb/s (megabitov za sekundu)
- Podporované formáty externých titulkov: \*.srt (SubRip), \*.smi (SAMI), \*.sub (SubViewer, MicroDVD, DVDsubtitleSystem, SubIdx(Vobsub)), \*.ass/\*ssa (SubStation Alpha), \*.txt (TMPlayer), \*.psb (PowerDivX)
- Podporované formáty interných titulkov: XSUB (podpora interných titulkov generovaných z kodeku DivX6)

## Podporované formáty videa

- Maximum (Maximálne): 1920 x 1080 @30p (len pre Motion JPEG 640 x 480 @30p)
- .asf, .wmv  
[Video] MPEG-2, MPEG-4 Part2, DivX3.11, DivX4, DivX5, DivX6, XVID, H.264/AVC, VC1(WMV3, WVC1), MP43  
[Zvuk] Standard WMA, WMA9(Pro), MP3, AAC, AC3, MP3, 3D WMV Single Stream.
- divx, .avi  
[Video] MPEG-2, MPEG-4 Part2, DivX3.11, DivX4, DivX5, DivX6, XVID, H.264/AVC  
[Svuk] HE-AAC, LPCM, ADPCM, MPEG- 1 Layer I, MPEG-1 Layer II, Dolby Digital, MPEG-1 Layer III (MP3)
- .ts, .trp, .tp, .mts, .m2ts  
[Video] H.264/AVC, MPEG-2, AVS VC1  
[Zvuk] MPEG-1 Layer I, MPEG-1 Layer II, MPEG-1 Layer III (MP3), Dolby Digital, Dolby Digital Plus, AAC, HE-AAC
- .vob  
[Video] MPEG-1, MPEG-2  
[Zvuk] Dolby Digital, MPEG-1 Layer I, MPEG- 1 Layer II, DVD-LPCM
- mp4, .m4v, .mov  
[Video] MPEG-2, MPEG-4 Layer2, DivX3.11, DivX4, DivX5, DivX6, XVID, H.264/AVC  
[Zvuk] AAC, MPEG-1 Layer III (MP3)
- .mkv  
[Video] MPEG-2, MPEG-4 Part2, DivX3.11, DivX4, DivX5, DivX6, XVID, H.264/AVC  
[Zvuk] HE-AAC, Dolby Digital, MPEG-1 Layer III (MP3)
- Motion JPEG  
[Video] MJPEG  
[Zvuk] LPCM, ADPCM
- .mpg, .mpeg, .mpe  
[Video] MPEG-1, MPEG-2  
[Zvuk] MPEG-1 Layer I, II, MPEG-1 Layer II (LPCM), Dolby Digital
- .dat  
[Video] MPEG-1, MPEG-2  
[Zvuk] MP2
- .flv  
[Video] Sorenson H.263, H.264/AVC  
[Zvuk] MP3, AAC, HE-AAC
- \*rm, \*rmvb  
[Video] RV30, RV40  
[Zvuk] Dolby Digital, AAC, HE-AAC, RA6(Cook)
- 3gp, 3gp2  
[Video] H.264/AVC, MPEG-4 časť2  
[Zvuk] AAC, AMR(NB/WB)
- \*rm / \*rmvb : v závislosti od modelu



### Podporované formáty zvuku

- Typ súboru : mp3  
[Bitová rýchlosť] 32 kb/s – 320 kb/s  
[Vzorkovacia frekvencia] 16 kHz - 48 kHz  
[Podpora] MPEG1, MPEG2, Layer2, Layer3
- Typ súboru : AAC  
[Bitová rýchlosť] Voľný formát  
[Vzorkovacia frekvencia] 8 kHz ~ 48 kHz  
[Podpora] ADIF, ADTS
- Typ súboru : M4A  
[Bitová rýchlosť] Voľný formát  
[Vzorkovacia frekvencia] 8 kHz ~ 48 kHz  
[Podpora] MPEG-4
- Typ súboru : WMA  
[Prenosová rýchlosť] 128 Kbps ~ 320 Kbps  
[Vzorkovacia frekvencia] 8 kHz ~ 48 kHz  
[Podpora] WMA7, WMA8, WMA9 Standard
- Typ súboru : WMA 10 Pro  
[Prenosová rýchlosť] ~ 768 Kbps  
[Kanáľ/Vzorkovacia frekvencia]  
M0 : až do 2 kanálov pri 48 kHz  
(Okrem režimu LBR),  
M1: až do 5.1-kanálu pri 48 kHz  
M2: až do 5.1-kanálu pri 96 kHz  
[Podpora] WMA 10 Pro
- Typ súboru : OGG  
[Prenosová rýchlosť] Voľný formát  
[Vzorkovacia frekvencia] 8kHz ~ 48 kHz  
[Podpora] OGG Vorbis

### Podporované formáty fotografie

- Kategória : 2D (jpeg, jpg, jpe)  
[Dostupné typy súborov] SOF0: základná línia,  
SOF1: sekvenčné rozšírenie,  
SOF2: progresívne  
[Veľkosť fotografie] Minimálna: 64 x 64,  
Maximálna : Normálny typ: 15360 (Š) x 8640 (V),  
Progresívny typ : 1920 (Š) x 1440 (V)
- Kategória : BMP  
[Veľkosť fotografie] Minimálna : 64 x 64, Maximálna : 9600 x 6400
- Kategória : PNG  
[Dostupné typy súborov] prekladaná, neprekladaná  
[Veľkosť obrázka] Minimálna : 64 x 64, Maximálna :  
: prekladaná : 1200 x 800, neprekladaná : 9600 x 6400
- Súbory vo formátoch BMP a PNG sa môžu zobrazovať pomalšie ako súbory vo formáte JPEG.

## ZOBRAZENIE WEBOVEJ PRÍRUČKY

Podrobnejšie informácie o používateľskej príručke nájdete na webovej lokalite [www.lg.com](http://www.lg.com).

## NASTAVENIE EXTERNÉHO OVLÁDACIEHO ZARIADENIA

Ak chcete získať informácie o nastaveniach externého ovládacieho zariadenia, navštívte lokalitu [www.lg.com](http://www.lg.com)

## ÚDRŽBA

### Čistenie televízora

Pravidelným čistením televízora dosiahnete čo najlepší výkon a predĺžite životnosť produktu.



#### UPOZORNENIE

- Najprv vypnite napájanie a odpojte napájací kábel a všetky ostatné káble.
- Ak sa televízor dlhší čas nepoužíva, odpojte napájací kábel zo zásuvky, aby ste predišli prípadnému poškodeniu bleskom alebo prepätím.

### Obrazovka, rám, skrinka a stojan

- Na odstránenie prachu alebo drobných nečistôt z povrchu používajte suchú, čistú a jemnú tkaninu.
- Na odstránenie hrubších nečistôt z povrchu používajte jemnú tkaninu namočenú vo vode alebo rozriedenom jemnom čistiacom prostriedku. Potom povrch ihneď utrite suchou tkaninou.



#### UPOZORNENIE

- Nikdy sa nedotýkajte obrazovky, pretože to môže viesť k jej poškodeniu.
- Povrch obrazovky nestláčajte, netrite ani naň neudierajte nechtami ani ostrými predmetmi, pretože to môže spôsobiť škrabance na obrazovke a deformáciu obrazu.
- Nepoužívajte žiadne chemikálie, pretože by mohli poškodiť produkt.
- Nestriekajte na povrch tekutiny. Ak sa do televízora dostane voda, môže to spôsobiť požiar, zásah elektrickým prúdom alebo poruchu.

### Napájací kábel

Pravidelne odstraňujte z napájacieho kábla nahromadený prach alebo špinu.

## RIEŠENIE PROBLÉMOV

Problém	Odprava
Nemožno ovládať televízor pomocou diaľkového ovládača.	<ul style="list-style-type: none"> <li>• Skontrolujte snímač diaľkového ovládača na produkte a skúste znova.</li> <li>• Skontrolujte, či nie je medzi produktom a diaľkovým ovládačom nejaká prekážka.</li> <li>• Skontrolujte, či batérie stále fungujú a či sú správne uložené (+ na ⊕, - na ⊖).</li> </ul>
Žiadny obraz ani zvuk.	<ul style="list-style-type: none"> <li>• Skontrolujte, či je produkt zapnutý.</li> <li>• Skontrolujte, či je napájací kábel zapojený do zásuvky.</li> <li>• Skontrolujte, či je zásuvka v poriadku tým, že k nej pripojíte iné produkty.</li> </ul>
Televízor sa náhle vypne.	<ul style="list-style-type: none"> <li>• Skontrolujte nastavenia kontroly napájania. Mohlo dôjsť k výpadku elektrického prúdu.</li> <li>• Skontrolujte, či nie je v nastaveniach možnosti <b>ČAS</b> nastavená funkcia <b>Aut. pohot. režim</b> (V závislosti od modelu) / <b>Časovač vypnutia</b> / <b>Čas vypnutia</b>.</li> <li>• Ak je televízor zapnutý, ale neprijíma žiadny signál, televízor sa po 15 minútach automaticky vypne.</li> </ul>
Pri pripájaní k počítaču (pomocou kábla HDMI) sa zobrazí správa „Žiadny signál“ alebo „Neplatný formát“.	<ul style="list-style-type: none"> <li>• Pomocou diaľkového ovládača televízor vypnite a zapnite.</li> <li>• Znovu pripojte kábel HDMI.</li> <li>• Pri zapnutom televízore reštartujte počítač.</li> </ul>





MANUAL DE UTILIZARE

# Televizor cu LED-uri\*

\* Televizorul LG cu LED-uri aplică ecranul LCD cu lumini de fundal LED.

Citiți acest manual cu atenție înainte de a utiliza monitorul și păstrați-l pentru consultări ulterioare.

[www.lg.com](http://www.lg.com)

## LICENȚE

Este posibil ca licențele acceptate să difere în funcție de model. Pentru mai multe informații despre licențe, vizitați [www.lge.com](http://www.lge.com).



Fabricat sub licență de la Dolby Laboratories. Simbolurile Dolby și double-D sunt mărci comerciale ale Dolby Laboratories.



The terms HDMI and HDMI High-Definition Multimedia Interface, and the HDMI logo are trademarks or registered trademarks of HDMI Licensing LLC in the United States and other countries.



DESPRE CLIPURILE VIDEO DIVX: DivX® este un format video digital creat de DivX, LLC, o filială a Rovi Corporation. Acesta este un dispozitiv DivX Certified® care a trecut testarea riguroasă pentru a verifica dacă redă clipuri video DivX. Vizitați [divx.com](http://divx.com) pentru mai multe informații și instrumente software pentru convertirea fișierelor în clipuri video DivX.

DESPRE DIVX VIDEO-ON-DEMAND: Acest dispozitiv DivX Certified® trebuie înregistrat pentru a reda filme DivX Video-on-Demand (VOD) achiziționate. Pentru a obține codul de înregistrare, localizați secțiunea DivX VOD din meniul de configurare al dispozitivului. Accesați [vod.divx.com](http://vod.divx.com) pentru mai multe informații legate de finalizarea înregistrării.

"DivX Certified® pentru a reda format video DivX® până la HD 1080p, inclusiv conținut premium."

"DivX®, DivX Certified® și logo-urile asociate sunt mărci comerciale ale Rovi Corporation sau ale filialelor acesteia și sunt utilizate sub licență."

"Acoperite de unul sau mai multe dintre următoarele brevete SUA:  
7,295,673; 7,460,668; 7,515,710; 7,519,274"

## INFORMAȚII DE NOTIFICARE PRIVIND SOFTWARE-UL OPEN SOURCE

Pentru a obține codul sursă din GPL, LGPL, MPL și alte licențe open source, care sunt conținute în acest produs, vă rugăm să vizitați <http://opensource.lge.com>.

În plus față de codul sursă, toate condițiile licenței, denegările de responsabilitate privind garanția și NOTĂLE despre drepturile de autor la care se face referire sunt disponibile pentru descărcare.

LG Electronics va oferi și codul sursă pe CD-ROM în schimbul unei sume care să acopere costurile unei asemenea distribuții (cum ar fi costurile suporturilor media, de transport și de procesare), în urma unei solicitări prin e-mail la [opensource@lge.com](mailto:opensource@lge.com). Această ofertă este valabilă timp de trei (3) ani de la data la care ați achiziționat produsul.

# INSTRUCȚIUNI DE SIGURANȚĂ



Citiți cu atenție aceste măsuri de siguranță înainte de a utiliza produsul.



## AVERTISMENT



- Nu amplasați televizorul și telecomanda în următoarele medii:
  - Într-un loc expus luminii directe a soarelui
  - Într-o zonă cu nivel crescut de umiditate, cum ar fi o cameră de baie
  - În apropierea unei surse de căldură, cum ar fi sobe și alte dispozitive care produc căldură
  - În apropierea blaturilor de bucătărie sau a umidificatoarelor, unde produsele pot fi expuse rapid la abur sau ulei
  - Într-o zonă expusă ploii sau vântului
  - În apropierea containerelor de apă, cum ar fi vasele

Nerespectarea acestor indicații poate avea ca urmare izbucnirea unui incendiu, electrocutarea, defectarea produsului sau deformarea acestuia.



- Nu amplasați produsul în locuri în care poate fi expus la praf. Aceasta poate cauza pericol de incendiu.

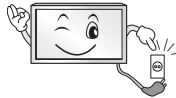

- Ștecherul de alimentare permite deconectarea produsului. Ștecherul trebuie să fie întotdeauna ușor accesibil.



- Nu atingeți ștecherul cu mâinile ude. În plus, dacă pinul cablului este ud sau acoperit de praf, uscați complet ștecherul sau ștergeți praful. Există riscul de electrocutare din cauza umezelii în exces.



- Asigurați-vă că ați conectat cablul de alimentare la o sursă de alimentare cu împământare. (Exceptând dispozitivele care nu sunt împământate.) Există riscul de electrocutare sau de rănire.



- Introduceți complet cablul de alimentare. În cazul în care cablul de alimentare nu este introdus complet, există riscul izbucnirii unui incendiu.



- Asigurați-vă că nu lăsați cablul de alimentare să intre în contact cu obiecte fierbinți, cum ar fi un corp de încălzire. Aceasta poate cauza pericol de incendiu sau electrocutare.



- Nu amplasați obiecte grele sau chiar produsul pe cablurile de alimentare. În caz contrar, este posibil ca acest lucru să cauzeze un incendiu sau electrocutare.



- Îndoțiți cablul antenei între interiorul și exteriorul clădirii, pentru a împiedica pătrunderea ploii. Aceasta ar putea cauza pătrunderea apei în produs și electrocutarea.



- La montarea televizorului pe perete, asigurați-vă că în urma instalării nu lăsați cablul de alimentare și cel pentru semnal să atârne în spatele televizorului. Aceasta poate cauza un incendiu sau electrocutare.

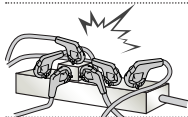

- Nu conectați prea multe dispozitive electrice la o singură priză electrică multiplă. În caz contrar, acest lucru poate provoca un incendiu cauzat de supraîncălzire.

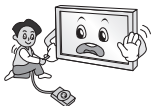

- Nu scăpați produsul și aveți grijă ca acesta să nu cadă când conectați dispozitivele externe. În caz contrar, acest lucru poate cauza vătămări corporale sau deteriorarea produsului.



- Nu lăsați materialul de ambalare anti-umezeală sau ambalajul de vinilin la îndemâna copiilor. Dacă este înghițit, materialul de protecție împotriva umezelii este nociv. Dacă o persoană înghite material din greșeală, încercați să îi induceți vomă și mergeți la cel mai apropiat spital. În plus, ambalajul de vinilin poate cauza sufocare. Nu îl lăsați la îndemâna copiilor.



- Nu lăsați copiii să se urce pe sau să se agațe de televizor. În caz contrar, televizorul poate cădea, cauzând vătămări corporale grave.



- Aveți grijă cum depozitați la deșeurile bateriile consumate, pentru a feri copiii de pericolul de a le înghiți. În cazul în care un copil înghite o baterie, transportați-l imediat la medic.



- Nu introduceți un conductor (cum ar fi bețișoare metalice) în unul din capetele cablului de alimentare atunci când celălalt capăt este conectat la terminalul de intrare din perete. De asemenea, nu atingeți cablul de alimentare imediat după ce l-ați conectat la terminalul de intrare din perete. Există riscul electrocutării. (În funcție de model)



- Nu așezați sau depozitați substanțe inflamabile în apropierea produsului. Există riscul de explozie sau de incendiu, ca urmare a manevrării neatențe a substanțelor inflamabile.



- Nu scăpați în produs obiecte metalice, cum ar fi monede, ace de păr, bețișoare sau fire de sârmă, și nici produse inflamabile, cum ar fi hârtie sau chibrituri. Copiii trebuie să fie foarte atenți când sunt în apropierea produsului. Există pericol de electrocutare, incendiu sau vătămare corporală. Dacă scăpați un corp străin în produs, deconectați cablul de alimentare și contactați centrul de service.



- Nu pulverizați apă pe produs și nu-l curățați cu substanțe inflamabile (diluante sau benzen). Acest lucru poate cauza electrocutarea sau un incendiu.



- Nu supuneți produsul la impacturi, nu lăsați alte obiecte să cadă în produs și nu scăpați obiecte pe ecran. Există riscul de rănire sau de deteriorare a produsului.





- Nu atingeți niciodată produsul sau antena acestuia în timpul unei furtuni cu descărcări electrice.  
Există riscul electrocutării.

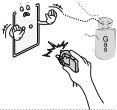

- Nu atingeți niciodată priza de perete dacă există scurgeri de gaz; deschideți fereastra și aerisiți.  
Aceasta poate cauza un incendiu sau arsuri provocate de scântei.



- Nu dezamblați, reparați sau modificați produsul la propria apreciere.  
Acest lucru poate cauza electrocutarea sau un incendiu.  
Contactați un centru de service pentru verificare, calibrare sau reparații.



- În cazul în care survine oricare dintre următoarele situații, deconectați imediat produsul de la sursa de alimentare și contactați centrul local de service.
  - Produsul a fost supus unui impact puternic
  - Produsul a fost deteriorat
  - În produs au pătruns obiecte străine
  - Produsul a emanat fum sau un miros ciudat

Aceasta poate avea ca rezultat un incendiu sau electrocutarea.



- Dacă intenționați să nu utilizați produsul pentru un timp îndelungat, deconectați cablul de alimentare de la produs.  
Praful care se depune poate cauza un incendiu, iar deteriorarea izolației poate cauza scurgeri de electricitate, electrocutare sau incendiu.



- Aparatul nu trebuie să fie expus la picurare sau stropire și nu trebuie să amplasați recipiente cu lichid, cum ar fi vase de flori, pe aparat.

- Nu montați produsul pe un perete dacă este posibil să fie expus la ulei sau vapori de ulei.  
Acest lucru poate deteriora produsul și poate cauza căderea acestuia.



## ATENȚIE



- Instalați produsul în locuri în care nu există unde radio.

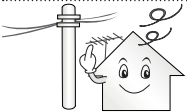

- Între antena de exterior și liniile de alimentare trebuie să existe o distanță suficientă, pentru a preveni atingerea antenei de exterior de acestea chiar și în cazul căderii sale.  
Acest lucru poate cauza electrocutarea.



- Nu instalați produsul pe rafturi instabile, pe suprafețe înclinate sau în alte locuri de acest fel. De asemenea, evitați locurile în care există vibrații sau care nu pot asigura susținerea sigură a produsului.  
În caz contrar, produsul poate cădea sau se poate răsturna, cauzând vătămări corporale sau deteriorarea acestuia.

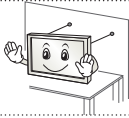

- Dacă instalați televizorul pe un suport, trebuie să luați măsuri de prevenire a răsturnării produsului. În caz contrar, produsul poate cădea, cauzând vătămări corporale.

- Dacă doriți să montați produsul pe un perete, atașați interfața de montare VESA standard (componente opționale) la partea din spate a produsului. Când instalați televizorul utilizând consola de montare pe perete (componente opționale), fixați-l cu atenție, pentru a nu-l scăpa.
- Utilizați doar atașamentele/accesoriile specificate de producător.



- La instalarea antenei, consultați un tehnician de service calificat. Altfel, se poate produce pericol de incendiu sau de electrocutare.

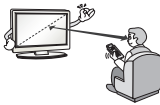

- Vă recomandăm să mențineți o distanță de cel puțin 2 - 7 ori mai mare decât diagonala ecranului, în timpul vizionării la televizor. Dacă vă uitați la televizor o perioadă de timp îndelungată, acest lucru vă poate provoca vedere neclară.

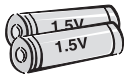

- Utilizați numai tipul de baterii specificat. Altfel, telecomanda se poate deteriora.

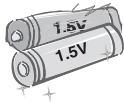

- Nu amestecați baterii noi și baterii vechi. Acest lucru poate cauza supraîncălzirea și curgerea bateriilor.

- Nu expuneți bateriile la căldură excesivă, de exemplu păstrați-le la distanță de lumina directă a soarelui, șeminee deschise sau radiatoare electrice.
- NU amplasați bateriile nereîncărabile în dispozitivul de încărcare.



- Asigurați-vă că nu există obiecte între telecomandă și senzorii acesteia.



- Semnalul telecomenzii poate fi perturbat de lumina soarelui sau de o altă lumină puternică. În acest caz, creați întuneric în încăpere.



- La conectarea unor dispozitive externe, cum ar fi console pentru jocuri video, asigurați-vă că utilizați cabluri de conectare suficient de lungi. În caz contrar, produsul se poate răsturna, cauzând vătămări corporale sau deteriorarea produsului.



- Nu porniți/opriți produsul conectând sau deconectând cablul de alimentare la/de la priza de perete. (Nu utilizați cablul de alimentare în locul comutatorului.) Acest lucru poate cauza defecțiuni mecanice sau electrocutare.

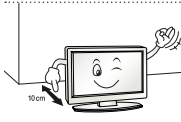

- Vă rugăm să respectați instrucțiunile de instalare de mai jos, pentru a împiedica supraîncălzirea produsului.
  - Distanța dintre produs și perete trebuie să fie mai mare de 10 cm.
  - Nu instalați produsul într-un loc în care nu există ventilație (de ex., pe un raft de bibliotecă sau într-un dulap).
  - Nu instalați produsul pe un covor sau pe o pernă.
  - Asigurați-vă că fanta de ventilație nu este obturată de o față de masă sau o perdea.

În caz contrar, acest lucru poate avea ca rezultat izbucnirea unui incendiu.

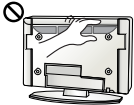

- Aveți grijă să nu atingeți orificiile de ventilare în timp ce vizionați la televizor un timp îndelungat deoarece acestea se pot încălzi. Acest lucru nu afectează funcționarea sau performanța produsului.

- Verificați periodic cablul aparatului, iar dacă aspectul acestuia indică deteriorări, scoateți-l din priză, întrerupeți utilizarea aparatului și înlocuiți cablul cu unul de schimb de același fel, de la un furnizor autorizat de service.



- Nu lăsați praful să se așeze pe piniștercherului sau pe priză. Aceasta poate cauza pericol de incendiu.

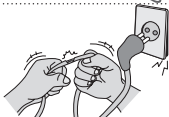

- Protejați cablul de alimentare împotriva șocurilor fizice sau mecanice, cum ar fi răsucirea, îndoirea, strangularea, prinderea cu ușa sau călcarea pe acesta. Acordați o atenție deosebită ștercherelor, prizelor de perete și locului în care cablul iese din aparat.



- Nu apăsați cu putere pe panou cu mâna sau cu un obiect ascuțit, cum ar fi unghia, un creion sau un pix, și nu îl zgâriați.



- Evitați atingerea ecranului sau apăsarea îndelungată a acestuia cu degetul (degetele). Dacă nu respectați această instrucțiune, pe ecran pot apărea efecte temporare de distorsiune.



- La curățarea produsului și a componentelor acestuia, întâi deconectați alimentarea și curățați ștergând cu o lavetă moale. Aplicarea unei forțe excesive poate cauza zgârieturi sau decolorare. Nu pulverizați apă și nu ștergeți cu o lavetă umedă. Nu utilizați niciodată produse de curățat sticla, produse de lustruit destinate autovehiculelor sau de uz industrial, substanțe abrazive sau ceară, benzen, alcool etc., ce pot deteriora produsul și panoul acestuia. În caz contrar, acest lucru poate avea ca rezultat izbucnirea unui incendiu, electrocutare sau deteriorarea produsului (deformare, corodare sau spargere).

- Cât timp această unitate este conectată la priza de perete c.a., aceasta nu va fi deconectată de la sursa de alimentare c.a. chiar dacă o opriți de la ÎNTRERUPĂTOR.



- La deconectarea cablului, țineți de ștecăr și scoateți-l din priză. Dacă firele din interiorul cablului de alimentare se deconectează, acest lucru poate cauza izbucnirea unui incendiu.



- La mutarea produsului, asigurați-vă că întâi opriți alimentarea cu energie. Apoi, deconectați cablurile de alimentare, cablurile antenei și toate cablurile de conectare. Televizorul sau cablul de alimentare se pot deteriora, ceea ce poate duce la apariția unui pericol de incendiu sau la electrocutare.



- La mutarea sau la despachetarea produsului, lucrați cu încă o persoană, deoarece produsul este greu.  
În caz contrar, acest lucru poate avea ca rezultat vătămarea corporală.



- Contactați un centru de service o dată pe an pentru a curăța componentele interne ale produsului.  
Praful acumulat poate cauza defecțiuni mecanice.



- Pentru service, consultați personalul de service calificat. Service-ul este necesar atunci când aparatul a fost deteriorat în vreun fel, cum ar fi deteriorarea cablului de alimentare sau a ștecherului, vărsarea de lichid sau scăparea de obiecte pe aparat, expunerea la ploaie sau umezeală a aparatului, nefuncționarea normală a aparatului sau dacă acesta a fost scăpat.



- Dacă produsul pare a fi rece la atingere, este posibil să apară o mică „scintilație” pe ecran când acesta este pornit. Acest lucru este normal, nu este nimic în neregulă cu produsul.



- Panoul este un produs de înaltă tehnologie, cu rezoluția de două până la șase milioane de pixeli. Este posibil să vedeți pe panou mici puncte negre și/sau puncte puternic colorate (roșii, albastre sau verzi) cu dimensiunea de 1 ppm. Acest lucru nu indică o defecțiune și nu afectează performanța și siguranța produsului.  
Acest fenomen este prezent și la produse ale terților și nu constituie motiv pentru schimbarea produsului sau înapoierea banilor.



- Puteți observa diferențe de luminozitate și culoare ale panoului, în funcție de poziția din care vizionați (stânga/dreapta/sus/jos).  
Acest fenomen are loc din cauza caracteristicii panoului. Nu are legătură cu performanța panoului și nu constituie o defecțiune.

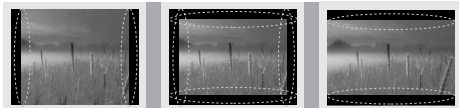

- Afișarea unei imagini statice (de ex., sigla unui canal de transmisie, meniul de pe ecran, o scenă dintr-un joc video) timp îndelungat poate cauza deteriorarea ecranului, având ca rezultat reținerea imaginii, cunoscută sub denumirea de remanență a imaginii. Garanția nu acoperă produsul în caz de remanență a imaginii.  
Evitați afișarea unei imagini statice pe ecranul televizorului pe o perioadă lungă de timp (2 sau mai multe ore pentru televizoare LCD, 1 sau mai multe ore pentru televizoare cu plasmă).  
De asemenea, dacă vizionați la televizor utilizând formatul de imagine 4:3 timp îndelungat, este posibil ca pe marginile panoului să apară fenomenul de remanență a imaginii.  
Acest fenomen este prezent și la produse ale terților și nu constituie motiv pentru schimbarea produsului sau înapoierea banilor.

#### • Sunet generat

Zgomot ca de „crăpare”: Zgomotul ca de crăpare care apare când vizionați la televizor sau când opriți televizorul este generat de contracția termică plastică provocată de temperatură și umiditate. Acest zgomot este obișnuit pentru produse în care este necesară deformarea termică. Băzâit de la circuitul electric/zumzet de la panou: Un zgomot de nivel redus este generat de un circuit de comutare de viteză mare, care oferă o cantitate mare de curent pentru a opera un produs. Diferă în funcție de produs.  
Acest sunet generat nu afectează performanța și fiabilitatea produsului.

- Nu utilizați electrocasnicele cu tensiuni înalte în apropierea televizorului (de ex. aparat electric pentru țânțari).  
Acest lucru poate avea drept rezultat funcționarea defectuoasă a produsului.

## Vizionarea imaginilor 3D (Doar pentru modelele 3D)



### AVERTISMENT

#### Mediul de vizionare

- Durata de vizionare
  - Când vizionați conținut 3D, faceți câte o pauză de 5 - 15 minute la fiecare oră. Vizionarea de conținut 3D o perioadă de timp îndelungată poate cauza dureri de cap, amețeală, oboseală sau tensiune oculară.

#### Persoanele care manifestă epilepsie fotosenzitivă sau boli cronice

- Este posibil ca unii utilizatori să manifeste o criză sau alte simptome anormale când sunt expuși la lumină intermitentă sau la anumite secvențe repetitive ale conținutului 3D.
- Nu priviți conținut video 3D dacă vă este greață, dacă sunteți o femeie însărcinată și/sau dacă suferiți de o boală cronică, cum ar fi epilepsie, afecțiuni cardiace sau tulburări ale tensiunii arteriale etc.
- Conținutul 3D nu este recomandat persoanelor suferind de incapacitate sau de anomalii de vedere stereoscopică. Este posibil să apară fenomenul de vedere dublă sau disconfort la vizionare.
- Dacă suferiți de strabism (privire încrucișată), ambliopie (vedere leneșă) sau astigmatism, este posibil să aveți dificultăți în a percepe profunzimea și să obosiți repede din cauza imaginilor duble. Se recomandă să faceți pauze mai frecvente decât telespectatorii adulți obișnuiți.
- Dacă vedeți diferit cu ochiul stâng și cu cel drept, corectați-vă vederea înainte de a viziona conținut 3D.

#### Simptomele care impun întreruperea vizionării sau renunțarea la a mai viziona conținut 3D

- Nu vizionați conținut 3D când vă simțiți obosit din cauza lipsei de somn, a muncii prelungite sau a consumului de băutură.
- Când simțiți aceste simptome, încetați să mai utilizați/vizionați conținut 3D și odihniți-vă suficient, până la dispariția simptomului.
  - Dacă simptomele persistă, adresați-vă medicului. Simptomele pot include durere de cap, durerea globilor oculari, amețeală, greață, palpitații, vedere încețoșată, disconfort, vedere dublă, disconfort vizual sau oboseală.



## ATENȚIE

### Mediul de vizionare

- Distanța de vizionare
  - Mențineți o distanță de cel puțin două ori mai mare decât lungimea diagonalei ecranului, când vizionați conținut 3D. Dacă resimțiți disconfort la vizionarea de conținut 3D, mutați-vă și mai departe de televizor.

### Vârsta de vizionare

- Bebelușii/Copiii
  - Utilizarea/Vizionarea de conținut 3D de către copiii cu vârste mai mici de 6 ani sunt interzise.
  - Copiii cu vârste mai mici de 10 ani pot avea reacții exagerate și pot deveni prea agitați, deoarece vederea lor este în curs de dezvoltare (de exemplu: pot încerca să atingă ecranul sau să sară în ecran. Copiii care vizionează conținut 3D trebuie supravegheați în mod deosebit și cu foarte mare atenție.
  - Copiii prezintă o disparitate bioculară mai mare decât cea a adulților la vizionarea de prezentări 3D, deoarece la ei distanța dintre ochi este mai mică decât cea a adulților. Prin urmare, ei vor percepe o adâncime stereoscopică mai mare comparativ cu adulții, la aceeași imagine 3D.
- Adolescenții
  - Adolescenții cu vârste mai mici de 19 ani pot avea reacții de sensibilizare din cauza stimulării exercitate de lumina conținutului 3D. Recomandați-le să se abțină de la a viziona conținut 3D timp îndelungat atunci când sunt oboseți.
- Persoanele în vârstă
  - Este posibil ca persoanele în vârstă să perceapă mai puține efecte 3D comparativ cu tinerii. Nu stați la televizor la o distanță mai mică decât distanța recomandată.

### Precauții la utilizarea ochelarilor 3D

- Asigurați-vă că utilizați ochelari 3D LG. În caz contrar, este posibil să nu puteți viziona conținutul video 3D în mod adecvat.
- Nu utilizați ochelarii 3D în locul ochelarilor dvs. normali, al ochelarilor de soare sau al ochelarilor de protecție.
- Utilizarea unor ochelari 3D modificați poate cauza tensiune oculară sau distorsiunea imaginii.
- Nu păstrați ochelarii 3D la temperaturi extrem de ridicate sau de scăzute. Acest lucru va cauza deformare.
- Ochelarii 3D sunt fragili și se pot zgâria ușor. Utilizați întotdeauna o cârpă moale, curată atunci când ștergeți lentilele. Nu zgâriați lentilele ochelarilor 3D cu instrumente ascuțite și nu le curățați/ștergeți cu substanțe chimice.

**! NOTĂ**

- Imaginea ilustrată poate fi diferită de televizorul dvs.
- Afișajul pe ecran (On Screen Display - OSD) al televizorului dvs. poate să difere puțin de cel prezentat în acest manual.
- Este posibil ca meniurile și opțiunile disponibile să fie diferite de sursa de intrare sau de modelul produsului pe care o/îl folosiți.
- În viitor acestui televizor i se pot adăuga caracteristici noi.
- Televizorul poate fi plasat în modul de așteptare pentru a reduce consumul de energie. Iar televizorul trebuie oprit dacă nu este vizionat o perioadă de timp, deoarece acest lucru va reduce consumul de energie.
- Energia consumată în timpul utilizării poate fi redusă semnificativ dacă este redus nivelul de luminozitate a imaginii și astfel se vor reduce costurile totale de exploatare.

## ASAMBLARE ȘI PREGĂTIRE

### Despachetarea

Verificați cutia produsului în ceea ce privește următoarele elemente. Dacă lipsesc accesorii, contactați distribuitorul local de unde ați achiziționat produsul. Este posibil ca ilustrațiile din acest manual să difere de produsul și de elementul propriu-zis.

**! ATENȚIE**

- Nu utilizați niciun element neaprobat pentru a asigura siguranța produsului și durata sa de viață.
- Orice deteriorări sau vătămări corporale din cauza utilizării elementelor neaprobate nu sunt acoperite de garanție.
- Anumite modele au o peliculă subțire atașată pe ecran și aceasta nu trebuie îndepărtată.

**! NOTĂ**

- Elementele furnizate cu produsul dvs. pot varia în funcție de model.
- Specificațiile produsului sau cuprinsul acestui manual pot fi modificate fără notificare prealabilă datorită realizării de upgrade pentru funcțiile produsului.
- Pentru o conectare optimă, cablurile HDMI și dispozitivele USB trebuie să aibă margini mai subțiri de 10 mm și mai înguste de 18 mm. Utilizați un cablu extern care acceptă USB 2.0 în cazul în care cablul de memorie USB sau stickul de memorie USB nu intră în portul USB al televizorului dvs.

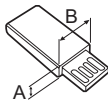
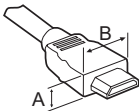

\*A ≙ 10 mm

\*B ≙ 18 mm

- Utilizați un cablu certificat cu sigla HDMI atașată.
- Dacă nu utilizați un cablu certificat HDMI, este posibil ca ecranul să nu mai afișeze sau să apară o eroare de conexiune. (Tipuri de cabluri HDMI recomandate)
  - Cablu HDMI<sup>®</sup>™ de mare viteză
  - Cablu HDMI<sup>®</sup>™ de mare viteză cu Ethernet

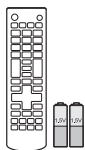

**Telecomanda și bateriile (AAA)**



**Manual de utilizare**



**Cablu de alimentare**

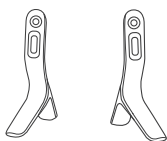

**Baza suportului**  
(Doar LB55\*\*, LB56\*\*-ZE / ZC, LB62\*\*-ZA / ZB / ZD)

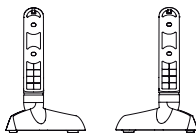

**Baza suportului**  
(Doar LB56\*\*-ZT / ZQ, LB62\*\*-ZE)



**Șuruburi pentru suport**  
4EA, M4 x L14  
(Doar 42/49LB55\*\*, 39/42/47/50/55/60LB56\*\*, 42/49/55LB62\*\*)



**Șuruburi pentru suport**  
4EA, M4 x L20  
(Doar 32LB55\*\*, 32LB56\*\*, 32LB62\*\*)



**Distanțiere pentru montarea pe perete**  
2EA  
(Doar 42LB55\*\*, 42LB56\*\*, 42LB62\*\*)



**Gestionarea cablului**  
2EA  
(Doar LB55\*\*, LB56\*\*-ZE / ZC / ZT / ZQ, LB62\*\*-ZA / ZB / ZD / ZE)

ROMÂNĂ

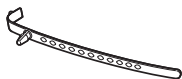

**Suport cablu**  
(În funcție de model)



**Ochelari Cinema 3D**  
Numărul ochelarilor 3D poate fi diferit în funcție de model sau de țară.  
(Doar LB62\*\*)

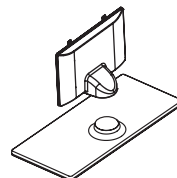

**Corpul suportului / Baza suportului**  
(Doar LB56\*\*-ZX, LB62\*\*-ZM)



**Șuruburi pentru suport**  
4EA, M4 x L20  
(Doar LB56\*\*-ZX, LB62\*\*-ZM)



**Cauciuc**  
2EA  
(Doar LB56\*\*-ZX, LB62\*\*-ZM)



## Achiziționare separată

Elementele care se achiziționează separat pot fi schimbate sau modificate în vederea îmbunătățirii calității, fără nicio notificare.

Contactați distribuitorul pentru a achiziționa aceste articole.

Aceste dispozitive funcționează doar cu anumite modele.

Dispozitiv audio LG

**AG-F\*\*\***  
Ochelari Cinema 3D

**AG-F\*\*\*DP**  
Ochelari Dual Play

Compatibilitate	LB56** / LB55**	LB62**
Dispozitiv audio LG	•	•
<b>AG-F***</b> Ochelari Cinema 3D		•
<b>AG-F***DP</b> Ochelari Dual Play		•

Numele modelului sau designul poate fi modificat în funcție de actualizarea funcțiilor produsului, circumstanțele sau politicile producătorului.

## Componente și butoane

Tip A : LB55\*\*, LB56\*\*-ZE / ZC, LB62\*\*-ZA / ZB / ZD

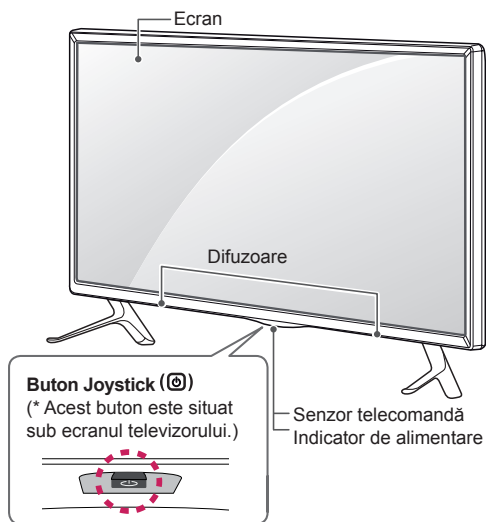

Tip C : LB56\*\*-ZX, LB62\*\*-ZM

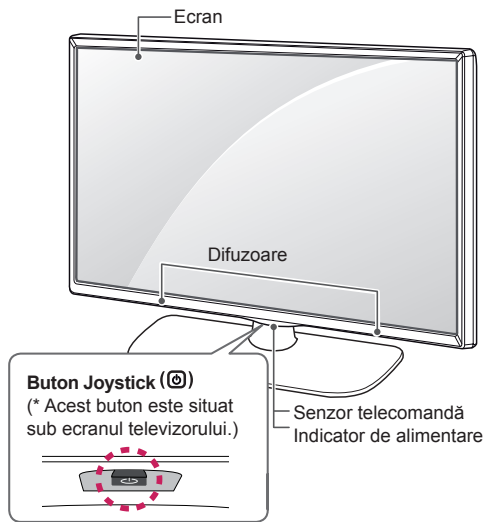

Tip B : LB56\*\*-ZT / ZQ, LB62\*\*-ZE

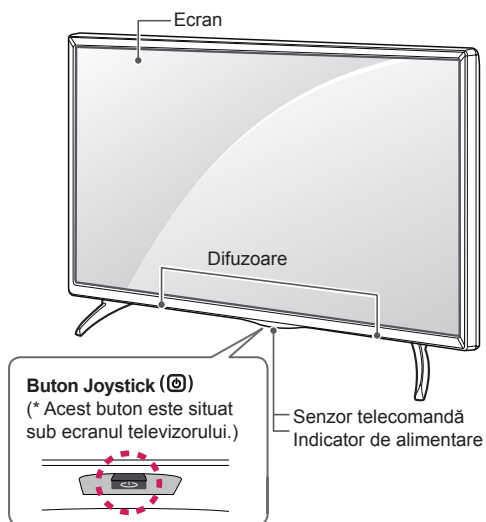

ROMÂNĂ



### ! NOTĂ

- Puteți seta led-ul cu logo-ul LG sau ledul indicatorului de nivel de putere la pornit sau la oprit selectând **OPȚIUNI** din meniurile principale.

## Utilizarea butonului Joystick

Puteți folosi funcțiile televizorului într-un mod simplu, apăsând sau deplasând butonul joystick în sus, în jos, la stânga sau dreapta.

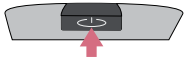
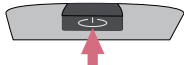
### Funcții de bază

	Pornire	Când televizorul este oprit, atingeți cu degetul butonul joystick, apăsați o dată și eliberați-l.
	Oprire	Când televizorul este pornit, atingeți cu degetul butonul joystick, apăsați o dată câteva secunde și eliberați-l. (Cu toate acestea, dacă butonul Menu (Meniu) apare pe ecran, apăsarea și menținerea apăsată a butonului joystick vă va permite să ieșiți din meniu.)
	Control volum	Dacă atingeți cu degetul butonul joystick și îl împingeți spre stânga sau dreapta, puteți regla nivelul volumului pe care îl doriți.
	Controlul programelor	Dacă atingeți cu degetul butonul joystick și îl împingeți în sus sau în jos, puteți derula prin programele salvate ce doriți.





### ! NOTĂ

- Dacă atingeți cu degetul butonul joystick și îl împingeți în sus, în jos, la stânga sau la dreapta, aveți grijă să nu apăsați butonul joystick. Dacă apăsați mai întâi butonul joystick, nu puteți regla nivelul volumului și programele salvate.

### Setarea meniului

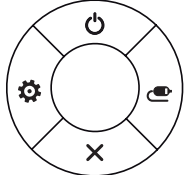
Când televizorul este activat, apăsați butonul joystick o dată.

Puteți seta elementele meniului (🔌, ⚙️, ✖️, 📺) deplasând butonul joystick în sus, în jos, la stânga sau la dreapta.

		<b>Oprire televizor</b>	Opriti alimentarea.
		<b>Setări</b>	Accesează meniul principal.
		<b>Închidere</b>	Șterge afișările de pe ecran și revine la vizionarea la televizor.
		<b>Lista intrare</b>	Modifică sursa de intrare.

## Ridicarea și deplasarea televizorului

Atunci când deplasați sau ridicați televizorul, citiți următoarele pentru a împiedica zgârierea sau deteriorarea televizorului și pentru transportare sigură, indiferent de tip și dimensiune.



### ATENȚIE

- Evitați în orice moment să atingeți ecranul, deoarece acest lucru poate avea drept rezultat deteriorarea ecranului.
- Este recomandat să deplasați televizorul în cutia sau în materialul de ambalare în care acesta a sosit inițial.
- Înainte de a deplasa sau de a ridica televizorul, deconectați cablul de alimentare și toate cablurile.
- Atunci când țineți televizorul în mână, ecranul nu trebuie să fie orientat spre dvs. pentru a evita deteriorarea.



- Țineți ferm partea inferioară și cea superioară ale cadrului televizorului. Asigurați-vă că nu țineți mâna în partea transparentă, în zona difuzoarelor sau a grilajului difuzoarelor.

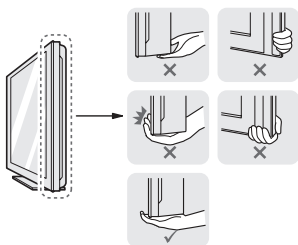

- Atunci când transportați un televizor mare, trebuie să existe cel puțin 2 persoane.
- Atunci când transportați televizorul în mână, țineți televizorul așa cum se arată în ilustrația următoare.

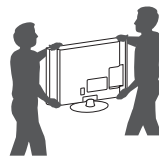

- Atunci când transportați televizorul, nu îl expuneți la șocuri sau la vibrații excesive.
- Atunci când transportați televizorul, țineți televizorul vertical, nu întoarceți niciodată televizorul lateral și nu îl înclinați către stânga sau către dreapta.
- Nu aplicați presiune excesivă pentru a cauza curbarea/îndoirea of șasiului cadrului deoarece ecranul s-ar putea deteriora.

## Montarea pe o masă

- Ridicați și înclinați televizorul în poziția sa verticală pe o masă.
  - Lăsați un spațiu de (minimum) 10 cm de la perete pentru ventilare adecvată.

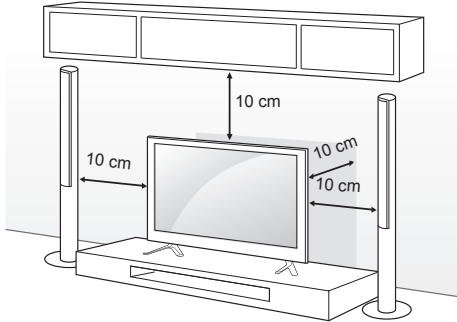

- Conectați cablul de alimentare la o priză de perete.



### ATENȚIE

- Nu așezați televizorul în apropierea surselor de căldură sau pe acestea, deoarece pot apărea incendii sau alte deteriorări.

## Fixarea televizorului pe un perete

(Această caracteristică nu este disponibilă pentru toate modelele.)

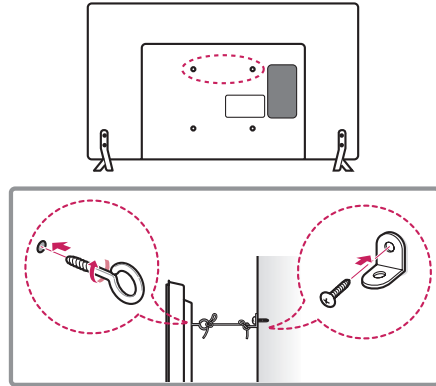

- Introduceți și strângeți șuruburile cu ureche sau suporturile și șuruburile televizorului pe spatele televizorului.
  - Dacă există șuruburi introduse în locul șuruburilor cu ureche, scoateți mai întâi șuruburile.
- Montați consolele de perete cu șuruburi pe perete. Faceți să corespundă locația suportului de perete cu șuruburile cu ureche de pe spatele televizorului.
- Conectați strâns șuruburile cu ureche și suporturile de perete cu o frânghie robustă. Asigurați-vă că mențineți frânghia orizontal față de suprafața plană.



### ATENȚIE

- Nu permiteți copiilor să se urce pe televizor sau să se agațe de acesta.



### NOTĂ

- Utilizați o platformă sau un dulap suficient de puternic și de mare pentru a sprijini televizorul în siguranță.
- Suporturile, șuruburile și frânghiile nu sunt furnizate. Puteți obține accesoriile suplimentare de la distribuitorul dvs. local.

## Montarea pe perete

Atașați cu atenție o consolă de montare pe perete opțională la spatele televizorului și instalați consola de montare pe perete pe un perete solid, perpendicular pe podea. Când atașați televizorul la alte elemente ale construcției, vă rugăm să contactați personal calificat. LG recomandă efectuarea montării pe perete de către un instalator profesionist, calificat.

Vă recomandăm utilizarea unui suport de perete LG. Atunci când nu utilizați suportul de perete LG, vă rugăm să utilizați un suport de perete cu ajutorul căreia dispozitivul este fixat corespunzător cu spațiu suficient pentru a permite conectarea la dispozitivele externe.

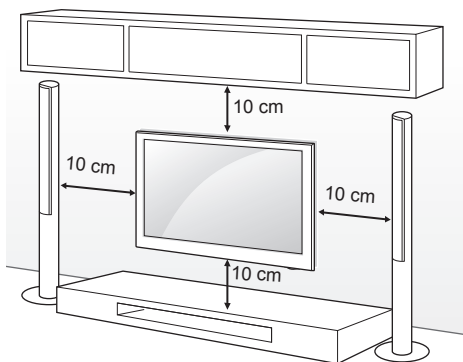

Asigurați-vă că utilizați șuruburi și console de montare pe perete care respectă standardul VESA. Dimensiunile standard pentru kiturile de montare pe perete sunt descrise în tabelul următor.

### Achiziționare separată

#### (Consolă de montare pe perete)

<b>Model</b>	<b>32/39LB56**</b> <b>32LB55**</b> <b>32LB62**</b>	<b>42/47/50/55LB56**</b> <b>42/49LB55**</b> <b>42/49/55LB62**</b>
<b>VESA (A x B)</b>	200 x 200	400 x 400
<b>Șurub standard</b>	M6	M6
<b>Număr de șuruburi</b>	4	4
<b>Consolă de montare pe perete</b>	LSW240B MSW240	LSW440B MSW240
<b>Model</b>	<b>60LB56**</b>	
<b>VESA (A x B)</b>	400 x 400	
<b>Șurub standard</b>	M6	
<b>Număr de șuruburi</b>	4	
<b>Consolă de montare pe perete</b>	LSW440B	

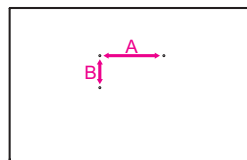

### ATENȚIE

- Deconectați mai întâi alimentarea, apoi deplasați sau instalați televizorul. În caz contrar, există pericol de electrocutare.
- Dacă instalați televizorul pe un plafon sau pe un perete înclinat, acesta poate cădea, cauzând răni grave. Utilizați un suport de perete LG autorizat și contactați distribuitorul local sau personal calificat.
- Nu strângeți șuruburile prea tare, deoarece acest lucru poate deteriora televizorul și anula garanția.
- Utilizați șuruburile și suporturile de perete care respectă standardul VESA. Orice deteriorări sau vătămări corporale din cauza utilizării necorespunzătoare sau a utilizării unui accesoriu impropriu nu sunt acoperite de garanție.

### NOTĂ

- Utilizați șuruburile care sunt listate în specificațiile pentru șuruburi ale standardului VESA.
- Kitul suportului de perete include un manual de instalare și componentele necesare.
- Consola de montare pe perete este opțională. Puteți obține accesorii suplimentare de la distribuitorul dvs. local.
- Lungimea șuruburilor poate diferi în funcție de suport. Asigurați-vă că utilizați lungimea adecvată.
- Pentru mai multe informații, consultați manualul furnizat cu suportul de perete.
- Când atașați la televizor un suport de perete, introduceți distanțierele pentru suportul de perete în orificiile pentru suportul de perete a televizorului, pentru a deplasa televizorul în unghi drept. (Doar 42LB55\*\*, 42LB56\*\*, 42LB62\*\*)

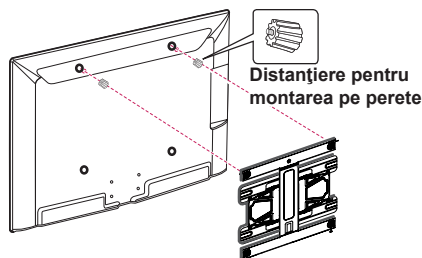

## TELECOMANDĂ

Descrierile din acest manual se bazează pe butoanele de pe telecomandă. Citiți acest manual cu atenție și utilizați corect televizorul. Pentru a înlocui bateriile, deschideți capacul pentru baterii, înlocuiți bateriile (AAA de 1,5 V) aliniind capetele ⊕ și ⊖ cu marcajul din interiorul compartimentului și închideți capacul pentru baterii.

Pentru a scoate bateriile, efectuați în ordine inversă acțiunile pe care le-ați făcut pentru instalarea acestora.

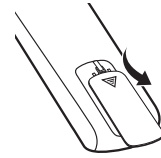

### ⚠ ATENȚIE

- Nu amestecați baterii vechi cu baterii noi deoarece acest lucru ar putea deteriora telecomanda.

Asigurați-vă că îndreptați telecomanda către senzorul pentru telecomandă de pe televizor.

(Doar LB55\*\*, LB56\*\*)

	<b>(PORNIRE/OPRIRE)</b> Pornește sau oprește televizorul.
	<b>TV/RAD</b> Selectează programul Radio, TV și DTV.
	<b>SUBTITLE</b> Readuce subtitrarea preferată în modul digital.
	<b>AD</b> Apăsând butonul AD, va fi activată funcția de descriere audio.
	<b>RATIO</b> Redimensionează o imagine.
	<b>INPUT</b> Modifică sursa de intrare.
<b>1</b>	<b>Butoane numerice</b> Introduce numere.
	<b>LIST</b> Accesează lista de programe salvată.
	<b>Q.VIEW</b> Revine la programul vizionat anterior.
	<b>+ / -</b> Reglează nivelul volumului.
	<b>FAV</b> Accesează lista dvs. de canale preferate.
	<b>GUIDE</b> Afișează ghidul de programe.
	<b>MUTE</b> Dezactivează toate sunetele.
	<b>^ P v</b> Derulează prin programele sau canalele salvate.
	<b>^ PAGE v</b> Se deplasează la ecranul anterior sau la cel următor.
	<b>BUTOANE TELETEXT (TEXT / T.OPT)</b> Aceste butoane se utilizează pentru teletext.
	<b>INFO</b> Vizualizează informațiile programului și ecranului curente.
	<b>SETTINGS</b> Accesează meniurile principale.
	<b>Q.MENU</b> Accesează meniurile rapide.
	<b>Butoane de navigare (sus/jos/stânga/dreapta)</b> Derulează prin meniuri sau opțiuni.
	<b>OK</b> Selectează meniurile sau opțiunile și confirmă ceea ce ați introdus.
	<b>BACK</b> Revine la nivelul anterior.
	<b>EXIT</b> Șterge afișările de pe ecran și revine la vizionarea la televizor.
	<b>AV MODE</b> Selectează un mod AV.
	<b>REC/*</b> Începeți înregistrarea și afișați meniul înregistrării. (numai pentru modelele compatibile cu Time Machine <sup>Ready</sup> )
	<b>Butoane de control (■, ▶,   , ◀, ▶▶)</b> Controlează meniurile SUPPORT PROPRIU, comanda Time Machine <sup>Ready</sup> sau dispozitivele compatibile SIMPLINK (USB, SIMPLINK sau Time Machine <sup>Ready</sup> ).
	<b>1 Butoane colorate</b> Acestea accesează funcții speciale în unele meniuri. (●) : Roșu, (●) : Verde, (●) : Galben, (●) : Albastru)

(Doar LB62\*\*)

**⏻ (PORNIRE/OPRIRE)** Pornește sau oprește televizorul.

**TV/RAD** Selectează programul Radio, TV și DTV.

**SUBTITLE** Reduce subtitrarea preferată în modul digital.

**GUIDE** Afișează ghidul de programe.

**AV MODE** Selectează un mod AV.

**INPUT** Modifică sursa de intrare.

**Butoane numerice** Introduce numere.

**LIST** Accesează lista de programe salvată.

**Q.VIEW** Revine la programul vizionat anterior.

**+ ▽ −** Reglează nivelul volumului.

**FAV** Accesează lista dvs. de canale preferate.

**3D** Se utilizează pentru vizionarea de conținut video 3D.

**MUTE** Dezactivează toate sunetele.

**^ P v** Derulează prin programele sau canalele salvate.

**^ PAGE v** Se deplasează la ecranul anterior sau la cel următor.

**BUTOANE TELETEXT (☰ TEXT / T.OPT)** Aceste butoane se utilizează pentru teletext.

**INFO** Vizualizează informațiile programului și ecranului curente.

**SETTINGS** Accesează meniurile principale.

**Q.MENU** Accesează meniurile rapide.

**Butoane de navigare (sus/jos/stânga/dreapta)** Derulează prin meniuri sau opțiuni.

**OK** Selectează meniurile sau opțiunile și confirmă ceea ce ai introdus.

**↶ BACK** Revine la nivelul anterior.

**EXIT** Șterge afișările de pe ecran și revine la vizionarea la televizor.

**AD** Apăsând butonul AD, va fi activată funcția de descriere audio.

**REC/\*** Începeți înregistrarea și afișați meniul înregistrării. (numai pentru modelele compatibile cu Time Machine<sup>Ready</sup>)

**Butoane de control (■, ▶, ||, ◀, ▶)** Controlează meniurile SUPPORT PROPRIU, comanda Time Machine<sup>Ready</sup> sau dispozitivele compatibile SIMPLINK (USB, SIMPLINK sau Time Machine<sup>Ready</sup>).

**1 Butoane colorate** Acestea accesează funcții speciale în unele meniuri.  
 (●) : Roșu, (●) : Verde, (●) : Galben, (●) : Albastru



## SETĂRI

### Configurarea automată a programului

#### SETĂRI ⇨ INSTALARE ⇨ Acord auto

Caută automat programele.

- Dacă sursa de intrare nu este conectată corespunzător, este posibil ca înregistrarea programului să nu funcționeze.
- **Acordul auto** găsește numai programele transmise în prezent.
- Dacă **Blocarea sistemului** este pornită, va apărea o fereastră pop-up care vă va solicita parola.

### Pentru ajustarea imaginilor cu Expert Imagine

#### SETĂRI ⇨ IMAGINE ⇨ Expert Imagine III

[În funcție de model]

Calibrează și reglează pentru obținerea unor imagini de calitate optimă cu ajutorul telecomenzii și a aplicației Expert Imagine fără dispozitive scumpe de modele sau ajutorul unui specialist.

### Pentru a selecta Mod imagine

#### SETĂRI ⇨ IMAGINE ⇨ Mod imagine

Selectează modul de imagine optimizat pentru mediul sau programul de vizionare.

- **Intens** : Mărește contrastul, luminozitatea și claritatea pentru a afișa imagini intense.
- **Standard** : Afișează imaginile la nivele standard de contrast, luminozitate și claritate.
- **Eco/APS**: [În funcție de model]  
Caracteristica Economisire energie modifică setările de pe televizor pentru a reduce consumul de energie.
- **Cinema / Joc**: Afișează imaginea optimă pentru filme, jocuri sau fotografii (imagini statice).
- **Sports** : Optimizează imaginea video pentru acțiuni intense și dinamice, prin accentuarea culorilor primare precum alb, verde ca iarba sau albastru ca cerul.
- **ISF Expert 1, 2** : Meniu pentru ajustarea calității imaginii, ce permite experților și amatorilor să se bucure de cea mai bună experiență TV. Acesta este meniul de reglare oferit profesioniștilor în reglarea imaginilor, certificați ISF. (Logo-ul ISF poate fi utilizat doar pe televizoare certificate de ISF.) ISFccc: Imaging Science Foundation Certified Calibration Control

- În funcție de semnalul de intrare, intervalul disponibil de moduri de imagine poate diferi.
- **ISF** Modul Expert este destinat profesioniștilor în reglarea imaginii, pentru a controla și regla fin folosind o imagine specifică. Pentru imagini normale, este posibil ca efectele să nu fie dramatice.
- Funcția ISF este disponibilă numai pentru anumite modele.

### Pentru setarea controlului avansat

#### SETĂRI ⇨ IMAGINE ⇨ Mod imagine ⇨ Control avansat/ Control expert

Calibrează ecranul pentru fiecare mod de imagine sau ajustează setările imaginii pentru un ecran special. Mai întâi selectați un **Mod imagine** la alegere.

- **Contrast dinamic** : Ajustează contrastul la nivelul optim în funcție de luminozitatea imaginii.
- **Dynamic Colour (Culoare dinamică)** : culorile pentru a face imaginea să apară în culori mai naturale.
- **Skin Colour (Culoare piele)** : Setează spectrul culorii pielii separat, pentru a implementa culoarea pielii conform alegerii utilizatorului.
- **Sky Colour (Culoare cer)** : Culoarea cerului este setată separat.
- **Grass Colour (Culoare iarbă)** : Spectrul de culori naturale (pajiști, dealuri etc.) poate fi setat separat.
- **Gama** :Stabilește curba de gradăție în conformitate cu ieșirea semnalului de imagine în raport cu semnalul de intrare.
- **Colour Gamut (Gamă culori)** : Selectează gama de culori ce poate fi utilizată.
- **Îmbunătățire margine** : Afișează margini mai clare și distincte și totuși naturale ale materialului video.
- **Model Expert** : [În funcție de model]  
Modele utilizate pentru reglarea expertă.
- **Colour Filter (Filtru culoare)** : Filtrează un spectru specific de culoare în culori RGB pentru a regla fin saturația culorii și acuratețea nuanței.
- **Temp. cul.** : Ajustează nuanța generală a ecranului după cum doriți. În Modul Expert, reglarea fină detaliată poate fi setată prin intermediul metodei Gama etc.
- **Sistem de gestionare a culorii** : Acest sistem este utilizat de experți când ajustează culorile folosind un model test. Pot opta între șase zone de culoare (Roșu / Verde / Albastru / Cian / Magenta / Galben) fără a afecta alte culori. Pentru imagini normale, este posibil ca ajustările să nu aibă ca rezultat modificări perceptibile de culoare.
- În funcție de semnalul de intrare sau alte setări de imagine, gama de elemente detaliate pentru ajustare poate diferi.

### Pentru a seta opțiuni adiționale pentru imagine

SETĂRI ⇒ IMAGINE ⇒ Mod imagine

⇒ Opțiuni imagine

[În funcție de model]

Ajustează setarea detaliată pentru imagini.

- **Reducere zgomot** : Elimină zgomotul din imagine.
- **Reducere zgomot MPEG** : Elimină zgomotul generat în timpul creării semnalelor de imagine digitală.
- **Nivel negru** : Reglează luminozitatea și contrastul ecranului pentru a se adapta la nivelul de negru al intrării imaginii folosind gradul de întunecare (nivel de negru) de pe ecran.
- **Cinema Real** : Ajută la menținerea ecranului în stare optimă.
- **Protecție Motion Eye/SUPER Energy Saving** :  
[În funcție de model]  
Economisește energie reglând luminozitatea corespunzătoare mișcării imaginii de pe ecran.
- În funcție de semnalul de intrare sau alte setări de imagine, gama de elemente detaliate pentru ajustare poate diferi.

### Pentru a utiliza TruMotion

SETĂRI ⇒ IMAGINE ⇒ TruMotion

[În funcție de model]

Corectează imaginile pentru a afișa secvențe în mișcare mai line.

- **Uniform** : De-judder / De-blur funcționează la un interval mai ridicat în modul automat.
- **Clar** : De-judder / De-blur funcționează la un interval mediu în modul automat.
- **Utilizator** : De-judder/De-blur pot fi setate manual.  
De-judder : Această funcție elimină trepidația sau vibrația utilizatorului.  
De-blur : Această funcție reglează și elimină neclaritatea imaginii.

Modul automat înseamnă că intervalul de trepidație și neclaritate care depinde de starea intrării video este controlat de către modul TruMotion.

### Pentru a utiliza caracteristica de economisire a energiei

SETĂRI ⇒ IMAGINE ⇒ Economisire energie

Economisește energie prin reglarea luminozității ecranului.

- **Auto** : [În funcție de model]  
Senzorul televizorului detectează iluminarea ambiantă și reglează automat luminozitatea ecranului.
- **Oprit** : Oprește economisirea energiei.
- **Minim / Mediu / Maxim** : Aplică economisirea presetată a energiei.
- **Video fără sonor** : Ecranul este oprit și este redat numai sunetul. Apăsăți orice buton cu excepția butonului de pornire de pe telecomandă pentru a reporni ecranul.

### Pentru a utiliza difuzorul TV

SETĂRI ⇒ AUDIO ⇒ Leșire audio ⇒ Difuzor TV

[În funcție de model]

Sunetul este emis prin difuzorul TV.

### Pentru a utiliza difuzorului extern

SETĂRI ⇒ AUDIO ⇒ Leșire audio

⇒ Difuzor extern (optic)

[În funcție de model]

Sunetul este emis prin difuzorul conectat la portul optic.

- SimpLink este acceptat.

### Pentru a utiliza leșirea audio digitală

SETĂRI ⇒ AUDIO ⇒ Leșire audio

⇒ Difuzor extern (optic) ⇒ Leșire audio digit

[În funcție de model]

Setează leșirea audio digitală.

Element	Intrare audio	leșire audio digitală
Auto	MPEG Dolby Digital Dolby Digital Plus HE-AAC	PCM Dolby Digital Dolby Digital Dolby Digital
PCM	Total	PCM

### Pentru a conecta și a utiliza dispozitivul audio LG

SETĂRI ⇨ AUDIO ⇨ **Ieșire audio**  
⇨ **Sincronizare sunet LG (optic)**

[În funcție de model]

Conectați dispozitivul audio LG cu  logo-ul la portul de ieșire audio digitală optică. Dispozitivul audio LG vă permite să vă bucurați de un sunet puternic cu ușurință.

### Pentru a utiliza Headphone

SETĂRI ⇨ AUDIO ⇨ **Ieșire audio** ⇨ **Căști**

[În funcție de model]

Sunetul este emis prin căștile conectate la portul pentru căști.

### Pentru a sincroniza audio și video

SETĂRI ⇨ AUDIO ⇨ **Regl. sincr. AV**

[În funcție de model]

Sincronizează video și audio în mod direct atunci când acestea nu se potrivesc.

- Dacă setați **Regl. sincr. AV la Pornit**, puteți regla ieșirea sunetului (difuzoare TV sau SPDIF) la imaginea de pe ecran.

### Pentru a utiliza SIMPLINK

[În funcție de model]

SIMPLINK este o caracteristică care vă permite să controlați și să gestionați diverse dispozitive multimedia simplu, utilizând numai telecomanda TV, cu ajutorul meniului SIMPLINK.

- 1 Conectați terminalul HDMI IN al TV-ului și terminalul de ieșire HDMI al dispozitivului SIMPLINK utilizând un cablu HDMI.
- [În funcție de model]  
Pentru unitățile home theatre cu funcția SIMPLINK, conectați terminalele HDMI conform descrierii de mai sus și utilizați un cablu optic pentru a conecta ieșirea audio digitală optică de la TV la intrarea audio digitală optică a dispozitivului SIMPLINK.
- 2 Selectați **INTRARE(OPTIUNI)** ⇨ **SIMPLINK**.  
Apare fereastra meniu SIMPLINK.
- 3 În fereastra de setări SIMPLINK, setați funcția **SIMPLINK la Pornit**.
- 4 În fereastra meniu SIMPLINK selectați dispozitivul pe care doriți să-l controlați.
- Această funcție este compatibilă cu dispozitivele cu logo-ul SIMPLINK.
- Pentru a utiliza funcția SIMPLINK, aveți nevoie de un cablu HDMI® de mare viteză (cu caracteristica CEC (Consumer Electronics Control) adăugată). Cablurile HDMI® de mare viteză au pinul nr. 13 conectat pentru schimbul de informații dintre dispozitive.

- În cazul în care comutați la altă intrare, dispozitivul SIMPLINK se va opri.
- Dacă este, de asemenea, utilizat un dispozitiv terț cu funcția CEC - HDMI, este posibil ca dispozitivul SIMPLINK să nu funcționeze normal.
- [În funcție de model]  
Dacă selectați sau redați media de la un dispozitiv cu funcția home theatre difuzorul **Difuzor Ht(Difuzor)** este conectat automat. Asigurați-vă că folosiți o conectare cu cablu optic (vândut separat) pentru a utiliza funcția **Difuzor Ht(Difuzor) HT**.

### Descriere funcție SIMPLINK

- **Redare directă** : Redă instant dispozitivul multimedia pe TV.
- **Selectare dispozitiv multimedia** : Selectează dispozitivul dorit prin meniul SIMPLINK pentru a-l controla instant de la ecranul TV.
- **Redare disc** : Gestionează dispozitivul multimedia cu ajutorul telecomenzii TV.
- **Oprire toate dispozitivele** : Când opriți televizorul, toate dispozitivele conectate sunt oprite.
- **Alimentare sincronizată pornită** : Când echipamentul cu funcția SIMPLINK, conectat la terminalul HDMI, începe să redea, televizorul va porni automat.
- **Difuzor** : [În funcție de model]  
Selectați difuzorul fie pe unitatea home theatre, fie pe TV.

### Pentru setarea parolei

SETĂRI ⇨ **BLOCARE** ⇨ **Setați parola**

Setează sau modifică parola televizorului. Parola inițială este setată '0000'.

Atunci când țara selectată este Franța, parola nu este '0000' ci '1234'.

Atunci când țara selectată este Franța, parola nu poate fi setată '0000'.

### Pentru a specifica setările din fabricație

SETĂRI ⇨ **OPȚIUNI** ⇨ **Setări din fabricație**

Toate informațiile stocate sunt șterse și setările TV sunt resetate.

TV-ul se oprește și pornește singur și toate setările sunt resetate.

- Când **Blocare sistem** este activată, o fereastră pop-up apare și cere parola.
- Nu opriți alimentarea în timpul inițializării.

## Pentru a elimina dispozitivul USB

### MENIU RAPID ⇨ Dispozitiv USB

Selecționați un dispozitiv de memorie USB pe care doriți să-l îndepărtați. Când vedeți mesajul că dispozitivul USB a fost îndepărtat, separați dispozitivul de televizor.

- În momentul în care un dispozitiv USB a fost selectat pentru îndepărtare, acesta nu mai poate fi citit. Îndepărtați dispozitivul de memorie USB și apoi reconectați-l.

## Utilizarea unui dispozitiv de memorie

### USB - avertisment

- Este posibil ca dispozitivul de memorie USB să nu funcționeze dacă acesta are un program de auto-recunoaștere încorporat sau utilizează propriul driver.
- Este posibil ca unele dispozitive de memorie USB să nu funcționeze sau să funcționeze incorect.
- Utilizați numai dispozitive USB formate cu sistemul de fișiere FAT32 sau NTFS din Windows.
- Pentru HDD-uri USB externe, se recomandă utilizarea dispozitivelor cu o tensiune nominală mai mică de 5 V și un curent nominal mai mic de 500 mA.
- Se recomandă utilizarea stickurilor de memorie USB de 32 GB sau mai puțin și a HDD-urilor USB de 2 TB sau mai puțin.
- Dacă un HDD USB cu funcție de economisire a energiei nu funcționează corect, opriți și reporniți alimentarea. Pentru mai multe informații, consultați manualul de utilizare al HDD-ului USB.
- Este posibil ca datele de pe dispozitivul de memorie USB să se deterioreze; asigurați-vă că faceți copii de rezervă ale fișierelor importante pe alte dispozitive. Întreținerea datelor este responsabilitatea utilizatorului, producătorul nefiind responsabil pentru pierderea datelor.

### Fișier acceptat pentru Suport propriu

- Viteză maximă de transfer de date: 20 Mbps (megabiți pe secundă)
- Formate de subtitrări externe acceptate: \*.srt (SubRip), \*.smi (SAMI), \*.sub (SubViewer, MicroDVD, DVDsubtitleSystem, Subldx(Vobsub)), \*.ass/\*ssa (SubStation Alpha), \*.txt (TMplayer), \*.psb (PowerDivX)
- Formate de subtitrări interne acceptate: XSUB (acceptă subtitrări interne generate de DivX6)

## Formate video acceptate

- Maxim: 1920 x 1080 la 30p (numai Motion JPEG 640 x 480 la 30p)
- .asf, .wmv  
[Video] MPEG-2, MPEG-4 Part2, DivX3.11, DivX4, DivX5, DivX6, XVID, H.264/AVC, VC1(WMV3, WVC1), MP43  
[Audio] WMA Standard, WMA9(Pro), MP3, AAC, AC3, MP3, 3D WMV Flux unic.
- divx, .avi  
[Video] MPEG-2, MPEG-4 Part2, DivX3.11, DivX4, DivX5, DivX6, XVID, H.264/AVC  
[Audio] HE-AAC, LPCM, ADPCM, MPEG-1 Layer I, MPEG-1 Layer II, Dolby Digital, MPEG-1 Layer III (MP3)
- .ts, .trp, .tp, .mts, .m2ts  
[Video] H.264/AVC, MPEG-2, AVS, VC1  
[Audio] MPEG-1 Layer I, MPEG-1 Layer II, MPEG-1 Layer III (MP3), Dolby Digital, Dolby Digital Plus, AAC, HE-AAC
- .vob  
[Video] MPEG-1, MPEG-2  
[Audio] Dolby Digital, MPEG-1 Layer I, MPEG-1 Layer II, DVD-LPCM
- mp4, .m4v, .mov  
[Video] MPEG-2, MPEG-4 Part2, DivX3.11, DivX4, DivX5, DivX6, XVID, H.264/AVC  
[Audio] AAC, MPEG-1 Layer III (MP3)
- .mkv  
[Video] MPEG-2, MPEG-4 Part2, DivX3.11, DivX4, DivX5, DivX6, XVID, H.264/AVC  
[Audio] HE-AAC, Dolby Digital, MPEG-1 Layer III (MP3), LPCM
- motion JPEG  
[Video] MJPEG  
[Audio] LPCM, ADPCM
- .mpg, .mpeg, .mpe  
[Video] MPEG-1, MPEG-2  
[Audio] MPEG-1 Layer I, MPEG-1 Layer II, Dolby Digital, LPCM
- dat  
[Video] MPEG-1, MPEG-2  
[Audio] MP2
- flv  
[Video] Sorenson H.263, H.264/AVC  
[Audio] MP3, AAC, HE-AAC
- \*rm, \*rmvb  
[Video] RV30, RV40  
[Audio] Dolby Digital, AAC, HE-AAC, RA6(Cook)
- 3gp, 3gp2  
[Video] H.264/AVC, MPEG-4 Part2  
[Audio] AAC, AMR(NB/WB)
- \*rm / \*rmvb: În funcție de model

### Formate audio acceptate

- Tip fișier: mp3  
[Rată de biți] 32 Kbps - 320 Kbps  
[Frecvență de eșantionare] 16 kHz - 48 kHz  
[Asistență] MPEG1, MPEG2, Layer2, Layer3
- Tip fișier: AAC  
[Rată de biți] Format liber  
[Frecvență de eșantionare] 8 kHz ~ 48 kHz  
[Asistență] ADIF, ADTS
- Tip fișier: M4A  
[Rată de biți] Format liber  
[Frecvență de eșantionare] 8 kHz ~ 48 kHz  
[Asistență] MPEG-4
- Tip fișier: WMA  
[Rată de biți] 128 kbps ~ 320 kbps  
[Frecvență de eșantionare] 8 kHz ~ 48 kHz  
[Asistență] WMA7, WMA8, WMA9 Standard
- Tip fișier: WMA 10 Pro  
[Rată de biți] ~ 768 kbps  
[Canal / Frecvență de eșantionare]  
M0: până la 2 canale la 48 kHz  
(Cu excepția modului LBR),  
M1: până la 5.1 canale la 48 kHz,  
M2: până la 5,1 canale la 96 kHz  
[Asistență] WMA 10 Pro
- Tip fișier: OGG  
[Rată de biți] Format liber  
[Frecvență de eșantionare] 8 kHz ~ 48 kHz  
[Asistență] OGG Vorbis

### Formate de fotografii acceptate

- Categorie: 2D (jpeg, jpg, jpe)  
[Tipul fișierului disponibil] SOF0: Linie de bază,  
SOF1: Extindere secvențială,  
SOF2: Progresiv  
[Dimensiune fotografie] Minim: 64 x 64,  
Maxim - Tip normal: 15360 (l) x 8640 (î),  
Tip progresiv: 1920 (l) X 1440 (î)
- Categorie: BMP  
[Dimensiune fotografie] Minim: 64 x 64,  
Maxim: 9600 x 6400
- Categorie: PNG  
[Tip fișier disponibil] Intercalat, Neintercalat  
[Dimensiune fotografie] Minim: 64 x 64, Maxim:  
Intercalat: 1200 x 800, Neintercalat: 9600 x 6400
- Este posibil ca formatele de fișiere BMP și PNG să se afișeze mai lent decât JPEG.

## PENTRU A VEDEA MANUALUL WEB

Pentru a obține informații detaliate din Ghidul de utilizare, vizitați [www.lg.com](http://www.lg.com).

## SETAREA DISPOZITIVULUI EXTERN DE COMANDĂ

Pentru a obține informații privind instalarea dispozitivului de control extern, vizitați site-ul [www.lg.com](http://www.lg.com).

## ÎNTREȚINERE

### Curățarea televizorului

Curățați televizorul în mod regulat pentru a obține cele mai bune performanțe și a prelungi durata de viață a produsului.



#### ATENȚIE

- Mai întâi asigurați-vă că opriți alimentarea și deconectați cablul de alimentare și toate celelalte cabluri.
- Când televizorul este lăsat nesupravegheat și nu este utilizat pentru o perioadă îndelungată, deconectați cablul de alimentare de la priza de perete pentru a împiedica posibile deteriorări din cauza descărcărilor electrice sau supratensiunilor.

### Ecranul, Rama, Carcasa și suportul

- Pentru a îndepărta praful sau murdăria ușoară, ștergeți suprafața cu o cârpă uscată, curată și moale.
- Pentru a îndepărta murdăria persistentă, ștergeți suprafața cu o cârpă moale umezită în apă curată sau în detergent slab diluat. Apoi ștergeți imediat cu o cârpă uscată.



#### ATENȚIE

- Evitați în orice moment să atingeți ecranul, deoarece acest lucru poate avea drept rezultat deteriorarea ecranului.
- Nu împingeți, nu frecăți și nu loviți suprafața ecranului cu unghia sau cu un obiect ascuțit, deoarece acest lucru poate duce la apariția zgârieturi și la distorsiuni ale imaginilor.
- Nu utilizați substanțe chimice, deoarece acestea pot deteriora produsul.
- Nu pulverizați lichide pe suprafață. Dacă pătrunde apă în televizor, aceasta poate conduce la incendii, electrocutare sau la o funcționare defectuoasă.

### Cablul de alimentare

Îndepărtați în mod regulat praful sau murdăria acumulate pe cablul de alimentare.

## DEPANARE

Problemă	Soluție
Televizorul nu poate fi controlat cu telecomanda.	<ul style="list-style-type: none"> <li>• Verificați senzorul pentru telecomandă de pe produs și încercați din nou.</li> <li>• Verificați să nu existe niciun obstacol între produs și telecomandă.</li> <li>• Verificați dacă bateriile mai funcționează și dacă sunt instalate corect (+ la +, - la -).</li> </ul>
Nu se afișează nicio imagine și nu se produce niciun sunet.	<ul style="list-style-type: none"> <li>• Verificați dacă produsul este pornit.</li> <li>• Verificați conectarea cablului de alimentare la o priză de perete.</li> <li>• Verificați dacă există o problemă la priza de perete, conectând alte produse.</li> </ul>
Televizorul se oprește dintr-o dată.	<ul style="list-style-type: none"> <li>• Verificați setările funcției de control alimentare. Este posibil ca alimentarea să fie întreruptă.</li> <li>• Verificați activarea caracteristicii <b>Standby automat</b> (În funcție de model) / <b>Temporizator oprire</b> în setările de <b>TIMP</b>.</li> <li>• Dacă nu există semnal când televizorul este pornit, televizorul se va opri automat după 15 minute de inactivitate.</li> </ul>
Când vă conectați la PC (HDMI), va fi afișat 'Fără semnal' sau 'Format invalid'.	<ul style="list-style-type: none"> <li>• Porniți/opriți televizorul utilizând telecomanda.</li> <li>• Reconnectarea cablului HDMI.</li> <li>• Reporniți PC-ul cu televizorul pornit.</li> </ul>







# РЪКОВОДСТВО НА ПРИТЕЖАТЕЛЯ

## LED телевизор\*

\*LG LED телевизорът е с LCD екран и LED подсветка.

Прочетете това ръководство внимателно, преди да използвате своя апарат, и го запазете за бъдещи справки.

[www.lg.com](http://www.lg.com)

## ЛИЦЕНЗИ

Поддържаните лицензи може да са различни в зависимост от модела. За повече информация относно лицензите посетете [www.lg.com](http://www.lg.com).



Произведено по лиценз на Dolby Laboratories.  
Dolby и символът двойно "D" са регистрирани търговски марки на Dolby Laboratories.



The terms HDMI and HDMI High-Definition Multimedia Interface, and the HDMI logo are trademarks or registered trademarks of HDMI Licensing LLC in the United States and other countries.



ИНФОРМАЦИЯ ЗА DIVX VIDEO: DivX® представлява цифров видеоформат, създаден от DivX, LLC, подразделение на Rovi Corporation. Това е официално DivX Certified® устройство, което е преминало строги тестове, за да докаже, че възпроизвежда DivX видео. Посетете [www.divx.com/vod](http://www.divx.com/vod), за допълнителна информация и софтуерни инструменти за конвертиране на вашите файлове в DivX видео.

ИНФОРМАЦИЯ ЗА DIVX VIDEO-ON-DEMAND: това DivX Certified® устройство трябва да бъде регистрирано, за да може да изпълнява закупени DivX Video-on-Demand (VOD) видеоклипове. За да генерирате регистрационния код, намерете DivX VOD секцията в менюто за настройки на устройството. За допълнителна информация относно това, как да довършите своята регистрация, отидете на адрес [vod.divx.com](http://vod.divx.com).

"DivX Certified® за изпълнение на DivX® видео до HD 1080p, включително платено съдържание."

"DivX®, DivX Certified® и свързаните с тях лого са търговски марки на Rovi Corporation или нейни подразделения и се използват съгласно лицензионни условия."

"В обхват на един или повече от следните американски патента:  
7,295,673; 7,460,668; 7,515,710; 7,519,274"

## ИНФОРМАЦИЯ ЗА СОФТУЕР С ОТВОРЕН КОД

За да получите изходния код съгласно GPL, LGPL, MPL и други лицензи с отворен код, съдържащи се в този продукт, посетете уеб сайта <http://opensource.lge.com>.

В допълнение към изходния код можете да изтеглите и всички споменати лицензионни условия, откази от гаранции и известия във връзка с авторски права.

LG Electronics ще ви предостави отворения изходен код на компактдиск срещу заплащане на разходите по осъществяване на дистрибуция, като например разходите за носители, доставка и обработка, след като изпратите имейл до [opensource@lge.com](mailto:opensource@lge.com). Това предложение важи за период от три (3) години от датата на закупуване на продукта.

# ИНСТРУКЦИИ ЗА БЕЗОПАСНОСТ



Прочетете внимателно тези инструкции за безопасност, преди да използвате продукта.



## ПРЕДУПРЕЖДЕНИЕ



- Не поставяйте телевизора и дистанционното управление в следните среди:
  - място, изложено на пряка слънчева светлина;
  - зона с висока влажност, например баня;
  - близо до източник на топлина, като печка и други устройства, генериращи топлина;
  - близо до кухненски плотове или овлажнители, където продуктът може лесно да бъде изложен на пара или мазнина;
  - зона, изложена на дъжд или вятър;
  - близо до съдове с вода, например вази.

В противен случай това може да доведе до пожар, токов удар, неизправност или деформиране на продукта.



- Не поставяйте уреда на места, където може да бъде изложен на прах. Това може да предизвика опасност от пожар.

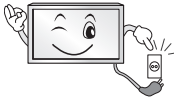

- Изключващо устройство е щепселът за електрическата мрежа. Той трябва да може да се използва по всяко време.



- Не докосвайте щепсела с мокри ръце. Освен това, ако издадените части на щепсела са влажни или са покрити с прах, изсушете щепсела напълно или го почистете от праха. Може да ви удари ток в следствие на прекалената влага.



- Уверете се, че сте свързали захранващия кабел към заземена мрежа. (С изключение на незаземени устройства.) Може да ви удари ток или да се нараните.



- Фиксирайте напълно захранващия кабел в контакта. Ако захранващият кабел не е фиксиран напълно, може да възникне пожар.



- Уверете се, че захранващият кабел не се допира до горещи предмети, като например печка. Това може да доведе до токов удар или пожар.



- Не поставяйте тежки предмети или самия продукт върху захранващи кабели. В противен случай това може да доведе до опасност от пожар или токов удар.



- Огънете кабели на антената между вътрешната и външната част на сградата, за да предотвратите попадането на дъждовни капки в него. Това може да доведе до повреда, причинена от вода, в продукта и да причини токов удар.



- При монтаж на телевизора на стена внимавайте да не го монтирате чрез окачване на захранващия кабел и кабелите за сигнал на гърба на телевизора. Това може да доведе до пожар и токов удар.

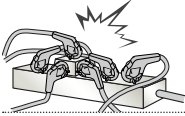

- Не включвайте прекалено много електрически устройства в един електрически контакт с няколко извода. В противен случай това може да доведе до пожар поради прегряване.

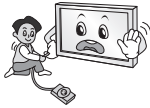

- Не изпускате продукта и не позволявайте да се преобърне, докато свързвате външни устройства. В противен случай това може да доведе до нараняване или повреда на продукта.



- Пазете опаковъчния материал против влага и пластмасовата опаковка далече от достъпа на деца. Веществата против овлажняване са вредни при поглъщане. При поглъщане на такова вещество по погрешка предизвикайте повръщане на пострадалия и го отведете в най-близката болница. Освен това виниловата опаковка може да причини задушаване. Дръжте я далече от достъпа на малки деца.



- Не позволявайте на децата си да се качват върху телевизора или да се прилепват към него. В противен случай той може да падне, което да причини сериозно нараняване.



- Изхвърляйте използваните батерии внимателно, за да не допуснете дете да ги изяде. Ако това се случи, заведете го незабавно на лекар.



- Не поставяйте електрически проводници (като например метален прибор за хранене) в единия край на захранващия кабел, докато другият е свързан с входящия терминал за захранване (стенния контакт). Освен това не докосвайте захранващия кабел веднага след вкарването му в електрическия контакт. Може да ви удари ток. (в зависимост от модела)



- Не поставяйте и не съхранявайте запалими вещества в близост до уреда. Има опасност от експлозия или пожар, причинен от невнимателното поставяне на запалими вещества.



- Не изпускате метални предмети като например монети, фиби за коса, прибори за хранене или кабели върху уреда, както и запалими предмети като хартия и кибрит. Децата трябва да внимават особено. Може да възникне токов удар, пожар или нараняване. Ако в продукта попадне чужд предмет, изключете захранващия кабел и се свържете със сервизния център.



- Не разпръсквайте вода върху продукта и не го почиствайте със запалимо вещество (разтворите или бензен). Това може да причини пожар или токов удар.



- Не позволявайте удар или падане на предмети върху уреда и не удряйте екрана с предмети. Може да се нараните или продуктът да се повреди.



- Никога не докосвайте този уред или антената по време на гръмотевични бури или светкавици.  
Може да ви удари ток.



- Никога не докосвайте стенния контакт, когато има изтичане на газ, отворете прозорците и проветрете.  
Това може да причини пожар чрез искра или възпламеняване.



- Не разглобявайте, поправяйте или променяйте уреда по свое усмотрение.  
Това може да причини пожар или токов удар.  
Свържете се със сервизния център за проверка, калибриране или поправка.



- Ако възникне някое от следните състояния, изключете продукта незабавно и се свържете с местния сервизен център:
  - продуктът е бил подложен на удар;
  - продуктът е повреден;
  - в продукта са навлезли чужди предмети;
  - от продукта излиза дим или странна миризма.

Това може да доведе до опасност от пожар или токов удар.



- Ако възнамерявате да не използвате уреда дълго време, извадете щепсела на захранващия кабел от контакта.  
Запращането може да причини пожар, а влошаване на качеството на изолационните материали може да стане причина за изтичане на ток, токов удар или пожар.



- Уредът не трябва да бъде излаган на капане или пръскане и върху него не трябва да бъдат поставяни предмети, пълни с течности, като например вази.

- Не поставяйте продукта на стена, ако може да бъде изложен на олио или пръски от олио. Това може да повреди продукта и да доведе до падане поради хлъзгане.



## ВНИМАНИЕ



- Монтирайте уреда на места без радиочестотна енергия.

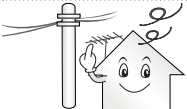

- Трябва да има достатъчно разстояние между външната антена и захранващите кабели, за да не се допусне тя да се докосва до тях дори ако антената падне.  
Това може да причини токов удар.



- Не поставяйте продукта на места като нестабилни рафтове или наклонени повърхности. Освен това избягвайте места, където има вибрации или продуктът няма пълна опора.  
В противен случай той може да падне или да се обърне, което да доведе до нараняване или повреда на продукта.

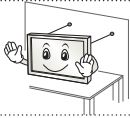

- Ако поставите телевизора на стойка, трябва да предприемете действия да предотвратите преобръщането на продукта. В противен случай той може да падне, което да причини нараняване.

- Ако планирате да монтирате продукта на стена, прикрепете стандартна конзола за монтаж VESA (допълнителни части) към гърба на продукта. Когато монтирате конзолата за стена (допълнителни части) към уреда, прикрепете я внимателно, за да не падне.
- Използвайте само приложенията/ аксесоарите, указани от производителя.



- При монтиране на антената се консултирайте с квалифициран техник. Това може да доведе до опасност от пожар или токов удар.

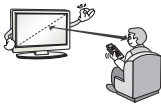

- Препоръчваме да поддържате разстояние, поне 2 до 7 пъти по-голямо от диагонала на екрана, когато гледате телевизия. Ако гледате телевизия за по-продължително време, това може да доведе до замъглено зрение.

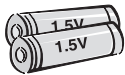

- Използвайте само определения тип батерии. Това може да повреди дистанционното управление.

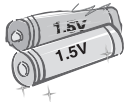

- Не смесвайте стари и нови батерии. Това може да причини прегряване и отичане на батериите.

- Батериите не трябва да бъдат излагани на прекомерна топлина. Дръжте далеч от пряка слънчева светлина, горящ огън и електрически нагревателни уреди.
- НЕ поставяйте акумулаторни батерии в зарядното устройство.



- Уверете се, че няма предмети между дистанционното управление и сензора.



- Сигналят от дистанционното управление може да бъде смутен от слънчева или друга силна светлина. В такъв случай затъмнете помещението.



- При свързване на външни устройства като игрални видеоконзоли се уверете, че свързващите кабели са достатъчно дълги. В противен случай, продуктът може да падне, което да доведе до нараняване или повреда на продукта.



- Не изключвайте/включвайте продукта, като изваждате или поставяте захранващия кабел в стенния контакт. (Не използвайте захранващия кабел за ключ.) Това може да причини механична повреда или токов удар.

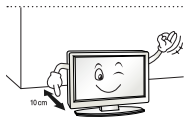

- Спазвайте указанията за монтаж по-долу, за да предотвратите прегряване на продукта.
  - Разстоянието между продукта и стената трябва да е поне 10 см.
  - Не поставяйте продукта на място без вентилация (напр. етажерка или в шкаф).
  - Не поставяйте продукта върху мокет или възглавница.
  - Уверете се, че вентилационните отвори не са блокирани от кърпа или завеса.

В противен случай може да възникне пожар.

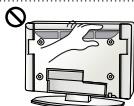

- Внимавайте да не докосвате вентилационните отвори, когато гледате телевизия продължително време, тъй като могат да се нагорещат. Това не се отразява на действието или работните характеристики на продукта.

- Периодично преглеждайте кабела на уреда си и ако външният му вид показва повреда или влошено състояние, извадете захранващия кабел от контакта, прекратете употребата на уреда и сменете захранващия кабел със същата резервна част за подмяна при упълномощен сервизен център.

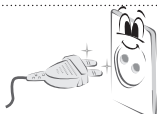

- Предотвратете събирането на прах върху щифтовете на щепсела или контакта. Това може да предизвика опасност от пожар.

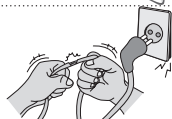

- Предпазвайте захранващия кабел от физически или химически повреди като огъване, прищипване, защитване във врати или настъпване. Обръщайте особено внимание на щепселите, стенните контакти и мястото, където кабелът влиза в уреда.



- Не натискайте силно върху панела с тежки или остри предмети, като например гвоздей, химикалка или молив и не драскайте панела.

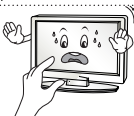

- Избягвайте да докосвате екрана или да задържате пръста(ите) си върху него продължително време. Ако го направите, може да причините временни смущения на екрана.



- При почистване на продукта и компонентите му първо изключете захранването и го избършете с мека кърпа. Прилагането на прекомерен натиск може да доведе до драскотини или обезцветяване. Не пръскайте вода и не избърсвайте с влажна кърпа. Никога не използвайте препарат за стъкло, автомобилни или промишлени разредители, абразивни материали или вакса, бензен, спирт и т.н., които могат да повредят продукта и панела.

В противен случай това може да доведе до пожар, токов удар или повреда на продукта (деформиране, корозия или повреда).

- Докато този уред е свързан към степен контакт с променлив ток, връзката с източника на захранването не се прекъсва, дори когато изключите уреда от КЛЮЧА.



- При изключване на кабела хващайте щепсела и ги изваждайте. Ако проводниците в захранващия кабел бъдат прекъснати, това може да причини пожар.



- При преместване на продукта не забравяйте първо да изключите захранването. След това изключете захранващите кабели, кабелите на антената и всички свързващи кабели. Телевизорът или захранващият кабел може да бъдат повредени, което да причини опасност от пожар или токов удар.



- При преместване или разопаковане на продукта работете по двойки, тъй като той е тежък.  
В противен случай може да възникне нараняване.



- Свързвайте се със сервизния център веднъж годишно за почистване вътрешността на уреда.  
Натрупалият се прах може да причини механична неизправност.



- Обслужването трябва да се извършва от квалифицирани техници. Необходим е сервиз, когато уредът е повреден по някакъв начин, като например захванващият кабел или щепсел са повредени, върху уреда е била разлята течност или са паднали предмети, уредът е бил изложен на дъжд, влага, не работи нормално или е бил изпускан.



- Ако продуктът е студен при докосване, е възможно при включването му да се появи леко примигване. Това е нормално и не е признак за наличие на проблем с продукта.



- Панелът е високотехнологичен продукт с разделителна способност от два до шест милиона пиксела. Може да виждате малки черни точки и/или точки с ярки цветове (червени, сини или зелени) С РАЗМЕР 1 ррт на панела. Това не е неизправност и не оказва влияние върху производителността и надеждността на продукта. Този феномен възниква и при продукти от други производители и не е причина за замяна или възстановяване на платената сума.



- Можете да виждате различна яркост или цветове на панела в зависимост от позицията на гледане (ляво/дясно/горе/долу).  
Този феномен възниква поради характеристиките на панела. Той няма връзка с производителността на продукта и не представлява неизправност.

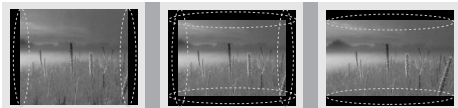

- Показването на неподвижни изображения (напр. излъчване на лого на канал, екранно меню, сцена от видеоигра) за продължителен период от време може да причини повреждане на екрана, което да доведе до запазване на изображението, известно като слепване на изображението. Гаранцията на продукта не покрива слепване на изображение.  
Избягвайте на екрана на телевизора ви да стои неподвижно изображение продължително време (2 или повече часа за LCD, 1 или повече часа за плазмени телевизори).  
Освен това ако гледате телевизия със съотношение 4:3 продължително време, може да възникне слепване на изображението в граничните области на панела.  
Този феномен възниква и при продукти от други производители и не е причина за замяна или възстановяване на платената сума.

#### • Генериран звук

"Пукаш" звук: пукащият звук, който чувате при гледане на телевизия или изключване на телевизора, се създава от синтетичното топлинно притискане, причинено от температурата и влажността. Този шум е обичаен за устройства с необходима топлинна деформация. Шум от електрическата мрежа/бръмчене в панела: ниските нива на шум се генерират от високоскоростно превключващата се верига, която доставя голяма част от енергията за работата на устройството. Степента зависи от конкретното устройство

Този шум не се отразява върху експлоатацията и надеждността на продукта.

- Не използвайте уреди с високо напрежение в близост до телевизора (напр. електрически комарник).  
В противен случай устройството може да се повреди.



## Гледане на 3D изображения (само при 3D модели)



### ПРЕДУПРЕЖДЕНИЕ

#### Условия на гледане

- Време на гледане
  - При гледане на 3D съдържание правете по 5 - 15 минути почивки на всеки час. Гледането на 3D съдържание за дълъг период от време може да причини главоболие, замаяност, умора или напрегнатост на очите.

#### При хора с припадъци поради фоточувствителност или хронична болест

- Някои потребители може да преживеят припадъци или други необичайни симптоми, когато са изложени на мигаща светлина или конкретен модел от 3D съдържание.
- Не гледайте 3D видеоклипове, ако ви се повдига, ако сте бременна или ако имате хронична болест, като епилепсия, сърдечни смущения или болест, свързана с кръвното налягане и др.
- 3D съдържанието не се препоръчва на лица, страдащи от стерео слепота или стерео аномалия. Може да се виждат двойни изображения или да се изпита дискомфорт.
- Ако имате кривогледство, частична слепота (слабо зрение) или астигматизъм, може да имате проблеми с усещането на дълбочината и лесно да почувствате умора поради двойните изображения. Препоръчително е да правите по-чести почивки от обичайното за възрастни.
- Ако зрението ви се различава при лявото и дясното око, прегледайте го, преди да гледате 3D съдържание.

#### Симптоми, изискващи прекратяване или въздържане от гледане на 3D съдържание

- Не гледайте 3D съдържание, когато усещате умора поради липса на сън, претоварване или пиене.
- Когато тези симптоми са налице, прекратете използването/гледането на 3D съдържание и починете достатъчно, докато симптомът отmine.
  - Посъветвайте се с лекаря си, ако симптомите продължават. Симптомите може да включват главоболие, болка в очната ябълка, замаяност, повдигане, сърцебиене, дискомфорт, двойни изображения, затруднено зрение или умора.



## ВНИМАНИЕ

### Условия на гледане

- Разстояние на гледане
  - Поддържайте разстояние от поне два пъти дължината на диагонала на екрана, когато гледате 3D съдържание. Ако усетите дискомфорт при гледане на 3D съдържание, се преместете по-далеч от телевизора.

### Възраст

- Бебета/деца
  - Използването/гледането на 3D съдържание от деца под 6-годишна възраст е забранено.
  - Децата под 10-годишна възраст може да реагират по извънреден начин и да се развълнуват прекалено много, тъй като зрението им е в развитие (например може да се опитат да докоснат екрана или да скочат в него. Изисква се специално наблюдение и изключително внимание при деца, гледащи 3D съдържание.
  - Децата имат по-голямо несъответствие при гледане с двете очи на 3D презентации от възрастните, тъй като при тях разстоянието между очите е по-малко. Поради това те ще възприемат по-голяма стереоскопична дълбочина от възрастните при едно и също 3D изображение.
- Тийнейджъри
  - Тийнейджърите под 19-годишна възраст може да реагират с чувствителност поради светлинното стимулиране при 3D съдържание. Посъветвайте ги да не гледат 3D съдържание за продължителен период от време, когато са уморени.
- Възрастни
  - Възрастните хора може да възприемат по-малко 3D ефекти в сравнение с младите. Не стойте по-близо до телевизора от препоръчаното разстояние.

### Предупреждения при използване на 3D очилата

- Използвайте 3D очила от LG. В противен случай няма да можете да виждате правилно 3D видеоклиповете.
- Не използвайте 3D очила като заместител на стандартни очила, слънчеви очила или предпазна маска.
- Използването на изменени 3D очила може да причини умора на очите или изкривяване на изображението.
- Не съхранявайте 3D очилата си при прекомерно високи или ниски температури. Това ще доведе до деформирането им.
- 3D очилата са чупливи и могат лесно да бъдат надраскани. Винаги почиствайте лещите с мека и чиста кърпа. Не драскайте лещите на 3D очилата с остри предмети и не ги почиствайте/избърсвайте с химически вещества.

**! ЗАБЕЛЕЖКА**

- Възможно е вашият телевизор да изглежда различно от този на показаното изображение.
- OSD ( екранно меню) на вашия телевизор може леко да се различава от това, показано в ръководството.
- Наличните менюта и опции може да се различават от входния източник или модела на устройството, което използвате.
- В бъдеще е възможно към този модел телевизори да се добавят нови функции.
- За да намалите консумираната електрическа енергия, можете да оставите телевизора в режим на готовност. Ако за известно време не гледате телевизия, трябва да го изключвате от захранващия му бутон, за да намалявате консумираната електрическа енергия.
- Консумираната електрическа енергия по време на употреба може да се понижи значително, ако намалите нивото на яркост на телевизора и това съответно ще понижи и общите разходи от използване на уреда.

## АСЕМБЛИРАНЕ И ПОДГОТОВКА

### Разопаковане

Проверете дали в комплекта са включени следните елементи. Ако някои от аксесоарите липсват, се свържете с местния представител на мястото, откъдето сте закупили проектора. Илюстрациите в това ръководство може да се различават от действителния продукт и артикул.

**! ВНИМАНИЕ**

- За да осигурите безопасността и продължителната експлоатация на продукта, не използвайте никакви неодобриени елементи.
- Всяка повреда или щети, нанесени вследствие използването на неодобриени елементи, не се обхващат от гаранцията.
- Някои модели имат поставено тънко покритие върху екрана, което не трябва да се сваля.

**! ЗАБЕЛЕЖКА**

- Артикулите, предоставени заедно с продукта ви, може да са различни в зависимост от модела.
- Продуктовите спецификации или съдържанието на това ръководство може да се променят без предизвестие поради актуализиране на функции на продукта.
- За оптимална връзка HDMI кабелите и USB устройствата трябва да разполагат с фасети с плътност под 10 мм и ширина 18 мм. Използвайте удължителен кабел, който поддържа USB 2.0, ако USB кабелът или USB паметта не се побира в USB порта на телевизора ви.

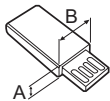
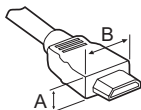

\*A ≍ 10 мм

\*B ≍ 18 мм

- Използвайте сертифициран кабел, с логото на HDMI върху него.
- Ако не използвате сертифициран HDMI кабел, е възможно екранът да не се показва или да възникне грешка при свързване. (Препоръчани типове HDMI кабел)
  - Високоскоростен HDMI<sup>®</sup>™ кабел
  - Високоскоростен HDMI<sup>®</sup>™ кабел с Ethernet

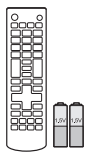

**Дистанционно управление и батерии (AAA)**

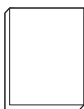

**Ръководство на притежателя**



**Захранващ кабел**

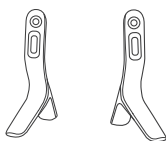

**Основа на стойката**  
(само за LB55\*\*, LB56\*\* -ZE / ZC, LB62\*\* -ZA / ZB / ZD)

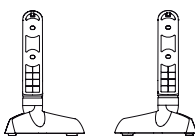

**Основа на стойката**  
(само за LB56\*\* -ZT / ZQ, LB62\*\* -ZE)



**Винтове за стойката**  
4EA, M4 x L14  
(само за 42/49LB55\*\*, 39/42/47/50/55/60LB56\*\*, 42/49/55LB62\*\*)



**Винтове за стойката**  
4EA, M4 x L20  
(само за 32LB55\*\*, 32LB56\*\*, 32LB62\*\*)



**Дистанционни втулки за монтаж на стена**  
2EA  
(само за 42LB55\*\*, 42LB56\*\*, 42LB62\*\*)



**Придържане на кабели**  
2EA  
(само за LB55\*\*, LB56\*\* -ZE / ZC / ZT / ZQ, LB62\*\* -ZA / ZB / ZD / ZE)

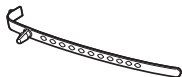

**Държач на кабели**  
(в зависимост от модела)



**3D очила за кино**  
Броят 3D очила може да е различен в зависимост от модела или страната.  
(само за LB62\*\*)

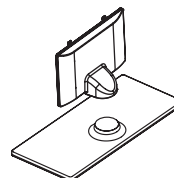

**Корпус на стойката / Основа на стойката**  
(само за LB56\*\* -ZX, LB62\*\* -ZM)



**Винтове за стойката**  
4EA, M4 x L20  
(само за LB56\*\* -ZX, LB62\*\* -ZM)



**Гумички**  
2EA  
(само за LB56\*\* -ZX, LB62\*\* -ZM)

## Закупува се отделно

С цел повишаване на качеството самостоятелно закупените артикули могат да се променят или актуализират без предизвестие.

За да закупите такива, се обърнете към местния представител.

Тези устройства работят само с определени модели.

Аудио принадлежност LG

**AG-F\*\*\***

3D очила за кино

**AG-F\*\*\*DP**

Очила за двойно  
възпроизвеждане

Съвместимост	LB56** / LB55**	LB62**
Аудио принадлежност LG	•	•
<b>AG-F***</b> 3D очила за кино		•
<b>AG-F***DP</b> Очила за двойно възпроизвеждане		•

Наименованието на модела или дизайна му могат да се променят в зависимост от надстройката на функциите на продукта или фактори и условия, свързани с производителя.

## Части и бутони

Тип А : LB55\*\*, LB56\*\*-ZE / ZC, LB62\*\*-ZA / ZB / ZD

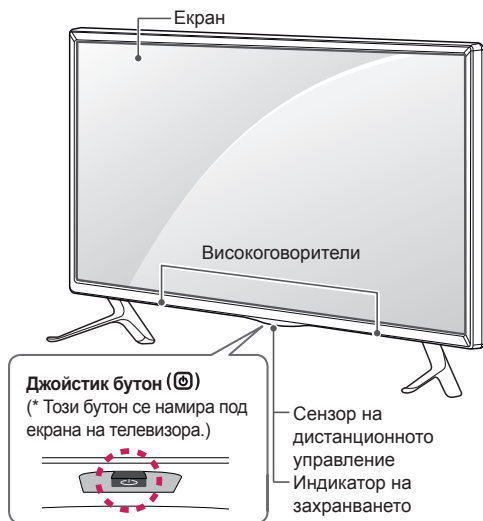

Тип С : LB56\*\*-ZX, LB62\*\*-ZM

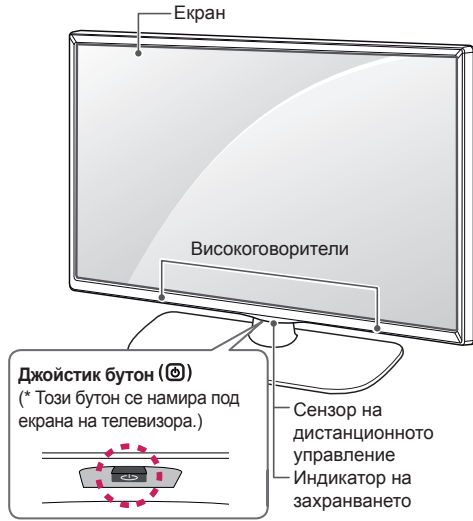

Тип В : LB56\*\*-ZT / ZQ, LB62\*\*-ZE

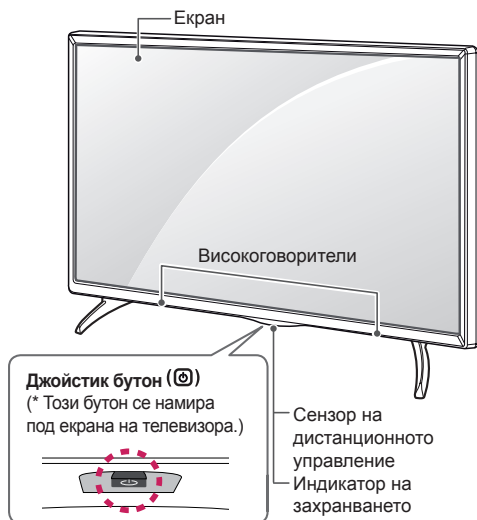

БЪЛГАРСКИ





### ! ЗАБЕЛЕЖКА

- Можете да изключите или включите светлинния индикатор на логото на LG или светлинния индикатор на захранването като изберете **ОПЦИЯ** в главните менюта.

## Ползване на джойстик бутона

Можете да настроите функциите на телевизора чрез натискане или преместване на джойстик бутона нагоре, надолу, наляво или надясно.

### Основни функции

	Включване	Когато телевизорът е изключен, поставете пръст на джойстик бутона, натиснете веднъж и го освободете.
	Изключване	Когато телевизорът е включен, поставете пръст на джойстик бутона, натиснете веднъж за няколко секунди и го освободете. (Но, ако на екрана е наличен бутон Menu, натискането и задържането на джойстик бутона ще ви позволи да излезете от Menu.)
	Контрол на силата на звука	Ако поставите пръст на джойстик бутона и го преместите наляво или надясно, можете да регулирате желаното ниво на силата на звука.
	Управление на програми	Ако поставите пръст на джойстик бутона и го натиснете нагоре или надолу, можете да превъртате през запазените програми.





### ! ЗАБЕЛЕЖКА

- Когато пръстът ви е над бутона на джойстика и го превключвате нагоре, надолу, наляво или надясно, внимавайте да не натиснете бутона на джойстика. Ако първо натиснете бутона на джойстика, няма да можете да регулирате нивото на силата на звука и да записвате програми.

### Регулиране на менюто

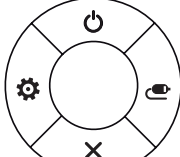
Когато телевизорът е включен, натиснете джойстик бутона веднъж.

Можете да регулирате елементите на Менюто(🔌, ⚙️, ✕, 📺) като местите джойстик бутона нагоре, надолу, наляво или надясно.

		<b>Изключване на телевизора</b>	Изключване на захранването.
		<b>Настройки</b>	Достъп до главното меню.
		<b>Затваряне</b>	Изтрива всичко на екрана и се връща на телевизионен режим.
		<b>Списък на входовете</b>	Сменя входния източник.

## Повдигане и преместване на телевизора

Когато премествате или повдигате телевизора, прочетете следната информация, за да предотвратите надраскване или повреда и да осигурите безпроблемно транспортиране, независимо от модела и размера на телевизора.



### ВНИМАНИЕ

- Винаги избягвайте да докосвате екрана, тъй като това може да доведе до повреда на екрана.
- Препоръчително е да премествате телевизора в кутията или опаковъчния материал, в който първоначално е бил доставен.
- Преди да местите или повдигате телевизора, изключете захранващия и всички останали кабели.
- Когато държите телевизора, екранът трябва да е поставен с лице, не насочено към вас, за да го предпазите от повреда.



- Придържайте добре горната и долната страна на рамката на телевизора. Не докосвайте прозрачната част, високоговорителя или решетъчната зона на високоговорителя.

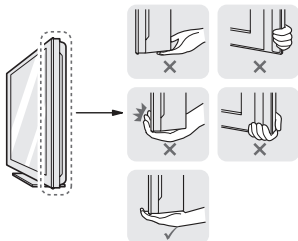

- Когато транспортирате голям телевизор, са необходими поне 2 души.
- Когато носите телевизора, го дръжте, както е показано на следната фигура.

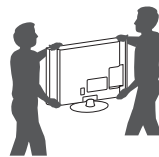

- Когато транспортирате телевизора, не го излагайте на раздрусване или прекомерна вибрация.
- Когато транспортирате телевизора, го дръжте в изправено положение, никога не го обръщайте на една страна и не го наклоняйте вляво или вдясно.
- Не прилагайте прекомерен натиск, за да не причините огъване/пречупване на конзолата на корпуса, тъй като това може да повреди екрана.



## Монтаж на маса

- 1 Повдигнете и завъртете телевизора в изправена позиция върху маса.
  - Оставете разстояние от 10 см (минимум) от стената, за да осигурите необходимата вентилация.

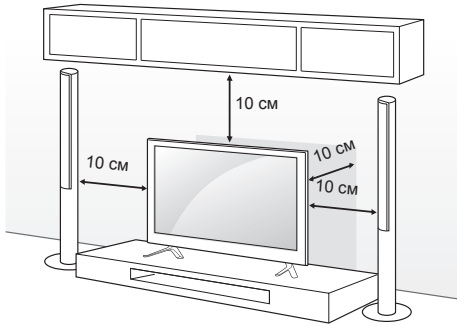

- 2 Включете захранващия кабел в степен контакт.



### ВНИМАНИЕ

- Не поставяйте телевизора близо до или върху топлинни източници, тъй като това може да причини пожари или други щети.

## Застопоряване на телевизора към стена

(Тази характеристика не се предлага за всички модели.)

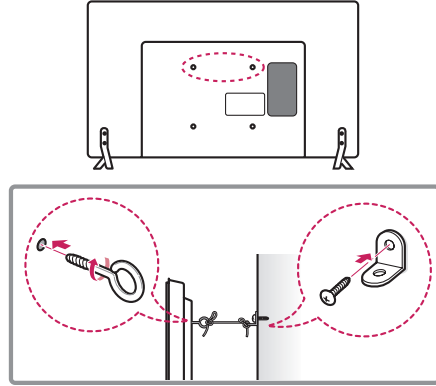

- 1 Поставете и затегнете шарнирните болтове или конзолите и болтовете на гърба на телевизора.
  - Ако на нивото на шарнирните болтове има поставени болтове, най-напред извадете болтовете.
- 2 Монтирайте конзолите на стената с помощта на болтовете. Напаснете местоположението на конзолата за стена с шарнирните болтове на гърба на телевизора.
- 3 Напаснете местоположението на конзолата за стена с шарнирните болтове на гърба на телевизора. Непременно дръжете въжето хоризонтално спрямо повърхността.



### ВНИМАНИЕ

- Не допускайте качване или овесване на деца на телевизора.



### ЗАБЕЛЕЖКА

- Използвайте достатъчно устойчива и голяма платформа или шкаф, за да осигурите поддръжка за телевизора.
- Не се предоставят конзоли, болтове и въжета. Можете да получите допълнителни аксесоари от местния дилър.

## Монтаж на стена

Внимателно монтирайте допълнителна конзола за стена на гърба на телевизора и след това на здрава стена, перпендикулярно спрямо пода.

Когато монтирате телевизора на повърхности от други строителни материали, моля, обърнете се към квалифицирани специалисти.

LG препоръчва монтажът на стена да се извърши от квалифициран професионалист.

Препоръчваме използването на оригинална скоба за стенен монтаж на LG.

В случай, че използвате друга скоба, моля използвайте такава, която осигурява стабилно закрепване за стената, както и достатъчно разстояние за включване на външни устройства.

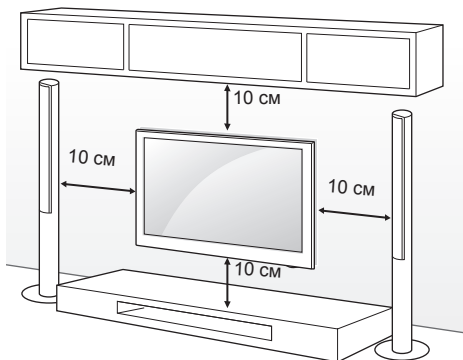

Непременно използвайте винтове и конзоли за стена, които отговарят на стандартите VESA. В следната таблица са представени стандартните размери на комплектите при монтаж на стена.

### Закупува се отделно (Конзола за монтаж на стена)

Модел	32/39LB56** 32LB55** 32LB62**	42/47/50/55LB56** 42/49LB55** 42/49/55LB62**
VESA (A x B)	200 x 200	400 x 400
Стандартен винт	M6	M6
Брой винтове	4	4
Конзола за монтиране на стена	LSW240B MSW240	LSW440B MSW240
Модел	60LB56**	
VESA (A x B)	400 x 400	
Стандартен винт	M6	
Брой винтове	4	
Конзола за монтиране на стена	LSW440B	

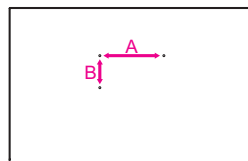

### ВНИМАНИЕ

- Най-напред изключете захранването и след това преместете или монтирайте телевизора. В противен случай може да възникне токов удар.
- Ако монтирате телевизора на тавана или на стена под наклон, може да падне и да причини сериозно нараняване. Използвайте одобрени от LG конзоли за монтаж на стена и се обръщайте към местния представител или квалифициран специалист.
- Не пренатягайте винтовете, тъй като това може да причини повреда на телевизора и да доведе до отпадане на гаранцията ви.
- Използвайте винтове и конзоли за стена, които отговарят на стандарта VESA. Всяка повреда или нараняване поради неправилна употреба или използване на неподходящ аксесоар не се обхващат от гаранцията.



### ЗАБЕЛЕЖКА

- Използвайте винтовете, които са посочени в спецификацията на винтовете на стандарта VESA.
- Комплектът за монтаж на стена съдържа ръководство за инсталация и необходимите за целта части.
- Конзолата за монтаж на стена е допълнително оборудване. Можете да получите допълнителни аксесоари от местния дилър.
- Дължината на винтовете може да е различна в зависимост от конзолата за стена. Уверете се, че използвате подходящата дължина.
- Допълнителна информация ще откриете в ръководството, предоставено със стойката за стена.
- Когато закрепвате конзола за монтаж на стена към телевизора поставете дистанционните втулки за монтаж на стена в отворите на телевизора за монтаж на стена, за да регулирате вертикалния ъгъл на телевизора. (Само за 42LB55\*\*, 42LB56\*\*, 42LB62\*\*)

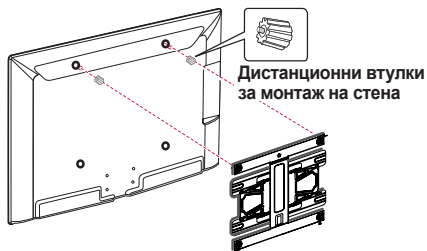

## ДИСТАНЦИОННО УПРАВЛЕНИЕ

Описанията в това ръководство съответстват на бутоните на дистанционното управление. Моля, прочетете внимателно това ръководство и използвайте правилно телевизора. За да смените батериите, отворете капака на батериите, сменете батериите (1,5 V AAA), като внимавате краищата  $\oplus$  и  $\ominus$  да съвпадат, и затворете капака.

За да извадите батериите, извършете действията за поставяне в обратна посока.

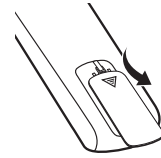

### ВНИМАНИЕ

- Не смесвайте стари с нови батерии, тъй като това може да повреди дистанционното управление.

Винаги насочвайте дистанционното управление към сензора за дистанционно управление на телевизора. (само за LB55\*\*, LB56\*\*)

	<b>(ЗАХРАНВАНЕ)</b> Включва или изключва захранването на телевизора.
	<b>TV/RAD</b> Избира радио, телевизионна и DTV програма.
	<b>SUBTITLE</b> Преобразува избраните от вас субтитри в цифров режим.
	<b>AD</b> Чрез натискането на бутон AD, функцията аудио описания ще се включи.
	<b>RATIO</b> Преоразмеряват изображението.
	<b>INPUT</b> Сменя входа.
<b>Числови бутони</b>	Въвежда числа.
	<b>LIST</b> Влизате в списъка със записани програми.
	<b>Q.VIEW</b> Връщате се на предишно гледаната програма.
	<b>+ / -</b> Регулира силата на звука.
	<b>FAV</b> Влизате в списъка си с любими канали.
	<b>GUIDE</b> Показва справочника за програми.
	<b>MUTE</b> Изключват всички звуци.
	<b>^ P v</b> Превърта през запазените програми или канали.
	<b>^ PAGE v</b> Премествате се на предишния или на следващия екран.
	<b>БУТОНИ ЗА ТЕЛЕТЕКСТ (TEXT / T.OPT)</b> Тези бутони се използват за телетекст.
	<b>INFO</b> Преглеждате информацията на текущо избраната програма и екран.
	<b>SETTINGS</b> Влизате в главните менюта.
	<b>Q.MENU</b> Влизате в бързите менюта.
<b>Бутони за навигация (нагоре/надолу/вляво/вдясно)</b>	Превъртате през менюта или опции.
	<b>OK</b> Избирате менюта или опции и потвърждавате своя избор.
	<b>BACK</b> Връщате се на предишното ниво.
	<b>EXIT</b> Изтрива всичко на екрана и се връща на телевизионен режим.
	<b>AV MODE</b> Избира AV режим.
	<b>REC/*</b> Започват да записват и се извежда менюто за запис. (поддържа се само от модела с готовност за Time Machine <sup>Ready</sup> )
<b>Бутони за управление (■, ▶, II, ◀, ▶▶)</b>	Управлят менютата МОЯ МЕДИЯ, Time Machine <sup>Ready</sup> контрол или устройствата, съвместими със SIMPLINK. (USB, SIMPLINK или готовност за Time Machine <sup>Ready</sup> ).
	<b>Цветни бутон</b> С тях влизате в специални функции на някои менюта. : Червено,  : Зелено,  : Жълто,  : Синьо

(само за LB62\*\*)

**⏻ (ЗАХРАНВАНЕ)** Включва или изключва захранването на телевизора.

**TV/RAD** Избира радио, телевизионна и DTV програма.

**SUBTITLE** Преобразува избраните от вас субтитри в цифров режим.

**GUIDE** Показва справочника за програми.

**AV MODE** Избира AV режим.

**INPUT** Сменя входа.

**Числови бутони** Въвежда числа.

**LIST** Влизате в списъка със записани програми.

**Q.VIEW** Връщате се на предишно гледаната програма.

**+ / -** Регулира силата на звука.

**FAV** Влизате в списъка си с любими канали.

**3D** Използва се за гледане на 3D видеоклипове.

**MUTE** Изключват всички звуци.

**^ P v** Превърта през запазените програми или канали.

**^ PAGE v** Премествате се на предишния или на следващия екран.

**БУТОНИ ЗА ТЕЛЕТЕКСТ (TEXT / T.OPT)** Тези бутони се използват за телетекст.

**INFO** Преглеждате информацията на текущо избраната програма и екран.

**SETTINGS** Влизате в главните менюта.

**Q.MENU** Влизате в бързите менюта.

**Бутони за навигация (нагоре/надолу/вляво/вдясно)** Превъртате през менюта или опции.

**OK** Избирате менюта или опции и потвърждавате своя избор.

**↶ BACK** Връщате се на предишното ниво.

**EXIT** Изтрива всичко на екрана и се връща на телевизионен режим.

**AD** Чрез натискането на бутон AD, функцията аудио описания ще се включи.

**REC/\*** Започвате да записвате и се извежда менюто за запис. (поддържа се само от модела с готовност за Time Machine<sup>Ready</sup>)

**Бутони за управление (■, ▶, II, ◀, ▶▶)** Управлят менютата МОЯ МЕДИЯ, Time Machine<sup>Ready</sup> контрол или устройствата, съвместими със SIMPLINK. (USB, SIMPLINK или готовност за Time Machine<sup>Ready</sup>).

**1 Цветни бутон** С тях влизате в специални функции на някои менюта.  
 (■) : Червено, (■) : Зелено, (■) : Жълто, (■) : Синьо

# НАСТРОЙКИ

## Автоматично настройване на програми

### НАСТРОЙКИ ⇔ НАСТРОЙКА ⇔ Автоматична настройка

Автоматично настройва програмите.

- Ако входният източник не е правилно свързан, възможно е регистрацията на програмата да не стане успешно.
- **Авт. Настройка** намира само текущо излъчваните програми.
- Ако **Система заключване** бъде активирана, ще се появи изскачащ прозорец, в който ще бъдете подканени да въведете паролата.

## За да регулирате картината със Съветник за картината

### НАСТРОЙКИ ⇔ КАРТИНА ⇔ Съветник за картината III

[в зависимост от модела]

Калибрира и регулира за получаване на оптимално качество на картината чрез дистанционното управление и Съветника за картината, без необходимостта от скъпи устройства за настройка или помощ от специалист.

## За да изберете режим на картината

### НАСТРОЙКИ ⇔ КАРТИНА ⇔ Режим на картина

Избира режима на картината, оптимизиран за условията на гледане или конкретната програма.

- **Ярък** : Усилва контраста, яркостта и остротата с цел показване на по-ярки изображения.
- **Стандартен** : Показва изображението при стандартни нива на контраст, яркост и острота.
- **Еco/APs**: [в зависимост от модела] Функцията Energy Saver (Пестене на енергия) променя настройките на телевизора, за да намали консумацията на енергия.
- **Кино / Игра** : Показва оптималната картина за филми, игри и снимки (неподвижно изображение).
- **Спорт**: Оптимизира видео изображението за интензивни и динамични действия, акцентирайки върху основните цветове като бяло, тревисто или небесно синьо.
- **ISF** **Експерт 1, 2** : Меню за настройка качеството на картината, което позволява на експерти и любители да се наслаждават на възможно най-качествено гледане на телевизия. Това е меню за регулиране, което е предоставено за професионалисти, занимаващи се с настройка на картината и притежаващи ISF сертификат. (Логото на ISF може да се използва само на телевизори, сертифицирани по ISF.) ISFcc: контрол на калибрирането, сертифициран от Фондацията за изследване на създаването на изображения

- В зависимост от входния сигнал, предлаганите режими за картината може да са различни.
- **ISF** **Режимът Експерт** е предназначен за професионална настройка на картината с цел управление и фино калибриране на определено изображение. За стандартна употреба, ефектите от тези настройки може да не са съществени.
- Функцията ISF е налична само при някои модели.

## За да зададете допълнително управление

### НАСТРОЙКИ ⇔ КАРТИНА ⇔ Режим на картина ⇔ Допълнително управление / Експертно управление

Калибрира екрана за всеки режим на картината или регулира настройките на картината за специален екран. Първо изберете предпочитан от вас **Режим на картина**.

- **Динамичен контраст** : Регулира контраста до оптимално ниво, в зависимост от яркостта на изображението.
- **Динамичен цвят** : Регулира цветовете, за да може изображението да бъде възпроизведено в по-естествени цветове.
- **Цвят на кожата** : Задава спектъра на цвета на кожата самостоятелно така, че да отрази цвета, указан от потребителя.
- **Цвят на небето** : Цвятът на небето се задава самостоятелно.
- **Цвят на тревата** : Обхващат на естествени цветове (поляни, хълмове и др.) може да се зададе отделно.
- **Гама** : Задава кривата на градицията в съответствие с изходния сигнал на картината спрямо входния сигнал.
- **Цветови диапазон** : Избира диапазона от цветове, който може да се показва.
- **Подобряване на ръбовете** : Показва по-ясно и отчетливо краищата на видеото, така че да изглеждат естествено.
- **Експертен модел** : [в зависимост от модела] Модели, използвани за експертно регулиране.
- **Цветен филтър** : Филтрира специфичен цветови спектър в RGB цветовете за фина настройка на точното предаване на наситеността и нюансите на цветовете.
- **Цв. Топл.** : Настройва цялостния тон на цветовете на екрана съобразно желанието ви. В режим Експерт можете да укажете фина настройка с помощта на метода Гама и др.
- **Система за управление на цветовете** : Това е система, която се използва от експертите за регулиране на цветовете чрез тестови шаблон. Те могат да изберат от шест цветови зони (червено / зелено / синьо / циан / магента / жълто) без да влияят върху другите цветове. За нормални изображения, настройките може да не доведат до забележими промени в цвета.
- В зависимост от входния сигнал или други настройки на картината, обхващат на подробно представените опции за настройка може да е различен.

### За да зададете допълнителни опции за картината

**НАСТРОЙКИ** ⇨ **КАРТИНА** ⇨ **Режим на картината**  
⇨ **Опции за картината**

[в зависимост от модела]

Регулира детайлни настройки за изображения.

- **Намаляване шум** : Елиминира шума в картината.
- **Намаляване на шумовете на MPEG** : Елиминира шума, генериран по време на създаването на сигнали за цифрова картина.
- **Ниво на черното** : Регулира яркостта и контраста на екрана, така че да съответства на нивото на черното във входната картина, като използват чернотата (ниво на черното) на екрана.
- **Реално кино** : Помага за поддържането на екрана в оптимално състояние.
- **Динамично регулиране на образа/SUPER Energy Saving** : [в зависимост от модела] Понижава изразходената енергия, като настройва яркостта така, че да съответства на движението на изображението върху екрана.
- В зависимост от входния сигнал или други настройки на картината, обхватът на подробно представените опции за настройка може да е различен.

### Използване на TruMotion

**НАСТРОЙКИ** ⇨ **КАРТИНА** ⇨ **TruMotion**

[в зависимост от модела]

Регулира по-плавно възпроизвеждане на изображенията.

- **Гладко** : De-judder / De-blur работи в по-висок обхват в автоматичен режим.
- **Чисто** : De-judder / De-blur работи в среден обхват в автоматичен режим.
- **Потребител** : De-judder/De-blur стойността може да се зададе ръчно.  
De-judder: Тази функция отстранява трептенето или Вибрацията на потребителя.  
De-blur: Тази функция регулира и отстранява размазването на изображенията.

Автоматично означава, че трептенето и замъгляването, които зависят от състоянието на входящия видео сигнал се контролират от режима TruMotion.

### Използване на функция Energy Saving

**НАСТРОЙКИ** ⇨ **КАРТИНА** ⇨ **Икономия на енергия**

Пести електрозахранване, като регулира яркостта на екрана.

- **Автоматично** : [в зависимост от модела] Сензорът на телевизора отчита околното осветление и автоматично регулира яркостта на екрана.
- **Изкл.** : Изключва режима за пестене на енергия.
- **Минимална / Средна / Максимална** : Прилага предварително зададен режим за пестене на енергия.
- **Изкл. видео** : Екранът се изключва и се възпроизвежда само звук. Натиснете който и да е бутон на дистанционното управление, освен бутон за захранване, за да върнете екрана отново.

### Използване на режим TV високоговорител

**НАСТРОЙКИ** ⇨ **ЗВУК** ⇨ **Звуков изход**  
⇨ **TV Високогов.**

[в зависимост от модела]

Звукът се извежда през високоговорителя на телевизора.

### За да използвате външния високоговорител

**НАСТРОЙКИ** ⇨ **ЗВУК** ⇨ **Звуков изход**  
⇨ **Външен високоговорител (оптичен)**

[в зависимост от модела]

Звукът се извежда през високоговорителя, свързан с оптичния порт.

- SimpLink се поддържа.

### Използване на Цифр. аудио изход

**НАСТРОЙКИ** ⇨ **ЗВУК** ⇨ **Звуков изход**  
⇨ **Външен високоговорител (оптичен)**  
⇨ **Цифров звуков изход**

[в зависимост от модела]

Настройва цифровия аудио изход

Елемент	Аудио вход	Цифр. аудио изход
Auto	MPEG Dolby Digital Dolby Digital Plus HE-AAC	PCM Dolby Digital Dolby Digital Dolby Digital
PCM	All	PCM

### Свързване и използване на аудио устройство LG

**НАСТРОЙКИ** ⇨ **ЗВУК** ⇨ **Звуков изход**  
⇨ **LG Синхронизация на звука (оптичен кабел)**

[в зависимост от модела]

Свържете аудио устройството LG с лого  изходящия цифров аудио порт. Аудио устройството LG ви позволява лесно да чувате мощния звук.

### Използване на слушалки

**НАСТРОЙКИ** ⇨ **ЗВУК** ⇨ **Звуков изход** ⇨ **Слушалки**

[в зависимост от модела]

Звукът се извежда през слушалките, включени в порта за слушалки за поставяне в ушите/слушалка.

### Синхронизиране на аудио с видео

**НАСТРОЙКИ** ⇨ **ЗВУК** ⇨ **AV синх. Регулиране**

[в зависимост от модела]

Веднага синхронизира аудио и видео, ако не съответстват помежду си.

- Ако настроите **AV синх. Регулиране** да е **ВКЛ.**, можете да коригирате извеждания сигнал (високоговорителите на телевизора или SPDIF) съобразно образа на екрана.

### Използване на SIMPLINK

[в зависимост от модела]

SIMPLINK е функция, която ви позволява удобно да контролирате и управлявате различни мултимедийни устройства, като използвате само дистанционното управление на телевизора чрез менюто SIMPLINK.

1. Свържете HDMI IN входа на телевизора с HDMI изхода на SIMPLINK устройството чрез HDMI кабел.
- [в зависимост от модела]  
За устройства за домашно кино с функция SIMPLINK, свържете HDMI терминалите по описания по-горе начин и използвайте оптичен кабел, за да свържете оптичния цифров аудио изход на телевизора с оптичния цифров аудио вход на SIMPLINK устройството.
2. Изберете **ВХОД(ОПЦИЯ)** ⇨ **SimpLink**. Появява се прозорец с менюто на SIMPLINK.
3. В прозореца за настройка на SIMPLINK, задайте функцията SIMPLINK на **ВКЛ.**
4. В прозореца със SIMPLINK менюто изберете устройството, което желаете да управлявате.
- Тази функция е съвместима само с устройства с логото SIMPLINK. Проверете дали външното устройство има SIMPLINK лого.
- За да използвате функцията SIMPLINK трябва да използвате високоскоростен HDMI® кабел (с добавена функция CEC (управление на потребителска електроника)). Високоскоростните HDMI® кабели имат свързани 13 щифта за обмяна на информация между устройства.

- Ако превключите на друг вход, SIMPLINK устройството ще спре.
- Ако се използват и устройство на трета страна с HDMI-CEC функция, SIMPLINK устройството може да не работи нормално.
- [в зависимост от модела]  
Ако изберете или възпроизведете мултимедия от устройство с функция за домашно кино **HT високоговорител (Високоговорител)** се свързва автоматично. Свържете оптичен кабел (продава се отделно), за да използвате функцията **HT високоговорител (Високоговорител)**.

### Функционално описание на SIMPLINK

- **Директно възпроизвеждане** : Незабавно възпроизвежда съдържанието на мултимедийното устройство на телевизора.
- **Избор на мултимедийно устройство** : Избира желаното устройство за управление, чрез менюто на SIMPLINK на телевизионния екран.
- **Възпроизвеждане от диск** : Управлява мултимедийното устройство с дистанционното управление на телевизора.
- **Изключване на всички устройства** : Когато изключите телевизора, всички свързани с него устройства се изключват.
- **Синхронизиране при включване** : Когато започне работа оборудване с функция SIMPLINK, включено към HDMI терминал, телевизорът автоматично ще се включи.
- **Високоговорител** : [в зависимост от модела]  
Избира високоговорителите или на системата за домашно кино, или на телевизора.

### За задаване на парола

**НАСТРОЙКИ** ⇨ **ЗАКЛЮЧВАНЕ** ⇨ **Настройка парола**

Задава или променя паролата на телевизора. Първоначалната парола е зададена на '0000'.

Когато Франция е избрана за страна, паролата не е '0000', а '1234'.

Когато Франция е избрана за страна, паролата не може да се зададе на '0000'.

### За да определите фабрично възстановяване на настройките

**НАСТРОЙКИ** ⇨ **ОПЦИЯ** ⇨ **Фабр. нулиране**

Цялата съхранена информация и настройките на телевизора се нулират.

Телевизорът се изключва и включва сам и се възстановяват всички фабрично зададени стойности.

- Когато има **Система заключване** се извежда прозорец, който изисква парола.
- Не изключвайте захранването по време на инициализация.

## За да отстраните USB устройство

### Б.МЕНЮ ⇨ USB устройство

Изберете USB устройството за съхранение, което желаете да отстраните. Когато видите съобщение, че USB устройството е отстранено, отделете го от телевизора.

- След като USB устройството бъде избрано за отстраняване, данните от него не могат да бъдат четени. Отстранете USB устройството за съхранение и го поставете отново.

## Използване на USB устройство за

### съхранение – предупреждение

- Ако USB устройството за съхранение има вградена програма за автоматично разпознаване или използва свой собствен драйвер, то може да не сработи.
- Някои USB устройства за съхранение може да не работят или може да не работят правилно.
- Използвайте само USB устройства за съхранение, които са форматирани с файлова система Windows FAT32 или NTFS.
- Препоръчително е за външните USB твърди дискове да използвате устройства с номинално напрежение по-малко от 5 V и номинален ток по-малко от 500 mA.
- Препоръчително е да използвате USB памети с обем от 32 GB или по-малко и USB твърди дискове с обем от 2 TB или по-малко.
- Ако USB твърд диск с функция за пестене на енергия не функционира правилно, изключете и включете отново неговото захранване. За допълнителна информация вижте ръководството на потребителя на USB твърдия диск.
- Данните в USB устройството за съхранение могат да бъдат повредени, така че направете копие на важните файлове на друго устройство. Поддръжката на данните е отговорност на потребителя и производителят не носи отговорност за загуба на данни.

## Поддържащ файл за Моя медия

- Максимална скорост за пренос на данни: 20 Mbps (мегабита в секунда)
- Поддържани формати на външен файл със субтитри: \*.srt (SubRip), \*.smi (SAMI), \*.sub (SubViewer, MicroDVD, DVDsubtitleSystem, SubIdx/Vobsub)), \*.ass/\* .ssa (SubStation Alpha), \*.txt (TMplayer), \*.psb (PowerDivX)
- Поддържани формати на вътрешен файл със субтитри: XSUB (поддържа вътрешен файл със субтитри, създаден от DivX6)

## Поддържани видео формати

- Максимум: 1920 x 1080 @ 30p (само Motion JPEG 640 x 480 @ 30p)
- .asf, .wmv  
[Видео] MPEG-2, MPEG-4 Part2, DivX3.11, DivX4, DivX5, DivX6, XViD, H.264/AVC, VC1(WMV3, WVC1), MP43  
[Аудио] WMA Standard, WMA9(Pro), MP3, AAC, AC3, MP3, 3D WMV Single Stream.
- divx, .avi  
[Видео] MPEG-2, MPEG-4 Part2, DivX3.11, DivX4, DivX5, DivX6, XViD, H.264/AVC  
[Аудио] HE-AAC, LPCM, ADPCM, MPEG- 1 Layer I, MPEG-1 Layer II, Dolby Digital, MPEG-1 Layer III (MP3)
- .ts, .trp, .tp, .mts, .m2ts  
[Видео] H.264/AVC, MPEG-2, AVS, VC1  
[Аудио] MPEG-1 Layer I, MPEG-1 Layer II, MPEG-1 Layer III (MP3), Dolby Digital, Dolby Digital Plus, AAC, HE-AAC
- .vob  
[Видео] MPEG-1, MPEG-2  
[Аудио] Dolby Digital, MPEG-1 Layer I, MPEG- 1 Layer II, DVD-LPCM
- mp4, .m4v, .mov  
[Видео] MPEG-2, MPEG-4 Part2, DivX3.11, DivX4, DivX5, DivX6, XVID, H.264/AVC  
[Аудио] AAC, MPEG-1 Layer III (MP3)
- .mkv  
[Видео] MPEG-2, MPEG-4 Part2, DivX3.11, DivX4, DivX5, DivX6, XVID, H.264/AVC  
[Аудио] HE-AAC, Dolby Digital, MPEG-1 Layer III (MP3), LPCM
- motion JPEG  
[Видео] MJPEG  
[Аудио] LPCM, ADPCM
- .mpg, .mpeg, .mpe  
[Видео] MPEG-1, MPEG-2  
[Аудио] MPEG-1 Layer I, MPEG-1 Layer II, Dolby Digital, LPCM
- .dat  
[Видео] MPEG-1, MPEG-2  
[Аудио] MP2
- flv  
[Видео] Sorenson H.263, H.264/AVC  
[Аудио] MP3, AAC, HE-AAC
- \*.rm, \*.rmvb  
[Видео] RV30, RV40  
[Аудио] Dolby Digital, AAC, HE-AAC, RA6(Cook)
- 3gp, 3gp2  
[Видео] H.264/AVC, MPEG-4 Part2  
[Аудио] AAC, AMR(NB/WB)
- \*.rm / \*.rmvb : В зависимост от модела



### Поддържани аудио формати

- Тип файл: mp3  
[Побитова скорост] 32 Kbps - 320 Kbps  
[Пр. честота] 16 kHz - 48 kHz  
[Поддръжка] MPEG1, MPEG2, Layer2, Layer3
- Тип на файла: AAC  
[Побитова скорост] Свободен формат  
[Пр. честота] 8 kHz ~ 48 kHz  
[Поддръжка] ADIF, ADTS
- Тип на файла: M4A  
[Побитова скорост] Свободен формат  
[Пр. честота] 8 kHz ~ 48 kHz  
[Поддръжка] MPEG-4
- Тип на файла: WMA  
[Побитова скорост] 128 Kbps ~ 320 Kbps  
[Пр. честота] 8 kHz ~ 48 kHz  
[Поддръжка] WMA7, WMA8, WMA9 стандарт
- Тип на файла: WMA 10 Pro  
[Побитова скорост] ~ 768 Kbps  
[Честота на канала / пробата]  
M0 : до 2 канала при 48 kHz  
(Без LBR режим),  
M1 : до 5.1 канала при 48 kHz,  
M2 : до 5.1 канала при 96 kHz  
[Поддръжка] WMA 10 Pro
- Тип на файла: OGG  
[Побитова скорост] Свободен формат  
[Пр. честота] 8 kHz ~ 48 kHz  
[Поддръжка] OGG Vorbis

### Поддържани фото формати

- Категория: 2D (jpeg, jpg, jpe)  
[Наличен тип файл] SOF0: Baseline,  
SOF1: последователно разширение,  
SOF2: прогресивно  
[Размер на снимка] Минимален: 64 x 64,  
Максимален - нормален тип: 15360 (Ш) X 8640  
(В), Прогресивен тип: 1920 (Ш) X 1440 (В)
- Категория: BMP  
[Размер на снимка] Минимален: 64 x 64 ,  
Максимален: 9600 x 6400
- Категория: PNG  
[Предлаган тип файл] презредова развивка, без  
презредова развивка  
[Размер на снимка] Минимален: 64 x 64,  
Максимален: презредова развивка: 1200 x 800,  
без презредова развивка: 9600 x 6400
- Възможно е файловете формати BMP и PNG да  
се изобразяват по-бавно, отколкото JPEG.

## ЗА ДА ВИДИТЕ УЕБ РЪКОВОДСТВО

За да получите подробна информация към  
Ръководството за потребителя, моля, посетете [www.lg.com](http://www.lg.com).

## НАСТРОЙКА НА УСТРОЙСТВО ЗА ВЪНШНО УПРАВЛЕНИЕ

За да получите повече информация за настройката  
на устройството за външно управление, посетете  
[www.lg.com](http://www.lg.com)

## ПОДДРЪЖКА

### Почистване на вашия телевизор

Редовно актуализирайте и почиствайте своя телевизор, за да го поддържате в най-добра форма и да удължите максимално неговото полезно действие.



#### ВНИМАНИЕ

- Най-напред непременно изключете захранването и изключете захранващия и всички останали кабели.
- Когато телевизорът бъде оставен без надзор и не се използва продължително време, изключвайте захранващия кабел от стенния контакт, за да предотвратите евентуална повреда по време на буря със светкавици или токови удари.

### Екран, Рамка, Шкаф и стойка

- За да отстраните прах или леки замърсявания, забършете повърхността със суха, чиста и мека кърпа.
- За да отстраните основните замърсявания, забършете повърхността с мека кърпа, напоена в чиста вода или разреден разтвор на почистващ препарат. След това незабавно забършете със суха кърпа.



#### ВНИМАНИЕ

- Винаги избягвайте да докосвате екрана, тъй като това може да доведе до повреда на екрана.
- Не натискайте, търкайте и не потупвайте повърхността на екрана с нокът или остър предмет, тъй като това може да причини надрасквания и изкривяване на изображенията.
- Не използвайте никакви химически вещества, тъй като това може да повреди продукта.
- Не пръскайте течност по повърхността. Ако в телевизора проникне вода, това може да причини пожар, токов удар или повреда.

### Захранващ кабел

Редовно почиствайте натрупалите се замърсявания или прах върху захранващия кабел.

## ОТСТРАНЯВАНЕ НА НЕИЗПРАВНОСТИ

Проблем	Решение
Не мога да управлявам телевизора от дистанционното управление.	<ul style="list-style-type: none"> <li>• Проверете сензора на дистанционното управление и опитайте отново.</li> <li>• Проверете дали няма препятствие между телевизора и проектора и дистанционното управление.</li> <li>• Проверете дали батериите работят, както и дали са поставени правилно (⊕ с ⊕, ⊖ с ⊖).</li> </ul>
Не се показва изображение и не се чува никакъв звук.	<ul style="list-style-type: none"> <li>• Проверете дали телевизорът е включен.</li> <li>• Проверете дали захранващият кабел е включен в контакт на стената.</li> <li>• Проверете дали няма проблем с контакта на стената, като включите в него други уреди.</li> </ul>
Телевизорът се изключва внезапно.	<ul style="list-style-type: none"> <li>• Проверете настройките на захранването. Възможно е да има смущения в захранването.</li> <li>• Проверете дали функцията <b>Авто режим гот.</b> (в зависимост от модела) / <b>Sleep Таймер / Време изкл.</b> е активирана в настройките за <b>ВРЕМЕ</b>.</li> <li>• Ако докато телевизорът е включен не се произведе никакъв сигнал, телевизорът ще се изключи автоматично след 15 минути на неактивност.</li> </ul>
Когато свързвате с компютър (HDMI), ще се появи съобщението "Няма сигнал" или "Невалиден формат".	<ul style="list-style-type: none"> <li>• Изключете/включете телевизора с помощта на дистанционното управление.</li> <li>• Включете отново HDMI кабела.</li> <li>• Рестартирайте компютъра, докато телевизорът е включен.</li> </ul>





# KASUTUSJUHEND

# LED TV\*

\*LG LED TV kasutab LED-taustvalgusega LCD-ekraani.

Enne seadme kasutamist lugege see kasutusjuhend hoolikalt läbi ning hoidke see hilisemaks kasutamiseks alles.

[www.lg.com](http://www.lg.com)

## LITSENTSID

Toetatavad litsentsid sõltuvad mudelist. Lisateavet litsentside kohta leiате aadressilt [www.lg.com](http://www.lg.com).



Toodetud Dolby Laboratories litsentsi alusel.  
Dolby ja topelt-D sümbol on Dolby Laboratories kaubamärgid.



The terms HDMI and HDMI High-Definition Multimedia Interface, and the HDMI logo are trademarks or registered trademarks of HDMI Licensing LLC in the United States and other countries.



TEAVE DIVX-VIDEO KOHTA: DivX® on Rovi Corporationi tütarettevõtte DivX, LLC välja töötatud digivideovorming. See on ametliku serdiga DivX Certified® seade, mis on läbinud karmid testid, et tõestada DivX-video esitamist. Lisateavet ja tarkvarariistad failide DivX-videoteks teisendamiseks saate veebilehelt [www.divx.com](http://www.divx.com).

TEAVE DIVX VIDEO-ON-DEMAND (NÕUDEVİDEO) KOHTA: see DivX Certified®-i seade tuleb registreerida, et esitada ostetud DivX Video-on-Demandi (VOD, nõudevıdeo) vormingus filme. Registreerimiskoodi hankimiseks minge seadme seadistusmenüüs jaotisesse DivX VOD. Kui soovite lisateavet registreerimise kohta, külastage aadressi [vod.divx.com](http://vod.divx.com).

"DivX Certified® – esitab DivX®-videot kuni HD 1080p, sealhulgas tipptaseme sisu."

"DivX®, DivX Certified® ja nendega seotud logod on Rovi Corporationi või selle tütarettevõtete kaubamärgid ja on litsentseeritud."

"Kehtib üks või mitu järgmist USA patenti:  
7,295,673; 7,460,668; 7,515,710; 7,519,274"

## TEAVE AVATUD LÄHTEKOODIGA TARKVARA MÄRKUSE KOHTA

Selles tootes olevate GPL, LGPL, MPL ja muude vabataarkvaralitsentside saamiseks külastage veebsaiti <http://opensource.lge.com>.

Lisaks lähtekoodile on allalaadimiseks saadaval ka kõik viidatud litsentsitingimused, garantii lahtiütlused ja autoriõigused.

Kui saadate e-kirja aadressil [opensource@lge.com](mailto:opensource@lge.com) ja esita päringu, annab LG Electronics avatud lähtekoodi CD-plaadil tasu eest, mis katab sellise levitusmeetodi kulud (kandja-, tarne- ja käsitsemiskulud). Pakkumine kehtib kolm (3) aastat, alates toote ostukuupäevast.

# OHUTUSJUHISED



Palun lugege enne toote kasutamist järgmised ettevaatusabinõud hoolikalt läbi.

## ! HOIATUS



- Ärge asetage telerit ja kaugjuhtimispuhiti järgmistesse keskkondadesse.
  - Otsese päikesevalguse kätte
  - Suure niiskusega ruumi, nagu vannituppa
  - Küttekehade lähedale, nagu ahjud ja muud soojust kiirgavad seadmed
  - Kõõgilauale või õhuniisuti lähedusse, kus teler võib jääda auru kätte või sellele võib tilkuda õli
  - Vihma või tuule kätte
  - Veeanumate lähedusse, nagu lillevaasid

Vastasel juhul võite põhjustada tulekahju, saada elektrilöögi või toodet kahjustada.



- Ärge asetage toodet sinna, kus see võib tolmuda. See võib põhjustada tulekahju!

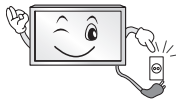

- Voolukaabel on lahutusseade. Kaabel peab jääma vabalt kasutatavaks.



- Ärge puudutage toitekaablit märgade kätega. Lisaks, kui kaabli kontakt on märg või tolmuga kattunud, kuivatage toitekaabel või eemaldage tolm. Võite liigse niiskuse tõttu saada surmava elektrilöögi.



- Veenduge, et ühendate toitekaabli maandatud vooluvõrku. (V.a seadmed, mis pole maandatud.) Võite saada elektrilöögi või viga.



- Kinnitage toitekaabel täielikult. Kui toitekaabel pole täielikult kinnitatud, võib tekkida tulekahju.



- Veenduge, et toitekaabel ei puutu kokku kuumade esemetega nagu nt küttekehad. See võib põhjustada tulekahju või elektrilöögi!

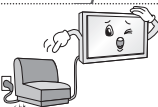

- Ärge asetage toitekaablile raskeid esemeid, samuti ärge jätke seda toote alla. Vastasel juhul võib see põhjustada tulekahju või elektrilöögi.



- Paigaldage antennikaabel hoone sise- ja väliskülje vahele, et vältida vihmavee sissevoolamist. Vastasel juhul võib see põhjustada tootes veekahjusid ning anda elektrilöögi.



- Teleri seinale paigaldamisel ärge riputage seda seinale toite- ja signaalkaablite abil. Vastasel juhul võib see põhjustada tulekahju ja elektrilöögi.

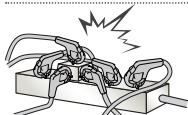

- Ärge ühendage ühte pikenduspesa liiga palju elektriseadmeid. Vastasel juhul võib pikenduspesa üle kuumeneda ja tulekahju põhjustada.

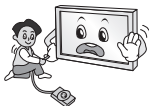

- Välisseadmete ühendamisel ärge laske tootel ümber kukkuda. Vastasel juhul võite toodet kahjustada või end vigastada.



- Hoidke pakendis olev niiskusvastane materjal ja vinüülpakend lastele kättesaamatus kohas. Niiskusvastased materjalid on allaneelamisel tervisele ohtlikud. Allaneelamise korral tuleb kutsuda esile oksendamise ja pöörduda haiglasse. Lisaks võib vinüülpakend põhjustada lämbumist. Vältige selle sattumist laste kätte.



- Ärge lubage lastel teleri otsa ronida. Vastasel juhul võib teler pikali kukkuda ja vigastusi põhjustada.



- Käidelge kasutatud patareid vastavalt nõuetele ja ärge lubage lastel neid alla neelata. Kui laps patarei alla neelab, pöörduge viivitamatult arsti poole.



- Ärge sisestage toitekaablisse elektrit juhtivaid esemeid (näiteks metallist söögipulka- sid), kui kaabli teine ots on ühendatud pistikupesasse. Samuti ärge katsuge toitekaablit vahetult pärast selle ühendamist pistikupesasse. Võite saada surmava elektrilöögi. (Sõltub mudelist)



- Ärge asetage tuleohtlikke aineid toote lähedal ega hoidke neid sellel. Tuleohtlike ainete hoolimatul käsitsemisel on oht plahvatuse või tulekahju tekkeks.



- Ärge laske tootesse kukkuda metallist esemeid nagu nt münte, juuksenõelu, söögipulka- sid või traate, või kergsüttivaid esemeid nagu nt paber ja tikud. Eriliselt tuleb silmas pidada lapsi. Võib tekkida elektrilöök, tulekahju või vigastused. Kui seadmesse on kukkunud võõrke- ha, tõmmake toitekaabel välja ja võtke ühendust teeninduskeskusega.



- Ärge pihustage tootele vett ega hõõruge seda kergesti süttiva ainega (värvisedeldi või benseen). Võib tekkida tulekahju või elektrilöök.



- Ärge lööge toodet millegi vastu ning ärge laske ühelgi esemel tootesse ega ekraani vastu kukkuda. Võite saada vigastada või kahjustada toodet.





- Ärge kunagi puutuge seda toodet ega antenni äikesetormi ajal. Võite saada surmava elektrilöögi.

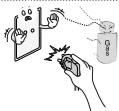

- Ärge kunagi puutuge seinakontakti gaasilekke esinemise ajal. Avage aknad ning tuulutage ruumi. Säde võib põhjustada tulekahju või põletusi.



- Ärge võtke seadet lahti, parandage ega muutke seda ise. Võib tekkida tulekahju või elektrilöögi. Kontrollimiseks, kalibreerimiseks või parandamiseks pöörduge teeninduskeskusesse.



- Järgmistel juhtudel eraldage toode viivitamatult elektrivõrgust ja võtke ühendust kohaliku teeninduskeskusega.
  - Toode on saanud löögi
  - Toodet on kahjustatud
  - Võõrkehad on kukkunud tootesse
  - Toode suitseb või eritab kummalist lõhna

See võib põhjustada tulekahju või elektrilöögi.



- Kui te toodet pikema aja vältel ei kasuta, eraldage see vooluvõrgust. Tolmuga kattumine võib põhjustada tulekahju ning isolatsiooni kahjustamine võib põhjustada elektrilekke, elektrilöögi või tulekahju.



- Vältige seadme kokkupuutumist veetilkade või -pritsmetega ning ärge asetage seadme peale vedelikuga täidetud esemeid, näiteks vaase.

- Ärge paigaldage toodet seinale, kui toode võib õli või õliuduga kokku puutuda. See võib toodet kahjustada ning põhjustada toote mahakukkumist.



## ETTEVAATUST



- Paigaldage toode paika, kus ei esine raadiolaineid.

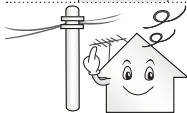

- Välisantenni ja elektriliinide vahele peab jääma piisavalt ruumi, et vältida nende kokkupuutumist, kui antenn peaks kukkuma. See võib põhjustada elektrilöögi!



- Ärge asetage toodet ebastabiilsetele või kaldus pindadele. Vältige ka vibreerivaid pindasid ning pindasid, mis ei kannata toote raskust. Vastasel juhul võib toode ümber kukkuda ja vigastusi või kahjustusi põhjustada.

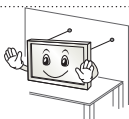

- Kui paigaldate teleri alusele, võtke kasutusel meetmed toote ümberkukkumise vältimiseks. Vastasel juhul võib toode pikali kukkuda ja vigastusi põhjustada.

- Kui kavatsete paigaldada seadme seinale, ühendage VESA standard-paigaldusliides (lisatarvikud) toote tagumisele küljele. Kui paigaldate seadet seinakinnitusliidesega (lisaseadmed), kinnitage see mahakukkumise vältimiseks hoolikalt.

- Kasutage ainult tootja soovitatud lisaseadmeid/-tarvikuid.



- Antenni ühendamisel konsulteerige kvalifitseeritud tehnikuga. Vastasel juhul võite põhjustada tulekahju või elektrilöögi!

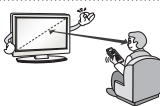

- Soovitame vaadata telerit vähemalt kauguselt, mis võrdub teleri diagonaali 2 kuni 7 kordse pikkusega. Teleri pikemaajalise vaatamine võib põhjustada ähmast nägemist.

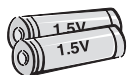

- Kasutage ainult määratud tüüpi patareisid. Valede patareide kasutamine võib kaugjuhtimispuldi kahjustada.

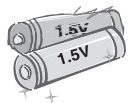

- Ärge kasutage korraga uusi ja vanu patareisid. Nii võivad patareid üle kuumeneda ja lekkida.

- Patareid tuleb hoida eemale liigsest kuumusest, st otsesest päikesevalgusest, avatud leegiga kaminast ja elektrisoojendist.

- ÄRGE asetage mittetaaslaetavaid patareisid laadimisseadmesse.



- Veenduge, et kaugjuhtimispuldi ning selle anduri vahele ei jää esemeid.



- Päikesevalgus või muu tugev valgus võib kaugjuhtimispuldi signaali häirida. Sellisel juhul pimendage tuba.

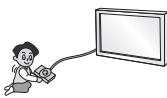

- Välisseadmete, nagu mängukonsoolide ühendamisel veenduge, et ühenduskaablid on piisavalt pikad. Vastasel juhul võib toode ümber kukkuda ja vigastusi või kahjustusi põhjustada.



- Ärge lülitage toodet sisse/ välja, ühendades pistiku seinapistikupesassa või tõmmates selle seinapistikupesast välja. (Ärge kasutage pistikut lülitina.) Vastasel juhul võite põhjustada mehaanilise tõrke või saada elektrilöögi.

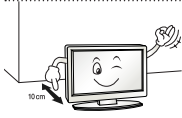

- Toote ülekuumenemise vältimiseks järgige allpool toodud paigaldusjuhiseid.
  - Seina ja toote vaheline kaugus peab olema suurem kui 10 cm.
  - Ärge paigaldage toodet ventilatsioonita kohta (nt raamaturiiulisse või seinakappi).
  - Ärge asetage toodet vaibale või padjale.
  - Veenduge, et laudlina või kardin ei blokeeri õhutusava.

Vastasel juhul võite tulekahju põhjustada.

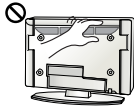

- Ärge puudutage pikaajalisema telerivaatamise ajal ventilatsiooniavasid, sest need võivad kuumeneda. See ei mõjuta toote talitlust.

- Kontrollige oma seadme kaablit regulaarselt ning kui selle välimus viitab kahjustusele või kulumisele, ühendage see vooluvõrgust lahti, lõpetage seadme kasutamine ning vahetage kaabel välja volitatud teeninduse pakutava samasuguse asenduskaabliga.



- Ärge laske toitekaabli kontaktidel või pistikupesal toimuda. See võib põhjustada tulekahju!

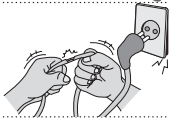

- Kaitske toitekaablit füüsilise või mehaanilise kuritarvituse eest, nagu väänamine, sõlme ajamine, näpistamine, ukse vahele jätmine või peale astumine. Pöörake erilist tähelepanu kaablitele, seinapistikupesadele ning kohtadele, kus kaabel väljub seadmest.



- Ärge vajutage ekraani vastu tugevalt käega, ärge puudutage seda teravate esemetega (nt naelad või pliatsid) ega kriimustage seda.



- Vältige ekraani puudutamist või sõrme(de) hoidmist ekraani peal pikemat aega. See võib põhjustada ajutisi moonutusi ekraanil.



- Toote ja selle komponentide puhastamiseks ühendage esmalt toitekaabel pistikupesast lahti ja pühkige ekraan pehme lapiga puhtaks. Liigse jõu rakendamisel võite ekraani kriimustada või selle värvi kahjustada. Ärge pihustage vett ega pühkige märja lapiga. Ärge kunagi kasutage klaasipuhastusvahendeid, auto või muid poleerimisaineid, abrasiivseid puhastusvahendeid ega vaha, benseeni, alkoholi jne, mis võivad toodet ja selle ekraani kahjustada.

Vastasel juhul võite põhjustada tulekahju, saada elektrilöögi või toodet kahjustada (deformatsioonid, korrosioon, purunemine).

- Kuni seade on ühendatud vahelduvvooluga seinakontakti, ei ole see vahelduvvooluallikast lahti ühendatud isegi siis, kui selle lülitist välja lülitate.



- Kaabli eraldamisel haarake pistikust ja tõmmake see pesast välja. Kui juhtmed toitekaablis on lahtised, võib see põhjustada tulekahju.



- Enne toote liigutamist lülitage toide välja. Seejärel eraldage toite-, antenni- ja kõik muud ühenduskaablid.

Vastasel juhul võite telerit või toitekaablit kahjustada ja põhjustada tulekahju või saada elektrilöögi.



- Toode liigutades või lahti pakkides küsige abi; toode on raske. Vastasel juhul võite end vigastada.



- Toote sisemiste osade puhastamiseks võtke kord aastas ühendust teeninduskeskusega. Kogunev tolm võib põhjustada mehaanilise rikke.



- Laske hooldustööd sooritada kvalifitseeritud hoolduspersonalil. Teenindus on vajalik, kui seade on mistahes viisil kahjustunud, näiteks kahjustunud toitekaabli või pistiku puhul, vedeliku või esemete seadmesse sattumisel, seadme kokkupuutumisel vihma või niiskusega, häirete korral seadme töös või seadme mahakukkumisel.



- Kui teler tundub puudutamisel külm, siis võib sisselülitamisel tegemist olla mõningase "värelusega". See on tavaline, seadmega on kõik korras.



- Ekraan on kõrgtehnoloogiline toode, eraldusvõimega kaks kuni kuus miljonit pikslit. Võite näha ekraanil tillukesi musti ja/või heledavärvilisi punkte (punased, sinised või rohelised) suurusega 1 ppm. See ei märgi tõrget ega mõjuta toote talitlust ja usaldusväärsust. Nähtus leiab aset ka kolmandate osapoolte toodetes ning pole põhjus toote väljavahetamiseks ega hüvitamiseks.



- Sõltuvalt vaatenurgast (vasak/parem/üleval/all) võite näha ekraanil erinevaid heledusi ja värve. See nähtus tekib ekraani omaduste tõttu. See ei ole seotud toote omadustega ning see ei ole rike.



- Stoppkaadri (nt edastusjaama logo, ekraanimenüü, videomängu stseen) pikaajaline kuvamine võib ekraani kahjustada, mille tulemuseks on kinnistunud pilt. Garantii ei kata selliseid kahjustusi.

Vältige stoppkadri kuvamist pikema aja vältel (2 või rohkem tundi LCD-ekraanil, 1 või rohkem tunde plasmaekraanil).

Kui vaatate telerit pikema aja vältel kuvasuhtega 4:3, võivad ekraani servadesse kujutised kinnistuda.

Nähtus leiab aset ka kolmandate osapoolte toodetes ning pole põhjus toote väljavahetamiseks ega hüvitamiseks.

#### • Loodud heli

Pragisev heli: pragisevat heli loob teleri vaatamisel või selle väljalülitamisel plastiku temperatuurist ja niiskusest tulenev termiline kokkutõmbumine. See on tavaline toodetes, mis soojuse tõttu kuju muudavad. Elektriühenduse ümin/ekraani sumin: toodet elektrivooluga varustav kiiretoimeline lülitusskeem tekitab vaikset müra. See erineb sõltuvalt tootest.

See müra ei mõjuta toote talitlust ega usaldusväärsust.

- Ärge kasutage teleri läheduses kõrgepinge elektriseadmeid (nt elektriline kärbspüümis).

See võib põhjustada tõrkeid toote toimimisel.

## 3D-pildinduse vaatamine (ainult 3D-mudelid)



### HOIATUS

#### Vaatamiskeskond

- Vaatamisaeg
  - 3D-pilti vaadates tehke iga tunni järel 5 - 15 minuti pikkune paus. Pikemaajaline 3D-pildi vaatamine võib põhjustada peavalu, uimasust, väsimust ja kurnata silmi.

#### Valgusest tingitud hooge kogevad või kroonilisi haigusi põdevad isikud

- Mõned kasutajad võivad vilkuvat valgust või 3D-sisu teatud mustrit nähes kogeda hooge või muid ebanormaalseid sümptomeid.
- Kui vaadake 3D-videoid siis, kui tunnete iiveldust, olete rase ja/või põete kroonilist haigust, nagu epilepsia, südamehaigused, vererõhuhaigused jne.
- 3D-sisu ei soovitata vaadata stereopimedust või muid stereoanomaaliaid põdevatel isikutel. Vaatamisel võite kogeda topeltkujutisi või ebamugavust.
- Kui põete strabismi (kõõritust), amblüoopiat (nägemisnõrkus) või astigmatismi, võib teil olla probleeme sügavuse ja tajumisel ning võite topeltkujutiste nägemise tõttu hõlpsalt väsida. Sellisel juhul soovitame teil sagedamini puhkepause teha.
- Kui parema ja vasaku silma nägemisteravus on erinev, kontrollige nägemist enne 3D-pildi vaatamist.

#### Sümptomid, mille tõttu tuleb 3D-sisu vaatamine katkestada või mis seda keelavad

- Ärge vaadake 3D-sisu unepuudusest, ületöötamisest või joomisest tingitult väsinuna.
- Selliseid sümptomeid kogedes lõpetage 3D-sisu vaatamine ja puhake, kuni sümptomid on kadunud.
  - Sümptomite püsimisel konsulteerige arstiga. Sümptomite hulka võivad kuuluda peavalu, silmavalu, iiveldus, ähmane nägemine, ebamugavustunne, topelnägemine, visuaalne ebamugavus või väsimus.



## ETTEVAATUST

### Vaatamiskeskkond

- Vaatamiskaugus
  - 3D-pilti vaadates olge telerist sellisel kaugusel, mis võrdub vähemalt ekraani kahekordse diagonaalpikkusega. Kui tunnete end 3D-pilti vaadates ebamugavalt, liikuge telerist kaugemale.

### Vaatamisvanus

- Imikud/lapsed
  - Alla kuue aastastel lastel on 3D-pildi vaatamine keelatud.
  - Alla kümne aastased lapsed võivad liigselt erutada, sest nende nägemine on alles arenemisjärgus (näiteks võivad nad üritada ekraani puudutada või pilti hüpata). 3D-pilti vaatavatele lastele tuleb erilist tähelepanu pöörata.
  - Laste 3D-pildi binokulaarne erinevus on suurem kui täiskasvanutel, sest silmade vahe on väiksem kui täiskasvanutel. Seetõttu näevad nad sama 3D-pilti täiskasvanutega võrreldes suurema stereoskoopilise sügavusega.
- Teismelised
  - Alla 19-aastased teismelised võivad 3D-pildi valgusstimulatsioonile tundlikult reageerida. Soovitage neil 3D-pilti väsinuna mitte väga kaua vaadata.
- Vanurid
  - Vanurid võivad noortega võrreldes vähem 3D-efekte tajuda. Ärge istuge telerile soovitatud kaugusest lähemal.

### Ettevaatusabinõud 3D-prillide kasutamisel

- Kasutage kindlasti LG 3D-prille. Vastasel juhul ei näe te 3D-pilti korralikult.
- Ärge kasutage 3D-prille tavaliste prillide, päikesepillide või kaitseprillide asemel.
- Modifitseeritud 3D-prillide kasutamine võib silmi kurnata või pilti moonutada.
- Ärge hoidke 3D-prille väga kõrgel või madalal temperatuuril. Vastasel juhul võivad prillid moonuda.
- 3D-prillid on õrnad ja neid on lihtne kriimustada. Puhastage prilliklaase alati pehme puhta lapiga. Ärge kriimustage 3D-prillide klaase teravate esemetega ega puhastage neid kemikaalidega.

**! MÄRKUS**

- Teie teler võib erineda pildil olevast.
- Teie teleri OSD (On Screen Display – ekraanikuva) võib juhendis näidatust veidi erineda.
- Kasutatavad menüüd ja valikud võivad sõltuvalt sisendallikast ja tootemudelist erineda.
- Tulevikus võime sellesse telerisse täiendavaid funktsioone lisada.
- Energiatarbimise vähendamiseks võib teleri lülitada ooterežiimi. Kui telerit pole pikemat aega plaanis vaadata, tuleks see energiasäästmiseks välja lülitada.
- Teleri kasutamisele kulub oluliselt vähem energiat, kui vähendada pildi heledust; selle tulemusel vähenevad teleri kasutamisega seotud üldised kulud.

## MONTEERIMINE JA ETTEVALMISTAMINE

### Lahtipakkimine

Veenduge, et teie müügikomplektis on järgmised esemed. Kui mõni tarvik on puudu, võtke ühendust toote müünud kohaliku edasimüüjaga. Juhendis toodud joonistel kujutatut võib erineda tegelikust tootest ja tarvikutest.

**! ETTEVAATUST**

- Ohutuse ja toote pika kasutusea tagamiseks ärge kasutage heakskiitmata tarvikuid.
- Garantii ei hüvita heakskiitmata tarvikute kasutamisest põhjustatud kahjustusi või vigastusi.
- Mõnede mudelite ekraanil on õhuke kile ja seda ei tohi eemaldada.

**! MÄRKUS**

- Tootekomplekti kuuluvad elemendid sõltuvad mudelist.
- Toote tehnilisi andmeid või selle kasutusjuhendi sisu võidakse toote funktsioonide uuendamise tõttu muuta sellest eelnevalt teavitamata.
- Optimaalseks ühenduseks peaksid HDMI- ja USB-seadmete kaablite sooned olema vähem kui 10 mm paksused ja 18 mm laiused. Kui USB-kaabel või -mälpulk ei sobi teleri USB-pessa, kasutage USB 2.0 toega pikenduskaablit.

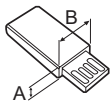
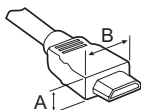

\*A ≡ 10 mm

\*B ≡ 18 mm

- Kasutage sertifitseeritud kaablit, millele on kinnitatud HDMI logo.
- Kui te ei kasuta sertifitseeritud HDMI-kaablit, ei pruugita ekraanil pilti kuvada või võib esineda viga ühenduse loomisel. (Soovituslikud HDMI-kaabli tüübid)
  - High-Speed HDMI<sup>®</sup>/TM-kaabel
  - High-Speed HDMI<sup>®</sup>/TM-kaabel Ethernetiga

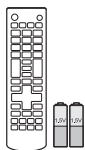

**Kaugjuhtimispuht ja patareid (AAA)**



**Kasutusjuhend**



**Toitejuhe**

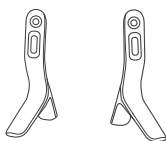

**Alus**  
(Ainult LB55\*\*, LB56\*\*-ZE / ZC, LB62\*\*-ZA / ZB / ZD)

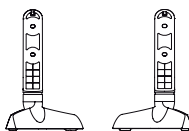

**Alus**  
(Ainult LB56\*\*-ZT / ZQ, LB62\*\*-ZE)



**Aluse kruvid**  
4EA, M4 x L14  
(Ainult 42/49LB55\*\*, 39/42/47/50/55/60LB56\*\*, 42/49/55LB62\*\*)



**Aluse kruvid**  
4EA, M4 x L20  
(Ainult 32LB55\*\*, 32LB56\*\*, 32LB62\*\*)



**Seinakinnituse vaherõngad**  
2EA  
(Ainult 42LB55\*\*, 42LB56\*\*, 42LB62\*\*)



**Kaablihaldus**  
2EA  
(Ainult LB55\*\*, LB56\*\*-ZE / ZC / ZT / ZQ, LB62\*\*-ZA / ZB / ZD / ZE)

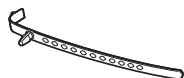

**Kaablihoidik**  
(Sõltub mudelist)



**Cinema 3D-prillid**  
3D-prillide arv võib mudeliti ja riigiti erineda.  
(Ainult LB62\*\*)

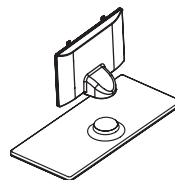

**Aluse jalg / Alus**  
(Ainult LB56\*\*-ZX, LB62\*\*-ZM)



**Aluse kruvid**  
4EA, M4 x L20  
(Ainult LB56\*\*-ZX, LB62\*\*-ZM)



**Kummiriba**  
2EA  
(Ainult LB56\*\*-ZX, LB62\*\*-ZM)



## Müüakse eraldi

Eraldi müüdavaid elemente võidakse kvaliteedi parendamiseks eelnevalt teavitamata vahetada või muuta. Nende esemete ostmiseks pöörduge edasimüüja poole.

Need seadmed töötavad vaid teatud mudelitega.

LG Audio seade

**AG-F\*\*\***  
Cinema 3D-prillid

**AG-F\*\*\*DP**  
Kaksikesitusprillid

Ühilduvus	LB56** / LB55**	LB62**
LG Audio seade	•	•
<b>AG-F***</b> Cinema 3D-prillid		•
<b>AG-F***DP</b> Kaksikesitusprillid		•

Sõltuvalt tootefunktsioonide uuendamisest, tootja soovist või tegevuspoliitikast võidakse mudelinime või disaini muuta.

## Osad ja nupud

Tüüp A : LB55\*\*, LB56\*\* -ZE / ZC, LB62\*\* -ZA / ZB / ZD

Tüüp C : LB56\*\* -ZX, LB62\*\* -ZM

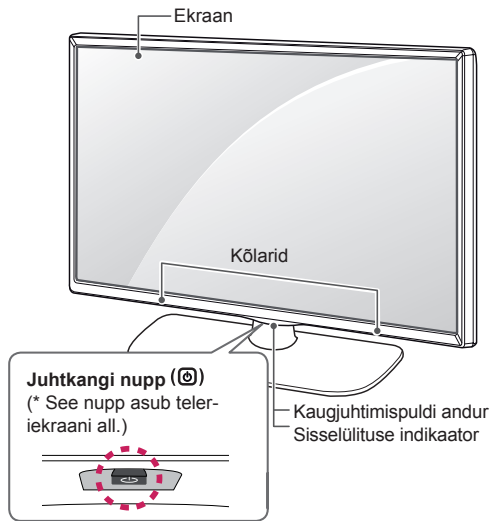
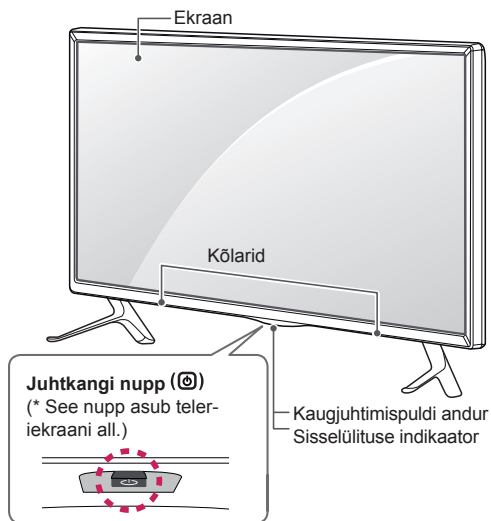

Tüüp B : LB56\*\* -ZT / ZQ, LB62\*\* -ZE

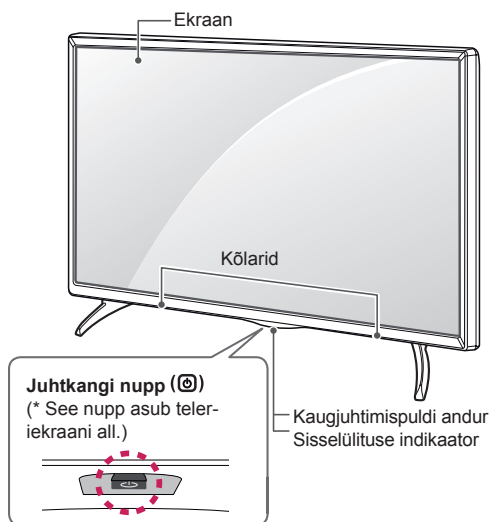

EESTI



### ! MÄRKUS

- Toite märgutule saab põhimenüüs valikuga **VALIK** sisse või välja lülitada.

## Juhtkangi nupu kasutamine

Teleri funktsioonide kasutamiseks piisab juhtkangi nupu vajutamisest või selle üles, alla, vasakule või paremale liigutamisest.

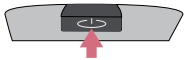
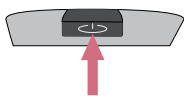
### Põhifunktsioonid

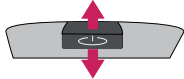
	Toide sisse	Kui teler on välja lülitatud, asetage sõrm juhtkangi nupule ning vajutage seda üks kord, seejärel vabastage nupp.
	Toide välja	Kui teler on sisse lülitatud, asetage sõrm juhtkangi nupule ning vajutage seda üks kord mõne sekundi vältel, seejärel vabastage nupp. (Kui siiski kuvatakse ekraanil nuppu Menu (Menüü), saate menüüst väljuda, kui vajutate ja hoiate all juhthoova nuppu.)
	Helitugevuse juhtimine	Asetades sõrme juhtkangi nupule ja liigutades nuppu vasakule või paremale, saate seadistada teile sobiva helitugevuse taseme.
	Programmide juhtnupp	Asetades sõrme juhtkangi nupule ning lükates nuppu üles või alla, saate sirvida salvestatud, soovitud programme.





### ! MÄRKUS

- Liikudes sõrmega juhtkangi nupule ning lükates seda üles, alla, vasakule või paremale, veenduge, et te ei vajuta juhtkangi nuppu. Kui esmalt juhtkangi nuppu vajutada, ei ole helitugevuse taset ja salvestatud programme võimalik muuta.

### Menüü kohandamine

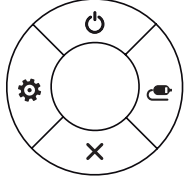
Kui teler on sisse lülitatud, vajutage juhtkangi nuppu üks kord.

Menüüelementide (🔌, ⚙️, ✖️, 📺) kohandamiseks liigutage juhtkangi nuppu üles, alla, vasakule või paremale.

		<b>Teler välja</b>	Lülitab teleri välja.
		<b>Seadistused</b>	Pääseb juurde põhimenüüle.
		<b>Sulge</b>	Ekraani tühjendamine ja TV-režiimile naasmine.
		<b>Sisendi loend</b>	Vahetab sisendallikat.

## Teleri tõstmine ja transportimine

Enne teleri transportimist või tõstmist tutvuge järgmiste juhistega, et vältida teleri kriimustamist või kahjustamist ja teleri tüübist ja suurusel hoolimata tagada selle ohutu transport.



### ETTEVAATUST

- Vältige alati ekraani puudutamist, kuna see võib ekraani kahjustada.
- Soovitame telerit transportida müügikomplekti kuulunud karbis või pakendis.
- Enne teleri transportimist või tõstmist eraldage toitejuhe ja kõik kaablid.
- Telerit hoides peab ekraan olema kahjustamise vältimiseks teist eemale suunatud olema.



- Hoidke tugevalt kinni teleri raami üla- ja alaosast. Ärge hoidke kinni ekraanist, kõlaritest ega kõlarite iluvõrealast.

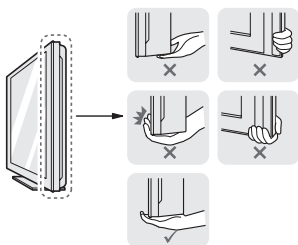

- Suurt telerit peavad transportima vähemalt kaks inimest.
- Telerit transportides hoidke sellest nagu joonisel näidatud.

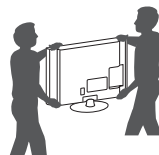

- Telerit transportides ärge raputage seda ega laske sel liigselt vibreerida.
- Telerit transportides hoidke seda püsti, ärge keerake telerit külili ega kallutage seda vasakule või paremale.
- Ekraani kahjustamise vältimiseks ärge kasutage raami korpuse painutamiseks liigset jõudu.

## Lauale paigaldamine

- 1 Tõstke ja kallutage teler lauale püstiasendisse.
  - Õige ventileerimise tagamiseks jätke sein ja seadme vahele 10 cm (minimaalselt) suurune vahe.

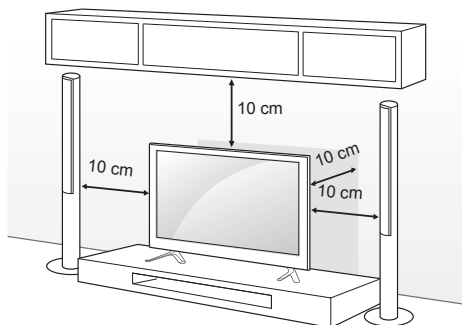

- 2 Ühendage toitekaabel sein pistikupessa.



### ETTEVAATUST

- Arge paigaldage telerit kütteseadmete lähedusse, kuna see võib põhjustada tulekahju või muid kahjustusi.

## Teleri seinale kinnitamine

(See funktsioon ei ole kõigi mudelitega kasutatav.)

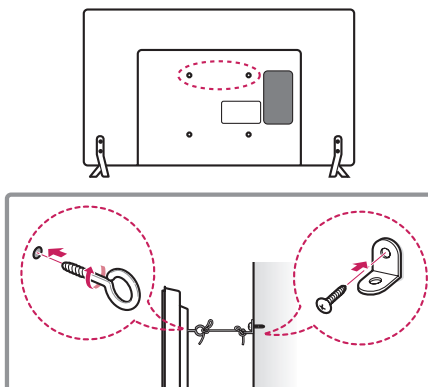

- 1 Sisestage ja pingutage teleri tagaküljele aaskruvid või teleri kronstein ja poldid.
  - Kui aaskruvide asukohta on paigaldatud poldid, eemaldage need.
- 2 Kinnitage seinakinnitustoend poltidega sein külge. Sobitage seinakinnitustoend teleri tagaküljel olevate aaskruvidega.
- 3 Ühendage aaskruvid ja seinakinnitustoend tugeva nõõriga. Hoidke nõõr tasase pinnaga horisontaalselt.



### ETTEVAATUST

- Veenduge, et lapsed ei roni telerile ega saa selle küljes rippuda.



### MÄRKUS

- Kasutage alust või platvormi, mis on teleri kandmiseks piisavalt tugev ja suur.
- Kinnitid, poldid ja trossid ei kuulu komplekti. Täiendavaid tarvikuid saate kohalikult edasimüüjalt.

## Seinale paigaldamine

Ühendage valikuline seinakinnitus teleri tagaküljele ja täisseinale pörandaga risti. Kui ühendate teleri muu ehitusmaterjali külge, võtke ühendust kvalifitseeritud personaliga.

LG soovib lasta seinakinnitustoendi seinale paigaldada kvalifitseeritud spetsialistil. Soovitame kasutada LG seinakinnituskronsteini. Kui te ei kasuta LG seinakinnituskronsteini, kasutage palun seinakinnituskronsteini, millega on seade korralikult seinale kinnitatud selliselt, et välisseadmete ühendamiseks on piisavalt ruumi.

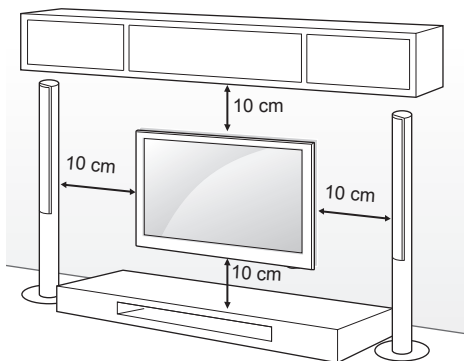

Kasutage kruvisid ja seinakinnitusi, mis vastavad VESA standardile. Seinakinnituskomplekti standardmõõdud on toodud järgnevas tabelis.

### Müüakse eraldi (Seinakinnitustoend)

<b>Mudel</b>	32/39LB56** 32LB55** 32LB62**	42/47/50/55LB56** 42/49LB55** 42/49/55LB62**
<b>VESA (A x B)</b>	200 x 200	400 x 400
<b>Standardkruvi</b>	M6	M6
<b>Kruvide arv</b>	4	4
<b>Seinakinnitustoend</b>	LSW240B MSW240	LSW440B MSW240
<b>Mudel</b>	60LB56**	
<b>VESA (A x B)</b>	400 x 400	
<b>Standardkruvi</b>	M6	
<b>Kruvide arv</b>	4	
<b>Seinakinnitustoend</b>	LSW440B	

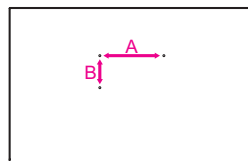

### ! ETTEVAATUST

- Eraldage esmalt toide, seejärel liigutage telerit või paigaldage see. Vastasel juhul võite saada elektrilöögi.
- Kui paigaldate teleri lakke või kaldseinale, võib see alla kukkuda ja tõsiseid vigastusi tekitada. Kasutage heaks kiidetud LG seinakinnitust ja võtke ühendust edasimüüja või kvalifitseeritud teeninduspersonaliga.
- Ärge pingutage kruvisid üle, vastasel juhul võite telerit kahjustada ja garantii kehtetuks muuta.
- Kasutage kruvisid ja seinakinnitusi, mis vastavad VESA standarditele. Garantii ei kata valest kasutamisest või valede lisatarvikute kasutamisest tulenevaid kahjusid ega vigastusi.

### ! MÄRKUS

- Kasutage VESA standardi kruvide tehnilistele andmetele vastavaid kruvisid.
- Seinakinnituskomplekt sisaldab paigaldusjuhendit ja vajalikke osasid.
- Seinakinnitustoend on valikuline lisaseade. Täiendavaid tarvikuid saate kohalikul edasimüüjalt.
- Kruvide pikkus sõltub seinakinnitusest. Kasutage õige pikkusega kruvisid.
- Lisateavet leiata seinakinnituse komplekti kuuluvast juhendist.
- Seinakinnitustoendi ühendamisel teleriga sisestage seinakinnituse vaherõngad teleri seinakinnituseavadesse, et telerit vertikaalse nurga all liigutada. (Ainult 42LB55\*\*, 42LB56\*\*, 42LB62\*\*)

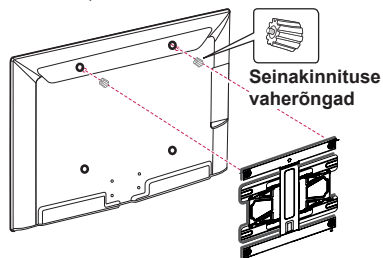

## KAUGJUHTIMISPULT

Juhendis toodud kirjeldused põhinevad kaugjuhtimispuldi nuppudel. Palun tutvuge juhendiga hoolikalt ja kasutage telerit vastavalt juhistele. Patareide vahetamiseks avage patareide kate, vahetage patareid (1,5 V AAA), sobitades  $\oplus$  ja  $\ominus$  otsad vastavalt patareiruumis toodud sildile ning sulgege patarei kate. Patareide eemaldamiseks sooritage paigaldustoiming vastupidises järjekorras.

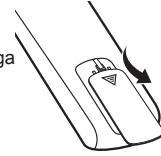

### ETTEVAATUST

- Arge kasutage korraka vanu ja uusi patareid, vastasel juhul võite kaugjuhtimispulti kahjustada.

Suunake kaugjuhtimispult teleri kaugjuhtimispuldi andurile.

(Ainult LB55\*\*, LB56\*\*)

	<p><b>⏻ (TOIDE)</b> Lülitab teleri sisse või välja.</p> <p><b>TV/RAD</b> Valib raadio, televisiooni ja digiteleviiooni programme.</p> <p><b>SUBTITLE</b> Taastab digitaalrežiimis teie eelistatud subtiitrid.</p> <p><b>AD</b> Vajutades AD-nuppu lülitatakse audio kirjelduse funktsioon sisse.</p> <p><b>RATIO</b> Kujutise suuruse muutmine.</p> <p><b>INPUT</b> Vahetab sisendallikat.</p>
	<p><b>Numbrinupud</b> Kasutage numbrit sisestamiseks.</p> <p><b>LIST</b> Salvestatud programmide loendi kuvamine.</p> <p><b>Q.VIEW</b> Naaseb viimati vaadatud programmile.</p>
	<p><b>+ / -</b> Reguleerib helitugevust.</p> <p><b>FAV</b> Avab lemmikprogrammide loendi.</p> <p><b>GUIDE</b> Kuvab telekava.</p> <p><b>MUTE</b> Vaigistab heli.</p> <p><b>^ P v</b> Salvestatud programmide või kanalite sirvimine.</p> <p><b>^ PAGE v</b> Liigub eelmisele või järgmisele kuvale.</p>
	<p><b>TELETEKSTI NUPUD (TEXT / T.OPT)</b> Neid nuppe kasutatakse teleteksti jaoks.</p> <p><b>INFO</b> Kuvab valitud programmi teabe.</p> <p><b>SETTINGS</b> Avab põhimenüüd.</p> <p><b>Q.MENU</b> Avab kiirmenüüd.</p> <p><b>Noolenupud (üles/allas/vasakule/paremale)</b> Menüüdes või valikutes sirvimiseks.</p> <p><b>OK</b> Menüüde ja suvandite valimiseks ning sisestuse kinnitamiseks.</p> <p><b>BACK</b> Eelmisele tasemele naasmine.</p> <p><b>EXIT</b> Tühjendab ekraanikuvad ja naaseb telerivaatamisele.</p>
	<p><b>AV MODE</b> Valib AV-režiimi.</p> <p><b>REC/*</b> Alustab salvestamist ja salvestusmenüü kuvamist. (ainult Time Machine<sup>Ready</sup> mudelil)</p> <p><b>Juhtnupud (■, ▶,   , ◀, ►)</b> Juhib menüüsid MINU MEEDIA, Time Machine<sup>Ready</sup>-i juhtimist või SIMPLINK-ühilduvaid seadmeid (USB, SIMPLINK või Time Machine<sup>Ready</sup>).</p>
	<p><b>1 Värvilised nupud</b> Nende abil saab kasutada mõne menüü erifunktsioone.</p> <p>(●) : Punane, (●) : Roheline, (●) : Kollane, (●) : Sinine)</p>

(Ainult LB62\*\*)

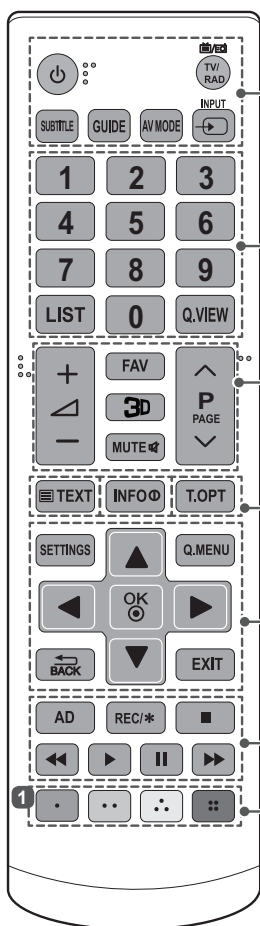

<p><b>⏻ (TOIDE)</b> Lülitab teleri sisse või välja.</p> <p><b>TV/RAD</b> Valib raadio, televisiooni ja digitelevisiooni programme.</p> <p><b>SUBTITLE</b> Taastab digitaalrežiimis teie eelistatud subtiitrid.</p> <p><b>GUIDE</b> Kuvab telekava.</p> <p><b>AV MODE</b> Valib AV-režiimi.</p> <p><b>INPUT</b> Vahetab sisendallikat.</p>
<p><b>Numbrinupud</b> Kasutage numbrite sisestamiseks.</p> <p><b>LIST</b> Salvestatud programmide loendi kuvamine.</p> <p><b>Q.VIEW</b> Naaseb viimati vaadatud programmile.</p>
<p><b>+ ▽ −</b> Reguleerib helitugevust.</p> <p><b>FAV</b> Avab lemmikprogrammide loendi.</p> <p><b>3D</b> Kasutatakse 3D-video vaatamiseks.</p> <p><b>MUTE</b> Vaigistab heli.</p> <p><b>^ P v</b> Salvestatud programmide või kanalite sirvimine.</p> <p><b>^ PAGE v</b> Liigub eelmisele või järgmisele kuvale.</p>
<p><b>TELETEKSTI NUPUD (TEXT / T.OPT)</b> Neid nuppe kasutatakse teleteksti jaoks.</p> <p><b>INFO</b> Kuvab valitud programmi teabe.</p> <p><b>SETTINGS</b> Avab põhimenüüd.</p> <p><b>Q.MENU</b> Avab kiirmenüüd.</p> <p><b>Noolenupud (üles/allas/vasakule/paremale)</b> Menüüdes või valikutes sirvimiseks.</p> <p><b>OK</b> Menüüde ja suvandite valimiseks ning sisestuse kinnitamiseks.</p> <p><b>BACK</b> Eelmisele tasemele naasmine.</p> <p><b>EXIT</b> Tühjendab ekraanikuvad ja naaseb telerivaatamisele.</p> <p><b>AD</b> Vajutades AD-nuppu lülitatakse audio kirjelduse funktsioon sisse.</p> <p><b>REC/*</b> Alustab salvestamist ja salvestusmenüü kuvamist. (ainult Time Machine<sup>Ready</sup> mudelil)</p> <p><b>Juhtnupud (■, ▶,   , ◀, ▶▶)</b> Juhib menüüsid MINU MEEDIA, Time Machine<sup>Ready</sup>-i juhtimist või SIMPLINK-ühilduvaid seadmeid (USB, SIMPLINK või Time Machine<sup>Ready</sup>).</p> <p><b>1 Värvilised nupud</b> Nende abil saab kasutada mõne menüü erifunktsioone.  <span style="color:red">●</span> : Punane, <span style="color:green">●</span> : Roheline, <span style="color:yellow">●</span> : Kollane, <span style="color:blue">●</span> : Sinine</p>



## SEADED

### Kanali automaatne seadistamine

#### SEADED ⇨ SEADED ⇨ Automaatne häälestus

Häälestab kanalid automaatselt.

- Kui sisend ei ole õigesti ühendatud, ei pruugi kanalite registreerimine õnnestuda.
- **Automaatne häälestus** leiab ainult hetkel edastatavaid kanaleid.
- Kui **Süsteemilukk** on sisse lülitatud, siis kuvatakse parooli nõudev hüpikaken.

### Pildi reguleerimine pildiviisardiga

#### SEADED ⇨ PILT ⇨ Pildiviisard III

[sõltub mudelist]

Kalibreerib ja reguleerib optimaalset pildikvaliteeti, kasutades kaugjuhtimispulti ja pildiviisardit ilma kallite kujundiseadmeteta või spetsialisti abita.

### Pildirežiimi valimine

#### SEADED ⇨ PILT ⇨ Pildirežiim

Valib programmi vaatamiskeskonnale optimeeritud pildirežiimi.

- **Elav** : suurendab kontrasti, heledust ja teravust, et kuvada elavamaid kujutisi.
- **Standardne** : kuvab kujutised kontrasti, heleduse ja teravuse standardtasemel.
- **Eco/APS**: [sõltub mudelist] energiasäästu funktsioon muudab energia tarbimise vähendamiseks teleri seadeid.
- **Film / Mäng**: kuvab optimaalse pildi filmi, mängu ja foto (liikumatu pilt) jaoks.
- **Sport** : optimeerib videokujutist kiire ja dünaamilise tegevuse esitamiseks, tõstes selleks esile põhivärve, nagu näiteks valge, rohroheline või taevasinine.
-  **Ekspert 1, 2** : menüü pildikvaliteedi reguleerimiseks, mis võimaldab ekspertidel ja asjaarmastajatel telerit parima kvaliteediga vaadata. Tegemist on reguleerimismenüüga, mis on mõeldud ISF-sertifitseeritud pildi häälestuseksperitedele. (ISF logo võib kasutada vaid ISF-sertifikaadiga teleritel.) ISFccc: Imaging Science Foundation Certified Calibration Control

- Sõltuvalt sisendsignaalist võib saadaolevate pildirežiimide vahemik erineda.
-  **Ekspertrežiim** on pildi häälestajatele spetsiaalse kujutise abil pildi juhtimiseks ja peenhäälestamiseks. Tavaliste kujutiste korral ei ole efektid väga dramaatilised.
- ISF-funktsiooni saab kasutada ainult mõne mudeli puhul.

### Erijuhtnupu seadistamine

#### SEADED ⇨ PILT ⇨ Pildirežiim ⇨ Erijuhtnupp / Ekspertjuhtnupp

Kalibreerib ekraani iga pildirežiimi tarvis; või reguleerib pildi seaded konkreetse ekraani tarvis. Esmalt valige soovitud **Pildirežiim**.

- **Dünaamiline kontrastsus** : reguleerib kontrastsuse optimaalsele tasemele vastavalt kujutise heledusele.
- **Dünaamiline värv** : reguleerib värve, et pilt ekraanil loomulikes värvides kuvada.
- **Ekraani värv** : seadistab nahavärv spektri eraldi, et kasutada kasutaja määratud nahavärve.
- **Taeva värv** : taeva värv seadistatakse eraldi.
- **Muru värv** : naturaalse värvispektri (heinamaa, mäed jne) saab seadistada eraldi.
- **Gamma** : seadistab gradatsioonikõvera vastavalt pildi väljundsignaali sisendsignaali suhtes.
- **Värvigamma** : valib väljendatava värvivahemiku.
- **Serva täiustaja** : näitab video selgema ja iseloomulikemaid ning naturaalsemaid servasid.
- **Ekspertmall** : [sõltub mudelist] ekspertreguleerimiseks kasutatavad mallid.
- **Värvifilter** : filtreerib RGB-värvide konkreetset värvispektrit, et küllastust ja värvitooni õigesti peenhäälestada.
- **Värv temp.** : reguleerib ekraani üleüldist tooni. Ekspertrežiimis saab peenhäälestuse seadistada suvandis Gamma method (Gamma meetod) jne.
- **Värv haldamise süsteem** : süsteem, mida eksperdid kasutavad värvi testmallile kohandamiseks. Nad saavad valida kuue värvipiirkonna vahel (punane / roheline / sinine / tsüaansinine / magenta / kollane) ilma, et see teisi värve mõjutaks. Tavakujutiste puhul ei pruugi reguleerimisel olla märgatavaid värvimuutusi.
- Sisendsignaalist või muudest pildiseadetest sõltuvalt võib üksikasjalike elementide reguleerimisvahemik erineda.

### Täiendavate pildisuvandite määramine

SEADED ⇨ PILT ⇨ Pildirežiim  
⇨ Pildisuvand

[sõltub mudelist]

Reguleerib pildi üksikasjalikke seadeid.

- **Müravaigistus** : vähendab pildi müra.
- **MPEG müravähendus** : vähendab digitaalpildisignaali loomisel genereeritud müra.
- **Must tase** : reguleerib ekraani heledust ja kontrastsust, et sobida sisendpildi musta tasemega, kasutades ekraani musta taset.
- **Tõeline kino** : aitab säilitada kuna optimaalset seisukorda.
- **Ekraaniheledus Vastavalt Pildiliikumisele / SUPER Energy Saving** : [sõltub mudelist] vähendab energia tarbimist, reguleerides heledust vastavalt pildi liikumisele ekraanil.
- Sisendsignaalist või muudest pildiseadetest sõltuvalt võib üksikasjalike elementide reguleerimisvahemik erineda.

### TruMotioni kasutamine

SEADED ⇨ PILT ⇨ TruMotion

[sõltub mudelist]

Parandab pilti, et liikumine oleks sujuvam.

- **Sujuv** : De-judder / De-blur töötab automaatrežiimis suuremas vahemikus.
- **Puhas** : De-judder / De-blur töötab automaatrežiimis keskmises vahemikus.
- **Kasutaja** : funktsiooni De-judder / De-blur väärtust saab käsitsi seadistada.  
De-judder : see funktsioon kõrvaldab Värina ja vibreerimisefekti, mis tekib video konvertimisel.  
De-blur : see funktsioon reguleerib ja eemaldab pildi hägusust.

Automaatne tähendab sisendvideo olekust sõltuvat raputamise ja hägustamise vahemikku, mida kontrollib režiim TruMotion.

### Energiasäästu funktsiooni kasutamine

SEADED ⇨ PILT ⇨ Energiasääst

Reguleerib elektrienergia säästmiseks ekraani heledust.

- **Automaatne** : [sõltub mudelist]  
Teleri küljes olev andur tuvastab ruumi valgustatust ja reguleerib ekraani heledust automaatselt.
- **Väljas** : lülitab energiasäästu välja.
- **Minimaalne / keskmine / maksimaalne** : rakendab energiasäästurežiimi eelseadistusi.
- **Ekraan väljas** : ekraan lülitub välja ja esitatakse ainult heli. Ekraani uuesti sisse lülitamiseks vajutage suvalist nuppu kaugjuhtimispuldil (v.a toitenupp).

### TV-kõlari kasutamine

SEADED ⇨ AUDIO ⇨ Heliväljund ⇨ TV-kõlar

[sõltub mudelist]

Heli mängivad televiiori kõlariid.

### Välise kõlari kasutamine

SEADED ⇨ AUDIO ⇨ Heliväljund  
⇨ Väline kõlar (valikuline)

[sõltub mudelist]

Heli väljub optilise pordiga ühendatud kõlari kaudu.

- SimpLink-i toetatakse.

### Digitaalse audioväljundi kasutamine

SEADED ⇨ AUDIO ⇨ Heliväljund  
⇨ Väline kõlar (valikuline) ⇨ Digitaalne heli väljund

[sõltub mudelist]

Seadistab digitaalse audioväljundi.

Element	Helisend	Digitaalne audioväljund
Automaatne	MPEG Dolby Digital Dolby Digital Plus HE-AAC	PCM Dolby Digital Dolby Digital Dolby Digital
PCM	Kõik	PCM

## LG-audioseadme ühendamiseks ja kasutamiseks

SEADED ⇨ AUDIO ⇨ Heliväljund  
⇨ LG Heli sünkroonimine (optiline)

[sõltub mudelist]

Ühendage  logoga LG-audioseade optilise digitaalsete audioväljundi porti.

LG-audioseadme abil saate nautida rikkalikku heli.

## Kõrvaklappide kasutamine

SEADED ⇨ AUDIO ⇨ Heliväljund ⇨ Kõrvaklapid

[sõltub mudelist]

Heli väljub kuularite/kõrvaklappide pordiga ühendatud kõrvaklappide kaudu.

## Audio ja video sünkroonimine

SEADED ⇨ AUDIO ⇨ AV sünk. regul.

[sõltub mudelist]

Sünkroonib video ja audio otse, kui need ei kattu.

- Kui määrate suvandi **AV sünk. regul.** olekuks **Sees**, saate ekraanipildi jaoks kohandada heliväljundit (TV-kõlarid või SPDIF).

## SIMPLINKi kasutamine

[sõltub mudelist]

Funktsioon SIMPLINK võimaldab mugavalt juhtida ja hallata erinevaid multimeediaseadmeid oma teleri kaugjuhtimispuuldiga menüü SIMPLINK kaudu.

- 1 Ühendage HDMI-kaabli abil teleri HDMI IN-terminal ja SIMPLINKiga juhitava seadme HDMI-väljundport.
- [sõltub mudelist]  
SIMPLINK-funktsiooniga kodukinnode puhul tuleb HDMI-terminalid ühendada ülalkirjeldatud viisil. Lisaks tuleb teleri optiline digitaalne audioväljund optilise kaabli abil ühendada SIMPLINK-seadme optilise digitaalsete audiosisendiga.
- 2 Valige **SISEND(VALIK)** ⇨ **SimpLink**. Ilmub menüüakn SIMPLINK.
- 3 Seadistage aknas SIMPLINK Setting funktsioon SIMPLINK > **Sees**.
- 4 Valige menüüaknas SIMPLINK seade, mida soovite juhtida.
  - See funktsioon töötab ainult SIMPLINKi logoga seadmete puhul. Veenduge, et välisel seadmel on SIMPLINKi logo.
  - Funktsiooni SIMPLINK kasutamiseks on vaja kiiret HDMI® kaablit (kaabliil peab olema funktsiooni CEC (Consumer Electronics Control, olmeelektroonika juhtimine) kasutamise võimalus). Kiiretel HDMI® kaablitel on seadmetevaheliseks andmevahetuseks 13. viik.

- Kui valite teise sisendi, siis SIMPLINK-seade peatub.
- Kui kasutate samal ajal mõne teise tootja HDMI-CEC-funktsiooniga seadet, ei pruugi SIMPLINK-seade õigesti töötada.
- [sõltub mudelist]  
Kui valite või esitate kodukino funktsiooniga seadme meediat, siis ühendatakse automaatselt **HT-kõlar(Kõlar)**. **HT-kõlar(Kõlar)** funktsiooni kasutamiseks tuleb seadmed kindlasti ühendada optilise kaabliga (müüakse eraldi).

## SIMPLINK-funktsiooni kirjeldus

- **Otse-esitamine** : esitab multimeediaseadet kohe teleris.
- **Multimeediaseadme valik** : saate valida SIMPLINK-menüüs multimeediaseadme, mida otse teleriekraanilt juhtida.
- **Plaadi esitus** : juhib multimeediaseadet teleri kaugjuhtimispuuldiga.
- **Kõigi seadmete toite väljalülitamine** : Lülitades teleri välja lülituvad välja ka kõik ühendatud seadmed.
- **Sünkroonis sisselülitamine** : kui HDMI kaudu ühendatud Simplinki funktsiooniga seadmed hakkavad mängima, lülitub teler automaatselt sisse.
- **Kõlar** : [sõltub mudelist]  
saate valida, kas kasutatakse kodukino või teleri kõlareid.

## Parooli määramine

SEADED ⇨ LUKK ⇨ Parooli seadistamine

Saate määrata või muuta teleri parooli.  
Algne parool on '0000'.

Kui riigiks on valitud Prantsusmaa, ei ole parool '0000', vaid '1234'.

Kui riigiks on valitud Prantsusmaa, ei saa parooliks määrata '0000'.

## Tehaseadete lähtestamine

SEADED ⇨ VALIK ⇨ Tehaseadete lähtestamine

Kogu salvestatud info kustutatakse ja teleri seadistus lähtestatakse.

Teler lülitub välja ja uuesti sisse, misjärel on kõik seaded lähtestatud.

- Kui valitud on **Süsteemilukk**, siis kuvatakse hüpikaken, milles palutakse sisestada parool.
- Lähtestamise ajal ei tohi toidet välja lülitada.

## USB-seadme eemaldamine

### Q.MENU ⇨ USB-seade

Valige USB-mäluseade, mida soovite eemaldada. Kui kuvatakse teade, et USB-seade on eemaldatud, ühendage seade teleri küljest lahti.

- Kui USB-seadme eemaldamine on valitud, ei saa USB-seadmelt enam andmeid lugeda. Eemaldage USB-mäluseade ja ühendage uuesti.

## USB-mäluseadme kasutamine – hoiatus

- Kui USB-mäluseadmel on sisseehitatud tuvastusprogramm või eraldi draiver, siis ei pruugi seade töötada.
- Mõned USB-mäluseadmed võivad mitte töötada või töötada valesti.
- Kasutage ainult Windows FAT32- või NTFS-failisüsteemiga vormindatud USB-mäluseadmeid.
- USB-välis-HDD-de puhul on soovitatav kasutada ainult selliseid, mille nimipingele on vähem kui 5 V ja nimivool vähem kui 500 mA.
- Soovitatav on kasutada maksimaalselt 32 GB mahuga USB-mälupulki ja maksimaalselt 2 TB mahuga USB-HDD-sid.
- Kui USB-HDD-l on voolusäästmisfunktsioon ja selline seade ei tööta korralikult, siis lülitage toide välja ja uuesti sisse. Lisateavet leiate USB-HDD kasutusjuhendist.
- Võimalik on USB-mäluseadmele salvestatud andmete kahjustumine, seetõttu tuleks olulistest failidest kindlasti varukoopiaid teha. Andmete säilitamise eest vastutab kasutaja ja tootja ei ole vastutav andmete kaotsimineku eest.

## Minu meediat toetav fail

- Maksimaalne andmeülekande kiirus: 20 Mbps (megabitti sekundis)
- Toetatud välise subtiitrite vormingud: \*.srt (SubRip), \*.smi (SAMI), \*.sub (SubViewer, MicroDVD, DVDsubtitleSystem, SubIdx(Vobsub)), \*.ass/\*ssa (SubStation Alpha), \*.txt (TMplayer), \*.psb (PowerDivX)
- Toetatud sisemiste subtiitrite vormingud: XSUB (toetab DivX6 failides genereeritud sisemisi subtiitreid)

## Toetatud videovormingud

- Maksimum: 1920 x 1080 @30p (ainult Motion JPEG 640 x 480 @30p)
- .asf, .wmv  
[Video] MPEG-2, MPEG-4 Part2, DivX3.11, DivX4, DivX5, DivX6, XVID, H.264/AVC, VC1(WMV3, WVC1), MP43  
[Audio] WMA Standard, WMA9(Pro), MP3, AAC, AC3, MP3, 3D WMV Single Stream.
- divx, .avi  
[Video] MPEG-2, MPEG-4 Part2, DivX3.11, DivX4, DivX5, DivX6, XVID, H.264/AVC  
[Audio] HE-AAC, LPCM, ADPCM, MPEG- 1 kiht I, MPEG-1 kiht II, Dolby Digital, MPEG-1 kiht III (MP3)
- .ts, .trp, .tp, .mts, .m2ts  
[Video] H.264/AVC, MPEG-2, AVS, VC1  
[Audio] MPEG-1 kiht I, MPEG-1 kiht II, MPEG-1 kiht III (MP3), Dolby Digital, Dolby Digital Plus, AAC, HE-AAC
- .vob  
[Video] MPEG-1, MPEG-2  
[Audio] Dolby Digital, MPEG-1 kiht I, MPEG- 1 kiht II, DVD-LPCM
- mp4, .m4v, .mov  
[Video] MPEG-2, MPEG-4 Part2, DivX3.11, DivX4, DivX5, DivX6, XVID, H.264/AVC  
[Audio] AAC, MPEG-1 kiht III (MP3)
- .mkv  
[Video] MPEG-2, MPEG-4 Part2, DivX3.11, DivX4, DivX5, DivX6, XVID, H.264/AVC  
[Audio] HE-AAC, Dolby Digital, MPEG-1 kiht III (MP3), LPCM
- Motion JPEG  
[Video] MJPEG  
[Audio] LPCM, ADPCM
- .mpg, .mpeg, .mpe  
[Video] MPEG-1, MPEG-2  
[Audio] MPEG-1 kiht I, MPEG-1 kiht II, Dolby Digital, LPCM
- dat  
[Video] MPEG-1, MPEG-2  
[Audio] MP2
- flv  
[Video] Sorenson H.263, H.264/AVC  
[Audio] MP3, AAC, HE-AAC
- \*rm, \*rmvb  
[Video] RV30, RV40  
[Audio] Dolby Digital, AAC, HE-AAC, RA6(Cook)
- 3gp, 3gp2  
[Video] H.264/AVC, MPEG-4 osa 2  
[Audio] AAC, AMR(NB/WB)
- \*rm / \*rmvb : sõltuvalt mudelist

### Toetatud audiovormingud

- Faili tüüp : mp3  
[Bitikiirus] 32 kbps ~ 320 kbps  
[Näidissagedus] 16 kHz - 48 kHz  
[Tugij] MPEG1, MPEG2, kiht 2, kiht 3
- Faili tüüp: AAC  
[Bitikiirus] Vaba vorming  
[Näidissagedus] 8 kHz ~ 48 kHz  
[Tugij] ADIF, ADTS
- Faili tüüp: M4A  
[Bitikiirus] Vaba vorming  
[Näidissagedus] 8 kHz ~ 48 kHz  
[Tugij] MPEG-4
- Faili tüüp: WMA  
[Bitikiirus] 128 kbps ~ 320 kbps  
[Näidissagedus] 8 kHz ~ 48 kHz  
[Tugij] WMA7, WMA8, WMA9 Standard
- Faili tüüp: WMA 10 Pro  
[Bitikiirus] ~ 768 kbps  
[Kanal/Näidissagedus]  
M0 : kuni 2 @ 48 kHz  
(V.a LBR-režiim),  
M1: kuni 5,1 @ 48 kHz,  
M2 : kuni 5,1 @ 96 kHz  
[Tugij] WMA 10 Pro
- Faili tüüp: OGG  
[Bitikiirus] Vaba vorming  
[Näidissagedus] 8 kHz ~ 48 kHz  
[Tugij] OGG Vorbis

### Toetatud fotovormingud

- Kategooria : 2D (jpeg, jpg, jpe)  
[Kasutatav faili tüüp] SOF0: äärejoon,  
SOF1: laiendusjärjestus,  
SOF2: progressiivne  
[Foto suurus] Minimaalne: 64 x 64,  
Maksimaalne: tavaline: 15360 (W) X 8640 (H),  
progressiivne: 1920 (W) X 1440 (H)
- Kategooria: BMP  
[Foto suurus] Minimaalne: 64 x 64,  
Maksimaalne : 9600 x 6400
- Kategooria: PNG  
[Olemasolev faili tüüp] Ülerealotusega,  
Täiskaadriga  
[Foto suurus] Minimaalne : 64 x 64, Maksimaalne :  
Ülerealotusega : 1200 x 800, Täiskaadriga : 9600  
x 6400
- BMP- ja PNG-formaadis failide esitamine võib  
JPEG-formaadis failide esitamisest aeglasem olla.

## INTERNETIPÕHISE KASUTUSJUHENDI VAATAMINE

Üksikasjaliku kasutajajuhendi hankimiseks külastage veebilehte [www.lg.com](http://www.lg.com).

## VÄLISE JUHTSEADME HÄÄLESTAMINE

Välise juhtseadme seadistamise kohta andmete hankimiseks külastage veebilehte [www.lg.com](http://www.lg.com).

## HOOLDUS

### Teleri puhastamine

Parima jõudluse ja pika kasutusaja tagamiseks puhastage telerit regulaarselt.



#### ETTEVAATUST

- Enne puhastamist lülitage toide välja, tõmmake juhe võrgupesast ja eraldage kõik muud juhtmed.
- Äikese ja liigpinge poolt põhjustatud kahjustuste vältimiseks eraldage toitejuhe, kui te telerit pikemat aega ei kasuta.

### Ekraan, raam, korpus ja alus

- Tolmu ja kerge mustuse eemaldamiseks pühkige pinda kuiva, puhta ja pehme lapiga.
- Suurema mustuse eemaldamiseks kasutage puhastamisel pehmet lappi, mida on niisutatud puhtas vees või pehmetoimelises ja lahjendatud puhastusaines. Seejärel pühkige pind viivitamatult üle kuiva lapiga.



#### ETTEVAATUST

- Vältige alati ekraani puudutamist, kuna see võib ekraani kahjustada.
- Sõrmeküüne või terava esemega ei tohi ekraanile vajutada ega toksata, kuna see võib ekraani kriimustada ja põhjustada moonutusi.
- Toote rikkumise vältimiseks ärge kasutage kemikaale.
- Ärge pihustage pinnale vedelikke. Kui vedelik satub teleri sisemusse, võib tagajärjeks olla tulekahju, elektrilöök või rike.

### Toitejuhe

Pühkige regulaarselt toitejuhtmele kogunenud tolmu ja mustust.

## TÕRKEOTSING

Probleem	Lahendus
Telerit ei saa kaugjuhtimispuldiga kasutada.	<ul style="list-style-type: none"> <li>Kontrollige kaugjuhtimispuldi andurit ja proovige uuesti.</li> <li>Veenduge, et seadme ja kaugjuhtimispuldi vahel ei ole mõnda takistust.</li> <li>Veenduge, et patareid on täis ja õigesti paigaldatud (+ ja +, - ja -).</li> </ul>
Puudub pilt ja heli.	<ul style="list-style-type: none"> <li>Kontrollige, kas toode on sisse lülitatud.</li> <li>Veenduge, et toitejuhe on korralikult toitepesasse ühendatud.</li> <li>Kontrollige toitepesa korrasolekut, ühendades sinna teisi seadmeid.</li> </ul>
Teler lülitub ootamatult välja.	<ul style="list-style-type: none"> <li>Kontrollige toitesätteid. Võimalik, et toimus toitekatkestus.</li> <li>Kontrollige, kas <b>Automaatne seisak</b> (Sõltub mudelist) / <b>Unetaimer</b> / <b>Väljalülitusaeg</b> funktsioon on aktiveeritud seadetes <b>AEG</b>.</li> <li>Kui teleri töötamisel puudub signaal, siis lülitatakse toide tegevusetuse korral 15 minuti pärast välja.</li> </ul>
Arvutiga (HDMI) ühendamisel kuvatakse teade "Signaali pole või "Vale vorming".	<ul style="list-style-type: none"> <li>Kasutage teleri välja-/sisselülitamiseks kaugjuhtimispulti.</li> <li>Ühendage HDMI-kaabel uuesti.</li> <li>Taaskäivitage arvuti ajal, mil teler on sisselülitatud.</li> </ul>







# NAUDOTOJO VADOVAS

# LED TV\*

\*LG LED TV sudaro skystųjų kristalų ekranas su foniniu šviesos diodų apšvietimu.

Prieš naudodami televizorių atidžiai perskaitykite šį vadovą ir pasilikite jį ateičiai.

[www.lg.com](http://www.lg.com)

## LICENCIJOS

Palaikomos licencijos priklauso nuo modelio. Daugiau informacijos apie licencijas rasite apsilankę svetainėje [www.lg.com](http://www.lg.com).



Pagaminta pagal „Dolby Laboratories“ licenciją.  
„Dolby“ ir dvigubos D simbolis yra „Dolby Laboratories“ registruotieji prekės ženklai.



The terms HDMI and HDMI High-Definition Multimedia Interface, and the HDMI logo are trademarks or registered trademarks of HDMI Licensing LLC in the United States and other countries.



APIE „DIVX VIDEO“: „DivX<sup>®</sup>“ yra skaitmeninis vaizdo formatas, kurį sukūrė „DivX, LLC“, „Rovi Corporation“ padalinys. Tai oficialiai sertifikuotas „DivX Certified<sup>®</sup>“ įrenginys, kuris buvo atitinkamai patikrintas ir patvirtintas kaip tinkamas „DivX“ vaizdo įrašams leisti. Apsilankykite [www.divx.com](http://www.divx.com) dėl daugiau informacijos ir programinės įrangos priemonių, padėsiančių konvertuoti failus į „DivX“ vaizdo įrašus.

APIE „DIVX VIDEO-ON-DEMAND“: jei norite šiame „DivX“ Certified<sup>®</sup> įrenginyje matyti įsigytus „DivX Video-on-Demand“ (VOD) filmus, jį reikia užregistruoti. Norėdami gauti registracijos kodą, prietaiso nustatymo meniu suraskite skyrių „DivX VOD“. Daugiau informacijos, kaip užbaigti registraciją, rasite apsilankę svetainėje [vod.divx.com](http://vod.divx.com).

„DivX Certified<sup>®</sup>“ įrenginys, kuriame galite matyti „DivX<sup>®</sup>“ HD 1080p kokybės vaizdo įrašus, kartu su papildomomis funkcijomis.“

„DivX<sup>®</sup>“, „DivX Certified<sup>®</sup>“ ir susiję logotipai yra „Rovi Corporation“ ir jos antrinių bendrovių prekių ženklai, naudojami pagal licenciją.“

„Saugomas vieno ar daugiau žemiau nurodytų JAV patentų:  
7,295,673; 7,460,668; 7,515,710; 7,519,274“

## ATVIROJO ŠALTINIO PROGRAMINĖS ĮRANGOS PRANEŠIMO INFORMACIJA

Norėdami gauti šiame gaminyje esantį atvirąjį kodą pagal GPL, LGPL, MPL ir kitas atvirojo kodo licencijas, apsilankykite <http://opensource.lge.com>. Atsisiųsti galima ne tik atvirąjį kodą, bet ir visas nurodytų licencijų sąlygas, garantijų atsisakymus ir autorių teisių pastabas.

„LG Electronics“ siūlo tiekti atvirojos programinės įrangos kodą kompaktinėje plokštelėje už mokestį, padengiantį platinimo išlaidas (tokias kaip laikmenos kaina, gabenimas ir aptarnavimas) pagal el. paštą „LG Electronics“ pateiktą paraišką adresu [opensource@lge.com](mailto:opensource@lge.com). Šis pasiūlymas galioja trejus (3) metus nuo gaminio įsigijimo datos.

# SAUGOS INSTRUKCIJOS



Perskaitykite šias saugos instrukcijas prieš naudodami gaminį.



## ĮSPĖJIMAS



- Nelaikykite televizoriaus ir nuotolinio valdymo pulto tokioje aplinkoje:
  - tiesioginiuose saulės spinduliuose;
  - drėgnose vietose, pavyzdžiui, vonios kambaryje;
  - šalia bet kokių karščio šaltinių, tokių kaip viryklė, ir kitų karštų skleidžiančių įrenginių;
  - šalia virtuvės įrangos arba drėkintuvų, kur ant jo lengvai gali patekti garai arba alyva;
  - nuo lietaus ir vėjo neapsaugotose vietose;
  - šalia indų su vandeniu, pavyzdžiui, vazų.

To nesilaikant gali kilti gaisras, galima patirti elektros smūgį, gali sugesti arba deformuotis gaminys.



- Nestatykite gaminio ten, kur ant jo gali patekti dulkių. Taip gali kilti gaisro pavojus.

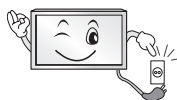

- Maitinimo kištukas yra atjungimo įtaisas. Kištuką turi būti galima lengvai ištraukti.



- Nelieskite maitinimo kištuko šlapiomis rankomis. Be to, jei kabelio kaištis šlapias arba padengtas dulkelėmis, visiškai nusauskite maitinimo kištuką arba nuvalykite dulkes. Dėl per didelės drėgmės galite patirti elektros smūgį.



- Būtinai prijunkite maitinimo kabelį prie įžemintos srovės. (Išskyrus įrenginius, kurie nėra įžeminti.) Galite patirti elektros smūgį arba susižeisti.



- Gerai pritvirtinkite maitinimo kabelį. Jei maitinimo kabelis nevisiškai pritvirtintas, gali kilti gaisras.



- Užtikrinkite, kad maitinimo kabelis nesiliestų su karštais daiktais, pvz., šildytuvu. Dėl to gali kilti gaisras arba elektros smūgio pavojus.

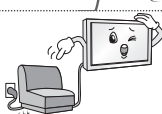

- Nestatykite sunkių daiktų ar paties gaminio ant maitinimo kabelių. Kitaip gali kilti gaisras arba galite patirti elektros smūgį.



- Sulenkite antenos kabelį tarp pastato vidinės ir išorinės dalies, kad lyjant vanduo nepatektų į vidų. Į gaminį patekęs vanduo gali jį sugadinti ir galite patirti elektros smūgį.



- Kai televizorių tvirtinate ant sienos, jo jokiū būdu nemontuokite pakabindami maitinimo ir signalo kabelius ant televizoriaus galinės pusės. Dėl to gali kilti gaisras, elektros smūgis.

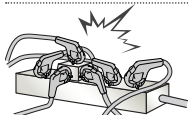

- Neprijunkite per daug elektros įrenginių prie vieno elektros tinklo šakotuvo. Taip dėl perkaitimo gali kilti gaisras.

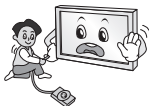

- Nenumeskite gaminio ir saugokite, kad jis neapvirštų jungiant išorinius įrenginius. Taip galite susižeisti arba sugadinti gaminį.



- Laikykite nuo drėgmės saugančią arba vinilo pakavimo medžiagą vaikams neprieinamoje vietoje. Praryti nuo drėgmės saugančią medžiagą kenksminga. Netyčia ją prarijus, sukeltite pacientui vėmimą ir apsilkankykite artimiausioje ligoninėje. Be to, dėl vinilo pakuočių galima uždusti. Laikykite jas vaikams nepasiekiamoje vietoje.



- Neleiskite vaikams lipti ant televizoriaus arba už jo laikytis. Dėl to televizorius gali apvirsti ir sunkiai sužeisti.



- Tinkamai pašalinkite išseikvotas baterijas saugodami, kad vaikai jų neprarytų. Jeigu vaikas jas prarytų, kreipkitės į gydytoją.



- Nekiškite konduktoriaus (pvz., metalinės lazdelės) į vieną maitinimo lizdo galą, kol kitas galas yra prijungtas prie sieninio įvesties terminalo. Be to, nelieskite maitinimo kabelio iš karto jį išjungę iš sieninio įvesties terminalo. Galite patirti elektros smūgį. (priklauso nuo modelio)



- Nelaikykite šalia gaminio degių medžiagų. Dėl neatsargaus degių medžiagų naudojimo gali kilti sprogdimas arba gaisras.



- Nemeskite į gaminį metalinių daiktų, pvz., monetų, plaukų segtukų, valgymo lazdelių ar vielos, ir degių daiktų, pvz., popieriaus ar degtukų. Ypač atsargūs turi būti vaikai. Gali iškilti elektros smūgio, gaisro ar sužeidimo pavojus. Jeigu į gaminį įkrito pašalinis objektas, atjunkite maitinimo kabelį ir kreipkitės į techninės priežiūros centrą.



- Nepurškite vandens ant gaminio ir nevalykite degiomis medžiagomis (skiedikliu arba benzinu). Gali kilti gaisras arba elektros smūgis.



- Venkite smūgių ir saugokitės, kad į gaminį neįkristų daiktų, taip pat nuo krintančių daiktų saugokite ekraną. Galite susižeisti arba sugadinti gaminį.



- Niekada nelieskite šio gaminio ir antenos perkūnijos arba žaibavimo metu. Galite patirti elektros smūgį.

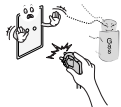

- Esant dujų nuotėkiui niekada nelieskite kištukinio lizdo – išvėdinkite atidarę langus. Kibirkštys gali sukelti gaisrą arba nudeginti.



- Savavališkai neišrinkite, netaisykite ir neperdarykite gaminio. Gali kilti gaisras arba elektros smūgis. Dėl tikrinimo, kalibravimo ar taisymo kreipkitės į techninės priežiūros centrą.



- Jeigu įvyko kuris nors toliau nurodytų veiksnių, iškart atjunkite gaminį nuo elektros tinklo ir kreipkitės į vietinį techninės priežiūros centrą.
  - Gaminys buvo sutrenktas
  - Gaminys buvo pažeistas
  - Į gaminį pateko pašalinių objektų
  - Gaminys skleidžia dūmus arba neįprastą kvapą

Dėl to gali kilti gaisras arba galite patirti elektros smūgį.



- Jei ilgą laiką nesiruošiate naudoti gaminio, ištraukite iš jo maitinimo kabelį. Susikaupusios dulkės gali sukelti gaisrą arba dėl pablogėjusios izoliacijos gali atsirasti elektros nuotėkis, iškilti elektros smūgio arba gaisro pavojus.



- Prietaisą reikia saugoti, kad neužlašėtų arba neužtikštų skysčio, ant jo negalima dėti indų su skysčiais, pvz., vazų.

- Nemontuokite šio gaminio ant sienos, jei jis gali turėti sąlyti su tepalu arba tepalo dulksna. Tai gali pažeisti produktą ir jis gali nukristi.

## ⚠ DĖMESIO



- Montuokite gaminį ten, kur nėra radijo bangų.



- Turi būti pakankamas atstumas nuo lauko antenos iki elektros kabelių, kad antena prie jų neprisiliestų, net jei nuvirstų. Tai gali sukelti elektros smūgį.



- Nestatykite gaminio ant nestabilių lentynų arba nuožulnių paviršių. Be to, venkite vietų, kur yra didelė vibracija arba kur gaminys negali gerai laikytis. To nesilaikant gaminys gali nukristi arba apvirsti, dėl to gali būti sužeisti žmonės arba sugadintas gaminys.

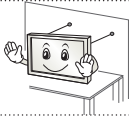

- Jeigu įrengsite televizorių ant stovo, turite imtis veiksmų, kad apsaugotumėte gaminį ir jis nenuvirstų. To nepadarius, gaminys virsdamas gali sužeisti.

- Jei ketinate montuoti televizorių ant sienos, prie gaminio galinės sienelės pritvirtinkite standartinę VESA montavimo sąsają (papildomas dalis). Kai tvirtinate televizorių naudodami tvirtinimo prie sienos laikiklį (atskirai išgyjama dalis), gerai jį pritvirtinkite, kad nenukristų.
- Naudokite tik gamintojo nurodytus papildomus prietaisus / priedus.



- Įrengdami anteną pasikonsultuokite su kvalifikuotu specialistu. Gali kilti gaisro arba elektros smūgio pavojus.

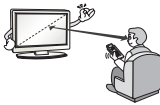

- Rekomenduojame žiūrint televizorių išlaikyti mažiausiai 2–7 kartus didesnę atstumą nei ekrano įstrižainė. Jeigu ilgai žiūrite televizorių, gali pradėti lietus vaizdas.

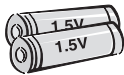

- Naudokite tik nurodyto tipo baterijas. Kitokios gali pakenkti nuotolinio valdymo pultui.

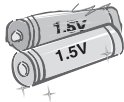

- Senų ir naujų baterijų nedėkite kartu. Baterijos gali perkaisti ir ištekėti.

- Elementai turi būti apsaugoti nuo per didelio karščio – saugokite nuo tiesioginių saulės spindulių, atviros ugnies ir elektrinių šildytuvų.
- **NEDĖKITE** pakartotinai neįkraunamų elementų į įkrovimo įrenginį.



- Įsitinkinkite, kad tarp nuotolinio valdymo pulto ir jo jutiklio nėra daiktų.



- Nuotolinio valdymo pulto signalą gali trikdyti saulės šviesa arba kitas stiprus šviesos šaltinis. Tokiu atveju pritemdykite kambarį.

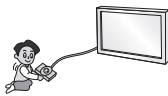

- Kai prijungiate išorinius įrenginius, pvz., vaizdo žaidimų konsolę, įsitinkinkite, kad jungiamieji kabeliai yra pakankamai ilgi. To nesilaikant gaminys gali apvirsti, dėl to gali būti sužeisti žmonės arba sugadintas gaminys.



- Gaminio neįjunkite į sieninį lizdą įkišdami ir neišjunkite iš jo ištraukdami maitinimo kištuką. (Nenaudokite maitinimo kištuko kaip jungiklio.) Tai gali sukelti mechaninį gedimą arba galite patirti elektros smūgį.

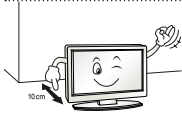

- Laikykitės toliau pateiktų įrengimo nurodymų, kad apsaugotumėte gaminį nuo perkaitimo.
  - Atstumas tarp gaminio ir sienos turi būti daugiau nei 10 cm.
  - Nestatykite gaminio vietose, kur nėra ventilacijos (pvz., ant lentynos ar spintoje).
  - Nestatykite gaminio ant kilimo ar pagalvės.
  - Įsitikinkite, kad vėdinimo angos neuždengtos staltiese ar užuolaida.

To nesilaikant gali kilti gaisras.

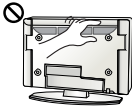

- Būkite atsargūs ir ilgą laiką žiūrėdami televizorių nelieskite vėdinimo angų, nes jos gali įkaisti. Tai neturi įtakos gaminio naudojimui ar veikimui.

- Nuolat apžiūrėkite prietaiso kabelį ir, jei jis atrodo sugedęs arba nusidėvėjęs, ištraukite jį, nebenaudokite prietaiso ir kreipkitės į įgaliotąjį techninės priežiūros paslaugų teikėją, kad jis pakeistų kabelį tokiu pat.



- Neleiskite ant maitinimo jungties kaiščių ar lizdo kauptis dulksmoms. Taip gali kilti gaisro pavojus.

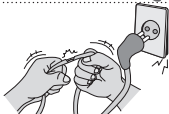

- Saugokite maitinimo kabelį nuo neigiamo fizinio ar mechaninio poveikio, pavyzdžiui, persukimo, sunarpliojimo, suspaudimo, privėrimo durimis ar mindymo. Ypač atkreipkite dėmesį į kištukus, sieninius lizdus ir vietas, kur kabelis išeina iš prietaiso.



- Stipriai nespauskite pulto ranka ar aštriu daiktu, pvz., vinimi, pieštuku ar rašikliu, taip pat būkite atsargūs, kad jo neįbrėžtumėte.



- Venkite ilgesnį laiką liesti LCD ekraną, nelaikykite jį jį įremtų pirštų. Tai darant ekrane atsiranda laikinų vaizdo iškraipymų.



- Valydami gaminį ir jo komponentus, pirmiausia atjunkite jį nuo maitinimo tinklo, valykite švelnia medžiagos skiaute. Per daug spausdami galite subraižyti arba išblukinti. Nepurškite vandeniu ir nevalykite drėgnu skudurėliu. Niekada nenaudokite stiklo valiklio, automobilių ar pramoninių poliruoklių, abrazyvų ar vaško, benzino, spirito ir t. t., kurie gali sugadinti gaminį ir jo ekraną. To nesilaikant gali kilti gaisras, galite patirti elektros smūgį arba gali sugesti gaminys (deformacija, korozija ar lūžiai).

- Kol įrenginys prijungtas prie AC kištukinio lizdo, jis neatjungiamas nuo AC maitinimo šaltinio, net jei išjungiamas JUNGKLIU.



- Atjungdami kabelį nuo maitinimo tinklo suimkite už kištuko ir ištraukite jį. Jeigu maitinimo kabelio vidinės gyslos atsijungtų, gali kilti gaisras.



- Perkeldami gaminį būtinai pirmiausia išjunkite maitinimą. Tada atjunkite maitinimo kabelį, antenos kabelį ir visus jungiamuosius kabelius. Galite pažeisti televizorių arba maitinimo kabelį, dėl to gali kilti gaisro ar elektros smūgio pavojus.



- Perkeldami arba išpakuodami gaminį dirbkite dviese, nes gaminys sunkus. To nesilaikydami galite susižeisti.



- Kartą per metus kreipkitės į klientų aptarnavimo centrą dėl vidinių gaminio dalių valymo. Susikaupusios dulės gali sukelti mechaninį gedimą.



- Patikėkite visus techninės priežiūros darbus kvalifikuotam specialistui. Priežiūra būtina, kai prietaisas kokiu nors būdu sugadinamas, pvz., kai pažeidžiamas maitinimo kabelis ar kištukas, kai į prietaisą patenka skysčių ar daiktų, kai prietaisas patenka po lietumi ar sudrėksta, kai prietaisas tinkamai neveikia arba numetamas.



- Jeigu televizorius šaltas, įjungiant jis gali šiek tiek sublyksėti. Tai yra normalu ir nėra gaminio gedimas.



- Ekranas yra aukštųjų technologijų gaminys, kurio raiška nuo dviejų iki šešių milijonų pikselių. Ekране galite matyti mažyčius juodus ir (arba) ryškių spalvų taškelius (raudonus, mėlynius ar žalius), kurių dydis 1 ppm. Tai nėra gedimas ir neturi įtakos gaminio charakteristikoms ir patikimumui. Šis reiškinys pastebimas ir trečiųjų šalių gaminiuose ir tai nėra priežastis, dėl kurios gaminys turėtų būti pakeistas ar grąžintas.



- Galite pastebėti skirtingą ekrano šviesumą ir spalvą, atsižvelgiant į jūsų žiūrėjimo padėtį (iš kairės / dešinės / viršaus / apačios). Šis reiškinys atsiranda dėl ekrano charakteristikų. Tai nėra susiję su gaminio charakteristikomis ir nėra gedimas.



- Ilgą laiką rodant nejudantį vaizdą (pvz., transliuojamo kanalo logotipą, ekrano meniu, vaizdo žaidimo siužetą), gali atsirasti ekrano gedimas, dar vadinamas vaizdo išdeginimu, dėl kurio ekrane išlieka vaizdas. Garantija netaikoma vaizdo išdeginimui.

Stenkitės ilgai nerodyti savo televizoriaus ekrane fiksuotų vaizdų (2 ar daugiau val. LCD ekrane, 1 ar daugiau val. plazminiame ekrane).

Be to, jeigu ilgai žiūrite televizijos laidas 4:3 santykiu, vaizdo išdeginimas gali atsirasti ekrano kraštuose.

Šis reiškinys pastebimas ir trečiųjų šalių gaminiuose ir tai nėra priežastis, dėl kurios gaminys turėtų būti pakeistas ar grąžintas.

#### • Skleidžiamas garsas

Traškėjimas: traškantis garsas žiūrint arba išjungiant televizorių kyla termiškai susitraukiant plastikui dėl temperatūros ir drėgmės. Šis triukšmas yra būdingas gaminiams, kuriuose reikalinga terminė deformacija.

Elektros grandinės gaudesys / ekrano dūžimas: žemo lygio triukšmą sukuria aukštų dažnių grandinė, kuri tiekia srovę gaminio elektroniniams komponentams. Kiekviename gaminyje tai gali skirtis.

Šis skleidžiamas garsas neturi įtakos gaminio charakteristikoms ir patikimumui.

- Nenaudokite aukštos įtamos elektros įrenginių šalia televizoriaus (pvz., elektrinio moskitų / uodų muštuko). Dėl to gali sutrikti gaminio veikimas.



### 3D vaizdo žiūrėjimas (tik 3D modeliai)



#### ĮSPĖJIMAS

##### Žiūrėjimo aplinka

- Žiūrėjimo laikas
  - Kai žiūrite 3D turinį, kas valandą darykite 5–15 minučių pertraukas. Ilgiau žiūrint 3D turinį gali atsirasti galvos skausmas, svaigimas, nuovargis arba akių įtampa.

##### Galintys patirti priepuolį dėl jautrumo šviesai arba chroniški ligoniai

- Kai kuriuos naudotojus gali ištikti priepuoliai arba gali pasireikšti kiti neįprasti simptomai dėl mirksinčios šviesos ar tam tikrų 3D turinio vaizdinių.
- Nežiūrėkite 3D vaizdo įrašų, jeigu jaučiate pykinimą, esate nėščia ir (arba) sergate chroniškėmis ligomis, tokiomis kaip epilepsija, širdies nepakankamumas ar kraujo spaudimo sutrikimai ir t. t.
- 3D turinys nerekomenduojamas kenčiantiesiems nuo stereofoninio akumo arba anomalijų. Žiūrint gali dvejetainis vaizdas arba gali būti jaučiamas diskomfortas.
- Jeigu jums nustatytas strabizmas (žvairumas), ambliopija (silpnaregiškumas) ar astigmatizmas, jums gali kilti problemų suvokiant vaizdo gylį ir greitai pajusite nuovargį dėl susidvejinusio vaizdo. Patariama dažniau daryti pertraukas nei vidutiniam suaugusiam žmogui.
- Jeigu jūsų dešinėsios ir kairiosios akies regėjimas skiriasi, prieš žiūrėdami 3D turinį pasitikrinkite regėjimą.

##### Simptomai, kuriems esant reikia liautis arba susilaikyti nuo 3D turinio žiūrėjimo

- Nežiūrėkite 3D turinio, kai jaučiatės pavargę dėl miego trūkumo, persidirbę ar po išgertuvių.
- Kai jaučiate šiuos simptomus, nebenaudokite / nežiūrėkite 3D turinio ir pakankamai pailsėkite, kol šie simptomai praeis.
  - Jeigu simptomai išlieka, kreipkitės į gydytoją. Gali būti tokie simptomai kaip akių obuolių skausmas, galvos svaigimas, pykinimas, pulso dažnėjimas, vaizdo susiliejimas, diskomfortas, vaizdo susidvejinimas, žiūrėjimo nepatogumas ar nuovargis.



## DĖMESIO

### Žiūrėjimo aplinka

- Žiūrėjimo atstumas
  - Žiūrėdami 3D turinį laikykitės mažiausiai dukart už ekrano įstrižainės ilgį didesnio atstumo nuo televizoriaus. Jeigu žiūrėdami 3D turinį jaučiate diskomfortą, atsitraukite toliau nuo televizoriaus.

### Žiūrėjimo amžius

- Kūdikiai / vaikai
  - Vaikams iki 6 metų draudžiama naudoti / žiūrėti 3D turinį.
  - Vaikai iki 10 metų gali pernelyg jautriai reaguoti ir pasidaryti dirglūs, nes jų rega nėra galutinai išsivysčiusi (pavyzdžiui, jie gali bandyti paliesti ekraną arba į jį įšokti). Vaikams, žiūrintiems 3D turinį, reikalinga speciali priežiūra ir papildomas dėmesys.
  - Vaikams pasireiškia didesnis dviakio regėjimo 3D perteikimo nesuderinamumas, nes atstumas tarp jų akių mažesnis nei suaugusiųjų. Todėl jie suvokia didesnę stereoskopinį gylį nei suaugusieji, žiūrėdami tą patį 3D vaizdą.
- Paaugliai
  - Paaugliai iki 19 metų gali jautriau reaguoti dėl 3D turinio skleidžiamos šviesos stimuliavimo. Patarkite jiems ilgai nežiūrėti 3D turinio, kai jie yra pavargę.
- Pagyvenę žmonės
  - Pagyvenę žmonės gali prasčiau suvokti 3D efektą, palyginti su jaunais. Nesėdėkite arčiau televizoriaus nei rekomenduojamas atstumas.

### Perspėjimai, kaip naudoti 3D akinius

- Būtinai naudokite LG 3D akinius. Kitaip galite tinkamai nematyti 3D vaizdo įrašų.
- Nenaudokite 3D akinių vietoj įprastinių, saulės ar apsauginių akinių.
- Naudojant perdarytus 3D akinius gali pervargti akys ar suprastėti rega.
- Nelaikykite 3D akinių itin aukštoje ar žemoje temperatūroje. Jie gali deformuotis.
- 3D akiniai yra trapūs ir juos lengva subraižyti. Lėšius visada valykite švelnia, švaria medžiagos skiaute. Nebraižykite 3D akinių lėšių aštriais daiktais ir nevalykite chemikalais.

**! PASTABA**

- Pateiktas vaizdas gali skirtis nuo jūsų televizoriaus.
- Jūsų televizoriaus ekrane rodomas meniu (OSD meniu) gali šiek tiek skirtis nuo šiamo vadove pateiktų paveikslėlių.
- Pasiekiami meniu ir parinktys gali skirtis pagal naudojamą įvesties šaltinį ar gaminio modelį.
- Į šį televizorių ateityje gali būti įdiegtos naujos funkcijos.
- Televizorius galima nustatyti veikti laukimo režimu, kad būtų sumažintos energijos sąnaudos. Jei nežiūrėsite televizoriaus ilgą laiką, jį reikia išjungti, kad sumažintumėte energijos sąnaudas.
- Naudojantis įrenginiu galima labai sumažinti sunaudojamą energiją, sumažinus vaizdo šviesumą, taip sumažės bendros eksploataavimo išlaidos.

## SURINKIMAS IR PARUOŠIMAS

### Išpakavimas

Patikrinkite, ar gaminio dėžėje yra toliau nurodytos dalys. Jei trūksta priedų, kreipkitės į pardavėją, iš kurio įsigijote šį gaminį. Šiame vadove pateikta gaminių išvaizda gali skirtis nuo tikrosios.

**! DĖMESIO**

- Norėdami užtikrinti saugumą ir numatytą gaminio eksploataavimo trukmę, nenaudokite nepatvirtintų priedų.
- Bet kokiai žalai ar sužalojimams, atsiradusiems dėl nepatvirtintų priedų naudojimo, garantija netaikoma.
- Kai kurie modeliai turi ant ekrano užklijuotą ploną plėvelę, kurios nuimti negalima.

**! PASTABA**

- Su jūsų gaminiu pateikiami elementai priklauso nuo gaminio modelio.
- Atnaujinus šio gaminio funkcijas, gaminio specifikacija ir šio vadovo turinys gali būti keičiami be išankstinio įspėjimo.
- Optimaliai jungčiai užtikrinti HDMI kabeliai ir USB įrenginiai turi turėti mažesnius nei 10 mm storio ir 18 mm pločio apvadus. Naudokite ilginamąjį kabelį, palaikantį USB 2.0, jei USB kabelis ar USB atminties kortelė netinka jūsų televizoriaus USB prievadui.

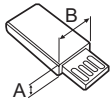
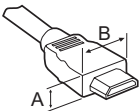

\*A ≦ 10 mm

\*B ≦ 18 mm

- Naudokite sertifikuotą kabelį, ant kurio būtų HDMI logotipas.
- Jei nenaudosite sertifikuoto HDMI kabelio, ekranas gali nieko nerodyti arba gali įvykti ryšio klaida. (Rekomenduojami HDMI kabelių tipai)
  - Didelės spartos HDMI<sup>®/™</sup> kabelis
  - Didelės spartos HDMI<sup>®/™</sup> kabelis su eternetu

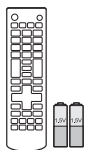

**Nuotolinis valdymo pultas ir baterijos (AAA)**



**Naudotojo vadovas**



**Maitinimo kabelis**

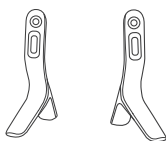

**Pagrindas**  
(Tik LB55\*\*, LB56\*\*-ZE / ZC,  
LB62\*\*-ZA / ZB / ZD)

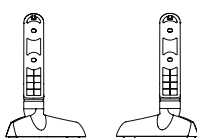

**Pagrindas**  
(Tik LB56\*\*-ZT / ZQ, LB62\*\*-ZE)



**Stovo varžtai**  
4EA, M4 x L14  
(Tik 42/49LB55\*\*,  
39/42/47/50/55/60LB56\*\*,  
42/49/55LB62\*\*)



**Stovo varžtai**  
4EA, M4 x L20  
(Tik 32LB55\*\*, 32LB56\*\*,  
32LB62\*\*)



**Tvirtinimo prie sienos tarpikliai**  
2EA  
(Tik 42LB55\*\*, 42LB56\*\*,  
42LB62\*\*)



**Kabelio laikiklis**  
2EA  
(Tik LB55\*\*, LB56\*\*-ZE / ZC / ZT /  
ZQ, LB62\*\*-ZA / ZB / ZD / ZE)

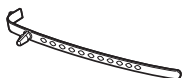

**Kabelio laikiklis**  
(priklauso nuo modelio)



**Kino teatro 3D akiniai**  
3D akinių skaičius gali skirtis  
atsižvelgiant į modelį ir šalį.  
(Tik LB62\*\*)

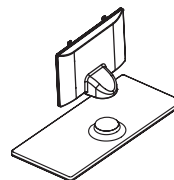

**Stovo korpusas / Pagrindas**  
(Tik LB56\*\*-ZX, LB62\*\*-ZM)



**Stovo varžtai**  
4EA, M4 x L20  
(Tik LB56\*\*-ZX, LB62\*\*-ZM)



**Guma**  
2EA  
(Tik LB56\*\*-ZX, LB62\*\*-ZM)

## Atskiras pirkinys

Atskirai įsigyjami elementai, gerinant jų kokybę, gali būti pakeičiami arba modifikuojami iš anksto nepranešus. Norėdami įsigyti šiuos gaminius, susisiekite su savo tiekėju.

Šie įrenginiai veikia tik su tam tikrais modeliais.

LG garso įrenginys

**AG-F\*\*\***

Kino teatro 3D akiniai

**AG-F\*\*\*DP**

Dveji žaidėjų akiniai

Suderinamumas	LB56** / LB55**	LB62**
LG garso įrenginys	•	•
<b>AG-F***</b> Kino teatro 3D akiniai		•
<b>AG-F***DP</b> Dveji žaidėjų akiniai		•

Modelio pavadinimas arba konstrukcija gali būti pakeisti priklausomai nuo gaminių funkcijų atnaujinimo, gamintojo aplinkybių ar politikos.

## Dalys ir mygtukai

A tipas : LB55\*\*, LB56\*\* -ZE / ZC, LB62\*\* -ZA / ZB / ZD

C tipas : LB56\*\* -ZX, LB62\*\* -ZM

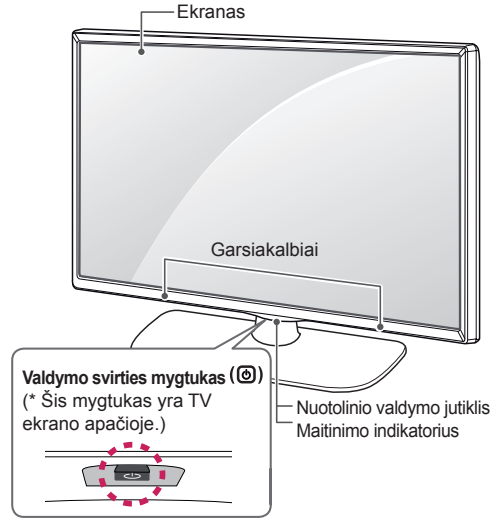
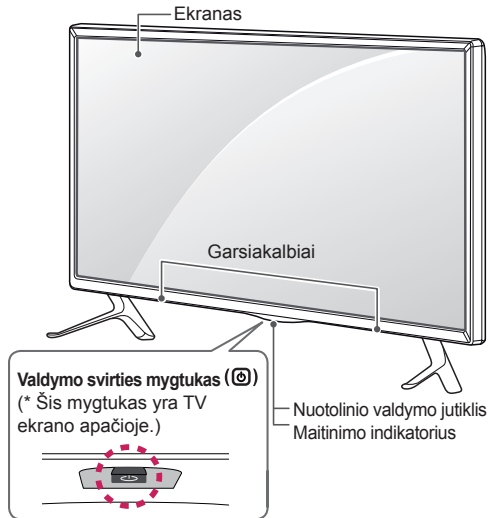

B tipas : LB56\*\* -ZT / ZQ, LB62\*\* -ZE

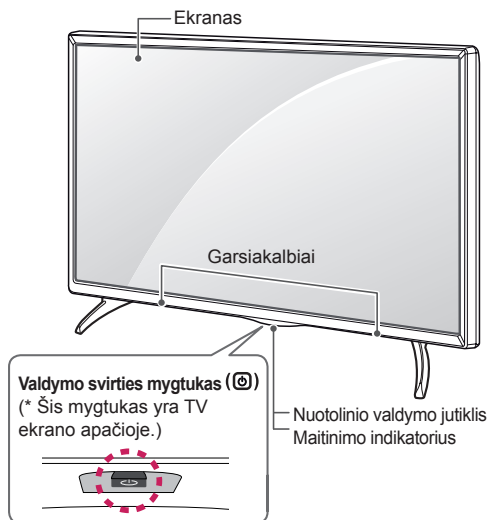



### ! PASTABA

- Norėdami įjungti arba išjungti LG logotipo apšvietimą arba maitinimo indikatorius apšvietimą, pagrindiniame meniu pasirinkite „**PARINKTYS**“.

## Valdymo svirties mygtuko naudojimas

TV funkcijas galite lengvai valdyti paspausdami valdymo svirties mygtuką arba pakreipdami jį į viršų, apačią, kairę arba dešinę pusę.

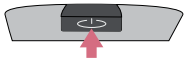
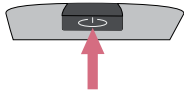
### Pagrindinės funkcijos

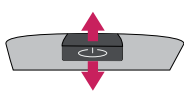
	Maitinimo įjungimas	Kai TV yra išjungtas, uždėkite pirštą ant valdymo svirties mygtuko ir paspauskite jį vieną kartą, tada atleiskite mygtuką.
	Maitinimo išjungimas	Kai TV yra įjungtas, uždėkite pirštą ant valdymo svirties mygtuko ir paspauskite jį vieną kartą kelioms sekundėms, tada atleiskite mygtuką. (Tačiau, jei ekrane matomas mygtukas „Menu“ (Menu), paspaudus ir palaikius valdymo svirties mygtuką bus išeinama iš meniu.)
	Garso reguliavimas	Jei uždėsite pirštą ant valdymo svirties mygtuko ir pastumiate jį į kairę arba dešinę pusę, galite reguliuoti garso lygį pagal savo pageidavimą.
	Programų valdymas	Jei uždėsite pirštą ant valdymo svirties mygtuko ir pastumiate jį į viršų arba apačią, galite slinkti per pageidaujamas išsaugotas programas.





### ! PASTABA

- Kai liečiate valdymo svirties mygtuką pirštais ir spaudžiate jį aukštyn, žemyn, į kairę arba į dešinę, nepaspauskite valdymo svirties mygtuko. Jei pirmiausia paspausite valdymo svirties mygtuką, negalėsite reguliuoti garsumo lygio ir išsaugotų programų.

### Meniu reguliavimas

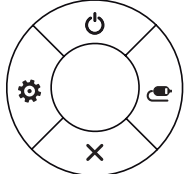
Kai TV yra įjungtas, vieną kartą paspauskite valdymo svirties mygtuką.

Meniu elementus (🔌, ⚙️, ✖️, 📺) galite reguliuoti paspausdami valdymo svirties mygtuką į viršų, apačią, kairę arba dešinę.

		<b>Uždaryti</b>	Išjungiamas maitinimas.
		<b>Nuostatos</b>	Įjungiamas pagrindinis meniu.
		<b>Uždaryti</b>	Išvalo visus ekrano rodmenis ir vėl grįžta į TV žiūrėjimo režimą.
		<b>Įvesčių sąrašas</b>	Pakeičia įvesties šaltinį.

## Televizoriaus kėlimas ir judinimas

Prieš judindami arba keldami televizorių, perskaitykite šią informaciją, kad nesubraižytumėte ir nepažeistumėte televizoriaus ir galėtumėte jį saugiai pervežti nepriklausomai nuo jo tipo ir dydžio.



### DĖMESIO

- Visada stenkitės neliesti ekrano, kad jo nepažeistumėte.
- Televizorių rekomenduojama pervežti naudojant originalią televizoriaus pakuotę arba dėžę.
- Prieš judindami arba keldami televizorių, atjunkite jo maitinimo kabelį ir visus kitus kabelius.
- Kai laikote televizorių, ekranas turi būti nusuktas nuo jūsų, kad nesugadintumėte.



- Tvirtai laikykite televizorių už jo viršaus ir apačios. Jokiu būdu nelaikykite už skaidrios dalies, garsiakalbio ar garsiakalbio grotelių.

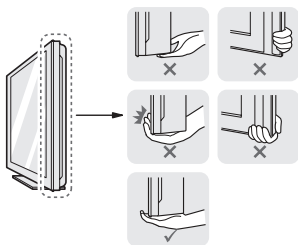

- Didelį televizorių gali pernešti mažiausiai 2 žmonės.
- Pernešdami televizorių rankomis laikykite jį taip, kaip parodyta šiame paveikslėlyje.

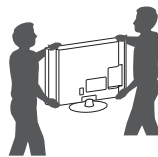

- Pernešdami televizorių stenkitės jo nekratyti ir per daug nepurtyti.
- Pernešdami televizorių laikykite jį vertikaliai, niekada neverskite ant šono ir nekreipkite į kairę ar dešinę.
- Nespauskite rėmo bloko per daug, nes jis gali susilankstyti / sulinkti ir sugadinti ekraną.



## Montavimas ant stalo

- 1 Pakelkite ir pakreipkite televizorių į vertikalią padėtį.
  - Palikite (mažiausiai) 10 cm tarpą nuo sienos, kad užtikrintumėte tinkamą vėdinimą.

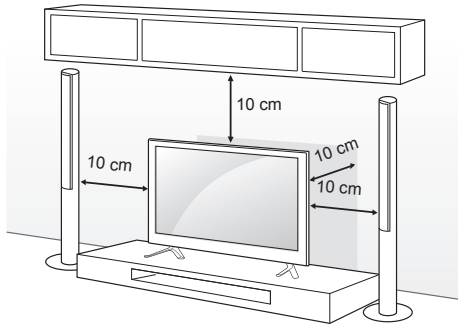

- 2 Prijunkite maitinimo kabelį prie elektros lizdo sienoje.



### DĖMESIO

- Nestatykite televizoriaus šalia šilumos šaltinių, nes gali kilti gaisras ar būti padaryta kitokios žalos.

## Televizoriaus tvirtinimas prie sienos

(Šios funkcijos nėra visuose modeliuose.)

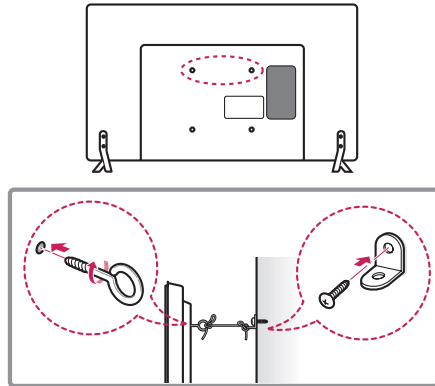

- 1 Galinėje televizoriaus pusėje įkiškite ir priveržkite varžtus su ąselėmis arba televizoriaus laikiklius ir varžtus.
  - Jei vietoj varžtų su ąselėmis įsukti varžtai, pirmiausia išsukite šiuos varžtus.
- 2 Pritvirtinkite sienos laikiklius varžtais prie sienos. Sutapatinkite sienos laikiklį ir televizoriaus gale esančius varžtus su ąsomis.
- 3 Tvirtai sujunkite varžtus su ąsomis ir sienos laikiklius tvirta virvute. Įsitinkinkite, kad virvutė yra horizontali su plokščiu paviršiumi.



### DĖMESIO

- Pasirūpinkite, kad vaikai neliptų arba nesikabintų ant televizoriaus.



### PASTABA

- Naudokite paaukštinimą ar spintelę, kurie būtų pakankamai stiprūs ir dideli, kad saugiai išlaikytų televizorių.
- Laikikliai, varžtai ir virvutės nepateikiami. Papildomų priedų galite įsigyti iš vietos pardavėjo.

## Montavimas ant sienos

Pritvirtinkite atskirai įsigyjamą tvirtinimo prie sienos laikiklį ant televizoriaus galinės pusės ir pritvirtinkite jį prie tvirtos sienos statmenai grindims. Jei norite televizorių kabinti ant kitų statybinų medžiagų, kreipkitės į kvalifikuotus meistrus.

LG rekomenduoja, kad montavimą atliktų kvalifikuotas profesionalus montuotojas.

Mes rekomenduojame naudoti LG prie sienos montuojamus laikiklius.

Kai nesinaudojate LG prie sienos montuojamais laikikliais, prie sienos montuojamus laikiklius naudokite ten, kur įrenginys yra atitinkamai pritvirtintas prie sienos ir palikta pakankamai vietos išorinių įrenginių prijungimui.

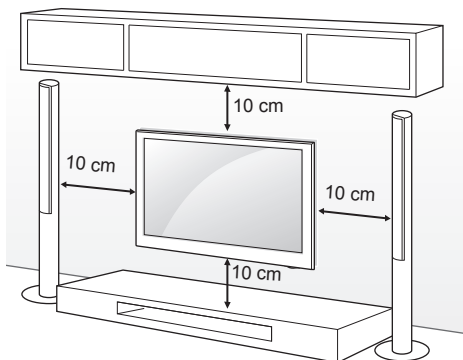

Įsitinkinkite, kad naudojate VESA standartą atitinkančius sraigtus ir prie sienos tvirtinamus laikiklius. Standartiniai prie sienos tvirtinamų laikiklių rinkinių matmenys pateikiami šioje lentelėje.

### Įsigyjamas atskirai

#### (Prie sienos tvirtinamas laikiklis)

<b>Modelis</b>	<b>32/39LB56**</b> <b>32LB55**</b> <b>32LB62**</b>	<b>42/47/50/55LB56**</b> <b>42/49LB55**</b> <b>42/49/55LB62**</b>
<b>VESA (A x B)</b>	200 x 200	400 x 400
<b>Standartinis sraigtas</b>	M6	M6
<b>Sraigtų skaičius</b>	4	4
<b>Prie sienos tvirtinamas laikiklis</b>	LSW240B MSW240	LSW440B MSW240
<b>Modelis</b>	<b>60LB56**</b>	
<b>VESA (A x B)</b>	400 x 400	
<b>Standartinis sraigtas</b>	M6	
<b>Sraigtų skaičius</b>	4	
<b>Prie sienos tvirtinamas laikiklis</b>	LSW440B	

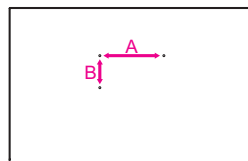

### ⚠ DĖMESIO

- Pirmiausia atjunkite maitinimą ir tik tuomet judinkite arba montuokite televizorių. Antraip gali ištikti elektros smūgis.
- Jeigu tvirtinate televizorių prie lubų arba pasvirusios sienos, jis gali nukristi ir sunkiai sužeisti. Naudokite patvirtintą LG tvirtinimo prie sienos laikiklį ir kreipkitės į vietinį atstovą ar kvalifikuotą darbuotoją.
- Neperveržkite sraigtų per daug, nes taip galite pažeisti televizorių ir prarasti teises į garantinę priežiūrą.
- Naudokite VESA standartą atitinkančius sraigtus ir sieninius laikiklius. Bet kokiai žalai ar sužalojimams, atsiradusiems dėl netinkamo naudojimo arba netinkamų priedų naudojimo, garantija netaikoma.

### ! PASTABA

- Naudokite varžtus, kurie yra nurodyti VESA standartinių varžtų specifikacijose.
- Prie sienos tvirtinamo laikiklio rinkinyje yra montavimo vadovas ir reikalingos detalės.
- Prie sienos tvirtinamas laikiklis yra užsakomas atskirai. Papildomų priedų galite įsigyti iš vietos pardavėjo.
- Varžtų ilgis priklauso nuo prie sienos tvirtinamo laikiklio. Įsitinkinkite, kad naudojate tinkamo ilgio sraigtus.
- Jei reikia daugiau informacijos, žiūrėkite vadovą, pateikiamą su tvirtinimo prie sienos laikikliu.
- Tvirtindami tvirtinimo prie sienos laikiklį prie televizoriaus, įstatykite tvirtinimo prie sienos tarpiklius į televizoriaus tvirtinimo skyles, kad televizorių galėtumėte pakreipti vertikaliu kampu. (Tik 42LB55\*\*, 42LB56\*\*, 42LB62\*\*)

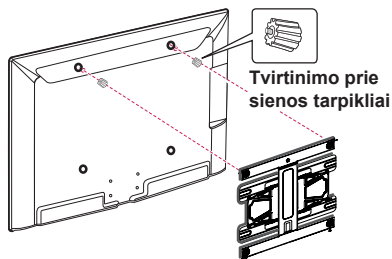

# NUOTOLINIO VALDYMO PULTAS

Šiame vadove aprašymai pateikiami pagal nuotolinio valdymo pulto mygtukus. Atidžiai perskaitykite šį vadovą ir tinkamai naudokite televizorių. Norėdami pakeisti baterijas, atidarykite baterijų dangtelį, pakeiskite baterijas (1,5 V AAA), kad jų (+) ir (-) galai atitiktų ženklinį skyrelio viduje, ir uždarykite baterijų dangtelį. Norėdami išimti baterijas atlikite įdėjimo veiksmus atvirkščia tvarka.

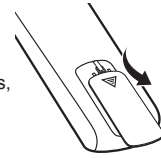

## DĖMESIO

- Nenaudokite vienu metu senų ir naujų baterijų, nes taip galite sugadinti nuotolinio valdymo pultą.

Nuotolinio valdymo pultą nukreipkite į televizoriaus nuotolinio valdymo jutiklį. (Tik LB55\*\*, LB56\*\*)

	<p><b>⏻ (MAITINIMAS)</b> Įjungia arba išjungia televizorių.</p>
	<p><b>TV/RAD</b> Pasirenkama radijo, televizijos ir skaitmeninės televizijos programa.</p>
	<p><b>SUBTITLE</b> Atkuria subtitrus, kuriems teikiate pirmenybę, jei įjungtas skaitmeninis režimas.</p>
	<p><b>AD</b> Paspaužę AD mygtuką įjungsite garso aprašymo funkciją.</p>
	<p><b>RATIO</b> Pakeičia vaizdo dydį.</p>
	<p><b>INPUT</b> Pakeičia įvesties šaltinį.</p>
	<p><b>Skaičių mygtukai</b> Įvedami skaičiai.</p>
	<p><b>LIST</b> Atveria įrašytą programų sąrašą.</p>
	<p><b>Q.VIEW</b> Grįžta į prieš tai žiūrėtą programą.</p>
	<p><b>+ / -</b> Pritaiko garsumo lygį.</p>
<p><b>FAV</b> Atveria mėgstamiausių kanalų sąrašą.</p>	
<p><b>GUIDE</b> Rodo programų vadovą.</p>	
<p><b>MUTE</b> Nutildo visus garsus.</p>	
<p><b>^ P v</b> Slenkama per įrašytas programas ar kanalus.</p>	
<p><b>^ PAGE v</b> Pereinama prie ankstesnio arba kito ekrano.</p>	
<p><b>TELETEKSTO MYGTUKAI (TEXT / T.OPT)</b> Šie mygtukai naudojami teletekstui įvesti.</p>	
<p><b>INFO</b> Rodo informaciją apie dabartinę programą ir ekraną.</p>	
<p><b>SETTINGS</b> Atveria pagrindinį meniu.</p>	
<p><b>Q.MENU</b> Grįžta į prieš tai žiūrėtą programą.</p>	
<p><b>Navigacijos mygtukai (aukštyn / žemyn / kairėn / dešinėn)</b> Slenkama per meniu langus ir parinktis.</p>	
<p><b>OK</b> Pasirenkami meniu ir parinktis ir patvirtinama jūsų įvestis.</p>	
<p><b>BACK</b> Grįžtama į ankstesnį lygmenį.</p>	
<p><b>EXIT</b> Išvalo ekrano rodmenis ir grįžta į TV žiūrėjimo režimą.</p>	
<p><b>AV MODE</b> Parenka AV režimą.</p>	
<p><b>REC/*</b> Įrašymo paleidimo ir įrašo rodymo meniu. (Tik Time Machine<sup>Ready</sup> modeliai)</p>	
<p><b>Valdymo mygtukai (■, ▶, II, ◀, ▶▶)</b> Valdo „MANO MEDIJOS“ meniu, Time Machine<sup>Ready</sup> valdomus arba su SIMPLINK suderintus įrenginius (USB, SIMPLINK arba Time Machine<sup>Ready</sup>)</p>	
<p><b>1 Spalvoti mygtukai</b> Jais pasiekiamos specialios tam tikrų meniu langų funkcijos. (■) : Raudona, (■) : Žalia, (■) : Geltona, (■) : Mėlyna</p>	

(Tik LB62\*\*)



**⏻ (MAITINIMAS)** Įjungia arba išjungia televizorių.

**TV/RAD** Pasirenkama radijo, televizijos ir skaitmeninės televizijos programa.

**SUBTITLE** Atkuria subtitrus, kuriems teikiate pirmenybę, jei įjungtas skaitmeninis režimas.

**GUIDE** Rodo programų vadovą.

**AV MODE** Parenka AV režimą.

**INPUT** Pakeičia įvesties šaltinį.

**Skaičių mygtukai** Įvedami skaičiai.

**LIST** Atveria įrašytą programų sąrašą.

**Q.VIEW** Grįžta į prieš tai žiūrėtą programą.

**+ / -** Pritaiko garsumo lygį.

**FAV** Atveria mėgstamiausių kanalų sąrašą.

**3D** Naudojamas norint žiūrėti 3D vaizdą.

**MUTE** Nutildo visus garsus.

**^ P v** Slenkama per įrašytas programas ar kanalus.

**^ PAGE v** Pereinama prie ankstesnio arba kito ekrano.

**TELETEKSTO MYGTUKAI (TEXT / T.OPT)** Šie mygtukai naudojami teletekstui įvesti.

**INFO** Rodo informaciją apie dabartinę programą ir ekraną.

**SETTINGS** Atveria pagrindinį meniu.

**Q.MENU** Grįžta į prieš tai žiūrėtą programą.

**Navigacijos mygtukai (aukštyn / žemyn / kairėn / dešinėn)** Slenkama per meniu langus ir parinktis.

**OK** Pasirenkami meniu ir parinktys ir patvirtinama jūsų įvestis.

**BACK** Grįžtama į ankstesnį lygmenį.

**EXIT** Išvalo ekrano rodmenis ir grįžta į TV žiūrėjimo režimą.

**AD** Paspaudę AD mygtuką įjungsite garso aprašymo funkciją.

**REC/\*** Įrašymo paleidimo ir įrašo rodymo meniu.  
(Tik Time Machine<sup>Ready</sup> modeliai)

**Valdymo mygtukai (■, ▶, ||, ◀, ▶▶)** Valdo „MANO MEDIJOS“ meniu, Time Machine<sup>Ready</sup> valdomus arba su SIMPLINK suderintus įrenginius (USB, SIMPLINK arba Time Machine<sup>Ready</sup>)

**1 Spalvoti mygtukai** Jais pasiekiamos specialios tam tikrų meniu langų funkcijos.  
■ : Raudona, ■ : Žalia, ■ : Geltona, ■ : Mėlyna

## NUSTATYMAI

### Automatinis programos nustatymas

„SETTINGS“ (NUOSTATOS) ⇨ DIEGIMAS  
⇨ Automat. nustatymas

Automatiškai suderina programas.

- Jei įvesties šaltinis nėra tinkamai prijungtas, programos registracija gali neveikti.
- **Automat. nustatymas** randa tik tuo metu transliuojamas programas.
- Jei nustatymas **Užblokuoti sistemą** yra įjungtas, iššokančiame lange bus reikalaujama slaptažodžio.

### Vaizdo reguliavimas naudojant vaizdo vedlį

„SETTINGS“ (NUOSTATOS) ⇨ „VAIZDAS“  
⇨ „Vaizdo vedlys III“

[Priklauso nuo modelio]

Optimali vaizdo kokybė gaunama kalibruojant ir reguliuojant nuotolinio valdymo pultu ir vaizdo vedliu, be jokių brangių įprastinių prietaisų ar specialisto pagalbos.

### Vaizdo režimo pasirinkimas

„SETTINGS“ (NUOSTATOS) ⇨ „VAIZDAS“  
⇨ „Vaizdo režimas“

Parenkamas vaizdo režimas, kuris yra optimizuojamas pagal žiūrėjimo aplinką arba programą.

- **Vaizdingas** : Padidina kontrastą, ryškumą ir aiškumą, kad būtų rodomas vaizdintas vaizdas.
- **Įprastas** : Rodomas įprasto lygio kontrasto, ryškumo ir aiškumo vaizdas.
- **„Eco“/APS**: [Priklauso nuo modelio] energijos taupymo funkcija pakeičia TV nustatymus taip, kad būtų sumažintos energijos sąnaudos.
- **Kinas / Žaidimai** : Rodo optimalų vaizdą filmui, žaidimui ir nuotraukai (nejudantis vaizdas).
- **„Sports“ (Sportas)**: pritaiko vaizdą intensyviems ir dinamiškiems veiksmams, sustiprinant pagrindines spalvas, pvz., baltą, žolės spalvą ar dangaus mėlį.
- **ISF „Ekspertas“ 1, 2** : vaizdo kokybės reguliavimo meniu, kuris leidžia ekspertams ir entuziastams maksimaliai mėgautis televizoriaus žiūrėjimu. Tai reguliavimo meniu, skirtas vaizdo reguliavimo specialistams, turintiems ISF sertifikatą. (ISF logotipą galima naudoti tik ant televizorių su ISF sertifikatu.) ISFccc: vaizdavimo mokslo fondo sertifikuotas kalibravimo valdymas

- Priklausomai nuo įvesties signalo galimų vaizdo režimų skaičius gali skirtis.
- **ISF „Ekspertas“** režimas yra skirtas vaizdo reguliavimo profesionalams, kurie moka specialiai keisti ir reguliuoti vaizdą. Įprastai matomas vaizdas gali pakisti nežymiai.
- ISF funkcija galima tik kai kuriuose modeliuose.

### Išplėstinio valdymo nustatymas

„„SETTINGS“ (NUOSTATOS)“ ⇨ „VAIZDAS“  
⇨ „Vaizdo režimas“ ⇨ „Išplėstinis valdymas / ekspertinis valdymas“

Kalibruojamas kiekvieno vaizdo režimo ekranas arba reguliuojami vaizdo nustatymai konkrečiam ekranui. Pirmiausia pasirinkite norimą **vaizdo režimą**.

- **„Dinamiškas kontrastas“** : pagal vaizdo ryškumą sureguliuoja kontrastą iki optimalaus lygio.
- **„Dinamiškos spalvos“** : reguliuoja spalvas, kad vaizdas būtų kuo natūralesnis.
- **„Apvalkalo spalva“** : apvalkalo spalvos spektras nustatomas atskirai, kad būtų sureguliuota vartotojo nurodyta apvalkalo spalva.
- **„Dangaus spalva“** : atskirai reguliuojama dangaus spalva.
- **„Žolės spalva“** : galima atskirai nustatyti natūralių spalvų spektrą (pieva, kalvos ir kt.).
- **„Gama“** : pagal vaizdo signalo išvesties ir įvesties santykį nustatoma gradacijos kreivė.
- **„Spalvų diapazonas“** : parenkamas išreiškiamų spalvų diapazonas.
- **„Kraštų išplėtimas“** : rodomi aiškesni ir išsiskiriantys, bet nedirbtiniai vaizdo kraštai.
- **„Ekspertinis vaizdas“** : [Priklauso nuo modelio] vaizdo nustatymai ekspertams.
- **„Spalvų filtras“** : filtruojamas tam tikras RGB spalvų spektras, kad būtų tiksliai sureguliuotos spalvų sodrumas ir atspalvis.
- **„Spalvų t.“** : bendrasis ekrano tonas reguliuojamas savo nuožiūra. Eksperto režimu detalai reguliuoti nustatymus galima per gamos metodą ir kt.
- **„Spalvų valdymo sistema“** : tai sistema, kurią naudoja specialistai reguliuodami spalvas pagal bandymo šabloną. Galima pasirinkti iš šešių spalvų sričių (raudonos / žalios / mėlynos / žydros / rusvai raudonos / geltonos) kitų spalvų neliečiant. Įprastai matomų vaizdų spalvos gali pakisti nežymiai.
- Priklausomai nuo įvesties signalo arba kitų vaizdo nustatymų, detalių elementų reguliavimo diapazonas gali skirtis.

### Papildomų vaizdo parinkčių nustatymas

„SETTINGS“ (NUOSTATOS) ⇔ „VAIZDAS“ ⇔ „Vaizdo režimas“ ⇔ „Paveikslų parinktis“

[Priklauso nuo modelio]  
Reguliuojami detalūs vaizdo nustatymai.

- „**Triukšmo mažinimas**“ : panaikina vaizdo triukšmą.
- „**MPEG triukšmo mažinimas**“ : panaikina triukšmą, atsiradusį dėl skaitmeninio vaizdo signalų.
- „**Tamsumo lygis**“ : reguliuojamas ekrano ryškumas ir kontrastas, kad įvesties vaizdo juodos spalvos lygis atitiktų ekrano juodumą (tamsumo lygį).
- „**Tikras kinas**“ : padeda palaikyti optimalius ekrano nustatymus.
- „**Ryškumo reguliavimas pagal judėjimą**“ / „**SUPER Energy Saving**“ : [Priklauso nuo modelio] mažina energijos sąnaudas reguliuodamas ryškumą pagal ekrane rodomo vaizdo judėjimą.
- Priklausomai nuo įvesties signalo arba kitų vaizdo nustatymų, detalių elementų reguliavimo diapazonas gali skirtis.

### TruMotion naudojimas

„SETTINGS“ (NUOSTATOS) ⇔ VAIZDAS ⇔ TruMotion

[Priklauso nuo modelio]  
Pataiso vaizdus, kad būtų sklandžiau rodomas judesys.

- „**Tolygus**“ : vibracijos šalinimo / išsiliejimo šalinimo funkcija veikia platesniu diapazonu automatinio režimu.
- „**Aiškus**“ : vibracijos šalinimo / išsiliejimo šalinimo funkcija veikia vidutiniu diapazonu automatinio režimu.
- **Nustatytas vartotojo** : „De-judder/De-blur“ vertę galima nustatyti rankiniu būdu.  
„De-judder“: ši funkcija pašalina vibraciją ar vartotojo patiriamą vibraciją.  
„De-blur“: ši funkcija reguliuoja ir pašalina vaizdo liejimąsi.

„Automatinis“ reiškia, kad vibracijos šalinimo ir išsiliejimo šalinimo diapazonas, kuris priklauso nuo įvesties vaizdo būsenos, bus valdomas „TruMotion“ režimu.

### Energijos taupymo naudojimas

„SETTINGS“ (NUOSTATOS) ⇔ VAIZDAS ⇔ Energijos taupymas

Taupo elektros energiją reguliuodamas ekrano šviesumą.

- **Automatinis** : [Priklauso nuo modelio]  
TV jutiklis atpažįsta aplinkos apšvietimą ir automatiškai reguliuoja ekrano šviesumą.
- **Išjungti** : išjungia energijos taupymą.
- **Minimalus / Vidutinis / Maksimalus** : pritaiko iš anksto nustatytą energijos taupymą.
- **Ekrano išjungimas**: ekranas išjungiamas ir leidžiamas tik garsas. Norėdami vėl įjungti ekraną, paspauskite bet kurį nuotolinio valdymo pulto mygtuką (tik ne maitinimo mygtuką).

### TV garsiakalbio naudojimas

„SETTINGS“ (NUOSTATOS) ⇔ GARSAS ⇔ Garso išvestis ⇔ TV garsiakalbis

[Priklauso nuo modelio]  
Garsas skleidžiamas per TV garsiakalbius.

### Išorinių kolonėlių naudojimas

„SETTINGS“ (NUOSTATOS) ⇔ GARSAS ⇔ Garso išvestis ⇔ Išorinis garsiakalbis (optinis)

[Priklauso nuo modelio]  
Garsas skleidžiamas per garsiakalbius, prijungtus prie optinio prievado.

- „Simplink“ palaikoma.

### Skaitmeninės garso išvesties naudojimas

„SETTINGS“ (NUOSTATOS) ⇔ GARSAS ⇔ Garso išvestis ⇔ Išorinis garsiakalbis (optinis) ⇔ Skaitmeninė garso išvestis

[Priklauso nuo modelio]  
Nustatoma skaitmeninė garso išvestis.

Elementas	Garso įvestis	Skaitmeninė garso išvestis
Automatinis	MPEG Dolby Digital Dolby Digital Plus HE-AAC	PCM Dolby Digital Dolby Digital Dolby Digital
PCM	Visi	PCM

## LG garso įrenginio prijungimas ir naudojimas

„**SETTINGS**“ (NUOSTATOS) ⇨ **GARSAS** ⇨ **Garso išvestis** ⇨ **LG Garso sinchr. (optinis)**

[Priklauso nuo modelio]

Prijunkite LG garso įrenginį su  logotipu prie optinio skaitmeninės garso išvesties prievado.

LG garso įrenginiu galite lengvai mėgautis galingu garsu.

## Ausinių naudojimas

„**SETTINGS**“ (NUOSTATOS) ⇨ **GARSAS** ⇨ **Garso išvestis** ⇨ **Ausinė**

[Priklauso nuo modelio]

Garsas skleidžiamas per ausines, kurios yra prijungtos per ausinių prievadą.

## Garso ir vaizdo sinchronizavimas

„**SETTINGS**“ (NUOSTATOS) ⇨ **GARSAS** ⇨ **Reguluoti AV sinch.**

[Priklauso nuo modelio]

Sinchronizuojamas vaizdas ir garsas, kai tik jie nesutampa.

- Jei nustatysite parinktį **Reguluoti AV sinch.** kaip **Įjungti**, galėsite nustatyti garso išvestį (TV garsiakalbius arba SPDIF) pagal ekrano vaizdą.

## SIMPLINK naudojimas

[Priklauso nuo modelio]

SIMPLINK – tai funkcija, suteikianti galimybę patogiai valdyti ir tvarkyti įvairius multimedijos įrenginius per SIMPLINK meniu, naudojant tik televizoriaus nuotolinio valdymo pultą.

- 1 Sujunkite televizoriaus HDMI IN terminalą ir SIMPLINK įrenginio HDMI išvesties terminalą HDMI laidu.
  - [Priklauso nuo modelio] Jei naudojate namų kino sistemą su SIMPLINK funkcija, sujunkite HDMI terminalus kaip minėta anksčiau ir optiniu laidu sujunkite televizoriaus optinę skaitmeninio garso išvestį su SIMPLINK įrenginio optine skaitmenine garso įvestimi.
- 2 Pasirinkite **ĮVESTIS(PARINKTYS)** ⇨ **SimpLink**. Rodomas SIMPLINK meniu langas.
- 3 SIMPLINK nustatymų lange pasirinkite SIMPLINK funkcijos nustatymą **Įjungti**.
- 4 SIMPLINK meniu lange pasirinkite įrenginį, kurį pageidaujate valdyti.
  - Ši funkcija suderinama tik su įrenginiais, pažymėtais SIMPLINK logotipu. Patikrinkite, ar išorinis įrenginys pažymėtas SIMPLINK logotipu.
  - Norint naudoti SIMPLINK funkciją, reikalingas didelio greičio HDMI® laidas (su pridėta CEC (vartotojo elektroninės įrangos valdymo) funkcija). Didelio greičio HDMI® laiduose prijungtas kaištis Nr. 13, skirtas informacijai iš vieno įrenginio į kitą perduoti.

- Perjungus kitą įvestį SIMPLINK įrenginys sustabdomas.
- Jei kartu naudojamas trečiosios šalies įrenginys su HDMI-CEC funkcija, SIMPLINK įrenginys gali veikti netinkamai.
- [Priklauso nuo modelio] Jei pasirenkate ar leidžiate laikmenas įrenginiu su namų kino funkcija, automatiškai prijungiamos **HT kolonėlės(Garsiakalbis)**. Norėdami naudoti **HT kolonėlės(Garsiakalbis)** funkciją, turite naudoti optinį laidą (parduodamas atskirai).

## SIMPLINK funkcijų apibūdinimas

- **Tiesioginis paleidimas** : iškart paleidžia multimedijos įrenginio turinį per televizorių.
- **Pasirinkti multimedijos įrenginį** : SIMPLINK meniu pasirenkamas pageidaujamas įrenginys, kurį iškart galima valdyti televizoriaus ekrane.
- **Paleisti diską** : valdo multimedijos įrenginį televizoriaus nuotolinio valdymo pultu.
- **Išjungti visų įrenginių maitinimą** : Išjungiant televizorių, visi prijungti įrenginiai išjungiami.
- **Sinchr. maitinimo įjungimas** : prijungus įrangą su „Simplink“ funkcija, paleidžiamas HDMI terminalas, o televizorius automatiškai perjungiamas į įjungimo režimą.
- **Garsiakalbis** : [priklauso nuo modelio] pasirinkite namų kino sistemos arba televizoriaus garsiakalbį.

## Norint nustatyti slaptažodį

„**SETTINGS**“ (NUOSTATOS) ⇨ **UŽRAKTAS** ⇨ **Nustatyti slaptažodį**

Nustatomas ar keičiamas televizoriaus slaptažodis. Pradinis slaptažodis nustatytas kaip '0000'.

Jei pasirinkta šalis yra Prancūzija, slaptažodis yra ne '0000', bet '1234'.

Kai pasirinkta šalis Prancūzija, negalima nustatyti slaptažodžio '0000'.

## Gamyklinių nustatymų atstatymas

„**SETTINGS**“ (NUOSTATOS) ⇨ **PARINKTYS** ⇨ **Gamyklinių parametų atstatymas**

Ištrinama visa saugoma informacija ir atstatomi TV nustatymai.

Televizorius išsijungia ir vėl įsijungia, visi nustatymai atstatomi.

- Kai naudojamas nustatymas **Užrakinti sistemą**, rodomas iškylantysis langas, kuriame prašoma slaptažodžio.
- Neišjunkite maitinimo paleidžiant.

### USB įrenginio atjungimas

„Q.MENU“ ⇨ „USB Device“ (USB įrenginys)

Pasirinkite USB talpyklos įrenginį, kurį norite atjungti. Pasirodžius pranešimui, kad USB įrenginys atjungtas, ištraukite įrenginį iš televizoriaus.

- Pasirinkus atjungti USB įrenginį, jo nuskaityti nebegalima. Ištraukite USB talpyklos įrenginį ir vėl jį prijunkite.

### USB talpyklos įrenginio naudojimas – įspėjimas

- Jei USB talpyklos įrenginyje įtaisyta automatinio atpažinimo programa arba naudojama sava tvarkyklė, jis gali neveikti.
- Kai kurie USB talpyklos įrenginiai gali neveikti ar veikti netinkamai.
- Naudokite tik USB talpyklos įrenginius, suformatuotus naudojant „Windows“ failų sistemą FAT32 ar NTFS.
- Naudojant išorinius USB HDD įrenginius, rekomenduojama rinktis įrenginius su mažesne nei 5 V nominalia įtampa ir mažesne nei 500 mA nominalia srove.
- Rekomenduojama naudoti 32 GB ar mažesnės talpos USB atmintines ir 2 TB ar mažesnės talpos USB HDD įrenginius.
- Jei USB HDD įrenginys su energijos taupymo funkcija veikia netinkamai, išjunkite ir vėl įjunkite maitinimą. Daugiau informacijos rasite USB HDD įrenginio vartotojo vadove.
- USB talpyklos įrenginyje esantys duomenys gali būti pažeisti, tad nepamirškite kituose įrenginiuose sukurti atsarginių svarbių failų kopijų. Duomenų priežiūra – vartotojo atsakomybė, gamintojas už duomenų praradimus neatsako.

### Mano medijos palaikomi failai

- Maksimalus duomenų perdavimo greitis: 20 Mbps (megabitų per sekundę)
- Palaikomi išorinių subtitrų formatai: \*.srt („SubRip“), \*.smi (SAMI), \*.sub („SubViewer“, „MicroDVD“, „DVDsubtitleSystem“, „SubIdx (Vobsub)“), \*.ass / \*.ssa („SubStation Alpha“), \*.txt („TMplayer“), \*.psb („PowerDivX“)
- Palaikomi vidinių subtitrų formatai: XSUB (palaiko vidinius subtitrus, generuotus iš „DivX6“)

### Palaikomi vaizdo formatai

- Maksimalus: 1920 x 1080, 30p (tik „Motion JPEG“ 640 x 480, 30p)
- .asf, .wmv  
[Vaizdas] MPEG-2, MPEG-4 2 dalis, „DivX3.11“, „DivX4“, „DivX5“, „DivX6“, „XVID“, H.264 / AVC, VC1 (WMV3, WVC1), MP43  
[Garsas] WMA standartinis, WMA9 („Pro“), MP3, AAC, AC3, MP3, „3D WMV Single Stream“.
- divx, .avi  
[Vaizdas] MPEG-2, MPEG-4 2 dalis, „DivX3.11“, „DivX4“, „DivX5“, „DivX6“, XVID, H.264 / AVC  
[Garsas] HE-AAC, LPCM, ADPCM, MPEG- 1 I sluoksnis, MPEG-1 II sluoksnis, „Dolby Digital“, MPEG-1 III sluoksnis (MP3)
- .ts, .trp, .tp, .mts, .m2ts  
[Vaizdas] H.264 / AVC, MPEG-2, AVS, VC1  
[Garsas] MPEG-1 I sluoksnis, MPEG-1 II sluoksnis, MPEG-1 III sluoksnis (MP3), „Dolby Digital“, „Dolby Digital Plus“, AAC, HE-AAC
- .vob  
[Vaizdas] MPEG-1, MPEG-2  
[Garsas] „Dolby Digital“, MPEG-1 I sluoksnis, MPEG- 1 II sluoksnis, DVD-LPCM
- mp4, .m4v, .mov  
[Vaizdas] MPEG-2, MPEG-4 2 sluoksnis, „DivX3.11“, „DivX4“, „DivX5“, „DivX6“, XVID, H.264 / AVC  
[Garsas] AAC, MPEG-1 III sluoksnis (MP3)
- .mkv  
[Vaizdas] MPEG-2, MPEG-4 2 sluoksnis, „DivX3.11“, „DivX4“, „DivX5“, „DivX6“, XVID, H.264 / AVC  
[Garsas] HE-AAC, „Dolby Digital“, MPEG-1 III sluoksnis (MP3), LPCM
- „motion JPEG“  
[Vaizdas] MJPEG  
[Garsas] LPCM, ADPCM
- .mpg, .mpeg, .mpe  
[Vaizdas] MPEG-1, MPEG-2  
[Garsas] MPEG-1 I sluoksnis, MPEG-1 II sluoksnis, „Dolby Digital“, LPCM
- .dat  
[Vaizdas] MPEG-1, MPEG-2  
[Garsas] MP2
- flv  
[Vaizdas] „Sorenson“ H.263, H.264 / AVC  
[Garsas] MP3, AAC, HE-AAC
- \*rm, \*rmvb  
[Vaizdas] RV30, RV40  
[Garsas] „Dolby Digital“, AAC, HE-AAC, RA6 („Cook“)
- 3gp, 3gp2  
[Vaizdas] H.264 / AVC, MPEG-4 2 dalis  
[Garsas] AAC, AMR (NB / WB)
- \*rm / \*rmvb: priklausomai nuo modelio



### Palaikomi garso formatai

- Failo tipas: mp3  
[Sparta bitais] 32–320 Kbps  
[Pavyzdžio dažnis] 16–48 kHz  
[Palaiko] MPEG1, MPEG2, 2 sluoksnis, 3 sluoksnis
- Failo tipas: AAC  
[Sparta bitais] laisvas formatas  
[Pavyzdžio dažnis] 8–48 kHz  
[Palaiko] ADIF, ADTS
- Failo tipas: M4A  
[Sparta bitais] laisvas formatas  
[Pavyzdžio dažnis] 8–48 kHz  
[Palaiko] MPEG-4
- Failo tipas: WMA  
[Sparta bitais] 128–320 Kbps  
[Pavyzdžio dažnis] 8–48 kHz  
[Palaiko] WMA7, WMA8, WMA9 standartą
- Failo tipas: WMA 10 Pro  
[Sparta bitais] ~768 Kbps  
[Kanalų / pavyzdžio dažnis]  
M0: iki 2 kanalų, 48 kHz  
(Išskyrus LBR režimą),  
M1: iki 5.1 kanalų, 48 kHz,  
M2: iki 5.1 kanalų, 96 kHz  
[Palaiko] WMA 10 „Pro“
- Failo tipas: OGG  
[Sparta bitais] laisvas formatas  
[Pavyzdžio dažnis] 8–48 kHz  
[Palaiko] „OGG Vorbis“

### Palaikomi nuotraukų formatai

- Kategorija: 2D (jpeg, jpg, jpe)  
[Galimas failo tipas] SOF0: „Baseline“,  
SOF1: išplėstinis nuoseklusis,  
SOF2: progresinis  
[Nuotraukos dydis] Minimalus: 64 x 64,  
Maksimalus: Įprastas tipas: 15360 (P) x 8640 (A),  
Progresinis tipas: 1920 (P) x 1440 (A)
- Kategorija: BMP  
[Nuotraukos dydis] Minimalus: 64 x 64,  
Maksimalus: 9600 x 6400
- Kategorija: PNG  
[Galimas failo tipas] sumaišytas, nesumaišytas  
[Nuotraukos dydis] Minimalus: 64 x 64, Maksimalus:  
Persidengiantis: 1200 x 800, Nepersidengiantis:  
9600 x 6400
- Parodyti BMP ir PNG formato failus gali užtrukti  
ilgiau nei JPEG formato failus.

## PERŽIŪRĖTI INTERNETINĮ VADOVĄ

Norėdami peržiūrėti išsamų vartotojo vadovą, apsilankykite [www.lg.com](http://www.lg.com).

## IŠORINIO VALDYMO ĮTAISO NUSTATYMAS

Norėdami gauti informacijos apie išorinio valdymo įtaiso nustatymą, apsilankykite svetainėje [www.lg.com](http://www.lg.com).

## TECHNINĖ PRIEŽIŪRA

### Televizoriaus valymas

Reguliariai valykite savo televizorių, kad užtikrintumėte geriausią jo veikimą ir pailgintumėte eksploataavimo trukmę.



#### DĖMESIO

- Prieš pradėdami būtinai išjunkite maitinimą ir atjunkite maitinimo kabelį ir visus kitus kabelius.
- Jei ilgą laiką televizorius bus paliktas be priežiūros ir nenaudojamas, atjunkite maitinimo kabelį iš sieninio elektros lizdo, kad išvengtumėte galimos žalos dėl žaibo ar elektros energijos pertrūkių.

### Ekranas, rėmas, korpusas ir stovas

- Norėdami nuvalyti dulkes, nušluostykite paviršių sausu, švairiu ir minkštu audiniu.
- Norėdami pašalinti didelius nešvarumus, nušluostykite paviršių švariame vandenyje arba praskiestame švelniame valiklyje sudrėkintu audiniu. Tuomet iškart nušluostykite sausu audiniu.



#### DĖMESIO

- Visada stenkitės neliesi ekrano, kad jo nepažeistumėte.
- Nespauskite, netrinkite ir nedaužykite ekrano paviršiaus nagais ar aštriu daiktu, nes galite subraižyti ekraną ir sukelti vaizdo iškraipymus.
- Nenaudokite chemikalų, nes jie gali sugadinti gaminį.
- Nepurškite ant paviršiaus skysčių. Jei į televizorių pateks vandens, gali kilti gaisras, elektros smūgis arba gedimas.

### Maitinimo laidas

Reguliariai šalinkite susikaupusias dulkes ir purvą nuo maitinimo kabelio.

## GEDIMŲ ŠALINIMAS

Problema	Sprendimas
Nepavyksta valdyti televizoriaus nuotolinio valdymo pultu.	<ul style="list-style-type: none"> <li>• Patikrinkite gaminio nuotolinio valdymo jutiklį ir pabandykite dar kartą.</li> <li>• Patikrinkite, ar tarp gaminio ir nuotolinio valdymo pulto nėra kliūčių.</li> <li>• Patikrinkite, ar baterijos dar veikia ir yra tinkamai įdėtos (+ prie +, - prie -).</li> </ul>
Nėra nei vaizdo, nei garso.	<ul style="list-style-type: none"> <li>• Patikrinkite, ar gaminys yra įjungtas.</li> <li>• Patikrinkite, ar maitinimo kabelis įjungtas į sieninį elektros lizdą.</li> <li>• Patikrinkite, ar nėra problemų dėl sieninio elektros lizdo, prijungdami prie jo kitus gaminius.</li> </ul>
Televizorius netikėtai išsijungia.	<ul style="list-style-type: none"> <li>• Patikrinkite maitinimo valdymo nustatymus. Gali būti pertrauktas elektros tiekimas.</li> <li>• Patikrinkite, ar funkcija „<b>Autom. budėjimas</b>“ (priklauso nuo modelio) / <b>Išsijungimo laikmatis</b> / „<b>Išjungimo laikas</b>“ yra įjungta nustatymuose „<b>LAIKAS</b>“.</li> <li>• Jei įjungus televizorių jis negaus jokio signalo, po 15 minučių televizorius išsijungs automatiškai.</li> </ul>
Kai jungiama prie kompiuterio (HDMI), rodoma „Nėra signalo“ arba „Netinkamas formatas“.	<ul style="list-style-type: none"> <li>• Išjunkite / įjunkite TV naudodami nuotolinio valdymo pultą.</li> <li>• Iš naujo prijunkite HDMI kabelį.</li> <li>• Perkraukite kompiuterį, kai TV yra įjungtas.</li> </ul>





# LIETOTĀJA ROKASGRĀMATA LED TV\*

\*LG LED TV lieto LCD ekrānu ar LED fona apgaismojumu.

Pirms ierīces izmantošanas rūpīgi izlasiet šo rokasgrāmatu un saglabājiet to turpmākai uzziņai.

[www.lg.com](http://www.lg.com)

## LICENCES

Atbalstītās licences dažādiem modeļiem var atšķirties. Lai iegūtu papildinformāciju par licencēm, apmeklējiet tīmekļa vietni [www.lg.com](http://www.lg.com).



Izgatavots pēc Dolby Laboratories licences.  
Dolby un dubultais D ir Dolby Laboratories tirdzniecības zīmes.



The terms HDMI and HDMI High-Definition Multimedia Interface, and the HDMI logo are trademarks or registered trademarks of HDMI Licensing LLC in the United States and other countries.



PAR DIVX VIDEO: DivX® ir digitāls videoformāts, ko izveidojis uzņēmums DivX, LLC, Rovi Corporation filiāle. Šī ir oficiāla DivX Certified® ierīce, kurai ir veikti stingri testi, lai pārbaudītu tās spēju atskaņot DivX video. Skatiet vietni [divx.com](http://divx.com), lai iegūtu papildinformāciju un programmatūras rīkus, kas ļaus konvertēt failus par DivX video.

PAR DIVX VIDEO PĒC PIEPRASĪJUMA: šī DivX Certified® ierīce ir jāreģistrē, lai tajā varētu demonstrēt iegādātās DivX video pēc pieprasījuma (VOD) filmas. Lai iegūtu reģistrācijas kodu, ierīces iestatījumu izvēlnē atveriet DivX VOD sadaļu. Apmeklējiet vietni [vod.divx.com](http://vod.divx.com), lai iegūtu papildinformāciju par reģistrācijas pabeigšanu.

„DivX Certified® norāda, ka ierīcē ir iespējams atskaņot DivX® video ar izšķirtspēju līdz HD 1080p, ieskaitot Premium saturu.”

„DivX®, DivX Certified® un ar tiem saistītie logotipi ir uzņēmuma Rovi Corporation vai tā filiāļu preču zīmes un tiek lietoti saskaņā ar licenci.”

„Uz ierīci attiecas viens vai vairāki šādi ASV patenti:  
7,295,673; 7,460,668; 7,515,710; 7,519,274”

## ATVĒRTĀ PIRMKODA PROGRAMMATŪRAS INFORMĀCIJA

Lai saņemtu pirmkodu saskaņā ar GPL, LGPL, MPL un citām pirmkoda licencēm, kas ir iekļautas šajā ierīcē, lūdzu, apmeklējiet tīmekļa vietni <http://opensource.lge.com>.

Papildus pirmkodam varat lejupielādēt visus atbilstošos licences nosacījumus, garantijas atrunas un autortiesību paziņojumus.

LG Electronics pēc pieprasījuma (rakstot uz e-pasta adresi [opensource@lge.com](mailto:opensource@lge.com)) pirmkodu piegādās arī CD-ROM formātā par maksu, kas sedz tālāk norādītās izplatīšanas veikšanas izmaksas (piemēram, datu nesēja, piegādes un apstrādes izmaksas). Šis piedāvājums ir spēkā trīs (3) gadus no ierīces iegādes datuma.

# DROŠĪBAS NORĀDĪJUMI

Pirms ierīces lietošanas, lūdzu, rūpīgi izlasiet turpmākās norādes par piesardzības pasākumiem.



## BRĪDINĀJUMS



- Nenovietojiet televizoru un tālvadības pulti šādās vietās:
  - tiešos saules staros;
  - telpā ar augstu mitruma līmeni, piemēram, vannas istabā;
  - siltuma avotu, piemēram, plīts un citu sildierīču, tuvumā;
  - virtuves letes vai mitrinātāju tuvumā, kur ierīce var tikt pakļauta tvaika vai eļļas iedarbībai;
  - vietā, kur ierīce ir pakļauta lietus un vēja iedarbībai;
  - ūdens trauku, piemēram, vāžu, tuvumā.

Neievērojot šos nosacījumus, varat izraisīt ugunsgrēku, elektriskās strāvas triecienu, radīt ierīces bojājumus vai deformāciju.



- Nenovietojiet ierīci putekļainās vietās. Tas var radīt ugunsbīstamību.

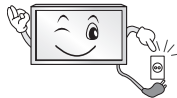

- Atvienojiet ierīci, izmantojot elektrotīkla kontaktdakšu. Kontaktdakšai ir jābūt viegli pieejamai.



- Neaizietiet elektrotīkla kontaktdakšu ar slapjām rokām. Turklāt, ja vada kontakti ir slapji vai putekļaini, nosusiniet kontaktdakšu vai noslaukiet putekļus. Pārlika mitruma dēļ varat gūt nāvējošu elektrotraumu.



- Pārbaudiet, vai strāvas vads ir pievienots iezemētam elektrotīklam (izņemot neiezemētas ierīces). Varat gūt nāvējošu elektrotraumu vai traumu.



- Strāvas vadam ir jābūt pilnīgā darba kārtībā. Ja strāvas vads nav pilnīgā darba kārtībā, var izcelties ugunsgrēks.



- Nodrošiniet, lai strāvas vads nesaskartos ar karstiem priekšmetiem, piemēram, sildītāju. Tas var izraisīt ugunsgrēku vai elektriskās strāvas triecienu.



- Nenovietojiet smagus priekšmetus vai pašu ierīci uz tās strāvas vadiem. Neievērojot šo nosacījumu, varat izraisīt ugunsgrēku vai elektriskās strāvas triecienu.



- Antenas kabeļa ievadu telpā no āra izlokiet tā, lai nepieļautu lietus ūdens ieplūšanu telpā. Ūdens ieplūšana var radīt ierīces bojājumus un izraisīt elektriskās strāvas triecienu.



- Uzstādot televizoru pie sienas, nodrošiniet, lai strāvas un signāla kabeli nekarātos televizora aizmugurē. Tas var izraisīt ugunsgrēku vai elektriskās strāvas triecienu.

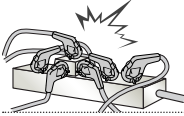

- Vienai sienas kontaktligzdai nepievienojiet pārāk daudz elektroierīču. Pārkaršanas rezultātā var izcelties ugunsgrēks.

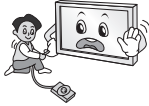

- Pievienojot ārējas ierīces, uzmaniet, lai ierīce nenokrīt vai neapgāzas. Tas var izraisīt traumas vai radīt ierīces bojājumus.



- Iepakojuma pretmitruma materiālu vai vinila iepakojumu glabājiet bērniem nepieejamā vietā. Pretmitruma materiāls ir bīstams, to norijot. Ja nejaušības dēļ tas tiek norīts, izraisiet personai vemšanu un dodieties uz tuvāko slimnīcu. Turklāt vinila iepakojums var izraisīt nosmakšanu. Glabājiet to bērniem nepieejamā vietā.



- Neļaujiet bērniem rāpties uz televizora vai karāties tajā. Televizors var nogāzties un radīt nopietnas traumas.



- Atbrīvojieties no izlietotajām baterijām pārdomāti, lai nepieļautu, ka bērns tās norij. Ja baterija ir norīta, nekavējoties vērsieties pie ārsta pēc palīdzības.



- Neievietojiet elektrības vadītāju (piemēram, metāla irbuli) vienā strāvas vada galā, ja otrs tā gals ir pievienots sienas ieejas terminālim. Turklāt neskarieties pie strāvas vada uzreiz pēc tā pievienošanas sienas ieejas terminālim. Tādējādi varat gūt nāvējošu elektrotraumu. (atkarībā no modeļa)



- Nenovietojiet un neglabājiet viegli uzliesmojošas vielas ierīces tuvumā. Pastāv sprādziena vai ugunsgrēka bīstamība, ko var izraisīt neuzmanīga apiešanās ar viegli uzliesmojošām vielām.



- Nemetiet ierīcē metāla priekšmetus, piemēram, monētas, matu sprādzes, irbulīšus vai vadus, kā arī viegli uzliesmojošas lietas, piemēram, papīru un sērkokļņus. Īpaša uzmanība ir jāpievērš, bērniem esot ierīces tuvumā. Iespējams elektriskās strāvas trieciens, aizdegšanās vai traumu risks. Ja ierīcē nokļūst svešķermenis, atvienojiet strāvas vadu no kontaktligzdas un sazinieties ar klientu apkalpošanas centru.



- Nesmidziniet uz ierīces ūdeni un neberziet to ar viegli uzliesmojošu vielu (atšķaidītāju vai benzolu). Šāda rīcība var izraisīt ugunsgrēku vai elektriskās strāvas triecienu.



- Nepakļaujiet ierīci triecieniem un nepieļaujiet, ka tajā iekrīt vai uz ekrāna uzkrīt priekšmeti. Tādējādi varat gūt traumas, vai ierīcei var tikt radīti bojājumi.





- Nekad neskarīties pie šīs ierīces vai antenas pērkona negaisa vai zibens laikā. Tādējādi varat gūt nāvējošu elektrotraumu.

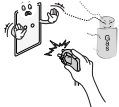

- Neskarīties pie sienas kontaktligzdas, kad radusies gāzes noplūde. Atveriet logus un izvēdiniet telpu. Tas var izraisīt ugunsgrēku vai aizdegšanos no dzirksteles.



- Neizjauciet, neremontējiet un nepārveidojiet ierīci paša spēkiem. Šāda rīcība var izraisīt ugunsgrēku vai elektriskās strāvas triecienu. Lai veiktu pārbaudi, kalibrēšanu vai remontu, sazinieties ar klientu apkalpošanas centru.



- Ja rodas kāda no tālāk minētajām situācijām, nekavējoties atvienojiet ierīci no elektrotīkla kontaktligzdas un sazinieties ar vietējo klientu apkalpošanas centru.
  - Ierīce tikusi pakļauta triecienam
  - Ierīce ir bojāta
  - Ierīcē ir nokļuvuši svešķermeņi
  - Ierīce rada dūmus vai neparastu smaku

Tas var izraisīt ugunsgrēku vai elektriskās strāvas triecienu.



- Ja plānojat ierīci nelietot ilgu laiku, atvienojiet strāvas vadu no ierīces. Uzkrājušies putekļi var izraisīt ugunsgrēku, vai izolācijas pasliktināšanās var izraisīt elektrības noplūdi, elektriskās strāvas triecienu vai ugunsgrēku.



- Ierīce nedrīkst atrasties vietās, kur tai var uzpīlēt vai uzšļakstīties šķidrums, un uz ierīces nedrīkst novietot priekšmetus ar šķidrumu, piemēram, vāzes.

- Neuzstādiēt šo produktu pie sienas, ja tas varētu tikt pakļauts eļļas vai eļļas dūmu ietekmei. Tas var sabojāt produktu un izraisīt tā nokrišanu.



## UZMANĪBU!



- Uzstādiēt ierīci vietā, kur nav radioviļņu.

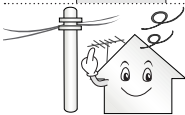

- Starp ārējo antenu un elektrotīkla līniju ir jābūt pietiekamam attālumam, lai līnija netiktu skarta, pat ja antena nogāžas. Tas var radīt elektriskās strāvas triecienu.



- Neuzstādiēt ierīci nedrošās vietās, piemēram, uz nestabiliem plaukšiem vai slīpām virsmām. Nenovietojiet to arī vietās, kuras pakļautas vibrācijai vai kur ierīci nevar pilnīgi atbalstīt. Pretējā gadījumā ierīce var nokrist vai apgāzties, tādējādi radot traumu vai ierīces bojājumus.



- Ja uzstādāt televizoru uz statņa, ir jānodrošina papildu līdzekļi, lai nepieļautu ierīces apgāšanos. Pretējā gadījumā ierīce var nogāzties, tādējādi radot traumas.

- Ja plānojat ierīci stiprināt pie sienas, tās aizmugurē pievienojiet VESA standartam atbilstošu stiprinājuma mehānismu (papildu detaļas). Ja ierīcei pievienojat sienas stiprinājuma kronšteina komplektu (papildu detaļas), piestipriniet to rūpīgi, lai ierīce nenokristu.
- Izmantojiet tikai ražotāja norādīto papildaprīkojumu/piederumus.



- Uzstādot antenu, konsultējieties ar kvalificētu tehniķi. Pretējā gadījumā varat izraisīt ugunsbīstamību vai elektriskās strāvas trieciena risku.

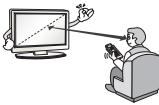

- Skatoties televizoru, ieteicams atrasties attālumā, kas ir 2–7 reizes lielāks par ekrāna diagonāles garumu. Ilgstoša televizora skatīšanas var veicināt redzes miglošanos.

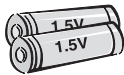

- Lietojiet tikai norādītā veida baterijas. Pretējā gadījumā varat radīt tālvadības pults bojājumus.

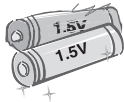

- Vienlaikus nelietojiet jaunu un vecu bateriju. Tas var veicināt bateriju pārkaršanu vai iztecēšanu.

- Baterijas nedrīkst pakļaut pārmērīgam karstumam, piemēram, neturiet tās tiešos saules staros, neglabājiet pie atklātas uguns un elektriskajiem sildītājiem.
- **NEIEVIETOJIET** nelādējamās baterijas lādēšanas ierīcē.



- Uzmaniet, lai starp tālvadības pulti un tās sensoru neatrastos priekšmeti.



- Tālvadības pults signālu var traucēt saules vai cita spēcīga gaisma. Šādā gadījumā aptumšojiet telpu.



- Pievienojot ārējas ierīces, piemēram, videospēļu konsoles, pārbaudiet, vai savienojuma vadi ir pietiekami gari. Pretējā gadījumā ierīce var apgāzties, tādējādi radot traumas vai ierīces bojājumus.



- Neieslēdziet/neizslēdziet ierīci, pievienojot strāvas vadu sienas kontaktligzdai vai atvienojot no tās (neizmantojiet kontaktdakšu slēdža vietā). Tādējādi varat radīt mehānisku bojājumu vai izraisīt elektriskās strāvas triecienus.

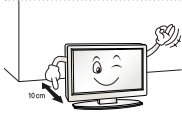

- Lūdzu, ievērojiet tālāk izklāstītās uzstādīšanas norādes, lai novērstu ierīces pārkaršanu.
  - Attālumam starp ierīci un sienu ir jābūt lielākam par 10 cm.
  - Nenovietojiet ierīci vietā, kur nav ventilācijas (piem., grāmatplauktā vai sienas skapī).
  - Neuzstādiet ierīci uz paklāja vai polsterējuma.
  - Pārbaudiet, vai ventilācijas atveres nenosedz galdauts vai aizkars.

Pretējā gadījumā varat izraisīt ugunsgrēku.

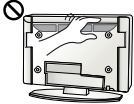

- Neskarieties ventilācijas atverēm, kad ilgstoši skatāties televizoru, jo atveres var sakarst. Tas neietekmē šīs ierīces darbību vai veiktspēju.

- Periodiski pārbaudiet ierīces vadu, un, ja tā izskats liecina par bojājumu vai nolietojumu, atvienojiet to no strāvas avota, pārtrauciet ierīces lietošanu un nomainiet vadu pret tieši tādu pašu pilnvarota apkopes veicēja rezerves vadu.



- Nepieļaujiet putekļu uzkrāšanos uz strāvas vada kontaktiem vai kontaktligzdā. Tas var radīt ugunsbīstamību.

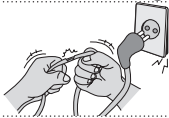

- Sargiet strāvas vadu no fiziskas vai mehāniskas nepareizas lietošanas — savērpšanās, mezgliem, saspiešanas, ievēršanas durvīs un samīšanas. Pievērsiet uzmanību kontaktdakšām, sienas kontaktligzdām, kā arī vietai, kur vads iznāk no ierīces.



- Nespiediet paneli stingri ar plaukstu vai asu priekšmetu, piemēram, naglu, zīrnuli vai pildspalvu, un neskrāpējiet to.



- Nepieskarieties ekrānam un ilgstoši neturiet pie tā pirkstu(s). Šādi ekrānā varat radīt īslaicīgu kroplojumu.



- Tīrot ierīci un tās sastāvdaļas, vispirms atvienojiet strāvas vadu un notīriet ierīci ar mitstu drāniņu. Pārmērīgi spiežot, iekārtu varat saskrāpēt vai radīt krāsu bojājumus. Nesmidziniet uz ierīces ūdeni un netīriet to ar slapju drāniņu. Nekad neizmantojiet stiklu tīrāmo līdzekli, automašīnu vai rūpniecisko spodrinātāju, abrazīvu līdzekli vai vasku, benzolu, spirtu u. c. līdzekli, kas var radīt ierīces un tās paneļa bojājumus. Neievērojot šo nosacījumu, varat izraisīt ugunsgrēku, elektriskās strāvas triecienu vai ierīces bojājumus (deformāciju, koroziju vai defektus).

- Kamēr šī ierīce ir pievienota maiņstrāvas sienas kontaktligzdai, tā nav atvienota no maiņstrāvas enerģijas avota, pat ja izslēdzat ierīci ar SLĒDZI.



- Atvienojot strāvas vadu, satveriet kontaktdakšu un izvelciet to no kontaktligzdas. Ja strāvas vada iekšējās dzīslas ir atvienojušās, tas var izraisīt ugunsgrēku.



- Pārvietojot ierīci, vispirms to izslēdziet. Pēc tam atvienojiet strāvas vadus, antenas kabeļus un visus savienojuma vadus. Televizors vai strāvas vads var tikt bojāts, tādējādi radot ugunsgrēka vai elektriskās strāvas triecienu bīstamību.



- Pārvietojot vai izsaiņojot ierīci, strādājiet vismaz divatā, jo ierīce ir smaga. Pretējā gadījumā varat gūt traumas.



- Reizi gadā sazinieties ar klientu apkalpošanas centru, lai iztīrītu ierīces iekšējās detaļas. Uzkrājušies putekļi var izraisīt mehāniskus bojājumus.



- Visus apkopes darbus uzticiet kvalificētiem apkopes darbiniekiem. Apkope ir nepieciešama, ja ierīce jebkādā veidā tikusi bojāta — bojāts strāvas vads vai kontaktdakša, ierīcei uzliets šķidrums vai tajā iekrituši priekšmeti, ierīce nokļuvusi lietū vai slapjumā, tā nedarbojas, kā paredzēts, vai tikusi nomesta.



- Ja ierīce pieskaroties šķiet auksta, ieslēdzot tā var tsi nomirgot. Tas ir normāla parādība; ar ierīci nekas nav noticis.



- Ierīces panelis ir augstās tehnoloģijas izstrādājums ar augstu izšķirtspēju — no diviem līdz sešiem miljoniem pikseļu. Uz paneļa, iespējams, redzēsiet sīkus melnus un/vai spilgtus krāsainus (sarkanus, zilus vai zaļus) punktiņus 1 ppm izmērā. Tas nenorāda uz nepareizu darbību un neietekmē ierīces veiktspēju un drošumu. Šāda parādība ir novērojama arī trešo pušu ierīcēm, un uz to neattiecas apmaiņas vai atbildības nosacījumi.



- Panelim atkarībā no skatīšanās pozīcijas (no kreisās/labās puses/no augšas/apakšas) var būt atšķirīgs spilgtums un krāsa. Tas rodas paneļa īpatnību dēļ. Tas nav saistīts ar ierīces veiktspēju, un tā nav nepareiza ierīces darbība.

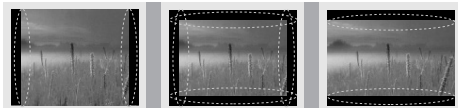

- Ja ekrānā ilgāku laiku ir redzams nekustīgs attēls (piem., apraides kanāla logotips, ekrāna izvēlne, videospēles aina), tas ilgākā laika periodā var radīt ekrāna bojājumu, kā rezultātā attēls tiek aizturēts — notiek tā saucamā attēla pielipšana. Attēla pielipšana ierīces garantijas nosacījumos nav ietverta.

Izvairieties no ilgstošas (2 stundas vai ilgāk LCD ekrānā, 1 stundu vai ilgāk plazmas ekrānā) fiksēta attēla rādīšanas ekrānā.

Turklāt, ja ilgstoši skatāties televizoru attēla attiecībā 4:3, attēla pielipšana var veidoties paneļa malās.

Šāda parādība ir novērojama arī trešo pušu ierīcēm, un uz to neattiecas apmaiņas vai atbildības nosacījumi.

#### • Atskaņotā skaņa

„Krašķošs” troksnis: krakšķošu troksnis, kas dzirdams, skatoties vai ieslēdzot televizoru, rada plastmasas termiska saraušanās temperatūras un mitruma ietekmē. Šī skaņa parasti ir novērojama izstrādājumiem, kam nepieciešama termiska deformācija. Elektrohēmas/paneļa dūkoņa: nelielu troksni rada ātras darbības pārslēgs, kas ierīces darbībai nodrošina lielu strāvas apjomu. Dažādām ierīcēm skaņa atšķiras. Dzirdamā skaņa neietekmē šīs ierīces veiktspēju vai drošumu.

- Televizora tuvumā nelietojiet augstsprieguma elektropreces (piem., elektrisko moskītu pletni).

Tas var izraisīt nepareizu izstrādājuma darbību.

### 3D attēlveidošanas skatīšanās (tikai 3D modeļiem)



#### BRĪDINĀJUMS

##### Skatīšanās vide

- Skatīšanas ilgums
  - Skatoties 3D saturu, ik pēc stundas atpūties 5–15 minūtes. Ilgstoša 3D satura skatīšanās var izraisīt galvassāpes, reiboni, nogurumu vai acu pārpūli.

##### Cilvēki ar gaismjūtības problēmām vai hroniskām slimībām

- Dažiem lietotājiem, skatoties uz mirgojošu gaismu vai noteikta veida 3D satura attēlu, var rasties slimības saasinājumi vai neparasti simptomi.
- Neskatieties 3D video, ja jums ir slikta dūša, esat grūtniece un/vai jums ir kāda hroniska slimība, piemēram, epilepsija, sirdsdarbības traucējumi vai asinsspiediena slimība u. c.
- 3D saturu nav ieteicams skatīties tiem, kuri cieš no stereoakluma vai stereoanomālijas. Attēls var dubultoties vai skatīšanās var radīt diskomfortu.
- Ja šķielējat, ja jums ir ambliopija (vāja redze) vai astigmatisms, jums var rasties grūtības izjust dziļuma efektu un dubultattēlu dēļ varat ātri nogurt. Šādos gadījumos ir ieteicami biežāki skatīšanās pārtraukumi nekā vidēji nepieciešams pieaugušajiem.
- Ja redze labajā un kreisajā acī atšķiras, pirms 3D satura skatīšanās koriģējiet redzi.

##### Simptomi, kuru gadījumā ir jāpārtrauc vai jāatturas no 3D satura skatīšanās

- Neskatieties 3D saturu, ja jūtat nogurumu miega trūkuma, lielas darba slodzes vai pārmērīgas alkohola lietošanas dēļ.
- Ja jums ir šie simptomi, pārtrauciet skatīties 3D saturu un pietiekami atpūties, līdz simptomi izzūd.
  - Ja simptomi neizzūd, konsultējieties ar ārstu. Simptomi var būt galvassāpes, acābolu sāpes, reibonis, nelabums, paātrināta sirdsdarbība, aizmiglota redze, diskomforts, attēla dubultošanās, redzes traucējumi vai nogurums.

**UZMANĪBU!****Skatīšanās vide**

- Skatīšanās attālums
  - Skatoties 3D saturu, ieteicams atrasties no televizora attālumā, kas ir vismaz divas reizes lielāks par televīzora diagonāles garumu. Ja jūtaties neērti, skatoties 3D saturu, pārvietojieties tālāk no televizora.

**Skatīšanās vecums**

- Zīdaiņi/bērni
  - Vecumā līdz 6 gadiem lietot/skatīties 3D saturu ir aizliegts.
  - Bērni vecumā līdz 10 gadiem var pārmēru aizrauties, jo viņu redze ir attīstības posmā (piemēram, var mēģināt skart ekrānu vai ieiet ekrānā). Bērniem, kuri skatās 3D saturu, ir jāpievērš īpaša papildu uzmanība.
  - Bērniem ir spēcīgāka 3D attēlu binokulārās atšķirības uztvere nekā pieaugušajiem, jo viņiem attālums starp acīm ir mazāks nekā pieaugušajiem. Tādēļ, skatoties vienu un to pašu 3D attēlu, bērniem būs lielāks stereoskopiskais dziļums nekā pieaugušajiem.
- Pusaudži
  - Pusaudži vecumā līdz 19 gadiem var jutīgi reaģēt, ko veicina 3D satura gaismas stimulācija. Ja pusaudži ir noguruši, viņiem nav ieteicams ilgstoši skatīties 3D saturu.
- Cilvēki gados
  - Cilvēki gados var uztvert mazāku 3D efektu nekā jaunieši. Nesēdīet televizoram tuvāk par ieteikto attālumu.

**Piesardzības pasākumi, lietojot 3D brilles**

- Lietojiet tikai LG 3D brilles. Pretējā gadījumā 3D video, iespējams, nevarēsiet atbilstoši skatīties.
- Nelietojiet 3D brilles parasto brīļu, saulesbrīļu vai aizsargbrīļu vietā.
- Pārveidotu 3D brīļu lietošana var acīm radīt papildu piepūli vai izkropļot attēlu.
- Neglabājiet 3D brilles ļoti augstā vai zemā temperatūrā. Tas var radīt deformāciju.
- 3D brilles ir trauslas un viegli saskrāpējamas. Vienmēr tīriet to lēcas ar mīkstu un tīru drāniņu. Nesaskrāpējiet 3D brīļu lēcu virsmu ar asiem priekšmetiem un netīriet ar ķīmikālijām.

**! PIEZĪME**

- Redzamais attēls var atšķirties no jūsu televizora ekrānā attēlotā.
- Jūsu televizora OSD (ekrāna izvēlnes) var nedaudz atšķirties no šajā rokasgrāmatā redzamās.
- Pieejamās izvēlnes un opcijas var atšķirties atkarībā no jūsu izmantotā ievades avota vai ierīces modeļa.
- Nākotnē šis televizors var tikt papildināts ar jaunām funkcijām.
- Lai samazinātu strāvas patēriņu, televizoru var iestatīt gaidstāves režīmā. Ja televizoru paredzēts neskatīties kādu laiku, tas jāizslēdz, tādējādi samazinot strāvas patēriņu.
- Samazinot attēla spilgtuma līmeni, televizora skatīšanās laikā patērēto elektroenerģiju var ievērojami samazināt, kas savukārt pazemina vispārējās ekspluatācijas izmaksas.

## MONTĀŽA UN SAGATAVOŠANA

### Izsaīņošana

Pārbaudiet, vai komplektācijā ir iekļauti visi tālāk norādītie piederumi. Ja kāds piederums trūkst, sazinieties ar vietējo izplatītāju, no kura iegādājāties izstrādājumu. Šajā rokasgrāmatā redzami attēli var atšķirties no faktiskās ierīces un piederumiem.

**! UZMANĪBU!**

- Lai garantētu izstrādājuma drošu darbību un ilgu darbību, neizmantojiet neapstiprinātus piederumus.
- Garantija neietver neapstiprinātu piederumu lietošanas rezultātā gūtus bojājumus un traumas.
- Dažiem modeļiem uz ekrāna ir plāna plēve, ko nedrīkst noņemt.

**! PIEZĪME**

- Izstrādājuma komplektācijā iekļautās vienības var atšķirties atkarībā no modeļa.
- Šajā rokasgrāmatā norādītās izstrādājuma specifikācijas vai saturs var tikt mainīti bez brīdinājuma, ja tiek jauninātas izstrādājuma funkcijas.
- Optimāliem savienojumiem ar HDMI kabeliem un USB ierīcēm turētājiem ir jābūt ne biežākiem kā 10 mm un ne platākiem kā 18 mm. Ja USB kabelis vai USB zibatmiņa neietilpst jūsu televizora USB portā, izmantojiet pagarinātāju, kas atbalsta USB 2.0.

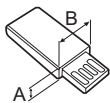
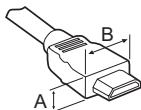

\*A ≍ 10 mm

\*B ≍ 18 mm

- Izmantojiet sertificētu kabeli ar HDMI logotipu.
- Ja neizmantojiet sertificētu HDMI kabeli, ekrānā var nebūt redzams attēls un iespējama savienojuma kļūda. (Ieteicamie HDMI kabeļu veidi)
  - Ātrdarbīgs HDMI<sup>®</sup>™ kabelis
  - Ātrdarbīgs HDMI<sup>®</sup>™ kabelis ar Ethernet

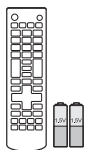

**Tālvadības pults un baterijas (AAA)**



**Lietotāja rokasgrāmata**



**Barošanas vads**

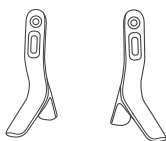

**Statīva pamatne**

(tikai modelim LB55\*\*, LB56\*\*-ZE / ZC, LB62\*\*-ZA / ZB / ZD)

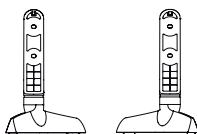

**Statīva pamatne**

(tikai modelim LB56\*\*-ZT / ZQ, LB62\*\*-ZE)



**Statņa skrūves**

4EA, M4 x L14  
(tikai modelim 42/49LB55\*\*, 39/42/47/50/55/60LB56\*\*, 42/49/55LB62\*\*)



**Statņa skrūves**

4EA, M4 x L20  
(tikai modelim 32LB55\*\*, 32LB56\*\*, 32LB62\*\*)



**Sienas stiprinājuma starplikas**

2EA  
(tikai modelim 42LB55\*\*, 42LB56\*\*, 42LB62\*\*)



**Kabeļu saturētājs**

2EA  
(tikai modelim LB55\*\*, LB56\*\*-ZE / ZC / ZT / ZQ, LB62\*\*-ZA / ZB / ZD / ZE)

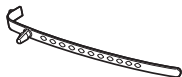

**Kabeļu turētājs**

(atkarībā no modeļa)



**Kino 3D brilles**

3D brīļu skaits var atšķirties atkarībā no modeļa vai valsts.  
(tikai modelim LB62\*\*)

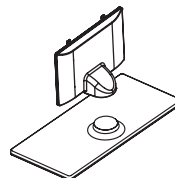

**Statīva korpus / Statīva pamatne**

(tikai modelim LB56\*\*-ZX, LB62\*\*-ZM)



**Statņa skrūves**

4EA, M4 x L20  
(tikai modelim LB56\*\*-ZX, LB62\*\*-ZM)



**Gumija**

2EA  
(tikai modelim LB56\*\*-ZX, LB62\*\*-ZM)



## Jāiegādājas atsevišķi

Atsevišķas pirkuma vienības var tikt nomainītas vai pārveidotas bez iepriekšēja brīdinājuma, lai uzlabotu kvalitāti. Lai iegādātos šos piederumus, sazinieties ar izplatītāju.

Šīs ierīces ir izmantojamas tikai kopā ar noteiktiem modeļiem.

LG audio ierīce

**AG-F\*\*\***  
Kino 3D brilles

**AG-F\*\*\*DP**  
Dual Play brilles

Saderība	LB56** / LB55**	LB62**
LG audio ierīce	•	•
<b>AG-F***</b> Kino 3D brilles		•
<b>AG-F***DP</b> Dual Play brilles		•

Modeļa nosaukums vai konstrukcija var mainīties atkarībā no izstrādājuma funkciju jauninājumiem, ražotāja apsvērumiem vai politikas.

## Detaljas un pogas

A Stips : LB55\*\*, LB56\*\*-ZE / ZC, LB62\*\*-ZA / ZB / ZD

C Stips : LB56\*\*-ZX, LB62\*\*-ZM

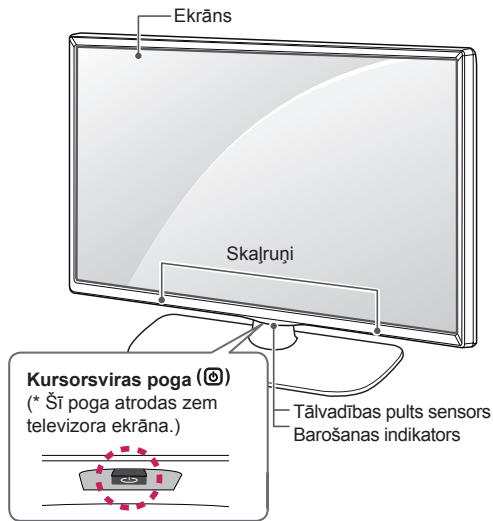
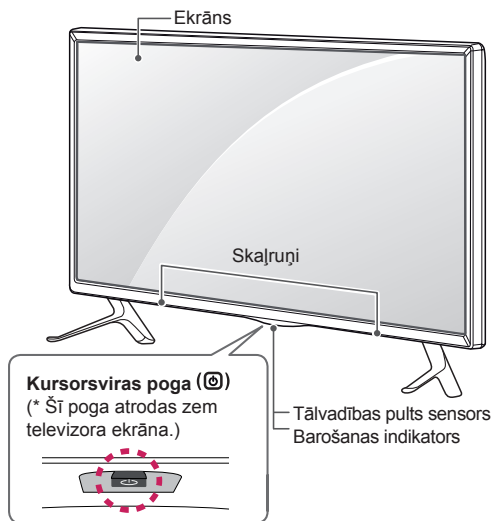

B Stips : LB56\*\*-ZT / ZQ, LB62\*\*-ZE

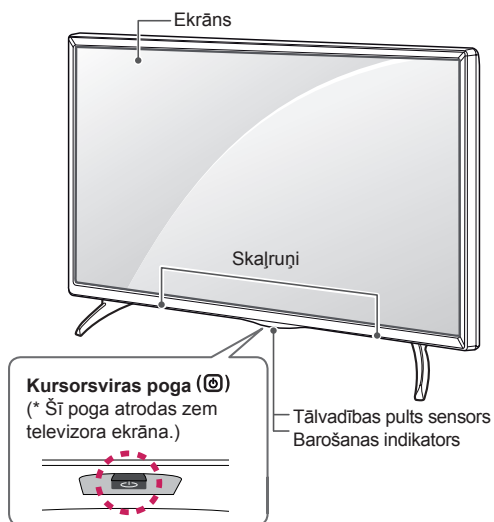

### ! PIEZĪME

- Lai ieslēgtu vai izslēgtu LG logotipa apgaismojumu vai barošanas indikatoru, galvenajā izvēlnē atlasiet **IESPĒJA**.

## Kursorsviras pogas izmantošana

Lai izmantotu TV funkcijas, nospiediet vai pārvietojiet kursorsviras pogu uz augšu, uz leju, pa kreisi vai pa labi.

### Pamatfunkcijas

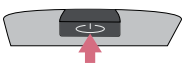
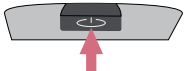
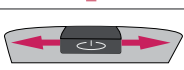
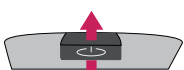
	leslēgšana	Ja TV ir izslēgts, novietojiet pirkstu uz kursorsviras pogas, vienreiz nospiediet un atlaidiet.
	izslēgšana	Ja TV ir ieslēgts, novietojiet pirkstu uz kursorsviras pogas, vienreiz nospiediet un pēc dažām sekundēm atlaidiet. (Tomēr, ja ekrānā jau ir redzama izvēlnes poga, nospiediet un turiet kursorsviras pogu, lai izietu no izvēlnes.)
	Skajuma regulēšana	Novietojiet pirkstu uz kursorsviras pogas un nospiediet to pa kreisi vai pa labi, lai noregulētu vajadzīgo skajuma līmeni.
	Programmu vadība	Novietojiet pirkstu uz kursorsviras pogas un nospiediet to uz augšu vai uz leju, lai ritinātu saglabātās programmas līdz vajadzīgajai.





### ! PIEZĪME

- Kad pirkstu novietojat virs kursorsviras pogas un nospiežat to uz augšu, uz leju, pa kreisi vai pa labi, uzmanieties, lai nenospiežtu pašu kursorsviras pogu. Ja vispirms nospiedīsiet kursorsviras pogu, nevarēsiet koriģēt skajuma līmeni un saglabātās pārraides.

### Izvēlnes pielāgošana

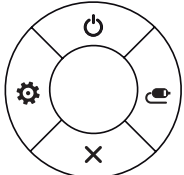
Ja TV ir ieslēgts, vienu reizi nospiediet kursorsviras pogu.

Lai pielāgotu izvēlnes elementus (🔌, ⚙️, ✖️, 📶) pārvietojiet kursorsviras pogu uz augšu, uz leju, pa kreisi vai pa labi.

		<b>Aizvērt</b>	Izslēdz ierīci.
		<b>Iestatījumi</b>	Pieklūst galvenajai izvēlnei.
		<b>Aizvērt</b>	Aizver ekrānā parādīto saturu un atgriežas TV skatīšanās režīmā.
		<b>Ievades saraksts</b>	Maina ievades avotu.

## Televizora celšana un pārvietošana

Lai pārvietotu vai paceltu televizoru, izlasiet tālāk minēto informāciju, lai televizoru nesaskrāpētu vai nebojātu un lai pārvietošanu veiktu droši neatkarīgi no televizora veida un izmēriem.



### UZMANĪBU!

- Vienmēr centieties nepieskarties ekrānam, jo tādā veidā varat radīt tā bojājumus.
- Televizoru ieteicams pārvietot kastē vai iesaiņojuma materiālā, kurā tas sākotnēji bija ievietots.
- Pirms televizora pārvietošanas vai celšanas atvienojiet strāvas vadu un visus kabelus.
- Turot televizoru, ekrānam ir jābūt vērstam prom no ķermeņa, lai neradītu tā bojājumus.



- Stingri satveriet televizora ietvara augšējo un apakšējo daļu. Pārliecinieties, vai neturat televizoru aiz caurspīdīgās daļas, skaļruņa vai skaļruņa restiņu vietās.

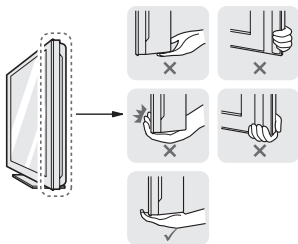

- Liela izmēra televizors ir jāpārvieto vismaz 2 personām.
- Ja pārvietojat televizoru nesot, turiet to, kā redzams attēlā.

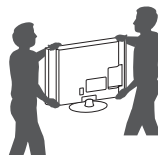

- Pārvadājot televizoru, sargiet to no triecieniem un pārliekas vibrācijas.
- Pārvietojot televizoru, turiet to vertikāli. Nekad negrieziet televizoru uz sāniem un nelieciet to pa kreisi vai pa labi.
- Nespiediet ar spēku uz korpusa, lai to nesaliektu un šādi nesabojātu ekrānu.

## Uzstādīšana uz galdā

- 1 Paceliet un nolieciet televizoru vertikāli uz galdā.
  - Atstājiet vismaz 10 cm atstatumu līdz sienai, lai nodrošinātu pareizu ventilāciju.

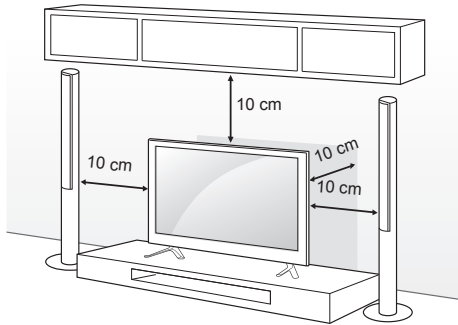

- 2 Pievienojiet strāvas vadu sienas kontaktligzdai.



### UZMANĪBU!

- Nenovietojiet televizoru siltuma avotu tuvumā vai virs tiem, jo tādējādi varat izraisīt ugunsgrēku vai cita veida bojājumus.

## Televizora nostiprināšana pie sienas

(Ne visiem modeļiem šī iespēja ir pieejama.)

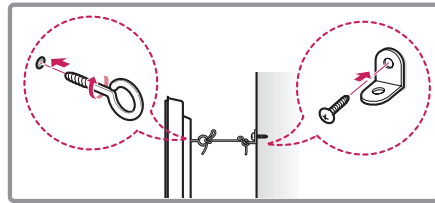
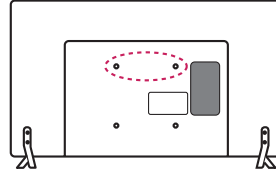

- 1 Ievietojiet un pielieciet cilpskrūves vai televizora kronšteinu un skrūves televizora aizmugurējā daļā.
  - Ja cilpskrūvju vietā ir ievietotas bultskrūves, izņemiet tās.
- 2 Piestipriniet sienas kronšteinus pie sienas. Saskaņojiet sienas kronšteina izvietojumu ar cilpskrūvēm uz televizora aizmugurējās daļas.
- 3 Ar izturīgu virvi stingri savienojiet cilpskrūves un sienas kronšteinus.
  - Uzraugiet, lai tiktu saglabāts virves horizontāls stāvoklis pret plakano virsmu.



### UZMANĪBU!

- Uzraugiet, lai bērni nerāptos uz televizora un tajā nekarātos.



### PIEZĪME

- Izmantojiet paaugstinājumu vai skapi, kas ir pietiekami izturīgi un liels, lai droši atbalstītu televizoru.
- Kronšteini, bultskrūves un virves komplektā nav iekļautas. Papildu piederumus varat iegādāties pie vietējā izplatītāja.

## Uzstādīšana pie sienas

Uzmanīgi pievienojiet sienas stiprinājuma kronšteinu (papildu piederums) pie televizora aizmugurējās daļas un uzstādiat sienas stiprinājuma kronšteinu pie stingras sienas, kas ir perpendikulāra grīdai.

Lai pievienotu televizoru pie citiem būvmateriāliem, lūdzu, sazinieties ar kvalificētu darbinieku.

LG iesaka stiprināšanu pie sienas veikt kvalificētam uzstādīšanas profesionālim.

Mēs iesakām izmantot LG sienas stiprinājuma kronšteinu.

Ja neizmantojat LG sienas stiprināšanas kronšteinu, izmantojiet tādu sienas stiprināšanas kronšteinu, kas pienācīgi nostiprina ierīci pie sienas un nodrošina pietiekami daudz vietas ārēju ierīču pievienošanai.

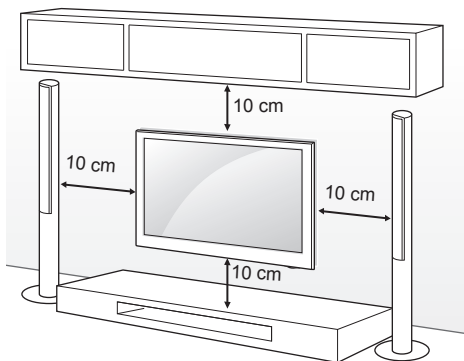

Noteikti izmantojiet skrūves un sienas stiprinājuma kronšteinu, kas atbilst VESA standartam.

Tālāk redzamajā tabulā ir norādīti sienas stiprinājuma komplektu standarta izmēri.

### Atsevišķi iegādājams piederums (Sienas stiprinājuma kronšteins)

<b>Modelis</b>	32/39LB56** 32LB55** 32LB62**	42/47/50/55LB56** 42/49LB55** 42/49/55LB62**
<b>VESA (A x B)</b>	200 x 200	400 x 400
<b>Standarta skrūve</b>	M6	M6
<b>Skrūvju skaits</b>	4	4
<b>Sienas stiprinājuma kronšteins</b>	LSW240B MSW240	LSW440B MSW240
<b>Modelis</b>	60LB56**	
<b>VESA (A x B)</b>	400 x 400	
<b>Standarta skrūve</b>	M6	
<b>Skrūvju skaits</b>	4	
<b>Sienas stiprinājuma kronšteins</b>	LSW440B	

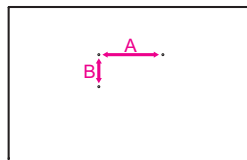

### ⚠ UZMANĪBU!

- Vispirms atvienojiet strāvas padevi un pēc tam pārvietojiet vai uzstādiat televizoru. Pretējā gadījumā varat saņemt elektriskās strāvas triecienu.
- Ja uzstādāt televizoru pie griestiem vai stipras sienas, tas var nokrist un radīt nopietnas traumas. Izmantojiet apstiprinātu LG sienas stiprinājumu un sazinieties ar vietējo izplatītāju vai kvalificētu darbinieku.
- Nepievelciet skrūves par stingru, jo tādējādi varat radīt televizora bojājumus un anulēt garantiju.
- Izmantojiet skrūves un sienas stiprinājumus, kas atbilst VESA standartam. Garantija neattiecas uz bojājumiem un traumām, ko radījusi neatbilstoša lietošana vai nepiemērotu piederumu izmantošana.

### ⚠ PIEZĪME

- Izmantojiet skrūves, kas norādītas VESA standarta skrūvju specifikācijās.
- Sienas stiprinājuma komplekts ietver uzstādīšanas rokasgrāmatu un nepieciešamās detaļas.
- Sienas stiprinājuma kronšteins ir papildu piederums. Papildu piederumus varat iegādāties pie vietējā izplatītāja.
- Skrūvju garums ir atkarīgs no sienas stiprinājuma veida. Pārbaudiet, vai izmantojat atbilstoša garuma skrūves.
- Lai uzzinātu vairāk, skatiet sienas stiprinājuma komplektācijā iekļauto rokasgrāmatu.
- Ja pievienojat televizoram sienas stiprinājuma kronšteinu, ievietojiet sienas montāžas starplikas televizora sienas stiprinājuma atverēs, lai novietotu televizoru vertikālā leņķī. (Tikai modelim 42LB55\*\*, 42LB56\*\*, 42LB62\*\*)

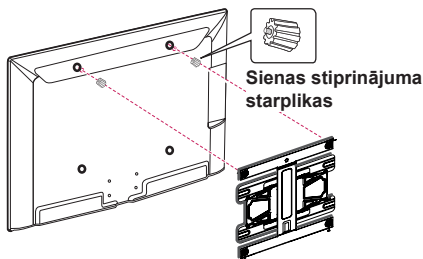

# TĀLVADĪBAS PULTS

Apraksti šajā rokasgrāmatā ir sniegti atbilstoši tālvadības pults pogām. Lūdzu, rūpīgi izlasiet šo rokasgrāmatu un lietojiet televizoru pareizi. Lai nomainītu baterijas, atveriet bateriju nodalījuma vāciņu, nomainiet baterijas (1,5 V AAA), ievietojot tās atbilstoši nodalījumā redzamajām polaritātes norādēm ⊕ un ⊖ un aizveriet bateriju nodalījuma vāciņu.

Lai izņemtu baterijas, veiciet darbības to ievietošanas darbībām pretējā secībā.

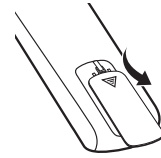

LATVIEŠU



## UZMANĪBU!

- Nelietojiet vienlaikus vecas un jaunas baterijas, jo tādējādi varat radīt tālvadības pults bojājumus.

Tālvadības pulti novietojiet tieši pretī televizora tālvadības sensoram. (tikai modeļiem LB55\*\*, LB56\*\*)

	<p><b>⏻ (Ieslēgšana/izslēgšana)</b> Ieslēdz vai izslēdz televizoru.</p> <p><b>TV/RAD</b>  Atlasa radio, televizora un DTV programmas.</p> <p><b>SUBTITLE</b> Atsauc vēlamo subtitru režīmu digitālajā režīmā.</p> <p><b>AD</b> Nospiežot AD pogu, tiks iespējota audio apraksta funkcija.</p> <p><b>RATIO</b> Maina attēla izmērus.</p> <p><b>INPUT</b> Maina ievades avotu.</p>
	<p><b>Ciparu pogas</b> Ciparu ievade.</p> <p><b>LIST</b> Piekļūve saglabāto programmu sarakstam.</p> <p><b>Q.VIEW</b> Ļauj atgriezties iepriekš skatītajā programmā.</p> <p><b>+ / -</b> Regulē skaļuma līmeni.</p> <p><b>FAV</b> Piekļūve izlases programmu sarakstam.</p> <p><b>GUIDE</b> Parāda programmu ceļvedi.</p>
	<p><b>MUTE</b>  Skaņas izslēgšana.</p> <p><b>^ P v</b> Ritina saglabātās programmas vai kanālus.</p> <p><b>^ PAGE v</b> Pārvietojas uz iepriekšējo vai nākamo ekrānu.</p>
	<p><b>Teleteksta pogas (≡ TEXT / T.OPT)</b> Šīs pogas izmanto teletekstam.</p> <p><b>INFO</b>  Skata informāciju par pašreizējo programmu vai ekrānu.</p> <p><b>SETTINGS</b> Piekļūve galvenajām izvēlnēm.</p> <p><b>Q.MENU</b> Piekļūve ātrajām izvēlnēm.</p>
	<p><b>Navigācijas pogas (uz augšu/uz leju/pa kreisi/pa labi)</b> Ritina izvēlnes vai opcijas.</p> <p><b>OK</b>  Atlasa izvēlnes vai opcijas un apstiprina ievadi.</p> <p><b>BACK</b>  Ļauj atgriezties iepriekšējā līmenī.</p> <p><b>EXIT</b> Nodzēš rādījumus ekrānā un atgriežas pie televizora skatīšanās funkcijas.</p>
	<p><b>AV MODE</b> AV režīma izvēle.</p> <p><b>REC/*</b> Sāciet ierakstīt un parādiat ierakstīšanas izvēlni. (tikai Time Machine<sup>Ready</sup> atbalstīts modelis)</p> <p><b>Vadības pogas (■, ▶, II, ◀, ▶▶)</b> Kontrolē MY MEDIA izvēlnes, Time Machine<sup>Ready</sup> vai SIMPLINK saderīgas ierīces (USB, SIMPLINK vai Time Machine<sup>Ready</sup>).</p>
	<p><b>1 Krāsainās pogas</b> Ļauj piekļūt dažādu izvēlņu īpašām funkcijām.</p> <p> : Sarkana,  : Zaļa,  : Dzeltēna,  : Zila</p>

(tikai modelim LB62\*\*)



**(Ieslēgšana/izslēgšana)** Ieslēdz vai izslēdz televizoru.

**TV/RAD** Atlasa radio, televizora un DTV programmas.

**SUBTITLE** Atsauc vēlamo subtitru režīmu digitālajā režīmā.

**GUIDE** Parāda programmu ceļvedi.

**AV MODE** AV režīma izvēle.

**INPUT** Maina ievades avotu.

**Ciparu pogas** Ciparu ievade.

**LIST** Piekļuve saglabāto programmu sarakstam.

**Q.VIEW** Ļauj atgriezties iepriekš skatītajā programmā.

**+ -** Regulē skaļuma līmeni.

**FAV** Piekļuve izlases programmu sarakstam.

**3D** Izmanto, lai skatītos 3D video.

**MUTE** Skaņas izslēgšana.

**^ P v** Ritina saglabātās programmas vai kanālus.

**^ PAGE v** Pārvietojas uz iepriekšējo vai nākamo ekrānu.

**Teleteksta pogas (TEXT / T.OPT)** Šīs pogas izmanto teletekstam.

**INFO** Skata informāciju par pašreizējo programmu vai ekrānu.

**SETTINGS** Piekļuve galvenajām izvēlnēm.

**Q.MENU** Piekļuve ātrajām izvēlnēm.

**Navigācijas pogas (uz augšu/uz leju/pa kreisi/pa labi)** Ritina izvēlnes vai opcijas.

**OK** Atlasa izvēlnes vai opcijas un apstiprina ievadi.

**BACK** Ļauj atgriezties iepriekšējā līmenī.

**EXIT** Nodzēš rādījumus ekrānā un atgriežas pie televizora skatīšanās funkcijas.

**AD** Nospiežot AD pogu, tiks iespējota audio apraksta funkcija.

**REC/\*** Sāciet ierakstīt un parādiet ierakstīšanas izvēlni.  
(tikai Time Machine<sup>Ready</sup> atbalstīts modelis)

**Vadības pogas (■, ►, II, ◀, ▶)** Kontrolē MY MEDIA izvēlnes, Time Machine<sup>Ready</sup> vai SIMPLINK saderīgas ierīces (USB, SIMPLINK vai Time Machine<sup>Ready</sup>).

**1 Krāsainās pogas** Ļauj piekļūt dažu izvēlņu īpašām funkcijām.  
(■) : Sarkana, (■) : Zaļa, (■) : Dzeltēna, (■) : Zila



# ĪESTATĪJUMI

## Programmas automātiska iestatīšana

### ĪESTATĪJUMI ⇨ ĪESTATĪŠANA ⇨ Automātiskā meklēšana

Automātiski meklē programmas.

- Ja ievadesevades avots nav pareizi pievienots, programmas reģistrāciju, iespējams, nevarēs veikt.
- **Automātiskā meklēšana** sameklē tikai pašreiz pārraidītās programmas.
- Ja ir ieslēgta funkcija **Sistēmas bloķēšana**, ekrānā tiks parādīts uznrīstošais logs ar aicinājumu ievadīt paroli.

## Attēla pielāgošana, izmantojot attēlu vedni

### ĪESTATĪJUMI ⇨ ATTĒLS ⇨ Attēlu vednis III

[Atkarīgs no modeļa]

Kalibrē un pielāgo optimālu attēla kvalitāti, izmantojot tālvadības pultī un attēlu vedni bez dārgām paraugierīcēm vai palīdzības dienesta speciālista atbalsta.

## Attēla režīma izvēle

### ĪESTATĪJUMI ⇨ ATTĒLS ⇨ Attēla režīms

Izvēlas attēla režīmu, kas optimizēts skatīšanās videi vai programmai.

- **Spilgts** : Palielina kontrastu, spilgtumu un asumu, lai iegūtu spilgtus attēlus.
- **Standarta** : Rāda attēlus standarta kontrasta, spilgtuma un asuma līmeņos.
- **Eco/APS**: [Atkarīgs no modeļa] Enerģijas taupīšanas funkcija maina televizora iestatījumus, lai samazinātu enerģijas patēriņu.
- **Kino / spēles** : Parāda optimālus filmu un spēļu attēlus, kā arī fotoattēlus (nekustīgus attēlus).
- **Sports**: optimizē videoattēlu augstām un dinamiskām darbībām, akcentējot sākotnējās krāsas, piemēram, balto, zāles krāsu vai debeszilo.
- **ISF Eksperts 1, 2** : attēla kvalitātes pielāgošanas izvēle, kas ļauj ekspertiem un entuziastiem baudīt vislabākās televizora skatīšanās iespējas. Šī ir pielāgošanas izvēle, kas paredzēta ISF sertificētiem profesionāļiem attēla pielāgošanā. (ISF logotipu var izmantot tikai ISF sertificētiem televizoriem.) ISFccc: Imaging Science Foundation sertificēta kalibrēšanas vadība.

- Pieejamais attēla režīmu diapazons var mainīties atkarībā no ievades signāla.
- **ISF Eksperta režīms** paredzēts attēla pielāgošanas profesionāļiem, lai vadītu un precīzi pielāgotu konkrētu attēlu. Parastiem attēliem efekti var nebūt tik spilgti.
- ISF funkcija ir pieejama tikai atsevišķos modeļos.

## Papildu kontroles iestatīšana

### ĪESTATĪJUMI ⇨ ATTĒLS ⇨ Attēla režīms ⇨ Papildu kontrole/ekspertu kontrole

Kalibrē ekrānu katram attēla režīmam vai pielāgo attēla iestatījumus īpašam ekrānam. Vispirms atlasiet vajadzīgo **Attēla režīmu**.

- **Dinamiskais kontrasts** : pielāgo kontrastu optimālam līmenim atbilstoši ar attēla spilgtumam.
- **Dinamiskā krāsa** : pielāgo krāsas, lai attēlam tiktu parādīts dabiskākas krāsas.
- **Apdares krāsa** : atsevišķi iestata apdares krāsu spektru, lai īstenotu lietotāja noteikto ādas krāsu.
- **Debess krāsa** : debesu krāsa tiek iestatīta atsevišķi.
- **Zāles krāsa** : dabisku krāsu spektru (pļavas, kalni utt.) var iestatīt atsevišķi.
- **Gamma** : iestata pakāpeniskas pārejas līnijas atbilstoši attēla signāla izvaii attiecībā pret ievades signālu.
- **Krāsu gamma** : atlasa krāsu diapazonu, ko var attēlot.
- **Malu uzlabotājs** : skaidrākas un izteiktākas video malas, tomēr dabiskas.
- **Ekspertu struktūra** : [Atkarīgs no modeļa] Struktūras, kas tiek izmantotas, veicot ekspertu līmeņa pielāgojumus.
- **Krāsu filtrs** : filtrē īpašu RGB krāsu spektru, lai precīzi iestatītu piesātinājumu un nokrāsas precizitāti.
- **Krāsu temperatūra** : pielāgo vajadzīgo ekrāna vispārējo toni. Eksperta režīmā detalizēti precīzus iestatījumus var iestatīt, izmantojot gammas metodi u.c.
- **Krāsu pārvaldības sistēma** : šī ir sistēma, ko eksperti izmanto, lai pielāgotu krāsu pārbaudes struktūrai. Iespējams izvēlēties sešu krāsu apgabalus (sarkanās/zaiļās/zilās/ciāna/fuksīna/dzeltenās), neietekmējot citas krāsas. Labas kvalitātes attēliem pielāgošana var nesniegt redzamas krāsu izmaiņas.
- Pielāgošanai pieejamo detalizēto elementu diapazons var atšķirties atkarībā no ievades signāla vai citiem attēla iestatījumiem.

**Papildu attēla opciju iestatīšana**

**IESTATĪJUMI** ⇨ **ATTĒLS** ⇨ **Attēla režīms**  
⇨ **Attēla optimizēšana**

[Atkarīgs no modeļa]

Pielāgo detalizētus attēlu iestatījumus.

- **Trokšņu samazināšana** : samazina attēla trokšņus.
- **MPEG trokšņu samazināšana** : samazina trokšņus, kas rodas, veidojot digitālā attēla signālus.
- **Melnās krāsas līmenis** : pielāgo ekrāna spilgtumu un kontrastu, lai tas atbilstu attēla ievades melnās krāsas līmenim, izmantojot ekrāna melnās krāsas intensitāti (melnās krāsas līmeni).
- **Īsts kino** : palīdz uzturēt optimālu ekrāna stāvokli.
- **Spilgtuma mainīšanās atbilstoši kustībai/SUPER Energy Saving** : [Atkarīgs no modeļa] taupa enerģiju, pielāgojot spilgtumu atbilstoši attēlu kustībai ekrānā.
- Pielāgošanai pieejamo detalizēto elementu diapazons var atšķirties atkarībā no ievades signāla vai citiem attēla iestatījumiem.

**TruMotion funkcijas izmantošana**

**IESTATĪJUMI** ⇨ **ATTĒLS** ⇨ **TruMotion**

[Atkarībā no modeļa]

Labo attēlus, lai parādītu vienmērīgākas kustības.

- **Vienmērīgi**: vibrāciju novēršana/izplūdumu novēršana darbojas augstākā līmenī automātiskajā režīmā.
- **Skaidrs**: vibrāciju novēršana/izplūdumu novēršana darbojas vidējā līmenī automātiskajā režīmā.
- **Lietotājs** : De-judder/De-blur var iestatīt manuāli. De-judder: šī funkcija novērš stipru attēla vibrāciju. De-blur: šī funkcija koriģē un novērš izplūdušu attēlu.

Automātiskajā režīmā vibrāciju un izplūdumu diapazons ir atkarīgs no video ievades statusa, ko kontrolē TruMotion režīms.

**Enerģijas taupīšanas funkcijas izmantošana**

**IESTATĪJUMI** ⇨ **ATTĒLS** ⇨ **Enerģijas taupīšana**

Ļauj taupīt elektroenerģiju, pielāgojot ekrāna spilgtumu.

- **Automātiski** : [Atkarībā no modeļa] Televizora sensors nosaka apkārtējo apgaismojumu un automātiski koriģē ekrāna spilgtumu.
- **Izslēgt** : izslēdz enerģijas taupīšanas funkciju.
- **Minimāla / Vidēja / Maksimāla** : lieto iepriekš iestatītu enerģijas taupīšanas funkciju.
- **Ekrāna izslēgšana** : ekrāns tiek izslēgts, un tiek atskaņota tikai skaņa. Lai atkal ieslēgtu ekrānu, nospiediet jebkuru tālvadības pults pogu, izņemot barošanas pogu.

**Televizora skaļruņa izmantošana**

**IESTATĪJUMI** ⇨ **AUDIO** ⇨ **Skaņas izeja** ⇨ **TV skaļrunis**

[Atkarīgs no modeļa]

Skaņa tiek padota izmantojot TV skaļruni.

**Ārējā skaļruņa izmantošana**

**IESTATĪJUMI** ⇨ **AUDIO** ⇨ **Skaņas izeja**  
⇨ **Ārējais skaļrunis (optisks)**

[Atkarīgs no modeļa]

Skaņa tiek izvadīta skaļrunī, kas pievienots optiskajam portam.

- SimpLink netiek atbalstīts.

**Digitālās audio izvades izmantošana**

**IESTATĪJUMI** ⇨ **AUDIO** ⇨ **Skaņas izeja**  
⇨ **Ārējais skaļrunis (optisks)** ⇨ **Digitālās skaņas izeja**

[Atkarībā no modeļa]

Iestata digitālā audio izvadi.

Elements	Audio ievade	Digitālā audio izvade
Auto	MPEG Dolby Digital Dolby Digital Plus HE-AAC	PCM Dolby Digital Dolby Digital Dolby Digital
PCM	Visi	PCM

## LG audio ierīces pievienošana un lietošana

IESTATĪJUMI ⇨ AUDIO ⇨ Skaņas izeja  
⇨ LG Skaņas sinhronizācija (optiska)

[Atkarībā no modeļa]  
Pievienojiet LG audio ierīci ar  logotipu optiskajam digitālās audio izejas portam. Izmantojot LG audio ierīci, var izbaudīt klausīties piesātinātu un jaudīgu skaņu.

## Austiņas lietošana

IESTATĪJUMI ⇨ AUDIO ⇨ Skaņas izeja ⇨ Austiņas

[Atkarībā no modeļa]  
Skaņa tiek izvadīta austiņās, kas ir pievienota austiņas/ austiņu portam.

## Audio un video sinhronizēšana

IESTATĪJUMI ⇨ AUDIO ⇨ AV sinhr. pielāgošana

[Atkarīgs no modeļa]  
Tiešā veidā sinhronizē video un audio signālus, ja tie nesakrīt.

- Iestatīt **AV sinhr. pielāgošana** uz **ieslēgt**, skaņas izvadi (televizora skaļruņu vai SPDIF) var pielāgot ekrāna attēlam.

## SIMPLINK lietošana

[Atkarīgs no modeļa]  
SIMPLINK ir funkcija, kas izvēlnē SIMPLINK ļauj ērti vadīt un pārvaldīt dažādas multivides ierīces, izmantojot tikai televizora tālvadības pulti.

- 1 Savienojiet televizora HDMI IN ieejas termināli un SIMPLINK ierīces HDMI izvades termināli, izmantojot HDMI kabeli.
- [Atkarīgs no modeļa]  
Mājas kinozāles ierīcēm ar funkciju SIMPLINK pievienojiet HDMI termināļus, kā norādīts iepriekš, un izmantojiet optisko kabeli, lai pievienotu optisko digitālā audio izvadi no televizora pie SIMPLINK ierīces optiskajai digitālā audio ieejai.
- 2 Atlasiet **IEVADE(IESPĒJA)** ⇨ **Simplink**. Tiek atvērts izvēlnes SIMPLINK logs.
- 3 SIMPLINK iestatījumu lokā iestatiet funkciju SIMPLINK funkciju uz **ieslēgt**.
- 4 Izvēlnes SIMPLINK logā izvēlieties ierīci, kuru vēlaties vadīt.
- Šī funkcija ir saderīga tikai ar ierīcēm, kurām ir SIMPLINK logotips. Pārbaudiet, vai ārējai ierīcei ir SIMPLINK logotips.
- Lai lietotu funkciju SIMPLINK, jāizmanto ātrdarbīgs HDMI® kabelis (ar pievienotu funkciju CEC (Consumer Electronics Control — sadzīves elektronikas vadība)). Ātrdarbīgajiem HDMI® kabeļiem ir 13. numura tapīņa, kas pievienota informācijas apmaiņai starp ierīcēm.

- Ja pārslēgsit uz citu ievadi, SIMPLINK ierīce pārtrauks darboties.
- Ja tiek lietota arī trešās puses ierīce ar HDMI-CEC funkciju, SIMPLINK ierīce var nedarboties pareizi.
- [Atkarīgs no modeļa]  
Izvēlieties vai demonstrējot multivides failus no ierīces ar mājas kinozāles funkciju, automātiski tiek pievienots **HT skaļrunis(Skaļrunis)**. Noteikti pievienojiet ar optisko kabeli (var iegādāties atsevišķi), lai lietotu **HT skaļrunis(Skaļrunis)** funkciju.

## SIMPLINK funkcijas apraksts

- **Tiešā atskaņošana** : Tūlīt atskaņo multivides ierīces saturu televizorā.
- **Multivides ierīces izvēle** : Izvēlas vajadzīgo ierīci SIMPLINK izvēlnē, lai to tūlīt vadītu no televizora ekrāna.
- **Diska atskaņošana** : pārvalda multivides ierīci, izmantojot televizora tālvadības pulti.
- **Visu ierīču izslēgšana** : atvienojot televizoru no elektrotīkla, visas ar to saistītās ierīces tiek izslēdzas.
- **Sinhronizācija ieslēdzot** : televizors automātiski tiek ieslēgts, ja HDMI terminālam pievienotais aprīkojums ar SIMPLINK funkciju sāk atskaņošanu.
- **Skaļrunis** : [Atkarībā no modeļa]  
Izvēlieties vai nu mājas kinozāles, vai arī televizora skaļruni.

## Paroles iestatīšana

IESTATĪJUMI ⇨ BLOKĒT ⇨ Iestatīt paroli

Iestata vai maina televizora paroli.  
Sākotnējā parole ir '0000'.

Ja kā valsts ir izvēlēta Francija, parole nav vis '0000', bet gan '1234'.

Ja kā valsts ir izvēlēta Francija, parole nedrīkst būt '0000'.

## Rūpnīcas iestatījumu atjaunošana

IESTATĪJUMI ⇨ IESPĒJA ⇨ Rūpnīcas iestatījumi

Visa saglabātā informācija tiek izdzēsta, un tiek atiestatīti visi televizora iestatījumi.  
Televizors automātiski ieslēdzas, un visi iestatījumi ir atiestatīti.

- Ja ir iespējota funkcija **Sistēmas bloķēšana**, redzams uznirstošais logs, kurā jāievada parole.
- Neizslēdziet barošanu inicializēšanas laikā.

## USB ierīces noņemšana

### Q.MENU (ĀTRĀ IZVĒLNE) ⇒ USB ierīce

Atlasiet USB atmiņas ierīci, kuru vēlaties noņemt. Kad redzat paziņojumu, ka USB ierīce ir noņemta, atvienojiet ierīci no TV.

- Kad USB ierīce ir atlasīta noņemšanai, to vairs nevar nolasīt. Noņemiet USB atmiņas ierīci un pēc tam pievienojiet to atkārtoti.

## USB atmiņas ierīces izmantošana — brīdinājums

- Ja USB atmiņas ierīcei ir iebūvēta automātiskās atpazīšanas programma vai tā izmanto savu draiveri, ierīce var nedarboties.
- Dažas USB atmiņas ierīces var nedarboties vai darboties nepareizi.
- Izmantojiet tikai USB atmiņas ierīces, kas formatētas failu sistēmai Windows FAT32 vai NTFS.
- Ārējiem USB cietajiem diskem ieteicams izmantot ierīces, kuru nominālais spriegums nav mazāks par 5 V un nominālā strāva nav mazāka par 500 mA.
- Ieteicams izmantot 32 GB vai mazākas ietilpības USB atmiņas kartes un 2 TB vai mazākas ietilpības USB cietos diskus.
- Ja USB cietais disks ar elektroenerģijas taupīšanas funkciju nedarbojas pareizi, izslēdziet un ieslēdziet barošanu. Papildinformāciju skatiet USB ārējā cietā diska lietotāja rokasgrāmatā.
- Dati USB atmiņas ierīcē var tikt bojāti, tāpēc dublējiet svarīgos failus citās ierīcēs. Datu uzturēšana ir lietotāja atbildība, un ražotājs nav atbildīgs par datu zudumu.

## Fails, kuru atbalsta mana multivide

- Maksimālais datu pārsūtīšanas ātrums: 20 Mb/s (megabiti sekundē)
- Atbalstītie ārējo subtitru formāti: \*.srt (SubRip), \*.smi (SAMI), \*.sub (SubViewer, MicroDVD, DVDsubtitleSystem, SubIdx(Vobsub)), \*.ass/\*ssa (SubStation Alpha), \*.txt (TMplayer), \*.psb (PowerDivX)
- Atbalstītie iekšējo subtitru formāti: XSUB (atbalsta iekšējos subtitrus, kas ģenerēti no DivX6)

## Atbalstītie videoformāti

- Maksimums: 1920 x 1080 pie 30p (tikai Motion JPEG 640 x 480 pie 30p)
- .asf, .wmv  
[Video] MPEG-2, MPEG-4 Part2, DivX3.11, DivX4, DivX5, DivX6, XVID, H.264/AVC, VC1(WMV3, WVC1), MP43  
[Audio] WMA Standard, WMA9(Pro), MP3, AAC, AC3, MP3, 3D WMV Single Stream.
- divx, .avi  
[Video] MPEG-2, MPEG-4 Part2, DivX3.11, DivX4, DivX5, DivX6, XVID, H.264/AVC  
[Audio] HE-AAC, LPCM, ADPCM, MPEG- 1 Layer I, MPEG-1 Layer II, Dolby Digital, MPEG-1 Layer III (MP3)
- .ts, .trp, .tp, .mts, .m2ts  
[Video] H.264/AVC, MPEG-2, AVS, VC1  
[Audio] MPEG-1 Layer I, MPEG-1 Layer II, MPEG-1 Layer III (MP3), Dolby Digital, Dolby Digital Plus, AAC, HE-AAC
- .vob  
[Video] MPEG-1, MPEG-2  
[Audio] Dolby Digital, MPEG-1 Layer I, MPEG- 1 Layer II, DVD-LPCM
- mp4, .m4v, .mov  
[Video] MPEG-2, MPEG-4 Part2, DivX3.11, DivX4, DivX5, DivX6, XVID, H.264/AVC  
[Audio] AAC, MPEG-1 Layer III (MP3)
- .mkv  
[Video] MPEG-2, MPEG-4 Part2, DivX3.11, DivX4, DivX5, DivX6, XVID, H.264/AVC  
[Audio] HE-AAC, Dolby Digital, MPEG-1 Layer III (MP3), LPCM
- motion JPEG  
[Video] MJPEG  
[Audio] LPCM, ADPCM
- .mpg, .mpeg, .mpe  
[Video] MPEG-1, MPEG-2  
[Audio] MPEG-1 Layer I, MPEG-1 Layer II, Dolby Digital, LPCM
- dat  
[Video] MPEG-1, MPEG-2  
[Audio] MP2
- flv  
[Video] Sorenson H.263, H.264/AVC  
[Audio] MP3, AAC, HE-AAC
- \*rm, \*rmvb  
[Video] RV30, RV40  
[Audio] Dolby Digital, AAC, HE-AAC, RA6(Cook)
- 3gp, 3gp2  
[Video] H.264/AVC, MPEG-4 Part2  
[Audio] AAC, AMR(NB/WB)
- \*rm/\*rmvb: atkarīgs no modeļa

### Atbalstīties audio formāti

- Faila veids: mp3  
[Bitu pārraides ātrums] 32–320 Kb/s  
[Iztveršanas frekvence] 16–48 kHz  
[Atbalsta] MPEG1, MPEG2, Layer2, Layer3
- Faila tips: AAC  
[Bitu ātrums] Brīvs formāts  
[Iztveršanas frekvence] 8–48 kHz  
[Atbalsts] ADIF, ADTS
- Faila tips: M4A  
[Bitu pārraides ātrums] Brīvs formāts  
[Iztveršanas frekvence] 8–48 kHz  
[Atbalsts] MPEG-4
- Faila tips: WMA  
[Bitu pārraides ātrums] 128–320 Kb/s  
[Iztveršanas frekvence] 8–48 kHz  
[Atbalsta] WMA7, WMA8, WMA9 Standard
- Faila tips: WMA 10 Pro  
[Bitu pārraides ātrums] ~768 kb/s  
[Kanāls/parauga frekvence]  
M0: līdz kanālam 2 pie 48 kHz  
(Izņemot LBR režīmu),  
M1: līdz kanālam 5.1 pie 48 kHz,  
M2: līdz kanālam 5.1 pie 96 kHz  
[Atbalsts] WMA 10 Pro
- Faila tips: OGG  
[Bitu pārraides ātrums] Brīvs formāts  
[Iztveršanas frekvence] 8–48 kHz  
[Atbalsts] OGG Vorbis

### Atbalstītie fotoattēlu formāti

- Kategorija: 2D (jpeg, jpg, jpe)  
[Pieejamais faila tips] SOF0: pamata,  
SOF1: paplašinātais secīgums,  
SOF2: progresīvais  
[Fotoattēlu izmēri] minimālais: 64 x 64,  
Maksimālais: parastais tips: 15 360 (platums) x 8640  
(augstums), Progresīvais tips: 1920 (platums) x 1440  
(augstums)
- Kategorija: BMP  
[Fotoattēlu izmēri] minimālais: 64 x 64,  
Maksimālais: 9600 x 6400
- Kategorija: PNG  
[Pieejamais faila tips] Ar rindpārleci, bez rindpārleces  
[Fotoattēlu izmēri] minimālais: 64 x 64, maksimālais:  
ar rindpārleci: 1200 x 800, bez rindpārleces:  
9600 x 6400
- BMP un PNG formāta failu parādīšana var būt lēnāka nekā JPEG failu parādīšana.

## TĪMEKĻA ROKASGRĀMATAS SKATĪŠANA

Lai iegūtu detalizētu lietotājas rokasgrāmatas informāciju, skatiet vietni [www.lg.com](http://www.lg.com).

## ĀRĒJO VADĪBAS IERĪČU IESTATĪŠANA

Lai iegūtu informāciju par ārējās vadības ierīces iestatīšanu, apmeklējiet vietni [www.lg.com](http://www.lg.com).

## TEHNISKĀ APKOPE

### Televizora tīrīšana

Regulāri tīriet televizoru, lai saglabātu vislabāko attēla kvalitāti un pagarinātu tā kalpošanas laiku.



#### UZMANĪBU!

- Nespiediet, neberzējiet un nesitiet virsmu ar nagu vai asu priekšmetu, jo tādējādi varat saskrāmbāt ekrānu un attēls var tikt izkropļots.
- Neizmantojiet tādas ķīmiskās vielas kā vasks, benzols, spirts, atšķaidītāji, insekticīdi, gaisa atsvaidzinātāji, smērvielas, jo tās var sabojāt ekrāna apdari un izraisīt krāsu izmaiņas.

### Ekrāns, ietvars, korpuss un statnis

- Lai notīrītu putekļus vai nelielus netīrumus, tīriet virsmu ar sausu, tīru un mīkstu drāniņu.
- Lai notīrītu lielus netīrumus, tīriet virsmu ar mīkstu drāniņu, kas mitrināta ar tīru ūdeni vai ūdeni, kuram pievienots maigs mazgāšanas līdzeklis. Pēc tam tūlīt noslaukiet ar sausu drāniņu.



#### UZMANĪBU!

- Vienmēr centieties nepieskarties ekrānam, jo tādā veidā varat radīt tā bojājumus.
- Nespiediet, neberziet un nesitiet ekrāna virsmu ar nagu vai asu priekšmetu, jo tā varat saskrāmbāt ekrānu un attēls var tikt izkropļots.
- Nelietojiet ķīmiskas vielas, jo tās var bojāt ierīci.
- Nesmidziniet šķidrumus uz virsmas. Ja televizorā iekļūst ūdens, tas var izraisīt ugunsgrēku, elektriskās strāvas triecienu vai ierīces nepareiza darbību.

### Strāvas vads

Regulāri noslaukiet visus putekļus un netīrumus, kas sakrājušies uz strāvas vada.

## PROBLĒMU NOVĒRŠANA

Problēma	Risinājums
Nevar vadīt televizora funkcijas, izmantojot tālvadības pulti.	<ul style="list-style-type: none"> <li>• Pārbaudiet televizora tālvadības sensoru un mēģiniet vēlreiz.</li> <li>• Pārbaudiet, vai starp televizoru un tālvadības pulti nav šķēršļu.</li> <li>• Pārbaudiet, vai baterijas darbojas un ir pareizi ievietotas (+ ar +, - ar -).</li> </ul>
Nerāda attēlu, un nav skaņas.	<ul style="list-style-type: none"> <li>• Pārbaudiet, vai televizors ir ieslēgts.</li> <li>• Pārbaudiet, vai strāvas vads ir pievienots sienas kontaktligzdai.</li> <li>• Pārbaudiet, vai sienas kontaktligzda darbojas, pievienojot tai citas ierīces.</li> </ul>
Televizors pēkšņi izslēdzas.	<ul style="list-style-type: none"> <li>• Pārbaudiet strāvas vadības iestatījumus. Strāvas padeve var būt pārtraukta.</li> <li>• Pārbaudiet, vai izvēlnē <b>LAIKS</b> ir aktivizēta funkcija <b>Aut. gaidstāve</b> (atkarībā no modeļa) / <b>Miega taimeris</b> / <b>Izslēgšanas laiks</b>.</li> <li>• Ja televizors ieslēgtā režīmā nesaņem signālu, tas tiks automātiski izslēgts 15 minūtes tam, kad nebūs veikta neviena darbība.</li> </ul>
Pieslēdzoties datoram (HDMI), ekrānā redzams uzraksts "Nav signāla" vai "Nederīgs formāts".	<ul style="list-style-type: none"> <li>• Izslēdziet/ ieslēdziet televizoru ar tālvadības pulti.</li> <li>• Atkal pievienojiet HDMI kabeli.</li> <li>• Restartējiet datoru, kad televizors ir ieslēgts.</li> </ul>







# KORISNIČKI PRIRUČNIK

## LED TV\*

\*LG LED TV poseduje LCD ekran sa LED pozadinskim osvetljenjem.

Pažljivo pročitajte ovo uputstvo pre nego što počnete da koristite uređaj i sačuvajte ga za buduću upotrebu.

[www.lg.com](http://www.lg.com)

## LICENCE

Podržane licence se mogu razlikovati u zavisnosti od modela. Više informacija o licencama potražite na lokaciji [www.lg.com](http://www.lg.com).

SRPSKI



Manufactured under license from Dolby Laboratories.  
Dolby and the double-D symbol are trademarks of Dolby Laboratories.



The terms HDMI and HDMI High-Definition Multimedia Interface, and the HDMI logo are trademarks or registered trademarks of HDMI Licensing LLC in the United States and other countries.



O DIVX VIDEO FORMATU: DivX® je digitalni video format koji je kreirala kompanija DivX, LLC, koja predstavlja ćerku-kompaniju korporacije Rovi. Ovo je zvanični DivX Certified® uređaj koji je podvrgnut strogim testiranjima da reprodukuje DivX video zapise. Više informacija i softverske alatke za konvertovanje datoteka u DivX video zapise potražite na lokaciji [divx.com](http://divx.com).

O DIVX VOD (VIDEO-ON-DEMAND) SADRŽAJIMA: Ovaj DivX Certified® uređaj mora se registrovati da bi mogao da reprodukuje kupljene DivX Video-on-Demand (VOD) filmove. Da biste dobili kôd za registraciju, pronađite odeljak DivX VOD u meniju za podešavanje uređaja. Više informacija o obavljanju registracije potražite na lokaciji [vod.divx.com](http://vod.divx.com).

„Uređaj je DivX Certified® za reprodukovanje DivX® video snimaka do formata HD 1080p, uključujući premium sadržaje“

„DivX®, DivX Certified® i srodni logotipi predstavljaju zaštitne žigove korporacije Rovi ili njenih ćerki-kompanija i koriste se pod licencom.“

„Pokriveno nekim od sledećih patenata u SAD:“  
7,295,673; 7,460,668; 7,515,710; 7,519,274”

## NAPOMENA O SOFTVERU SA OTVORENIM KODOM

Da biste dobili izvorni kod pod GPL, LGPL, MPL i drugim licencama otvorenog izvornog koda koje su sadržane u ovom proizvodu, posetite <http://opensource.lge.com>.

Pored izvornog koda, možete da preuzmete i sve navedene uslove licence, odricanja od garancije i obaveštenja o autorskim pravima.

Kompanija LG Electronics takođe pruža mogućnost slanja izvornog koda na CD-ROM-u, pod uslovom da pokrijete te troškove (koji obuhvataju cenu medija i troškove slanja i isporuke), za šta je neophodno da pošaljete zahtev kompaniji LG Electronics na e-adresu: [opensource@lge.com](mailto:opensource@lge.com). Ova ponuda važi tri (3) godine od datuma kupovine proizvoda.

# BEZBEDNOSNA UPUTSTVA

Pre korišćenja uređaja detaljno pročitajte ova bezbednosna uputstva.



## UPOZORENJE



- Ne postavljajte televizor i daljinski upravljač u sledeća okruženja:
  - Na lokaciju direktno izloženu sunčevim zracima
  - U prostoru s velikom vlažnošću poput kupatila
  - U blizinu bilo kog izvora toplote, poput šporeta i drugih uređaja koji generišu toplotu
  - U blizinu kuhinjskih radnih ploča ili ovlaživača gde lako mogu biti izloženi dejstvu pare ili ulja
  - U zonu izloženu kiši ili vetru
  - U blizinu posuda s vodom poput vaza

U suprotnom može doći do požara, strujnog udara, kvara ili deformacije uređaja.



- Ne stavljajte uređaj na mesta na kojima može biti izložen prašini. To može izazvati opasnost od požara.

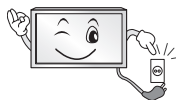

- Utikač napajanja predstavlja uređaj za isključivanje. Utikač mora uvek ostati u funkcionalnom stanju.



- Ne dodirujte utikač napajanja mokrim rukama. Pored toga, ukoliko je kontakt utikača moker ili prašnjav, potpuno osušite utikač ili obrišite prašinu. Višak vlažnosti može izazvati smrtonosni strujni udar.



- Osigurajte da kabl za napajanje bude priključen na uzemljenu strujnu instalaciju. (Ovo ne važi za uređaje koji nemaju uzemljenje.) Strujni udar vas može ubiti ili povrediti.



- Dobro pričvrstite kabl za napajanje. Ukoliko ne pričvrstite dobro kabl za napajanje, može doći do požara.



- Vodite računa da kabl za napajanje ne dođe u dodir sa vrućim predmetima poput grejača. To može izazvati opasnost od požara ili strujnog udara.

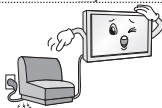

- Ne stavljajte teške predmete na uređaj ili kabl za napajanje. U suprotnom može doći do opasnosti od požara ili strujnog udara.



- Savijte antenski kabl na prelazu između unutrašnjeg i spoljnog dela zgrade kako biste sprečili prodor kiše. Voda koja na ovaj način dospe u uređaj može izazvati njegovo oštećenje i strujni udar.



- Prilikom montaže televizora na zid, osigurajte da ga ne instalirate tako da kablovi za napajanje i prenos signala ne vise sa zadnje strane televizora. To može dovesti do požara i strujnog udara.

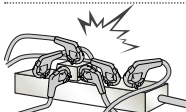

- Ne priključujte preveliki broj električnih uređaja u jednu utičnicu sa više priključaka. U suprotnom može doći do požara usled pregrevanja.

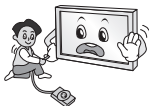

- Nemojte da ispuštate uređaj i pazite da se ne prevrne prilikom priključivanja spoljnih uređaja. U suprotnom može doći do povrede ili oštećenja uređaja.



- Materijal koji upija vlagu iz ambalaže i PVC ambalažu držite dalje od domaćaja dece. Materijal koji upija vlagu je štetan ukoliko ga progutate. Ukoliko dođe do njegovog slučajnog gutanja, naterajte pacijenta na povraćanje i odvedite ga u najbližu bolnicu. Pored toga, PVC ambalaža može izazvati gušenje. Držite je dalje od domaćaja dece.



- Nemojte da dozvoljavate deci da se penju ili oslanjaju na televizor. U suprotnom može doći do preturanja televizora, što može izazvati ozbiljne povrede.



- Pažljivo odložite stare baterije da biste sprečili decu da ih progutaju. U slučaju da dete proguta baterije, odmah ga odvedite lekaru.



- Nemojte da gurate provodnik (poput metalnog štapa) u jedan kraj kabla za napajanje dok je drugi kraj priključen u zidnu utičnicu. Pored toga, ne dodirujte kabl za napajanje odmah nakon što ga priključite u zidnu utičnicu. Strujni udar vas može ubiti. (u zavisnosti od modela)



- Ne postavljajte i ne skladištite zapaljive supstance u blizini uređaja. Postoji opasnost od eksplozije ili požara usled nemarnog tretiranja zapaljivih supstanci.



- Nemojte da ispuštate metalne predmete poput novčića, igala za kosu, metalnih štapova ili žice u uređaj. Isto važi i za zapaljive predmete poput papira i šibica. Neophodno je obratiti posebnu pažnju na decu. Može doći do strujnog udara, požara ili povrede. Ukoliko u uređaj ispuštite strani predmet, izvucite kabl za napajanje i obratite se servisu.



- Ne prskajte uređaj vodom i ne perite ga zapaljivom supstancom (razređivačem ili benzenom). Može doći do požara ili strujnog udara.



- Pazite da uređaj ne bude izložen udarcima, da ništa ne upadne u njega i nemojte da ispuštate predmete na ekran. To može izazvati povrede ili oštećenje uređaja.



- Nikad ne dodirujte uređaj ili antenu tokom udara groma ili olujnog nevremena. Strujni udar vas može ubiti.



- Nikad ne dodirujte zidnu utičnicu u slučaju curenja gasa. Otvorite prozore i provetrite prostoriju. Može doći do požara ili opekotina usled varničenja.



- Nemojte da na svoju ruku rastavljate, popravljate ili modifikujete uređaj. Može doći do požara ili strujnog udara. Obratite se servisu radi provere, kalibracije ili opravke uređaja.



- Ukoliko nastupi bilo koja od sledećih situacija, odmah isključite uređaj iz električne mreže i obratite se lokalnom servisu.
  - Uređaj je udaren
  - Uređaj je oštećen
  - U uređaj su upali strani predmeti
  - Uređaj je počeo da se dimi ili čudno miriše

Ovo može izazvati opasnost od požara ili strujnog udara.



- Ukoliko ne nameravate da koristite uređaj duže vreme, izvucite kabl za napajanje iz njega. Nagomilavanje prašine može izazvati požar, a slabljenje izolacije može dovesti do nas-tanka struje curenja, strujnog udara ili požara.



- Uređaj ne sme biti izložen kapljicama tečnosti i on ne sme biti poprskan, i na njega se ne smeju stavljati predmeti napunjeni tečnošću, poput vaza.

- Nemojte instalirati proizvod na zid gde može biti izložen dejstvu ulja ili uljne pare. To može dovesti do oštećenja uređaja i njegovog padanja sa postolja.



## OPREZ



- Uređaj instalirajte na mestu koje nije izloženo radio-talasima.

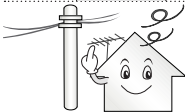

- Između antene i strujnih vodova treba da bude dovoljno mesta kako bi se izbeglo da antena dođe u kontakt sa vodovima, čak i u slučaju da padne. To može dovesti do strujnog udara.



- Nemojte da montirate uređaj na mestima poput nestabilnih policica ili nagnutih površina. Takođe izbegavajte montažu na mestima izloženim vibraciji i mestima koja ne podupiru uređaj u potpunosti. U suprotnom može doći do pada ili prevrtanja uređaja, što može izazvati povrede ili oštećenje uređaja.

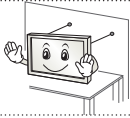

- Ukoliko montirate televizor na stalak, neophodno je da preduzmete korake kako biste sprečili njegovo prevrtanje. U suprotnom može doći do preturanja uređaja, što može izazvati povrede.

- Ako nameravate da montirate uređaj na zid, pričvrstite VESA standardni interfejs za montiranje na zid (opciono delovi) na zadnju stranu televizora. Kada televizor montirate pomoću interfejsa za montiranje na zid (opciono delovi), pažljivo ga pričvrstite kako ne bi pao.

- Koristite isključivo dodatke i pribor koje je naveo proizvođač.



- Montažu antene poverite kvalifikovanom serviseru. Postoji opasnost od požara ili strujnog udara.

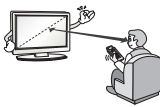

- Preporučujemo da prilikom gledanja televizije održavate rastojanje od najmanje 2 do 7 dužina dijagonale ekrana. Ukoliko dugo gledate televiziju, vid vam se može zamutiti.

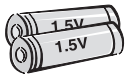

- Koristite samo odgovarajući tip baterije. Postoji opasnost od oštećenja daljinskog upravljača.

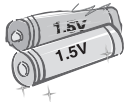

- Ne mešajte nove i stare baterije. To može dovesti do pregrevanja novih baterija i njihovog curenja.

- Baterije ne smeju biti izložene previsokoj temperaturi, npr. držite dalje od direktne sunčeve svetlosti, kamina i grejalica.

- NE stavljajte baterije koje se ne mogu puniti u uređaj za punjenje.

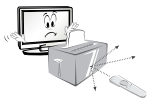

- Osigurajte da se između daljinskog upravljača i odgovarajućeg senzora ne nalaze nikakve prepreke.



- Sunčeva svetlost ili drugi izvor jake svetlosti može ometati signal daljinskog upravljača. U tom slučaju zamračite sobu.



- Prilikom povezivanja spoljnih uređaja poput konzola za video-igre, osigurajte da kablovi za povezivanje budu dovoljno dugački. U suprotnom može doći do pada uređaja, što može izazvati povrede ili oštećenje uređaja.



- Ne uključujte i ne isključujte uređaj postavljanjem utikača u utičnicu, odnosno izvlačenjem utikača iz nje. (Nemojte da koristite utikač umesto prekidača.) To može dovesti do mehaničkog kvara ili strujnog udara.

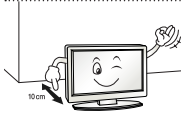

- Postupite u skladu s uputstvom za montažu datim u nastavku da biste sprečili pregrevanje uređaja.
  - Između uređaja i zida potrebno je da postoji razmak od najmanje 10 cm.
  - Ne postavljajte uređaj na mesto na kome ne postoji ventilacija (npr. na policu ili u ormar).
  - Ne postavljajte uređaj na tepih ili jastuk.
  - Osigurajte da stolnjak ili zavesa ne blokiraju otvor za ventilaciju.

U suprotnom može doći do požara.

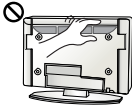

- Pazite da ne dodirnete otvore za ventilaciju nakon dužeg gledanja televizije, zato što mogu postati veoma vrući. To ne utiče na rad i performanse uređaja.

- Povremeno pregledajte kabl uređaja i, u slučaju da primetite vidno oštećenje ili habanje, izvucite ga iz utičnice, prekinite sa korišćenjem uređaja i zatražite od ovlašćenog servisera da vam zameni kabl drugim s istom oznakom modela.



- Pazite da na kontakte utikača i utičnicu ne pada prašina. To može izazvati opasnost od požara.

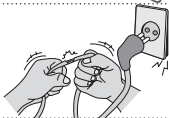

- Zaštite kabl za napajanje od fizičkih i mehaničkih oštećenja, kao što su uvrtanje, savijanje, pritiskanje, priklještenje vratima i gaženje. Posebno obratite pažnju na utikače, zidne utičnice i mesto na kojem kabl izlazi iz uređaja.



- Ne pritisakajte jako panel rukom ili oštrim predmetima poput eksera, obične ili hemijske olovke i pazite da ga ne izgrebete.

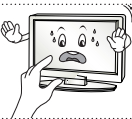

- Izbegavajte da duže vreme držite prste na ekranu. To može dovesti do privremene izobličenosti slike na njemu.



- Prilikom čišćenja uređaja i njegovih delova, najpre isključite napajanje, a zatim ga obrišite mekom krpom. Preteran pritisak može dovesti do ogrebotina ili gubitka boje. Nemojte da prskate uređaj vodom i ne brišite ga vlažnom krpom. Ni u kom slučaju nemojte da koristite sredstva za čišćenje stakla, sredstva za poliranje automobila ili industrijska sredstva za poliranje, abrazive ili vosak, benzen, alkohol itd., jer može doći do oštećenja uređaja.

U suprotnom, može doći do požara, strujnog udara ili oštećenja uređaja (izobličenja, korozije ili pucanja).

- Sve dok je uređaj priključen na zidnu utičnicu, on nije razdvojen od izvora naizmenničnog napona, bez obzira na to da li ste ga isključili pomoću PREKIDAČA.



- Da biste izvukli kabl iz utičnice, povucite utikač. Ukoliko dođe do prekida žica unutar kabla za napajanje, to može izazvati požar.



- Prilikom premeštanja uređaja obavezno najpre isključite napajanje. Zatim izvucite kabl za napajanje, antenski kabl i sve druge priključene kablove. Može doći do oštećenja televizor ili kabla za napajanje, što može izazvati opasnost od požara ili strujnog udara.



- Imajući u vidu težinu uređaja, njegovo premeštanje ili raspakivanje treba da obave dve osobe.  
U suprotnom može doći do povrede.



- Jednom godišnje obratite se servisu radi čišćenja unutrašnjih delova uređaja.  
Ako se nakupi prašina, može doći do mehaničkih kvarova.



- Sve poslove oko servisiranja uređaja poverite kvalifikovanim osobama. Servisiranje je neophodno ukoliko je uređaj na bilo koji način, npr. ukoliko je kabl za napajanje ili utikač oštećen, ukoliko je na uređaj prosuta tečnost ili su u njega upali neki predmeti, ukoliko je bio izložen kiši ili vlazi, kao i ukoliko ne funkcioniše ispravno ili je ispušten.



- Ukoliko je uređaj hladan na dodir, prilikom uključivanja može doći do malog „treperenja“. Ovo je uobičajena pojava i ne znači da je uređaj u bilo kom smislu neispravan.



- Panel uređaja predstavlja proizvod vrhunske tehnologije tipa sa rezolucijom od dva do šest megapiksela. Na panelu možete da uočite sićušne crne tačke i/ili svetle tačke (crvene, plave ili zelene) veličine 1 ppm. One ne predstavljaju kvar i ne utiču na funkcionalnost i pouzdanost uređaja.  
Ovaj fenomen se pojavljuje i kod uređaja drugih proizvođača i ne podleže pravu na zamenu ili povraćaj novca.



- Možda ćete uočiti različito osvetljenje i boju panela u zavisnosti od mesta posmatranja (levo/desno/gore/dole).  
Ovaj fenomen je posledica karakteristika samog panela. On nije povezan sa funkcionalnošću uređaja i ne predstavlja kvar.



- Dugotrajno prikazivanje statične slike (npr. logotipa TV kanala, ekranskog menija ili scene iz video-igre) može dovesti do oštećenja ekrana sa posledicom da slika bude zadržana na ekranu, što je poznato i kao „urezivanje slike“. Garancija ne pokriva urezivanje slike na uređaju.

Izbegavajte duže prikazivanje nepokretne slike na ekranu televizora (2 sata ili duže za LCD, 1 sat ili duže za plazma TV).

Ukoliko je format slike duže vreme podešen na 4:3, može doći do urezivanja slike na ivici ekrana.

Ovaj fenomen se pojavljuje i kod uređaja drugih proizvođača i ne podleže pravu na zamenu ili povraćaj novca.

#### • Zvuci koje uređaj stvara

„Krckanje“: Zvuk krckanja do kojeg dolazi prilikom gledanja ili isključivanja televizora nastaje usled skupljanja plastike usled dejstva toplote i vlage. Ovaj zvuk je uobičajen za uređaje kod kojih je termička deformacija neophodna. Šum električnih kola/zujanje panela: Prekidačko kolo velike brzine koje obezbeđuje jaku struju neophodnu za rad uređaja generiše šum niskog nivoa. Ovaj šum se razlikuje od uređaja do uređaja. On ne utiče na rad i performanse uređaja.

- Nemojte da koristite visokonaponske električne uređaje blizu televizora (npr. električnu mlatilicu za komarce).  
To može dovesti do kvara uređaja.



## Gledanje 3D slika (samo za 3D modele)



### UPOZORENJE

#### Okruženje za gledanje

- Vreme gledanja
  - Prilikom gledanja 3D sadržaja, na svakih sat vremena pravite pauze u trajanju 5–15 minuta. Dugotrajno gledanje 3D sadržaja može izazvati glavobolju, vrtoglavicu, umor ili naprezanje očiju.

#### Osobe kod kojih može doći do napada zbog osetljivosti na svetlost i osobe sa hroničnim oboljenjima

- Pojedini korisnici mogu da dožive napad ili druge neuobičajene simptome kada su izloženi trepćućem svetlu ili određenom svetlosnom šablonu 3D sadržaja.
- Nemojte da gledate 3D video sadržaje ukoliko osećate mučninu, ukoliko ste trudni i/ili bolujete od hroničnog oboljenja poput epilepsije, srčanih oboljenja, povećanog krvnog pritiska itd.
- Gledanje 3D sadržaja nije preporučeno za osobe koje pate od stereoskopskog slepila ili stereoskopske anomalije. Oni mogu iskusiti dvostruke slike ili nelagodu prilikom gledanja ovakvih sadržaja.
- Ukoliko bolujete od strabizma (razrokosti), ambliopije (slabog vida) ili astigmatizma, možda ćete imati problema da detektujete dubinu i možda ćete se lako zamaratati usled dvostrukih slika. Preporučuje se da pravite češće pauze nego što to čine prosečne odrasle osobe.
- Ukoliko se vaš vid na desno i levo oko razlikuje, korigujte ga pre gledanja 3D sadržaja.

#### Simptomi kod kojih je neophodan prekid ili uzdržavanje od gledanja 3D sadržaja

- Nemojte da gledate 3D sadržaje kada osećate umor usled nedostatka sna, prekomernog rada ili pića.
- Ukoliko uočite ove simptome, prestanite da koristite/gledate 3D sadržaje i dovoljno se odmorite kako bi simptomi nestali.
  - Obratite se lekaru ako se ovakvi simptomi često javljaju. Simptomi mogu biti: glavobolja, bol u očima, vrtoglavica, mučnina, drhtavica, zamućenost vida, nelagoda, dvostruka slika, vizuelna neugodnost ili umor.

**OPREZ****Okruženje za gledanje**

- Udaljenost gledanja
  - 3D sadržaje gledajte na udaljenosti od najmanje dve dužine dijagonale ekrana. Ukoliko osetite nelagodnu prilikom gledanja 3D sadržaja, udaljite se od televizora.

**Starost za gledanje**

- Mala deca/deca
  - Korišćenje/gledanje 3D sadržaja je zabranjeno deci mlađoj od 6 godina.
  - Deca mlađa od 10 godina mogu da ishitreno reaguju i previše se uzbude jer se njihov vid još razvija (na primer, mogu pokušati da dodirnu ekran ili skoče u njega). Kada deca gledaju 3D sadržaje, neophodno je obezbediti poseban nadzor i posvetiti im dodatnu pažnju.
  - Deca imaju veći binokularni disparitet 3D sadržaja od odraslih, jer je razmak između njihovih očiju manji nego kod odraslih. Stoga će oni imati utisak veće stereoskopske dubine nego odrasli za istu 3D sliku.
- Tinejdžeri
  - Tinejdžeri mlađi od 19 godina mogu biti osetljivi na svetlosnu stimulaciju usled 3D sadržaja. Posavetujte ih da se uzdrže od dugotrajnog gledanja 3D sadržaja kada su umorni.
- Starije osobe
  - Moguće je da će starije osobe u manjoj meri od mladih uočavati 3D efekte. Nemojte da sedite na manjem rastojanju od televizora od preporučenog.

**Mere opreza prilikom upotrebe 3D naočara**

- Obavezno koristite LG 3D naočari. U suprotnom možda nećete moći da pravilno vidite 3D video sadržaje.
- Nemojte da koristite 3D naočare umesto naočara za ispravljanje vida, naočara za sunce ili zaštitnih naočara.
- Korišćenje modifikovanih 3D naočara može izazvati naprezanje očiju ili izobličenje slike.
- Nemojte da čuvate 3D naočari na izuzetno visokim ili niskim temperaturama. To može dovesti do njihovog izobličenja.
- 3D naočari su nežne i lako se mogu izgrebati. Za brisanje naočara uvek koristite meku i čistu krpu. Nemojte grebati površinu stakala 3D naočara oštrim predmetima i nemojte je čistiti/brisati hemikalijama.

**! NAPOMENA**

- Vaš uređaj može izgledati drugačije od uređaja prikazanog na slici.
- OSD (ekranski meni) vašeg televizora use može neznatno razlikovati od onog koji je prikazan u ovom priručniku.
- Opcije i meniji koji su na raspolaganju mogu da se razlikuju u zavisnosti od vrste ulaznog signala i modela uređaja koji koristite.
- Ovom televizoru mogu biti dodate nove funkcije u budućnosti.
- Televizor se može prebaciti u režim pripravnosti da bi se smanjila potrošnja energije. Televizor treba da isključite ako ga neko vreme nećete gledati, jer tako smanjujete potrošnju električne energije.
- Potrošnju električne energije možete značajno smanjiti ako smanjite nivo osvetljenosti, čime smanjujete i ukupne tekuće troškove.

## MONTIRANJE I PRIPREMA

### Raspakivanje

Proverite da li se u kutiji s uređajem nalaze sledeće stavke. Ukoliko nešto nedostaje, obratite se lokalnom distributeru od koga ste kupili uređaj. Ilustracije u ovom priručniku mogu se razlikovati od stvarnog uređaja i stavki.

**! OPREZ**

- Radi vaše bezbednosti i dužeg radnog veka uređaja, nemojte koristiti pribor koji nije odobren.
- Sva oštećenja i povrede koji nastanu zbog upotrebe pribora koji nije odobren nisu pokrivena garancijom.
- Pojedini modeli se isporučuju s tankom folijom pričvršćenom za ekran. Ovu foliju ne smete da uklanjate.

**! NAPOMENA**

- Predmete koje dobijate sa vašim proizvodom variraju od modela do modela.
- Specifikacije proizvoda i sadržaj ovog priručnika se mogu promeniti bez predhodnog obaveštenja zbog unapređenja funkcija.
- Za optimalno povezivanje, HDMI kablovi i USB uređaji treba da imaju okvire sledećih dimenzija:  
Visina - 10mm, Širina - 18mm. Koristite produžni kabl koji podržava USB 2.0 ako USB kabl i USB memorija ne može da uđe u TV USB port.

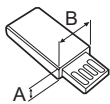
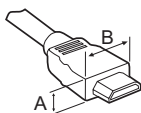

\*A ≍ 10 mm

\*B ≍ 18 mm

- Koristite sertifikovani kabl sa HDMI logotipom.
- Ako ne koristite sertifikovani kabl, slika se možda neće prikazivati na ekranu ili može doći do greške u vezi.  
(Preporučene vrste HDMI kablova)
  - High-Speed HDMI<sup>®</sup>/TM kabl
  - High-Speed HDMI<sup>®</sup>/TM kabl sa Ethernetom

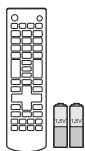

**Daljinski upravljač i baterije (AAA)**



**Korisnički priručnik**



**Kabl za napajanje**

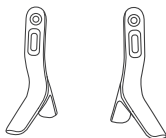

**Osnova postolja**

(samo za modele LB55\*\*, LB56\*\* -ZE / ZC, LB62\*\* -ZA / ZB / ZD)

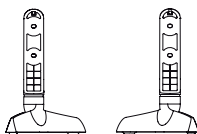

**Osnova postolja**

(samo za modele LB56\*\* -ZT / ZQ, LB62\*\* -ZE)



**Zavrtnji za postolje**

4EA, M4 x L14  
(samo za modele 42/49LB55\*\*, 39/42/47/50/55/60LB56\*\*, 42/49/55LB62\*\*)



**Zavrtnji za postolje**

4EA, M4 x L20  
(samo za modele 32LB55\*\*, 32LB56\*\*, 32LB62\*\*)



**Odstojnici zidnog nosača**

2EA  
(samo za modele 42LB55\*\*, 42LB56\*\*, 42LB62\*\*)



**Fiksiranje kabela**

2EA  
(samo za modele LB55\*\*, LB56\*\* -ZE / ZC / ZT / ZQ, LB62\*\* -ZA / ZB / ZD / ZE)

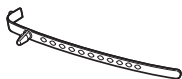

**Držać kabela**

(u zavisnosti od modela)



**Cinema 3D naočare**

Broj komada 3D naočara se može razlikovati u zavisnosti od modela ili države.  
(samo za modele LB62\*\*)

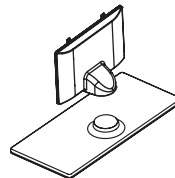

**Telo postolja / Osnova postolja**

(samo za modele LB56\*\* -ZX, LB62\*\* -ZM)



**Zavrtnji za postolje**

4EA, M4 x L20  
(samo za modele LB56\*\* -ZX, LB62\*\* -ZM)



**Gumeni poklopac**

2EA  
(samo za modele LB56\*\* -ZX, LB62\*\* -ZM)

## Opcioni dodaci

Stavke koje se zasebno kupuju mogu biti promjenjene ili izmjenjene bez prethodne najave radi poboljšanja kvaliteta. Ukoliko želite da ih kupite, obratite se distributeru.

Ovi uređaji predviđeni su za rad samo sa pojedinim modelima.

LG uređaj za zvuk

**AG-F\*\*\***  
Cinema 3D naočare

**AG-F\*\*\*DP**  
Dual play naočare

Kompatibilnost	LB56** / LB55**	LB62**
LG uređaj za zvuk	•	•
<b>AG-F***</b> Cinema 3D naočare		•
<b>AG-F***DP</b> Dual play naočare		•

Naziv i dizajn modela mogu da budu izmenjeni u zavisnosti od nadogradnje za funkcije proizvoda, uslova rada i smernica proizvođača.

## Delovi i dugmad

Tip A : LB55\*\*, LB56\*\*-ZE / ZC, LB62\*\*-ZA / ZB / ZD

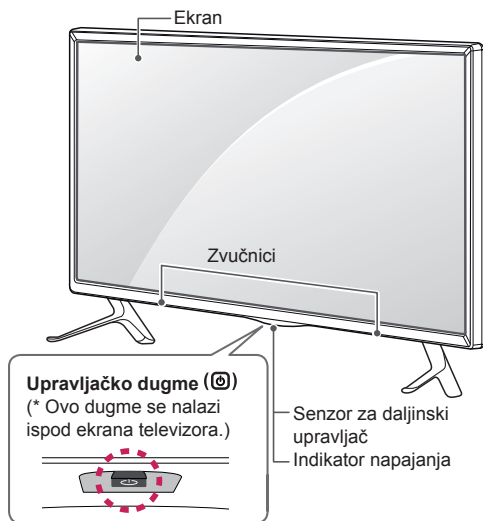

Tip C : LB56\*\*-ZX, LB62\*\*-ZM

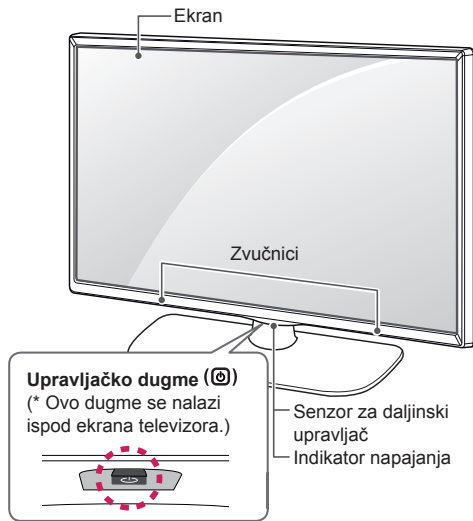

Tip B : LB56\*\*-ZT / ZQ, LB62\*\*-ZE

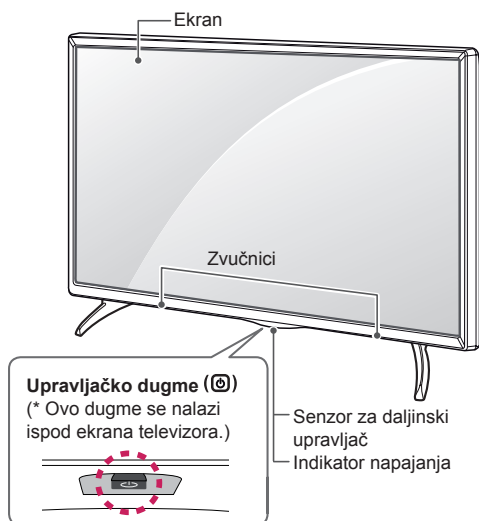

### ! NAPOMENA

- Osvetljenje LG logotipa ili indikator napajanja možete uključiti ili isključiti tako što ćete u glavnom meniju izabrati stavku **OPCIJA**.

## Korištenje upravljačkog dugmeta

Možete jednostavno upravljati funkcijama TV-a pritiskanjem ili pomeranjem upravljačkog dugmeta gore, dole, levo ili desno.

### Osnovne funkcije

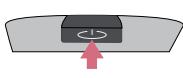
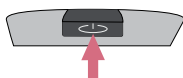
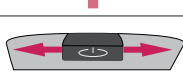
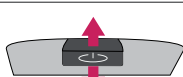
	Uključivanje	Kada je TV isključen, stavite prst na upravljačko dugme i pritisnite ga jednom te pustite.
	Isključivanje	Kada je TV uključen, stavite prst na upravljačko dugme, pritisnite i držite nekoliko sekundi, a zatim ga pustite. (Međutim, ako je dugme Menu (Meni) na ekranu, kada pritisnete i zadržite upravljačko dugme, zatvorite Meni.)
	Upravljanje zvukom	Ako stavite prst iznad upravljačkog dugmeta i gurnete ga levo ili desno, možete podesiti jačinu zvuka po želji.
	Kontrola programa	Ako stavite prst iznad upravljačkog dugmeta i gurnete ga gore ili dole, možete se pomicati po spremjenim programima po želji.





### ! NAPOMENA

- Ako stavite prst na upravljačko dugme i gurnete ga nagore/nadole/nalevo/nadesno, budite pažljivi kako ne biste pritisnuli upravljačko dugme. Ako prvo budete pritisnuli upravljačko dugme, nećete moći da podešavate nivo jačine zvuka i sačuvane programe.

### Podešavanje menija

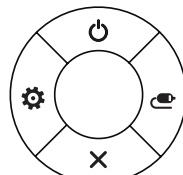
Kada je TV uključen, pritisnite jednom upravljačko dugme.

Stavke (🔌, ⚙️, ✖️, 📶) menija možete podešavati pomeranjem upravljačkog dugmeta gore, dole, levo ili desno.

		<b>Isključivanje televizora</b>	Isključite napajanje.
		<b>Podešavanja</b>	Pristupanje glavnom meniju.
		<b>Zatvori</b>	Brisanje prikaza na ekranu i povratak na gledanje TV-a.
		<b>Ulazna Lista</b>	Promena ulaznog signala.

## Podizanje i premeštanje televizora

Pre nego što započnete premeštanje ili podizanje televizora, pročitajte tekst u nastavku kako biste sprečili ogrebotine ili oštećenja televizora i obezbedili bezbedan transport bez obzira na tip i veličinu televizora.



### OPREZ

- Ne dodirujte ekran, jer ga možete oštetiti.

- Preporučuje se da televizor premeštate u kutiji ili ambalaži u kojoj je isporučen.
- Pre premeštanja ili podizanja televizora, izvucite kabl za napajanje i sve kablove.
- Televizor držite tako da ekran bude okrenut od vas kako biste izbegli oštećenja.



- Čvrsto držite gornji i donji deo okvira televizora. Vodite računa da ne držite providni deo, zvučnik ili rešetku zvučnika.

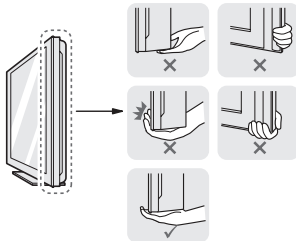

- Transport velikog televizora treba da obavljaju najmanje 2 osobe.
- U slučaju ručnog transporta, televizor držite na način prikazan na sledećoj slici.

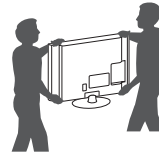

- Prilikom transporta televizor ne izlažite udarcima ili prejakim vibracijama.
- Prilikom transporta televizor držite uspravno. Nikad ga ne okrećite na bok i ne naginjite ga nalevo ili nadesno.
- Ne pritiskajte postolje okvira jer bi se uvijanjem mogao oštetiti ekran.



## Montiranje na sto

- 1 Podignite i postavite u uspravan položaj na stolu.
  - Ostavite prostor od najmanje 10 cm od zida zbog odgovarajuće ventilacije.

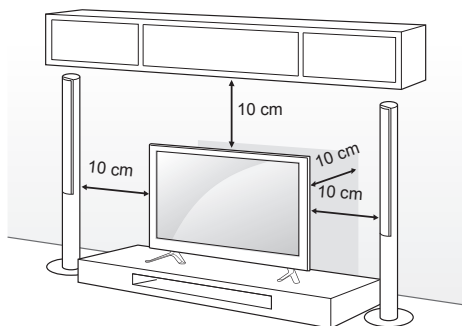

- 2 Povežite kabl za napajanje u zidnu utičnicu.



### OPREZ

- Ne postavljajte televizor blizu izvora toplote niti na njih, jer to može dovesti do požara i drugih oštećenja.

## Pričvršćivanje televizora na zid

(Ova funkcija nije dostupna za sve modele.)

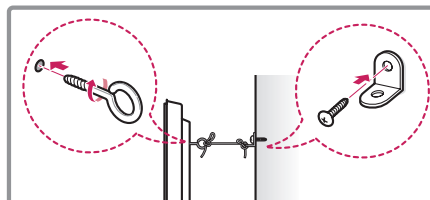
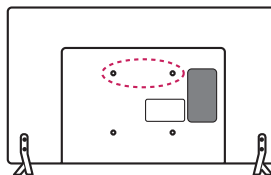

- 1 Umetnite i pričvrstite zavrtnje s ušicom ili nosače televizora i zavrtnje na zadnjoj strani televizora.
  - Ukoliko se na mestu zavrtnja s ušicom nalaze obični zavrtnji, uklonite ih.
- 2 Montirajte nosač na zid i pričvrstite ga zavrtnjima. Poklopite zavrtnje s ušicama na zadnjoj strani televizora sa mestom na kojem se nalazi zidni nosač.
- 3 Jakim kanapom čvrsto povežite zavrtnje sa ušicama i zidni nosač. Obezbedite da kanap bude u vodoravnom položaju.



### OPREZ

- Ne dozvolite da se deca penju ili vešaju o televizor.



### NAPOMENA

- Koristite platformu ili komodu koja je dovoljno jaka i velika da bezbedno može da nosi televizor.
- Nosači, vijci i konopac nisu isporučeni u paketu. Dodatni pribor možete nabaviti kod lokalnog distributera.

## Montiranje na zid

Pažljivo postavite opcioni zidni nosač na zadnju stranu televizora i montirajte ga na čvrst zid pod pravim uglom u odnosu na pod. Ukoliko želite da montirate televizor na zid od nekog drugog građevinskog materijala, obratite se kvalifikovanim osobama.

LG preporučuje da montiranje na zid obavi kvalifikovani profesionalni montažer.

Preporučujemo da koristite LG zidni nosač.

Kada ne koristite LG zidni nosač, koristite zidni nosač koji čvrsto drži uređaj na zidu i pruža dovoljno prostora za povezivanje spoljnih uređaja.

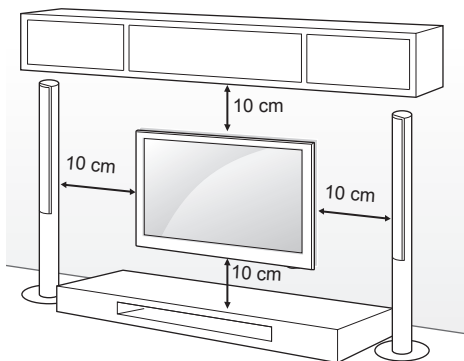

Koristite zavrtnje i zidne nosače koji zadovoljavaju VESA standard. Standardne dimenzije kompleta za montažu na zid date su u sledećoj tabeli.

### Opcioni dodaci (Nosač za montiranje na zid)

Model	32/39LB56** 32LB55** 32LB62**	42/47/50/55LB56** 42/49LB55** 42/49/55LB62**
VESA (A x B)	200 x 200	400 x 400
Standardni zavrtnj	M6	M6
Broj zavrtnja	4	4
Zidni nosač	LSW240B MSW240	LSW440B MSW240
Model	60LB56**	
VESA (A x B)	400 x 400	
Standardni zavrtnj	M6	
Broj zavrtnja	4	
Zidni nosač	LSW440B	

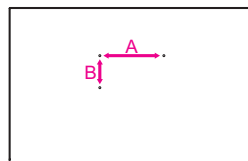

### OPREZ

- Prvo isključite napajanje, a zatim premestite ili postavite televizor. U suprotnom može doći do strujnog udara.
- Ukoliko televizor montirate na plafon ili kosi zid, uređaj može pasti i dovesti do ozbiljnih povreda. Koristite odobreni LG zidni nosač i obratite se distributeru ili kvalifikovanom osoblju.
- Nemojte suviše pritezati zavrtnje, jer to može dovesti do oštećenja televizora i gubitka garancije.
- Koristite zavrtnje i zidne nosače koji zadovoljavaju VESA standard. Garancija ne pokriva bilo kakva oštećenja i povrede koji nastanu zbog pogrešne upotrebe ili korišćenja neodgovarajućeg pribora.

### NAPOMENA

- Koristite zavrtnje koji se nalaze u specifikaciji zavrtnja VESA standarda.
- Komplet za montiranje na zid sadrži priručnik za montažu i neophodne delove.
- Zidni nosač predstavlja opciju. Dodatni pribor možete nabaviti kod lokalnog distributera.
- Dužina zavrtnja se može razlikovati u zavisnosti od zidnog nosača. Proverite da li koristite odgovarajuću dužinu.
- Da biste dobili više informacija, pogledajte priručnik koji se isporučuje sa zidnim nosačem.
- Kada na televizor pričvršćujete nosač za montiranje na zid, postavite odstoynike za montiranje na zid u otvore za montiranje na zid na televizoru da biste podesili vertikalni ugao televizora. (Samo za modele 42LB55\*\*, 42LB56\*\*, 42LB62\*\*)

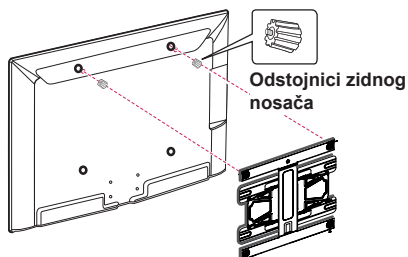

# DALJINSKI UPRAVLJAČ

Opisi u ovom priručniku usklađeni su sa dugmadi na daljinskom upravljaču. Pažljivo pročitajte ovaj priručnik i pravilno koristite televizor. Da biste zamijenili baterije, otvorite poklopac odeljka s baterijama, zamenite baterije (1,5 V AAA) tako da polovi  $\oplus$  i  $\ominus$  odgovaraju oznaci u odeljku, a zatim zatvorite poklopac odeljka za baterije. Da biste uklonili baterije, obavite korake za stavljanje obrnutim redosledom.

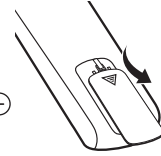

## OPREZ

- Nemojte kombinovati stare i nove baterije, jer to može dovesti do oštećenja daljinskog upravljača.

Usmerite daljinski upravljač prema senzoru za daljinski upravljač na televizoru. (samo za modele LB55\*\*, LB56\*\*)

	<b>(APAJANJE)</b> Uključivanje ili isključivanje televizora.
	<b>TV/RAD</b> Izbor radija, TV i DTV programa.
	<b>SUBTITLE</b> Aktiviranje titla na jeziku koji ste podesili u digitalnom režimu.
	<b>AD</b> Kada pritisnete dugme AD, funkcija audio opisa će biti omogućena.
	<b>RATIO</b> Promena dimenzija slike.
	<b>INPUT</b> Menja izvor ulaznog signala.
<b>Numerička tastatura</b>	Unos brojeva.
<b>LIST</b>	Pristupanje listi snimljenih emisija.
<b>Q.VIEW</b>	Povratak na program koji ste prethodno gledali.
<b>+ / -</b>	Podešava jačinu zvuka.
<b>FAV</b>	Pristupanje listi omiljenih kanala.
<b>GUIDE</b>	Prikazivanje programskog vodiča.
<b>MUTE</b>	Isključivanje svih zvukova.
<b>^ P v</b>	Kretanje kroz snimljene emisije ili kanale.
<b>^ PAGE v</b>	Premeštanje na prethodni ili naredni ekran.
<b>DUGMAD ZA TELETEKST (TEXT / T.OPT)</b>	Ova dugmad se koristi za teletekst.
<b>INFO</b>	Prikazuje informacije o trenutnom programu i ekranu.
<b>SETTINGS</b>	Pristupanje glavnom meniju.
<b>Q.MENU</b>	Pristupanje brzom meniju.
<b>Dugmad za navigaciju (gore/dole/levo/desno)</b>	Kretanje kroz menije ili opcije.
<b>OK</b>	Izbor menija ili opcija i potvrđivanje unosa.
<b>BACK</b>	Vraćanje na prethodni nivo.
<b>EXIT</b>	Brisanje svih prikaza na ekranu i povratak na gledanje televizije.
<b>AV MODE</b>	Izbor AV režima.
<b>REC/*</b>	Započinjanje snimanja i prikazivanje menija za snimanje. (samo za modele koji podržavaju funkciju Time Machine <sup>Ready</sup> )
<b>Kontrolna dugmad (■, ▶, II, ◀, ▶)</b>	Upravljanje menijima MY MEDIA (Moji medijumi), Time Machine <sup>Ready</sup> uređajem i uređajima koji podržavaju funkciju SIMPLINK (USB, SIMPLINK ili Time Machine <sup>Ready</sup> )
<b>1 Dugmad u boji</b>	Služe za pristup specijalnim funkcijama u nekim menijima. (● : Crvena, ● : Zelena, ● : Žuta, ● : Plava)

(samo za modele LB62\*\*)

SRPSKI

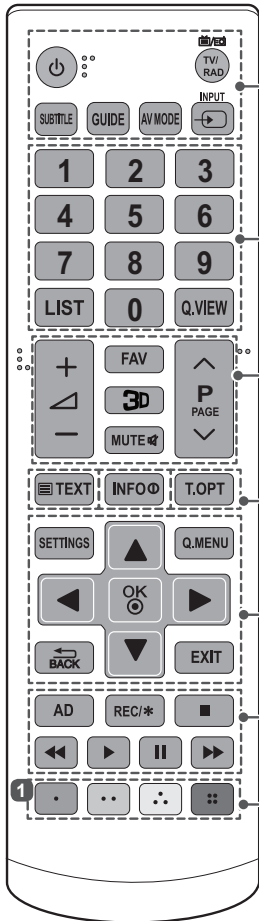

	<b>(APAJANJE)</b> Uključivanje ili isključivanje televizora.
	<b>TV/RAD</b> Izbor radija, TV i DTV programa.
	<b>SUBTITLE</b> Aktiviranje titla na jeziku koji ste podesili u digitalnom režimu.
	<b>GUIDE</b> Prikazivanje programskog vodiča.
	<b>AV MODE</b> Izbor AV režima.
	<b>INPUT</b> Menja izvor ulaznog signala.
	<b>Numerička tastatura</b> Unos brojeva.
	<b>LIST</b> Pristupanje listi snimljenih emisija.
	<b>Q.VIEW</b> Povratak na program koji ste prethodno gledali.
	<b>+ / -</b> Podešava jačinu zvuka.
	<b>FAV</b> Pristupanje listi omiljenih kanala.
	<b>3D</b> Prikazuje 3D video zapise.
	<b>MUTE</b> Isključivanje svih zvukova.
	<b>^ P v</b> Kretanje kroz snimljene emisije ili kanale.
	<b>^ PAGE v</b> Premeštanje na prethodni ili naredni ekran.
	<b>DUGMAD ZA TELETEKST (TEXT / T.OPT)</b> Ova dugmad se koristi za teletekst.
	<b>INFO</b> Prikazuje informacije o trenutnom programu i ekranu.
	<b>SETTINGS</b> Pristupanje glavnom meniju.
	<b>Q.MENU</b> Pristupanje brzom meniju.
	<b>Dugmad za navigaciju (gore/dole/levo/desno)</b> Kretanje kroz menije ili opcije.
	<b>OK</b> Izbor menija ili opcija i potvrđivanje unosa.
	<b>BACK</b> Vraćanje na prethodni nivo.
	<b>EXIT</b> Brisanje svih prikaza na ekranu i povratak na gledanje televizije.
	<b>AD</b> Kada pritisnete dugme AD, funkcija audio opisa će biti omogućena.
	<b>REC/*</b> Započinjanje snimanja i prikazivanje menija za snimanje. (samo za modele koji podržavaju funkciju Time Machine <sup>Ready</sup> )
	<b>Kontrolna dugmad (■, ►, II, ◀, ▶)</b> Upravljanje menijima MY MEDIA (Moji medijumi), Time Machine <sup>Ready</sup> uređajem i uređajima koji podržavaju funkciju SIMPLINK (USB, SIMPLINK ili Time Machine <sup>Ready</sup> )
	<b>1 Dugmad u boji</b> Služe za pristup specijalnim funkcijama u nekim menijima. (■ : Crvena, ■ : Zelena, ■ : Žuta, ■ : Plava)

## POSTAVKE

### Automatsko podešavanje programa

#### SETTINGS ⇨ PODEŠAVANJE ⇨ Automatsko podešavanje

Automatsko podešavanje programa.

- Ako izvor signala nije pravilno povezan, registracija programa možda neće biti uspešna.
- **Automatsko podešavanje** pronalazi samo one programe koji se u tom trenutku emituju.
- Ako je opcija **Zaključav. sistema** aktivirana, pojaviće se prozor u koji treba da unesete lozinku.

### Podešavanje slike pomoću Čarobnjaka za slike

#### SETTINGS ⇨ SLIKA ⇨ Čarobnjak za slike III

[u zavisnosti od modela]

Omogućava kalibrisanje i podešavanje optimalnog kvaliteta slike pomoću daljinskog upravljača i funkcije Čarobnjak za slike, a bez skupih uređaja sa šablonima i pomoći stručnjaka.

### Da biste izabrali Način slike

#### SETTINGS ⇨ SLIKA ⇨ Način slike

Izbor režima slike koji je optimizovan za okruženje u kojem gledate ili željeni program.

- **Živopisno** : Povećava kontrast, osvetljenost i oštrinu kako bi se prikazala živa slika.
- **Standardan** : Prikazuje se slika sa standardnim nivoom kontrasta, osvetljenosti i oštine.
- **Eko/APS** : [u zavisnosti od modela] Funkcija Energy Saver (Ušteda energije) menja postavke televizora kako bi se smanjila potrošnja.
- **Bioskop / Igra** : Prikazuje optimalnu sliku za film, igru i fotografije.
- **Sport** : Optimizacija video slike kod veoma dinamičnih akcija naglašavanjem osnovnih boja poput bele, trava zelene ili nebo plave.
- **ISF Expert (Ekspert)** 1, 2 : Meni za podešavanje kvaliteta slike koji omogućava stručnjacima i amaterima da postignu najbolji doživljaj pri gledanju televizije. Ovo je meni za podešavanje namenjen stručnjacima za podešavanje slike sa ISF sertifikatom. (ISF logotip može se koristiti samo na televizorima sa ISF sertifikatom.) ISFccc: Imaging Science Foundation Certified Calibration Control
- U zavisnosti od ulaznog signala, možda neće biti dostupni svi načini slike.
- Režim **ISF Expert (Ekspert)** namenjen je stručnjacima za podešavanje slike i omogućava upravljanje parametrima slike i njihovo detaljno podešavanje. Kod normalne slike, efekat možda neće biti drastičan.
- Funkcija ISF dostupna je samo za neke modele.

### Podešavanje unapređenog upravljanja

#### SETTINGS ⇨ SLIKA ⇨ Način slike ⇨ Unapređeno upravljanje / Ekspertsko upravljanje

Omogućava kalibrisanje ekrana za svaki režim slike ili podešavanje postavki slike za određeni sadržaj. Prvo izaberite željeni **Način slike**.

- **Dinamički kontrast** : Omogućava podešavanje optimalnog nivoa kontrasta u skladu sa osvetljenošću slike.
- **Dinamička boja** : Omogućava podešavanje boja kako bi izgledale prirodnije.
- **Boja kože** : Omogućava zasebno podešavanje spektra tonova kože kako bi se boja kože prikazivala u skladu sa željama korisnika.
- **Boja neba** : Boja neba može da se podesi zasebno.
- **Boja trave** : Moguće je zasebno podesiti spektar boja iz prirode (livade, brda itd.).
- **Gama** : Omogućava podešavanje krive nijansi u skladu sa izlaznim signalom slike u odnosu na ulazni signal.
- **Skala boja**: Izbor opsega boja koji je moguće prikazati.
- **Izoštrivač ivica**: Prikazuje jasnije i preciznije, ali i prirodne ivice objekata unutar video zapisa.
- **Ekspertski obrazac** : [u zavisnosti od modela] Obrasci koji se koriste za ekspertsko podešavanje
- **Filter boje** : Filtrira određeni spektar RGB boja kako bi se detaljno i precizno podesila zasićenost boja i nijanse.
- **Temp. boje** : Omogućava podešavanje opšteg tona ekrana po želji. U režimu Expert (Ekspert) detaljno podešavanje može se obaviti preko opcije Gama itd.
- **Sistem za upravljanje bojom** : Ovo je sistem koji stručnjaci koriste prilikom podešavanja boja korišćenjem test obrasca. Mogu da izaberu neku od šest oblasti boja (crvenu / zelenu / plavu / cijan / magenta / žutu) bez uticaja na druge boje. Kod normalne slike, promena boje nakon podešavanja možda neće biti primetna.
- U zavisnosti od ulaznog signala ili drugih postavki slike, možda neće biti dostupne sve detaljne stavke za podešavanje.

### Podešavanje dodatne opcije slike

SETTINGS ⇒ SLIKA ⇒ Način slike ⇒ Opcije slike

[u zavisnosti od modela]

Podešavanje detaljnih postavki za sliku.

- **Smanjivanje šuma** : Uklanja šum sa slike.
- **Smanjenje MPEG šuma** : Eliminira šum koji nastaje pri stvaranju digitalnog signala slike.
- **Nivo crnog** : Podešavanje osvetljenosti i kontrasta ekrana u skladu sa nivoom crne boje u ulaznoj slici korišćenjem zatamnjenosti (nivoa crne boje) ekrana.
- **Pravi bioskop** : Omogućava održavanje optimalnog stanja ekrana.
- **Pametna kontrola osvetljenja/SUPER Energy Saving** : [u zavisnosti od modela]  
Smanjivanje potrošnje energije podešavanjem osvetljenosti u skladu sa kretanjem slike na ekranu.
- U zavisnosti od ulaznog signala ili drugih postavki slike, možda neće biti dostupne sve detaljne stavke za podešavanje.

### Korišćenje funkcije TruMotion

SETTINGS ⇒ SLIKA ⇒ TruMotion

[u zavisnosti od modela]

Ispravljanje slike kako bi se pokreti glatkije prikazali.

- **Bez zastoja** : De-Judder / De-Blur radi u višem opsegu u automatskom režimu.
- **Jasno** : De-Judder / De-Blur radi u srednjem opsegu u automatskom režimu.
- **Korisnik** : De-judder/De-blur može se podesiti ručno.  
De-judder: Ova funkcija otklanja podrhtavanje ili vibracije koje potiču od korisnika.  
De-blur: Ova funkcija podešava i uklanja zamućenost slike.

U automatskom režimu opseg podrhtavanja i zamućenosti slike koji zavise od statusa ulaznog video signala kontroliše režim TruMotion.

### Korišćenje funkcije Ušteda energije

SETTINGS ⇒ SLIKA ⇒ Ušteda energije

Ova funkcija štedi električnu energiju tako što prilagođava osvetljenost ekrana.

- **Automatski** : [u zavisnosti od modela]  
Senzor na televizoru detektuje okolno osvetljenje i automatski prilagođava osvetljenost ekrana.
- **Isključeno** : Isključivanje funkcije Ušteda energije.
- **Minimum / Srednje / Maksimum** : Primenjivanje unapred podešenih postavki za uštedu energije.
- **Isključen ekran** : Ekran će biti isključen i čuće se samo zvuk. Pritisnite bilo koje dugme na daljinskom upravljaču osim dugmeta za uključivanje/ isključivanje da biste ponovo uključili ekran.

### Korišćenje TV zvučnika

SETTINGS ⇒ ZVUK ⇒ Izlaz zvuka ⇒ TV zvučnik

[u zavisnosti od modela]

Izlaz zvuka kroz TV zvučnik.

### Korišćenje spoljašnjeg zvučnika

SETTINGS ⇒ ZVUK ⇒ Izlaz zvuka ⇒ Eksterni zvučnik (optički)

[u zavisnosti od modela]

Izlaz zvuka kroz zvučnik koji je povezan na optički priključak.

- SimpLink je podržan.

### Korišćenje digitalnog audio izlaza

SETTINGS ⇒ ZVUK ⇒ Izlaz zvuka ⇒ Eksterni zvučnik (optički) ⇒ Izlaz digitalnog zvuka

[u zavisnosti od modela]

Podešavanje digitalnog audio izlaza.

Stavka	Audio ulaz	Digitalni audio izlaz
Automatski	MPEG Dolby Digital Dolby Digital Plus HE-AAC	PCM Dolby Digital Dolby Digital Dolby Digital
PCM	Sve	PCM

### Povezivanje i korišćenje LG audio uređaja

#### SETTINGS ⇒ ZVUK ⇒ Izlaz zvuka ⇒ LG Sinhronizacija zvuka (optički)

[u zavisnosti od modela]

Uključite LG audio uređaj sa logotipom  u optički digitalni izlazni priključak za zvuk. LG audio uređaj vam omogućava da sa lakoćom dođete do bogatog i moćnog zvuka.

### Korišćenje slušalice

#### SETTINGS ⇒ ZVUK ⇒ Izlaz zvuka ⇒ Slušalice

[u zavisnosti od modela]

Izlaz zvuka kroz slušalicu koja je povezana na priključak za slušalicu.

### Da biste sinhronizovali sliku i zvuk

#### SETTINGS ⇒ ZVUK ⇒ AV sinhr. Podešavanje

[u zavisnosti od modela]

Direktno sinhronizovanje slike i zvuka ako se ne podudaraju.

- Ako opciju **AV sinhr. Podešavanje** podesite na **Uključeno**, moći ćete da sinhronizujete zvuk (sa zvučnika televizora ili SPDIF priključka) i sliku na ekranu.

### Da biste koristili SIMPLINK

[u zavisnosti od modela]

SIMPLINK je funkcija koja vam omogućava da praktično upravljate sa više multimedijalnih uređaja pomoću daljinskog upravljača televizora i SIMPLINK menija.

- 1 HDMI kablom povežite HDMI IN priključak na televizoru i HDMI izlazni priključak na SIMPLINK uređaju.
- [u zavisnosti od modela]  
Kod kućnih bioskopa sa funkcijom SIMPLINK, povežite HDMI priključke kao što je opisano iznad, pa optičkim kablom povežite optički digitalni audio izlaz televizora sa optičkim digitalnim audio ulazom SIMPLINK uređaja.
- 2 Izaberite **ULAZ(OPCIJA) ⇒ SimpLink**.  
Pojaviće se prozor sa SIMPLINK menijem.
- 3 U prozoru Podešavanja u okviru menija SIMPLINK, postavite funkciju SIMPLINK na **Uključeno**.
- 4 U prozoru sa SIMPLINK menijem, izaberite uređaj kojim želite da upravljate.
- Ova funkcija je kompatibilna samo sa uređajima na kojima se nalazi SIMPLINK logotip. Proverite da li se na spoljnom uređaju nalazi SIMPLINK logotip.
- Da biste koristili funkciju SIMPLINK, potrebno je da koristite HDMI® kabl (sa funkcijom CEC (Consumer Electronics Control)). HDMI® kablovi velike brzine imaju povezan 13. pin koji služi za razmenu informacija između uređaja.

- Ako pređete na neki od drugih ulaza, SIMPLINK uređaj će prestati sa radom.
- Ako se koristi i uređaj drugog proizvođača sa funkcijom HDMI-CEC, SIMPLINK uređaj možda neće pravilno raditi.
- [u zavisnosti od modela]  
Ako izaberete ili reprodukujete medije sa uređaja koji ima funkciju kućnog bioskopa, **HT zvučnik(Zvučnik)** biće automatski priključen. Da biste mogli da koristite funkciju **HT zvučnik(Zvučnik)**, potrebno je da povežete uređaje optičkim kablom (prodaje se zasebno).

### Opis funkcije SIMPLINK

- **Direktna reprodukcija** : Sadržaj sa multimedijalnog uređaja odmah se reprodukuje na televizoru.
- **Izbor multimedijalnog uređaja** : Biranje željenog uređaja preko SIMPLINK menija da biste odmah mogli da upravljate njime preko ekrana televizora.
- **Reprodukcija diska** : Upravljanje multimedijalnim uređajem pomoću daljinskog upravljača televizora.
- **Isključivanje svih uređaja** : Kada isključite TV, isključuju se i svi povezani uređaji.
- **Sinhronizovano uključivanje** : Kada uređaj sa SIMPLINK funkcijom koji je priključen na HDMI terminal pokrene reprodukciju, televizor će se automatski uključiti.
- **Zvučnik** : [u zavisnosti od modela]  
Biranje zvučnika kućnog bioskopa ili televizora.

### Za postavljanje lozinke

#### SETTINGS ⇒ ZAKLJUČAJ ⇒ Postavi lozinku

Postavljanje ili menjanje lozinke.

Početna lozinka je '0000'.

Kada se za Državu izabere Francuska, lozinka nije '0000' već je '1234'.

Kada se za Državu izabere Francuska, lozinka ne može biti '0000'.

### Vraćanje na fabričke postavke

#### SETTINGS ⇒ OPCIJA ⇒ Vraćanje na fabričke postavke

Sve sačuvane informacije biće izbrisane, a televizor će biti vraćen na fabričke postavke.

Televizor će se isključiti i ponovo uključiti, a sve postavke biće vraćene na podrazumevane vrednosti.

- Ako je uključena opcija **Zaključavanje sistema**, pojaviće se iskaćuci prozor za unos lozinke.
- Nemojte isključivati napajanje uređaja dok je u toku vraćanje na fabričke postavke.

## Da biste uklonili USB uređaj

### Q.MENU ⇨ USB uređaj

Izaberite USB uređaj koji želite da uklonite.

Kada se pojavi poruka koja vas obaveštava da je USB uređaj uklonjen, izvucite uređaj iz televizora.

- Nakon što ste izabrali da uklonite USB uređaj, televizor više neće moći da ga čita. Uklonite USB uređaj, a zatim ga ponovo priključite.

## Korišćenje USB uređaja - upozorenje

- Ako USB uređaj ima ugrađeni program za automatsko prepoznavanje ili koristi poseban upravljački program, možda nećete moći da ga koristite.
- Neki USB uređaji možda neće raditi ili neće raditi ispravno.
- Koristite samo USB uređaje koji su formatirani Windows FAT32 ili NTFS sistemom datoteka.
- Ako koristite spoljni USB čvrsti disk, preporučujemo da koristite uređaje čiji je nominalni napon manji od 5 V, a nominalna struja manja od 500 mA.
- Preporučujemo da koristite USB memorijske uređaje čiji je kapacitet 32 GB ili manji i USB čvrste diskove čiji je kapacitet 2 TB ili manji.
- Ako USB čvrsti disk sa funkcijom uštede energije ne radi pravilno, uključite i isključite napajanje. Više informacija potražite u korisničkom priručniku USB čvrstog diska.
- Postoji mogućnost da dođe do oštećenja podataka na USB uređaju, pa obavezno napravite rezervnu kopiju važnih datoteka na nekom drugom uređaju. Korisnik je sam odgovoran za čuvanje podataka, pa proizvođač ne snosi odgovornost za njihov gubitak.

## Podržani formati datoteka za funkciju

### Moji medijumi

- Maksimalna brzina protoka podataka: 20 Mb/s (megabita u sekundi)
- Podržani formati spoljašnjeg titla: \*.srt (SubRip), \*.smi (SAMI), \*.sub (SubViewer, MicroDVD, DVD-subtitleSystem, SubIdx(Vobsub)), \*.ass/\*.ssa (Sub-Station Alpha), \*.txt (Tmplayer), \*.psb (PowerDivX)
- Podržani formati unutrašnjeg titla: XSUB (podržava unutrašnje titlove generisane u okviru standarda DivX6)

## Podržani video formati

- Maksimalno: 1920 x 1080 pri 30p (samo Motion JPEG 640 x 480 pri 30p)
- .asf, .wmv  
[Video] MPEG-2, MPEG-4 Part2, DivX3.11, DivX4, DivX5, DivX6, XVID, H.264/AVC, VC1(WMV3, WVC1), MP43  
[Audio] WMA Standard, WMA9(Pro), MP3, AAC, AC3, MP3, 3D WMV Single Stream.
- divx, .avi  
[Video] MPEG-2, MPEG-4 Part2, DivX3.11, DivX4, DivX5, DivX6, XVID, H.264/AVC  
[Audio] HE-AAC, LPCM, ADPCM, MPEG-1 Layer I, MPEG-1 Layer II, Dolby Digital, MPEG-1 Layer III (MP3)
- .ts, .trp, .tp, .mts, .m2ts  
[Video] H.264/AVC, MPEG-2, AVS, VC1  
[Audio] MPEG-1 Layer I, MPEG-1 Layer II, MPEG-1 Layer III (MP3), Dolby Digital, Dolby Digital Plus, AAC, HE-AAC
- .vob  
[Video] MPEG-1, MPEG-2  
[Audio] Dolby Digital, MPEG-1 Layer I, MPEG-1 Layer II, DVD-LPCM
- mp4, .m4v, .mov  
[Video] MPEG-2, MPEG-4 Part2, DivX3.11, DivX4, DivX5, DivX6, XVID, H.264/AVC [Audio] AAC, MPEG-1 Layer III (MP3)
- .mkv  
[Video] MPEG-2, MPEG-4 Part2, DivX3.11, DivX4, DivX5, DivX6, XVID, H.264/AVC [Audio] HE-AAC, Dolby Digital, MPEG-1 Layer III (MP3), LPCM
- motion JPEG  
[Video] MJPEG  
[Audio] LPCM, ADPCM
- .mpg, .mpeg, .mpe  
[Video] MPEG-1, MPEG-2  
[Audio] MPEG-1 Layer I, MPEG-1 Layer II, Dolby Digital, LPCM
- dat  
[Video] MPEG-1, MPEG-2  
[Audio] MP2
- flv  
[Video] Sorenson H.263, H.264/AVC  
[Audio] MP3, AAC, HE-AAC
- \*rm, \*rmvb  
[Video] RV30, RV40  
[Audio] Dolby Digital, AAC, HE-AAC, RA6(Cook)
- 3gp, 3gp2  
[Video] H.264/AVC, MPEG-4 Part2  
[Audio] AAC, AMR(NB/WB)
- \*rm / \*rmvb : u zavisnosti od modela



## Podržani audio formati

- Tip datoteke : mp3  
[Brzina u bitovima] 32 Kbps - 320 Kbps  
[Frekvencija uzorkovanja] 16 kHz - 48 kHz  
[Podrška] MPEG1, MPEG2, Layer2, Layer3
- Tip datoteke : AAC  
[Brzina u bitovima] slobodan format  
[Frekvencija uzorkovanja] 8 kHz ~ 48 kHz  
[Podrška] ADIF, ADTS
- Tip datoteke : M4A  
[Brzina u bitovima] slobodan format  
[Frekvencija uzorkovanja] 8 kHz ~ 48 kHz  
[Podrška] MPEG-4
- Tip datoteke : WMA  
[Brzina u bitovima] 128 kbps ~ 320 kbps  
[Frekvencija uzorkovanja] 8 kHz ~ 48 kHz  
[Podrška] WMA7, WMA8, WMA9 Standard
- Tip datoteke : WMA 10 Pro  
[Brzina u bitovima] ~ 768 kbps  
[Kanal/frekvencija uzorkovanja]  
M0: do 2 kanala pri 48 kHz  
(Osim LBR režima),  
M1: do 5.1 kanala pri 48 kHz,  
M2: do 5.1 kanala pri 96 kHz  
[Podrška] WMA 10 Pro
- Tip datoteke : OGG  
[Brzina u bitovima] slobodan format  
[Frekvencija uzorkovanja] 8kHz ~ 48 kHz  
[Podrška] OGG Vorbis

## Podržani formati fotografija

- Kategorija : 2D(jpeg, jpg, jpe)  
[Dostupni tipovi datoteka] SOF0: Baseline,  
SOF1: Extend Sequential,  
SOF2: Progressive
- [Veličina fotografije] minimalna: 64 x 64, maksimalna: normalni tip: 15360 (Š) x 8640 (V) Progresivni tip: 1920 (Š) x 1440 (V)
- Kategorija : BMP  
[Veličina fotografije] Minimalno: 64 x 64 Maksimalno : 9600 x 6400
- Kategorija : PNG  
[Dostupni tipovi datoteka] prepleteni, neprepleteni  
[Veličina fotografije] minimalna: 64 x 64, maksimalna: prepletena: 1200 x 800, neprepletena: 9600 x 6400
- Datoteke u formatima BMP i PNG će se možda sporije prikazivati od JPEG datoteka.

## PRISTUPANJE PRIRUČNIKU NA VEBU

Detaljno korisničko uputstvo potražite na adresi [www.lg.com](http://www.lg.com).

## KONFIGURACIJA SPOLJAŠNJEG KONTROLNOG UREĐAJA

Informacije o spoljašnjem kontrolnom uređaju potražite na [www.lg.com](http://www.lg.com).

## ODRŽAVANJE

### Čišćenje televizora

Redovno čistite televizor kako biste održali najbolje performanse i produžili njegov radni vek.



#### OPREZ

- Prvo, isključite napajanje i izvucite kabl za napajanje i sve ostale kablove.
- Ako se televizor neće koristiti duži vremenski period, izvucite kabl za napajanje iz zidne utičnice da biste sprečili moguća oštećenja od udara groma ili strujnog udara.

### Ekran, okvir, komoda i postolje

- Da biste uklonili prašinu i male nečistoće, obrišite površinu suvom, čistom i mekom krpom.
- Da biste uklonili velike nečistoće, obrišite površinu mekom krpom nakvašenom čistom vodom ili razblaženim blagim deterdžentom. Odmah zatim obrišite suvom krpom.



#### OPREZ

- Ne dodirujte ekran, jer ga možete oštetiti.
- Nemojte gurati, grebati ili udarati površinu ekrana noktima ili ostrim objektima jer to može dovesti do ogrebotina ili izobličenja slike.
- Ne koristite bilo kakva hemijska sredstva, jer ona mogu oštetiti uređaj.
- Nemojte prskati tečnost po površini uređaja. Ukoliko voda prodre u televizor, može doći do požara, strujnog udara ili kvara.

### Kabl za napajanje

Redovno uklanjajte nagomilanu prašinu ili nečistoću sa kabla za napajanje.

## REŠAVANJE PROBLEMA

Problem	Rešenje
Nije moguće upravljati televizorom pomoću daljinskog upravljača.	<ul style="list-style-type: none"> <li>• Proverite senzor za daljinski upravljač na televizoru, a zatim pokušajte opet.</li> <li>• Proverite da li ima prepreka između televizora i daljinskog upravljača.</li> <li>• Proverite da li baterije rade i da li su pravilno postavljene (⊕ na ⊕, ⊖ na ⊖).</li> </ul>
Nema slike i zvuka.	<ul style="list-style-type: none"> <li>• Proverite je li uređaj uključen.</li> <li>• Proverite da li je kabl za napajanje povezan u zidnu utičnicu.</li> <li>• Proverite da li postoji problem u zidnoj utičnici povezivanjem drugih uređaja.</li> </ul>
Televizor se iznenada isključuje.	<ul style="list-style-type: none"> <li>• Proverite postavke napajanja. Moguće je da je došlo do prekida u napajanju.</li> <li>• Proverite da li je funkcija <b>Aut. rež. priprav.</b>(u zavisnosti od modela) / <b>Sleep tajmer / Vreme isključivanja</b> aktivirana u postavkama menija <b>VREME</b>.</li> <li>• Ako nema signala na uključenom televizoru, televizor će se automatski isključiti nakon 15 minuta neaktivnosti.</li> </ul>
Kada televizor povežete sa računarom (HDMI), prikazaće se poruka „Nema signala“ ili „Nevažeci format“.	<ul style="list-style-type: none"> <li>• Uključite/isključite televizor pomoću daljinskog upravljača.</li> <li>• Ponovo povežite HDMI kabl.</li> <li>• Kada uključite televizor, ponovo pokrenite računar.</li> </ul>





# KORISNIČKI PRIRUČNIK

## LED TV\*

\*LG LED TV ima LCD zaslon s LED pozadinskim osvjetljenjem.

Prije rukovanja uređajem pažljivo pročitajte ovaj priručnik i zadržite ga za buduće potrebe.

[www.lg.com](http://www.lg.com)

## LICENCE

Podržane licence mogu se razlikovati ovisno o modelu. Za dodatne informacije o licencama posjetite [www.lg.com](http://www.lg.com).



Proizvedeno pod licencom Dolby Laboratories.  
Dolby i duplo-D simbol su zaštitne marke Dolby Laboratories.



The terms HDMI and HDMI High-Definition Multimedia Interface, and the HDMI logo are trademarks or registered trademarks of HDMI Licensing LLC in the United States and other countries.



O DIVX VIDEOZAPISIMA: DivX® je format digitalnih videozapisa koji je stvorila tvrtka DivX, LLC, podružnica tvrtke Rovi Corporation. Ovo je ovlašteni DivX Certified® uređaj koji je prošao stroga ispitivanja kako bi se provjerilo mogu li se reproducirati DivX videozapisi. Na web-mjestu [divx.com](http://divx.com) možete pronaći dodatne informacije i softverske alate za konverziju svojih datoteka u DivX video.

O DIVX VIDEOZAPISIMA NA ZAHTJEV: Ovaj uređaj s certifikatom DivX Certified® potrebno je registrirati kako bi mogao reproducirati kupljen sadržaj DivX videozapisa na zahtjev (VOD). Kako biste dobili registracijsku šifru, pronađite odjeljak DivX VOD na izborniku za postavljanje uređaja. Na web-mjestu [vod.divx.com](http://vod.divx.com) potražite dodatne informacije o dovršetku registracije.

"DivX Certified® za reprodukciju DivX® sadržaja do razlučivosti HD 1080p, uključujući i premium sadržaj."

"DivX®, DivX Certified® i srodni logotipovi zaštićeni su znakovi tvrtke Rovi Corporation ili njenih podružnica te se koriste prema licenci."

"Pokriveno jednim ili više sljedećih patenata u SAD-u:  
7,295,673; 7,460,668; 7,515,710; 7,519,274"

## OBAVIJEST S INFORMACIJAMA O SOFTVERU S OTVORENIM IZVORNIM KODOM

Za pristup otvorenom kodu prema licencama GPL, LGPL, MPL i ostalim licencama za softver s otvorenim kodom sadržan u ovom uređaju posjetite <http://opensource.lge.com>.

Osim izvornog koda, možete preuzeti sve predmetne uvjete licence, izjave o odricanju odgovornosti i napomene o autorskim pravima.

LG Electronics isporučit će vam otvoreni izvorni kod na CD-ROM mediju pri čemu će se naplatiti dostava takvog medija (tj. trošak nabave medija, poštarina i dostava) ako e-poštom uputite zahtjev na [opensource@lge.com](mailto:opensource@lge.com). Ta ponuda vrijedi tri (3) godine od datuma nabave proizvoda.

# SIGURNOSNE UPUTE



Prije korištenja proizvoda pažljivo pročitajte ove sigurnosne mjere.



## UPOZORENJE



- TV niti daljinski upravljač u okruženja koja odlikuje:
  - izloženost izravnim zrakama sunca
  - visoka vlažnost (poput kupaonice)
  - blizina bilo kojeg izvora topline, primjerice peći ili drugih uređaja koji proizvode toplinu
  - blizina kuhinjskih radnih ploha uz koje uređaj može biti izložen pari ili ulju
  - izloženost kiši ili vjetru
  - blizina posuda s vodom poput vaza

U suprotnom može doći do požara, strujnog udara, kvara ili deformacije proizvoda.



- Nemojte postavljati uređaj na mjesto gdje bi mogao biti izložen prašini. To bi moglo dovesti do opasnosti od požara.

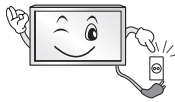

- Mrežni utikač služi za iskopčavanje uređaja. Utikač uvijek mora biti potpuno funkcionalan.



- Nemojte dodirivati utikač napajanja mokrim rukama. Uz to, ako je kontakt utikača napajanja mokr ili pokriven prašinom, potpuno osušite utikač, odnosno uklonite prašinu. Višak vlage može dovesti do smrtonosnog strujnog udara.



- Kabel napajanja svakako mora biti spojen s uzemljenjem. (Osim u slučaju uređaja koji se ne uzemljuju.)  
Može doći do strujnog udara sa smrtnim posljedicama ili do ozljede.



- Gurnite utikač u utičnicu do kraja. Ako to ne učinite, može doći do požara.



- Pripazite da kabel napajanje ne dođe u dodir s vrućim predmetima, primjerice grijačem. To bi moglo dovesti do požara ili opasnosti od strujnog udara

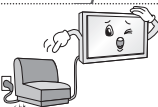

- Na kabele napajanja nemojte postavljati teške predmete niti sam proizvod. U suprotnom može doći do požara ili strujnog udara.



- Pri provlačenju antenskog kabela s vanjskog u unutarnji dio zgrade oblikujte petlju kako kiša ne bi dospjela u unutrašnjost. Prodor kiše mogao bi oštetiti proizvod i prouzročiti strujni udar.



- Pri montaži TV-a na zid pripazite da kabeli napajanja i signala na prolaze sa stražnje strane TV-a.  
To može prouzročiti požar ili strujni udar.

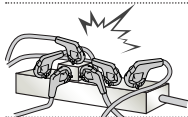

- Nemojte priključivati prevelik broj uređaja na isti produžni kabel.  
U suprotnom zbog pregrijavanja može doći do požara.

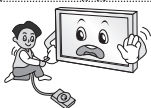

- Tijekom priključivanja vanjskih uređaja pripazite kako ne biste ispustili proizvod, odnosno kako vam proizvod ne bi ispao.  
U suprotnom može doći do tjelesne ozljede ili oštećenja proizvoda.



- Držite vinilni materijal za pakiranje i materijal za odvlaživanje iz pakiranja podalje od djece.  
Materijal za odvlaživanje štetan je ako se proguta. U slučaju nehotičnog gutanja natjerajte pacijenta na povraćanje i odvedite ga u najbližu bolnicu. Vinil pakiranja može, uz to, biti uzrokom gušenja. Držite ga izvan dohvata djece.



- Nemojte dopustiti djecu da se drže za TV ili vješaju o njega.  
U suprotnom TV može pasti, što može prouzročiti težu tjelesnu ozljedu.



- Pažljivo odložite potrošene baterije kako ih djeca ne bi pojela.  
U slučaju da dijete proguta bateriju, odmah ga odvedite liječniku.



- Nemojte umetati vodič (poput metalne igle za pletenje) u završetak kabela napajanja dok je kabel priključen na mrežnu utičnicu u zidu. Uz to, nemojte dodirivati kabel napajanja odmah nakon priključivanja na mrežnu utičnicu.  
Strujni udar može biti smrtonosan.  
(ovisno o modelu)



- Nemojte stavljati zapaljive stvari u blizinu proizvoda niti ih pohranjivati u njegovoj blizini.  
Nepažljivo rukovanje zapaljivim tvarima može dovesti do opasnosti od eksplozije ili požara.



- Pripazite da vam metalni predmeti poput kovanica, ukosnica, igala ili žica, odnosno zapaljivi predmeti poput papira ili šibica ne upadnu u proizvod. Djeca bi trebala biti osobito pažljiva.  
Može doći do strujnog udara, požara ili ozljede. Ako strani predmet upadne u proizvod, iskopčajte kabel napajanja i obratite se servisnom centru.



- Nemojte proizvod špricati vodom niti ga trljati zapaljivom tvari (otapalo ili benzen). Može doći do nezgode s požarom ili strujnim udarom.



- Nemojte podvrgavati uređaj udarcima niti dopustiti da strana tijela padnu u uređaj te pazite da ništa ne padne na ekran.  
Možete se ozlijediti ili se proizvod može oštetiti.





- Nikada nemojte dodirivati uređaj niti antenu tijekom sijevanja ili grmljavinske oluje. Strujni udar može biti smrtonosan.



- Nikada nemojte dodirivati mrežnu utičnicu ako je došlo do istjecanja plina, već otvorite prozore i prozračite prostoriju. Može doći do požara potaknutog iskrenjem.



- Nemojte rastavljati, popravljati niti mijenjati proizvod po vlastitom nahođenju. Može doći do nezgode s požarom ili strujnim udarom. Kontaktirajte servisni centar radi provjere, kalibracije ili popravka.



- Ako dođe do bilo kojeg od sljedećih događaja, odmah iskopčajte proizvod i obratite se lokalnom servisnom centru.
  - Proizvod je izložen udarcu
  - Proizvod je oštećen
  - U proizvod su dospjeli strani predmeti
  - Proizvod se dimi ili stvara čudan miris

Zbog navedenog može doći do požara ili strujnog udara.



- Ako proizvod ne namjeravate koristiti dulje vrijeme, iskopčajte kabel napajanja iz uređaja. Pašina koja padne može prouzročiti požar, a pad kvalitete izolacije može dovesti do propuštanja struje, strujnog udara ili požara.



- Uređaj se ne smije izlagati kapanju ni zapljuskivanju te se na njega ne smiju stavljati predmeti ispunjeni vodom poput vaza.

- Ovaj uređaj nemojte postaviti na zid ako bi tamo mogao biti izložen ulju ili isparavanju ulja. Time se može prouzročiti oštećenje uređaja i njegovo ispadanje iz postolja.



## OPREZ



- Montirajte uređaj na mjesto na kojemu nije izložen radiovalovima.

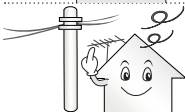

- Između vanjske antene i vodova napajanja moralo bi biti dovoljno mjesta da antena u slučaju pada ne zahvati vodove. To bi moglo dovesti do strujnog udara.



- Nemojte montirati uređaj na nestabilne police ili na podloge pod nagibom. Izbjegavajte, također, mjesta na kojima se pojavljuju vibracije ili ona koja proizvodu ne pružaju dovoljnu potporu. U suprotnom se uređaj može prevrnuti ili pasti i izazvati štetu ili ozljede.

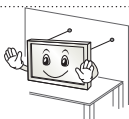

- Ako TV postavite na postolje, treba poduzeti mjere kako se proizvod ne bi prevrnuo. U suprotnom proizvod može pasti, što može prouzročiti tjelesne ozljede.

- Ako televizor želite montirati na zid, priključite VESA priključak za montiranje na zid (dodatni dijelovi) na stražnji dio televizora. Kad uređaj postavljate na zid uz pomoć zidnog nosača (dodatni dijelovi), pažljivo ga pričvrstite kako ne bi pao.

- Koristite samo nastavke / dodatke koje navodi proizvođač.



- Pri montaži antene obratite se kvalificiranom serviseru. To bi moglo dovesti opasnosti od požara ili strujnog udara.

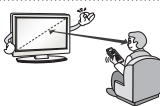

- Preporučujemo da televizijski program gledate s udaljenosti od najmanje 2 do 7 dijagonala ekrana. Ako televiziju gledate dulje vrijeme, to može zamutiti vid.

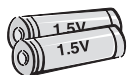

- Koristite samo navedenu vrstu baterije. U suprotnom bi moglo doći do oštećenja daljinskog upravljača.

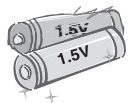

- Ne kombinirajte nove baterije sa starima. To bi moglo dovesti do pregrijavanja i curenja baterija.

- Baterije ne izlažite previsokoj temperaturi, odnosno držite podalje od izravne sunčeve svjetlosti, otvorenog plamena i električnih grijača.

- NE stavljajte baterije koje nisu punjive u uređaj za punjenje.



- Pripazite da između daljinskog upravljača i senzora za daljinski upravljač nema predmeta.



- Sunčevo svjetlo ili neki drugi izvor jakog svjetla može ometati signal daljinskog upravljača. U tom slučaju zamračite prostoriju.

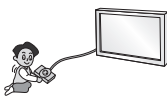

- Pri povezivanju vanjskih uređaja poput konzola za videoigre, pripazite jesu li spojni kabeli dovoljno dugački. U suprotnom se uređaj može prevrnuti i izazvati štetu ili ozljede.



- Proizvod nemojte uključivati/isključivati ukopčavanjem ili iskopčavanjem utikača napajanja iz utičnice. (Utikač nemojte koristiti kao prekidač.) To može dovesti do mehaničkog kvara ili strujnog udara.

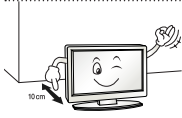

- Slijedite donje upute za montažu kako se uređaj ne bi pregrijavao.
  - Udaljenost između proizvoda i zida mora biti veća od 10 cm.
  - Nemojte montirati proizvod na mjesto na kojem nema prozračivanja (npr. na policu ili u ormarić).
  - Nemojte postavljati proizvod na tepih ili na jastuk.
  - Pazite da stolnjak ili zavjesa ne blokira ventilacijski otvor.

U suprotnom može doći do požara.

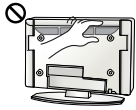

- Vodite računa da ne dodirujete ventilacijske otvore prilikom dužeg gledanja televizije jer se ventilacijski otvori mogu zagrijati. To ne utječe na funkcioniranje niti na djelotvornost proizvoda.

- S vremena na vrijeme provjerite kabel uređaja i ako njegov izgled otkriva oštećenja, iskopčajte ga, prestanite s upotrebom uređaja i pozovite ovlaštenog servisera koji će kabel zamijeniti jednakim zamjenskim kabelom.



- Nemojte dopustiti da se prašina skuplja na kontaktima utikača ili zidne utičnice. To bi moglo dovesti do opasnosti od požara.

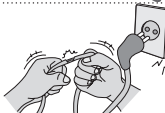

- Kabel napajanja zaštitite od fizičkog ili mehaničkog habanja, zakretanja, uvijanja; nemojte ga pritiskati, zaglavljivati vratima ili hodati po njemu. Naročito pazite na priključke, zidne utičnice i mjesto na kojem kabel izlazi iz uređaja.



- Nemojte jače pritiskati ekran rukom niti oštrim predmetom poput čavla, olovke ili kemijske olovke, odnosno nemojte ga ogrepsti.



- Izbjegavajte dodirivanje LCD ekrana i ne držite dugo prste na njemu. To bi moglo prouzročiti privremena izobličenja na zaslonu.



- Pri čišćenju proizvoda i komponenti od kojih se sastoji prvo iskopčajte uređaj iz napajanja, a zatim ga obrišite mekom krpom. Korištenje pretjeranog pritiska može dovesti do grebanja ili gubitka boje. Nemojte špricati uređaj vodom niti ga brisati mokrom krpicom. Nikada nemojte koristiti sredstvo za pranje stakla, sredstvo za laštenje automobila ni industrijsko sredstvo za laštenje, abrazivna sredstva niti vosak, benzen, alkohol i slično, jer ta sredstva mogu oštetiti proizvod i sam ekran.

U suprotnom može doći do požara, strujnog udara ili oštećenja proizvoda (deformacije, korozije ili lomljenja).

- Sve dok je uređaj priključen na AC mrežnu utičnicu, nije iskopčan iz AC napajanja, bez obzira na to jeste li ga isključili pomoću PREKIDAČA.



- Pri iskopčavanju napajanja uhvatite utikač i isključite napajanje. Ako žica unutar kabela napajanja izgube kontakt, to može dovesti do požara.



- Pri premještanju proizvoda svakako ga prvo isključite. Potom iskopčajte kabele napajanja i antenske kabele te sve spojne kabele. Televizor ili kabel napajanja možda je oštećen, što može prouzročiti opasnost od požara ili strujni udar.



- Pri premještanju ili otpakiranju proizvoda potrebne su dvije osobe jer je proizvod težak. U suprotnom može doći do ozljede.



- Jednom godišnje javite se u servisni centar radi čišćenja unutarnjih dijelova proizvoda. Nakupljena prašina može uzrokovati mehanički kvar.



- Cjelokupno servisiranje prepustite kvalificiranom osoblju. Servisiranje je potrebno prilikom svakog oštećenja uređaja, poput oštećenja kabela za napajanje ili utikača, izlivanja tekućine ili pada predmeta u uređaj, izlaganje uređaja kiši ili vlazi, neispravnog rada uređaja ili pada uređaja.



- Ako je proizvod hladan na dodir, može doći do manjeg "treperenja" pri uključivanju. To je uobičajeno i ne predstavlja neispravnost proizvoda.



- Ekran je proizvod visoke tehnologije s razlučivošću od dva do šest milijuna piksela. Možda ćete na ekranu uočiti sitne crne točkice i/ili svijetle točkice (crvene, plave ili zelene) veličine 1 ppm. To ne predstavlja kvar i ne utječe na djelotvornost i pouzdanost proizvoda. Do te pojave dolazi i kod proizvoda trećih proizvođača te ona ne predstavlja prihvatljiv razlog za zamjenu proizvoda ili povrat novca.



- Možda ćete uočiti različitu svjetlinu i boje na ekranu, ovisno o kutu gledanja (lijevo/desno/gore/dolje). Do pojave dolazi zbog tehničkih značajki ekrana. Pojava ne utječe na djelotvornost proizvoda i ne predstavlja kvar.

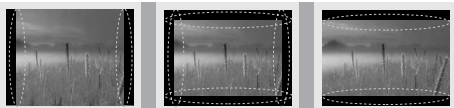

- Prikazivanje nepomične slike (npr. logotipa kanala koji vrši emitiranje, zaslonskog izbornika, scene iz video-igre) tijekom duljeg vremena može oštetiti ekran i "urezivanja" slike. Jamstvo ne pokriva takvo urezivanje slike u ekran. Izbjegavajte dugotrajne prikaze statičnih slika na zaslonu televizora (2 ili više sati za LCD televizore, 1 ili više sati za plazma televizore). Isto tako, ako program dulje vrijeme gledate s odnosom stranica 4:3, na vanjskim rubovima ekrana može doći do urezivanja slike. Do te pojave dolazi i kod proizvoda trećih proizvođača te ona ne predstavlja prihvatljiv razlog za zamjenu proizvoda ili povrat novca.

#### • Stvaranje zvukova

Pucketanje: pucketanje koje se javlja prilikom gledanja ili isključivanja televizora nastaje zbog toplinskog skupljanja plastike koja je uzrokovana temperaturom i vlažnošću. Taj je zvuk uobičajen za proizvode kod kojih je potrebna toplinska deformacija. Zujanje električnih sklopova/ploče: sklop za brzo prebacivanje koji daje veliku količinu struje za rad proizvoda generira tihi zvuk. Zvuk može biti glasniji ili tiši, ovisno o proizvodu. Taj generirani zvuk ne utječe na djelotvornost i pouzdanost proizvoda.

- U blizini televizora nemojte koristiti visokonaponske električne uređaje (npr. električnu mlatilicu za komarce). To bi moglo rezultirati njegovim oštećenjem.

## Prikaz 3D slika (samo 3D modeli)



### UPOZORENJE

#### Okruženje za gledanje

- Vrijeme gledanja
  - Pri gledanju 3D sadržaja odmorite se 5 - 15 minuta svakog sata. Gledanje 3D sadržaja tijekom duljeg vremena može prouzročiti glavobolju, vrtoglavicu, umor ili zamor očiju.

#### Osobe koje imaju fotosenzibilne napade ili povezanu kroničnu bolest

- Neki korisnici pri izlaganju bljeskavom svjetlu i posebnom uzorku 3D sadržaja mogu doživjeti napade ili neke druge abnormalne simptome.
- Nemojte gledati 3D videozapise ako osjećate mučninu, ako ste trudni i/ili imate kroničnu bolest poput epilepsije, bolesti srca, probleme s krvnim tlakom itd.
- 3D sadržaji ne preporučuju se osobama bez stereoskopskog vida ili sa stereoskopskom anomalijom. Te osobe mogu vidjeti dvostruke slike ili osjetiti neugodu pri gledanju takvog sadržaja.
- Ako imate strabizam (gledate u križ), ambliopiju (slab vid) ili astigmatizam, možda ćete imati problema s uočavanjem dubine i lako se zamoriti gledanjem dvostrukih slika. Preporučuje se češće odmaranje nego što je to potrebno prosječnoj odrasloj osobi.
- Ako vaš vid naizmjenice prelazi iz jednog u drugo oko, pregledajte vid prije gledanja 3D sadržaja.

#### Simptomi koji zahtijevaju prekid ili odustajanje od gledanja 3D sadržaja

- Nemojte gledati 3D sadržaj kada ste umorni od nedostatka sna, pretjeranog rada ili pića.
- Kad se pojave sljedeći simptomi, prestanite gledati 3D sadržaja i dobro se odmorite kako bi se simptomi povukli.
  - Ako se simptomi ne povuku, obratite se liječniku. Simptomi mogu obuhvaćati glavobolje, bol u očnim jabučicama, vrtoglavica, mučnina, palpitacija, zamućenje vida, nelagoda, dvostruka slika, vizualna nelagoda ili umor.

**OPREZ****Okruženje za gledanje**

- Udaljenost za gledanje
  - Pri gledanju 3D sadržaja održavajte udaljenost od najmanje dvije dijagonale ekrana. Ako pri gledanju 3D sadržaja osjećate nelagodu, udaljite se od televizora.

**Starost gledatelja**

- Dojenčad/djeca
  - Djeci do 6 godina zabranjeno je korištenje / gledanje 3D sadržaja.
  - Djeca do 10 godina starosti mogu postati pretjerano uzbuđena zbog činjenice da im se vid još razvija (primjerice mogu pokušati dodirnuti zaslon ili skočiti u njega). Kad djeca gledaju 3D sadržaj, potrebno je primjenjivati nadzor i posebnu pozornost.
  - Binokularni vid djece pri gledanju 3D prikaza znatno se razlikuje u odnosu na odrasle jer je razmak između očiju kod njih manji. Stoga će, gledajući isti 3D sadržaj kao odrasli, imati dojam veće stereoskopske dubine no što je to slučaj kod odraslih.
- Tinejdžeri
  - Tinejdžeri mlađi od 19 godina na svjetlosnu stimulaciju 3D sadržaja mogu reagirati osjetljivošću. Savjetujte im da, kada su umorni, ne gledaju 3D sadržaj tijekom duljeg vremena.
- Starije osobe
  - Starije osobe imat će manji dojam 3D efekta u usporedbi s mladima. Nemojte sjediti na manjoj udaljenosti od televizora u odnosu na onu koja je preporučena.

**Pozor pri korištenju 3D naočala**

- Svakako koristit 3D naočale tvrtke LG. U suprotnom možda nećete dobro vidjeti 3D videozapise.
- 3D naočale nemojte koristiti umjesto svojih dioptrijskih, sunčanih ili zaštitnih naočala.
- Korištenje izmijenjenih 3D naočala može dovesti do zamora oka ili distorzije slike.
- 3D naočale nemojte izlagati vrlo visokim ni vrlo niskim temperaturama. To ih može izobličiti.
- 3D naočale su osjetljive i lako ih je izgresti. Za čišćenje naočala uvijek koristite meku i čistu krpu. Ne grebite leće 3D naočala oštrim predmetima niti ih čistite kemikalijama.

**! NAPOMENA**

- Prikazana slika može se razlikovati od vašeg televizora.
- Prikaz na zaslonu vašeg televizora može se malo razlikovati od onog prikazanog u ovom priručniku.
- Dostupni izbornici i opcije mogu se razlikovati od izvora ulaznog signala ili modela proizvoda koji koristite.
- U budućnosti će se televizoru možda dodavati nove značajke.
- Ako se televizor neko vrijeme neće koristiti, možete ga prebaciti u stanje pripravnosti kako biste smanjili potrošnju energije. Ako se televizor neko vrijeme neće koristiti, isključite ga jer ćete na taj način dodatno uštedjeti energiju.
- Količina električne energije koja se troši tijekom korištenja može se znatno smanjiti ako se smanji svjetlina slike, čime ćete smanjiti i ukupne troškove.

**SASTAVLJANJE I PRIPREMA****Raspakiranje**

Provjerite nalaze li se u pakiranju sljedeći dijelovi. Ako određeni dijelovi nedostaju, obratite se lokalnom distributeru od kojeg ste kupili proizvod. Ilustracije u ovom priručniku mogu se razlikovati od stvarnog proizvoda i dijelova.

**! OPREZ**

- Nemojte koristiti proizvode koji nisu odobreni kako biste osigurali sigurnost i dug vijek trajanja proizvoda.
- Oštećenja ili ozljede uzrokovane dijelovima koji nisu odobreni nisu pokrivena jamstvom.
- Na ekranu nekih modela nalazi se tanka folija koju ne smijete skidati.

**! NAPOMENA**

- Dijelovi koji se isporučuju s uređajem mogu se razlikovati ovisno o modelu.
- Specifikacije proizvoda ili sadržaj ovog priručnika mogu se mijenjati bez prethodne najave zbog nadograđivanja funkcija uređaja.
- Kako bi se osiguralo optimalno povezivanje, HDMI kabeli i USB uređaji trebaju imati okvir debljine manje od 10 mm i širine manje od 18 mm. Koristite produžni kabel koji podržava USB 2.0 ako USB kabel ili USB memorija ne odgovaraju USB priključku vašeg televizora.

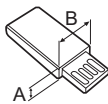
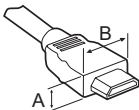

\*A ≍ 10 mm

\*B ≍ 18 mm

- Koristite certificirani kabel s logotipom HDMI.
- Ako ne koristite certificirani HDMI kabel, na zaslonu se možda neće prikazati slika ili može doći do pogreške u povezivanju. (Preporučene vrste HDMI kabela)
  - High-Speed HDMI<sup>®/TM</sup> kabel
  - High-Speed HDMI<sup>®/TM</sup> kabel s priključkom za Ethernet

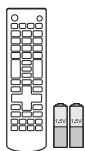

**Daljinski upravljač i baterije (AAA)**



**Korisnički priručnik**



**Kabel za napajanje**

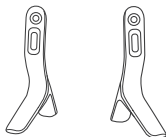

**Baza postolja**  
(Samo modeli LB55\*\*, LB56\*\*-ZE / ZC, LB62\*\*-ZA / ZB / ZD)

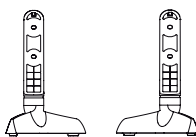

**Baza postolja**  
(Samo modeli LB56\*\*-ZT / ZQ, LB62\*\*-ZE)



**Vijci za postolje**  
4EA, M4 x L14  
(Samo modeli 42/49LB55\*\*, 39/42/47/50/55/60LB56\*\*, 42/49/55LB62\*\*)



**Vijci za postolje**  
4EA, M4 x L20  
(Samo modeli 32LB55\*\*, 32LB56\*\*, 32LB62\*\*)



**Odstojnici zidnog nosača**  
2EA  
(Samo modeli 42LB55\*\*, 42LB56\*\*, 42LB62\*\*)



**Postavljanje kabela**  
2EA  
(Samo modeli LB55\*\*, LB56\*\*-ZE / ZC / ZT / ZQ, LB62\*\*-ZA / ZB / ZD / ZE)

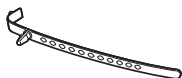

**Držač kabela**  
(ovisno o modelu)



**Cinema 3D naočale**  
Broj 3D naočala može se razlikovati ovisno o modelu ili državi.  
(Samo modeli LB62\*\*)

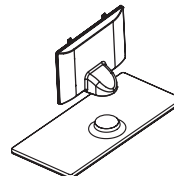

**Tijelo postolja / Baza postolja**  
(Samo modeli LB56\*\*-ZX, LB62\*\*-ZM)



**Vijci za postolje**  
4EA, M4 x L20  
(Samo modeli LB56\*\*-ZX, LB62\*\*-ZM)



**Gumeni poklopac**  
2EA  
(Samo modeli LB56\*\*-ZX, LB62\*\*-ZM)



## Oprema koja se kupuje zasebno

Dodatna oprema se radi poboljšanja kvalitete može promijeniti bez prethodne najave.

Za kupnju tih proizvoda obratite se svom distributeru.

Uređaji funkcioniraju samo s nekim modelima.

LG audio uređaj

**AG-F\*\*\***  
Cinema 3D naočale

**AG-F\*\*\*DP**  
Naočale za dvostruku  
reprodukciju

Kompatibilnost	LB56** / LB55**	LB62**
LG audio uređaj	•	•
<b>AG-F***</b> Cinema 3D naočale		•
<b>AG-F***DP</b> Naočale za dvostruku reprodukciju		•

Naziv ili dizajn modela mogu se promijeniti ako su funkcije proizvoda ažurirane ili ovisno o odluci ili smjernicama proizvođača.

## Dijelovi i gumbi

Tip A : LB55\*\*, LB56\*\*-ZE / ZC, LB62\*\*-ZA / ZB / ZD

Tip C : LB56\*\*-ZX, LB62\*\*-ZM

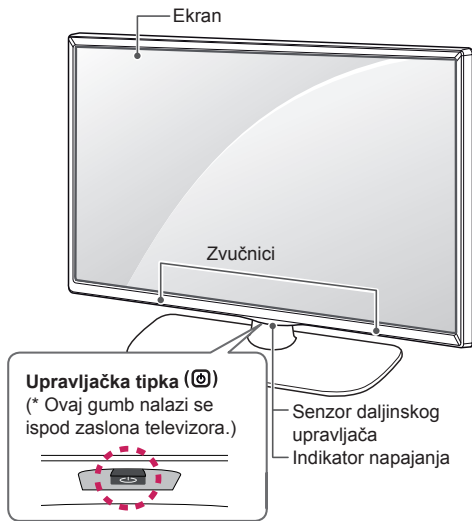
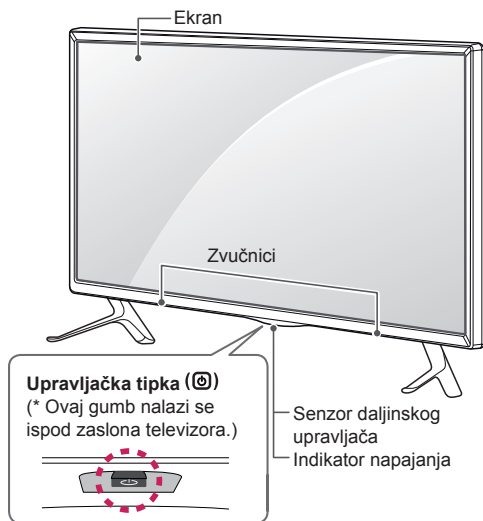

Tip B : LB56\*\*-ZT / ZQ, LB62\*\*-ZE

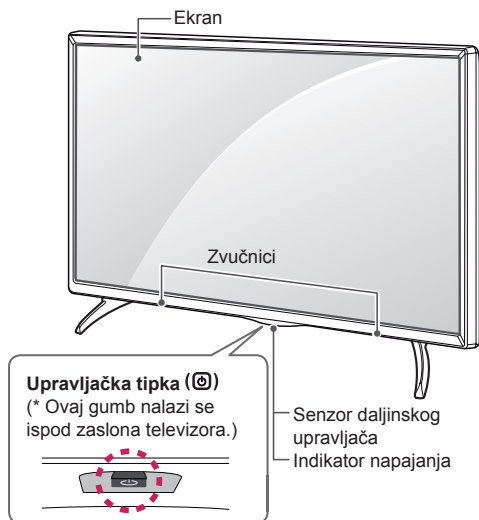



### NAPOMENA

- Svjetlo LG logotipa ili svjetlo indikatora možete uključiti ili isključiti odabirom **OPCIJA** na glavnim izbornicima.

## Upotreba upravljačke tipke

TV funkcijama možete jednostavno upravljati pritiskom ili pomicanjem upravljačke tipke prema gore, dolje, lijevo ili desno.

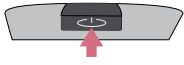
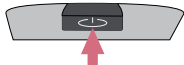
### Osnovne funkcije

	Uključivanje	Dok je TV isključen, stavite prst na upravljačku tipku i pritisnite je jednom pa je otpustite.
	Isključivanje	Dok je TV uključen, postavite prst na upravljačku tipku i pritisnite je jednom na nekoliko sekundi pa je otpustite. (Međutim ako se na zaslonu nalazi gumb izbornika, pritiskom i držanjem upravljačkog gumba zatvorit će se izbornik.)
	Upravljanje glasnoćom	Ako postavite prst preko upravljačke tipke i gurnete je u desno ili lijevo, možete podesiti glasnoću po želji.
	Upravljanje programima	Ako postavite prst na upravljačku tipku i gurnete je prema gore ili dolje, možete se kretati po programima koje ste spremili.







### NAPOMENA

- Kada prst postavite na upravljački gumb, gurnete ga prema gore, dolje, lijevo ili desno te pazite da ga ne pritisnete. Ako upravljački gumb prvo pritisnete, nećete moći prilagoditi jakost zvuka i spremljene programe.

### Podešavanje izbornika

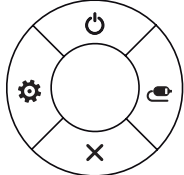
Dok je TV uključen, jednom pritisnite upravljačku tipku.

Stavke izbornika (🔌, ⚙️, ✖️, 📺) možete podešavati pomicanjem upravljačke tipke prema gore, dolje, lijevo ili desno.

		<b>TV isključen</b>	Isključite napajanje.
		<b>Postavke</b>	Pristup glavnom izborniku.
		<b>Zatvori</b>	Izlaz iz prikaza na zaslonu i povratak na gledanje TV programa.
		<b>Ulazna lista</b>	Promjena izvora ulaznog signala.

## Podizanje i premještanje televizora

Prije premještanja ili podizanja televizora pročitajte sljedeće upute kako se televizor ne bi izgremao ili oštetio te kao biste televizor sigurno premjestili bez obzira na njegov tip i veličinu.



### OPREZ

- Nikada ne dodirujte ekran jer ga tako možete oštetiti.
- Preporučujemo da televizor premještate u kutiji ili ambalaži u kojoj je kupljen.
- Prije premještanja ili podizanja televizora isključite kabel za napajanje i sve ostale kabele.
- Kada držite televizor, zaslon ne smije biti okrenut prema vama kako ne bi došlo do oštećenja.



- Čvrsto držite gornji i donji dio televizora. Pazite da ga ne držite za prozirne dijelove, zvučnik ili otvor zvučnika.

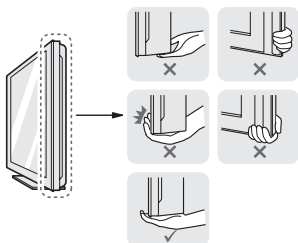

- U prenošenju velikog televizora moraju sudjelovati najmanje 2 osobe.
- Ako televizor prenosite ručno, držite ga na način prikazan na sljedećoj slici.

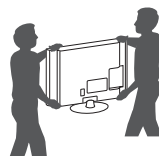

- Televizor prilikom prenošenja nemojte izlagati trzajima ni jakim vibracijama.
- Kada prenosite televizor, držite ga uspravno, nemojte ga polagati na bok niti naginjati lijevo ili desno.
- Nemojte koristiti preveliku silu jer biste savijanjem/uvijanjem postolja okvira mogli oštetiti zaslon.

## Postavljanje na stol

- 1 Podignite i nagnite televizor u uspravan položaj na stolu.
  - Ostavite (minimalno) 10 cm prostora do zida radi odgovarajuće ventilacije.

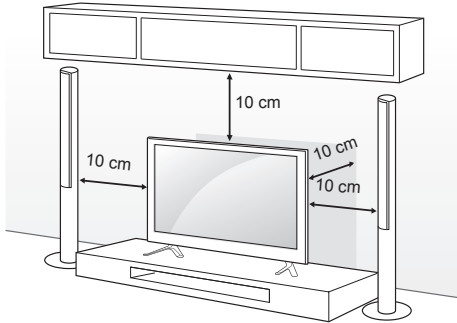

- 2 Priključite kabel za napajanje na zidnu utičnicu.



### OPREZ

- Nemojte postavljati televizor u blizinu izvora topline ili na njih jer to može dovesti do požara ili drugog oštećenja.

## Montiranje televizora na zid

(ova značajka nije dostupna na svim modelima)

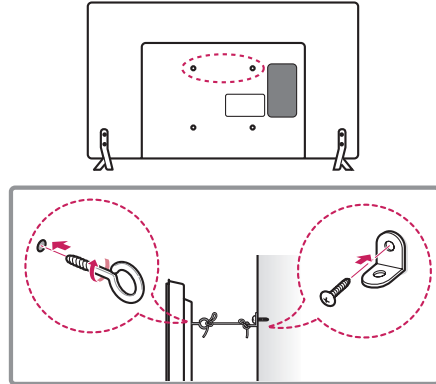

- 1 Umetnite i pričvrstite okaste vijke ili nosače za televizor i vijke na stražnjoj strani televizora.
  - Ako se na mjestu za okaste vijke nalaze neki drugi vijci, izvadite ih.
- 2 Pričvrstite zidni nosač za zid vijcima. Pritom poštujujte lokacije zidnog nosača i okastih vijaka na stražnjoj strani televizora.
- 3 Povežite okaste vijke i nosače čvrsto uz pomoć jačeg užeta. Užeta mora biti postavljeno vodoravno u odnosu na ravnu površinu.



### OPREZ

- Pazite da se djeca ne penju i ne vješaju po televizoru.



### NAPOMENA

- Koristite platformu ili ormarić koji je dovoljno čvrsti i velik za sigurno postavljanje televizora.
- Nosači, vijci i užeta ne isporučuju se u paketu. Nabaviti ih možete od lokalnog distributera.

## Montaža na zid

Pažljivo pričvrstite dodatni zidni nosač na stražnju stranu televizora i montirajte ga na zid koji je načinjen od čvrstog materijala i okomit je na pod.

Kada televizor montirate na neki drugi građevni materijal, obratite se kvalificiranom osoblju.

LG preporučuje da televizor za zid pričvrsti profesionalni instalater.

Preporučujemo upotrebu zidnih nosača tvrtke LG. Ako ne koristite zidni nosač tvrtke LG, koristite zidni nosač koji omogućuje odgovarajuće pričvršćivanje uređaja na zid s dovoljno prostora za provođenje kabela za povezivanje s vanjskim uređajima.

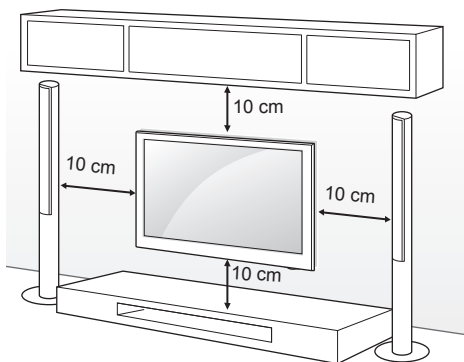

Obavezno koristite vijke i zidne nosače koji zadovoljavaju VESA standard. Standardne dimenzije kompleta zidnog nosača opisane su u sljedećoj tablici.

### Oprema koja se kupuje zasebno (Zidni nosač)

Model	32/39LB56** 32LB55** 32LB62**	42/47/50/55LB56** 42/49LB55** 42/49/55LB62**
VESA (A x B)	200 x 200	400 x 400
Standardni vijak	M6	M6
Broj vijaka	4	4
Nosač za montiranje na zid	LSW240B MSW240	LSW440B MSW240
Model	60LB56**	
VESA (A x B)	400 x 400	
Standardni vijak	M6	
Broj vijaka	4	
Nosač za montiranje na zid	LSW440B	

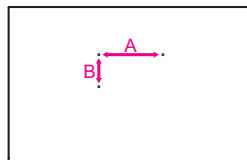

### OPREZ

- Prije prenošenja ili montaže televizora isključite napajanje. U suprotnom može doći do strujnog udara.
- Ako televizor montirate na strop ili nagnut zid, on može pasti i ozlijediti nekoga. Upotrijebite autorizirani zidni nosač tvrtke LG i obratite se lokalnom distributeru ili kvalificiranom osoblju.
- Nemojte previše stezati vijke jer tako možete oštetiti televizor i poništiti jamstvo.
- Koristite vijke i zidne nosače koji zadovoljavaju VESA standard. Sva oštećenja ili ozljede nastale pogrešnim korištenjem ili korištenjem neodgovarajuće dodatne opreme nisu pokrivena jamstvom.

### NAPOMENA

- Koristite vijke navedene u specifikacijama vijaka prema VESA standardu.
- Komplet za montiranje na zid sadrži priručnik za montiranje i sve potrebne dijelove.
- Nosač za montiranje na zid ubraja se u dodatnu opremu. Nabaviti ga možete od lokalnog distributera.
- Duljina vijaka može se razlikovati ovisno o zidnom nosaču. Obavezno koristite vijke odgovarajuće duljine.
- Dodatne informacije potražite u priručniku koji ste dobili sa zidnim nosačem.
- Prilikom pričvršćivanja zidnog nosača na televizor umetnite odstojnike zidnog nosača u otvore za montažu na televizoru kako biste podესili okomiti kut televizora. (Samo modeli 42LB55\*\*, 42LB56\*\*, 42LB62\*\*)

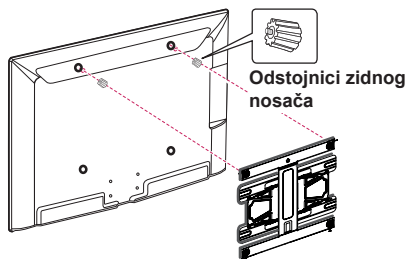

## DALJINSKI UPRAVLJAČ

Opisi u ovom priručniku temelje se na gumbima daljinskog upravljača. Pažljivo pročitajte ovaj priručnik i ispravno koristite televizor. Kada mijenjate baterije, otvorite poklopac za baterije, zamijenite ih (1,5 V AAA) tako da odgovaraju ⊕ i ⊖ polu kako prikazuje oznaka u odjeljku za baterije, a zatim vratite poklopac na mjesto. Baterije izvadite redoslijedom obrnutim od redoslijeda umetanja.

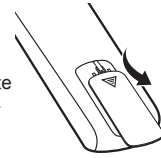

### OPREZ

- Nemojte miješati stare i nove baterije jer tako možete oštetiti daljinski upravljač.

Daljinski upravljač obavezno usmjerite prema senzoru daljinskog upravljača na televizoru. (Samo modeli LB55\*\*, LB56\*\*)

	<b>(NAPAJANJE)</b> Uključivanje i isključivanje televizora.
	<b>TV/RAD</b> Odabir radijskog, televizijskog ili DTV programa.
	<b>SUBTITLE</b> Prikazuje željene podnaslove ili titlove u digitalnom načinu rada.
	<b>AD</b> Pritiskom na gumb AD omogućuju se audio opisi.
	<b>RATIO</b> Promjena veličine slike.
	<b>INPUT</b> Promjena izvora ulaznog signala.
<b>Brojčani gumbi</b>	Unos brojeva.
	<b>LIST</b> Pristup popisu spremljenih programa.
	<b>Q.VIEW</b> Povratak na posljednji gledani program.
	<b>+ / -</b> Prilagodba glasnoće.
	<b>FAV</b> Pristup popisu omiljenih programa.
	<b>GUIDE</b> Prikazuje vodič programa.
	<b>MUTE</b> Isključivanje zvuka.
	<b>^ P v</b> Kretanje kroz spremljene programe ili kanale.
	<b>^ PAGE v</b> Prelazak na prethodni ili sljedeći zaslon.
	<b>GUMBI TELETEKSTA (TEXT / T.OPT)</b> Ti se gumbi koriste za upravljanje teletekстом.
	<b>INFO</b> Pregledava informacije o trenutnom programu i zaslonu.
	<b>SETTINGS</b> Pristup glavnim izbornicima.
	<b>Q.MENU</b> Pristup brzim izbornicima.
	<b>Navigacijski gumbi (gore/dolje/lijevo/desno)</b> Kretanje kroz izbornike ili opcije.
	<b>OK</b> Odabir izbornika ili opcija i potvrda unosa.
	<b>BACK</b> Povratak na prethodnu razinu.
	<b>EXIT</b> Izlaz iz prikaza na zaslonu i povratak na gledanje programa.
	<b>AV MODE</b> Odabir AV načina rada.
	<b>REC/*</b> Započinjanje snimanja i prikazivanje menija za snimanje. (samo za modele koji podržavaju Time MachineReady)
	<b>Upravljački gumbi (stop, play, pause, fast back, fast forward)</b> Upravljanje izbornicima MY MEDIA (MOJI MEDIJI), Time MachineReady kontrola ili uređajima kompatibilnima sa SIMPLINK tehnologijom. (USB, SIMPLINK ili Time MachineReady)
	<b>Gumbi u boji</b> Pomoću njih možete pristupiti posebnim funkcijama u određenim izbornicima. (Red): Crvena, (Green): Zelena, (Yellow): Žuta, (Blue): Plava

(Samo modeli LB62\*\*)

HRVATSKI

<b>⏻ (NAPAJANJE)</b> Uključivanje i isključivanje televizora.
<b>TV/RAD</b> Odabir radijskog, televizijskog ili DTV programa.
<b>SUBTITLE</b> Prikazuje željene podnaslove ili titlove u digitalnom načinu rada.
<b>GUIDE</b> Prikazuje vodič programa.
<b>AV MODE</b> Odabir AV načina rada.
<b>INPUT</b> Promjena izvora ulaznog signala.
<b>Brojčani gumbi</b> Unos brojeva.
<b>LIST</b> Pristup popisu spremljenih programa.
<b>Q.VIEW</b> Povratak na posljednji gledani program.
<b>+ / -</b> Prilagodba glasnoće.
<b>FAV</b> Pristup popisu omiljenih programa.
<b>3D</b> Služi za prikaz 3D videozapisa.
<b>MUTE</b> Isključivanje zvuka.
<b>^ P v</b> Kretanje kroz spremljene programe ili kanale.
<b>^ PAGE v</b> Prelazak na prethodni ili sljedeći zaslon.
<b>GUMBI TELETEKSTA (  TEXT / T.OPT )</b> Ti se gumbi koriste za upravljanje teletekstom.
<b>INFO</b> Pregledava informacije o trenutnom programu i zaslonu.
<b>SETTINGS</b> Pristup glavnim izbornicima.
<b>Q.MENU</b> Pristup brzim izbornicima.
<b>Navigacijski gumbi (gore/dolje/lijevo/desno)</b> Kretanje kroz izbornike ili opcije.
<b>OK</b> Odabir izbornika ili opcija i potvrda unosa.
<b>BACK</b> Povratak na prethodnu razinu.
<b>EXIT</b> Izlaz iz prikaza na zaslonu i povratak na gledanje programa.
<b>AD</b> Pritiskom na gumb AD omogućuju se audio opisi.
<b>REC/*</b> Započinjanje snimanja i prikazivanje menija za snimanje. (samo za modele koji podržavaju Time Machine <sup>Ready</sup> )
<b>Upravljački gumbi (  )</b> Upravljanje izbornicima MY MEDIA (MOJI MEDIJI), Time Machine <sup>Ready</sup> kontrola ili uređajima kompatibilnima sa SIMPLINK tehnologijom. (USB, SIMPLINK ili Time Machine <sup>Ready</sup> )
<b>1 Gumbi u boji</b> Pomoću njih možete pristupiti posebnim funkcijama u određenim izbornicima. (  : Crvena, (  : Zelena, (  : Žuta, (  : Plava)



## POSTAVKE

### Automatsko postavljanje programa

SETTINGS ⇒ POSTAVLJANJE ⇒ Autom. podešavanje

Automatski postavlja programe.

- Ako ulazni izvor nije ispravno priključen, registracija programa možda neće raditi.
- **Autom. podešavanje** traži samo programe koji trenutno emitiraju.
- Ako je **Sustav za zaključavanje** uključen, prikazat će se skočni prozor za unos lozinke.

### Prilagodba slike pomoću Čarobnjaka za sliku

SETTINGS ⇒ SLIKA ⇒ Čarobnjak za sliku III

[ovisno o modelu]

Kalibrira i prilagođava optimalnu kvalitetu slike pomoću daljinskog upravljača i Čarobnjaka za sliku bez skupih uređaja za uzorke ili pomoći stručnjaka.

### Odabir opcije Način slike

SETTINGS ⇒ SLIKA ⇒ Način slike

Odabire način slike optimiziran za prostor u kojem se nalazi TV ili program.

- **Jasni** : Pojačava kontrast, svjetlinu i oštrinu za dobivanje jasnih slika.
- **Standard** : Prikazuje slike uz standardnu razinu kontrasta, svjetline i oštrome.
- **Eco/APS** : [ovisno o modelu] Značajka Energy Saver (Ušteda energije) mijenja postavke televizora kako bi se smanjila potrošnja energije.
- **Kino / Igra** : Prikazuje optimalnu sliku za film, igru i fotografije.
- **Sport** : Optimizacija video slike za dinamične akcijske programe naglašavanjem primarnih boja, primjerice bijele boje, boje trave ili neba.
- **ISF Expert (Stručni) 1, 2** : Izbornik za ugađanje kvalitete slike koji stručnjacima i amaterima omogućuje gledanje najbolje slike na televizoru. Ovo je izbornik za prilagodbu namijenjen stručnjacima za prilagodbu slike s ISF certifikatom (ISF logotip smije se koristiti samo na televizorima s ISF certifikatom). ISFccc: Imaging Science Foundation Certified Calibration Control

- Ovisno o ulaznom signalu, dostupni načini slike mogu se razlikovati.
- **ISF Expert (Stručni)** način namijenjen je stručnjacima za fino namještanje pomoću posebne slike. Za uobičajene slike učinak možda neće biti toliko uočljiv.
- Funkcija ISF dostupna je samo za neke modele.

### Postavljanje naprednog upravljanja

SETTINGS ⇒ SLIKA ⇒ Način slike  
⇒ Napredno upravljanje / Stručna kontrola

Kalibrira zaslon za svaki način slike ili namješta postavke slike za posebni zaslon. Najprije odaberite željeni **Način slike**.

- **Dinamički Kontrast** : Prilagodba kontrasta na optimalnu razinu prema svjetlini slike.
- **Dinamička Boja** : Prilagodba boja kako bi boja slike bila što prirodija.
- **Boja kože** : Zasebno postavljanje spektra boje kože kako bi korisnik sam definirao boju kože.
- **Boja neba** : Boja neba postavlja se zasebno.
- **Boja trave** : Spektr boja prirode (livade, brežuljci itd.) može se postaviti zasebno.
- **Gama** : Postavljanje krivulje gradacije prema odnosu izlaznog i ulaznog signala slike.
- **Skala boja** : Odabir raspona boja koji se može prikazati.
- **Naglašavanje rubova** : Rubove videozapisa prikazuje jasnijima i oštrijima na prirodan način.
- **Stručni obrazac** : [ovisno o modelu] Obrasci namijenjeni za profesionalnu prilagodbu slike
- **Filter boja** : Filtriranje određenog spektra u RGB bojama kako bi se detaljno prilagodila zasićenost boja i nijanse.
- **Top. boje** : Prilagođavanje ukupnog tona boje na zaslonu prema želji. U načinu rada Expert (Stručni) detaljna fina prilagodba može se postaviti i pomoću metode Gama itd.
- **Sustav upravljanja bojom** : Ovo je sustav koji stručnjaci koriste kada pomoću testnog uzorka prilagođavaju boju. Moguće je odabrati šest područja boje (Crvena/Zelena/Plava/Cijan/Ružičasta/Žuta) bez utjecaja na ostale boje. Kod uobičajenih slika možda neće biti primjetnih promjena boje.
- Ovisno o ulaznom signalu ili drugim postavkama slike raspon detaljnih stavki za ugađanje može se razlikovati.

**Postavljanje dodatnih opcija slike****SETTINGS ⇨ SLIKA ⇨ Način slike ⇨ Opcija slike**

[ovisno o modelu]

Namješta detaljne postavke za slike.

- **Smanjenje buke** : Smanjuje buku na slici.
- **Smanjenje MPEG šuma** : Smanjuje šum koji se generira prilikom stvaranja digitalnih signala slike.
- **Zacrtnjenost** : Pomoću zacrnjenosti zaslona prilagođava svjetlinu i kontrast zaslona kako bi on odgovarao zacrnjenosti ulazne slike.
- **Pravo kino** : Pomaže zaslon održati u optimalnom stanju.
- **Zaštita očiju pri kretanjama/SUPER Energy Saving** : [ovisno o modelu]  
Omogućava uštedu energije podešavanjem svjetline u skladu s kretanjem slike na zaslonu.
- Ovisno o ulaznom signalu ili drugim postavkama slike raspon detaljnih stavki za ugađanje može se razlikovati.

**Korištenje funkcije TruMotion****SETTINGS ⇨ SLIKA ⇨ TruMotion**

[ovisno o modelu]

Ispravlja slike da bi se prikazao ugađeniji slijed pokreta.

- **Glatko**: De-Judder / De-Blur rade u višem rasponu u automatskom načinu rada.
- **Jasno**: De-Judder / De-Blur rade u srednjem rasponu u automatskom načinu rada.
- **User** : Funkcije De-judder/De-blur mogu se ručno postaviti.  
De-judder: ova funkcija uklanja podrhtavanje ili vibracije korisnika.  
De-blur: ova funkcija prilagođava i uklanja zamućenost slike.

Automatski način rada podrazumijeva da drhtanjem slike na zaslonu i rasponom zamućenja slike koji ovise o statusu ulaznog videosignala upravlja način rada TruMotion.

**Korištenje značajke Ušteda energije****SETTINGS ⇨ SLIKA ⇨ Ušteda energije**

Štedi električnu energiju prilagođavanjem svjetline ekrana.

- **Automatski** : [ovisno o modelu]  
Senzor televizora prepoznaje osvjetljenje okoline i automatski prilagođava svjetlinu zaslona.
- **Isključeno** : Isključuje značajku uštede energije.
- **Minimum / Srednja / Maksimum** : Primjenjuje prethodno postavljene vrijednosti značajke uštede energije.
- **Isključen zaslon** : Isključuje se ekran i reproducira se samo zvuk. Kako biste ponovno uključili zaslon, pritisnite bilo koju tipku na daljinskom upravljaču (osim tipke za uključivanje/isključivanje).

**Upotreba TV zvučnika****SETTINGS ⇨ ZVUK ⇨ Audioizlaz ⇨ TV zvučnik**

[ovisno o modelu]

Zvuk izlazi kroz TV zvučnik.

**Upotreba vanjskog zvučnika****SETTINGS ⇨ ZVUK ⇨ Audioizlaz ⇨ Vanjski zvučnik (optički)**

[ovisno o modelu]

Zvuk izlazi kroz zvučnik povezan na optički priključak.

- Značajka SimpLink je podržana.

**Upotreba digitalnog audio izlaza****SETTINGS ⇨ ZVUK ⇨ Audioizlaz ⇨ Vanjski zvučnik (optički) ⇨ Digitalni audioizlaz**

[ovisno o modelu]

Postavlja Digitalni audio izlaz.

Stavka	Audio ulaz	Digitalni audio izlaz
Automatski	MPEG Dolby Digital Dolby Digital Plus HE-AAC	PCM Dolby Digital Dolby Digital Dolby Digital
PCM	Sve	PCM

## Povezivanje i korištenje audiouređaja tvrtke LG

### SETTINGS ⇒ ZVUK ⇒ Audioizlaz ⇒ LG Sinkronizacija zvuka (Optička)

[ovisno o modelu]

Audiouređaj tvrtke LG s logotipom  priključite u izlazni priključak optičkog digitalnog audio izlaza. Audiouređaj tvrtke LG omogućava vam jednostavno uživanje u bogatom i snažnom zvuku.

## Upotreba slušalice

### SETTINGS ⇒ ZVUK ⇒ Audioizlaz ⇒ Slušalice

[ovisno o modelu]

Zvuk izlazi kroz slušalicu povezanu na priključak za slušalicu.

## Sinkronizacija zvuka i slike

### SETTINGS ⇒ ZVUK ⇒ AV Sync. Podeš.

[ovisno o modelu]

Izravna sinkronizacija slike i zvuka kada oni nisu usklađeni.

- Ako opciju **AV Sync. Podeš.** postavite na **Uključeno**, izlaz zvuka (TV zvučnici ili SPDIF) možete prilagoditi slici na zaslonu.

## Korištenje značajke SIMPLINK

[ovisno o modelu]

SIMPLINK je značajka koja omogućuje jednostavnu kontrolu i upravljanje raznim multimedijским uređajima samo pomoću daljinskog upravljača za televizor putem izbornika SIMPLINK.

- 1 Povežite HDMI IN priključak televizora i izlazni priključak uređaja s funkcijom SIMPLINK pomoću HDMI kabela.
- [ovisno o modelu]  
Za jedinice kućnog kina s funkcijom SIMPLINK povežite HDMI priključke kao što je navedeno i koristite optički kabel za povezivanje optičkog digitalnog audio izlaza na televizoru i optičkog digitalnog audio ulaza na SIMPLINK uređaju.
- 2 Odaberite **ULAZ(OPCIJA)** ⇒ **SimpLink**. Pojavit će se prozor izbornika SIMPLINK.
- 3 U prozoru postavki funkcije SIMPLINK postavlja SIMPLINK na **Uključeno**.
- 4 U prozoru izbornika SIMPLINK odabir uređaja kojim želite upravljati.
  - Ova funkcija kompatibilna je samo s uređajima s logotipom SIMPLINK. Provjerite ima li vanjski uređaj logotip SIMPLINK.
  - Da biste koristili funkciju SIMPLINK, koristite HDMI® kabel velike brzine (s dodanom značajkom CEC (Consumer Electronics Control, Kontrola potrošačke elektronike). HDMI® kabele koriste pin broj 13 za razmjenu informacija između uređaja.

- Ako se prebacite na drugi ulaz, SIMPLINK uređaj će se zaustaviti.
- Ako se koristi i uređaj drugog proizvođača s HDMI-CEC funkcijom, SIMPLINK uređaj možda neće pravilno funkcionirati.
- [ovisno o modelu]  
Ako odaberete ili reproducirate multimedijске sadržaje s uređaja s funkcijom kućnog kina, **HT zvučnik(Zvučnik)** automatski se povezuje. Obavezno priključite optički kabel (prodaje se zasebno) da biste koristili značajku **HT zvučnika(Zvučnik)**.

## Opis funkcije SIMPLINK

- **Direct Play** : Odmah reproducira sadržaj s multimedijskog uređaja na televizoru.
- **Odabir multimedijskog uređaja** : Odabir željenog uređaja putem izbornika SIMPLINK da biste njime odmah upravljali s ekrana televizora.
- **Reprodukcija diska** : Upravlja multimedijским uređajem putem daljinskog upravljača televizora.
- **Isključivanje svih uređaja** : Kada se televizor isključi, isključit će se i svi povezani uređaji.
- **Sinkronizirano uključivanje** : Kada uređaji sa SIMPLINK funkcijom priključeni na HDMI priključak počnu raditi, televizor se automatski uključuje.
- **Zvučnik** : [ovisno o modelu]  
Odabir zvučnika na jedinici kućnog kina ili televizoru.

## Postavljanje lozinke

### SETTINGS ⇒ ZAKLJUČAVANJE ⇒ Postavi lozinku

Postavlja ili mijenja lozinku TV prijarnika. Početna lozinka postavljena je na '0000'.

Kada se za državu odabere Francuska, lozinka nije '0000', nego '1234'.

Kada se za državu izabere Francuska, za lozinku se ne može postaviti '0000'.

## Vraćanje tvorničkih postavki

### SETTINGS ⇒ OPCIJA ⇒ Vraćanje tvorničkih postavki

e spremljene informacije brišu se i postavke televizora vraćaju se na tvorničke.

Televizor se isključuje i ponovno uključuje, a sve postavke su vraćene na tvorničke.

- Kada je funkcija **Sustav zaključav.** aktivna, pojavljuje se skočni prozor s upitom za lozinku.
- Ne isključujte napajanje tijekom pokretanja.

## Vađenje USB uređaja

### Q.MENU ⇨ USB uređaj

Odaberite USB memoriju koju želite izvaditi. Kada se prikaže poruka da je USB uređaj izvađen, odvojite uređaj od televizora.

- Nakon što se USB uređaj odabere za vađenje, više ga nije moguće pročitati. Izvadite USB memoriju, a zatim je ponovno priključite.

### Korištenje USB memorije - upozorenje

- Ako USB memorija ima ugrađen program za automatsko prepoznavanje ili koristi vlastiti upravljački program, možda neće funkcionirati.
- Neke USB memorije možda neće funkcionirati ili neće ispravno funkcionirati.
- Koristite samo USB memorije koje su formatirane pomoću Windows FAT32 ili NTFS sustava datoteka.
- Za vanjske USB tvrde diskove preporučuje se korištenje uređaja s nominalnim naponom manjim od 5 V i nominalnom jačinom struje manjom od 500 mA.
- Preporučuje se korištenje USB memorija od 32 GB ili manje i USB tvrdih diskova od 2 TB ili manje.
- Ako USB tvrdi disk s funkcijom uštede energije pravilno ne funkcionira, isključite i uključite napajanje. Dodatne informacije potražite u korisničkom priručniku za USB tvrdi disk.
- Podaci na USB memoriji mogu se oštetiti, stoga obavezno napravite sigurnosne kopije važnih datoteka na drugim uređajima. Održavanje podataka odgovornost je korisnika, a proizvođač nije odgovoran za gubitak podataka.

### Podržana datoteka za opciju Moji mediji

- Maksimalna brzina prijenosa: 20 Mb/s (megabita u sekundi)
- Podržani formati vanjskih titlova: \*.srt (SubRip), \*.smi (SAMI), \*.sub (SubViewer, MicroDVD, DVDsubtitle-System, SubIdx(Vobsub)), \*.ass/\*.ssa (SubStation Alpha), \*.txt (TMplayer), \*.psb (PowerDivX)
- Podržani formati internih titlova: XSUB (podržava interne titlove koje generira DivX6)

### Podržani video formati

- Maksimum: 1920 x 1080 @ 30p (samo Motion JPEG 640 x 480 @ 30p)
- .asf, .wmv  
[Video] MPEG-2, MPEG-4 Part2, DivX3.11, DivX4, DivX5, DivX6, XViD, H.264/AVC, VC1(WMV3, WVC1), MP43  
[Zvuk] WMA Standard, WMA9(Pro), MP3, AAC, AC3, MP3, 3D WMV Single Stream.
- divx, .avi  
[Video] MPEG-2, MPEG-4 Part2, DivX3.11, DivX4, DivX5, DivX6, XViD, H.264/AVC  
[Zvuk] HE-AAC, LPCM, ADPCM, MPEG- 1 Layer I, MPEG-1 Layer II, Dolby Digital, MPEG-1 Layer III (MP3)
- .ts, .trp, .tp, .mts, .m2ts  
[Video] H.264/AVC, MPEG-2, AVS, VC1  
[Zvuk] MPEG-1 Layer I, MPEG-1 Layer II, MPEG-1 Layer III (MP3), Dolby Digital, Dolby Digital Plus, AAC, HE-AAC
- .vob  
[Video] MPEG-1, MPEG-2  
[Zvuk] Dolby Digital, MPEG-1 Layer I, MPEG- 1 Layer II, DVD-LPCM
- mp4, .m4v, .mov  
[Video] MPEG-2, MPEG-4 Part2, DivX3.11, DivX4, DivX5, DivX6, XViD, H.264/AVC [Zvuk] AAC, MPEG-1 Layer III (MP3)
- .mkv  
[Video] MPEG-2, MPEG-4 Part2, DivX3.11, DivX4, DivX5, DivX6, XViD, H.264/AVC [Zvuk] HE-AAC, Dolby Digital, MPEG-1 Layer III (MP3), LPCM
- motion JPEG  
[Video] MJPEG  
[Zvuk] LPCM, ADPCM
- .mpg, .mpeg, .mpe  
[Video] MPEG-1, MPEG-2  
[Zvuk] MPEG-1 Layer I, MPEG-1 Layer II, Dolby Digital, LPCM
- dat  
[Video] MPEG-1, MPEG-2  
[Zvuk] MP2
- flv  
[Video] Sorenson H.263, H.264/AVC  
[Zvuk] MP3, AAC, HE-AAC
- \*.rm, \*.rmvb  
[Video] RV30, RV40  
[Zvuk] Dolby Digital, AAC, HE-AAC, RA6(Cook)
- 3gp, 3gp2  
[Video] H.264/AVC, MPEG-4 Part2  
[Zvuk] AAC, AMR(NB/WB)
- \*.rm / \*.rmvb : Ovisno o modelu

## Podržani formati zvuka

- Vrsta datoteke: mp3  
[Brzina prijenosa podataka] 32 Kb/s – 320 Kb/s  
[Učestalost sempliranja] 16 kHz – 48 kHz  
[Podrška] MPEG1, MPEG2, Layer2, Layer3
- Vrsta datoteke : AAC  
[Brzina prijenosa podataka] Slobodan format  
[Učestalost sempliranja] 8 kHz ~ 48 kHz  
[Podrška] ADIF, ADTS
- Vrsta datoteke : M4A  
[Brzina prijenosa podataka] Slobodan format  
[Učestalost sempliranja] 8 kHz ~ 48 kHz  
[Podrška] MPEG-4
- Vrsta datoteke : WMA  
[Brzina prijenosa podataka] 128 kbps ~ 320 kbps  
[Učestalost sempliranja] 8 kHz ~ 48 kHz  
[Podrška] WMA7, WMA8, WMA9 Standard
- Vrsta datoteke : WMA 10 Pro  
[Brzina prijenosa podataka] ~ 768 kbps  
[Kanal / Učestalost sempliranja]  
M0: do 2 kanala pri 48 kHz  
(osim u načinu rada s niskim brzinama prijenosa (LBR)),  
M1: do 5.1 kanala pri 48 kHz,  
M2: do 5.1 kanala pri 96 kHz  
[Podrška] WMA 10 Pro
- Vrsta datoteke : OGG  
[Brzina prijenosa podataka] Slobodan format  
[Učestalost sempliranja] 8kHz ~ 48 kHz  
[Podrška] OGG Vorbis

## Podržani formati fotografija

- Kategorija : 2D(jpeg, jpg, jpe)  
[Dostupna vrsta datoteke]  
SOF0: osnovno,  
SOF1: Proširen slijed,  
SOF2: Progresivno
- [Veličina fotografije] Minimalno: 64 x 64 Maksimalno  
Uobičajeno: 15360 (Š) x 8640 (V) Progresivno:  
1920 (Š) x 1440 (V)
- Kategorija : BMP  
[Veličina fotografije] Minimalno : 64 x 64 Maksimalno : 9600 x 6400
- Kategorija : PNG  
[Dostupna vrsta datoteke] Ispreplitana, Nije ispreplitana  
[Veličina fotografije] Minimalno : 64 x 64 Maksimalno : Ispreplitana : 1200 x 800 Nije ispreplitana : 9600 x 6400
- Prikaz datoteka u formatu BMP i PNG mogao bi biti sporiji od onih u formatu JPEG.

## PREGLED WEB-KORISNIČKOG PRIRUČNIKA

Kako biste dobili detaljne informacije Korisničkog vodiča, posjetite stranicu [www.lg.com](http://www.lg.com).

## POSTAVLJANJE VANJSKOG UPRAVLJAČKOG UREĐAJA

Informacije o postavljanju vanjskog upravljačkog uređaja potražite na [www.lg.com](http://www.lg.com).

## ODRŽAVANJE

### Čišćenje televizora

Televizor redovito čistite kako biste održali najbolje radne karakteristike i produžili vijek trajanja.



#### OPREZ

- Najprije obavezno isključite napajanje, iskopčajte kabel za napajanje i sve ostale kabele.
- Ako televizor dulje vremensko razdoblje ostavljate bez nadzora ili ga ne koristite, iskopčajte kabel za napajanje iz zidne utičnice kako biste spriječili oštećenja uzrokovana udarom groma ili nestankom struje.

HRVATSKI

### Okvir ekrana, kućište i postolje

- Prašinu i prljavštinu s površina uklonite suhom, čistom i mekanom krpom.
- Za uklanjanje tvrdokornije prljavštine površine obrišite mekanom krpom navlaženom čistom vodom ili razrijeđenim blagim deterdžentom. Zatim ih odmah prebrišite suhom krpom.



#### OPREZ

- Nikada ne dodirujte ekran jer ga tako možete oštetiti.
- Površinu ekrana nemojte gurati, trljati ni udarati nohtima ili oštrim predmetima jer to može ostaviti ogrebotine na ekranu i uzrokovati iskrivljenje slike.
- Nemojte koristiti nikakve kemikalije jer one mogu oštetiti površinu.
- Nemojte prskati nikakvu tekućinu na površinu. Ako voda uđe u televizor, to može uzrokovati požar, strujni udar ili kvar.

### Kabel za napajanje

Redovito čistite nakupljenu prašinu ili prljavštinu s kabela.

## RJEŠAVANJE PROBLEMA

Problem	Rješenje
Ne mogu upravljati televizorom pomoću daljinskog upravljača.	<ul style="list-style-type: none"> <li>• Provjerite senzor daljinskog upravljača i pokušajte ponovno.</li> <li>• Provjerite postoji li neka prepreka između televizora i daljinskog upravljača.</li> <li>• Provjerite rade li baterije i jesu li ispravno umetnute (⊕ na ⊕, ⊖ na ⊖).</li> </ul>
Nema slike ni tona.	<ul style="list-style-type: none"> <li>• Provjerite je li uređaj uključen.</li> <li>• Provjerite je li kabel za napajanje priključen na zidnu utičnicu.</li> <li>• Provjerite je li sve u redu sa zidnom utičnicom tako da u nju uključite neki drugi uređaj.</li> </ul>
Televizor se iznenada isključuje.	<ul style="list-style-type: none"> <li>• Provjerite postavke kontrole napajanja. Možda je prekinut dovod napajanja.</li> <li>• Provjerite je li značajka <b>Aut. st. mirovanja</b> (ovisno o modelu) / <b>Vrijeme gašenja</b> / <b>Vrijeme isključeno</b> aktivirana u postavkama za <b>VRIJEME</b>.</li> <li>• Ako nema signala kada se televizor uključi, automatski će se isključiti nakon 15 minuta bez aktivnosti.</li> </ul>
Prilikom povezivanja s računalom (HDMI) na zaslonu se prikazuje poruka 'Nema signala' ili 'Neodgovarajući format'.	<ul style="list-style-type: none"> <li>• Isključite i ponovno uključite televizor koristeći daljinski upravljač.</li> <li>• Ponovo priključite HDMI kabel.</li> <li>• Ponovno pokrenite računalo dok je televizor uključen.</li> </ul>







# MANUALI I PËRDORIMIT

## Televizor LED\*

\*Televizori LED LG ka ekran LCD me drita të pasme LED.

Lexojeni me kujdes këtë manual përpara se të vini në përdorim pajisjen dhe mbajeni për referencë në të ardhmen.

[www.lg.com](http://www.lg.com)

## LICENCAT

Licencat e mbështetura mund të ndryshojnë sipas modelit. Për më shumë informacion rreth licencave, vizitoni [www.lg.com](http://www.lg.com).



Manufactured under license from Dolby Laboratories. Dolby and the double-D symbol are trademarks of Dolby Laboratories.



The terms HDMI and HDMI High-Definition Multimedia Interface, and the HDMI logo are trademarks or registered trademarks of HDMI Licensing LLC in the United States and other countries.



RRETH VIDEOS DIVX: DivX® është format dixhital videoje i krijuar nga DivX, LLC, filial i Rovi Corporation. Kjo është një pajisje zyrtare DivX Certified® që ka kaluar testimet të rrepta për t'u vërtetuar që lexon video DivX. Vizitoni [www.divx.com](http://www.divx.com) për më shumë informacion dhe mjete softuerike për konvertimin e skedarëve tuaj në video DivX.

RRETH VIDEOVE DIVX SIPAS KËRKESËS: Kjo pajisje DivX Certified® duhet të regjistrohet për të luajtur filma DivX të blerë si video sipas kërkesës (VOD). Për të marrë kodin tuaj të regjistrimit, gjeni seksionin DivX VOD në menynë e konfigurimit të pajisjes tuaj. Shkoni në [vod.divx.com](http://vod.divx.com) për më shumë informacion se si të përfundoni regjistrimin.

"DivX Certified® për të luajtur video DivX® deri në HD 1080p, duke përfshirë përmbajtje premium".

"DivX®, DivX Certified® dhe logot përkatëse janë marka tregtare të Rovi Corporation ose të filialeve të saj dhe përdoren nën licencë."

"Mbulohen prej një ose më shumë patentave të mëposhtme amerikane: 7,295,673; 7,460,668; 7,515,710; 7,519,274"

## NJOFTIM PËR SOFTUERIN ME BURIM TË HAPUR

Për të përfuar kodin e burimit që ndodhet në këtë produkt, sipas GPL, LGPL, MPL dhe licencave të tjera të hapura të burimit, vizitoni faqen <http://opensource.lge.com>.

Përveç kodit të burimit, të gjitha kushtet e referuara të licencës, refuzimet për garanci dhe shënimet për të drejtën e autorit janë të disponueshme për shkakim.

LG Electronics do t'ju sigurojë gjithashtu pajisjen e kodit burim të hapur në një CD-ROM me një tarifë që mbulon kostot për kryerjen e një dërgimi të tillë (si p.sh. koston e medias, dërgimin dhe transportimin) nëpërmjet një kërkesë me email te [opensource@lge.com](mailto:opensource@lge.com). Kjo ofertë është e vlefshme për tre (3) vjet që nga data e blerjes së këtij produkti.

# UDHËZIMET MBI SIGURINË



Ju lutemi, lexojini me kujdes masat paraprake për sigurinë, para se të përdorni produktin.



## PARALAJMËRIM



- Mos e vendosni TV-në dhe telekomandën në mjediset si më poshtë:
  - Në një vend të ekspozuar drejtpërdrejt ndaj rrezeve të diellit
  - Në një vend me shumë lagështirë, si p.sh. në banjë
  - Pranë një burimi nxehtësie si p.sh. pranë sobave dhe pajisjeve të tjera që prodhojnë nxehtësi
  - Pranë tryezave të kuzhinës ose lagështuesve ku mund të ekspozohen lehtësisht ndaj avullit ose vajit
  - Në një ambient të ekspozuar ndaj shiut ose erës
  - Pranë enëve me ujë si p.sh. vazot

Në të kundërt, kjo mund të shkaktojë zjarr, goditje elektrike, keqfunksionim ose deformim të produktit.



- Mos e vendosni produktin aty ku mund të ekspozohet ndaj pluhurit. Kjo mund të shkaktojë rrezik zjarri.

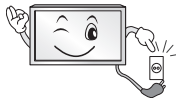

- Shkëputeni pajisjen nga priza. Spina duhet të mbetet e gatshme për përdorim.



- Mos e prekni spinën me duar të lagura. Gjithashtu, nëse kunjat e spinës janë të lagura ose të mbuluara me pluhur, thajeni spinën plotësisht ose largoni pluhurin. Ju mund të pësoni elektrohok për shkak të lagështisë së tepërt.



- Kujdesuni që ta lidhni kablлон e rrymës elektrike në korrent të tokëzuar. (Përveç pajisjeve që nuk janë të tokëzuara.) Mund të pësoni elektrohok ose të lëndoheni.



- Fiksoni plotësisht kablлон elektrike. Nëse kabloja elektrike nuk është fiksuar krejtësisht, mund të shpërthejë zjarr.



- Sigurohuni që kordoni elektrik të mos bjerë në kontakt me objekte të nxehta si p.sh. me një ngrohës. Kjo mund të shkaktojë rrezik zjarri ose goditjeje elektrike.

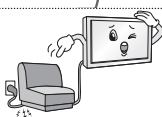

- Mos vendosni objekte të rënda ose dhe vetë produktin mbi kablлот elektrike. Në të kundërt, kjo mund të shkaktojë zjarr ose goditje elektrike.



- Përthyejeni kablлон e antenës ndërmjet pjesës së brendshme dhe të jashtme të ndërtesës për të shmangur depërtimin e shiut. Kjo mund të shkaktojë dëmtim nga uji brenda produktit dhe mund të japë goditje elektrike.



- Kur të montoni TV-në në mur, sigurohuni që të mos e instaloni TV-në duke e varur kabllon elektrike dhe atë të sinjalit mbrapa TV-së. Kjo mund të shkaktojë zjarr, goditje elektrike.

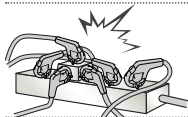

- Mos lidhni shumë pajisje elektrike në një spinë të vetme me disa ndarje. Në të kundërt, kjo mund të shkaktojë zjarr për shkak të mbinxehjes.

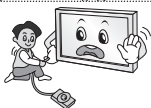

- Mos e hidhni produktin dhe mos lejoni të bjerë kur të lidhni pajisjet e jashtme. Në të kundërt, kjo mund t'ju shkaktojë lëndim ose mund të dëmtojë produktin.



- Mbajeni materialin kundër lagështisë të paketimit ose ambalazhimin prej vinili larg nga fëmijët. Materiali kundër lagështisë është i dëmshëm nëse gëlltitet. Nëse gëlltitet pa dashje, detyrojeni personin ta vjellë dhe shkoni në spitalin më të afërt. Gjithashtu, paketimi prej vinili mund të shkaktojë mbytje. Mbajeni larg nga fëmijët.



- Mos i lejoni fëmijët të ngjiten ose të varen te TV-ja. Në të kundërt, TV-ja mund të bjerë, gjë që mund të shkaktojë lëndime të rënda.



- Hidhni me kujdes bateritë e përdorura për të shmangur gëlltitjen e tyre nga fëmijët. Nëse ndodh që fëmija t'i gëlltisë, dërgojeni menjëherë te doktori.



- Mos vendosni përcjellës (p.sh., një shufër metalike) në njërën anë të kordonit elektrik kur ana tjetër është e lidhur me prizën në mur. Gjithashtu, mos e prekni kabllon elektrike menjëherë pasi e keni lidhur me prizën në mur. Ju mund të pësoni elektroshok. (Në varësi të modelit)



- Mos vendosni ose mos ruani substanca të ndezshme pranë produktit. Përdorimi pa kujdes i substancave të ndezshme paraqet rrezik zjarri ose shpërthimi.



- Mos hidhni mbi produkt objekte metalike, si p.sh monedha, karfica flokësh, shkopinj të hollë ose tela apo objekte të ndezshme, si p.sh letra dhe shkrepëse. Fëmijët duhet të bëjnë kujdes të veçantë. Mund të ndodhë goditje elektrike, zjarr ose lëndim. Nëse te produkti hidhet një objekt i huaj, hiqeni kordonin elektrik dhe kontaktoni qendrën e shërbimit.



- Mos spërkasni ujë mbi produkt ose ta fërkoni atë me një substancë të ndezshme (hollues ose benzen). Mund të shkaktohet një aksident zjarri ose goditjeje elektrike.



- Mos lejoni që produkti të goditet ose që të bien objekte të ndryshme, dhe mos rrëzoni asgjë mbi ekran. Ju mund të lëndoheni ose produkti mund të dëmtohet.



- Mos e prekni kurrë këtë produkt ose antenën gjatë një stuhie me bubullima ose vetëtima. Ju mund të pësoni elektroskok.



- Mos e prekni kurrë prizën në mur kur ka rrjedhje gazi, hapni dritaret që të ajroset. Kjo mund të shkaktojë zjarr ose djegie nga një shkëndijë.



- Mos e çmontoni, riparoni ose modifikoni produktin sipas dëshirës suaj. Mund të shkaktohet një aksident zjarri ose goditjeje elektrike. Kontaktoni me qendrën e shërbimit për kontroll, kalibrim ose riparim.



- Nëse ndodh një nga këto, hiqeni produktin nga priza menjëherë dhe kontaktoni qendrën lokale të shërbimit.
  - Produkti ka pësuar goditje
  - Produkti është dëmtuar
  - Në produkt kanë hyrë objekte të huaja
  - Produkti ka lëshuar tym ose një erë të çuditshme

Kjo mund të shkaktojë zjarr ose goditje elektrike.



- Nëse nuk keni ndërmend ta përdorni produktin për një kohë të gjatë, shkëputeni kordonin elektrik nga produkti. Pluhuri mund të shkaktojë zjarr ose prishja e izolimit mund të shkaktojë rrjedhje elektrike, goditje elektrike ose zjarr.



- Aparati nuk duhet të ekspozohet pranë pikave ose spërkatjes, dhe mbi aparat nuk duhet të vendoset asnjë objekt i mbushur me lëngje, si p.sh. vazo.

- Mos e vendosni produktin në mur nëse ka mundësi ekspozimi ndaj vajit ose avujve të vajit. Kjo mund ta dëmtojë produktin dhe të shkaktojë rrëzimin e tij.



## KUJDES



- Instalojeni produktin aty ku nuk ka valë radioje.

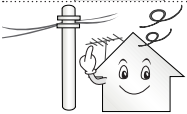

- Duhet të ketë distancë të mjaftueshme ndërmjet antenës së jashtme dhe linjave elektrike për të shmangur që e para të prekë të dytën edhe në rast se antena do të bjerë. Kjo mund të shkaktojë goditje elektrike.



- Mos e instaloni produktin në vende si p.sh. në rafte të paqëndrueshme ose në sipërfaqe të pjerrëta. Gjithashtu, shmangni vendet ku ka dridhje ose aty ku produkti nuk mund të mbështetet plotësisht. Në të kundërt, produkti mund të bjerë ose të rrëshqasë, gjë që mund t'ju shkaktojë lëndim ose mund të dëmtojë produktin.

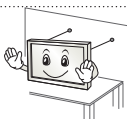

- Nëse e instaloni TV-në mbi një mbështetëse, duhet të merrni masa që të shmangni përmbysjen e produktit. Në të kundërt, TV-ja mund të bjerë, gjë që mund të shkaktojë lëndim.

- Nëse keni ndërmend që ta montoni pajisjen në mur, lidhni ndërfaqen e montimit në mur VESA (pjesët fakultative) në pjesën e pasme të pajisjes. Kur e instaloni TV-në për montim në mur (pjesë fakultative), bashkoheni me kujdes në mënyrë që të mos bjerë.

- Përdorni vetëm pjesët shtesë / aksesoret që specifikohen nga prodhuesi.



- Kur të instaloni antenën, konsultohuni me një punonjës shërbimi të kualifikuar. Kjo mund të shkaktojë rrezik zjarri ose goditjeje elektrike.

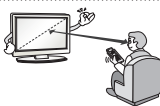

- Ne rekomandojmë që të mbani një distancë prej të paktën sa 2 ose 7-fishi i madhësisë së ekranit kur shikoni TV. Nëse shikoni TV për një kohë të gjatë, kjo mund të shkaktojë turbullim në shikim.

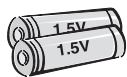

- Përdorni vetëm llojin e specifikuar të baterisë. Kjo mund të shkaktojë dëmtim të telekomandës.

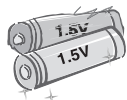

- Mos i përzieni bateritë e reja me bateritë e vjetra. Kjo mund të shkaktojë mbinxehjen e baterive dhe rrjedhjen e tyre.

- Bateritë nuk duhet të ekspozohen ndaj nxehtësisë së tepërt, p.sh. mbajini larg dritës së drejtpërdrejtë të diellit, vatrave të hapura të zjarrit dhe ngrohësve elektrikë.

- MOS i vendosni bateritë e paringarkueshme në pajisjen e ngarkimit.



- Sigurohuni që të mos ketë objekte ndërmjet telekomandës dhe sensorit të saj.



- Sinjali nga telekomanda mund të ndërpritet nga drita e diellit ose nga një dritë tjetër e fortë. Në këtë rast, errësojeni dhomën.

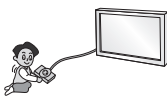

- Kur të lidhni pajisjet e jashtme, të tilla si konsolat e videojërave, sigurohuni që kabllo të lidhjes të jenë mjaftueshëm larg. Në të kundërt, produkti mund të bjerë, gjë që mund t'ju shkaktojë lëndim ose mund të dëmtojë produktin.



- Mos e ndizni/fikni produktin duke vënë ose hequr spinën nga prizat. (Mos e përdorni prizën elektrike si çelës.) Kjo mund të shkaktojë defekt mekanik ose mund të japë goditje elektrike.

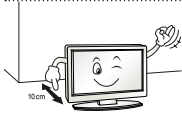

- Ju lutemi, ndiqni udhëzimet e mëposhtme për instalim për të parandaluar mbinxhjen e produktit.
  - Distanca ndërmjet produktit dhe murit duhet të jetë më e madhe se 10 cm.
  - Mos e instaloni produktin në një vend pa ventilim (p.sh., në një raft librash ose në dollap).
  - Mos e instaloni produktin mbi tapet ose jastëk.
  - Sigurohuni që vrima e ventilimit të mos jetë e bllokuar nga një mbulesë tavoline ose perde.

Në të kundërt, kjo mund të shkaktojë zjarr.

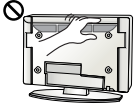

- Kujdesuni që të mos i prekni vrimat e ventilimit kur jeni duke parë TV për një kohë të gjatë pasi ato mund të nxehen. Kjo gjë nuk ndikon te funksionimi apo performanca e produktit.

- Kontrolloni vazhdimisht kabllon e pajisjes suaj, dhe nëse pamja e saj tregon dëmtim ose përqesim, shkëputeni atë, mos e përdorni më pajisjen dhe ndërrojeni kabllon me një pjesë këmbimi të njëjtë nga një riparues i autorizuar.



- Parandaloni mbledhjen e pluhurit mbi kunjat e spinës ose mbi prizë. Kjo mund të shkaktojë rrezik zjarri.

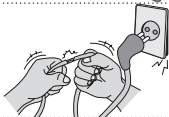

- Mbrojeni kordonin elektrik nga keqpërdorimi fizik ose mekanik, si p.sh. nga përdredhja, përkulja, pickimi, mbyllja e derës mbi të ose nga shkelja. Bëni kujdes të veçantë ndaj spinave, prizave në mur dhe pikës nga ku kabloja del nga pajisja.



- Mos e shtypni fort me dorën tuaj ose mos e gërvishtni ekranin me një objekt të mprehtë, si p.sh. me thonj, laps ose stilolaps.



- Shmangni prekjen e ekranit ose mbajtjen e gishtit (gishtave) mbi të për periudha të gjata kohore. Kjo mund të prodhojë disa efekte të përkohshme shtrembërimi në ekran.



- Kur të pastroni produktin dhe komponentët e tij, fillimisht hiqeni nga priza dhe pastrojeni me një leckë të butë. Ushtrimi i forcës së tepërt mbi të mund të shkaktojë gërvishtje ose çngjyrim. Mos spërkatni ujë mbi të dhe mos e pastroni me leckë të njomë. Mos përdorni kurrë pastrues xhamash, shkëlqyes makine ose industrial, gërryes ose dyll, benzen, alkool, etj. i cili mund të dëmtojë produktin dhe panelin e tij. Në të kundërt, kjo mund të shkaktojë zjarr, goditje elektrike ose dëmtim të produktit (deformim, gërryerje ose thyerje).

- Për sa kohë që kjo njësi është lidhur te priza AC në mur, ajo nuk shkëputet nga burimi i ushqimit AC madje edhe nëse e fikni këtë pajisje me ÇELËS.



- Kur ta hiqni kabllon nga priza, kapeni nga spina dhe hiqeni. Nëse telat brenda kabllos së energjisë janë të shkëputur, kjo gjë mund të shkaktojë zjarr.



- Kur të zhvendosni produktin, fillimisht sigurohuni që të jetë i fikur. Më pas, hiqini nga priza kablrot e energjisë, kablrot e antenës dhe të gjithë kablrot e lidhjes. TV-ja ose kordoni i energjisë mund të jenë dëmtuar, gjë që mund të përbëjë rrezik zjarri ose mund të shkaktojë goditje elektrike.



- Lëvizja e produktit ose heqja e tij nga paketimi, duhet bërë nga dy persona, pasi produkti është i rëndë.  
Në të kundërt, kjo mund të shkaktojë lëndim.



- Kontaktoni qendrën e shërbimit një herë në vit për të pastruar pjesët e brendshme të produktit.  
Pluhuri i grumbulluar mund të shkaktojë defekt mekanik.



- Kalojini të gjithë shërbimin personelit të kualifikuar të shërbimit. Shërbimi nevojitet kur aparati është dëmtuar në ndonjë mënyrë, si p.sh. kur është dëmtuar kabloja e ushqimit me energji ose spina, kur është derdhur lëng ose kur kanë rënë objekte mbi aparat, kur aparati është ekspozuar ndaj shiut ose lagështisë, kur nuk funksionon normalisht ose kur është rrëzuar.



- Nëse produkti është i ftohtë në të prekur, mund të ketë një "dritë" të vogël kur ai ndizet. Kjo është normale, nuk ka asnjë problem me TV-në.



- Paneli është një produkt teknologjie me rezolucion nga dy milion në gjashtë milion pikëza. Ju mund të shikoni pika të vogla të zeza dhe/ose pika me ngjyrë të shndritshme (të kuqe, blu ose të gjelbër) me një madhësi prej 1 ppm në panel. Kjo nuk tregon keqfunksionim dhe nuk ndikon në performancën dhe në besueshmërinë e produktit. Ky fenomen ndodh gjithashtu në produktet e palëve të treta dhe nuk i nënshtrohet zëvendësimit ose rimbursimit.



- Ju mund të vini re ndriçim dhe ngjyra të ndryshme të panelit, në varësi të këndit të shikimit (majtas/djathtas/lart/poshtë). Ky fenomen shfaqet për shkak të karakteristikës së panelit. Nuk lidhet me performancën e produktit dhe nuk ka të bëjë me keqfunksionimin.

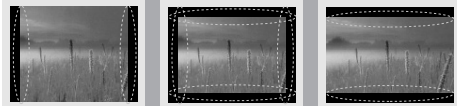

- Shfaqja e një imazhi të palëvizshëm (p.sh., logoja e një kanali transmetimi, menyja në ekran, pamje të një videoloje) për një kohë të gjatë mund të dëmtojë ekranin, duke shkaktuar mbetjen e imazhit në ekran, gjë që njihet si ngjitje e imazhit. Garancia nuk mbulon produktin për ngjitje të imazhit. Shmangni shfaqjen e një imazhi të fiksuar në ekranin e televizorit për një kohë të gjatë (2 ose më shumë orë për LCD, 1 ose më shumë orë për Plasma). Gjithashtu, nëse shikoni TV në një raport 4:3 për një kohë të gjatë, ngjitja e imazhit mund të shfaqet në kufijtë e panelit. Ky fenomen ndodh gjithashtu në produktet e palëve të treta dhe nuk i nënshtrohet zëvendësimit ose rimbursimit.

**Tingull i gjeneruar**

- Zhurme "kërcitëse": Zhurma kërcitëse që shfaqet kur jeni duke parë TV ose kur e fikni atë, gjenerohet nga një tkurrje termike plastike për shkak të temperaturës dhe lagështisë. Kjo zhurmë është e zakonshme për produktet ku kërkohet deformim termik. Gumëzhimë në qarkun elektrik/zukatje në panel: Gjenerohet një zhurmë e ulët prej qarkut të çelësit me shpejtësi të lartë i cili siguron një sasi të madhe energjie për të vënë në punë produktin. Kjo është në varësi të produktit. Ky tingull i gjeneruar nuk ndikon në performancën dhe besueshmërinë e produktit.

- Mos përdor produkte me voltazh të lartë pranë televizorit (p.sh. mbytës elektrik mushkonjash). Kjo mund të shkaktojë avari të produktit.



## Shikimi i imazheve 3D (Vetëm për modelet 3D)



### PARALAJMËRIM

#### Ambienti i shikimit

- Koha e shikimit
  - Kur të shikoni përmbajtje 3D, bëni 5 - 15 minuta pushim çdo orë. Shikimi i përmbajtjeve 3D për një kohë të gjatë mund të shkaktojë dhimbje koke, marramendje, lodhje ose tension të syve.

#### Ata që kanë kriza të shkaktuara nga ndjeshmëria ndaj dritës ose sëmundje kronike

- Disa përdorues mund të përjetojnë krizë ose simptoma të tjera anormale kur ekspozohen ndaj dritave vezulluese ose modeleve të caktuara nga përmbajtjet 3D.
- Mos shikoni video 3D nëse keni përzierje, jeni shtatzënë dhe/ose keni sëmundje kronike si p.sh., epilepsi, çrregullime kardiake ose tension gjaku etj.
- Përmbajtjet 3D nuk rekomandohen për ata që vuajnë nga verbimi prej shikimit të stereos ose anomali nga shikimi i stereos. Mund të përjetohet shikimi i imazheve të dyfishuara ose mungesë komforti në shikim.
- Nëse vuani nga strabizmi (sy të kryqëzuar), ambliopia (shikim i dobët) ose astigmatizma, mund të keni probleme në shikimin e thellësisë dhe mund të ndjeni lodhje shpejt për shkak të imazheve të dyfishuara. Këshillohet që të bëjnë pushime më të shpeshta se sa të rriturit e tjerë.
- Nëse shikimi i syve tuaj varion ndërmjet syrit tuaj të djathtë dhe të majtë, kontrolloni shikimin e syve para se të shikoni përmbajtje 3D.

#### Simptomat që kërkojnë ndërprerje ose kufizim të shikimit të përmbajtjeve 3D

- Mos shikoni përmbajtje 3D kur ndiheni të lodhur nga mungesa e gjumit, nga mbingarkesa në punë ose nga pija.
- Kur të përjetoni këto simptoma, ndërprisni përdorimin/shikimin e përmbajtjeve 3D dhe pushoni derisa simptomat të eliminohen.
  - Konsultohuni me doktorin në rast se simptomat vazhdojnë. Simptomat mund të përfshijnë dhimbje koke, dhimbje të bebes së syrit, marramendje, përzierje, dridhje, turbullim, mungesë rehatie, imazh të dyfishuar, shqetësime në shikim ose lodhje.



## KUJDES

### Ambienti i shikimit

- Distanca e shikimit
  - Ruani një distancë prej të paktën sa dyfishi i gjatësisë së ekranit kur të shikoni përmbajtje 3D. Nëse nuk ndiheni komod gjatë shikimit të përmbajtjeve 3D, largohuni më shumë nga TV-ja.

### Mosha e shikimit

- Foshnjat/Fëmijët
  - Përdorimi/Shikimi i përmbajtjeve 3D për fëmijët nën moshën 6 vjeç është i ndaluar.
  - Fëmijët nën moshën 10 vjeç mund të mbireagojnë dhe mund të emocionohen së tepërmi sepse shikimi i tyre është në zhvillim e sipër (për shembull: mund të përpiqen të prekin ekranin ose të hidhen mbi të). Kërkohet mbikëqyrje e veçantë dhe kujdesi i duhur për fëmijët që shikojnë përmbajtje 3D.
  - Fëmijët kanë një diferencë binokulare më të madhe në krahasim me të rriturit për sa i përket shikimit të 3D-së sepse distanca ndërmjet syve tek ata është më e shkurtër se tek të rriturit. Prandaj dhe ata dallojnë një thellësi më stereotipike krahasuar me të rriturit për të njëjtin imazh 3D.
- Adoleshentët
  - Adoleshentët nën moshën 19 vjeç mund të reagojnë me ndjeshmëri për shkak stimulimit të dritës në përmbajtjet 3D. Këshillojini ata të kufizojnë shikimin e përmbajtjeve 3D për një kohë të gjatë kur janë të lodhur.
- Të moshuarit
  - Të moshuarit mund të shikojnë më pak efekte 3D krahasuar me të rinjtë. Mos u ulni më afër TV-së se sa distanca e rekomanduar.

### Kujdes kur përdorni Syzet 3D

- Sigurohuni që të përdorni syze LG 3D. Në të kundërt, mund të mos jeni në gjendje të shikoni siç duhet videot 3D.
- Mos përdorni syze 3D në vend të syzeve tuaja normale, syzeve të diellit ose syzeve mbrojtëse.
- Përdorimi i syzeve 3D të modifikuara mund të shkaktojë tension të syve ose deformim të imazhit.
- Mos i mbani syzet 3D në temperatura tepër të larta ose të ulëta. Kjo shkakton deformim.
- Syzet 3D janë të brishta dhe mund të gërvishen lehtësisht. Përdorni gjithmonë një copë lecke të butë dhe të pastër kur të pastroni lentet. Mos i gërvishitni lentet e syzeve 3D me objekte të mprehta ose t'i pastroni me kimikate.

**SHËNIM**

- Figura e shfaqur mund të ndryshojë nga TV-ja juaj.
- OSD-ja (afishimi në ekran) e TV-së tuaj mund të ndryshojë pak nga ajo që shfaqet në këtë manual.
- Menytë dhe opsionet që disponohen mund të ndryshojnë nga burimi hyrës ose nga modeli i produktit që përdorni aktualisht.
- Kësaj TV-je mund t'i shtohen veçori të reja në të ardhmen.
- TV-ja mund të vendoset në regjimin në pritje për të ulur konsumin e energjisë. Dhe TV-ja duhet të fiket nëse nuk do të shohë njeri për një farë kohe, duke reduktuar në këtë mënyrë konsumin e energjinë.
- Energjia e konsumuar gjatë përdorimit mund të ulet ndjeshëm nëse niveli i shkëlqimit të pamjes ulet, dhe kjo do të ulë koston totale të punës.

## MONTIMI DHE PËRGATITJA

### Heqja nga paketimi

Kontrolloni në kutinë e produktit për artikujt e mëposhtëm. Nëse mungon ndonjë pjesë shtesë, kontaktoni shitësin vendas ku keni blerë produktin. Ilustrimet në manual mund të ndryshojnë nga produkti dhe artikulli aktual.

**KUJDES**

- Mos përdorni artikujt të pamiruar për të garantuar sigurinë dhe jetëgjatësinë e produktit.
- Çdo dëm apo lëndim që shkaktohet nga përdorimi i artikujve të pamiruar nuk mbulohet nga garancia.
- Disa modele kanë një film të hollë ngjitur mbi ekran, i cili nuk duhet hequr.

**SHËNIM**

- Artikujt që vijnë me produktin mund të ndryshojnë në varësi të modelit.
- Specifikimet e produktit ose përmbajtja e këtij manuali mund të ndryshohen pa njoftim paraprak për shkakë përmirësimi të funksioneve të produktit.
- Për lidhje optimale, kabllo HDMI dhe pajisjet USB duhet të kenë trashësi më të vogël se 10 mm dhe gjerësi 18 mm. Përdorni një kabllo zgjatuese që mbështet USB 2,0 nëse kablloja USB ose çelësi i memories USB nuk futet në portën e TV-së tënde.

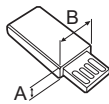
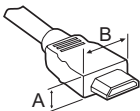

\*A ≍ 10 mm

\*B ≍ 18 mm

- Përdor kabllo të certifikuar me logon HDMI bashkëngjitur.
- Nëse nuk përdor kabllo të certifikuar HDMI, ekranin mund të mos shfaqet ose mund të ketë gabim lidhjeje. (Llojet e rekomanduara të kabllove HDMI)
  - Kabllo HDMI<sup>®/TM</sup> me shpejtësi të lartë
  - Kabllo HDMI<sup>®/TM</sup> me shpejtësi të lartë me Ethernet

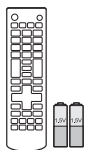

**Telekomanda dhe bateritë (AAA)**



**Manuali i përdorimit**



**Kordoni elektrik**

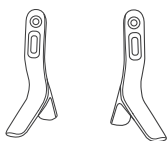

**Baza e mbështetëses**  
(Vetëm LB55\*\*, LB56\*\*-ZE / ZC,  
LB62\*\*-ZA / ZB / ZD)

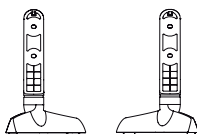

**Baza e mbështetëses**  
(Vetëm LB56\*\*-ZT / ZQ, LB62\*\*-ZE)



**Vidat e mbështetëses**  
4EA, M4 x L14  
(Vetëm 42/49LB55\*\*,  
39/42/47/50/55/60LB56\*\*,  
42/49/55LB62\*\*)

SHIH



**Vidat e mbështetëses**  
4EA, M4 x L20  
(Vetëm 32LB55\*\*, 32LB56\*\*,  
32LB62\*\*)



**Bokullat për montim në mur**  
2EA  
(Vetëm 42LB55\*\*, 42LB56\*\*,  
42LB62\*\*)



**Menaxhimi i kabllave**  
2EA  
(Vetëm LB55\*\*, LB56\*\*-ZE / ZC /  
ZT / ZQ, LB62\*\*-ZA / ZB / ZD / ZE)

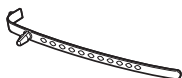

**Mbajtësja e kabllover**  
(Në varësi të modelit)



**Syze 3D për kinema**  
Numri i syzeve 3D mund të  
ndryshojë në varësi të modelit ose  
të shtetit.  
(Vetëm LB62\*\*)

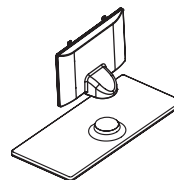

**Trupi i mbështetëses / Baza e mbështetëses**  
(Vetëm LB56\*\*-ZX, LB62\*\*-ZM)



**Vidat e mbështetëses**  
4EA, M4 x L20  
(Vetëm LB56\*\*-ZX, LB62\*\*-ZM)



**Gomina**  
2EA  
(Vetëm LB56\*\*-ZX, LB62\*\*-ZM)

## Blerje e veçantë

Artikujt që blihen veç mund të ndryshohen ose të modifikohen për përmirësimin e cilësisë, pa ndonjë njoftim. Kontaktoni shitësin për të këta artikuj.

Këto pajisje punojnë vetëm me disa modele të caktuara.

Pajisja audio LG

**AG-F\*\*\***  
Syze 3D për kinema

**AG-F\*\*\*DP**  
Syzet Dual play

Përshatshmëria	LB56** / LB55**	LB62**
Pajisja audio LG	•	•
<b>AG-F***</b> Syze 3D për kinema		•
<b>AG-F***DP</b> Syzet Dual play		•

Emri ose dizajni i modelit mund të ndryshojnë në varësi të përditësimit të funksioneve të produktit, rethanave ose politikave të prodhuesit.

## Pjesët dhe butonat

Lloji A : LB56\*\* , LB56\*\*-ZE / ZC, LB62\*\*-ZA / ZB / ZD

Lloji C : LB56\*\*-ZX, LB62\*\*-ZM

SHËNIM

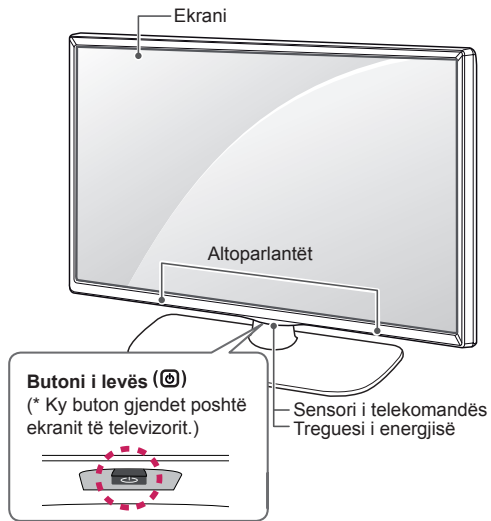
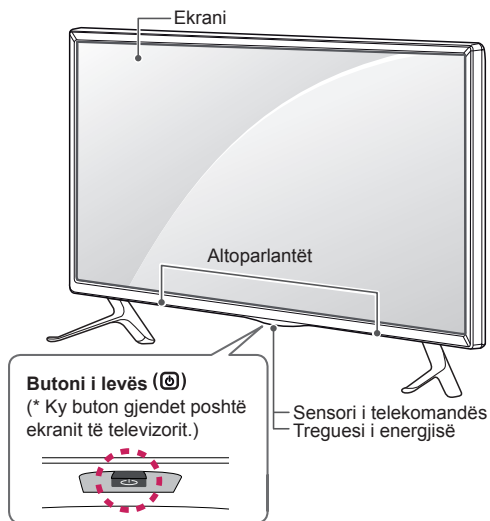

Lloji B : LB56\*\*-ZT / ZQ, LB62\*\*-ZE

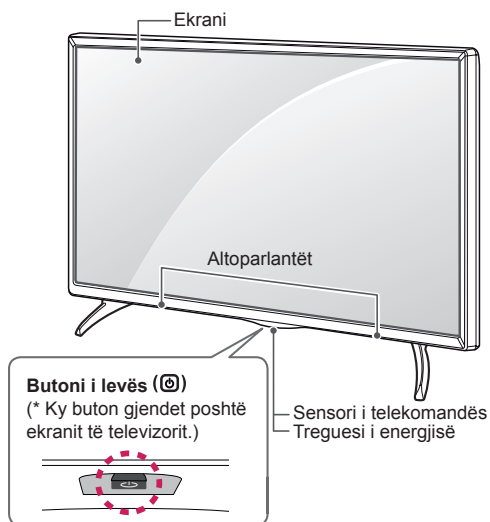



### ! SHËNIM

- Dritën e logos LG ose të treguesit të energjisë mund ta caktoni aktive ose joaktive duke zgjedhur **OPSION** te menyja kryesore.

## Përdorimi i butonit të levës

Funksionet e televizorit mund t'i përdorni thjesht duke shtypur ose lëvizur butonin e levës lart, poshtë, majtas ose djathtas.

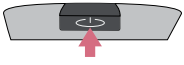
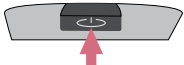
### Funksionet bazë

	Ndezja	Kur televizori është i fikur, vendoseni gishtin mbi butonin e levës, shtypeni një herë dhe lëshojeni.
	Fikja	Kur televizori është i ndezur, vendoseni gishtin mbi butonin e levës, shtypeni një herë për pak sekonda dhe lëshojeni. (Megjithatë, nëse butoni Menu është në ekran, shtypja dhe mbajtja e butonit të levës do t'ju lejojë të dilni nga menya.)
	Kontrolli i volumit	Nëse e vendosni gishtin mbi butonin e levës dhe e shtypni majtas ose djathtas, mund ta rregulloni nivelin e volumit sipas dëshirës.
	Kontrolli i programeve	Nëse e vendosni gishtin mbi butonin e levës dhe e shtypni për lart ose poshtë, mund të lëvizni midis programeve të ruajtura që dëshironi.





### ! SHËNIM

- Kur e keni gishtin mbi butonin e levës dhe e shtypni për lart, poshtë, majtas ose djathtas, bëni kujdes që të mos shtypni butonin e levës. Nëse shtypni në fillim butonin e levës, nuk mund ta rregulloni nivelin e volumit dhe programet e ruajtura.

### Sistemimi i menysë

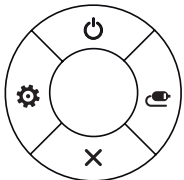
Kur televizori është i ndezur, shtypni një herë butonin e levës.

Zërat e menysë (🔌, ⚙️, ✖️, 📺) mund t'i rregulloni duke e lëvizur butonin e levës lart, poshtë, majtas ose djathtas.

		<b>TV fikur</b>	Fikni televizorin.
		<b>Parametrat</b>	Hyn te menya kryesore.
		<b>Mbyll</b>	Spastron dritaret nga ekrani dhe kthehet në shikimin e televizorit.
		<b>Lista e hyrjeve</b>	Ndryshon burimin e hyrjes.

## Ngritja dhe zhvendosja e TV-së

Gjatë lëvizjes apo ngritjes së TV-së, lexoni në vijim se si të parandaloni gërvishtjet apo dëmtimin e TV-së, si dhe në lidhje me transportin e sigurt pavarësisht llojit dhe madhësisë.



### KUJDES

- Shmangni gjithmonë prekjen e ekranit sepse mund të dëmtohet.
- Rekomandohet ta lëvizni TV-në në kuti ose në materialin e paketimit me të cilin erdhi fillimisht.
- Përpara se ta lëvizni apo ta ngrini TV-në, shkëputni kordonin elektrik dhe të gjitha kabllot.
- Kur mbani TV-në në krah, ekrani duhet të jetë në drejtim të kundërt me trupin tuaj në mënyrë që të mos gërvishtet.



- Mbajeni fort pjesën e sipërme dhe të poshtme të kornizës së TV-së. Sigurohuni të mos e prekni pjesën transparente, altoparantin ose zonën e rjetës së altoparantit.

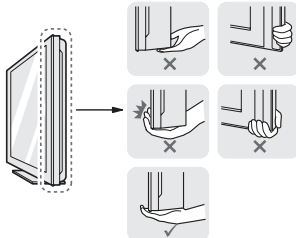

- Gjatë transportit të një TV-je të madh duhet të jenë të paktën 2 persona.
- Gjatë transportit të TV-së me duar, mbajeni TV-në sipas ilustrimit të mëposhtëm.

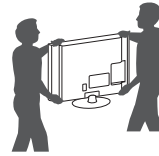

- Gjatë transportimit të TV-së, mos i shkaktoni tronditje apo dridhje të tepërta.
- Gjatë transportimit të TV-së, mbajeni drejt, mos e ktheni nga anët, as mos e anoni majtas apo djathtas.
- Mos ushtroni presion të tepërt që shkakton përthyerjen/përkuljen e kasës së kornizës, sepse mund të dëmtohet ekrani.



## Montimi mbi tavolinë

- 1 Ngrijeni dhe anojeni TV-në mbi tavolinë në pozicionin drejt.
  - Lini një hapësirë 10 cm (minimumi) nga muri për ajrosje të përshtatshme.

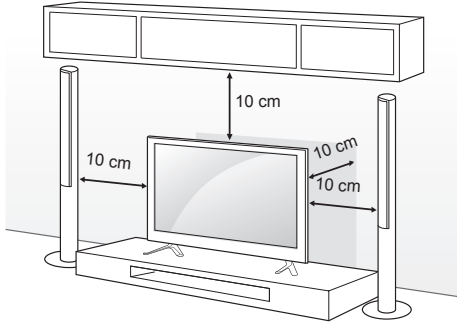

- 2 Lidhni kordonin elektrik me një prizë në mur.



### KUJDES

- Mos e vendosni TV-në pranë burimeve të nxehtësisë, sepse kjo mund të shkaktojë zjarr ose dëmtime të tjera.

## Sigurimi i TV-së në një mur

(Kjo veçori nuk disponohet në të gjitha modelet.)

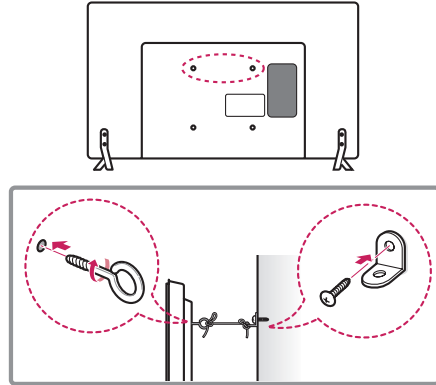

- 1 Futni dhe shtrëngoni bulonat me veshë, ose kapëset dhe bulonat e TV-së në pjesën e pasme të TV-së.
  - Nëse në pozicionin e bulonave me veshë janë futur bulona, në fillim hiqni bulonat.
- 2 Montoni kllapat e murit me bulona në mur. Përshtatni vendndodhjen e kllapës së murit dhe bulonave me veshë në pjesën e pasme të TV-së.
- 3 Lidhni mirë bulonat me veshë dhe kllapat e murit me një litar të fortë. Sigurohuni që litarin ta mbani horizontalisht me sipërfaqen e sheshtë.



### KUJDES

- Sigurohuni që fëmijët të mos ngjiten ose varen në TV.



### SHËNIM

- Përdorni një platformë ose mobilje të fortë dhe me gjerësi të mjaftueshme për të mbajtur TV-në.
- Mbërthyeset, bulonat dhe spangot nuk ofrohen. Mund të blini aksesorë të tjerë nga shitësi vendas.

## Montimi në mur

Vendosni një kapëse për montim në mur në pjesën e pasme të TV-së dhe instalojeni me kujdes kapësen për montim mbi një mur të fortë pingul me dyshemenë. Kur ta vendosni TV-në në materiale të tjera ndërtimi, ju lutemi kontaktoni personelin e kualifikuar.

LG rekomandon që montimi në mur të kryhet nga një instalues profesionist i kualifikuar.

Rekomandojmë përdorimin e kllapave të montimit në mur të LG-së.

Nëse nuk përdorni kllapa montimi në mur të LG-së, përdorni kllapa montimi në mur ku pajisja fiksohet mirë në mur me Shtëpirë të mjaftueshme për të lejuar lidhjen me pajisje të jashtme.

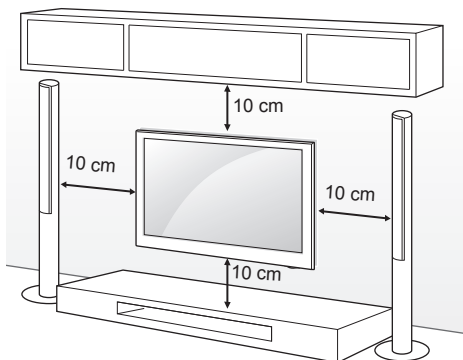

Sigurohuni që të përdorni vida dhe kllapa për montim në mur, të cilat përbushin standardet VESA.

Dimensionet standarde për kompletet për montim në mur përshkruhen në tabelën e mëposhtme.

### Blerje e veçantë (Kapëse për montim në mur)

<b>Modeli</b>	<b>32/39LB56**</b> <b>32LB55**</b> <b>32LB62**</b>	<b>42/47/50/55LB56**</b> <b>42/49LB55**</b> <b>42/49/55LB62**</b>
<b>VESA (A x B)</b>	200 x 200	400 x 400
<b>Vidë standarde</b>	M6	M6
<b>Numri i vidave</b>	4	4
<b>Kllapa montimi në mur</b>	LSW240B MSW240	LSW440B MSW240
<b>Modeli</b>	<b>60LB56**</b>	
<b>VESA (A x B)</b>	400 x 400	
<b>Vidë standarde</b>	M6	
<b>Numri i vidave</b>	4	
<b>Kllapa montimi në mur</b>	LSW440B	

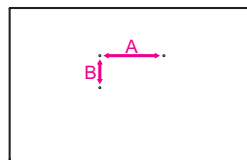

### ! KUJDES

- Në fillim shkëputni energjinë dhe pastaj zhvendoseni ose instaloni TV-në. Në të kundërt mund të ndodhë goditje elektrike.
- Nëse e instaloni TV-në në tavan ose në një mur të shtrembër ai mund të bjerë dhe të shkaktojë lëndim të rëndë. Përdorni vetëm montuese për mur të autorizuara nga LG dhe kontaktoni shitësin vendas ose personelin e kualifikuar.
- Mos i shtrengoni vidat më shumë seç duhet pasi kjo gjë mund të dëmtojë TV-në dhe të mos përfshihet në garanci.
- Përdorni vida dhe montuese për mur, që përbushin standardin VESA. Çdo dëm ose lëndim i shkakuar nga keqpërdorimi ose përdorimi i një aksesori të papërshtatshëm nuk mbulohet nga garancia.

### ! SHËNIM

- Përdorni vidat e përmendura në specifikimet e vidave të standardit VESA.
- Kompleti për montim në mur përfshin një manual instalimi dhe pjesët e nevojshme shtesë.
- Kllapa e montimit në mur është fakultative. Mund të blii aksesorë të tjerë nga shitësi vendas.
- Gjatësia e vidave mund të ndryshojë në varësi të montueses së murit. Sigurohuni që po përdorni vida me gjatësinë e duhur.
- Për më shumë informacione referojuni manualit të dhënë bashkë me montuesen për mur.
- Kur montoni kllapë muri në televizor, futni bokullat për montim në mur në vrimat për montim në mur të televizorit për të rregulluar këndin vertikal të televizorit. (Vetëm 42LB55\*\*, 42LB56\*\*, 42LB62\*\*)

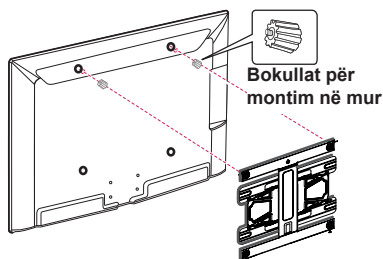

## TELEKOMANDA

Përshkrimet në këtë manual bazohen në butonat e telekomandës. Lexojeni manualin me kujdes dhe përdoreni TV-në siç duhet. Për të ndërruar bateritë, hapni kapakun e baterisë, ndërroni bateritë (1,5 V AAA) duke përshtatur skajet ⊕ dhe ⊖ sipas etiketës brenda dhomëzës dhe mbylleni kapakun e baterisë.  
Për t'i hequr bateritë, bëni të kundërtën.

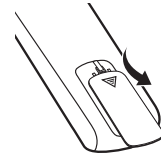

### KUJDES

- Mos përdorni bashkë bateri të reja me të vjetra, pasi mund të dëmtoni telekomandën.

Sigurohuni që ta drejtoni telekomandën drejt sensorit të telekomandës në TV.

(Vetëm LB55\*\*, LB56\*\*)

	<p><b>⏻ (ENERGJIA)</b> Bën ndezjen ose fikjen e TV-së.</p>
	<p><b>TV/RAD</b> Zgjedh programin Radio, TV dhe DTV.</p>
	<p><b>SUBTITLE</b> Ndryshon përmasat e figurës.</p>
	<p><b>AD</b> Me shtypjen e butonit AD, aktivizohet funksioni i përshkrimeve të audios.</p>
	<p><b>RATIO</b> Ndryshon përmasat e figurës.</p>
	<p><b>INPUT</b> Ndryshon burimin e hyrjes.</p>
	<p><b>Butonat me numra</b> Fut numrat.</p>
	<p><b>LIST</b> Fut listën e programeve të ruajtura.</p>
	<p><b>Q.VIEW</b> Kthehet te programi i parë më parë.</p>
	<p><b>+ / -</b> Rregullon nivelin e vullmit.</p>
<p><b>FAV</b> Hyn në listën e programeve tuaj të preferuar.</p>	
<p><b>GUIDE</b> Tregon drejtuesin e programeve.</p>	
<p><b>MUTE</b> Heq zërin e të gjithë tingujve.</p>	
<p><b>^ P v</b> Lëviz nëpër programet ose kanalet e ruajtura.</p>	
<p><b>^ PAGE v</b> Lëviz në ekranin e mëparshëm ose pasardhës.</p>	
<p><b>BUTONAT E TELETEKSTIT (TEXT / T.OPT)</b> Këta butona përdoren për teletekstin.</p>	
<p><b>INFO</b> Shfaq informacionin e programit aktual dhe të ekranit.</p>	
<p><b>SETTINGS</b> Hyn në menytë kryesore.</p>	
<p><b>Q.MENU</b> Hyn në menytë e shpejta.</p>	
<p><b>Butonat e navigimit (lart/poshtë/majtas/djathtas)</b> Lëviz nëpër meny ose nëpër opsione.</p>	
<p><b>OK</b> Zgjedh menytë ose opsionet dhe konfirmon të dhënat tuaja.</p>	
<p><b>BACK</b> Kthehet në nivelin e mëparshëm.</p>	
<p><b>EXIT</b> Pastron paraqitjet në ekran dhe kthehet në shikimin e TV-së.</p>	
<p><b>AV MODE</b> Zgjedh një regjim AV.</p>	
<p><b>REC/*</b> Fillo regjistrimin dhe shfaq menyën e regjistrimit. (USB, SIMPLINK ose Time Machine<sup>Ready</sup>)</p>	
<p><b>Butonat e kontrollit (■, ►,   , ◀, ▶)</b> Kontrollon menytë MEDIA IME, kontrollin Time Machine<sup>Ready</sup> ose pajisjet e pajtueshme SIMPLINK (USB, SIMPLINK ose Time Machine<sup>Ready</sup>).</p>	
<p><b>1 Butonat me ngjyra</b> Këto bëjnë të mundur përdorimin e disa funksioneve të veçanta në disa meny. (■ : E kuqe, ■ : Jeshile, ■ : E verdhë, ■ : Blu)</p>	

(Vetëm LB62\*\*)

SHËHS

	<b>(ENERGJIA)</b> Bën ndezjen ose fikjen e TV-së.
	<b>TV/RAD</b> Zgjedh programin Radio, TV dhe DTV.
	<b>SUBTITLE</b> Ndryshon përmasat e figurës.
	<b>GUIDE</b> Tregon drejtuesin e programeve.
	<b>AV MODE</b> Zgjedh një regjim AV.
	<b>INPUT</b> Ndryshon burimin e hyrjes.
<b>Butonat me numra</b> Fut numrat.	
	<b>LIST</b> Fut listën e programeve të ruajtura.
	<b>Q.VIEW</b> Kthehet te programi i parë më parë.
	<b>+ / -</b> Rregullon nivelin e volumit.
	<b>FAV</b> Hyn në listën e programeve tuaja të preferuar.
	<b>3D</b> Përdoret për të parë video 3D.
	<b>MUTE</b> Heq zërin e të gjithë tingujve.
	<b>^ P v</b> Lëviz nëpër programet ose kanalet e ruajtura.
	<b>^ PAGE v</b> Lëviz në ekranin e mëparshëm ose pasardhës.
<b>BUTONAT E TELETEKSTIT</b> ( <b>TEXT</b> / <b>T.OPT</b> ) Këta butona përdoren për teletekstin.	
	<b>INFO</b> Shfaq informacionin e programit aktual dhe të ekranit.
	<b>SETTINGS</b> Hyn në meny të kryesore.
	<b>Q.MENU</b> Hyn në meny të shpejta.
<b>Butonat e navigimit (lart/poshtë/majtas/djathtas)</b> Lëviz nëpër meny ose nëpër opsione.	
	<b>OK</b> Zgjedh meny të ose opsionet dhe konfirmon të dhënat tuaja.
	<b>BACK</b> Kthehet në nivelin e mëparshëm.
	<b>EXIT</b> Pastron paraqitjet në ekran dhe kthehet në shikimin e TV-së.
	<b>AD</b> Me shtypjen e butonit AD, aktivizohet funksioni i përshkrimeve të audios.
	<b>REC/*</b> Fillo regjistrimin dhe shfaq menynë e regjistrimit. (USB, SIMPLINK ose Time Machine <sup>Ready</sup> )
<b>Butonat e kontrollit</b> (  ,  ,  ,  ,  ) Kontrollon meny të MEDIA IME, kontrollin Time Machine <sup>Ready</sup> ose pajisjet e pajtueshme SIMPLINK (USB, SIMPLINK ose Time Machine <sup>Ready</sup> ).	
	<b>1 Butonat me ngjyra</b> Këto bëjnë të mundur përdorimin e disa funksioneve të veçanta në disa meny. (  : E kuqe,  : Jeshile,  : E verdhë,  : Blu )

## PARAMETRAT

### Konfigurimi automatik i programeve

#### SETTINGS ⇒ KONFIGURIMI ⇒ Akordimi i audios

Akordon automatikisht programet.

- Nëse Burimi i hyrjes nuk është lidhur saktë, regjistrimi i programit mund të mos funksionojë.
- **Akordimi i audios** gjen vetëm programet që transmetohen në atë moment.
- Nëse aktivizohet **Kyç sistemin**, do të shfaqet një dritare që do të kërkojë fjalëkalimin.

### Për rregullimin e figurës me Picture Wizard

#### SETTINGS ⇒ FIGURA ⇒ Picture Wizard III

[Në varësi të shtetit]

Kalibron dhe rregullon për cilësi optimale figure duke përdorur telekomandën dhe Picture Wizard pa pajisje të shtrenjta modelesh ose ndihmë nga specialisti.

### Për të zgjedhur regjimin e pamjes

#### SETTINGS ⇒ FIGURA ⇒ Regjimi i pamjes

Zgjedh regjimin e pamjes të optimizuar për mjedisin e shikimit ose për programin.

- **I gjallë** : Ngre kontrastin, shkëlqimin dhe qartësinë për të shfaqur figura të gjalla.
- **Standard** : Shfaq figurat në nivele standarde të kontrastit, shkëlqimit dhe qartësisë.
- **Eco/APS** : [Në varësi të shtetit]  
Funksioni Kursyesi i energjisë ndryshon cilësimet në televizor për të reduktuar konsumin e energjisë.
- **Kinema / Lojë** : Jep figurë optimale për filma, lojëra dhe foto (pamje e palëvizshme).
- **Sporte** : Optimizon figurën e videos për aksionet e larta dhe dinamike duke theksuar ngjyrat kryesore si të bardhën, ngjyrën e barit ose blunë e qiellit.
- **ISF Ekspert 1, 2** : Meny për rregullimin e cilësisë së figurës që i mundëson ekspertëve dhe amatorëve të kenë pamjen më të mirë në televizor. Kjo është menya e rregullimit që ofrohet për profesionistët e certifikuar nga ISF-ja për sintonizimin e figurës. (Logoja ISF mund të përdoret vetëm në televizorët e certifikuar nga ISF-ja.)  
ISFccc: Kontrolli i kalibrimit i certifikuar nga Imaging Science Foundation (Fondacioni i Shkencës së Imazherisë)

- Në varësi të sinjalit hyrës, gama e disponueshme e regjimeve të pamjes mund të ndryshojë.
- **ISF** Modaliteti ekspert është për profesionistët e sintonizimit të figurës që të kontrollojnë dhe të sintonizojnë duke përdorur një figurë të caktuar. Për figura normale, efektet mund të mos jenë shumë të ndjeshme.
- Funksioni ISF disponohet vetëm në disa modele.

### Për të caktuar kontrollin e avancuar

#### SETTINGS ⇒ FIGURA ⇒ Regjimi i pamjes ⇒ Kontrolli i avancuar / Kontrolli ekspert

Kalibron ekranin për çdo regjim pamjeje ose rregullon cilësimet e figurës për ekran të veçantë. Fillimisht zgjidhni **Regjimin e pamjes** sipas dëshirës.

- **Kontrasti dinamik** : Rregullon kontrastin në nivel optimal sipas ndriçimit të figurës.
- **Ngjyra dinamike** : Rregullon ngjyrat për ta shfaqur figurën në ngjyra më natyrale.
- **Ngjyra e veshjes** : Cakton veçmas spektrin e ngjyrës së veshjes për ta aplikuar ngjyrën e veshjes sipas përcaktimit të përdoruesit.
- **Ngjyrë Qielli** : Ngjyra e qiellit caktohet veçmas.
- **Ngjyrë Bari** : Spektri natyral i ngjyrës (lëndina, kodra etj.) mund të caktohet veçmas.
- **Gama** : Cakton kurbën e gradimit sipas daljes së sinjalit të figurës në lidhje me sinjalin hyrës.
- **Diapazoni i ngjyrave** : Zgjedh diapazonin e ngjyrave që mund të shfaqen.
- **Rritësi anësor** : Shfaq anë më të pastra dhe më të dallueshme, por gjithsesi natyrale të videos.
- **Modeli ekspert** : [Në varësi të shtetit]  
Modelet e përdorura për rregullimin ekspert
- **Filtri i ngjyrave** : Filtron një spektër specifik të ngjyrave në ngjyra RGB për të sintonizuar me saktësi ngopjen e ngjyrave dhe ngjyrimin.
- **Temperatura e ngjyrës** : Rregullon tonalitetin e përgjithshëm të ekranit sipas dëshirës. Në modalitetin Ekspert, sintonizimi mund të caktohet përmes metodës Gama etj.
- **Sistemi i menaxhimit të ngjyrave** : Ky është sistemi që përdorin ekspertët kur rregullojnë ngjyrën me një model testimi. Ata mund të zgjedhin nga gjashtë zona ngjyrash (E kuqe / Jeshile / Blu / E kaltër në të gjelbër / E purpur / E verdhë) pa ndikuar ngjyrat e tjera. Për figura normale, rregullimet mund të mos rezultojnë në ndryshime të ndjeshme të ngjyrave.
- Në varësi të sinjalit hyrës ose të cilësimeve të tjera të figurës, gama e elementeve të detajuara për rregullim mund të ndryshojë.

**Për të caktuar opsione shtesë të figurës**

SETTINGS ⇨ FIGURA ⇨ Regjimi i pamjes ⇨ Opsioni i Figurës

[Në varësi të shtetit]

Rregullon cilësimet e detajuara për figurat.

- **Reduktimi i zhurmës** : Eliminon zhurmën në figurë.
- **Pakësim i Zhurmës MPEG** : Eliminon zhurmën e krijuar gjatë krijimit të sinjaleve të figurës dixhitale.
- **Niveli i zi** : Rregullon ndriçimin dhe kontrastin e ekranit për t'iu përshtatur nivelit të zi të figurës hyrëse duke përdorur të zezën (nivelelin e zi) e ekranit.
- **Kinema e vërtetë** : Ndihton në mbajtjen e ekranit në gjendje optimale.
- **Ndriçimi Relativ/SUPER Energy Saving** :  
[Në varësi të shtetit]  
Kursen energji duke rregulluar ndriçimin në lidhje me lëvizjen e figurës në ekran.
- Në varësi të sinjalit hyrës ose të cilësimeve të tjera të figurës, gama e elementeve të detajuara për rregullim mund të ndryshojë.

**Për të përdorur TruMotion**

SETTINGS ⇨ FIGURA ⇨ TruMotion

[Në varësi të modelit]

Ndreq pamjet për të shfaqur një lëvizje më të shtruar të sekuençave.

- **E butë**: De-judder / De-blur funksionon në shkallë më të lartë në regjim automatik.
- **Pastroni**: De-judder / De-blur funksionon në shkallë mesatare në regjim automatik.
- **Përdoruesi** : De-judder/De-blur mund të caktohen manualisht.  
De-judder: Ky funksion eliminon lëkundjet ose dridhjet e përdoruesit.  
De-blur: Ky funksion rregullon dhe heq turbullimin e figurës.

Automatik nënkupton që shkalla e dridhjes dhe e turbullimit që varet nga gjendja e videos në hyrje kontrollohet nga regjimi TruMotion.

**Për të përdorur funksionin Kursimi i energjisë**

SETTINGS ⇨ FIGURA ⇨ Kursimi i energjisë

Kursen energjinë elektrike duke rregulluar shkëlqimin e ekranit.

- **Automatik** : [Në varësi të shtetit]  
Sensori i televizorit dikton ndriçimin e mjedisit dhe rregullon automatikisht ndriçimin e ekranit.
- **Joaktiv** : Çaktivizon Kursimin e energjisë.
- **Minimum / Mesatare / Maksimum** : Zbaton Kursimin e paracaktuar të energjisë.
- **Video pa zë** : Ekranin fiket dhe dëgjohet vetëm zëri. Shtypni cilindo buton në telekomandë përveç butonit të energjisë për ta rindezur ekranin.

**Përdorimi i Altoparantit të TV**

SETTINGS ⇨ AUDIO ⇨ Dalja e zërit ⇨ Altoparlanti i TV

[Në varësi të shtetit]

Zëri del nëpërmjet altoparantit të TV-së.

**Përdorimi i Altoparantit të jashtëm**

SETTINGS ⇨ AUDIO ⇨ Dalja e zërit ⇨ Altoparlanti i Jashtëm (Optik)

[Në varësi të shtetit]

Zëri del nëpërmjet altoparantit të lidhur me portën optike.

- SimpLink mbështetet.

**Përdorimi i Daljes së audios dixhitale**

SETTINGS ⇨ AUDIO ⇨ Dalja e zërit ⇨ Altoparlanti i Jashtëm (Optik) ⇨ Dalja e Tingullit Dixhital

[Në varësi të shtetit]

Vendos Daljen e audios dixhitale.

Elementi	Hyrja e audios	Dalja e audios dixhitale
Auto	MPEG Dolby Digital Dolby Digital Plus HE-AAC	PCM Dolby Digital Dolby Digital Dolby Digital
PCM	All	PCM

### Për t'u lidhur dhe për të përdorur pajisje audio LG

SETTINGS ⇒ AUDIO ⇒ Dalja e zërit  
⇒ Sinkronizim i zërit LG (optik)

[Në varësi të shtetit]

Lidhni pajisjen audio LG me logo  në folenë e daljes dixhitale optike audio.

Pajisja audio LG mundëson dëgjimin me lehtësi të një audioje të pasur e të fuqishme.

### Përdorimi i Headphone

SETTINGS ⇒ AUDIO ⇒ Dalja e zërit ⇒ Kufjet

[Në varësi të shtetit]

Zëri del nëpërmjet kufjeve të lidhura me portën e kufjeve të veshit/kufjeve të kokës.

### Për të sinkronizuar audion dhe videon

SETTINGS ⇒ AUDIO ⇒ Sink. AV Rreg.

[Në varësi të shtetit]

Sinkronizon menjëherë videon dhe audion kur nuk përputhen.

- Nëse vendosni **Sink. AV Rreg.** në **Aktiv**, mund të rregulloni daljen e tingullit (altoparlantët e TV-së ose SPDIF) me imazhin në ekran.

### Për të përdorur SIMPLINK

[Në varësi të shtetit]

SIMPLINK është një veçori që mundëson komandimin e shumë pajisjeve multimedia në mënyrë komode duke përdorur vetëm telekomandën e televizorit nëpërmjet menysë SIMPLINK.

- 1 Lidhni terminalin HDMI IN të televizori dhe terminalit e daljes HDMI të pajisjes SIMPLINK me anë të një kabloje HDMI.
  - [Në varësi të shtetit]  
Për njësi kinemaje në shtëpi me funksion SIMPLINK, lidhni terminalet HDMI si më lart dhe përdorni kablo optike për të lidhur daljen dixhitale optike të audios nga televizori te hyrja dixhitale optike e audios e pajisjes SIMPLINK.
- 2 Zgjidh **HYRJA(OPSION)** ⇒ **SimpLink**. Do të shfaqet dritarja e menysë SIMPLINK.
- 3 Në dritaren e Cilësimit SIMPLINK, cakton funksionin SIMPLINK në **Aktiv**.
- 4 Në dritaren e menysë SIMPLINK, zgjedh pajisjen që dëshironi të kontrolloni.
  - Ky funksion përputhet vetëm me pajisje me logon SIMPLINK. Verifikoni nëse pajisja e jashtme ka logon SIMPLINK.
  - Për të përdorur funksionin SIMPLINK, duhet të përdorni kablo HDMI® shpejtësisë të lartë (me veçorinë CEC (kontroll elektronik për konsumatorin) të shtuar). Kabllot HDMI® të shpejtësisë së lartë e kanë kunjin nr. 13 të lidhur për shkëmbim informacioni midis pajisjeve.

- Nëse kaloni në hyrje tjetër, pajisja SIMPLINK do të ndalojë.
- Nëse përdoret një pajisje e tretë me funksion HDMI-CEC pajisja SIMPLINK mund të mos punojë siç duhet.
- [Në varësi të shtetit]  
Nëse zgjidhni ose luani media nga një pajisje me funksione kinemaje në shtëpi, lidhet automatikisht **Altoparlanti HT(Altoparlanti)**. Sigurohuni ta lidhni me kablo optike (shitet veçmas) për të përdorur funksionin **Altoparlanti HT(Altoparlanti)**.

### Përshkrimi i funksionit SIMPLINK

- **Luajtje e drejtpërdrejtë** : Luan në mënyrë të menjëhershme pajisjen multimedia në televizor.
- **Zgjidhni pajisjen multimedia** : Zgjedh pajisjen e dëshiruar nga komanda e menysë SIMPLINK për ta komanduar në mënyrë të menjëhershme nga ekranin e televizorit.
- **Luajtja e disqeve** : Menaxhon pajisjen multimedia me anë të telekomandës së televizorit.
- **Fikni të gjitha pajisjet** : Kur e fikni TV-në, fikni të gjitha pajisjet e lidhura.
- **Ndezja e sinkronizuar** : Kur pajisja me funksionin SIMPLINK që është lidhur me terminalin HDMI fillon të luajë, TV-ja ndizet automatikisht.
- **Altoparlanti** : [Në varësi të shtetit]  
Zgjidhni altoparlantin ose në njësinë e kinemasë në shtëpi ose në televizor.

### Për të caktuar fjalëkalimin

SETTINGS ⇒ KYÇ ⇒ Vendos fjalëkalim

Cakton ose ndryshon fjalëkalimin e televizorit. Fjalëkalimi fillestar caktohet në '0000'.

Kur zgjidhet Franca te Shteti, fjalëkalimi nuk është '0000', por '1234'.  
Kur zgjidhet Franca te Shteti, fjalëkalimi nuk mund të vendoset si '0000'.

### Për të përcaktuar Rivendos si në fabrikë

SETTINGS ⇒ OPSION ⇒ Rivendos si në fabrikë

I gjithë informacioni i ruajtur është fshirë dhe cilësimet e televizorit janë rivendosur. Televizori fiket dhe rindizet dhe të gjitha cilësimet rivendosen.

- Kur është aktiv **Kyç sistemin** shfaqet një dritare që kërkon për fjalëkalim.
- Mos e fikni pajisjen gjatë nisjes.

## Për të hequr pajisjen USB

### Q.MENU ⇨ Pajisja USB

Zgjidhni pajisjen e memories USB që dëshironi të hiqni. Shkëputeni pajisjen nga televizori kur shikoni mesazh se pajisja USB është hequr.

- Pasi pajisja USB është zgjedhur për t'u hequr, nuk mund të lexohet më prej saj. Hiqni pajisjen e memories USB dhe në vijim rilidheni.

## Paralajmërim - përdorim pajisjeje memorieje USB

- Nëse pajisja e memories USB ka program të integruar për njohje ose përdor drejtues të vetin, mund të mos funksionojë.
- Disa pajisje memorieje USB mund të mos punojnë ose të punojnë në mënyrë jo të saktë.
- Përdorni vetëm pajisje memorieje USB të formatuara me sistem skedarësh Windows FAT32 ose NTFS.
- Për HDD USB të jashtme, këshillohet të përdorni pajisje me voltazh të matur në deri 5 V dhe në më pak se 500 mA.
- Këshillohet të përdorni memorie USB prej 32 gb a më pak dhe HDD USB prej 2 tb a më pak.
- Nëse kenë HDD USB me funksion kursimi energjie që nuk punon siç duhet, provoni ta rindizni. Për më shumë informacione, drejtojeni manualit të përdorimit të HDD-së USB.
- Të dhënat në pajisjen e memories USB mund të dëmtohen, ndaj sigurohuni të rezervoni skedarët e rëndësishëm në pajisje të tjera. Mirëmbajtja e të dhënave është përgjegjësi e përdoruesit dhe prodhuesi nuk mban përgjegjësi për humbje të të dhënave.

## Skedari mbështetës i funksionit Media ime

- Shpejtësia maksimale e transferimit të të dhënave: 20 Mbps (megabit për sekondë)
- Formatet e jashtme të mbështetura të titrave: \*.srt (SubRip), \*.smi (SAMI), \*.sub (SubViewer, MicroDVD, DVDsubtitleSystem, SubIdx(Vobsub)), \*.ass/\*ssa (SubStation Alpha), \*.txt (TMplayer), \*.psb (PowerDivX)
- Formatet e brendshme të mbështetura të titrave: XSUB (mbështet titrat e brendshme që krijohen nga DivX6)

## Formatet e mbështetura të videos

- Maksimumi: 1920 x 1080 @30p (vetëm Motion JPEG 640 x 480 @ 30p)
- .asf, .wmv  
[Video] MPEG-2, MPEG-4 Part2, DivX3.11, DivX4, DivX5, DivX6, XVID, H.264/AVC, VC1(WMV3, WVC1), MP43  
[Audio] WMA Standard, WMA9(Pro), MP3, AAC, AC3, MP3, 3D WMV Single Stream.
- divx, .avi  
[Video] MPEG-2, MPEG-4 Part2, DivX3.11, DivX4, DivX5, DivX6, XVID, H.264/AVC [Audio] HE-AAC, LPCM, ADPCM, MPEG-1 Layer I, MPEG-1 Layer II, Dolby Digital, MPEG-1 Layer III (MP3)
- .ts, .trp, .tp, .mts, .m2ts  
[Video] H.264/AVC, MPEG-2, AVS, VC1  
[Audio] MPEG-1 Layer I, MPEG-1 Layer II, MPEG-1 Layer III (MP3), Dolby Digital, Dolby Digital Plus, AAC, HE-AAC
- .vob  
[Video] MPEG-1, MPEG-2  
[Audio] Dolby Digital, MPEG-1 Layer I, MPEG-1 Layer II, DVD-LPCM
- .mp4, .m4v, .mov  
[Video] MPEG-2, MPEG-4 Part2, DivX3.11, DivX4, DivX5, DivX6, XVID, H.264/AVC  
[Audio] AAC, MPEG-1 Layer III (MP3)
- .mkv  
[Video] MPEG-2, MPEG-4 Part2, DivX3.11, DivX4, DivX5, DivX6, XVID, H.264/AVC [Audio] HE-AAC, Dolby Digital, MPEG-1 Layer III (MP3), LPCM
- motion JPEG  
[Video] MJPEG  
[Audio] LPCM, ADPCM
- .mpg, .mpeg, .mpe  
[Video] MPEG-1, MPEG-2  
[Audio] MPEG-1 Layer I, MPEG-1 Layer II, Dolby Digital, LPCM
- dat  
[Video] MPEG-1, MPEG-2  
[Audio] MP2
- flv  
[Video] Sorenson H.263, H.264/AVC  
[Audio] MP3, AAC, HE-AAC
- \*rm, \*rmvb  
[Video] RV30, RV40  
[Audio] Dolby Digital, AAC, HE-AAC, RA6(Cook)
- 3gp, 3gp2  
[Video] H.264/AVC, MPEG-4 Part2  
[Audio] AAC, AMR(NB/WB)
- \*rm / \*rmvb : Në varësi të modelit



## Formatet e mbështetura të audios

- Lloji i skedarit : mp3  
[Shpejtësia e bitëve] 32 Kbps - 320 Kbps  
[Frek. e modelit] 16 kHz ~ 48 kHz  
[Mbështetja] MPEG1, MPEG2, Layer2, Layer3
- Lloji i skedarit : AAC  
[Shpejtësia e bitëve] Format i lirë  
[Frek. e modelit] 8 kHz ~ 48 kHz  
[Mbështetja] ADIF, ADTS
- Lloji i skedarit : M4A  
[Shpejtësia e bitëve] Format i lirë  
[Frek. e modelit] 8 kHz ~ 48 kHz  
[Mbështetja] MPEG-4
- Lloji i skedarit : WMA  
[Shpejtësia e bitëve] 128 Kbps ~ 320 Kbps  
[Frek. e modelit] 8 kHz ~ 48 kHz  
[Mbështetja] WMA7, WMA8, WMA9 Standard
- Lloji i skedarit : WMA 10 Pro  
[Shpejtësia e bitëve] ~ 768 Kbps  
[Frek. e kanalit / modelit]  
M0: deri në 2-kanalësh @ 48 kHz  
(Përveç regjimit LBR),  
M1: deri në 5.1-kanalësh @ 48 kHz,  
M2: deri në 5.1-kanalësh @ 96 kHz  
[Mbështetja] WMA 10 Pro
- Lloji i skedarit : OGG  
[Shpejtësia e bitëve] Format i lirë  
[Frek. e modelit] 8kHz ~ 48 kHz  
[Mbështetja] OGG Vorbis

## Formatet e mbështetura të fotove

- Kategoria : 2D (jpeg, jpg, jpe)  
[Lloji i disponueshëm i skedarit] SOF0: Baseline,  
SOF1: Zgjerim i sekuencialit,  
SOF2: Progressive  
[Përmasa e fotos] Minimum: 64 x 64,  
Maksimum: Lloji normal: 15360 (Gjer.) x 8640 (Lar.),  
Lloji progresiv: 1920 (Gjer.) x 1440 (Lar.)
- Kategoria : BMP  
[Përmasa e fotos] Minimumi: 64x64, Maksimumi:  
9600 x 6400
- Kategoria : PNG  
[Lloji i disponueshëm i skedarit] I ndërthurur, jo-i ndërthurur  
[Përmasa e fotos] Minimumi: 64 x 64, Maksimumi: i  
alternuar: 1200 x 800, jo i alternuar: 9600 x 6400
- Skedarët e formatit BMP dhe PNG mund të jenë më të ngadaltë në shfaqje se sa ato JPEG.

## PËR TË PARË MANUALIN NË INTERNET

Për të marrë informacion të detajuar nga udhëzuesi i përdorimit, vizitoni [www.lg.com](http://www.lg.com).

## KONFIGURIMI I PAJISJES SË JASHTME TË KONTROLLIT

Për të marrë informacion rreth konfigurimit të pajisjes së jashtme të kontrollit, vizitoni [www.lg.com](http://www.lg.com).

## MIRËMBAJTJA

### Pastrimi i TV-së

Pastrojeni TV-në tuaj rregullisht për të ruajtur performancën më të mirë dhe për të rritur jetëgjatësinë e produktit.



#### KUJDES

- Sigurohuni që fillimisht të fikni televizorin dhe të hiqni kabllon elektrike dhe të gjitha kabllot e tjera.
- Kur TV-ja nuk do të hapet dhe nuk do të përdoret për një kohë të gjatë, hiqni kabllon elektrike nga priza në mur për të shmangur dëmtimet e mundshme nga rrufetë ose nga luhatjet e energjisë.

### Ekranin, kuadroja, mobilja e TV-së dhe mbështetësja

- Për të hequr pluhurin ose papastërtitë e vogla, pastrojeni sipërfaqen me një leckë të thatë, të pastër dhe të butë.
- Për të hequr papastërtitë e mëdha, pastrojeni sipërfaqen me një leckë të lagur me ujë të pastër ose me detergjent të holluar. Më pas fshijeni menjëherë me një leckë të thatë.



#### KUJDES

- Shmangni gjithmonë preken e ekranit sepse mund të dëmtohet.
- Mos shtyni, mos fërkoni dhe mos godisni sipërfaqen me thonj ose me ndonjë objekt të fortë, sepse mund të gërvishtë ekranin dhe të krijojë deformime të figurës.
- Mos përdorni kimikate, sepse mund të dëmtojnë ekranin.
- Mos spërkatni lëngje mbi sipërfaqe. Nëse uji futet në TV, kjo gjë mund të shkaktojë zjarr, goditje elektrike ose defekt.

### Kordoni elektrik

Pastroni rregullisht kabllon elektrike nga papastërtitë dhe nga pluhuri që mblihet aty.

## ZGJIDHJA E PROBLEMEVE

Problemi	Zgjidhja
Televizori nuk mund të kontrollohet nga telekomanda.	<ul style="list-style-type: none"> <li>• Kontrolloni sensorin e telekomandës së produktit dhe riprovoni.</li> <li>• Kontrolloni nëse ka ndonjë pengesë midis produktit dhe telekomandës.</li> <li>• Kontrolloni nëse bateritë funksionojnë ende dhe nëse janë instaluar siç duhet (⊕ në ⊕, ⊖ në ⊖).</li> </ul>
Nuk nxjerr as figurë as zë.	<ul style="list-style-type: none"> <li>• Kontrolloni nëse produkti është ndezur.</li> <li>• Kontrolloni nëse kordoni elektrik është lidhur siç duhet me prizën.</li> <li>• Kontrolloni nëse ka ndonjë problem me prizën duke lidhur produkte të tjera.</li> </ul>
Televizori fiket papritmas.	<ul style="list-style-type: none"> <li>• Kontrolloni cilësimet e kontrollit të energjisë. Thjesht mund të jetë ndërprerë rryma.</li> <li>• Kontrolloni nëse te cilësimet <b>KOHA</b> është aktivizuar funksioni <b>Gatishëri Automat</b>. (Në varësi të modelit) / <b>Kohëmatësi i fikjes</b> / <b>Koha e fikjes</b>.</li> <li>• Nëse nuk ka sinjal kur televizori është i ndezur, ky i fundit do të fiket automatikisht pas 15 minutash qëndrimi në gjendje joaktive.</li> </ul>
Kur lidheni me PC-në (HDMI), afishohen mesazhet "S"ka sinjal" ose "Format i pavlefshëm".	<ul style="list-style-type: none"> <li>• Fikni/ndizni TV-në me anë të telekomandës.</li> <li>• Rilidhni kabllon HDMI.</li> <li>• Rindizni PC-në me TV-në e ndezur.</li> </ul>





# KORISNIČKI PRIRUČNIK

# LED TV\*

\*LG LED TV posjeduje LCD ekran sa LED pozadinskim osvjetljenjem.

Pažljivo pročitajte korisnički priručnik prije rada s uređajem i zadržite ga za buduću upotrebu.

[www.lg.com](http://www.lg.com)

## LICENCE

Podržane licence mogu se razlikovati ovisno o modelu. Za više informacija o licencama, posjetite stranicu [www.lge.com](http://www.lge.com).



Manufactured under license from Dolby Laboratories.  
Dolby and the double-D symbol are trademarks of Dolby Laboratories.



The terms HDMI and HDMI High-Definition Multimedia Interface, and the HDMI logo are trademarks or registered trademarks of HDMI Licensing LLC in the United States and other countries.



INFORMACIJE O DIVX VIDEOZAPISIMA: DivX® je digitalni video format koji je kreirala kompanija DivX, LLC, podružnica kompanije Rovi Corporation. Ovo je zvanični DivX Certified® uređaj koji je prošao stroga testiranja kako bi se potvrdilo da može reproducirati DivX video. Posjetite stranicu [www.divx.com](http://www.divx.com) kako biste saznali dodatne informacije i preuzeli softverske alate za konvertovanje datoteka u DivX video.

O OPCIJI DIVX VIDEO NA ZAHTJEV: Ovaj uređaj sa oznakom DivX Certified® mora se registrirati kako bi mogao reproducirati filmove kupljene putem opcije DivX Video-on-Demand (VOD). Da biste pribavili registracijski kôd, pronađite odjeljak DivX VOD u izborniku postavljanja uređaja. Idite na [vod.divx.com](http://vod.divx.com) za više informacija o okončavanju procesa registriranja.

“DivX Certified® za reproduciranje DivX® videa do rezolucije HD 1080p, uključujući premium sadržaj.”

“DivX®, DivX Certified® i srodni logotipi su zaštićeni znakovi kompanije Rovi Corporation ili njenih podružnica i koriste se pod licencom.”

“Obuhvaćeno jednim ili više sljedećih patenata SAD:  
7,295,673; 7,460,668; 7,515,710; 7,519,274”

## NAPOMENA SA INFORMACIJAMA O SOFTVERU OTVORENOG KODA

Da biste pribavili izvorni kôd pod GPL, LGPL, MPL i drugim licencama za otvoreni kôd, koje su sadržane u ovom proizvodu, molimo posjetite stranicu <http://opensource.lge.com>.

Pored izvornog koda, za preuzimanje su dostupne i sve spomenute licencne odredbe, odricanja od garancije i obavijesti o autorskim pravima.

LG Electronics će vam također isporučiti otvoreni kôd na CD-ROM disku po cijeni koja pokriva trošak takve distribucije (npr. cijena medija za zapisivanje, pakovanja i isporuke) nakon što pošaljete zahtjev na adresu [opensource@lge.com](mailto:opensource@lge.com). Ponuda vrijedi tri (3) godine od datuma kupovine proizvoda.

# SIGURNOSNE UPUTE



Prije korištenja proizvoda, pažljivo pročitajte sljedeće sigurnosne upute.

## ! UPOZORENJE



- Nemojte postavljati TV i daljinski upravljač u sljedeća okruženja:
  - Lokacija izložena direktnoj sunčevoj svjetlosti
  - Prostorija u kojoj ima puno vlage, npr. kupatilo
  - U blizini nekog izvora toplote kao što je peć ili neki drugi uređaj koji stvara toplotu
  - U blizini kuhinjskih pultova ili ovlaživača zraka gdje uređaj može biti lako izložen pari ili ulju
  - Područje izloženo kiši ili vjetru
  - U blizini posuda s vodom kako što su vaze za cvijeće

U suprotnom, može doći do požara, strujnog udara, kvara ili deformacije proizvoda.



- Ne stavljajte uređaj na mjestu na kojima može biti izložen prašini. Na taj način možete izazvati požar.

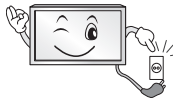

- Glavni priključak napajanja je uređaj za prekidanje napajanja. Priključak mora uvijek biti dostupan.



- Kabl za napajanje ne dodirujte mokrim rukama. Pored toga, ako je spoj kabla mokar ili prekriven prašinom, osušite kabl za napajanje u potpunosti ili obrišite prašinu s njega. Možete doživjeti strujni udar uslijed prekomjerne vlage.



- Pazite da kabl za napajanje priključite na uzemljeni izvor. (Izuzev u slučaju uređaja koji nisu uzemljeni.) Možete doživjeti strujni udar ili pretrpiti povrede.

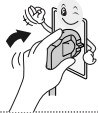

- Kabl za napajanje učvrstite u potpunosti. Ako kabl za napajanje nije u potpunosti učvršćen, može izbiti požar.



- Pazite da kabl za napajanje ne dolazi u kontakt sa vrućim predmetima kao što je grijalica. Postoji opasnost od požara ili strujnog udara.



- Nemojte stavljati neke teške predmete, ili sam proizvod, na kablove za napajanje. U suprotnom može doći do požara ili strujnog udara.



- Savijte antenski kabl između unutrašnjeg i vanjskog dijela objekta kako biste spriječili ulazak kiše. To može dovesti do oštećenja unutar uređaja izazvanih prodorom vode i strujnog udara.



- Prilikom postavljanja TV-a na zid, pazite da TV instalirate tako da kablovi za napajanje i prenos signala ne vise sa stražnjeg dijela TV-a. To može izazvati požar ili strujni udar.

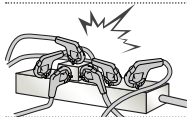

- Nemojte priključivati previše električnih uređaja u jednu utičnicu sa više izlaza. Ako to učinite, može doći do požara izazvanog pregrijavanjem.

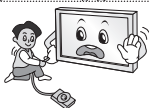

- Nemojte ispuštati proizvod ili pustiti da se prevrne prilikom povezivanja eksternih uređaja. Ako to učinite, možete se povrijediti ili izazvati oštećenja na proizvodu.



- Materijal u pakovanju za uklanjanje vlage ili plastičnu ambalažu držite van domašaja djece. Materijal za uklanjanje vlage je škodljiv u slučaju gutanja. Ukoliko ga neka osoba greškom proguta, prisilite tu osobu na povraćanje i odvedite je u najbližu bolnicu. Pored toga, plastična ambalaža može izazvati gušenje. Držite je van domašaja djece.



- Ne dajte da se djeca penju po TV-u ili vješaju o njega. Ako to čine, TV se može prevrnuti i izazvati teške povrede.



- Pažljivo odložite iskorištene baterije kako biste spriječili da ih djeca progutaju. U slučaju da to neko dijete ipak učini, odmah ga odvedite ljekaru.

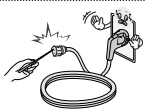

- Nemojte umetati neki provodnik (recimo metalni štapić) u jedan kraj kabla za napajanje dok je drugi kraj uključen u utičnicu. Dodatno, ne dodirujte kabl za napajanje odmah nakon što ga uključite u utičnicu. Možete doživjeti strujni udar. (ovisno o modelu)



- Nemojte stavljati ili pohranjivati zapaljive tvari u blizini uređaja. Postoji opasnost od eksplozije ili požara uslijed nemarnog rukovanja zapaljivim tvarima.



- Nemojte ubacivati u uređaj metalne predmete kao što su novčići, šnale za kosu, štapići za jelo ili žica, niti zapaljive predmete kao što su papir i šibice. Djeca moraju biti posebno pažljiva. Mogu se povrijediti ili izazvati požar ili strujni udar. Ukoliko u uređaj dospije neki neželjeni predmet, isključite kabl za napajanje i obratite se servisnom centru.



- Nemojte prska vodu po uređaju ili ga trljati nekom zapaljivom tvari (razrjeđivač ili benzen). Na taj način možete izazvati požar ili strujni udar.



- Pazite da proizvod ne bude izložen nekom udaru ili da neki predmeti upadnu u proizvod i nemojte bilo šta ispuštati na ekran. Možete pretrpiti povrede ili izazvati oštećenja proizvoda.





- Nikada nemojte dodirivati antenu proizvoda za vrijeme električnih munja ili olujne grmljavine.  
Možete doživjeti strujni udar.

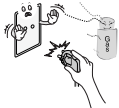

- Nikada nemojte dodirivati zidnu utičnicu u slučaju curenja plina; otvorite prostore i prozračite prostoriju.  
Može doći do požara ili opekotina uslijed varničenja.



- Nemojte rasklapati, popravljati ili modificirati proizvod po vlastitom nahođenju.  
Na taj način možete izazvati požar ili strujni udar.  
Obratite se servisnom centru ako je potrebno izvršiti provjeru, kalibriranje ili popravak.



- Ako se desi nešto od sljedećeg, odmah isključite uređaj iz napajanja i obratite se lokalnom servisnom centru.
  - Uređaj je bio izložen udaru
  - Uređaj je oštećen
  - Strani predmeti su dospjeli u proizvod
  - Iz uređaja se pojavio dim ili se osjetio neprijatan miris

To može izazvati požar ili strujni udar.



- Ako nemate namjeru uređaj koristiti duže vrijeme, isključite kabl za napajanje iz uređaja.  
Prašina na uređaju može izazvati požar dok oštećena izolacija može izazvati curenje električne energije, strujni udar ili požar.



- Uređaj se ne smije izlagati kapađu ili zapljuskivanju tekućinom niti se predmeti ispunjeni tekućinama, kao što su vaze, smiju stavljeti na uređaj.

- Nemojte montirati uređaj na zid ako tamo može biti lako izložen ulju ili isparavanju ulja.  
To može izazvati pad i oštećenje uređaja.



## OPREZ



- Instalirajte uređaj na mjestu na kom nema radijskih valova.



- Između vanjske antene i kablova za napajanje treba biti dovoljno prostora kako antena ne bi dodirivala kable čak i u slučaju pada antene.  
To može izazvati strujni udar.



- Nemojte instalirati uređaj na mjestima kao što su nestabilne police ili nagnute površine.  
Također izbjegavajte mjesta na kojima ima vibracija ili tamo gdje uređaj nema puni oslonac.  
U suprotnom, uređaj može pasti ili se prevrnuti i time izazvati povrede ili oštećenja na proizvodu.

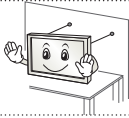

- Ako TV instalirate na postolje, trebate poduzeti mjere kojima će se spriječiti prevrtanje proizvoda. U suprotnom, TV se može prevrnuti i izazvati teške povrede.

- Ako uređaj namjeravate montirati na zid, pričvrstite sklop za montažu na zid prema VESA standardu (opcionalni dijelovi) na stražnji dio uređaja. Kada uređaj instalirate tako da koristi konzolu zidnog nosača (opcionalni dijelovi), pažljivo ga pričvrstite kako ne bi pao.

- Koristite samo one spojeve / pribor koje je odobrio proizvođač.



- Prilikom instaliranja antene, obratite se kvalificiranom serviseru. Postoji opasnost od požara ili strujnog udara.

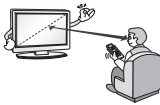

- Prilikom gledanja TV-a, preporučujemo da održavate udaljenost od uređaja jednaku najmanje 2 do 7 dužina dijagonale ekrana. Ako TV gledate duži vremenski period, može vam se zamutiti vid.

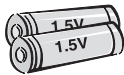

- Koristite samo odgovarajući tip baterije. Postoji opasnost od oštećenja daljinskog upravljača.

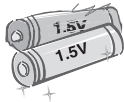

- Ne miješajte nove i stare baterije. To može dovesti do pregrijavanja i curenja baterija.

- Baterije se ne smije izlagati previsokim temperaturama, npr. držite dalje od direktne sunčeve svjetlosti, otvorenog kamina i električnih grijalica.

- NE stavljajte baterije koje se ne mogu puniti u uređaj za punjenje.



- Pazite da između daljinskog upravljača i njegovog senzora nema nikakvih predmeta.



- Sunčeva svjetlost ili neka druga jaka svjetlost može poremetiti signal s daljinskog upravljača. Ako se to dešava, zamračite prostoriju.



- Prilikom povezivanja vanjskih uređaja kao što su konzole za video igre, pazite da kablovi za povezivanje budu dovoljno dugi. U suprotnom, uređaj se može prevrnuti i time izazvati povrede ili oštećenja na proizvodu.



- Nemojte uključivati ili isključivati uređaj uključivanjem ili isključivanjem priključka za napajanje u utičnicu ili iz nje. (Nemojte koristiti priključak za napajanje kao prekidač.) Tako možete izazvati mehanički kvar ili pretrpiti strujni udar.

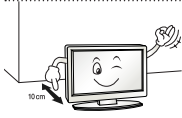

- Slijedite upute za instaliranje date u nastavku kako biste spriječili pregrijavanje proizvoda.
  - Udaljenost uređaja od zida bi trebala biti veća od 10 cm.
  - Nemojte instalirati uređaj na mjestu na kom nema prozračivanja (npr. na polici za knjige ili u ormaru).
  - Nemojte instalirati uređaj na tepihu ili mekanoj podlozi.
  - Pazite da neki stolnjak ili zavjesa ne blokiraju ventilacijske otvore.

U suprotnom možete izazvati požar.

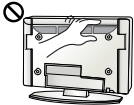

- Kada TV gledate duže vrijeme, pazite da ne dodirujete ventilacijske otvore jer mogu biti vrući. To ne utiče na rad ili učinkovitost proizvoda.

- Povremeno pregledajte kabl za napajanje uređaja i ako na njemu ima znakova oštećenja ili istrošenosti, isključite ga, prestanite koristiti uređaj i dajte da ovlašteni serviser kabl zamijeni predviđenim zamjenskim dijelom.

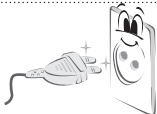

- Ne dajte da se na priključcima utikača za napajanje ili utičnici nakuplja prašina. Na taj način možete izazvati požar.

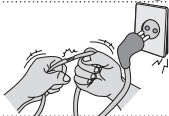

- Zaštitite kabl za napajanje od fizičkog ili mehaničkog oštećivanja, kao što je uvrtanje, izvijanje, gnječenje, priklještenje u vratima ili gaženje. Obratite posebnu pažnju na priključke, utičnice i mjesto na kom kabl izlazi iz uređaja.



- Ekran nemojte jako pritiskati rukom ili ostrim ivicama, npr. noktom ili olovkom ili ga grebati.



- Izbjegavajte da ekran duže vrijeme dodirujete ili držite prst(e) na njemu. Na taj način možete izazvati privremena izobličenja na ekranu.



- Prilikom čišćenja uređaja i njegovih komponenta, prvo isključite napajanje i prebrišite uređaj mekanom krpom. Primjenom prekomjerne sile uređaj možete izgrebati ili izazvati promjene boje. Uređaj nemojte prskati vodom ili ga brisati mokrom krpom. Nikada nemojte koristiti sredstvo za čišćenje stakla, automobilsko ili industrijsko sjajilo, abrazivna sredstva ili vosak, benzen, alkohol itd. zbog mogućih oštećenja uređaja i njegovog ekrana. U suprotnom, može doći do požara, strujnog udara ili oštećenja proizvoda (deformacija, korozija ili pucanje).

- Sve dok je uređaj priključen na zidnu utičnicu za naizmjeničnu struju, njegova veza s izvorom napajanja naizmjeničnom strujom nije prekinuta čak ni ako uređaj isključite prekidačem.



- Prilikom isključivanja kabla, uzmite za priključak i izvucite ga. Ako žice u kابلu za napajanje nisu spojene, može doći do požara.



- Prilikom pomjeranja proizvoda pazite da prvo isključite napajanje. Zatim isključite kablove za napajanje, antenske kablove i sve kablove za povezivanje. TV uređaj ili kabl za napajanje mogu se oštetiti, što može izazvati opasnost od požara ili strujni udar.



- Prilikom premještanja ili raspakivanja uređaja, radite uz pomoć druge osobe jer je uređaj težak. U suprotnom se možete povrijediti.



- Jednom godišnje se obratite servisnom centru radi čišćenja unutrašnjih dijelova uređaja. Nakupljena prašina može izazvati mehanički kvar.



- Za sve poslove servisiranja se obratite kvalificiranom servisnom osoblju. Servisiranje je neophodno kada je proizvod oštećen na bilo koji način, npr. ako je oštećen kabl ili priključak za napajanje, ako je na uređaj prosuta tekućina ili ako su u njega dospjeli neki predmeti, ako je uređaj izložen kiši ili vlazi, ako ne radi pravilno ili ako je ispušten prilikom nošenja.



- Ako je uređaj hladan na dodir, može se pojaviti malo "treptanja" prilikom uključivanja. To je normalno, s uređajem je sve uredi.



- Ekran je proizvod visoke tehnologije sa rezolucijom od dva miliona do šest miliona piksela. Moguće je da ćete na ekranu vidjeti crne tačkice i/ili svijetlo obojene tačkice (crvene, plave ili zelene) veličine 1 ppm. To ne ukazuje na kvar niti utiče na učinkovitost i pouzdanost uređaja. Ta pojava prisutna je i na uređajima trećih strana i ne podliježe zamjeni ili povratu novca.



- Moguće je da ćete na ekranu uočiti različitu svjetlinu i boju ovisno o položaju gledanja (lijevo/desno/gore/dolje). Ta pojava se dešava zbog karakteristike samog ekrana. Ona nije povezana s radom proizvoda i ne predstavlja kvar.



- Prikazivanje nepokretne slike (npr. logotip kanala s kojeg se emitira program, izbornik na ekranu, scena iz video igre) duže vrijeme može izazvati oštećenje ekrana i dovesti do zadržavanja slike, poznatog i kao utiskivanje slike. Utiskivanje slike nije obuhvaćeno garancijom na uređaj. Izbjegavajte prikazivanje nepomičnog prizora na televizijskom ekranu duži vremenski period (2 ili više sati za LCD uređaje, 1 ili više sati za plazma TV aparate). Također, ako TV gledate duži vremenski period uz omjer slike 4:3, može doći do utiskivanja slike na ivicama ekrana.

Ta pojava prisutna je i na uređajima trećih strana i ne podliježe zamjeni ili povratu novca.

#### • Generirani zvuk

Šum "krckanja": šum koji se pojavljuje prilikom gledanja ili isključivanja TV-a nastaje toplotnim skupljanjem plastike uslijed temperature i vlažnosti. Taj zvuk je uobičajen za proizvode kod kojih je neophodno toplotno deformiranje. Zujanje električnog kola/ploče: zvuk slabog intenziteta nastaje uslijed rada kola za brzo preklapanje, koje doprema veliku količinu električne energije potrebne za rad proizvoda. On se razlikuje ovisno o proizvodu.

Generirani zvuk ne utiče na rad i pouzdanost TV uređaja.

- Nemojte koristiti visokonaponske električne uređaje blizu TV aparata (npr. električnu mlatilicu za komarce). U suprotnom, može doći do kvara proizvoda.

## Gledanje 3D prikaza (samo 3D modeli)



### UPOZORENJE

#### Okruženje za gledanje

- Vrijeme gledanja
  - Prilikom gledanja 3D sadržaja, svakog sata pravite pauze od 5 do 15 minuta. Gledanje 3D sadržaja duži vremenski period može izazvati glavobolju, vrtoglavicu, zamor ili naprezanje očiju.

#### Osobe koje boluju od fotosenzitivne epilepsije ili hronične bolesti

- Neki korisnici mogu imati napadaj ili iskusiti neke druge neuobičajene simptome prilikom izlaganja treptavom svjetlu ili određenom uzorku iz 3D sadržaja.
- Nemojte gledati 3D video sadržaje ukoliko osjetite mučninu, ako ste u drugom stanju i/ili bolujete od neke hronične bolesti kao što je epilepsija, ako imate poremećaj rada srca ili ako imate problema s pritiskom itd.
- 3D sadržaj se ne preporučuje osobama koje boluju od poremećaja ili izostanka binokularnog vida. Mogu se iskusiti dvostruke slike ili nelagoda prilikom gledanja.
- Ako bolujete od strabizma (razrokost), ambliopije (slabovidnost) ili astigmatizma, moguće je da ćete imati problema s osjećajem dubine i da ćete lako osjetiti zamor zbog dvostrukih slika. Savjetuje vam se da pauze pravite češće nego neka prosječna odrasla osoba.
- Ako vam vid varira između lijevog i desnog oka, obavite pregled vida prije gledanja 3D sadržaja.

#### Simptomi koji iziskuju prekid ili uzdržavanje od gledanja 3D sadržaja

- Nemojte gledati 3D sadržaje kada ste umorni zbog nedostatka sna, prekomjernog rada ili uživanja alkohola.
- Kada se kod vas ispolje ti simptomi, prestanite koristiti/gledati 3D sadržaj i odmarajte se dok se simptomi ne povuku.
  - Potražite pomoć ljekara u slučaju da simptomi potraju. Simptomi mogu obuhvatati glavobolju, bol u očnim jabučicama, vrtoglavicu, mučninu, palpitacije, zamućenost, nelagodu, dvostruku sliku, vizuelnu neugodnost ili zamor.



## OPREZ

### Okruženje za gledanje

- Razdaljina gledanja
  - Održavajte udaljenost od uređaja jednaku najmanje dvostrukoj dužini dijagonale ekrana prilikom gledanja 3D video sadržaja. Ako osjetite nelagodu prilikom gledanja 3D sadržaja, odmaknite se dalje od TV uređaja.

### Starost gledatelja

- Dojenčad/djeca
  - Korištenje/gledanje 3D sadržaja je zabranjeno za djecu mlađu od 6 godina.
  - Djeca mlađa od 10 godina mogu prekomjerno reagirati i previše se uzбудiti jer je njihov vid još u razvoju (na primjer, mogu pokušavati da dodirnu ekran ili uskoče u njega. Djeca koja gledaju 3D sadržaje iziskuju poseban nadzor i pažnju.
  - Djeca imaju veći binokularni disparitet 3D prikaza u odnosu na odrasle osobe jer je kod njih razmak između očiju manji nego kod odraslih osoba. Stoga djeca uočavaju veću stereoskopsku dubinu 3D slike nego odrasle osobe.
- Tinejdžeri
  - Tinejdžeri starosti do 19 godina mogu osjetljivo reagirati uslijed stimulacije svjetlom u 3D sadržaju. Uputite ih da se uzdrže od dužeg gledanja 3D sadržaja kada su umorni.
- Starije osobe
  - Starije osobe mogu slabije opažati 3D efekt u odnosu na mlade. Nemojte sjediti ispred TV-a na razdaljini manjoj od preporučene.

### Mjere opreza prilikom korištenja 3D naočala

- Obavezno koristite LG 3D naočale. U suprotnom je moguće da nećete moći pravilno gledati 3D video.
- Nemojte koristiti 3D naočale umjesto vaših dioptrijskih, sunčanih ili zaštitnih naočala.
- Korištenje modificiranih 3D naočala može izazvati zamor očiju ili izobličavanje slike.
- Nemojte držati 3D naočale na izuzetno visokim ili niskim temperaturama. Tako će se naočale deformirati.
- 3D naočale su krhke i lako ih je izgrebati. Uvijek koristite mekanu i čistu krpicu za brisanje leća. Nemojte grebati površinu leća 3D naočala oštrim predmetima ili ih čistiti/brisati hemikalijama.

**! NAPOMENA**

- Moguće je da se vaš TV uređaj razlikuje od onoga na slici.
- OSD (prikaz na ekranu) na vašem TV-u može se unekoliko razlikovati od onog koji je prikazan u ovom priručniku.
- Dostupne opcije i izbornici mogu se razlikovati ovisno o ulazu ili modelu proizvoda koji koristite.
- Ovom TV uređaju u budućnosti mogu biti dodane nove funkcije.
- TV se može postaviti u stanje pripravnosti kako bi se smanjila potrošnja energije. Pored toga, TV treba isključiti ako se neko vrijeme neće gledati, jer se tako smanjuje potrošnja energije.
- Energija koja se troši tokom korištenja može se značajno smanjiti ako se smanji nivo svjetline slike, što će sniziti i ukupne troškove rada.

## SASTAVLJANJE I PRIPREMANJE

### Raspakivanje

Pregledajte imate li sljedeće stavke u pakovanju proizvoda. Ako nešto od pribora nedostaje, obratite se lokalnom ovlaštenom prodavaču kod kojeg ste kupili proizvod. Ilustracije u ovom priručniku mogu se razlikovati od stvarnog proizvoda i stavke.

**! OPREZ**

- Nemojte koristiti stavke koje nisu odobrene kako biste osigurali bezbjedan rad i životni vijek proizvoda.
- Bilo kakva oštećenja ili povrede nastale uslijed korištenja neodobrenih stavki nisu obuhvaćene garancijom.
- Na nekim modelima je na ekran postavljen tanki film koji se ne smije uklanjati.

**! NAPOMENA**

- Stavke isporučene uz vaš proizvod mogu se razlikovati ovisno o modelu.
- Specifikacije proizvoda ili sadržaj ovog uputstva mogu biti promijenjeni bez prethodne obavijesti uslijed nadogradnje funkcija proizvoda.
- Za optimalno povezivanje, HDMI kablovi i USB uređaji bi trebali imati obrube manje od 10 mm debljine i 18 mm širine. Koristite produžni kabl koji podržava USB 2.0 ako se USB kabl ili USB memorijski uređaj za pohranjivanje ne mogu uključiti u USB priključak na TV-u.

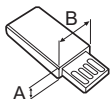
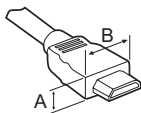

\*A ≲ 10 mm

\*B ≲ 18 mm

- Koristite certificirani kabl sa HDMI logotipom.
- Ako ne koristite certificirani HDMI kabl, možda se neće prikazati slika na ekranu ili može doći do pogreške u povezivanju. (Preporučene vrste HDMI kablova)
- High-Speed HDMI<sup>®/TM</sup> kabl
- High-Speed HDMI<sup>®/TM</sup> kabl sa Ethernetom

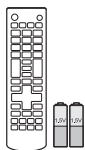

**Daljinski upravljač i baterije (AAA)**



**Korisnički priručnik**



**Kabl za napajanje**

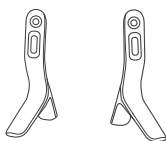

**Osnova postolja**  
(Samo LB55\*\*, LB56\*\*-ZE / ZC,  
LB62\*\*-ZA / ZB / ZD)

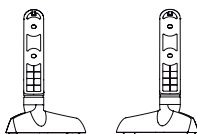

**Osnova postolja**  
(Samo LB56\*\*-ZT / ZQ, LB62\*\*-ZE)



**Vijci za postolje**  
4EA, M4 x L14  
(Samo 42/49LB55\*\*,  
39/42/47/50/55/60LB56\*\*,  
42/49/55LB62\*\*)



**Vijci za postolje**  
4EA, M4 x L20  
(Samo 32LB55\*\*, 32LB56\*\*,  
32LB62\*\*)



**Odstojnici zidnog nosača**  
2EA  
(Samo 42LB55\*\*, 42LB56\*\*,  
42LB62\*\*)



**Rukovanje kablovima**  
2EA  
(Samo LB55\*\*, LB56\*\*-ZE / ZC /  
ZT / ZQ, LB62\*\*-ZA / ZB / ZD / ZE)

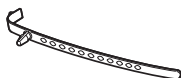

**Držač kablova**  
(ovisno o modelu)



**Kino 3D naočale**  
Broj isporučениh 3D naočala može  
se razlikovati ovisno o modelu ili  
zemlji.  
(Samo LB62\*\*)

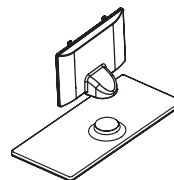

**Tijelo postolja / Osnova  
postolja**  
(Samo LB56\*\*-ZX, LB62\*\*-ZM)



**Vijci za postolje**  
4EA, M4 x L20  
(Samo LB56\*\*-ZX, LB62\*\*-ZM)



**Gumeni poklopac**  
2EA  
(Samo LB56\*\*-ZX, LB62\*\*-ZM)



## Odvojena kupovina

Stavke koje se kupuju odvojeno mogu biti promijenjene ili izmijenjene radi poboljšanja kvaliteta bez prethodnog obavještenja.

Obratite se svom prodavaču kako biste kupili ove stavke.

Navedeni uređaju rade samo s određenim modelima.

LG Audio uređaj

**AG-F\*\*\***  
Kino 3D naočale

**AG-F\*\*\*DP**  
Naočale za dvojno  
reproduciranje

Kompatibilnost	LB56** / LB55**	LB62**
LG Audio uređaj	•	•
<b>AG-F***</b> Kino 3D naočale		•
<b>AG-F***DP</b> Naočale za dvojno reproduciranje		•

Naočale za dvojno reproduciranje Ime modela ili dizajn mogu se promijeniti ovisno o nadogradnji funkcija programa, okolnostima ili smjernicama proizvođača.

## Dijelovi i tipke

Tip A : LB55\*\*, LB56\*\* -ZE / ZC, LB62\*\* -ZA / ZB / ZD

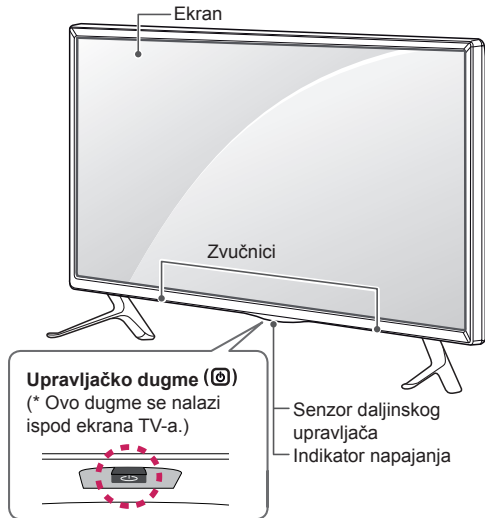

Tip C : LB56\*\* -ZX, LB62\*\* -ZM

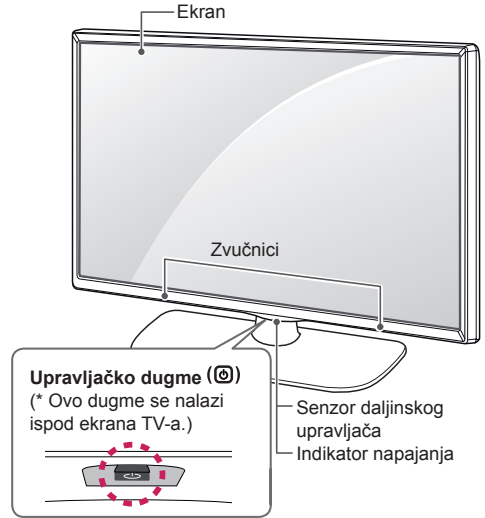

Tip B : LB56\*\* -ZT / ZQ, LB62\*\* -ZE

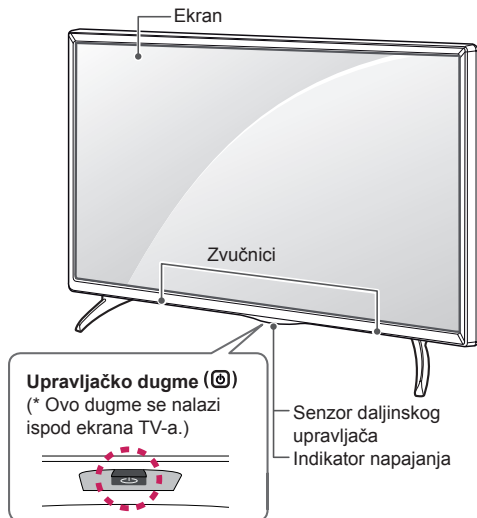



### ! NAPOMENA

- Možete postaviti LG lampicu logotipa ili Pokazivač napajanja strujom na uključeno ili isključeno odabirom stavke **OPCIJA** u glavnim menijima.

## Korištenje upravljačkog dugmeta

Možete jednostavno upravljati funkcijama TV-a pritiskanjem ili pomjeranjem upravljačkog dugmeta gore, dolje, lijevo ili desno.

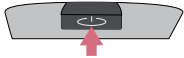
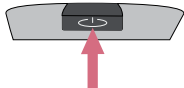
### Osnovne funkcije

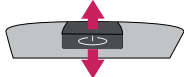
	Uključivanje	Kada je TV isključen, stavite prst na upravljačko dugme i pritisnite ga jednom te pustite.
	Isključivanje	Kada je TV uključen, stavite prst na upravljačko dugme, pritisnite i držite nekoliko sekundi, a zatim ga pustite. (Međutim, ako je na ekranu prikazano dugme Izbornik, pritiskom i držanjem dugmeta upravljačke palice moći ćete izaći iz stavke Izbornik.)
	Upravljanje zvukom	Ako stavite prst iznad upravljačkog dugmeta i gurnete ga ulijevo ili udesno, možete podesiti jačinu zvuka po želji.
	Kontrola programa	Ako stavite prst iznad upravljačkog dugmeta i gurnete ga gore ili dolje, možete se pomicati po spremljenim programima po želji.





### ! NAPOMENA

- Kada postavite prst iznad dugmeta upravljačke palice i pomjerate je prema gore, dolje, lijevo ili desno, pazite da ne pritisnete dugme upravljačke palice. Ako prvo pritisnete dugme upravljačke palice, ne možete podesiti nivo jačine zvuka i sačuvane programe.

### Podešavanje izbornika

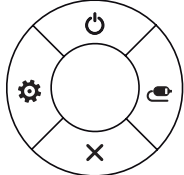
Kada je TV uključen, pritisnite jednom upravljačko dugme.

Stavke (🔌, ⚙️, ✖️, 📺) izbornika možete podešavati pomjeranjem upravljačkog dugmeta gore, dolje, lijevo ili desno.

		<b>TV isključen</b>	Isključite napajanje.
		<b>Podešavanja</b>	Pristup glavnom izborniku.
		<b>Zatvori</b>	Brisanje prikaza na ekranu i vraćanje natrag na gledanje TV-a.
		<b>Lista ulaza</b>	Promjena ulaznog signala.

## Podizanje i micanje TV-a

Da biste spriječili ogrebotine ili oštećenja na TV-u i osigurali siguran transport bez obzira na vrstu i veličinu uređaja, pročitajte sljedeće upute za slučajeve pomicanja ili podizanja TV uređaja.



### OPREZ

- Uvijek pazite da ne dodirujete ekran jer to može izazvati oštećenja na njemu.
- Preporučuje se da pomičete TV u kutiji ili originalnom pakovanju u kojem je isporučen.
- Prije pomicanja ili podizanja TV-a, isključite kabl za napajanje i sve druge kablove.
- Kada držite TV, stranu na kojoj je ekran okrenite suprotno od vas kako biste izbjegli oštećenje.



- Čvrsto držite gornji i donji dio TV-a. Pazite da ne hvatate za providni dio, zvučnik ili područje rešetke zvučnika.

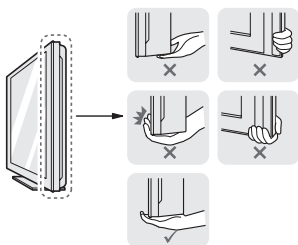

- Kada vršite transport velikog TV uređaja, trebale bi biti prisutne najmanje dvije osobe.
- Prilikom ručnog transportiranja TV-a, držite ga kao što je prikazano na sljedećoj ilustraciji.

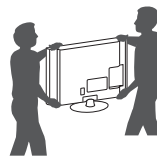

- Prilikom transporta, televizor ne izlažite udarcima ili prejakim vibracijama.
- TV prilikom transporta držite uspravno; nikada ga nemojte okretati na stranu ili naginjati ulijevo ili udesno.
- Nemojte pritiskati postolje okvira jer biste savijanjem mogli oštetiti ekran.

## Montiranje na sto

- 1 Podignite i postavite TV u uspravan položaj na stolu.
  - Ostavite prostor od (najmanje) 10 cm od zida zbog odgovarajuće ventilacije.

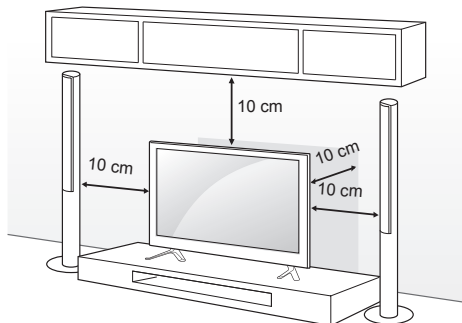

- 2 Uključite kabl za napajanje u zidnu utičnicu.



### OPREZ

- Nemojte postavljati TV blizu izvora toplote ili na takve izvore jer to može izazvati požar ili druga oštećenja.

## Pričvršćivanje TV-a za zid

(Ova funkcija nije dostupna za sve modele.)

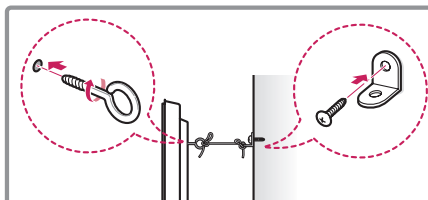
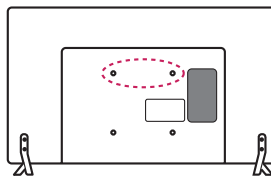

- 1 Umetnite i stegnite okaste vijke ili nosač za TV i vijke na stražnjoj strani TV-a.
  - Ako su vijci postavljeni na mjesto okastih vijaka, najprije uklonite te vijke.
- 2 Montirajte zidne spojnice sa vijcima na zid. Poravnajte poziciju zidne spojnice i okastih vijaka na stražnjem dijelu TV-a.
- 3 Povežite čvrsto okaste vijke i zidne konzole jakim užetom. Pazite da uže bude horizontalno u odnosu na ravnu površinu.



### OPREZ

- Pazite da se djeca ne penju na TV ili vješaju za njega.



### NAPOMENA

- Koristite platformu ili ormarić koji je dovoljno jak i velik da može sigurno podupirati TV.
- Nosači, vijci i konop ne isporučuju se u paketu. Dodatni pribor možete nabaviti kod lokalnog distributera.

## Postavljanje na zid

Pažljivo pričvrstite opcionalni zidni nosač na stražnji dio TV-a i postavite zidni nosač na čvrst zid okomito prema podu. Ako TV želite postaviti na neki drugi građevinski materijal, kontaktirajte kvalificirano osoblje.

LG preporučuje da montiranje TV aparata na zid izvrši kvalificirana stručna osoba.

Preporučujemo da koristite zidni nosač kompanije LG. Ako ne koristite zidni nosač kompanije LG, postavite zidni nosač na mjesto na kojem će uređaj biti pričvršćen na zid na odgovarajući način, uz dovoljno prostora da se omogući povezivanje vanjskih uređaja.

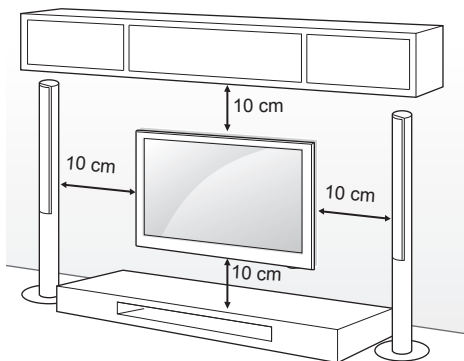

Pazite da koristite vijke i konzolu zidnog nosača koji ispunjavaju VESA standard. Standardne dimenzije za komplete zidnog nosača opisane su u sljedećoj tabeli.

### Kupuje se odvojeno

(Postolje za postavljanje na zid)

Model	32/39LB56** 32LB55** 32LB62**	42/47/50/55LB56** 42/49LB55** 42/49/55LB62**
VESA (A x B)	200 x 200	400 x 400
Standardni vijak	M6	M6
Broj vijaka	4	4
Postolje za postavljanje na zid	LSW240B MSW240	LSW440B MSW240
Model	60LB56**	
VESA (A x B)	400 x 400	
Standardni vijak	M6	
Broj vijaka	4	
Postolje za postavljanje na zid	LSW440B	

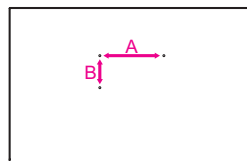

### OPREZ

- Najprije isključite napajanje, a zatim pomjerajte ili postavljajte TV. U suprotnom može doći do strujnog udara.
- Ako TV postavite na strop ili ukošen zid, moguće je da uređaj padne i izazove teške povrede. Koristite odobreni LG zidni nosač i kontaktirajte lokalnog prodavača ili kvalificirano osoblje.
- Nemojte suviše pritezati vijke jer to može dovesti do oštećenja televizora i gubitka garancije.
- Koristite vijke i zidne nosače koji ispunjavaju VESA standard. Sva oštećenja ili povrede koje nastanu nepravilnim korištenjem dodatne opreme ili korištenjem nepropisne dodatne opreme nisu pokrivena garancijom.

### NAPOMENA

- Koristite vijke koji su na popisu specifikacija za vijke VESA standarda.
- Komplet zidnog nosača sadrži upute za montiranje i neophodne dijelove.
- Zidni nosač je opcionalan. Dodatni pribor možete nabaviti kod lokalnog distributera.
- Dužina vijaka može biti različita ovisno o zidnom nosaču. Pazite da koristite odgovarajuću dužinu.
- Za više informacija pogledajte priručnik koji ste dobili sa zidnim nosačem.
- Kada nosač za postavljanje na zid pričvršćujete na TV, umetnite odstojnike zidnog nosača u rupe za zidni nosač na TV uređaju kako biste podigli vertikalni ugao TV uređaja. (Samo 42LB55\*\*, 42LB56\*\*, 42LB62\*\*)

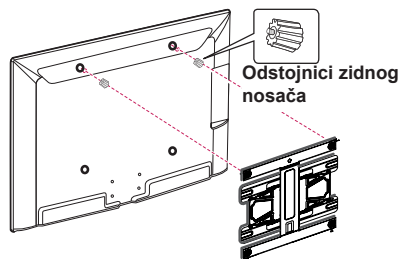

# DALJINSKI UPRAVLJAČ

Opisi u ovom priručniku temelje se na tipkama na daljinskom upravljaču. Pažljivo pročitajte korisnički priručnik i TV koristite pravilno. Da biste zamijenili baterije, otvorite poklopac baterije, zamijenite baterije (1,5 V AAA) povezujući krajeve ⊕ i ⊖ prema naljepnici unutar odjeljka i zatvorite poklopac baterije.

Da biste izvadili baterije, obavite postupak koji je objašnjen za umetanje baterija, ali u obrnutom smjeru.

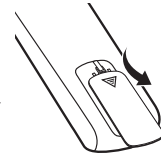

## OPREZ

- Nemojte kombinovati stare i nove baterije, jer to može dovesti do oštećenja daljinskog upravljača.

Daljinski upravljač usmjeravajte prema senzoru daljinskog upravljanja na TV-u.  
(Samo LB55\*\*, LB56\*\*)

	<p><b>⏻ (NAPAJANJE)</b> Uključivanje i isključivanje TV-a.</p> <p><b>TV/RAD</b>  Odabir Radija, TV i DTV programa.</p> <p><b>SUBTITLE</b> Recalls your preferred subtitle in digital mode.</p> <p><b>AD</b> Pritiskom na dugme AD bit će omogućena funkcija zvučnih opisa.</p> <p><b>RATIO</b> Promjena veličine slike.</p> <p><b>INPUT</b> Promjena ulaznog signala.</p>
	<p><b>Tipke brojeva</b> Unošenje brojeva.</p> <p><b>LIST</b> Pristup popisu sačuvanih programa.</p> <p><b>Q.VIEW</b> Povratak na prethodni gledani program.</p>
	<p><b>+ / -</b> Podešavanje jačine zvuka.</p> <p><b>FAV</b> Pristupanje listi omiljenih kanala.</p> <p><b>GUIDE</b> Prikazuje programski vodič.</p> <p><b>MUTE</b>  Isključivanje svih zvukova.</p> <p><b>^ P v</b> Pomjeranje kroz sačuvane programe ili kanale.</p> <p><b>^ PAGE v</b> Pomjeranje na sljedeći ili prethodni ekran.</p>
	<p><b>TIPKE ZA TELETEKST (TEXT / T.OPT)</b> Ove tipke koriste se za teletekst.</p> <p><b>INFO</b>  Prikaz informacija o trenutnom programu i ekranu.</p> <p><b>SETTINGS</b> Pristupanje glavnim izbornicima.</p> <p><b>Q.MENU</b> Pristup brzim izbornicima.</p>
	<p><b>Navigacijske tipke (gore/dolje/lijevo/desno)</b> Pomjeranje kroz izbornike ili opcije.</p> <p><b>OK</b>  Odabir izbornika ili opcija i potvrda unosa.</p> <p><b>BACK</b>  Vraćanje na prethodni nivo.</p> <p><b>EXIT</b>  Brisanje prikaza na ekranu i vraćanje natrag na gledanje TV-a.</p>
	<p><b>AV MODE</b> Odabir AV modusa.</p> <p><b>REC/*</b>  Početak snimanja i prikazivanja izbornika snimanja. (Samo model s podrškom za Time Machine<sup>Ready</sup>)</p> <p><b>Tipke za upravljanje (■, ▶,   , ◀, ▶)</b> Kontrolira izbornike MY MEDIA (MOJI MEDIJI), komande za Time Machine<sup>Ready</sup> ili uređaje kompatibilne s funkcijom SIMPLINK. (USB, SIMPLINK ili Time Machine<sup>Ready</sup>)</p>
	<p><b>1 Obojene tipke</b> Služe za pristup posebnim funkcijama u nekim izbornicima. ( : Crvena,  : Zelena,  : Žuta,  : Plava)</p>

(Samo LB62\*\*)

BOSANSKI



<p><b>⏻ (NAPAJANJE)</b> Uključivanje i isključivanje TV-a.</p> <p><b>TV/RAD</b>  Odabir Radija, TV i DTV programa.</p> <p><b>SUBTITLE</b> Recalls your preferred subtitle in digital mode.</p> <p><b>GUIDE</b> Prikazuje programski vodič.</p> <p><b>AV MODE</b> Odabir AV modusa.</p>
<p><b>↔ INPUT</b> Promjena ulaznog signala.</p> <p><b>Tipke brojeva</b> Unošenje brojeva.</p> <p><b>LIST</b> Pristup popisu sačuvanih programa.</p> <p><b>Q.VIEW</b> Povratak na prethodni gledani program.</p>
<p><b>+ / - / ▽</b> Podešavanje jačine zvuka.</p> <p><b>FAV</b> Pristupanje listi omiljenih kanala.</p> <p><b>3D</b> Koristi se za prikaz 3D videa.</p> <p><b>MUTE</b>  Isključivanje svih zvukova.</p> <p><b>^ P v</b> Pomjeranje kroz sačuvane programe ili kanale.</p> <p><b>^ PAGE v</b> Pomjeranje na sljedeći ili prethodni ekran.</p>
<p><b>TIPKE ZA TELETEKST (  TEXT / T.OPT )</b> Ove tipke koriste se za teletekst.</p> <p><b>INFO</b>  Prikaz informacija o trenutnom programu i ekranu.</p> <p><b>SETTINGS</b> Pristupanje glavnim izbornicima.</p> <p><b>Q.MENU</b> Pristup brzim izbornicima.</p> <p><b>Navigacijske tipke (gore/dolje/lijevo/desno)</b> Pomjeranje kroz izbornike ili opcije.</p>
<p><b>OK</b>  Odabir izbornika ili opcija i potvrda unosa.</p> <p><b>↶ BACK</b> Vraćanje na prethodni nivo.</p> <p><b>EXIT</b> Brisanje prikaza na ekranu i vraćanje natrag na gledanje TV-a.</p> <p><b>AD</b> Pritiskom na dugme AD bit će omogućena funkcija zvučnih opisa.</p> <p><b>REC/*</b> Početak snimanja i prikazivanja izbornika snimanja. (Samo model s podrškom za Time Machine<sup>Ready</sup>)</p>
<p><b>Tipke za upravljanje (  )</b> Kontrolira izbornike MY MEDIA (MOJI MEDIJI), komande za Time Machine<sup>Ready</sup> ili uređaje kompatibilne s funkcijom SIMPLINK. (USB, SIMPLINK ili Time Machine<sup>Ready</sup>)</p> <p><b>1 Obojene tipke</b> Služe za pristup posebnim funkcijama u nekim izbornicima. (  : Crvena,  : Zelena,  : Žuta,  : Plava)</p>



# PODEŠAVANJA

## Automatsko postavljanje programa

### SETTINGS ⇒ PODEŠAVANJE ⇒ Auto-podešavanje

Vrši automatsko podešavanje programa.

- Ako ulazni izvor nije pravilno povezan, moguće je da registriranje programa neće funkcionirati.
- **Auto-podešavanje** pronalazi samo programe koji se trenutno emitiraju.
- Ako je funkcija **Zaključaj sistem** uključena, pojavit će se skočni prozor sa upitom za unos lozinke.

## Podešavanje slike pomoću Čarobnjaka za sliku

### SETTINGS ⇒ SLIKA ⇒ Čarobnjak za sliku III

[ovisno o modelu]

Vrši kalibriranje i podešavanje za optimalni kvalitet slike pomoću daljinskog upravljača i Čarobnjaka za sliku bez skupih šablonskih uređaja ili pomoći stručnjaka.

## Odabir opcije Modus slike

### SETTINGS ⇒ SLIKA ⇒ Modus slike

Odabire modus slike optimiziran za okruženje gledanja ili dati program.

- **Žive boje** : Povećava kontrast, svjetlinu i oštrinu radi prikazivanja živopisnih slika.
- **Standardni** : Prikazuje slike uz standardne nivoe kontrasta, svjetline i oštrine.
- **Eco/APS**: [ovisno o modelu]  
Funkcija Energy Saver (Štednja energije) mijenja postavke TV-a za smanjenje potrošnje napajanja.
- **Kino / Igra** : Prikazuje optimalnu sliku za film, igru i fotografije.
- **Sport** : Optimizira video prikaz za brze i dinamične radnje naglašavanjem primarnih boja kao što su bijela, boja trave ili nebesko plava.
- **ISF Expert (Stručnjak) 1, 2** : Izbornik za podešavanje kvaliteta slike koji omogućava stručnjacima i amaterima da uživaju u najboljem gledanju TV-a. Ovo je izbornik podešavanja predviđen za stručnjake za podešavanje slike s ISF certifikatom. (Logotip ISF se može koristiti samo na TV uređajima certificiranim za ISF.)  
ISFccc: kontrola kalibriranja koju certificira Imaging Science Foundation

- Ovisno o ulaznom signalu, dostupni opseg modusa slike može se razlikovati.
- Modus **ISF Expert (Stručnjak)** namijenjen je stručnjacima za podešavanje slike kako bi mogli kontrolirati i fino podesiti određenu sliku. U slučaju normalnih slika, efekti možda neće biti toliko dramatični.
- Funkcija ISF je dostupna samo na nekim modelima.

## Postavljanje napredne kontrole

### SETTINGS ⇒ SLIKA ⇒ Modus slike ⇒ Napredna kontrola / Stručna kontrola

Kalibrira ekran za svaki modus slike ili podešava postavke slike za posebni ekran. Prvo izaberite **Modus slike** po vlastitom izboru.

- **Dinamički kontrast** : Podešava kontrast na optimalni nivo u skladu sa svjetlinom slike.
- **Dinamička boja** : Podešava boje kako bi se slika prikazivala u prirodnijim bojama.
- **Boja kože** : Odvojeno postavlja spektar boje kože kako bi se primijenila boja kože kako je definira korisnik.
- **Boja neba** : Boja neba se postavlja odvojeno.
- **Boja trave** : Spektar boja prirode (livade, brda itd.) može se postaviti odvojeno.
- **Gamma** : Postavlja krivulju gradacije u skladu sa izlazom signala slike u odnosu na ulazni signal.
- **Skala boje** : Odabire opseg boja koje se mogu pokazati.
- **Izoštrivač ruba** : Prikazuje čistije i izrazitije, a ipak prirodnije rubove videa.
- **Stručna šablona** : [ovisno o modelu]  
Šablone koji se koriste za stručno podešavanje
- **Filter boje** : Filtrira određeni spektar RGB boja kako bi se detaljno i precizno podesila zasićenost boja i nijanse.
- **Topl. boje** : Podešava ukupni ton ekrana po želji. U načinu rada Expert (Stručnjak) detaljno fino podešavanje može se vršiti putem metoda Gamma itd.
- **Sustav upravljanja bojama** : Ovo je sistem koji koriste stručnjaci prilikom podešavanja boje probnim obrascem. Oni mogu birati među šest područja boje (Crvena / Zelena / Plava / Cijan/ Tamnoružičasta / Žuta) bez uticaja na druge boje. U slučaju normalnih slika moguće je da podešavanja neće dovesti do primjetnih promjena boja.
- Ovisno o ulaznom signalu ili drugim postavkama slike, opseg detaljno prikazanih stavki za podešavanje može se razlikovati.

**Postavljanje dodatnih opcija slike****SETTINGS ⇒ SLIKA ⇒ Modus slike ⇒ Opcija slike**

[ovisno o modelu]

Podešava detaljne postavke za slike.

- **Smanjenje šuma** : Uklanja šum na slici.
- **Smanjenje MPEG šuma** : Uklanja šum koji nastaje prilikom kreiranja digitalnih signala slike.
- **Nivo crnog** : Podešava svjetlinu i kontrast ekrana kako bi odgovarali nivou crnog za dati ulaz slike pomoću stepena zatamnjenja (nivo crnog) ekrana.
- **Pravo Kino** : Pomaže održavanju ekrana u optimalnom stanju.
- **Zaštita očiju pri brzim pokretima/SUPER Energy Saving** : [ovisno o modelu]  
Smanjuje potrošnju električne energije podešavanjem svjetline u skladu s kretanjem slike na ekranu.
- Ovisno o ulaznom signalu ili drugim postavkama slike, opseg detaljno prikazanih stavki za podešavanje može se razlikovati.

**Korištenje funkcije TruMotion****SETTINGS ⇒ SLIKA ⇒ TruMotion**

[ovisno o modelu]

Vrši korekciju slika radi prikaza ugađenijih sekvenci pokreta.

- **Fluidan prikaz slike**: De-Judder / De-Blur radi na višem opsegu u automatskom načinu.
- **Janan prikaz slike**: De-Judder / De-Blur radi na srednjem opsegu u automatskom načinu.
- **Korisnik** : De-judder / De-blur se može postaviti manuлно.  
De-judder: ova funkcija eliminira trešenje ili vibracije koje izaziva korisnik.  
De-blur: ova funkcija podešava i uklanja zamućenost slike.

U automatskom načinu rada opsegom podrhtavanja ekrana i zamućenosti slike koji ovise o statusu ulaznog video signala upravlja način TruMotion.

**Korištenje funkcije Ušteda energije****SETTINGS ⇒ SLIKA ⇒ Ušteda energije**

Štedi električnu energiju podešavanjem svjetline ekrana.

- **Automatski** : [ovisno o modelu]  
TV senzori detektiraju osvjetljenje okruženja i automatski podešavaju svjetlinu ekrana.
- **Isključiti** : Isključuje Uštedu energije.
- **Minimum / Srednje / Maksimum** : Primjenjuje prethodno postavljenu Uštedu energije.
- **Video Mute** : Ekran se isključuje i samo se reproducira zvuk. Pritisnite neko dugme na daljinskom upravljaču izuzev dugmeta za napajanje kako biste ponovo uključili ekran.

**Korišćenje TV zvučnika****SETTINGS ⇒ ZVUK ⇒ Izlaz zvuka ⇒ TV zvučnik**

[ovisno o modelu]

Izlaz zvuka kroz TV zvučnik.

**Korišćenje spoljnog zvučnika****SETTINGS ⇒ ZVUK ⇒ Izlaz zvuka ⇒ Spoljni Zvučnik (Optički)**

[ovisno o modelu]

Izlaz zvuka kroz zvučnik koji je povezan na optički priključak.

- SimpLink je podržan.

**Korišćenje digitalnog izlaza zvuka****SETTINGS ⇒ ZVUK ⇒ Izlaz zvuka ⇒ Spoljni Zvučnik (Optički) ⇒ Digitalni zvuk isključen**

[ovisno o modelu]

Postavlja digitalni izlaz zvuka.

Stavka	Audio ulaz	Digitalni izlaz zvuka
Automatski	MPEG Dolby Digital Dolby Digital Plus HE-AAC	PCM Dolby Digital Dolby Digital Dolby Digital
PCM	Svi	PCM

## Priključivanje i upotreba LG audio uređaja

### SETTINGS ⇒ ZVUK ⇒ Izlaz zvuka ⇒ LG Sinhronizacija zvuka (optički)

[ovisno o modelu]

Spožite LG audio uređaj sa  logom na optički izlaz digitalnog audio zvuka.

LG audio uređaj Vam omogućava jednostavno uživanje u bogatom i snažnom zvuku.

## Korišćenje slušalice

### SETTINGS ⇒ ZVUK ⇒ Izlaz zvuka ⇒ Slušalice

[ovisno o modelu]

Izlaz zvuka kroz slušalicu koja je povezana na priključak za slušalice.

## Da biste sinhronizirali zvuk i video

### SETTINGS ⇒ ZVUK ⇒ AV Sync. Podešavanje

[ovisno o modelu]

Direktno sinhronizira video i zvuk kada se ne podudaraju.

- Ako postavite **AV Sync. Podešavanje** na **Uključi**, možete podesiti izlaz zvuka (TV zvučnici ili SPDIF) prema slici na ekranu.

## Da biste koristili SIMPLINK

[ovisno o modelu]

SIMPLINK je funkcija koja vam omogućava jednostavnu kontrolu i upravljanje različitim multimedijalnim uređajima korištenjem daljinskog upravljača za TV putem izbornika SIMPLINK.

- 1 Povežite HDMI kablom HDMI IN priključak TV uređaja i HDMI izlazni priključak SIMPLINK uređaja.
- [ovisno o modelu]  
Kad se koristite uređaji kućnog kina koji imaju SIMPLINK funkciju, povežite HDMI priključke na prethodno opisani način te povežite, putem optičkog kabla, Optički digitalni izlaz zvuka na TV uređaju sa Optičkim digitalnim ulazom zvuka na SIMPLINK uređaju.
- 2 Odaberite **ULAZ(OPCIJA)** ⇒ **Simplink**. Pojavljuje se prozor SIMPLINK izbornika.
- 3 U prozoru SIMPLINK Postavljanje podesite funkciju SIMPLINK na **Uključi**.
- 4 4.U prozoru SIMPLINK izbornika odaberite uređaj koji želite kontrolirati.
- Ova funkcija kompatibilna je samo sa uređajima sa SIMPLINK logotipom. Provjerite ima li vanjski uređaj SIMPLINK logotip.
- Da biste koristili funkciju SIMPLINK, trebate koristiti HDMI® kable velike brzine (sa dodanom funkcijom CEC (Consumer Electronics Control - Korisnička elektronička kontrola)). Kontakt broj 13 na HDMI® kablovima velike brzine povezuje se radi razmjene informacija među uređajima.

- Ako se prbacite na drugi ulaz, SIMPLINK uređaj će prekinuti rad.
- Ako se koristi i uređaj treće strane sa HDMI-CEC funkcijom, moguće je da SIMPLINK uređaj također neće raditi normalno.
- [ovisno o modelu]  
Ako odabrete ili reproducirate medije sa uređaja sa funkcijom kućnog kina, **HT zvučnik(Zvučnik)** će se automatski povezati. Pazite da povezivanje izvršite optičkim kablom (prodaje se odvojeno) kako biste koristili funkciju **HT zvučnik(Zvučnik)**.

## Opis funkcije SIMPLINK

- **Direktno reproduciranje** : Odmah reproducira sadržaj sa multimedijalnog uređaja na TV-u.
- **Odabir multimedijalnog uređaja** : Vršiti odabir željenog uređaja putem izbornika SIMPLINK kako bi ga se moglo odmah kontrolirati iz TV ekrana.
- **Reproduciranje diska** : Upravlja multimedijalnim uređajem putem daljinskog upravljača TV-a.
- **Isključivanje svih uređaja** : Kad isključite TV, isključuju se svi povezani uređaji.
- **Usklađeno uključivanje** : Kad uređaj sa simplink funkcijom, priključen na HDMI terminal, počne sa reprodukcijom, TV će se automatski uključiti.
- **Zvučnik** : [ovisno o modelu]  
Odaberite zvučnik na uređaju kućnog kina ili na TV uređaju.

## Postavljanje lozinke

### SETTINGS ⇒ ZAKLJUČAJ ⇒ Postavi lozinku

Postavlja ili mijenja TV lozinku.

Prvobitna lozinka je postavljena na '0000'.

Kada za Zemlju izaberete Francusku, lozinka nije '0000' nego '1234'.

Kad se za Zemlju izabere Francuska, lozinka se ne može postaviti na '0000'.

## Da biste izvršili vraćanje na fabričke postavke

### SETTINGS ⇒ OPCIJA ⇒ Vraćanje na fabričke postavke

Sve pohranjene informacije se brišu i postavke TV uređaja se vraćaju na početne vrijednosti.

TV se isključuje i zatim uključuje i sve postavke vraćaju se na početne.

- Kada je aktivna opcija **Zaključaj sistem**, pojavljuje se skočni prozor u kom se traži unošenje lozinke.
- Nemojte isključivati napajanje za vrijeme pokretanja.

## Da biste uklonili USB uređaj

### Q.MENU ⇨ USB uređaj

Odaberite USB uređaj za pohranjivanje koji želite ukloniti.

Kada se prikaže obavještenje da je USB uređaj uklonjen, odvojite ga od TV-a.

- Nakon što se USB uređaj odabere za uklanjanje, nije ga više moguće čitati. Uklonite USB uređaj za pohranjivanje, a zatim ga ponovno povežite.

### Korištenje USB uređaja za pohranjivanje - upozorenje

- Ako USB uređaj za pohranjivanje ima ugrađeni program za automatsko prepoznavanje ili koristi vlastiti pogonski program, moguće je da neće funkcionirati.
- Moguće je da neki USB uređaji za pohranjivanje neće raditi pravilno.
- Koristite samo USB uređaje za pohranjivanje koji su formatirani za Windows FAT32 ili NTFS sistem datoteka.
- Ako koristite USB HDD diskove, preporučuje se da koristite uređaje sa nazivnim naponom manjim od 5 V i nazivnom strujom slabijom od 500 mA.
- Preporučuje se da koristite USB memorijske uređaje za pohranjivanje podataka kapaciteta 32 GB ili manje i USB HDD diskove kapaciteta 2 TB ili manje.
- Ako USB HDD sa funkcijom uštede energije ne radi pravilno, isključite i uključit njegovo napajanje. Za više informacija, pogledajte korisničko uputstvo za USB HDD.
- Podaci na USB uređaju za pohranjivanje se mogu oštetiti i zato pazite da pravite rezervne kopije važnih datoteka na drugim uređajima. Na korisniku je da vrši održavanje podataka i proizvođač neće odgovarati za gubitak podataka.

### Datoteka podrške za funkciju Moji mediji

- Maksimalna brzina prenosa podataka: 20 Mbps (megabita u sekundi)
- Podržani eksterni formati titlova: \*.srt (SubRip), \*.smi (SAMI), \*.sub (SubViewer, MicroDVD, DVDsubtitle-System, SubIdx(Vobsub)), \*.ass/\*.ssa (SubStation Alpha), \*.txt (TMplayer), \*.psb (PowerDivX)
- Podržani interni formati titlova: XSUB (podržava interne titlove koji su generirani iz sistema DivX6)

### Podržani video formati

- Maksimum: 1920 x 1080 @ 30p (samo Motion JPEG 640 x 480 na 30p)
- .asf, .wmv  
[Video] MPEG-2, MPEG-4 Part2, DivX3.11, DivX4, DivX5, DivX6, XViD, H.264/AVC, VC1(WMV3, WVC1), MP43  
[Zvuk] WMA Standard, WMA9(Pro), MP3, AAC, AC3, MP3, 3D WMV Single Stream.
- divx, .avi  
[Video] MPEG-2, MPEG-4 Part2, DivX3.11, DivX4, DivX5, DivX6, XViD, H.264/AVC  
[Zvuk] HE-AAC, LPCM, ADPCM, MPEG- 1 Layer I, MPEG-1 Layer II, Dolby Digital, MPEG-1 Layer III (MP3)
- .ts, .trp, .tp, .mts, .m2ts  
[Video] H.264/AVC, MPEG-2, AVS, VC1  
[Zvuk] MPEG-1 Layer I, MPEG-1 Layer II, MPEG-1 Layer III (MP3), Dolby Digital, Dolby Digital Plus, AAC, HE-AAC
- .vob  
[Video] MPEG-1, MPEG-2  
[Zvuk] Dolby Digital, MPEG-1 Layer I, MPEG- 1 Layer II, DVD-LPCM
- mp4, .m4v, .mov  
[Video] MPEG-2, MPEG-4 Part2, DivX3.11, DivX4, DivX5, DivX6, XViD, H.264/AVC  
[Zvuk] AAC, MPEG-1 Layer III (MP3)
- .mkv  
[Video] MPEG-2, MPEG-4 Part2, DivX3.11, DivX4, DivX5, DivX6, XViD, H.264/AVC  
[Zvuk] HE-AAC, Dolby Digital, MPEG-1 Layer III (MP3), LPCM
- motion JPEG  
[Video] MJPEG  
[Zvuk] LPCM, ADPCM
- .mpg, .mpeg, .mpe  
[Video] MPEG-1, MPEG-2  
[Zvuk] MPEG-1 Layer I, MPEG-1 Layer II, Dolby Digital, LPCM
- .dat  
[Video] MPEG-1, MPEG-2  
[Zvuk] MP2
- flv  
[Video] Sorenson H.263, H.264/AVC  
[Zvuk] MP3, AAC, HE-AAC
- \*.rm, \*.rmvb  
[Video] RV30, RV40  
[Zvuk] Dolby Digital, AAC, HE-AAC, RA6(Cook)
- 3gp, 3gp2  
[Video] H.264/AVC, MPEG-4 Part2  
[Zvuk] AAC, AMR(NB/WB)
- \*.rm / \*.rmvb: ovisno o modelu

### Podržani formati zvuka

- Vrsta datoteke : mp3  
[Brzina prenosa] 32 Kb/s - 320 Kb/s  
[Frekvencija uzorkovanja] 16 kHz - 48 kHz  
[Podrška] MPEG1, MPEG2, Layer2, Layer3
- Vrsta datoteke : AAC  
[Brzina prenosa] Slobodni format  
[Frekvencija uzorkovanja] 8 kHz ~ 48 kHz  
[Podrška] ADIF, ADTS
- Vrsta datoteke : M4A  
[Brzina prenosa] Slobodni format  
[Frekvencija uzorkovanja] 8 kHz ~ 48 kHz  
[Podrška] MPEG-4
- Vrsta datoteke : WMA  
[Brzina prenosa] 128 Kb/s ~ 320 Kb/s  
[Frekvencija uzorkovanja] 8 kHz ~ 48 kHz  
[Podrška] WMA7, WMA8, WMA9 Standard
- Vrsta datoteke : WMA 10 Pro  
[Brzina prenosa] ~ 768 Kb/s  
[Kanal / Frekvencija uzorkovanja]  
M0: do 2 kanala na 48 kHz  
(izuzev LBR načina rada),  
M1: do 5.1 kanala na 48 kHz,  
M2: do 5.1 kanala na 96 kHz  
[Podrška] WMA 10 Pro
- Vrsta datoteke : OGG  
[Brzina prenosa] Slobodni format  
[Frekvencija uzorkovanja] 8kHz ~ 48 kHz  
[Podrška] OGG Vorbis

### Podržani formati fotografija

- Kategorija : 2D(jpeg, jpg, jpe)  
[Dostupna vrsta datoteke]  
SOF0: osnovna vrijednost,  
SOF1: sekvencijalno proširenje,  
SOF2: progresivna
- [Veličina fotografije]  
Minimum: 64 x 64  
Maksimum: Normalna vrsta: 15360 (Š) x 8640 (V)  
Progresivni tip: 1920 (Š) x 1440 (V)
- Kategorija : BMP  
[Veličina fotografije]  
Minimum : 64 x 64  
Maksimum : 9600 x 6400
- Kategorija : PNG  
[Dostupna vrsta datoteke]  
Preplitanje, bez preplitanja  
[Veličina fotografije]  
Minimum : 64 x 64  
Maksimum : Preplitanje : 1200 x 800  
Bez preplitanja : 9600 x 6400
- Datoteke formata BMP i PNG se mogu prikazivati  
sporije nego JPEG datoteke.

## PRIKAZ PRIRUČNIKA NA WEBU

Da biste pronašli detaljne informacije o Vodiču za korisnike, posjetite stranicu [www.lg.com](http://www.lg.com).

## POSTAVLJANJE VANJSKOG UPRAVLJAČKOG UREĐAJA

Da biste pronašli informacije o postavljanju vanjskog upravljačkog uređaja, posjetite [www.lg.com](http://www.lg.com).

## ODRŽAVANJE

### Čišćenje TV-a

Redovno čistite TV kako biste osigurali njegovu najbolju učinkovitost i produžili životni vijek proizvoda.



#### OPREZ

- Pazite da prvo isključite napajanje i iskopčate kabl za napajanje i sve ostale kablove.
- Kada se TV ostavi bez nadzora i ne koristi se duže vrijeme, isključite kabl za napajanje iz utičnice kako biste spriječili moguća oštećenja uslijed grmljavine ili naponskih udara.

### Ekran, okvir, ormarić i postolje

- Da biste uklonili prašinu ili manje zaprljanje, obrišite površinu suhom, čistom i mekanom krpom.
- Da biste uklonili veliko zaprljanje, obrišite površinu mekom krpom nakvašenom čistom vodom ili razblaženim blagim deterdžentom. Zatim je odmah obrišite suhom krpom.



#### OPREZ

- Uvijek pazite da ne dodirujete ekran jer to može izazvati oštećenja na njemu.
- Nemojte gurati, trljati ili udarati ekran noktom ili nekim ostrim predmetom jer to može izazvati ogrebotine i izobličenja slike.
- Nemojte koristiti hemikalije jer one mogu oštetiti uređaj.
- Nemojte prskati tekućinu na površinu. U slučaju da voda dospije u TV, može doći do požara, strujnog udara ili nepravilnog rada uređaja.

### Kabl za napajanje

Redovno uklanjajte akumuliranu prašinu ili prljavštinu na kablu za napajanje.

## RJEŠAVANJE PROBLEMA

Problem	Rješenje
Nije moguće kontrolirati TV putem daljinskog upravljača.	<ul style="list-style-type: none"> <li>• Provjerite senzor daljinskog upravljača na uređaju i pokušajte ponovo.</li> <li>• Provjerite ima li nekih prepreka između uređaja i daljinskog upravljača.</li> <li>• Provjerite da li baterije još funkcioniraju i jesu li pravilno instalirane (⊕ na ⊕, ⊖ na ⊖).</li> </ul>
Nema slike na ekranu i ne reproducira se zvuk.	<ul style="list-style-type: none"> <li>• Provjerite je li uređaj uključen.</li> <li>• Provjerite je li kabl za napajanje uključen u utičnicu.</li> <li>• Provjerite ima li problema sa funkcioniranjem zidne utičnice uključivanjem drugih uređaja.</li> </ul>
TV se iznenada isključuje.	<ul style="list-style-type: none"> <li>• Provjerite postavke kontrole napajanja. Mogući prekid napajanja.</li> <li>• Provjerite je li funkcija <b>Aut. st. mirovanja</b> (ovisno o modelu) / <b>Samoisključenje</b> / <b>Vrijeme isključivanja</b> aktivirana u postavkama opcije <b>VRJEME</b>.</li> <li>• Ako nema signala kada je TV uključen, TV će se automatski isključiti nakon 15 minuta neaktivnosti.</li> </ul>
Prilikom povezivanja na računar (HDMI), prikazuje se poruka 'Nema signala' ili 'Nevažeci format'.	<ul style="list-style-type: none"> <li>• Isključite/uključite TV putem daljinskog upravljača.</li> <li>• Ponovo povežite HDMI kabl.</li> <li>• Ponovo pokrenite računar dok je TV uključen.</li> </ul>







# УПАТСТВО ЗА КОРИСНИКОТ **LED ТЕЛЕВИЗОР\***

\*LG LED телевизорот користи LCD екран со LED задно осветлување.

Ве молиме внимателно прочитајте го упатството пред да ракувате со вашиот уред и задржете го за користење во иднина.

[www.lg.com](http://www.lg.com)

## ЛИЦЕНЦИ

Поддржаните лиценци може да се разликуваат во зависност од моделот. За повеќе информации околу лиценците, посетете ја страницата [www.lg.com](http://www.lg.com).



Manufactured under license from Dolby Laboratories.  
Dolby and the double-D symbol are trademarks of Dolby Laboratories.



The terms HDMI and HDMI High-Definition Multimedia Interface, and the HDMI logo are trademarks or registered trademarks of HDMI Licensing LLC in the United States and other countries.



ЗА DIVX ВИДЕО: DivX® е дигитален видео формат создаден од DivX, LLC, филијала на Rovi Corporation. Ова е уред со официјален DivX Certified® сертификат кој има поминато строги тестирања со цел да се утврди репродукцијата на DivX видео. Посетете ја веб-страницата [divx.com](http://divx.com) за повеќе информации и софтверски алатки за конвертирање на вашите фајлови во DivX видео записи.

ЗА DIVX ВИДЕО-ПО-ПОТРЕБА: Овој уред со DivX® сертификат мора да биде регистриран за да репродуцира DivX видео-по-потреба (VOD) содржини. За да го добиете кодот за регистрација, најдете го одделот DivX VOD во мениот за поставување на уредот. Посетете ја веб-страницата [vod.divx.com](http://vod.divx.com) за повеќе информации околу завршувањето на регистрацијата.

“DivX Certified® за репродукција на DivX® видео до HD 1080p, вклучувајќи и премиум содржини.”

“DivX®, DivX Certified® и придружните лого ознаки се заштитени трговски марки на Rovi Corporation или нејзините филијали и се користат под лиценца.”

“Опфатено со еден или повеќе од следните патенти во САД :  
7,295,673; 7,460,668; 7,515,710; 7,519,274”

## ИЗВЕСТУВАЊЕ ЗА СОФТВЕР СО ОТВОРЕН КОД

За да го добиете изворниот код според GPL, LGPL, MPL и другите лиценци за отворен изворен код кој се користи кај овој производ, посетете ја страницата <http://opensource.lge.com>.

Покрај изворниот код, достапни за превземање се и сите наведени одредби на лиценца, одрекувања од одговорност и известувања за авторски права.

LG Electronics исто така ќе ви обезбеди отворен изворен код на CD-ROM диск за одреден надоместок кој го покрива трошокот за вршење на дистрибуцијата (како трошокот за медиумот, испораката и ракувањето) по доставено е-mail барање до [opensource@lge.com](mailto:opensource@lge.com). Оваа понуда е валидна три (3) години од датумот на купување на производот.

## БЕЗБЕДНОСНИ УПАТСТВА



Пред да го користите производот прочитајте ги внимателно овие безбедносни мерки на претпазливост.



### ПРЕДУПРЕДУВАЊЕ



- Не поставувајте ги телевизорот и далечинскиот управувач во следните опкружувања:
  - Места изложени на директна сончева светлина
  - Област со висока влажност како бања
  - Во близина на извори на топлина како печки и други уреди кои емитуваат топлина
  - Во близина на работни маси во кујни или разvlaжнувачи каде лесно може да бидат изложени на пареа или масло
  - Области изложени на дожд или ветер
  - Во близина на садови со вода како вазни

Во спротивно, тоа може да предизвика пожар, електричен удар, неисправно функционирање или деформирање на производот.



- Не поставувајте го производот на места каде може да биде изложен на прашина. Тоа би можело да предизвика опасност од пожар.

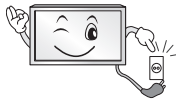

- Приклучокот за електрична мрежа треба да служи како елемент за исклучување. Приклучокот треба да може веднаш да се употреби.



- Не допирајте го струјниот кабел со влажни раце. Покрај тоа, доколку приклучоците на кабелот се влажни или покриени со прашина, исушете го целосно приклучокот на електричниот кабел или избришете ја прашината. Може да добиете струјен удар како резултат на преголема влажност.



- Водете сметка струјниот кабел да го повзете на заземјена струја. (Освен за уреди кои не се заземјуваат.) Во спротивно, може да се случи да ве удри струја или да бидете повредени.



- Кабелот за струја вметнете го целосно. Доколку струјниот кабел не биде целосно вметнат, може да избувне пожар.



- Внимавајте струјниот кабел да не дојде во допир со жешки предмети како на пр. греалка. Тоа би можело да предизвика пожар или опасност од електричен удар.

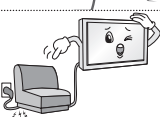

- Не поставувајте тежок предмет, или самиот производ, на кабелот за напојување. Во спротивно, би можело да дојде до пожар или електричен удар.



- Превиткајте го кабелот на антената помеѓу внатрешниот и надворешниот дел од зградата за да се спречи протекување на дождот во кабелот. Тоа би можело да предизвика оштетување заради водата во производот и електричен удар.



- При поставување на телевизорот на сид, внимавајте на неговата задна страна да не се протегаат каблите за напојување и сигнал. Тоа би можело да предизвика пожар или електричен удар.

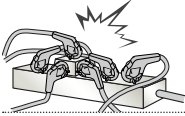

- Не приклучувајте премногу електрични уреди на единечен електричен штекер со повеќе приклучоци. Во спротивно, би можело да дојде до пожар заради прегревање.



- Не испуштајте го производот и не дозволувајте да падне при поврзување на надворешни уреди. Во спротивно, би можело да дојде до повреда или оштетување на производот.



- Материјалите отпорни на влага или најлонските обвивки за пакување чувајте ги надвор од дофат на деца. Материјалот отпорен на влага е штетен доколку се проголта. Ако случајно се проголта, натерајте го лицето да поврати и посетете ја најблиската болница. Покрај тоа, најлонските обвивки може да предизвикаат гушење. Чувајте ги надвор од дофат на деца.



- Не дозволувајте деца да се качуваат или да се држат со својата тежина на телевизорот. Во спротивно, телевизорот може да падне и да предизвика сериозни повреди.



- Внимавајте кога ги фрлате истрошените батерии за да спречите дете да ги стави во уста. Во случај да ги проголта, веднаш однесете го на лекар.



- Не вметнувајте проводник (како што се метални прачки) на едната страна од струјниот кабел додека неговата друга страна е поврзана на влезниот приклучок на сидот. Покрај тоа, не допирајте го струјниот кабел веднаш по неговото приклучување на влезниот приклучок на сидот. Може да ве удри струја. (Во зависност од моделот)



- Немојте да ставате или чувате запаливи супстанции во близина на производот. Постои опасност од експлозија или пожар како резултат на невнимателно ракување со запаливи супстанции.



- Не испуштајте метални предмети како што се метални парички, шноли, или жица во производот, или запаливи објекти како што се хартија и чкорчиња од кибрит. Децата треба особено да внимаваат. Може да дојде до струен удар, пожар или повреда. Доколку надворешен предмет се испушти во производот, исклучете го струјниот кабел и контактирајте со сервисниот центар.



- Не прскајте вода на производот и не чистете го со запаливи материји (разредувач или бензол). Може да дојде до пожар или незгода од струен удар.



- Не дозволувајте удирање или паѓање на објекти врз производот и не фрлајте предмети кон екранот. Би можеле да се повредите или производот може да се оштети.



- Никогаш не допирајте го овој производ или антената за време на грмотевици или молњи.  
Може да ве удри струја.

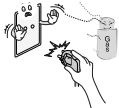

- Никогаш не допирајте го штекерот на ѕидот кога постои испуштање на гас - отворете ги прозорците и проветрете.  
Тоа може да предизвика пожар или искрење.



- Немојте сами да го расклопувате, поправате или модификувате производот.  
Може да дојде до пожар или незгода од струен удар.  
Контактирајте го сервисниот центар за проверка, калибрација или поправка.



- Ако се случи нешто од подолу наведеното, веднаш исклучете го производот од напојување и обратете се до локалниот сервисен центар.
  - Производот е удрен
  - Производот е оштетен
  - Туѓи тела се навлезени во производот
  - Производот испушта чад или чуден мирис

Ова може да предизвика пожар или електричен удар.



- Ако немате намера да го користите производот подолго време, исклучете го струјниот кабел од производот.  
Наталожената прашина може да предизвика пожар или поради оштетена изолација може да дојде до истекување на електрична струја, струен удар или пожар.



- Уредот не би требало да се изложува на капење и прскање и на него не треба да се поставуваат предмети наполнети со течности, како на пр. вазни.

- Не инсталирајте го овој производ на ѕид, доколку таму може да се изложи на масло или масни честички.  
Тоа може да предизвика оштетување и паѓање на производот.



## ВНИМАНИЕ



- Инсталирајте го производот на места каде што нема радио бранови.

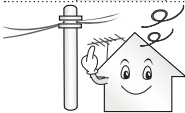

- Треба да има доволно растојание помеѓу надворешната антена и електричниот вод за да се спречи контакт меѓу нив дури и ако антената падне.  
Тоа би можело да предизвика електричен удар.



- Не инсталирајте го производот на места како нестабилни полица или закосени површини. Исто така, избегнувајте места каде постојат вибрации или каде производот не би имал добра подлога.  
Во спротивно, производот може да падне или да се преврти, што може да предизвика повреди или оштетување на производот.

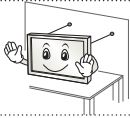

- Ако го инсталирате телевизорот на држач, потребно е да се преземат мерки за да се спречи превртување на производот. Во спротивно, производот може да падне и да предизвика повреда.

- Ако имате намера производот да го монтирате на ѕид, на задната страна од производот прикачете рамка за монтирање усогласена со VESA стандардот (опционален дел). При инсталирање на уредот со користење на носач за на ѕид (опционален дел), внимателно прицврстете го за да не дојде до паѓање.
- Користете само додатоци / опрема наведени од производителот.



- При инсталирање на антената, обратете се до квалификуван сервисер. Може да дојде до опасност од пожар или електричен удар.

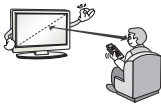

- Кога гледате телевизија, ви препорачуваме да се наоѓате на растојание барем 2 до 7 пати поголемо од дијагоналата на екранот. Доколку гледате телевизија подолго период, тоа може да предизвика заматување на видот.

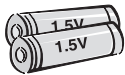

- Користете го единствено специфицираниот тип на батерија. Во спротивно, би можело да дојде до оштетување на далечинскиот управувач.

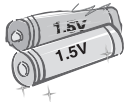

- Не мешајте ги новите со старите батерии. Тоа може да предизвика прегревање или истекување на батериите.

- Батериите не треба да бидат изложени на прекумерна топлина и треба да се чуваат подалеку од директна сончева светлина, отворени камини или електрични греалки.
- **НЕМОЈТЕ** да ставате батерии кои не може да се полнат во уред за полнење.



- Водете сметка да нема предмети помеѓу далечинскиот управувач и неговиот сензор.



- Сигналот од далечинскиот управувач може да биде попречен од сончева светлина или друг вид силна светлина. Во овој случај, затемнете ја собата.

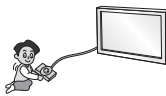

- При поврзување надворешни уреди како конзоли за видео игри, проверете дали каблите за поврзување се доволно долги. Во спротивно, производот може да се преврти, што може да предизвика повреда или оштетување на производот.



- Немојте да го вклучувате/исклучувате уредот со вметнување или вадење на струјниот кабел од штекерот на ѕидот. (Не употребувајте го приклучокот на струјниот кабел како прекинувач.) Тоа би можело да предизвика механичко оштетување или пак струен удар.

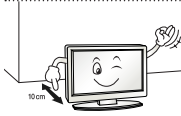

- Следете ги упатствата за инсталирање наведени подолу за да се спречи прегревање на производот.
  - Растојанието меѓу производот и ѕидот треба да биде поголемо од 10 cm.
  - Не вршете инсталирање на производот на места без вентилација (на пр. на полица или шкаф).
  - Немојте да го инсталирате производот на тепих или перница.
  - Внимавајте отворот за вентилација да не е блокиран од покривка за маса или завеса.

Во спротивно, тоа би можело да предизвика пожар.

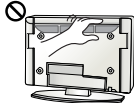

- Внимавајте да не ги допрете отворите за вентилација при гледање на телевизорот подолго време, бидејќи отворите за вентилација можат да станат жешки. Ова не влијае врз функционирањето или перформансите на производот.

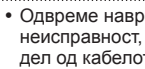

- Одвреме навреме проверете го кабелот на уредот и доколку забележите оштетување или неисправност, исклучете го и прекинете со употребата на уредот додека не се замени неисправниот дел од кабелот од страна на овластен сервисер.



- Спречете собирање на прашина на приклучоците на електричниот кабел или штекерот. Тоа би можело да предизвика опасност од пожар.

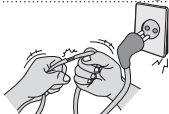

- Заштитете го струјниот кабел од физичко и механичко оштетување, како извитување, всукување, прикleshтување, притиснување со врата, или нагазување. Особено внимавајте на приклучоците, штекерите и местото каде кабелот излегува од уредот.



- Не притискате силно на панелот со рака или остар предмет, како нокт, молив или пенкало, и не гребете го.



- Избегнувајте допирање на екранот или задржување на прстите на него подолго време. При ова може да се предизвикаат некои привременни ефекти на изобличување на екранот.



- При чистење на производот и неговите компоненти, прво откачете го кабелот за напојување и потоа избришете го производот со мека крпа. Примената на прекумерен притисок може да предизвика гребене или губење на бојата. Не прскајте вода на производот и не бришете го со влажна крпа. Никогаш не користете средства за чистење стакло, индустриски или средства за давање сјај за автомобили, абразиви или восок, бензол, алкохол итн., кои може да го оштетат производот и неговиот панел. Во спротивно може да дојде до пожар, електричен удар или оштетување на производот (деформација, корозија или кршење).

- Сè додека уредот е поврзан на ѕиден штекер на наизменична струја, тој е поврзан на извор на напојување иако можеби вие сте го исклучиле со ПРЕКИНУВАЧ.



- При откачување на кабелот, држете го за приклучокот и повлечете. Ако жиците во кабелот за напојување се прекинати, може да дојде до пожар.



- При преместување на производот, внимавајте прво да го исклучите напојувањето. Потоа, откачете ги каблите за напојување, антенските кабли и сите кабли за поврзување. Телевизорот или кабелот за напојување може да се оштетат и да предизвикаат пожар или електричен удар.



- При преместување или распакување на производот, заради неговата тежина работете по двајца. Во спротивно, може да дојде до повреда.



- Контактирајте го сервисниот центар еднаш годишно за да се исчистат внатрешните делови на уредот. Насобраната прашина може да предизвика механички оштетувања.



- Наведете ги сите сервисирања на овластени сервисни лица. Сервисирање е потребно кога уредот е оштетен на каков било начин, како во случај на неисправност на кабелот за напојување или приклучокот на кабелот, прскање на течност или кога објекти паднале во уредот, изложување на уредот на дожд или влага, кога тој не функционира нормално, или доколку се испушти.



- Ако производот е ладен на допир, при вклучувањето може да се појави мало “треперење”. Ова е нормално, кај производот нема никаков проблем.



- Панелот е производ со висока технологија, со резолуција од два до шест милиони пиксели. На панелот може да се видат мали црни точки и/или светло обоени точки (црвени, сини или зелени) со големина од 1 ppm. Ова не укажува на дефект и не влијае врз перформансите и сигурното функционирање на производот. Овој феномен исто така се случува и кај производи на трети страни и не може да биде причина за замена или враќање на пари.



- Во зависност од местото на гледање може да забележите различна осветленост и боја на екранот (лево/десно/горе/долу). Овој феномен се должи на карактеристиките на панелот. Ова не е поврзано со перформансите на производот, и тоа не претставува неисправност.

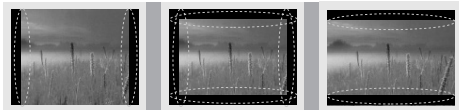

- Долготрајното прикажување на неподвижна слика (на пр. емитување на лого на канал, мени на екран, сцена од видео игра ) може да предизвика оштетување на екранот, што резултира со ефект познат како врежување на сликата. Гаранцијата на производот не го покрива врежувањето на сликата. Избегнувајте прикажување на неподвижна слика на екранот од телевизорот подолго време (2 или повеќе часови за LCD, 1 или повеќе часови за плазма). Исто така, ако подолго време гледате телевизија со сооднос на сликата 4:3, може да дојде до врежување на сликата на рабовите на панелот. Овој феномен исто така се случува и кај производи на трети страни и не може да биде причина за замена или враќање на пари.

#### • Генериран звук

Звук на “крцкање”: Звукот на крцкање кој настанува за време на гледање или исклучување на телевизорот се генерира при термичко собирање на пластиката заради температурата и влажноста. Овој шум е вообичаен кај производите кај кои доаѓа до термички деформации. Брмчење на електричните кола/ зуење на панелот: Шум со ниско ниво се генерира од колата со преклопување со голема брзина, кои испорачуваат големи количини на струја за функционирање на производот. Шумот се разликува во зависност од производот.

Овој генериран звук не влијае врз перформансите и сигурното функционирање на производот.

- Не користете електронски уреди со висок напон во близина на телевизорот (на пр. електрична тепалка за комарци). Тоа може да предизвика неисправност на производот.



## Гледање на 3D слика (само 3D модели)



### ПРЕДУПРЕДУВАЊЕ

#### Условите за гледање

- Време на гледање
  - При гледање 3D содржини, направете пауза од 5 - 15 минути на секој час. Гледање 3D содржини подолг период може да предизвика главоболка, вртоглавица или замор на очите.

#### Оние кои имаат фотосензитивна епилепсија или хронични болести

- Некои корисници може да доживеат напад или други ненормални симптоми кога се изложени на треперење на светлина или одредени секвенци од 3D содржини.
- Не гледајте 3D видео ако чувствувате гадење, ако сте бремени и/или имате хронична болест како епилепсија, срцеви проблеми или нарушување на крвниот притисок, итн.
- 3D содржините не се препорачуваат за лица кои страдаат од стерео слепило или стерео аномалија. Може да се доживеат двојни слики или непријатност при гледањето.
- Ако имате страбизам (шашливи очи), амблиопија (слаб вид) или астигматизам, може да имате проблеми со осетот за длабочина и лесно да почувствувате замор заради двојни слики. Се препорачуваат почести паузи во однос на просекот за возраст.
- Ако видот ви се разликува меѓу десното и левото око, коригирајте го видот пред да гледате 3D содржини.

#### Симптоми кои наложуваат прекинување или воздржување од гледање 3D содржини

- Не гледајте 3D содржини кога чувствувате замор од недостаток на сон, премногу работа или пиење.
- Ако почувствувате некои од овие симптоми, престанете со користење/гледање на 3D содржини и доволно одморете се додека симптомите не исчезнат.
  - Посоветувајте се со доктор ако симптомите продолжат и понатаму. Симптомите може да вклучуваат главоболка, болка во очите, вртоглавица, гадење, палпитација, заматување, непријатно чувство, двојна слика, визуелна непријатност или замор.



## ВНИМАНИЕ

### Условите за гледање

- Растојание на гледање
  - При гледање 3D содржини одржувајте растојание кое е барем двапати поголемо од дијагоналата на екранот. Ако почувствувате непријатност при гледање 3D содржини, преместете се подалеку од телевизорот.

### Гледање и возраст

- Бебиња/деца
  - Користењето/гледањето 3D содржини кај деца на возраст под 6 години е забрането.
  - Деца под 10-годишна возраст може да реагираат бурно и да се возбудат премногу бидејќи нивната визија е во развој (на пр.: да се обидуваат да го допрат екранот или да скокнат во него. Потребно е специјално надгледување и внимание за деца кои гледаат 3D содржини.
  - Децата имаат поголема бинокуларна несразмерност за 3D презентации отколку возрасните бидејќи растојанието помеѓу очите им е помало од она кај возрасните. Затоа тие гледаат поголема стереоскопска длабочина во споредба со возрасните за истата 3D слика.
- Тинејџери
  - Тинејџерите под 19-годишна возраст може да реагираат со поголема чувствителност заради стимулацијата од светлината на 3D содржините. Советувајте ги да не гледаат 3D содржини подолго време кога се уморни.
- Постари лица
  - Постарите лица може да забележат помалку 3D ефекти во споредба со младите. Не седете поблиску до телевизорот од препорачаното растојание.

### Мерки на претпазливост при користење на 3D очила

- Обрнете внимание да користите LG 3D очила. Во спротивно, може да не бидете во можност да гледате 3D видео правилно.
- Не користете ги 3D очилата наместо вашите нормални очила, очилата за сонце или заштитните очила.
- Користењето на модификувани 3D очила може да предизвика замор на очите или изобличување на сликата.
- Не чувајте ги 3D очилата на екстремно високи или ниски температури. Тоа ќе предизвика деформации.
- 3D очилата се кршливи и лесно може да се изгребат. При бришење на леќите секогаш користете мека и чиста крпа. Немојте да ги гребете леќите на 3D очилата со остри предмети или да ги чистите/бришете со хемикалии.

**! ЗАБЕЛЕШКА**

- Прикажаната слика може да се разликува од вашиот телевизор.
- OSD (On Screen Display - приказ на екранот) може малку да се разликува од приказот што е даден во ова упатство.
- Достапните менија и опции може да се разликуваат во зависност од влезниот извор или моделот на производот кој го користите.
- Во иднина, на овој телевизор може да му бидат додадени нови функции.
- Телевизорот може да се стави во режим на подготвеност за да се намали потрошувачката на енергија. Освен тоа, телевизорот треба да го исклучите доколку нема да работи некое време, бидејќи на тој начин ќе ја намалите потрошувачката на енергија.
- Потрошувачката на електричната енергија може значително да се намали доколку го намалите нивото на осветленост на сликата, со што ќе се намалат и вкупните трошоци на користење на телевизорот.

## СОСТАВУВАЊЕ И ПОДГОТОВКА

### Распакување

Проверете дали во кутијата на производот ги има елементите подолу. Доколку недостасува некој дел од опремата, обратете се до локалниот продавач кај кој сте го купиле производот. Сликите во ова упатство може да се разликуваат од реалниот производ и дел.

**! ВНИМАНИЕ**

- За да обезбедите сигурно и долготрајно користење, немојте да користите неодобрени предмети.
- Какви било оштетувања или повреди настанати заради употреба на неодобрени предмети не се опфатени со гаранцијата.
- Одредени модели на екранот имаат прилепен тенок слој и тој не смее да се отстранува.

**! ЗАБЕЛЕШКА**

- Елементите кои се испорачуваат со вашиот производ може да се разликуваат во зависност од моделот.
- Спецификациите на производите или содржината на ова упатство може да бидат променети без претходно известување заради надградување на функциите на производите.
- За оптимално поврзување, HDMI каблите и USB уредите треба да имаат лежиште со дебелина помала од 10 mm и широчина помала од 18 mm. Доколку USB кабелот или USB меморискиот уред не може да се вметне во USB влезот на телевизорот, употребете продолжителен кабел кој поддржува USB 2.0.

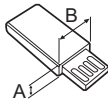
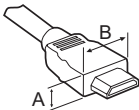

\*A ≲ 10 mm

\*B ≲ 18 mm

- Користете сертифициран кабел со логото HDMI.
- Доколку не користите сертифициран HDMI кабел, екранот може да не прикажува ништо или да се појави грешка во поврзувањето. (Препорачани типови на HDMI кабли)
  - HDMI<sup>®/TM</sup> кабел со голема брзина
  - HDMI<sup>®/TM</sup> кабел со голема брзина со Ethernet

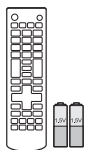

**Далечински управувач и батерии (AAA)**



**Упатство за корисникот**



**Кабел за напојување**

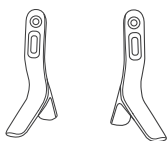

**Основа на држач**  
(Само LB55\*\*, LB56\*\*-ZE / ZC,  
LB62\*\*-ZA / ZB / ZD)

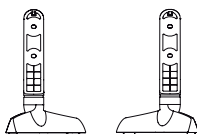

**Основа на држач**  
(Само LB56\*\*-ZT / ZQ, LB62\*\*-ZE)



**Завртки за држач**  
4EA, M4 x L14  
(Само 42/49LB55\*\*,  
39/42/47/50/55/60LB56\*\*,  
42/49/55LB62\*\*)



**Завртки за држач**  
4EA, M4 x L20  
(Само 32LB55\*\*, 32LB56\*\*,  
32LB62\*\*)



**Одбојни елементи за  
монтирање на сид**  
2EA  
(Само 42LB55\*\*, 42LB56\*\*,  
42LB62\*\*)



**Организатор на кабли**  
2EA  
(Само LB55\*\*, LB56\*\*-ZE / ZC /  
ZT / ZQ, LB62\*\*-ZA / ZB / ZD / ZE)

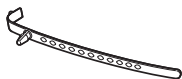

**Држач за кабли**  
(Во зависност од моделот)



**Очила за 3D кино**  
Бројот на 3D очила може да  
се разликува во зависност од  
моделот или земјата.  
(Само LB62\*\*)

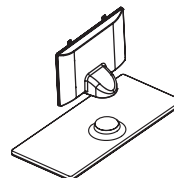

**Тело на држач / Основа на  
држач**  
(Само LB56\*\*-ZX, LB62\*\*-ZM)



**Завртки за држач**  
4EA, M4 x L20  
(Само LB56\*\*-ZX, LB62\*\*-ZM)



**Гума**  
2EA  
(Само LB56\*\*-ZX, LB62\*\*-ZM)

## Одделно купување

Додатоците со одделно купување можат да бидат променети заради подобрување на квалитетот без претходно известување.

Обратете се до вашиот продавач за да ги набавите овие елементи.

Овие уреди работат само со одредени модели.

LG аудио уред

**AG-F\*\*\***

Очила за 3D кино

**AG-F\*\*\*DP**

Очила за двојно  
играње

Компатибилност	LB56** / LB55**	LB62**
LG аудио уред	•	•
<b>AG-F***</b> Очила за 3D кино		•
<b>AG-F***DP</b> Очила за двојно играње		•

Името на моделот или дизајнот може да бидат променети во зависност од ажурирањето на функциите на производот, потребите или политиките на производителот.

## Делови и копчиња

Тип А : LB55\*\*, LB56\*\*-ZE / ZC, LB62\*\*-ZA / ZB / ZD

Тип С : LB56\*\*-ZX, LB62\*\*-ZM

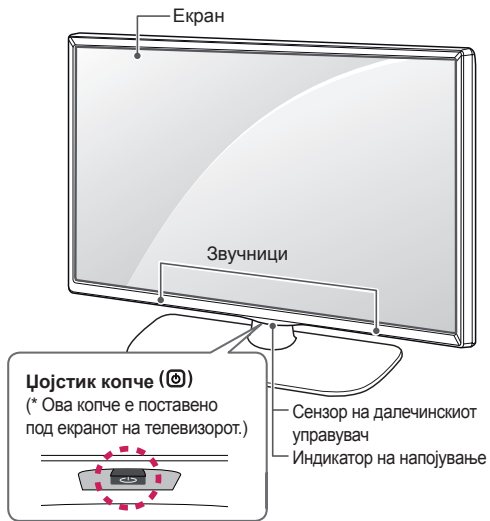
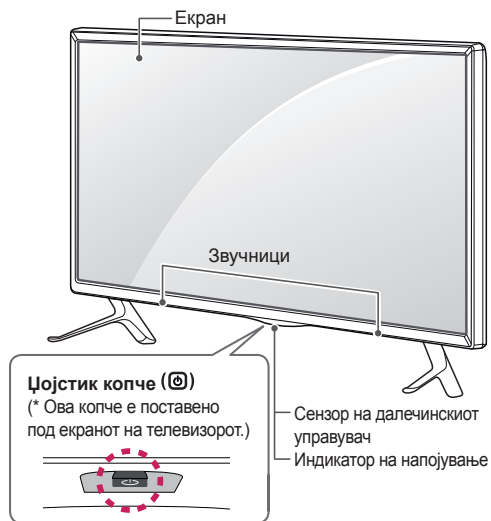

Тип В : LB56\*\*-ZT / ZQ, LB62\*\*-ZE

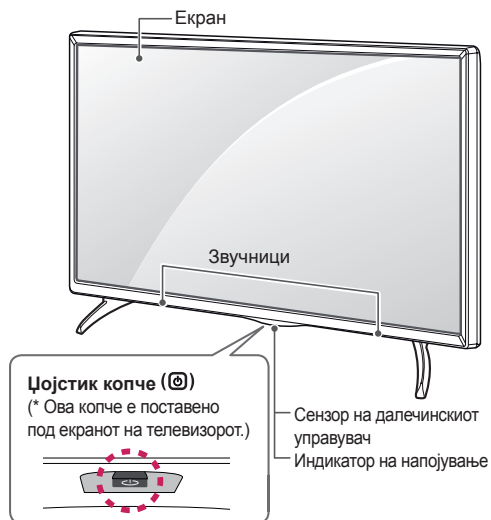



### ЗАБЕЛЕШКА

- Светилката со логото на LG или за индикаторот за напојување можете да ја поставите на Вклучено или Исклучено преку избирање на **ОПЦИЈА** во главните менија.

## Користење на џојстик копчето

Преку притиснување или поместување на џојстик копчето нагоре, надолу, налево или надесно, ќе можете едноставно да управувате со функциите на телевизорот.

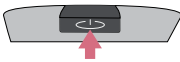
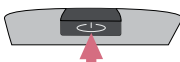
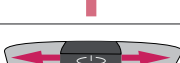
### Основни функции





	Вклучување	Кога телевизорот е исклучен, поставете го прстот на џојстик копчето, притиснете го еднаш и отпуштете го.
	Исклучување	Кога телевизорот е вклучен, поставете го прстот на џојстик копчето, притиснете го еднаш во траење од неколку секунди и отпуштете го. (Сепак, доколку на екранот е прикажано копчето за Мени, со притиснување и задржување на џојстик копчето ќе можете да излезете од Менито.)
	Контрола на јачината на звук	Доколку го поставите прстот на џојстик копчето и го притиснете налево или надесно, ќе можете да ја прилагодите јачината на звукот на саканото ниво.
	Контрола на програмите	Доколку го поставите прстот на џојстик копчето и го притиснете нагоре или надолу, ќе можете да се движите низ зачуваните програми.

### ! ЗАБЕЛЕШКА

- Кога ќе го поставите прстот на џојстик копчето и ќе притиснувате нагоре, надолу, налево или надесно, внимавајте да не го притиснете џојстик копчето. Ако прво го притиснете џојстик копчето, нема да можете да ја прилагодувате јачината на звукот и зачуваните програми.

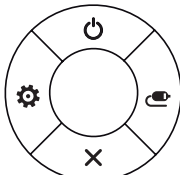
### Прилагодување на менито

Преку поместување на џојстик копчето нагоре, надолу, налево или надесно, ќе можете да ги прилагодите елементите од менијата (⏻, ⚙️, ✖️, 📶).

		<b>Телевизорот е исклучен</b>	Исклучување на напојувањето.
		<b>Подесувања</b>	Пристап до главното мени.
		<b>Затвори</b>	Ги брише приказите на екранот и враќа на гледање телевизија.
		<b>Влезен список</b>	Промена на изворот на влезен сигнал.

## Подигнување и пренесување на телевизорот

При пренесување или подигнување на телевизорот, прочитајте ги следните напатствија за да се спречи гребење или оштетување на телевизорот безбедно да се пренесе без оглед на видот и големината.



### ВНИМАНИЕ

- Избегнувајте секакво допирање на екранот, бидејќи тоа може да резултира во оштетување на екранот.
- Се препорачува телевизорот да се пренесува во кутијата или материјалот за пакување во кои телевизорот оригинално бил испорачан.
- Пред преместување или подигнување на телевизорот, откачете го кабелот за напојување и сите кабли.
- Кога го држите телевизорот, екранот треба да биде завртен спротивно од вашето тело за да се избегне оштетување.



- Цврсто држете го горниот и долниот дел од рамката на телевизорот. Внимавајте да не ги држите просирниот дел, звучникот или делот за решетка на звучникот.

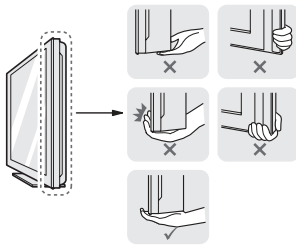

- При пренесување на голем телевизор, потребно е учество на најмалку 2 лица.
- При рачно пренесување на телевизорот, држете го телевизорот како што е прикажано на следната слика.

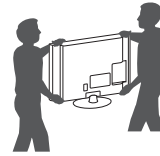

- При пренесување на телевизорот, немојте да го изложувате на нишање или прекумерни вибрации.
- При пренесување на телевизорот, задржете го во исправена положба, никогаш немојте да го завртите странично или да го накосувате налево или надесно.
- Не применувајте прекумерен притисок кој би предизвикал превиткување/закривување на рамката на куќиштето, бидејќи тоа може да го оштети екранот.



## Поставување на маса

- 1 Подигнете го телевизорот и закосете го по потреба за да дојде во исправена положба на масата.
  - Оставете простор од 10 cm (минимум) од сидот за правилна вентилација.

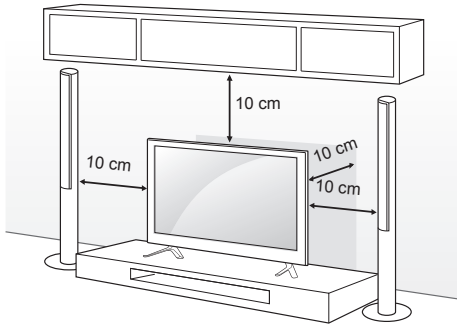

- 2 Поврзете го кабелот за напојување со штекер на сид.



### ВНИМАНИЕ

- Немојте да го поставувате телевизорот во близина на извори на топлина, бидејќи може тоа може да предизвика пожар или друга штета.

## Прицврстување на телевизорот на сид

(Оваа функција не е достапна за сите модели.)

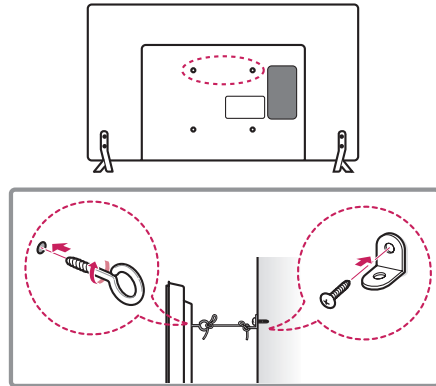

- 1 Вметнете ги и прицврстете ги завртките со отвор, или носачите и завртките на задната страна од телевизорот.
  - Ако има вметнато завртки на местото за завртки со отвор, прво извадете ги завртките.
- 2 Монтирајте ги носачите за сид со завртките на сидот. Усогласете ја позицијата на носачите за сид со завртките со отвор поставени на задната страна од телевизорот.
- 3 Цврсто поврзете ги завртките со отвор и носачите за сид со издржливо јаже. Внимавајте да задржите хоризонтална положба на јагето.



### ВНИМАНИЕ

- Внимавајте децата да не се качуваат или да се држат со својата тежина на телевизорот.



### ЗАБЕЛЕШКА

- Користете платформа или ормар кои се доволно цврсти и големи за да овозможат безбедна поддршка на телевизорот.
- Носачите, завртките и јажињата не се испорачуваат. Дополнителна опрема можете да набавите од вашиот локален продавач.

## Монтирање на сид

Внимателно прикачете го опционалниот носач за на сид на задната страна од телевизорот и инсталирајте го носачот на цврст сид под прав агол во однос на подот. При прикачување на телевизорот на други градежни материјали, ве молиме обратете се до квалификувано лице.

LG препорачува монтирањето на сид да биде извршено од квалификувано професионално лице за инсталирање. Ви препорачуваме да го користите носачот за прицврстување на сид на LG.

Ако не го користите носачот за прицврстување на сид на LG, ве молиме користете носач за прицврстување на сид кадешто уредот ќе биде соодветно прицврстен за сидот со доволно простор за да овозможи поврзување со надворешните уреди.

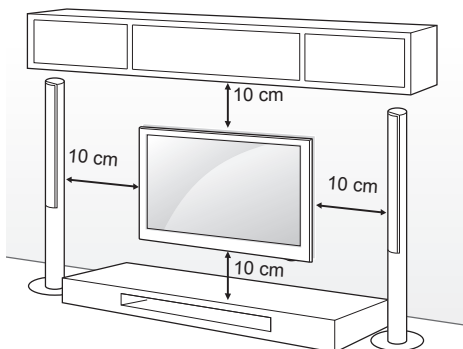

Треба да користите завртки и носач за на сид кои ги задоволуваат VESA стандардите. Стандардните димензии на комплетите за монтирање на сид се опишани во следната табела.

### Одделно купување (Носач за монтирање на сид)

Модел	32/39LB56** 32LB55** 32LB62**	42/47/50/55LB56** 42/49LB55** 42/49/55LB62**
VESA (A x B)	200 x 200	400 x 400
Стандардна завртка	M6	M6
Број на завртки	4	4
Носач за прицврстување на сид	LSW240B MSW240	LSW440B MSW240
Модел	60LB56**	
VESA (A x B)	400 x 400	
Стандардна завртка	M6	
Број на завртки	4	
Носач за прицврстување на сид	LSW440B	

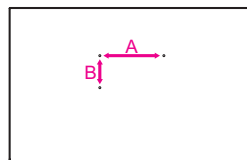

### ВНИМАНИЕ

- Прво откачете го напојувањето и дури потоа преместувајте го и монтирајте го телевизорот. Во спротивно може да дојде до електричен удар.
- Ако телевизорот го монтирате на таван или закосен сид, тој може да падне и да предизвика сериозни повреди. Користете авторизиран LG носач за сид и обратете се до локалниот продавач или квалификувано лице.
- Немојте премногу да ги затегнувате завртките бидејќи тоа може да предизвика оштетување на телевизорот и да ја поништи вашата гаранција.
- Користете завртки и носач за на сид кои ги задоволуваат VESA стандардите. Какви било оштетувања или повреди настанати заради погрешна употреба или користење на несоодветен елемент не се опфатени со гаранцијата.

### ЗАБЕЛЕШКА

- Користете завртки кои се наведени во спецификациите за VESA стандардни завртки.
- Комплетот за монтирање на сид вклучува упатство за инсталирање и неопходни делови.
- Носачот за прицврстување на сид е опционален. Дополнителна опрема можете да набавите од вашиот локален продавач.
- Должината на завртките може да се разликува во зависност од носачот за на сид. Внимавајте да користите соодветна должина.
- За повеќе информации, погледнете во упатството испорачано со носачот за на сид.
- Кога на телевизорот прикачувате носач за монтирање на сид, вметнете ги одбојните елементи во отворите за монтирање на телевизорот на сид, за да го прилагодите вертикалниот агол на телевизорот. (Само 42LB55\*\*, 42LB56\*\*, 42LB62\*\*)

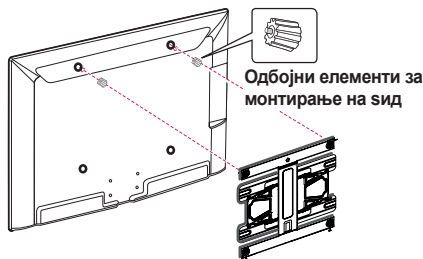

## ДАЛЕЧИНСКИ УПРАВУВАЧ

Описот во ова упатство се базира на копчињата од далечинскиот управувач. Ве молиме внимателно прочитајте го ова упатство и користете го телевизорот на правилен начин. За да ги замените батериите, отворете го капакот на батериите, заменете ги батериите (1,5 V AAA) внимавајќи да се совпадат ⊕ и ⊖ краевите со внатрешните ознаки и затворете го капакот на батериите. За да ги извадите батериите, извршете ги чекорите за инсталирање во обратен редослед.

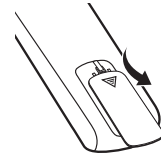

### ВНИМАНИЕ

- Немојте да комбинирате стари и нови батерии, бидејќи тоа може да го оштети далечинскиот управувач.

Внимавајте да го насочувате далечинскиот управувач кон сензорот за далечинско управување на телевизорот. (Само LB55\*\*, LB56\*\*)

	<p><b>⏻ (НАПОЈУВАЊЕ)</b> Вклучување или исклучување на телевизорот.</p>
	<p><b>TV/RAD</b> Избор на радио, телевизиски и DTV програми.</p>
	<p><b>SUBTITLE</b> Го повикува претпочитаниот превод во дигитален режим.</p>
	<p><b>AD</b> Со притиснување на копчето AD ќе се овозможи функцијата за видео/аудио опис.</p>
	<p><b>RATIO</b> Менување на големината на сликата.</p>
	<p><b>INPUT</b> Промена на изворот на влезен сигнал.</p>
	<p><b>Копчиња со броеви</b> Внесување на броеви.</p>
	<p><b>LIST</b> Пристап до зачуваната листа на програми.</p>
	<p><b>Q.VIEW</b> Враќање на претходно гледаната програма.</p>
	<p><b>+ / -</b> Прилагодување на јачината на звукот.</p>
	<p><b>FAV</b> Пристап до вашата листа на омилени канали.</p>
	<p><b>GUIDE</b> Го прикажува водичот за програми.</p>
	<p><b>MUTE</b> Исклучување на сите звуци.</p>
	<p><b>^ P v</b> Движење низ зачуваните програми или канали.  <b>^ PAGE v</b> Преминување на претходниот или наредниот екран.</p>
<p>Кнопки <b>ТЕЛЕТЕКСТА (TEXT / T.OPT)</b> Овие копчиња се користат за телетекст.</p>	
<p><b>INFO</b> Преглед на информациите за тековната програма и сликата.</p>	
<p><b>SETTINGS</b> Пристап до главните менија.</p>	
<p><b>Q.MENU</b> Пристап до брзите менија.</p>	
<p><b>Копчиња за навигација (горе/долу/лево/десно)</b> Движење низ менијата или опциите.</p>	
<p><b>OK</b> Избирање на менијата или опциите и потврдување на вашиот внес.</p>	
<p><b>← BACK</b> Враќање на претходното ниво.</p>	
<p><b>EXIT</b> Ги брише приказите на екранот и враќа на гледање телевизија.</p>	
<p><b>AV MODE</b> Избор на AV режим.</p>	
<p><b>REC/*</b> Започнување со снимање и приказ на мени за снимање.          (Само за модели со поддршка за Time Machine<sup>Ready</sup>)</p>	
<p><b>Контролни копчиња (■, ▶, II, ◀, ▶▶)</b> Контрола врз менијата MY MEDIA (МОИ МЕДИСКИ СОДРЖИНИ), Time Machine<sup>Ready</sup> контрола или врз уредите компатибилни со SIMPLINK (USB, SIMPLINK или Time Machine<sup>Ready</sup>).</p>	
<p><b>1 Копчиња во боја</b> Пристап до специјалните функции во некои менија. (● : Црвена, ● : Зелена, ● : Жолта, ● : Сина)</p>	

(Само LB62\*\*)

**1** (НАПОЈУВАЊЕ) Вклучување или исклучување на телевизорот.

**TV/RAD** Избор на радио, телевизиски и DTV програми.

**SUBTITLE** Го повикува претпочитаниот превод во дигитален режим.

**GUIDE** Го прикажува водичот за програми.

**AV MODE** Избор на AV режим.

**INPUT** Промена на изворот на влезен сигнал.

**Копчиња со броеви** Внесување на броеви.

**LIST** Пристап до зачуваната листа на програми.

**Q.VIEW** Враќање на претходно гледаната програма.

**+ / -** Прилагодување на јачината на звукот.

**FAV** Пристап до вашата листа на омилени канали.

**3D** Се користи за гледање на 3D видео.

**MUTE** Исклучување на сите звуци.

**^ P v** Движење низ зачуваните програми или канали.

**^ PAGE v** Преминување на претходниот или наредниот екран.

**Кнопки ТЕЛЕТЕКСТА (TEXT / T.OPT)** Овие копчиња се користат за телетекст.

**INFO** Преглед на информациите за тековната програма и сликата.

**SETTINGS** Пристап до главните менија.

**Q.MENU** Пристап до брзите менија.

**Копчиња за навигација (горе/долу/лево/десно)** Движење низ менијата или опциите.

**OK** Избирање на менијата или опциите и потврдување на вашиот внес.

**BACK** Враќање на претходното ниво.

**EXIT** Ги брише приказите на екранот и враќа на гледање телевизија.

**AD** Со притиснување на копчето AD ќе се овозможи функцијата за видео/аудио опис.

**REC/\*** Започнување со снимање и приказ на мени за снимање.  
(Само за модели со поддршка за Time Machine<sup>Ready</sup>)

**Контролни копчиња (■, ►, II, ◀, ▶)** Контрола врз менијата MY MEDIA (МОИ МЕДИСКИ СОДРЖИНИ), Time Machine<sup>Ready</sup> контрола или врз уредите компатибилни со SIMPLINK (USB, SIMPLINK или Time Machine<sup>Ready</sup>).

**1 Копчиња во боја** Пристап до специјалните функции во некои менија. (■): Црвена, (■): Зелена, (■): Жолта, (■): Сина

МАКЕДОНСКИ

## ПОСТАВКИ

### Автоматско поставување на програмите

#### SETTINGS ⇨ ПОСТАВУВАЊЕ ⇨ Автоматско бирање

Автоматско бирање на програмите.

- Ако влезниот извор не е правилно поврзан, регистрирањето на програмата може да не функционира.
- Со **Автоматско бирање** се пронаоѓаат само програмите кои емитуваат содржини во моментот.
- Ако е вклучен **Системот за заклучување**, ќе се прикаже појавувачки прозорец и од вас ќе се побара лозинка.

### Прилагодување на сликата со Волшебник за слика

#### SETTINGS ⇨ СЛИКА ⇨ Волшебник за слика III

[Во зависност од моделот]

Врши калибрирање и прилагодување за добивање слика со оптимален квалитет со помош на далечинскиот управувач и волшебникот за слика без потреба од скапи уреди за шеми на слика или помош од стручно лице.

### За да изберете Режим на слика

#### SETTINGS ⇨ СЛИКА ⇨ Режим на слика

Избирање режим на слика кој е оптимизиран за дадените услови за гледање или програмата.

- **Живописен** : Се зголемува контрастот, осветленоста и острината за прикажување на живописна слика.
- **Стандарден** : Сликата се прикажува со стандардно ниво на контраст, осветленост и острина.
- **Есо/APS** : [Во зависност од моделот] Функцијата за Штедење на енергија ги менува поставките на телевизорот за да се намали потрошувачката на енергија.
- **Кино / Игра** : Приказ на оптималната слика за филмови, игри и фотографии (неподвижни слики).
- **Спорт** : Се оптимизира видео сликата за динамични движења преку нагласување на примарните бои како белата боја, бојата на трева или небо.
- **ISF Експерт 1, 2** : Мени за прилагодување на квалитетот на сликата кое на експертите и љубителите им овозможува да уживаат во најдобра ТВ слика. Ова е мени за прилагодување наменето за професионалните лица за прилагодување на слика со ISF сертификат. (ISF логото може да се користи само на телевизори со ISF сертификат.) ISFccc: Imaging Science Foundation Certified Calibration Control.

- Во зависност од влезниот сигнал, достапниот опсег на режими на слика може да се разликува.
- **ISF Експерт** режимот е наменет за стручните лица за прилагодување на сликата за контролирање и фино прилагодување на конкретна слика. За нормална слика, ефектите може да не бидат очигледни.
- ISF функцијата е достапна само кај одредени модели.

### Поставување на напредна контрола

#### SETTINGS ⇨ СЛИКА ⇨ Режим на слика ⇨ Напредна контрола / Експертска контрола

Калибрирање на екранот за конкретните режими на слика; или пак прилагодување на поставките за добивање на специфична слика. Прво изберете **Режим на слика** по ваш избор.

- **Динамичен контраст** : Прилагодување на контрастот кон оптималното ниво во зависност од осветленоста на сликата.
- **Динамична боја** : Прилагодување на боите за да може изгледот на сликата да биде со поприродни бои.
- **Боја на кожа** : Спектарот на боите на кожата се поставува одделно за да се добие боја на кожа по избор на корисникот.
- **Небесно-сина боја** : Бојата на небото се поставува одделно.
- **Зелена боја** : Спектарот на боите на природата (ливади, падини итн.) може одделно да се поставува.
- **Гама** : Поставување на кривата за градиција според излезот на сигналот за слика во однос на влезниот сигнал.
- **Опсег на боја** : Избор на опсегот на бои кој може да се прикаже.
- **Подобрување на рабовите** : Прикажува појасни и остри, а сепак природни рабови на видео записот.
- **Експертска шема** : [Во зависност од моделот] Шеми кои се користат за експертско прилагодување.
- **Филтер на боја** : Филтрирање на специфичен спектар од RGB боите за прецизно поставување на заситеноста на боите и нијансата.
- **Темп. боја** : Се прилагодува глобалниот тон на сликата по ваша желба. Во експертскиот режим, деталното фино прилагодување може да се врши преку гама метод итн.
- **Систем за управување со бои** : Ова е систем кој го користат експертите кога ги прилагодуваат боите со помош на тест шема. Тие може да избираат помеѓу шест подрачја на бои (црвена / зелена / сина / цијан / магента / жолта) без влијаење врз другите бои. За нормална слика, прилагодувањата може да не резултираат со забележителна промена на боите.
- Во зависност од влезниот сигнал или од другите поставки за слика, опсегот на деталните елементи за прилагодување може да се разликува.

### Поставување на дополнителните опции за слика

SETTINGS ⇨ СЛИКА ⇨ Режим на слика ⇨ Опција на слика

[Во зависност од моделот]

Прилагодување на деталните поставки за слика.

- **Редукција на шум** : Отстранување на шумот од сликата.
- **Намалување на MPEG шумот** : остранување на шумот генериран при креирање на дигитални сигнали за слика.
- **Ниво на црна боја** : Се прилагодува осветлувањето и контрастот на екранот во зависност од нивото на црна боја на влезниот сигнал со користење на затемнетост (ниво на црна боја) на екранот.
- **Вистинско кино** : Помага при оптимално поставување на екранот.
- **Заштита на очите/SUPER Energy Saving** : [Во зависност од моделот] Намалување на потрошувачката на енергија преку прилагодување на осветленоста во согласност со движењата на сликата на екранот.
- Во зависност од влезниот сигнал или од другите поставки за слика, опсегот на деталните елементи за прилагодување може да се разликува.

### Користење на TruMotion

SETTINGS ⇨ СЛИКА ⇨ TruMotion

[Во зависност од моделот]

Корекција на сликата за прикажување на порамномерни секвенци кај сцените со движења.

- **Рамномерно**: De-judder / De-blur работи на повисок опсег во автоматски режим.
- **Чисто**: De-judder / De-blur работи на среден опсег во автоматски режим.
- **Корисник** : De-judder/De-blur може да се постави рачно.  
De-judder: Оваа функција го елиминира тресењето или корисничките вибрации.  
De-blur: Со оваа функција се прилагодува и отстранува заматувањето на сликата.

Автоматски режим значи дека опсегот на треперење и заматување кои зависат од статусот на влезниот видео сигнал е контролиран од режимот TruMotion.

### Користење на функцијата за штедење енергија

SETTINGS ⇨ СЛИКА ⇨ Штедење на енергија

Заштеда на електрична енергија преку прилагодување на осветленоста на екранот.

- **Автоматски** : [Во зависност од моделот] Сензорот на телевизорот ја детектира амбиенталната светлина и автоматски ја прилагодува осветленоста на екранот.
- **Исклучено** : Исклучување на штедењето на енергија.
- **Минимум / Средно / Максимум** : Примена на однапред поставено штедење на енергија.
- **Искл. на екран** : Екранот се исклучува и се емитува само звук. За повторно вклучување на екранот притиснете кое било копче на далечинскиот управувач освен копчето за напојување.

### Користење на ТВ звучник

SETTINGS ⇨ АУДИО ⇨ Звучен излез ⇨ ТВ звучник

[Во зависност од моделот]

Звукот се емитува преку ТВ звучникот.

### Користење на надворешен звучник

SETTINGS ⇨ АУДИО ⇨ Звучен излез  
⇨ Надворешен звучник (оптички)

[Во зависност од моделот]

Звукот се емитува преку звучникот кој е поврзан на оптичкиот приклучок.

- Има поддршка за SimpLink.

### Користење на дигитален аудио излез

SETTINGS ⇨ АУДИО ⇨ Звучен излез  
⇨ Надворешен звучник (оптички) ⇨ Дигитален аудио излез

[Во зависност од моделот]

Поставување на дигитален аудио излез.

Елемент	Аудио влез	Дигитален аудио излез
Автоматски	MPEG Dolby Digital Dolby Digital Plus HE-AAC	PCM Dolby Digital Dolby Digital Dolby Digital
PCM	Cè	PCM

## Поврзување и користење на LG аудио уред

### SETTINGS ⇒ АУДИО ⇒ Звучен излез ⇒ Синхронизација на звук LG (оптичка)

[Во зависност од моделот]  
Поврзете LG аудио уред со лого ознака  на оптички дигитален аудио излезен приклучок. LG аудио уредот ќе ви овозможи да уживате во богат и моќен звук на едноставен начин.

## Користење на слушалки

### SETTINGS ⇒ АУДИО ⇒ Звучен излез ⇒ Слушалка

[Во зависност од моделот]  
Звукот се емитува преку слушалките кои се поврзани на приклучокот за моно слушалка/ слушалки.

## Синхронизација на аудио и видео

### SETTINGS ⇒ АУДИО ⇒ AV Sync. Прилаг.

[Во зависност од моделот]  
Директна синхронизација на сликата и звукот кога тие не се совпаѓаат.

- Ако поставите **AV Sync. Прилаг.** на **Вклучено**, можете да го прилагодувате излезниот звук (ТВ звучници или SPDIF) кон сликата на екранот.

## Користење на SIMPLINK

[Во зависност од моделот]  
SIMPLINK е функција која ви овозможува да контролирате и управувате со разни мултимедиумски уреди на практичен начин користејќи го само далечинскиот управувач од телевизорот преку менито SIMPLINK.

- 1 Поврзете го HDMI IN приклучокот и излезниот HDMI приклучок на SIMPLINK уредот со помош на HDMI кабел.
  - [Во зависност од моделот]  
Кај системите за домашно кино со функција SIMPLINK, поврзете ги HDMI приклучоците како што е наведено погоре и користете оптички кабел за поврзување на оптичкиот дигитален аудио излез од телевизорот со оптичкиот дигитален аудио влез од SIMPLINK уредот.
- 2 Изберете **ВЛЕЗ(ОПЦИЈА) ⇒ SimpLink**. Ќе се појави прозорецот со мени за SIMPLINK.
- 3 Во прозорецот за поставување на SIMPLINK, поставете ја функцијата SIMPLINK на **Вклучено**.
- 4 Во прозорецот со мени за SIMPLINK, поставете го уредот кој сакате да го контролирате.
  - Оваа функција е компатибилна само со уреди на кои стои логото SIMPLINK. Погледнете дали уредот има SIMPLINK лого.
  - За да ја користите функцијата SIMPLINK, треба да користите HDMI® кабел со голема брзина (со додадена функција CEC (Контрола на електроника за широка потрошувачка)). Кај HDMI® каблите со голема брзина линот со бр. 13 е поврзан за размена на информации помеѓу уредите.

- Ако се префрлите на друг влез, SIMPLINK уредот ќе запре.
- Доколку користите уред од трета страна со HDMI-CEC функција, можно е SIMPLINK уредот да не работи правилно.
- [Во зависност од моделот]  
Ако изберете или репродуцирате медиум од уред со функција за домашно кино, **HT звучник(Звучник)** автоматски ќе се поврзе. Не заборавајте да извршите поврзување со оптички кабел (се продава одделно) за да ја користите функцијата **HT звучник(Звучник)**.

## Опис на функцијата SIMPLINK

- **Директна репродукција** : Веднаш врши репродукција од мултимедиумскиот уред на телевизорот.
- **Избор на мултимедиумски уред** : Го избира саканиот уред преку менито SIMPLINK за веднаш да започне да го контролира преку екранот на телевизорот.
- **Репродукција на диск** : Управува со мултимедиумскиот уред со помош на далечинскиот управувач на телевизорот.
- **Исклучување на сите уреди** : Кога ќе го исклучите телевизорот сите поврзани уреди се исклучуваат.
- **Синхронизирано вклучување** : Кога опремата со SIMPLINK функција поврзана со HDMI приклучок ќе започне со репродукција, телевизорот автоматски ќе се вклучи.
- **Звучник** : [Во зависност од моделот]  
Изберете го звучникот или од системот за домашно кино или од телевизорот.

## За поставување лозинка

### SETTINGS ⇒ ЗАКЛУЧИ ⇒ Поставување лозинка

Се поставува или изменува лозинката од телевизорот. Почетната лозинка е поставена на '0000'.

Кога Франција е избрана за држава, лозинката не е '0000', туку '1234'.

Кога Франција е избрана за држава, лозинката не може да се постави на '0000'.

## Специфицирање на Фабрички ресет

### SETTINGS ⇒ ОПЦИЈА ⇒ Фабрички ресет

Сите складирани информации ќе се избришат и ТВ поставките ќе се ресетираат.

Телевизорот сам ќе се исклучи и повтроно ќе се вклучи, и сите поставки ќе се ресетираат.

- Кога е активен **Систем за заклучување**, ќе се прикаже појавувачки прозорец и од вас ќе се побара лозинка.
- Немојте да го исклучувате напојувањето за време на иницијализацијата.

## Отстранување на USB уред

### Q.MENU ⇨ USB уред

Изберете USB уред за складирање кој сакате да го отстраните.

Кога ќе видите порака дека USB уредот е отстранет, извадете го уредот од телевизорот.

- Откако USB уред ќе биде избран за отстранување, неговите содржини веќе не можат да се исчитуваат. Извадете го USB уредот за складирање и повторно вметнете го.

## Користење на USB уред за складирање - предупредување

- Ако USB уредот за складирање има вградена програма за автоматско препознавање или користи сопствен драјвер, тој може да не функционира.
- Некои USB уреди за складирање може да не функционираат или да не функционираат правилно.
- Користете само USB уреди за складирање формирани со Windows FAT32 или NTFS систем на фајлови.
- За надворешни USB HDD дискови, се препорачува да користите уреди со номинален напон помал од 5 V и номинална струја помала од 500 mA.
- Се препорачува капацитет на USB мемориски уреди од 32 GB или помалку, а за USB HDD дискови - капацитет од 2 TB или помалку.
- Ако USB HDD со функција за заштеда на енергија не функционира правилно, исклучете го напојувањето и повторно вклучете го. За повеќе информации, погледнете во упатството за користење на USB HDD.
- Податоците од USB уредот за складирање може да се оштетат, затоа водете сметка да направите резервна копија од важните фајлови на други уреди. Одржувањето на податоците е обврска на корисникот и производителот не е одговорен за загубата на податоците.

## Поддржани фајлови за Мои медиуми

- Максимална стапка на трансфер на податоци : 20 Mbps (мегабити во секунда)
- Поддржани формати на надворешно титлување : \*.srt (SubRip), \*.smi (SAMI), \*.sub (SubViewer, MicroDVD, DVDsubtitleSystem, SubIdx(Vobsub)), \*.ass/\*ssa (SubStation Alpha), \*.txt (TMPlayer), \*.psb (PowerDivX)
- Поддржани формати на внатрешно титлување: XSUB (поддржува внатрешни титлови генерирани од DivX6)

## Поддржани видео формати

- Максимум: 1920 x 1080 при 30p (само Motion JPEG 640 x 480 при 30p)
- .asf, .wmv  
[Видео] MPEG-2, MPEG-4 Part2, DivX3.11, DivX4, DivX5, DivX6, XVID, H.264/AVC, VC1(WMV3, WVC1), MP43  
[Аудио] WMA Standard, WMA9(Pro), MP3, AAC, AC3, MP3, 3D WMV Single Stream.
- divx, .avi  
[Видео] MPEG-2, MPEG-4 Part2, DivX3.11, DivX4, DivX5, DivX6, XVID, H.264/AVC  
[Аудио] HE-AAC, LPCM, ADPCM, MPEG- 1 ниво I, MPEG-1 ниво II, Dolby Digital, MPEG-1 ниво III (MP3)
- .ts, .trp, .tp, .mts, .m2ts  
[Видео] H.264/AVC, MPEG-2, AVS, VC1  
[Аудио] MPEG-1 ниво I, MPEG-1 ниво II, MPEG-1 ниво III (MP3), Dolby Digital, Dolby Digital Plus, AAC, HE-AAC
- .vob  
[Видео] MPEG-1, MPEG-2  
[Аудио] Dolby Digital, MPEG-1 ниво I, MPEG- 1 ниво II, DVD-LPCM
- mp4, .m4v, .mov  
[Видео] MPEG-2, MPEG-4 Part2, DivX3.11, DivX4, DivX5, DivX6, XVID, H.264/AVC [Аудио] AAC, MPEG-1 ниво III (MP3)
- .mkv  
[Видео] MPEG-2, MPEG-4 Part2, DivX3.11, DivX4, DivX5, DivX6, XVID, H.264/AVC [Аудио] HE-AAC, Dolby Digital, MPEG-1 ниво III (MP3), LPCM
- motion JPEG  
[Видео] MJPEG  
[Аудио] LPCM, ADPCM
- .mpg, .mpeg, .mpe  
[Видео] MPEG-1, MPEG-2  
[Аудио] MPEG-1 ниво I, MPEG-1 ниво II, Dolby Digital, LPCM
- .dat  
[Видео] MPEG-1, MPEG-2  
[Аудио] MP2
- flv  
[Видео] Sorenson H.263, H.264/AVC  
[Аудио] MP3, AAC, HE-AAC
- \*rm, \*rmvb  
[Видео] RV30, RV40  
[Аудио] Dolby Digital, AAC, HE-AAC, RA6(Cook)
- 3gp, 3gp2  
[Видео] H.264/AVC, MPEG-4 Part2  
[Аудио] AAC, AMR(NB/WB)
- \*rm / \*rmvb : Во зависност од моделот



### Поддржани аудио формати

- Тип на фајл : mp3  
[Бит-стапка] 32 Kbps - 320 Kbps  
[Фрекв. на примерок] 16 kHz - 48 kHz  
[Поддршка] MPEG1, MPEG2, ниво2, ниво3
- Тип на фајл : AAC  
[Бит-стапка] Слободен формат  
[Фрекв. на примерок] 8 kHz ~ 48 kHz  
[Поддршка] ADIF, ADTS
- Тип на фајл : M4A  
[Бит-стапка] Слободен формат  
[Фрекв. на примерок] 8 kHz ~ 48 kHz  
[Поддршка] MPEG-4
- Тип на фајл : WMA  
[Бит-стапка] 128 kbps ~ 320 kbps  
[Фрекв. на примерок] 8 kHz ~ 48 kHz  
[Поддршка] WMA7, WMA8, WMA9 Standard
- Тип на фајл : WMA 10 Pro  
[Бит-стапка] ~ 768 kbps  
[Канал / Фрекв. на примерок]  
M0 : до 2 Канал при 48 kHz  
(Освен за LBR режим),  
M1 : до 5.1 канал при 48 kHz,  
M2 : до 5.1 канал при 96 kHz  
[Поддршка] WMA 10 Pro
- Тип на фајл : OGG  
[Бит-стапка] Слободен формат  
[Фрекв. на примерок] 8kHz ~ 48 kHz  
[Поддршка] OGG Vorbis

### Поддржани фото формати

- Категорија : 2D(jpeg, jpg, jpe)  
[Достапен тип на фајл]  
SOF0: базна линија,  
SOF1: проширено секвенцијално,  
SOF2: прогресивно
- [Големина на фотографија] Минимум: 64 x 64  
Максимум: Нормален тип: 15360 (Ш) x 8640 (В)  
Прогресивен тип: 1920 (Ш) x 1440 (В)
- Категорија : BMP  
[Големина на фотографија] Минимум : 64 x 64  
Максимум : 9600 x 6400
- Категорија : PNG  
[Достапен тип на фајл]  
преплетување, без преплетување  
[Големина на фотографија] Минимум : 64 x 64  
Максимум : преплетување : 1200 x 800 без  
преплетување : 9600 x 6400
- BMP и PNG форматите на фајлови може да се прикажуваат побавно отколку JPEG.

## ЗА ДА ПОГЛЕДНЕТЕ ВЕБ-УПАТСТВО

За да добиете детални информации од Упатството за користење, посетете ја страницата [www.lg.com](http://www.lg.com).

## ПОСТАВУВАЊЕ НА НАДВОРЕШЕН КОНТРОЛЕН УРЕД

За добивање информации околу поставувањето на надворешен контролен уред, посетете ја страницата [www.lg.com](http://www.lg.com).

## ОДРЖУВАЊЕ

### Чистење на телевизорот

Редовно вршете чистење на вашиот телевизор за да добиете најдобри перформанси и да го продолжите работниот век.



#### ВНИМАНИЕ

- Прво, не заборавајте да го исклучите напојувањето и да го откачите кабелот за напојување и сите други кабли.
- Кога телевизорот треба да биде оставен без надзор или нема да се користи подолго време, откачете го кабелот за напојување од ѕидниот штекер за да спречите можно оштетување од гром или струјни удари.

### Екран, рамка, куќиште и држач

- За да извршите отстранување на прав и мали нечистотии, избришете ја површината со сува чиста и мека ткаенина.
- За да извршите отстранување на поголеми нечистотии, избришете ја површината со мека ткаенина натопена во чиста вода или разреден мек детергент. Веднаш потоа пребришете со сува ткаенина.



#### ВНИМАНИЕ

- Избегнувајте секакво допирање на екранот, бидејќи тоа може да резултира во оштетување на екранот.
- Немојте да ја триете или удирате површината на екранот со вашите нокти или остри предмети, бидејќи тоа може да предизвика гребене на екранот и изобличување на сликата.
- Немојте да користите какви било хемиски средства бидејќи тие може да го оштетат производот.
- Немојте да прскате течност на површината. Доколку во телевизорот навлезе вода, може да дојде до пожар, електричен удар или неисправност.

### Кабел за напојување

Редовно отстранувајте ја акумулираната прашина и нечистотиите од кабелот за напојување.

## ОТСТРАНУВАЊЕ НА ПРОБЛЕМИ

Проблем	Решение
Не е можно управување на телевизорот со далечинскиот управувач.	<ul style="list-style-type: none"> <li>• Проверете го сензорот за далечинско управување на производот и обидете се повторно.</li> <li>• Проверете дали помеѓу производот и далечинскиот управувач има некаква пречка.</li> <li>• Проверете дали батериите сè уште работат и дали се правилно поставени (⊕ со ⊕, ⊖ со ⊖).</li> </ul>
Нема приказ на слика и не се емитува звук.	<ul style="list-style-type: none"> <li>• Проверете дали производот е вклучен.</li> <li>• Проверете дали кабелот за напојување е поврзан на ѕидниот штекер.</li> <li>• Проверете дали има проблем со ѕидниот штекер преку поврзување на други уреди.</li> </ul>
Телевизорот ненадејно се вклучува.	<ul style="list-style-type: none"> <li>• Проверете ги поставките за контрола на напојувањето. Напојувањето може да има прекин.</li> <li>• Проверете дали функциите за <b>Автом. мирување</b> (Во зависност од моделот) / <b>Тајмер за мирување</b> / <b>Време на искл.</b> се активирани во поставките за <b>ВРЕМЕ</b>.</li> <li>• Доколку нема влезен сигнал кога телевизорот е вклучен, телевизорот автоматски ќе се исклучи по 15 минути неактивност.</li> </ul>
При поврзување со РС (HDMI), се прикажува 'Нема сигнал' или 'Неважечки формат'.	<ul style="list-style-type: none"> <li>• Исклучете/вклучете го телевизорот со помош на далечинскиот управувач.</li> <li>• Повторно поврзете го HDMI кабелот.</li> <li>• Рестартирајте го компјутерот додека телевизорот е вклучен.</li> </ul>





# РУКОВОДСТВО ПОЛЬЗОВАТЕЛЯ LED-телевизор\*

\*В LED-телевизоре LG установлен ЖК-дисплей со светодиодной подсветкой.

Перед началом эксплуатации устройства внимательно прочтите настоящее руководство и сохраните его для будущего использования.

# EAC

[www.lg.com](http://www.lg.com)

## ЛИЦЕНЗИИ

Поддерживаемые лицензии могут отличаться в зависимости от модели. Дополнительная информация о лицензиях находится по адресу [www.lg.com](http://www.lg.com).



Произведено по лицензии Dolby Laboratories. Название Dolby и символ с двойной буквой D являются торговыми марками Dolby Laboratories.



«Права на товарные знаки и зарегистрированные товарные знаки HDMI и HDMI High-Definition Multimedia Interface, а также логотип HDMI Logo в США и других странах принадлежат компании HDMI Licensing, LLC».



**СВЕДЕНИЯ О ВИДЕОФОРМАТЕ DIVX:** DivX® — это цифровой формат видео, созданный компанией DivX, LLC, дочерней компанией Rovi Corporation. Данное устройство имеет официальную сертификацию DivX® и было протестировано в соответствии с жесткими требованиями на совместимость с форматом DivX. Посетите веб-сайт [divx.com](http://divx.com) для получения дополнительной информации и загрузки программного обеспечения для преобразования видео в формат DivX.

**СВЕДЕНИЯ О DIVX VIDEO-ON-DEMAND (VOD).** Для воспроизведения фильмов DivX Video-on-Demand (видео по запросу) устройство DivX Certified® должно быть зарегистрировано. Чтобы получить код регистрации, перейдите в раздел DivX VOD меню настройки устройства. Для получения дополнительной информации о выполнении регистрации перейдите по адресу: [vod.divx.com](http://vod.divx.com).

“DivX Certified® для воспроизведения видео DivX® с разрешением до HD 1080p, включая Премиум содержимое”.

“DivX®, DivX Certified® и соответствующие логотипы являются товарными знаками компании Rovi Corporation или ее дочерних компаний и используются по лицензии.”

«Защищено одним или несколькими из следующих патентов:  
7,295,673; 7,460,668; 7,515,710; 7,519,274»

## УВЕДОМЛЕНИЕ О ПРОГРАММНОМ ОБЕСПЕЧЕНИИ С ОТКРЫТЫМ ИСХОДНЫМ КОДОМ

Для получения исходного кода по условиям лицензий GPL, LGPL, MPL и других лицензий с открытым исходным кодом, который содержится в данном продукте, посетите веб-сайт: <http://opensource.lge.com>. Кроме исходного кода, для загрузки доступны все соответствующие условия лицензии, отказ от гарантий и уведомления об авторских правах.

LG Electronics также предоставляет исходный код на компакт-диске за плату, которая покрывает стоимость выполнения этой рассылки (в частности, стоимость медианосителя, пересылки и обработки) посредством запросов в LG Electronics по адресу: [opensource@lge.com](mailto:opensource@lge.com). Данное предложение действительно в течение трех (3) лет с даты приобретения изделия.

# ПРАВИЛА ПО ТЕХНИКЕ БЕЗОПАСНОСТИ



Прежде чем пользоваться устройством, внимательно прочитайте эти инструкции по технике безопасности.



## ПРЕДУПРЕЖДЕНИЕ!



- Не размещайте телевизор и пульт ДУ в следующих местах:
  - под воздействием прямых солнечных лучей;
  - в местах с повышенной влажностью, например, в ванной комнате;
  - вблизи источников тепла, например, печей, обогревателей и др.;
  - вблизи кухонных столов или увлажнителей, где на них легко может попасть пар или масло;
  - в местах, не защищенных от дождя или ветра;
  - вблизи сосудов с водой, например, ваз.

Несоблюдение указанных мер предосторожности может привести к возгоранию, поражению электрическим током, неисправности или деформации устройства.



- Не размещайте устройство в местах, где оно может подвергнуться воздействию пыли. Это может привести к пожару.

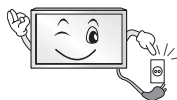

- Сетевая вилка служит для отключения устройства. Вилка должна оставаться исправной.



- Не прикасайтесь к вилке мокрыми руками. Кроме того, если шнур влажный или покрыт пылью, как следует просушите вилку или сотрите со шнура пыль. Избыточная влага может привести к поражению электрическим током.



- Розетка, к которой подключается устройство, должна быть заземлена (кроме незаземляемых устройств). Иначе возможно поражение электрическим током или иная травма.



- Плотно вставляйте кабель питания в разъем. Если кабель питания вставлен неплотно, может возникнуть пожар.



- Кабель питания не должен соприкасаться с такими предметами, как нагреватели. Это может привести к пожару или поражению электрическим током.

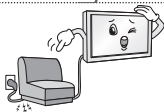

- Не следует ставить тяжелые предметы или сам телевизор на шнур питания. Это может привести к пожару или поражению электрическим током.



- Во избежание попадания дождевой воды по антенному кабелю, его следует вводить снаружи здания в помещение снизу вверх. Попадание воды внутрь устройства может привести к его повреждению и поражению электрическим током.



- При монтаже телевизора на стену следует убедиться, что телевизор не висит на кабеле питания и сигнальных кабелях. Это может стать причиной пожара или поражения электрическим током.

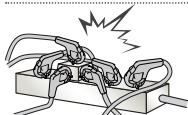

- Не подключайте слишком много электрических устройств к одной розетке. Это может привести к возгоранию по причине перегрева.

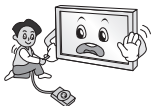

- При подключении внешних устройств следите за тем, чтобы телевизор не упал или не опрокинулся. Это может привести к нанесению вам травмы или повреждению телевизора.



- Держите влагонепроницаемый упаковочный материал и виниловую упаковку в месте, недоступном для детей. Влагопоглощающий материал может нанести вред при проглатывании. При случайном попадании материала внутрь следует вызвать у пострадавшего рвоту и обратиться в ближайшее медучреждение. Кроме того, виниловая упаковка может привести к удушью. Держите ее в недоступном для детей месте.



- Не разрешайте детям забираться или держаться за телевизор. Телевизор может упасть, что может привести к тяжелым травмам.



- Утилизируйте использованные батареи должным образом и следите за тем, чтобы дети не проглотили их. Если это произошло, немедленно обратитесь за медицинской помощью.



- Когда кабель питания вставлен в розетку, не вставляйте проводник (например, металлическую спицу) в другой конец кабеля. Кроме того, не прикасайтесь к другому концу кабеля питания, когда кабель вставлен в розетку. Возможно поражение электрическим током.



- Не размещайте и не храните горючие вещества около устройства. Из-за неосторожного обращения с горючими веществами может возникнуть взрыв или пожар.



- Не роняйте внутрь устройства металлические предметы (монеты, заколки для волос, спицы, куски провода и т.п.), а также легковоспламеняющиеся предметы (например, бумагу или спички). Следует внимательно следить за детьми, когда они находятся вблизи устройства. Возможно поражение электрическим током, пожар или травмы. Если в устройство попал посторонний предмет, отсоедините кабель питания и обратитесь в сервисный центр.



- Не распыляйте воду на устройство и не очищайте его горючими веществами (бензин или растворитель). Возможно поражение электрическим током или пожар.



- Не допускайте ударов по устройству и попадания посторонних предметов внутрь устройства, не стучите по экрану. Несоблюдение этих мер предосторожности может привести к нанесению вам травмы или повреждению устройства.





- Не прикасайтесь к устройству или антенне во время грозы. Возможно поражение электрическим током.



- Не прикасайтесь к настенной розетке в случае утечки газа. Откройте окна и проветрите помещение. Искра может вызвать пожар, и вы можете получить ожог.



- Не следует самостоятельно разбирать, ремонтировать и модифицировать устройство. Возможно поражение электрическим током или пожар. Для проверки, калибровки или ремонта устройства обращайтесь в сервисный центр.



- Если произойдет что-либо из перечисленного, немедленно отключите устройство от электросети и обратитесь в сервисный центр:
  - Устройство было подвергнуто электрическому разряду.
  - Устройство было повреждено.
  - В устройство попали посторонние предметы.
  - Из устройства шел дым или странный запах.

Это может привести к пожару или поражению электрическим током.



- Если вы не собираетесь пользоваться устройством в течение длительного времени, отсоедините от него кабель питания. Пыль может вызвать пожар, а в результате нарушения изоляции может произойти поражение электрическим током или пожар.



- На устройство не должны попадать капли жидкости или брызги. Нельзя также ставить на него предметы, наполненные жидкостью (например, вазы).

- Не устанавливайте это устройство на стену, где оно может быть подвергнуто воздействию масляных паров (например, на кухне, рядом с плитой). Это может повредить устройство и привести к его падению.



## ВНИМАНИЕ!



- Установите устройство в месте, где нет радиопомех.

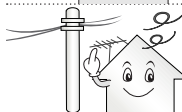

- Следует обеспечить достаточное расстояние между наружной антенной и кабелем питания во избежание их соприкосновения даже в случае падения антенны. Это может привести к поражению электрическим током.



- Не устанавливайте устройство на неустойчивые полки или наклонные поверхности. Также следует избегать мест, где устройство подвергается вибрациям, или мест с неполной опорой. Несоблюдение указанных мер предосторожности может привести к тому, что устройство упадет или перевернется, что может повлечь за собой нанесение вам травмы или повреждение устройства.

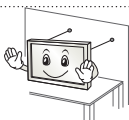

- При установке телевизора на подставку, нужно предпринять меры по предотвращению его опрокидывания. При несоблюдении указанных мер предосторожности устройство может упасть, что может привести к нанесению вам травмы.

- Если требуется закрепить устройство на стене, установите стандартное VESA-крепление для монтажа на стене (приобретается отдельно) на его задней панели. При установке устройства на стене, с помощью настенного монтажного кронштейна (приобретается отдельно) надежно закрепите его во избежание падения устройства.

- Используйте только крепления / аксессуары, рекомендованные изготовителем.



- Для установки антенны обратитесь к квалифицированному специалисту. Самостоятельная установка может привести к пожару или поражению электрическим током.

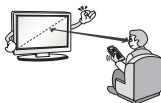

- При просмотре телевизора рекомендуется соблюдать расстояние, равное не менее 2—7 диагоналям экрана телевизора. Просмотр телевизора в течение длительного времени может привести к снижению остроты зрения.

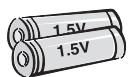

- Используйте только указанный тип батарей. Несоблюдение этого требования может привести к повреждению пульта ДУ.

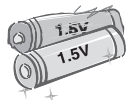

- Не используйте новые батареи вместе со старыми. Это может привести к перегреву и протечкам батарей.

- Элементы питания не должны подвергаться нагреву от прямых солнечных лучей, огня или электрических обогревателей.

- НЕ вставляйте неперезаряжаемые элементы питания в зарядное устройство.



- Между пультом ДУ и датчиком не должно быть никаких предметов.



- Сигнал от пульта ДУ может быть подавлен солнечным светом или другим источником яркого света. В этом случае в комнате следует сделать свет менее ярким.

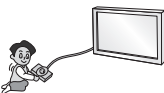

- При подключении внешних устройств, таких как игровые консоли, убедитесь в том, что подключаемые кабели имеют достаточную длину. Иначе устройство может упасть, что приведет к нанесению вам травмы или повреждению устройства.



- Не следует включать/выключать телевизор, подсоединяя или отсоединяя вилку от настенной розетки (не используйте вилку для включения). Это может стать причиной механического отказа или поражения электрическим током.

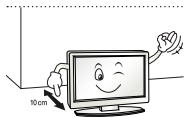

- Соблюдайте инструкции по установке, приведенные далее, чтобы предотвратить перегрев устройства:
  - Расстояние между телевизором и стеной должно быть не менее 10 см.
  - Не устанавливайте устройство в местах без вентиляции (например, на книжной полке или в серванте).
  - Не устанавливайте устройство на ковер или подушку.
  - Убедитесь в том, что вентиляционные отверстия не закрыты скатертью или шторой.
  - В противном случае, может произойти возгорание.

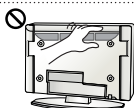

- Не прикасайтесь к вентиляционным отверстиям при просмотре телевизора в течение долгого времени, поскольку они могут сильно нагреться. Это не влияет на работу или производительность устройства.

- Периодически осматривайте кабель устройства и в случае видимого износа или повреждения выньте его из розетки и замените на кабель, рекомендованный авторизованным специалистом по обслуживанию.

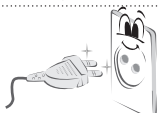

- Не допускайте скопления пыли на контактах разъемов или на розетке. Это может привести к пожару.

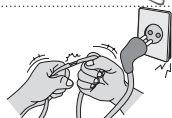

- Не допускайте физического или механического воздействия на шнур электропитания, а именно перекручивания, завязывания, перегибания шнура. Не зажимайте шнур дверью и не наступайте на него. Обращайте особое внимание на вилки, настенные розетки и точки соединения провода с устройством.



- Не нажимайте сильно на панель рукой или острым предметом (гвоздем, карандашом или ручкой). Не царапайте панель.



- Старайтесь не прикасаться к экрану и не держать на нем пальцы в течение продолжительного периода времени. Это может вызвать временные искажения изображения на экране.



- При чистке устройства и его компонентов сначала отсоедините вилку шнура питания от розетки, а затем протрите устройство мягкой тканью. Применение избыточных усилий может привести к появлению царапин или обесцвечиванию поверхности. Не распыляйте воду и не протирайте устройство мокрой тканью. Никогда не пользуйтесь очистителями для стекол, автомобильными или промышленными полиролями, абразивными средствами или воском, бензолом, спиртом и т. п., которые могут повредить устройство и его панель. Несоблюдение указанных мер предосторожности может привести к возгоранию, поражению электрическим током или повреждению устройства (деформации, коррозии или поломке).

- Если устройство подключено к розетке переменного тока, оно не отключается от источника питания переменного тока, даже при выключении с помощью переключателя питания.



- Отключая прибор от электрической розетки, беритесь рукой за вилку. Отсоединение проводов внутри кабеля может привести к возгоранию.



- При перемещении устройства сначала убедитесь в том, что оно отключено от сети. Затем отсоедините кабели питания, антенные кабели и остальные подключаемые кабели. Телевизор или кабель питания могут быть повреждены, что может создать опасность возгорания или поражения электрическим током.



- Перемещение или распаковку устройства следует производить двум людям, т.к. оно тяжелое. Иначе возможно получение травмы.



- Раз в год отдавайте устройство в сервисный центр для чистки его внутренних частей. Накопившаяся пыль может привести к механическому повреждению.



- Любое обслуживание должны производить квалифицированные специалисты. Обслуживание требуется, когда устройство было повреждено каким-либо образом (поврежден кабель питания или вилка, пролита жидкость, внутрь попал посторонний предмет, устройство пострадало от дождя или влаги, устройство не работает должным образом, или его уронили).



- Если устройство кажется холодным на ощупь, при его включении возможно небольшое мерцание. Это нормальное явление, с устройством все в порядке.



- ЖК-панель — это высокотехнологичное изделие с матрицей с разрешением от 2 до 6 миллионов пикселей. На панели могут появляться мелкие черные точки и/или яркие цветные точки (красные, синие или зеленые) размером 1 ppm. Это не является неисправностью и не влияет на производительность и надежность устройства. Эта проблема также встречается в сторонних продуктах и не является поводом для обмена или денежной компенсации.



- В зависимости от места просмотра (слева/справа/сверху/снизу) яркость и цветность панели может изменяться. Это происходит ввиду особенностей строения панели. Это не связано с производительностью устройства и не является неисправностью.

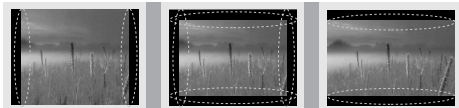

- Отображение неподвижного изображения (например, логотипа вещаемого канала, экранного меню, сцены из видеоигры) в течение длительного времени может привести к повреждению экрана и появлению остаточного изображения. Настоящая гарантия на устройство не распространяется на появление остаточного изображения.

Не допускайте отображения статичного изображения в течение длительного времени (двух и более часов для ЖК-телевизоров, одного и более часов для плазменных телевизоров).

Кроме того, остаточное изображение по краям экрана может появиться при просмотре изображения в формате 4:3 в течение длительного периода времени.

Эта проблема также встречается в сторонних продуктах, и не является поводом для обмена или денежного возмещения.

#### • Звуки, издаваемые устройством

Треск: треск, который можно услышать при просмотре или выключении телевизора, вызван тепловым сжатием пластика в результате изменения температуры и влажности. Данный шум является обычным явлением при использовании продуктов, подверженных температурной деформации. Гудение электрической цепи/жужжание панели: из высокоскоростной коммутационной схемы устройства может исходить тихий шум, образованный при прохождении большого тока, необходимого для работы устройства. Это зависит от устройства.

Данный звук не влияет на работу и надежность продукта.

- Не используйте электроизделия высокого напряжения вблизи телевизора (например, электрическую мухобойку). В результате устройство может быть повреждено.

## Просмотр в трёхмерном режиме (3D) (для моделей с поддержкой 3D)



### ПРЕДУПРЕЖДЕНИЕ!

#### Условия просмотра

- Время просмотра
  - При просмотре в 3D каждый час следует делать 5—15-минутные перерывы. Просмотр в режиме 3D в течение длительного времени может стать причиной головной боли, головокружения, усталости или дискомфорта.

#### Для людей, подверженных припадкам или чувствительным к световому воздействию

- Некоторые зрители могут испытывать припадки или другие симптомы в результате воздействия импульсов света или определенного его сочетания в режиме 3D.
- Не следует смотреть 3D-видео, если чувствуется тошнота, при беременности и / или хронических заболеваниях, таких как эпилепсия, сердечной недостаточностью или при проблемах с давлением и т.д.
- Режим 3D не рекомендуются к просмотру людям, со стерослепотой или стереоаномалиями. Может появиться двоение изображения или дискомфорт.
- В случае страбизма (косоглазие), амблиопии (пониженное зрение) или астигматизма могут возникнуть сложности в распознавании глубины, может быстро наступать усталость из-за двоения изображения. Рекомендуется делать более частые перерывы.
- Если зрение левым и правым глазом различается, то перед просмотром в режиме 3D, следует пройти осмотр у окулиста.

#### Симптомы, при которых требуется прекратить просмотр в режиме 3D или сделать перерыв

- Не следует использовать режим 3D при усталости или недостатке сна, переутомлении или опьянении.
- В этом случае следует прекратить просмотр в режиме 3D и отдохнуть, чтобы данные симптомы прошли.
  - Если симптомы сохраняются, то следует обратиться к врачу. Возможные симптомы: головная боль, боль в глазах, головокружение, тошнота, учащённое сердцебиение, расфокусировка изображения, дискомфорт, двоение изображения, зрительный дискомфорт или усталость.

**ВНИМАНИЕ!****Условия просмотра**

- Расстояние просмотра
  - При просмотре в режиме 3D рекомендуется находиться на расстоянии не менее двух диагоналей экрана от телевизора. Если при просмотре 3D вы чувствуете дискомфорт, отодвиньтесь от телевизора дальше.

**Возрастные ограничения для зрителей**

- Младенцы/дети
  - Просмотр в режиме 3D детьми до 6 лет ЗАПРЕЩЁН.
  - Поскольку зрение у детей до 10 лет развивается, они имеют повышенную восприимчивость и перевозбуждаются (например, пытаются дотронуться до экрана или прыгнуть в него). Просмотр в режиме 3D детьми должен строго контролироваться взрослыми.
  - У детей более выражена бинокулярная диспаратность 3D, чем у взрослых, поскольку расстояние между глазами у них меньше. Таким образом, одно и то же стереоизображение для них выглядит более глубоким, чем для взрослых.
- Подростки
  - Подростки до 19 лет могут иметь повышенную свето-восприимчивость к режиму 3D. Рекомендуем им воздерживаться от длительного просмотра 3D в состоянии усталости.
- Пожилые люди
  - Для пожилых людей стереозэффект может быть менее выражен, чем для молодых. Не следует располагаться к телевизору ближе, чем рекомендуется.

**Меры предосторожности при использовании 3D-очков**

- Убедитесь в том, что вы используете оригинальные 3D-очки производства LG. В противном случае, качественное отображение 3D не гарантируется.
- Не используйте 3D-очки вместо очков для коррекции зрения, солнцезащитных и защитных очков.
- Применение модифицированных 3D-очков может привести к искажению изображения или ухудшению зрения.
- Не подвергайте 3D-очки воздействию чрезвычайно высоких или низких температур. Это может привести к их деформации.
- 3D-очки легко сломать или поцарапать. Используйте только чистую мягкую ткань для очистки линз. Не царапайте поверхность линз 3D-очков острыми предметами и не очищайте их химическими веществами.

**! ПРИМЕЧАНИЕ**

- Приведённые изображения и экранные меню могут отличаться от вашего телевизора.
- Экранное меню вашего телевизора может незначительно отличаться от изображенного на рисунке.
- Доступные меню и параметры могут отличаться в зависимости от используемого источника входа или модели устройства.
- Функции ТВ могут быть изменены без уведомления в дальнейшем.
- Для снижения энергопотребления выключайте телевизор в режим ожидания. Если вы не намереваетесь использовать ТВ в течение длительного времени, следует выключить его из розетки для снижения рисков и потребления энергии.
- Энергопотребление во время использования может быть значительно снижено путем уменьшения яркости и подсветки изображения на экране.

## СБОРКА И ПОДГОТОВКА К РАБОТЕ

### Распаковка

Комплект должен включать следующие элементы. В случае отсутствия аксессуаров обратитесь в магазин, в котором был куплен этот товар. Рисунки в инструкции могут отличаться от данного устройства и его элементов.

**! ВНИМАНИЕ!**

- Для обеспечения безопасности и продолжительного срока службы устройства не используйте детали, не одобренные изготовителем.
- Какие-либо повреждения или ущерб, вызванные использованием деталей, не одобренных производителем, не являются гарантийным случаем.
- На экране некоторых моделей может быть ТОНКАЯ ПЛЁНКА - НЕ ОТКЛЕИВАЙТЕ ЕЁ.

**! ПРИМЕЧАНИЕ**

- Комплектация вашего продукта может отличаться в зависимости от модели.
- Спецификации продуктов или содержание данного руководства может изменяться без предварительного уведомления, ввиду модернизации функций изделия.
- Для оптимального соединения HDMI кабеля и USB-устройства должны иметь кайму толщиной не более 10 мм и шириной не более 18 мм. Если USB флэш-накопитель не входит в порт USB на вашем телевизоре - используйте удлинительный кабель с поддержкой USB 2.0.

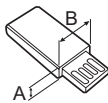
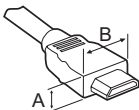

\*A ≤ 10 мм

\*B ≤ 18 мм

- Используйте сертифицированный кабель с логотипом HDMI.
- При использовании не сертифицированного кабеля HDMI экран может отображаться неправильно, или может возникнуть ошибка подключения. (Рекомендуемые типы кабелей HDMI)
  - Высокоскоростной HDMI<sup>®</sup>/TM-кабель
  - Высокоскоростной HDMI<sup>®</sup>/TM-кабель с Ethernet

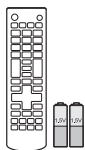

**Пульт ДУ и батареи (AAA)**



**Руководство пользователя**



**Кабель питания**

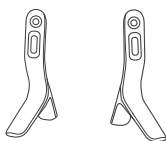

**Основание**  
(Только для LB55\*\*, LB56\*\* -ZE / ZC, LB62\*\* -ZA / ZB / ZD)

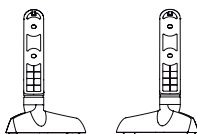

**Основание**  
(Только для LB56\*\* -ZT / ZQ, LB62\*\* -ZE)



**Винты для подставки**  
4 шт., M4 x L14  
(Только для 42/49LB55\*\*, 39/42/47/50/55/60LB56\*\*, 42/49/55LB62\*\*)



**Винты для подставки**  
4 шт., M4 x L20  
(Только для 32LB55\*\*, 32LB56\*\*, 32LB62\*\*)



**Фигурная шайба настенного крепления**  
2 шт.  
(Только для 42LB55\*\*, 42LB56\*\*, 42LB62\*\*)



**Кабельный органайзер**  
2 шт.  
(Только LB55\*\*, LB56\*\* -ZE / ZC / ZT / ZQ, LB62\*\* -ZA / ZB / ZD / ZE)

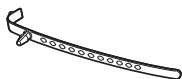

**Держатель для кабеля**  
(в зависимости от модели)



**3D-очки**  
Количество 3D-очков может отличаться в зависимости от модели или страны.  
(Только для LB62\*\*)

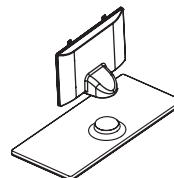

**Стойка / Основание**  
(Только для LB56\*\* -ZX, LB62\*\* -ZM)



**Винты для подставки**  
4 шт., M4 x L20  
(Только для LB56\*\* -ZX, LB62\*\* -ZM)



**Заглушка**  
2 шт.  
(Только для LB56\*\* -ZX, LB62\*\* -ZM)



## Принадлежности, приобретаемые отдельно

Отдельные элементы каталога могут быть изменены или модифицированы без уведомления.

Для приобретения этих принадлежностей обратитесь к дилеру.

Данные устройства работают только с совместимыми моделями.

Аудиоустройство LG

**AG-F\*\*\***  
3D-очки

**AG-F\*\*\*DP**  
Очки Dual Play

Совместимость	LB56** / LB55**	LB62**
Аудиоустройство LG	•	•
<b>AG-F***</b> 3D-очки		•
<b>AG-F***DP</b> Очки Dual Play		•

Название модели или ее конструкция может изменяться в зависимости от функциональных обновлений, решения производителя или от его политики.

## Элементы и кнопки

Тип А : LB55\*\*, LB56\*\*-ZE / ZC, LB62\*\*-ZA / ZB / ZD



Тип С : LB56\*\*-ZX, LB62\*\*-ZM

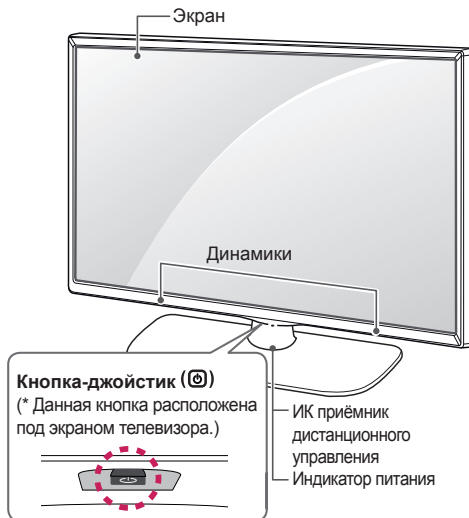

Тип В : LB56\*\*-ZT / ZQ, LB62\*\*-ZE

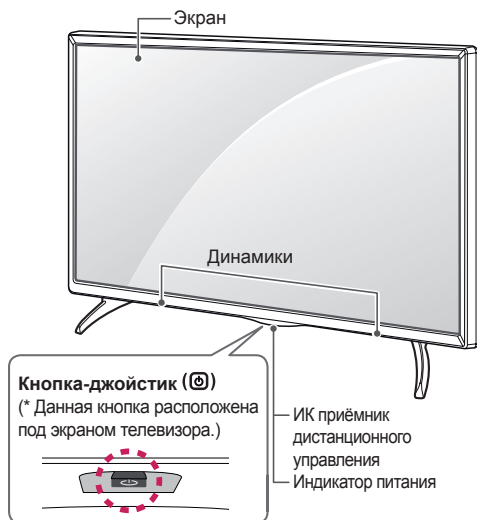

РУССКИЙ





### ПРИМЕЧАНИЕ

- Чтобы включить или выключить подсветку логотипа LG или индикатор питания, измените параметр в меню **УСТАНОВКИ**.

## Использование кнопки-джойстика

Возможность легко управлять функциями телевизора с помощью кнопки-джойстика, сдвигая ее вверх, вниз, влево или вправо.

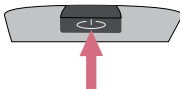
### Основные функции

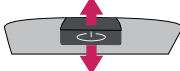
	Включение питания	Когда телевизор выключен, нажмите пальцем кнопку-джойстик один раз и отпустите ее.
	Выключение питания	Когда телевизор включен, нажмите и удерживайте пальцем кнопку-джойстик в течение нескольких секунд, затем отпустите ее. (При этом, если кнопка Menu (Меню) отображается на экране, выйти из меню можно нажатием и удерживанием кнопки-джойстика.)
	Управление громкостью	Сдвигая пальцем кнопку-джойстик влево или вправо, можно регулировать уровень громкости звука.
	Управление программами	Сдвигая пальцем кнопку-джойстик вверх или вниз, можно выбирать программы из списка сохраненных программ.





### ! ПРИМЕЧАНИЕ

- Сдвигая пальцем кнопку-джойстик вверх, вниз, влево или вправо, будьте внимательны и не нажимайте на кнопку. Если нажать кнопку-джойстик, невозможно будет выполнить настройку уровня громкости и сохранить программы (каналы).

### Настройка меню

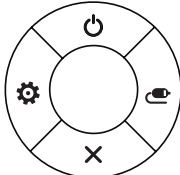
Когда телевизор включен, нажмите кнопку-джойстик один раз.

Можно настраивать элементы меню (🔌, ⚙️, ✖️, 📺), сдвигая кнопку-джойстик вверх, вниз, влево или вправо.

		<b>Выключить ТВ</b>	Выключение питания телевизора.
		<b>Настройки</b>	Доступ к главному меню.
		<b>Закреть</b>	Закрытие окон просмотра на экране и возврат к просмотру ТВ.
		<b>Вход</b>	Изменение источника входного сигнала.

## Поднятие и перемещение телевизора

Перед поднятием и перемещением телевизора, ознакомьтесь со следующими инструкциями во избежание повреждения и для обеспечения безопасной транспортировки независимо от типа и размера телевизора.



### ВНИМАНИЕ!

- Избегайте касания экрана, так как это может привести к его повреждению.
- Телевизор предпочтительно перемещать в оригинальной коробке или упаковочном материале.
- Перед поднятием и перемещением телевизора, отключите кабель питания и все остальные кабели.
- Во избежание царапин, когда вы держите телевизор, экран должен быть направлен в сторону от вас.



- Крепко удерживайте верхнюю и нижнюю части корпуса телевизора. Не дотрагивайтесь до прозрачной части, динамика или области решетки динамика.

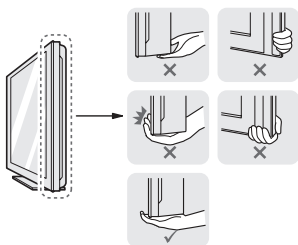

- Большой телевизор должны переносить не менее 2-х человек.
- При транспортировке телевизора в руках удерживайте его, как показано на следующем рисунке.

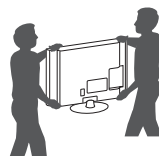

- При транспортировке не подвергайте телевизор тряске или избыточной вибрации.
- При транспортировке держите телевизор вертикально, не ставьте его на бок и не наклоняйте влево или вправо.
- Не оказывайте чрезмерного давления на каркас рамы, ведущего к ее сгибанию / деформации, так как это может привести к повреждению экрана.

## Установка на столе

- 1 Поднимите и вертикально установите телевизор на столе.
  - Оставьте 10 см (минимум) зазор от стены для достаточной вентиляции.

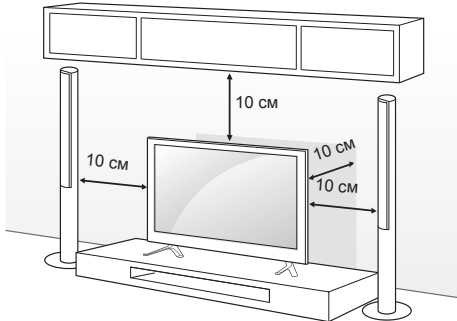

- 2 Подключите шнур питания к розетке.



### ВНИМАНИЕ!

- Не размещайте телевизор вблизи источников тепла, так как это может привести к пожару или другим повреждениям.

## Закрепление телевизора на стене

(Этот компонент доступен не для всех моделей.)

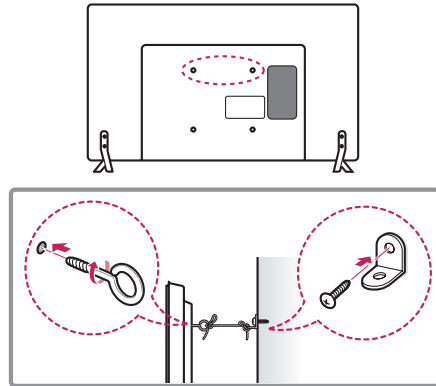

- 1 Вставьте и затяните болты с ушками или болты кронштейнов ТВ на задней панели телевизора.
  - Если в местах для болтов с ушками уже установлены другие болты, то сначала вывинтите их.
- 2 Закрепите кронштейны на стене с помощью болтов. Совместите кронштейн и болты с ушками на задней панели телевизора.
- 3 Крепким шнуром надежно привяжите болты с ушками к кронштейнам. Убедитесь в том, что шнур расположен горизонтально.



### ВНИМАНИЕ!

- Следите за тем, чтобы дети не забирались и не висели на телевизоре.



### ПРИМЕЧАНИЕ

- Используйте платформу или шкаф достаточно большой и прочный, чтобы выдержать вес устройства.
- Кронштейны, винты и шнуры не входят в комплект поставки. Дополнительные аксессуары можно приобрести у местного дилера.

## Крепление на стене

Осторожно прикрепите настенный кронштейн (приобретаемый отдельно) к задней части телевизора и прикрепите его к прочной стене перпендикулярно полу. Для монтажа телевизора на стены из других строительных материалов обращайтесь к квалифицированным специалистам.

Компания LG рекомендует вызывать квалифицированного мастера для крепления телевизора к стене.

Рекомендуется использовать кронштейн для настенного крепления LG.

Если вы используете кронштейн для настенного крепления другого производителя, рекомендуется использовать кронштейн, который обеспечивает надежное крепление устройства на стене и наличие достаточного места за устройством, для удобного подсоединения всех внешних устройств.

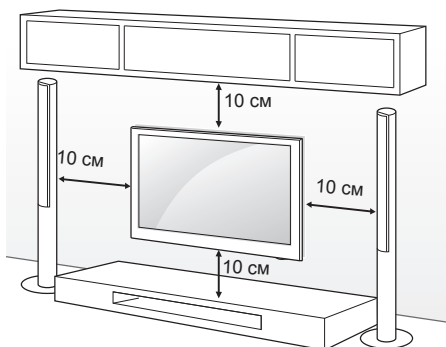

Убедитесь в том, что винты и настенный кронштейн отвечают стандартам VESA. В следующей таблице приведены стандартные габариты для комплектов настенного крепления.

### Принадлежности, приобретаемые отдельно (Кронштейн для настенного крепления)

Модель	32/39LB56** 32LB55** 32LB62**	42/47/50/55LB56** 42/49LB55** 42/49/55LB62**
VESA (A x B)	200 x 200	400 x 400
Стандартный винт	M6	M6
Количество винтов	4	4
Кронштейн для настенного крепления	LSW240B MSW240	LSW440B MSW240
Модель	60LB56**	
VESA (A x B)	400 x 400	
Стандартный винт	M6	
Количество винтов	4	
Кронштейн для настенного крепления	LSW440B	

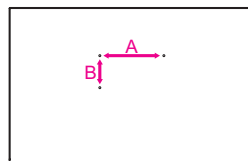

### ВНИМАНИЕ!

- Перед перемещением и установкой телевизора отключите кабель питания. Несоблюдение этого правила может привести к поражению электрическим током.
- Установка телевизора на потолок или наклонную стену может привести к его падению и получению травмы. Следует использовать одобренный кронштейн LG для настенного крепления и обратиться к местному дилеру или квалифицированному специалисту.
- Не заворачивайте винты с избыточной силой, т.к. это может привести к повреждению телевизора и потере гарантии.
- Следует использовать винты и настенные крепления, отвечающие стандарту VESA. Гарантия не распространяется на повреждения или травмы, полученные в результате неправильного использования или использования неправильных аксессуаров.

### ПРИМЕЧАНИЕ

- Следует использовать винты, указанные в спецификации для винтов стандарта VESA.
- Комплект кронштейна для настенного крепления снабжается инструкцией по монтажу и необходимыми комплектующими.
- Настенный кронштейн является дополнительным аксессуаром. Дополнительные аксессуары можно приобрести у местного дилера.
- Длина винтов может зависеть от кронштейна для настенного крепления. Убедитесь в том, что винты имеют соответствующую длину.
- Дополнительная информация приведена в руководстве к кронштейну для настенного крепления.
- При креплении телевизора к кронштейну для настенного крепления стороннего производителя вставьте фигурные шайбы настенного крепления в отверстия для крепления телевизора к стене для сохранения его вертикального положения. (только для 42LB55\*\*, 42LB56\*\*, 42LB62\*\*)

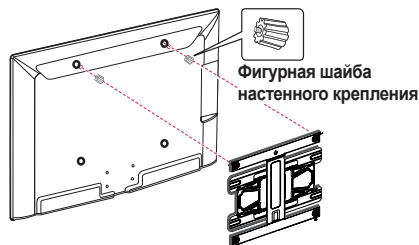

# ПУЛЬТ ДИСТАНЦИОННОГО УПРАВЛЕНИЯ (ПУЛЬТ ДУ)

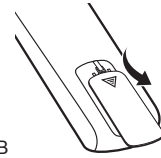

Описания в данном руководстве относятся к кнопкам на пульте ДУ. Внимательно прочитайте настоящее руководство и правильно используйте телевизор. Чтобы заменить батареи, откройте крышку батарейного отсека, замените батареи (1,5 В AAA) с учетом ⊕ и ⊖, указанных на маркировке в отсеке, и закройте крышку отсека. Для извлечения батарей выполните действия по их установке в обратном порядке.



## ВНИМАНИЕ!

- Не используйте новые батареи вместе со старыми, это может вызвать повреждение пульта ДУ.

Направляйте пульт ДУ на телевизор.

(Только для LB55\*\*, LB56\*\*)

	<b>(POWER)</b> Включение и выключение телевизора.
	<b>TV/RAD</b> Переключение режимов ТВ/Радио.
	<b>SUBTITLE</b> Включение или отключение отображения субтитров.
	<b>AD</b> Включение или выключение Аудио описаний.
	<b>RATIO</b> Изменение формата экрана.
	<b>INPUT</b> Изменение источника входного сигнала.
	<b>Цифровые кнопки</b> Ввод номера канала (ввод чисел).
	<b>LIST</b> Доступ к списку сохраненных программ.
	<b>Q.VIEW</b> Возврат к предыдущему каналу.
	<b>+ / -</b> Настройка громкости.
<b>FAV</b> Доступ к списку избранных каналов.	
<b>GUIDE</b> ТЕЛЕГИД (показ программы передач).	
<b>MUTE</b> Выключение звука.	
<b>^ P / v</b> Переход между сохраненными программами или каналами.	
<b>^ PAGE v</b> Переход к предыдущему или следующему экрану.	
<b>Кнопки ТЕЛЕТЕКСТА (TEXT / T.OPT)</b> Эти кнопки используются для работы с телетекстом.	
<b>INFO</b> Отображение информации о текущей программе и входе.	
<b>SETTINGS</b> Доступ к главному меню настроек.	
<b>Q.MENU</b> Доступ к быстрому меню.	
<b>Кнопки навигации (вверх/вниз/ влево/вправо)</b> Навигация курсора в меню.	
<b>OK</b> Выбор меню или параметров и подтверждение ввода.	
<b>BACK</b> Возврат на предыдущий уровень.	
<b>EXIT</b> Закрытие окон просмотра на экране и возврат к просмотру ТВ.	
<b>AV MODE</b> Выбор адаптированных к просмотру режимов экрана.	
<b>REC/*</b> Начало записи и отображение меню записи. (только для моделей с поддержкой Time Machine <sup>Ready</sup> )	
<b>Кнопки управления (Stop, Play, Pause, Previous, Next)</b> Управление МОИ МУЛЬТИМЕДИЯ (USB), функциями Time Machine <sup>Ready</sup> и совместимыми устройствами SIMPLINK.	
<b>Цветные клавиши</b> Доступ к специальным функциям некоторых меню. (Red): Красный, (Green): Зеленый, (Yellow): Желтый, (Blue): Синий	

РУССКИЙ

(Только для LB62\*\*)





# НАСТРОЙКИ

## Автоматическая настройка каналов

SETTINGS (НАСТРОЙКИ) ⇨ НАСТРОЙКИ ⇨ Автопоиск

Автоматическая настройка каналов.

- Если подключение к источнику входного сигнала недостаточно надежно, регистрация программы (канала) может не произойти.
- **Автопоиск** находит только те каналы, которые вещаются в настоящий момент.
- Если **Система блокировки** включена, появится всплывающее окно с требованием ввести пароль.

## Настройка изображения при помощи

### Мастера изображения

SETTINGS (НАСТРОЙКИ) ⇨ ЭКРАН ⇨ Мастер изображения III

[в зависимости от модели]

Калибровка и настройка оптимального качества картинки с помощью пульта дистанционного управления и Мастера изображения без использования дорогого испытательного оборудования и не прибегая к помощи специалиста.

## Выбор режима экрана

SETTINGS (НАСТРОЙКИ) ⇨ ЭКРАН ⇨ Режим экрана

Выбор режима экрана, оптимизированного для условий просмотра или программы.

- **Яркий**: позволяет настроить более яркий, контрастный и точный режим, для изображения.
- **Стандартный**: настройка показа изображения для обычных условий контраста, яркости и точности изображения.
- **Eco/APS**: [в зависимости от модели] Функция экономии энергии изменяет настройки телевизора так, чтобы снизить энергопотребление.
- **Кино/Игры**: оптимальное изображение для фильмов, игр и фотографий (изображений).
- **Спорт**: оптимизация видеоизображения для просмотра динамичных сцен с помощью усиления таких основных цветов, как белый, зеленый и синий.
- **ISF Эксперт (Эксперт)** 1, 2: меню для настройки качества изображения, позволяющее профессионалам и любителям наслаждаться наилучшим качеством телевизионного изображения. Это настраиваемое меню предназначено для сертифицированных ISF специалистов по настройке изображения. Логотип ISF может применяться только для телевизоров, сертифицированных ISF. ISFссс: Контроль сертификации калибровки фонда научных исследований в области изображения.

- Доступный диапазон режимов изображения может отличаться в зависимости от входного сигнала.
- **ISF** Режим Эксперт (Эксперт): предназначен для специалистов по настройке изображения, производящих тонкую настройку с использованием эталонных изображений. Для обычного пользователя эффект изменений может быть не так заметен.
- Функция ISF поддерживается только на некоторых моделях.

## Установка дополнительных настроек

SETTINGS (НАСТРОЙКИ) ⇨ ЭКРАН ⇨ Режим экрана ⇨ Дополнительные настройки / Доп. настройки

Калибровка экрана для каждого из режимов изображения или настройка изображения для конкретного режима. Сначала выберите желаемый **Режим экрана**.

- **Динам. контраст**: настройка оптимального уровня контраста в зависимости от яркости изображения.
- **Динам. цвет**: настройка цветового баланса для того, чтобы цвета изображения выглядели более естественными.
- **Оттенок кожи**: оттенки кожи можно задавать отдельно, чтобы пользователь имел возможность настраивать цветопередачу оттенков кожи.
- **Цвет неба**: отдельная настройка цвета неба.
- **Цвет травы**: отдельная настройка для задания натуральной гаммы зеленого (луга, холмы и т. д.).
- **Гамма**: настройка градиционной кривой выходного видеосигнала в соответствии с входным сигналом.
- **Цветовая гамма**: выбор отображаемого диапазона цветов.
- **Расширение краев**: ясное и четкое, но естественное отображение границ объектов на экране.
- **Образец**: образцы, используемые при экспертной настройке.
- **Цветовой фильтр**: фильтрация специального цветового спектра в RGB-цветах для точной подстройки насыщенности и яркости цвета.
- **Цв.темп-ра**: настройка желаемого общего оттенка цветов. В экспертном режиме точная подстройка может быть осуществлена при помощи настройки гаммы и др.
- **Система управления цветом**: эта система используется специалистами для настройки цветов по тестовой палитре. Они могут выбирать из шести цветов (Красный/Зеленый/Синий/Голубой/Пурпурный/Желтый) без оказания влияния на области другого цвета. Для обычного пользователя результатом изменения настроек могут быть малозаметные отличия в цвете.
- Набор подробных настроек может меняться в зависимости от настроенных параметров входного видеосигнала.

**Настройка дополнительных параметров изображения**

SETTINGS (НАСТРОЙКИ) ⇨ ЭКРАН  
⇨ Режим экрана ⇨ Параметр изображения

[в зависимости от модели]

Точная настройка параметров изображения.

- **Шумоподавление** : уменьшение шумов (ряби) на изображении.
- **Шумоподавление MPEG** : устраняет шум MPEG, вызванный чрезмерной компрессией цифрового потока.
- **Уровень черного** : настройка яркости экрана таким образом, чтобы уровень чёрного экрана соответствовал уровню чёрного входного сигнала.
- **Реальный кинотеатр** : оптимизация просмотра бегущей строки.
- **Защита глаз/SUPER Energy Saving (Режим Супер Энергосбережения)** : [в зависимости от модели] можно экономить энергию, регулируя подсветку в зависимости от яркости изображения.
- Набор подробных настроек может меняться в зависимости от настроенных параметров входного видеосигнала.

**Для использования TruMotion**

SETTINGS (НАСТРОЙКИ) ⇨ ЭКРАН  
⇨ TruMotion

[в зависимости от модели]

Корректирует изображение, сглаживая последовательность смены кадров.

- **Плавно** : De-judder / De-blur работают в более высоком диапазоне в авторежиме.
- **Чисто** : De-judder / De-blur работают в среднем диапазоне в авторежиме.
- **Пользователь** : De-judder/De-blur значение может быть выставлено вручную.  
De-judder : эта функция избавляет от подёргиваний на динамических сценах.  
De-blur : эта функция корректирует и убирает нечеткость изображения.

В значении "Авто" диапазон дрожания и размытия, зависящий от входного видеосигнала, управляется из режима TruMotion.

**Использование функции Экономия энергии**

SETTINGS (НАСТРОЙКИ) ⇨ ЭКРАН ⇨ Экономия энергии

Экономит электроэнергию при помощи изменения яркости и подсветки экрана.

- **Авто** : [в зависимости от модели] ТВ-сенсор обнаруживает внешнее освещение и подстраивает под него яркость экрана автоматически.
- **Выкл.** : выключает режим экономии электроэнергии.
- **Минимальная / Средняя / Максимальная** : применяет предустановленный режим экономии электроэнергии.
- **Отключение экрана** : экран отключается и проигрывается только звук. Нажмите любую клавишу на пульте дистанционного управления, чтобы снова включить экран.

**Переключение выхода звука**

SETTINGS (НАСТРОЙКИ) ⇨ ЗВУК ⇨ Аудиовыход  
⇨ Динамики ТВ

[в зависимости от модели]

Звук подается через динамики ТВ.

**Использование внешней акустики**

SETTINGS (НАСТРОЙКИ) ⇨ ЗВУК ⇨ Аудиовыход  
⇨ Внешняя акустика (оптика)

[в зависимости от модели]

Звук подается через динамики устройства, подключенного к оптическому порту.

- Поддерживается SimpLink управление, при подключении HDMI кабеля.

**Переключение формата сигнала аудиовыхода**

SETTINGS (НАСТРОЙКИ) ⇨ ЗВУК ⇨ Аудиовыход  
⇨ Внешняя акустика (опционально) ⇨  
Цифровой аудиовыход

[в зависимости от модели]

Настройка цифрового аудиовыхода.

Обозначения на экране	Аудиовход	Цифровой аудиовыход
Авто	MPEG Dolby Digital Dolby Digital Plus HE-AAC	PCM Dolby Digital Dolby Digital
PCM	Все	PCM

### Подключение и использование аудиоустройства LG

SETTINGS (НАСТРОЙКИ) ⇨ ЗВУК ⇨ Аудиовыход  
⇨ Синхр. звука LG (оптика)

[в зависимости от модели]

Подключите аудиоустройство LG с логотипом  оптическому цифровому аудиовыходу. Аудиоустройство LG позволяет легко настроить мощное, насыщенное звучание.

### Использование Headphone (наушников)

SETTINGS (НАСТРОЙКИ) ⇨ ЗВУК ⇨ Аудиовыход  
⇨ Наушники

[в зависимости от модели]

Звук подается через наушники, подключенные в гнездо подключения наушников - разъем "H/P".

### Синхронизация аудио и видео

SETTINGS (НАСТРОЙКИ) ⇨ ЗВУК ⇨  
Синхронизация звука

[в зависимости от модели]

Синхронизирует видео и аудио, когда они не совпадают.

- Если **Синхронизация звука** установлена в **ВКЛ.**, можно настроить аудиовыход (Динамики ТВ) для изображения на экране.

### Использование SIMPLINK

[в зависимости от модели]

SIMPLINK - это технология обмена данными по HDMI, позволяющая удобно управлять различными внешними устройствами при помощи пульта ДУ от ТВ через SIMPLINK-меню.

- 1 Подключите к входу HDMI IN устройство SIMPLINK при помощи HDMI кабеля.
  - [в зависимости от модели]  
Для использования домашних кинотеатров, подключите вход HDMI, как описано выше, к устройству с поддержкой SIMPLINK и дополнительно оптический кабель (приобретается отдельно) для вывода звука с ТВ на внешнее устройство.
- 2 Нажмите **ВХОД(УСТАНОВКИ)** ⇨ **SimpLink** (зеленая кнопка). Появится окно меню SIMPLINK.
- 3 В окне настроек SIMPLINK включите функцию SIMPLINK.
- 4 Убедитесь в том, что внешнее устройство совместимо с технологией SIMPLINK.
  - Совместимо только с устройствами поддерживающими технологию SIMPLINK. Убедитесь в том, что внешнее устройство совместимо с технологией SIMPLINK.
  - Для использования функции SIMPLINK необходим высокоскоростной HDMI® кабель (с поддержкой протокола дистанционного управления СЕС). У высокоскоростных HDMI® кабелей 13 пинов (контактов) для обмена информацией между устройствами.

- При переподключении к другому ТВ входу, управление данным устройством через SIMPLINK перестанет работать.
- При одновременном использовании нескольких HDMI устройств, с протоколом дистанционного управления, SIMPLINK может работать с ошибками.
- [в зависимости от модели]  
Данная функция доступна не для всех моделей. При воспроизведении видео/музыки на ТВ с подключенным домашним кинотеатром, **Звук с дом. кинотеатра** подключается автоматически. Для использования **Звук с дом. кинотеатра** необходим оптический кабель (приобретается отдельно).

### Описание функции SIMPLINK

- **Прямое воспроизведение** : моментально воспроизводит мультимедиа с устройства на ТВ.
- **Выбор устройства - носителя, на котором расположены файлы мультимедиа** : подключает необходимое устройство, которым теперь можно управлять пультом от ТВ посредством меню SIMPLINK.
- **Воспроизведение записи/диска** : управляет устройством-носителем, на котором расположены файлы мультимедиа.
- **Отключение всех устройств** : при выключении ТВ - все подключенные к нему устройства также отключаются.
- **Sync Power on (Синхронное включение)** : когда подключенное к разьему HDMI устройство SIMPLINK начинает воспроизведение, телевизор включается автоматически.
- **Динамики** : [в зависимости от модели]  
Определяет работу динамиков ТВ, либо акустики домашнего кинотеатра.

### Блокировка системы

SETTINGS (НАСТРОЙКИ) ⇨ БЛОКИРОВКА  
⇨ Устан. пароль

Установка или изменение пароля доступа к функциям телевизора.  
Исходный установленный пароль: '0000'.

При выборе страны (Франция) установлен пароль не '0000' а '1234'.  
Если выбрана страна Франция, пароль '0000'установить нельзя.

### Сброс до заводских настроек

SETTINGS (НАСТРОЙКИ) ⇨ УСТАНОВКИ ⇨ Заводские настройки

Внимание! Вся сохраненная в ТВ информация и настройки будут удалены и возвращены в заводское состояние. ТВ автоматически выключится и снова включится, после этого в нем будут только заводские предустановки.

- Если **Система блокировки** включена, появится всплывающее окно с требованием ввести пароль.
- Не отключайте электропитание во время сброса и инициализации.

**Извлечение USB устройства****Q.MENU ⇨ USB-устройство ⇨ Извлечь**

Нажмите ОК для извлечения. Как только появится сообщение о том, что USB-устройство может быть успешно извлечено, отсоедините устройство от USB-входа ТВ.

- После того, как USB-устройство было извлечено через меню, информация с него больше не может быть прочитана. Отсоедините USB-устройство и переподключите его.

**Будьте осторожны при использовании USB-устройств**

- Если USB-устройство оснащено программой автоидентификации или использует свой собственный драйвер, оно может не работать.
- Некоторые USB-устройства могут не распознаваться в ТВ или работать некорректно.
- Используйте только USB-устройства, отформатированные при помощи Windows в файловые системы FAT32 или NTFS.
- При использовании внешних USB-устройств, рекомендовано пользоваться устройствами с напряжением не более 5В и силой тока 500мА.
- Рекомендовано использовать USB карты памяти не более 32 Гб и внешние жесткие диски USB не более 2 ТБ.
- Если внешний жесткий диск USB с внешним питанием работает с ошибками, включите и выключите питание. Дополнительную информацию см. в руководстве пользователя внешнего жесткого диска USB.
- Данные на USB-устройстве могут быть повреждены. Сохраняйте резервные копии важных файлов на других носителях. Обеспечение сохранности файлов является целиком и полностью задачей пользователя. Производитель не несет ответственности за утрату данных.

**Поддерживаемые форматы мультимедиа**

- Максимальная скорость передачи: 20 Мбит/с.
- Поддерживаемые форматы внешних субтитров: \*.srt (SubRip), \*.smi (SAMI), \*.sub (SubViewer, MicroDVD, DVDsubtitleSystem, Subldx(Vobsub)), \*.ass/\*\_ssa (SubStation Alpha), \*.txt (TMPlayer), \*.psb (PowerDivX)
- Поддерживаемые форматы встроенных субтитров: XSUB (поддержка встроенных субтитров с DivX6)

**Поддерживаемые видеоформаты**

- Максимальное разрешение: 1920 x 1080 @30p (только Motion JPEG 640 x 480 @30p)
- .asf, .wmv  
[Видео] MPEG-2, MPEG-4 Part2, DivX3.11, DivX4, DivX5, DivX6, XViD, H.264/AVC, VC1(WMV3, WVC1), MP43  
[Аудио] WMA Standard, WMA9(Pro), MP3, AAC, AC3, MP3, 3D WMV Single Stream.
- divx, .avi  
[Видео] MPEG-2, MPEG-4 Part2, DivX3.11, DivX4, DivX5, DivX6, XViD, H.264/AVC  
[Аудио] HE-AAC, LPCM, ADPCM, MPEG- 1 Layer I, MPEG-1 Layer II, Dolby Digital, MPEG-1 Layer III (MP3)
- .ts, .trp, .tp, .mts, .m2ts  
[Видео] H.264/AVC, MPEG-2, AVS VC1  
[Аудио] MPEG-1 Layer I, MPEG-1 Layer II, MPEG-1 Layer III (MP3), Dolby Digital, Dolby Digital Plus, AAC, HE-AAC
- .vob  
[Видео] MPEG-1, MPEG-2  
[Аудио] Dolby Digital, MPEG-1 Layer I, MPEG- 1 Layer II, DVD-LPCM
- mp4, .m4v, .mov  
[Видео] MPEG-2, MPEG-4 Part2, DivX3.11, DivX4, DivX5, DivX6, XViD, H.264/AVC  
[Аудио] AAC, MPEG-1 Layer III (MP3)
- .mkv  
[Видео] MPEG-2, MPEG-4 Part2, DivX3.11, DivX4, DivX5, DivX6, XViD, H.264/AVC  
[Аудио] HE-AAC, Dolby Digital, MPEG-1 Layer III (MP3), LPCM
- motion JPEG  
[Видео] MJPEG  
[Аудио] LPCM, ADPCM
- .mpg, .mpeg, .mpe  
[Видео] MPEG-1, MPEG-2  
[Аудио] MPEG-1 Layer I, II, MPEG-1 Layer II (LPCM), Dolby Digital,
- dat  
[Видео] MPEG-1, MPEG-2  
[Аудио] MP2
- flv  
[Видео] Sorenson H.263, H.264/AVC  
[Аудио] MP3, AAC, HE-AAC
- \*rm, \*rmvb  
[Видео] RV30, RV40  
[Аудио] Dolby Digital, AAC, HE-AAC, RA6(Cook)
- 3gp, 3gp2  
[Видео] H.264/AVC, MPEG-4 Part2  
[Аудио] AAC, AMR(NB/WB)
- \*rm / \*rmvb: в зависимости от модели

## Поддерживаемые аудиоформаты

- Формат файла: mp3  
[Битрейт] 32 Кбит/сек - 320 Кбит/сек  
[Частота дискретизации] 16 кГц - 48 кГц  
[Поддержка] MPEG1, MPEG2, Layer2, Layer3
- Формат файла: AAC  
[Битрейт] свободный формат  
[Частота дискретизации] 8 кГц ~ 48 кГц  
[Поддержка] ADIF, ADTS
- Формат файла: M4A  
[Битрейт] свободный формат  
[Частота дискретизации] 8 кГц ~ 48 кГц  
[Поддержка] MPEG-4
- Формат файла: WMA  
[Битрейт] 128 Кбит/сек ~ 320 Кбит/сек  
[Частота дискретизации] 8 кГц ~ 48 кГц  
[Поддержка] WMA7, WMA8, WMA9 Standard
- Формат файла: WMA 10 Pro  
[Битрейт] ~ 768 Кбит/сек  
[Канал/Частота дискретизации]  
M0 : 2-канальный при 48 кГц  
(Кроме режима LBR),  
M1 : 5.1-канальный при 48 кГц,  
M2 : 5.1-канальный при 96 кГц  
[Поддержка] WMA 10 Pro
- Формат файла: OGG  
[Битрейт] свободный формат  
[Частота дискретизации] 8 кГц ~ 48 кГц  
[Поддержка] OGG Vorbis

## Поддерживаемы форматы изображений

- Категория : 2D (jpeg, jpg, jpe)  
[Доступный форма файлов] SOF0: Baseline,  
SOF1: последовательное расширение,  
SOF2: прогрессивная развертка  
[Размер фото] Минимальный: 64 x 64,  
Максимальный: Обычного типа: 15360 (Ш) x 8640 (Г),  
Прогрессивный тип: 1920 (Ш) x 1440 (В)
- Категория: BMP  
[Размер фото] Минимальный: 64 x 64,  
Максимальный: 9600 x 6400
- Категория : PNG  
[Доступный формат файлов] чересстрочный,  
построчный  
[Размер фото] Минимальный: 64 x 64,  
Максимальный: Чересстрочный: 1200 x 800,  
Построчный: 9600 x 6400
- Форматы изображений BMP и PNG могут отображаться медленнее формата JPEG.

## ПРОСМОТР ОНЛАЙН РУКОВОДСТВА

Для получения дополнительной информации по руководству пользователя, посетите [www.lg.com](http://www.lg.com).

## НАСТРОЙКА ВНЕШНЕГО УСТРОЙСТВА УПРАВЛЕНИЯ

Чтобы получить информацию о настройке внешнего устройства управления, посетите сайт [www.lg.com](http://www.lg.com).

## ОБСЛУЖИВАНИЕ

### Чистка телевизора

Для поддержания превосходного качества изображения и длительного срока службы изделия необходимо регулярно очищать телевизор.



#### **ВНИМАНИЕ!**

- Перед очисткой телевизора выключите его пультом ДУ, отключите шнур питания и другие кабели.
- Если телевизор не используется в течение длительного времени, отключите шнур питания от розетки, чтобы избежать повреждения из-за разряда молнии или скачка напряжения.

### Экран, рамка, корпус и подставка

- Для удаления пыли или незначительных загрязнений используйте сухую, чистую и мягкую ткань.
- Для удаления значительных загрязнений протирайте поверхность мягкой тканью, слегка увлажнённой в чистой воде. После этого сразу же протрите экран и рамку сухой тканью.



#### **ВНИМАНИЕ!**

- Всегда избегайте касания экрана, так как это может привести к его повреждению.
- Не нажимайте, не трите и не бейте по поверхности ногтями или острыми предметами, так как это может привести к появлению царапин на экране и искажению изображения.
- Не используйте химические вещества, так как это может привести к повреждению поверхности.
- Не наносите жидкость непосредственно на поверхность. При попадании воды внутрь корпуса телевизора существует риск возникновения пожара, поражения электрическим током и неисправности.

### Кабель питания

Регулярно очищайте шнур питания от накопившейся пыли или грязи.

## УСТРАНЕНИЕ НЕИСПРАВНОСТЕЙ

Проблема	Решение
Телевизор не реагирует на команды пульта дистанционного управления (пульта ДУ).	<ul style="list-style-type: none"> <li>• Проверьте датчик ДУ на телевизоре и повторите попытку.</li> <li>• Убедитесь в отсутствии препятствий между телевизором и пультом ДУ.</li> <li>• Убедитесь, что батареи находятся в рабочем состоянии и правильно установлены (⊕ к ⊕, ⊖ к ⊖).</li> </ul>
ТВ не включается: отсутствуют изображение и звук.	<ul style="list-style-type: none"> <li>• Убедитесь в том, что телевизор включен.</li> <li>• Убедитесь в том, что шнур питания подключен к розетке.</li> <li>• Убедитесь в том, что розетка работает, подключив к ней другие устройства.</li> </ul>
Телевизор самопроизвольно выключается.	<ul style="list-style-type: none"> <li>• Проверьте параметры управления энергопотреблением. Возможно, произошел сбой в сети электропитания.</li> <li>• Проверьте, включена ли функция <b>Авт. реж. ожидания</b> (в зависимости от модели) / <b>Таймер сна</b> / <b>Время выкл.</b> в меню <b>ВРЕМЯ</b>.</li> <li>• Если телевизионный сигнал отсутствует в течение 15 минут, телевизор выключается автоматически.</li> </ul>
При подсоединении к компьютеру (HDMI), отображается сообщение "Нет сигнала" или "Неверный формат".	<ul style="list-style-type: none"> <li>• Выключение/включение телевизора с помощью пульта ДУ.</li> <li>• Повторное подключение кабеля HDMI.</li> <li>• Перезапустите компьютер, пока телевизор включен.</li> </ul>





## SPECIFICATIONS

Product specifications may be changed without prior notice due to upgrade of product functions.

MODELS		32LB56**		39LB56**
		32LB5610-ZC 32LB561B-ZC 32LB561U-ZC 32LB561U-ZE 32LB561V-ZC 32LB561V-ZE	32LB563U-ZT 32LB563V-ZT 32LB565U-ZQ 32LB565V-ZQ	39LB5610-ZC 39LB561B-ZC 39LB561U-ZC 39LB561U-ZE 39LB561V-ZC 39LB561V-ZE
Dimensions (W x H x D)	With stand (mm)	732 x 481 x 207	732 x 475 x 185	885 x 567 x 218
	Without stand (mm)	732 x 437 x 55.5	732 x 437 x 55.5	885 x 524 x 55.5
Weight	With stand (kg)	6.2	6.2	8.3
	Without stand (kg)	6.0	6.0	8
Power consumption		65 W	65 W	90 W
Power requirement		AC 100-240 V~ 50 / 60 Hz		
MODELS		42LB56**		
		42LB5610-ZC 42LB561B-ZC 42LB561U-ZC 42LB561U-ZE 42LB561V-ZC 42LB561V-ZE	42LB563U-ZT 42LB563V-ZT 42LB565U-ZQ 42LB565V-ZQ	42LB569V-ZX
Dimensions (W x H x D)	With stand (mm)	961 x 610 x 218	961 x 613 x 193	961 x 607 x 238
	Without stand (mm)	961 x 567 x 55.5	961 x 567 x 55.5	961 x 567 x 55.5
Weight	With stand (kg)	9.5	9.5	11.7
	Without stand (kg)	9.2	9.2	9.2
Power consumption		100 W	100 W	100 W
Power requirement		AC 100-240 V~ 50 / 60 Hz		
MODELS		47LB56**	50LB56**	55LB56**
		47LB5610-ZC 47LB561B-ZC 47LB561U-ZC 47LB561U-ZE 47LB561V-ZC 47LB561V-ZE	50LB5610-ZC 50LB561B-ZC 50LB561U-ZC 50LB561U-ZE 50LB561V-ZC 50LB561V-ZE	55LB5610-ZC 55LB561B-ZC 55LB561U-ZC 55LB561U-ZE 55LB561V-ZC 55LB561V-ZE
Dimensions (W x H x D)	With stand (mm)	1073 x 676 x 255	1128 x 708 x 255	1243 x 772 x 255
	Without stand (mm)	1073 x 629 x 55.8	1128 x 660 x 55.8	1243 x 725 x 56.8
Weight	With stand (kg)	12.7	14.2	17.7
	Without stand (kg)	12.3	13.8	17.3
Power consumption		110 W	120 W	130 W
Power requirement		AC 100-240 V~ 50 / 60 Hz		

B-2 SPECIFICATIONS

<b>MODELS</b>		<b>60LB56**</b>	<b>32LB55**</b>	<b>42LB55**</b>
		60LB5610-ZC 60LB561B-ZC 60LB561U-ZC 60LB561U-ZE 60LB561V-ZC 60LB561V-ZE	32LB5500-ZA 32LB550B-ZA 32LB550U-ZA 32LB550V-ZA 32LB551U-ZC 32LB551V-ZC 32LB552U-ZA 32LB552V-ZA	42LB5500-ZA 42LB550B-ZA 42LB550U-ZA 42LB550V-ZA 42LB551U-ZC 42LB551V-ZC 42LB552U-ZA 42LB552V-ZA
Dimensions (W x H x D)	With stand (mm)	1373 x 848 x 280	731 x 480 x 208	959 x 611 x 218
	Without stand (mm)	1373 x 801 x 58.8	731 x 442 x 56.5	959 x 570 x 56.2
Weight	With stand (kg)	23.5	5.9	9.5
	Without stand (kg)	23.0	5.7	9.2
Power consumption		130 W	65 W	100 W
Power requirement		AC 100-240 V~ 50 / 60 Hz		
<b>MODELS</b>		<b>49LB55**</b>	<b>32LB62**</b>	
		49LB5500-ZA 49LB550B-ZA 49LB550U-ZA 49LB550V-ZA 49LB551U-ZC 49LB551V-ZC 49LB552U-ZA 49LB552V-ZA	32LB620V-ZA 32LB628U-ZB 32LB628V-ZB	32LB6200-ZE 32LB620V-ZE 32LB626V-ZE
Dimensions (W x H x D)	With stand (mm)	1105 x 694 x 247	731 x 480 x 208	731 x 477.6 x 184.6
	Without stand (mm)	1105 x 652 x 56.5	731 x 442 x 56.5	731 x 442 x 56.5
Weight	With stand (kg)	13.6	5.9	5.9
	Without stand (kg)	13.2	5.7	5.7
Power consumption		110 W	65 W	65 W
Power requirement		AC 100-240 V~ 50 / 60 Hz		
<b>MODELS</b>		<b>42LB62**</b>		
		42LB620V-ZA 42LB628U-ZB 42LB628V-ZB 42LB620V-ZD	42LB6200-ZE 42LB620V-ZE 42LB626V-ZE	42LB629V-ZM
Dimensions (W x H x D)	With stand (mm)	959 x 611 x 218	959 x 609.7 x 193	959 x 604 x 238
	Without stand (mm)	959 x 570 x 56.2	959 x 570 x 56.2	959 x 570 x 56.2
Weight	With stand (kg)	9.5	9.5	11.7
	Without stand (kg)	9.2	9.2	9.2
Power consumption		100 W	100 W	100 W
Power requirement		AC 100-240 V~ 50 / 60 Hz		

MODELS		49LB62**		
		49LB620V-ZA 49LB628U-ZB 49LB628V-ZB 49LB620V-ZD	49LB6200-ZE 49LB620V-ZE 49LB626V-ZE	49LB629V-ZM
Dimensions (W x H x D)	With stand (mm)	1105 x 694 x 247	1105 x 694.3 x 230	1105 x 686 x 238
	Without stand (mm)	1105 x 652 x 56.5	1105 x 652 x 56.5	1105 x 652 x 56.5
Weight	With stand (kg)	13.6	13.6	16.4
	Without stand (kg)	13.2	13.2	13.2
Power consumption		110 W	110 W	110 W
Power requirement		AC 100-240 V~ 50 / 60 Hz		
MODELS		55LB62**		
		55LB6200-ZE 55LB620V-ZE 55LB626V-ZE		
Dimensions (W x H x D)	With stand (mm)	1241 x 769 x 230		
	Without stand (mm)	1241 x 729 x 57.5		
Weight	With stand (kg)	18.2		
	Without stand (kg)	17.8		
Power consumption		130 W		
Power requirement		AC 100-240 V~ 50 / 60 Hz		

## B-4 SPECIFICATIONS

CI Module Size (W x H x D)		100.0 mm x 55.0 mm x 5.0 mm		
Environment condition	Operating Temperature	0 °C to 40 °C		
	Operating Humidity	Less than 80 %		
	Storage Temperature	-20 °C to 60 °C		
	Storage Humidity	Less than 85 %		
		<b>Satellite Digital TV</b>	<b>Digital TV</b>	<b>Analogue TV</b>
Television system		DVB-T/T2 DVB-C DVB-S/S2	DVB-T DVB-C	PAL/SECAM B/G/D/K/I, SECAM L/L'
Programme coverage		VHF, UHF C-Band, Ku-Band	VHF, UHF	VHF: E2 to E12, UHF : E21to E69, CATV: S1 to S20, HYPER: S21 to S47
Maximum number of storable programmes		6,000	1,500	
External antenna impedance		75 Ω		

### 3D supported mode

(Only 3D models)

- Video, which is input as below media contents is switched into the 3D screen automatically.
- The method for 3D digital broadcast may differ depending on the signal environment. If video is not switched automatically into 3D, manually convert the settings to view 3D images.

Input	Signal	Resolution	Horizontal Frequency (kHz)	Vertical Frequency (Hz)	Playable 3D video format
HDMI	720p	1280 x 720	37.5	50	Side by Side(half), Top and Bottom
			45	60	
			75	50	Frame packing
			89.9 / 90	59.94 / 60	
	1080i	1920 x 1080	28.125	50	Side by Side(half), Top and Bottom
			33.7	60	
	1080p	1920 x 1080	27	24	Side by Side(half), Top and Bottom
			33.7	30	
			53.95 / 54	23.98 / 24	Frame packing
			56.3	50	Side by Side(half), Top and Bottom, Single frame sequential
67.5	60				
DTV	720p	1280 x 720	37.5	50	Side by Side, Top and Bottom
	1080i	1920 x 1080	28.125	50	
USB	1080p	1920 x 1080	33.75	30	Side by Side, Top and Bottom, JPS, MPO(Photo)

**HDMI-DTV supported mode**

Resolution	Horizontal Frequency (kHz)	Vertical Frequency (Hz)
720 x 480	31.469	59.94
	31.5	60
720 x 576	31.25	50
1280 x 720	37.5	50
	45	60
	44.96	59.94
1920 x 1080	28.125	50
	33.75	60
	33.72	59.94
	56.25	50
	67.5	60
	67.432	59.94
	27	24
	26.973	23.976
	33.75	30
	33.716	29.97

**Component port connecting information**

Component ports on the TV	Y	P <sub>B</sub>	P <sub>R</sub>
---------------------------	---	----------------	----------------

Video output ports on DVD player	Y	P <sub>B</sub>	P <sub>R</sub>
	Y	B-Y	R-Y
	Y	Cb	Cr
	Y	Pb	Pr

Signal	Component
480i / 576i	O
480p / 576p	O
720p / 1080i	O
1080p	O (Only 50 Hz / 60 Hz)

**HDMI-PC supported mode**

(Use HDMI IN 1 for PC mode)

Resolution	Horizontal Frequency (kHz)	Vertical Frequency (Hz)
640 x 350	31.468	70.09
720 x 400	31.469	70.08
640 x 480	31.469	59.94
800 x 600	37.879	60.31
1024 x 768	48.363	60.00
1152 x 864	54.348	60.053
1360 x 768	47.712	60.015
1280 x 1024	63.981	60.020
1920 x 1080	67.50	60.00

(Except for 32LB55\*B, 32LB55\*U, 32LB56\*B, 32LB56\*U, 32LB62\*U)

## REGULATORY

### LG Recycling Policy (Only EU)

LG Electronics offers a customized e-waste take-back & recycling service that meets local needs and requirements in the countries where e-waste regulations are in place, and also provides product and packaging take-back & recycling service voluntarily in some countries. LG Electronics evaluates products' recyclability at the design step using LG's recyclability evaluation tool, with the goal of improving recyclability where practicable. Through these activities, LG seeks to contribute to conserving natural resources and protecting the environment.

For more information about the LG Recycling Policy, please visit our global site at <http://www.lg.com/global/sustainability/environment/take-back-recycling>

### Energy Saving

Energy efficiency cuts energy consumption and thus saves money by reducing electricity bills. The following indications allow to reduce power consumption when the television is not being watched:

- Turning the television off at its mains supply, or un-plugging it, will cut energy use to zero for all televisions, and is recommended when the television is not being used for a long time, e.g. when on holiday,
- Putting the television into standby mode, will reduce energy consumption, but will still draw some power,
- Reducing the brightness of the screen will reduce energy use.

### EU ecolabel (Only EU ecolabel applied model)



**Better for the environment...**

- High Energy Efficiency
- Reduced CO2 emissions
- Designed to facilitate repair and recycling

**... better for you.**

EU Ecolabel : PL/22/004

LGE announced the 'LG Declaration for a Cleaner Environment' in 1994, and this ideal has served as a Guiding managerial principle ever since. The Declaration is a foundation that has allowed us to undertake Environmentally friendly activities in careful consideration of economic, environmental, and social aspects. We promote activities for environmental preservation, and we specifically develop our products to embrace the Concept of environment-friendly through whole process from getting raw materials, production, transportation, usage and end-of-life. These environmental characteristics are endorsed by the award of the European Commission as approval of the product environmental status for energy saving. Facilities for recycling and a host of other features.

The full list of criteria and more information on the eco label can be found at the web-site address :

<http://www.ecolabel.eu>

## Restriction of Hazardous Substances (Only Ukraine) Обмеження України на наявність небезпечних речовин

- The equipment complies with requirements of the Technical Regulation, in terms of restrictions for the use of certain dangerous substances in electrical and electronic equipment.
- Устаткування відповідає вимогам технічного регламенту щодо обмеженого використання небезпечних речовин в електричному і електронному обладнанні.

## Isolator (Only Sweden, Norway)

- "Equipment connected to the protective earthing of the building installation through the mains connection or through other equipment with a connection to protective earthing - and to a cable distribution system using coaxial cable, may in some circumstances create a fire hazard. Connection to a cable distribution system has therefore to be provided through a device providing electrical isolation below a certain frequency range (galvanic isolator, see EN 60728-11)"
- "Utrustning som är kopplad till skyddsjord via jordat vägguttag och/eller via annan utrustning och samtidigt är kopplad till kabel-TV nät kan i vissa fall medföra risk för brand. För att undvika detta skall vid anslutning av utrustningen till kabel-TV nät galvanisk isolator finnas mellan utrustningen och kabel-TV nätet."
- "Utstyr som er koplet til beskyttelsesjord via nettplugg og/eller via annet jordtilkoplet utstyr - og er tilkoplet et kabel-TV nett, kan forårsake brannfare. For å unngå dette skal det ved tilkopling av utstyret til kabel-TV nettet installeres en galvanisk isolator mellom utstyret og kabel-TV nettet."

## Packing Information (Only Russia, Kazakhstan, Belarus)



### Русский

Символ «не для пищевой продукции» применяется в соответствие с техническим регламентом Таможенного союза «О безопасности упаковки» 005/2011 и указывает на то, что упаковка данного продукта не предназначена для повторного использования и подлежит утилизации. Упаковку данного продукта запрещается использовать для хранения пищевой продукции.

### Қазақша

Символ Кедендік одақтың 005/2011 техникалық регламентіне сәйкес қолданылады және осы өнімнің қаптамасын екінші рет пайдалануға арналмағанын және жоюға жататынын көрсетеді. Осы өнімнің қаптамасын азық-түлік өнімдерін сақтау үшін пайдалануға тыйым салынады.



### Русский

Символ «петля Мебиуса» указывает на возможность утилизации упаковки. Символ может быть дополнен обозначением материала упаковки в виде цифрового и/или буквенного обозначения.

### Қазақша

Символ қаптаманы жою мүмкіндігін көрсетеді. Символ сандық код және/немесе әріп белгілері түріндегі қаптама материалының белгісімен толықтырылуы мүмкін.



Please contact LG First.  
If you have any inquiries or comments,  
please contact LG customer information centre.

Record the model number and serial number  
of the TV.

Refer to the label on the back cover and  
quote this information to your dealer when  
requiring any service.

MODEL \_\_\_\_\_

SERIAL \_\_\_\_\_



LG Customer Information Centre			
Country	LG Service ☎	Country	LG Service ☎
Österreich	0 810 144 131	Nederland	0900 543 5454
België	015 200 255	Norge	800 187 40
Luxembourg	0032 15 200255	Polska	801 54 54 54
България	07001 54 54	Portugal	808 78 54 54
Česká Rep.	810 555 810	România	031 228 3542
Danmark	8088 5758	Slovensko	0850 111 154
Suomi	0800 0 54 54	España	963 05 05 00
France	3220 dites LG ou tapez 54	Sverige	0770 54 54 54
Deutschland	01806 11 54 11 (0,20€ pro Anruf aus dem Festnetz der DTAG; Mobilfunk: max. 0,60€ pro Anruf)	Schweiz	0848 543 543
Ελλάδα	801 11 200 900, 210 4800 564	United Kingdom	0344 847 5454
Magyarország	06 40 54 54 54	Россия	8 800 200 7676
Éire	01 686 9454	Eesti	800 9990
Italia	199600099	Україна	0 800 303 000
Беларусь	8 820 0071 1111	Казахстан	8 8000 805 805, 2255(GSM)
Latvija	80200201	Узбекистан	8 800 120 2222
Lietuva	880008081	Кыргызстан	0-800-805-8050
Türkiye	444 6 543	Slovenija	080 543 543

www.lg.com