

OWNER'S MANUAL

AIR CONDITIONER

Please read this manual carefully before operating your set and retain it for future reference.

TYPE : WALL MOUNTED INVERTER

MODELS

Indoor Unit

VR182HE_{NCO}

VR242HE_{NCO}

Outdoor Unit

VR182HE_{UCO}

VR242HE_{UCO}



P/NO : MFL67735104

www.lg.com

TIPS FOR SAVING ENERGY

Here are some tips that will help you minimize the power consumption when you use the air conditioner. You can use your air conditioner more efficiently by referring to the instructions below:

- Do not cool excessively indoors. This may be harmful for your health and may consume more electricity.
- Block sunlight with blinds or curtains while you are operating the air conditioner.
- Keep doors or windows closed tightly while you are operating the air conditioner.
- Adjust the direction of the air flow vertically or horizontally to circulate indoor air.
- Speed up the fan to cool or warm indoor air quickly, in a short period of time.
- Open windows regularly for ventilation as the indoor air quality may deteriorate if the air conditioner is used for many hours.
- Clean the Air filter once every 2 weeks. Dust and impurities collected in the Air filter may block the air flow or weaken the cooling / dehumidifying functions.

This appliance is not intended for use by persons (including children) with reduced physical, sensory or mental capabilities, or lack of experience and knowledge, unless they have been given supervision or instruction concerning use of the appliance by a person responsible for their safety.

Children should be supervised to ensure that they do not play with the appliance.

- **WARNING** : Before accessing the terminals, all power circuits must be disconnected.
- **WARNING** : Fixed installations will incorporate disconnect means in accordance with installation rules.
- **WARNING** : This device will not be accessible to public.
- **WARNING** : The appliance must be installed in accordance with national regulations for electrical installations.

For your records

Staple your receipt to this page in case you need it to prove the date of purchase or for warranty purposes. Write the model number and the serial number here:

Model number :

Serial number :

You can find them on a label on the side of each unit.

Dealer's name :

Date of purchase :

IMPORTANT SAFETY INSTRUCTIONS

READ ALL INSTRUCTIONS BEFORE USING THE APPLIANCE.

Always comply with the following precautions to avoid dangerous situations and ensure peak performance of your product

WARNING

It can result in serious injury or death when the directions are ignored

CAUTION

It can result in minor injury or product damage when the directions are ignored

WARNING

- Installation or repairs made by unqualified persons can result in hazards to you and others.
- Appliance shall be installed in accordance with national wiring regulations.
- If the supply cord is damaged, it must be replaced by the manufacturer, its service agent or similarly qualified persons in order to avoid a hazard.
- The information contained in the manual is intended for use by a qualified service technician familiar with safety procedures and equipped with the proper tools and test instruments.
- Failure to carefully read and follow all instructions in this manual can result in equipment malfunction, property damage, personal injury and/or death.
- When the power cord is to be replaced, replacement work shall be performed by authorized personnel only using only genuine replacement parts.

Installation

- Use a standard circuit breaker and fuse conforming with the rating of the air conditioner. Failure to do so may result in electric shock or product failure.
- Contact an authorized service center when you install or relocate the air conditioner. Failure to do so may result in serious injury or product failure.
- Always use a power plug and socket with a ground terminal. Failure to do so may result in electric shock or product failure
- Install the panel and the cover of the control box safely. Failure to do so may result in explosion or fire.
- Install a dedicated electric outlet and circuit breaker before you use the air conditioner. Failure to do so may result in electric shock or product failure.
- Use a standard circuit breaker and fuse conforming with the rating of the air conditioner. Failure to do so may result in electric shock or product failure.
- Do not modify or extend the power cable. If the power cable or cord has scratches or skin peeled off or deteriorated then it must be replaced. It may result in fire or electric shock.
- Be cautious when you unpack or install the air conditioner. Failure to do so may result in serious injury or product failure.
- Do not install the air conditioner on an unstable surface or where there may be a danger of it falling. It may result in death, serious injury, or product failure.
- Use inflammable gas (nitrogen) to inspect leak and to purge air, using compressed air or flammable gas may cause fire or explosion.

Operation

- Do not let the air conditioner run for a long time when the humidity is very high or when a door or window has been left open. Failure to do so may result in product failure.
- Make sure that the power cord is not pulled or damaged while the air conditioner is operating. Failure to do so may result in fire, electric shock, or product failure.
- Do not place any objects on the power cord. It may result in electric shock or product failure.
- Do not turn on or off the air conditioner by plugging in or unplugging the power plug. It may result in fire or electric shock.
- Do not touch, operate or repair the air conditioner with wet hands. It may result in electric shock or product failure.
- Do not place a heater or other heating appliances near the power cable. It may result in fire, electric shock, or product failure.
- Do not allow water to run into the air conditioner. It may result in explosion or fire.
- Do not leave flammable substances such as gasoline, benzene and thinner near the air conditioner. It may result in explosion or fire.
- Do not use the air conditioner for an extended period of time in a small place without ventilation. Ventilate the place regularly. Failure to do so may result in explosion or fire.
- When there is a gas leak, ventilate sufficiently before using the air conditioner again. Failure to do so may result in explosion or fire.
- Unplug the power plug if there is a noise, smell or smoke coming from the air conditioner. Failure to do so may result in explosion or fire.
- Stop operating and close the window in storm or hurricane. If possible remove the product from the window before hurricane arrives
- Do not touch the electrostatic filter after opening the front grille. Failure to do so may result in electric shock or product failure.
- Contact an authorized service center when the air conditioner is submerged into water due to flooding. Failure to do so may result in explosion or fire.
- Be cautious water could not enter the product
- Make sure to ventilate sufficiently when this air conditioner and a heating appliance such as a heater are used simultaneously. Failure to do so may result in fire, serious injury, or product failure.
- Turn the main power off and unplug the power plug when you clean or repair the air conditioner. Failure to do so may result in death, serious injury, or product failure.
- Unplug the power plug when the air conditioner is not used for an extended period of time. Failure to do so may result in product failure.
- Do not place any objects on the air conditioner. It may result in product failure.
- For inner cleaning, contact an Authorized Service Center or a dealer. Do not use harsh detergent that causes corrosion or damage on the unit. Harsh detergent may also cause failure of product, fire, or electronic shock.

 **CAUTION****Installation**

- Make sure to check if there is a refrigerant leak after you install or repair the air conditioner. Failure to do so may result in product failure.
- Install the drain hose properly for smooth drainage of condensed water. Failure to do so may result in product failure.
- Keep level even when installing the product.
- Install the air conditioner where the noise from the outdoor unit or the exhaust gas will not inconvenience the neighbors. Failure to do so may result in conflict between neighbors.
- When transporting the equipment, there should be at least 2 or more people, or a forklift. It may result in serious injury.
- Do not install the air conditioner where it will be exposed to sea wind (salt spray) directly. It may result in product failure.

Operation

- Do not expose people, animals or plants to the cold or hot wind from the air conditioner. It may result in serious injury.
- Do not use the product for special purposes, such as preserving foods, works of art, etc. It is a consumer air conditioner, not a precision refrigeration system. It may result in death, fire or electric shock.
- Do not block the inlet or outlet of air flow. It may result in explosion or product failure.
- Do not use strong cleaning agents or solvents when you clean the air conditioner, or spray water. Use a smooth cloth. It may result in serious injury or product failure.
- Never touch the metal parts of the air conditioner when you remove the Air filter. It may result in serious injury or product failure.
- Do not place any objects on the air conditioner. It may result in product failure.
- Always insert the filter securely after cleaning. Clean the filter every two weeks or more often if necessary.
- Do not insert hands or other objects through the air inlet or outlet while the air conditioner is operating. It may result in electric shock.
- Do not drink the water drained from the air conditioner. It may result in serious health complications.
- Use a sturdy stool or ladder when you clean, maintain or repair the air conditioner at a height. Failure to do so may result in serious injury or product failure.
- Do not mix the batteries for the remote control with other types of batteries or mix new batteries with used batteries. Failure to do so may result in product failure.
- Do not recharge or disassemble the batteries. Failure to do so may result in explosion, fire or serious injury.
- Stop using the remote control if there is a battery fluid leak. If your cloth or skin is exposed to the battery fluid from a leak, wash it off with clean water. Failure to do so may result in serious injury.
- If you swallow the battery fluid from a leak, wash out the inside of your mouth thoroughly and then consult a doctor. Failure to do so may result in serious health complications.

TABLE OF CONTENTS

2 TIPS FOR SAVING ENERGY

3 IMPORTANT SAFETY INSTRUCTIONS

7 BEFORE USE

- 7 Components
- 8 Using the remote control
- 9 - Inserting batteries
- 9 - Installing the remote control holder

10 BASIC FUNCTIONS

- 10 Cooling your room
- 10 Heating your room
- 10 Removing humidity
- 11 Airing your room
- 11 Adjusting the fan speed
- 11 Adjusting the air flow direction
- 11 Setting the timer
- 11 - Setting the current time
- 12 - Turning on the air conditioner automatically at a set time
- 12 - Turning off the air conditioner automatically at a set time
- 12 - Canceling the timer setting
- 12 Setting sleep mode

13 ADVANCED FUNCTIONS

- 13 Changing room temperature quickly
- 13 Remove room moisture quickly
- 14 Indoor air purification
- 14 - Auto Clean operation
- 14 Auto operation
- 14 Auto Changeover operation
- 15 Energy saving cooling mode
- 15 Display screen brightness
- 15 Operating the air conditioner without the remote control
- 16 Restarting the air conditioner automatically

17 MAINTENANCE

- 18 Cleaning the Air filter
- 18 Cleaning the 3M filter

19 TROUBLESHOOTING

- 19 Self-diagnosis function
- 19 Before requesting service

BEFORE USE

Components

Indoor unit

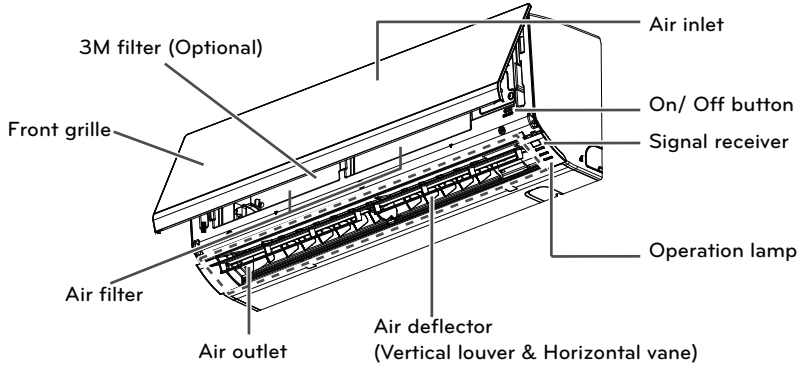

* The feature can be changed according a type of model.

! NOTE

The number of operation lamps and their locations may vary, depending on the model of the air conditioner.

Outdoor unit

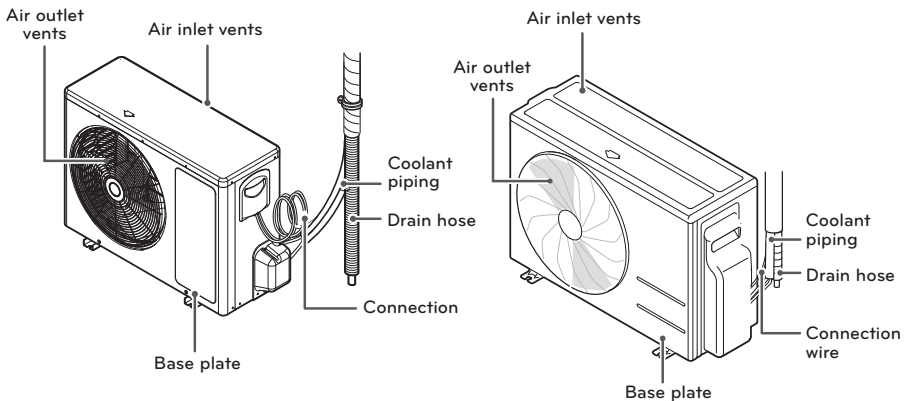

* The feature can be changed according a type of model.

Using the remote control

You can operate the air conditioner more conveniently with the remote control. You will find the buttons for the additional functions under the cover of the remote control.

Wireless remote control

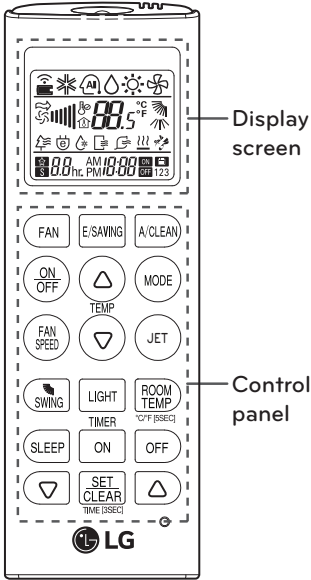

| Control panel | Display screen | Description |
|---------------|----------------|--|
| | | Fan button : Air come out from the indoor unit below to the room without air temperature change. |
| | | Sleep mode auto button* : Sets the sleep mode auto operation. |
| | | Temperature adjustment buttons : Adjusts the room temperature when cooling and heating. |
| | - | On/Off button : Turns the power on/off. |
| | | Indoor fan speed button : Adjusts the fan speed. |
| | | Operation mode selection button* : Selects the operation mode. Cooling operation (❄️) / Auto operation or auto changeover (🔄) / Dehumidifying operation (💧) / Heating operation (🔥) / Air circulation (🌀) |
| | | Jet cooling/heating button* : Warms up or cools down the indoor temperature within a short period of time. |
| | | Air flow direction button : Adjusts the air flow direction vertically. |
| | | Temperature display button : Displays the room temperature. Press for 5 sec, conversion °C / °F |
| | | Timer button : Sets the current time and the start / end time. |
| | | Navigation and functions button* : Adjusts the time and sets the special functions. : Auto clean / : Operates energy saving cooling |
| | - | Set/clear button : Sets or cancels functions. |
| | - | Reset button : Resets the remote control settings. |
| | - | LIGHT button : Adjusts the brightness of the indoor unit display. |

* Some functions may not be supported, depending on the model.

Inserting batteries

Insert batteries before using the remote control. The battery type used is AAA (1.5 V)

- 1 Remove the battery cover.

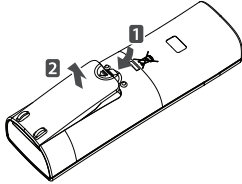

- 2 Insert the new batteries and make sure that the + and - terminals of the batteries are installed correctly.

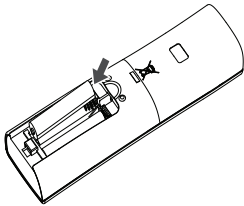

- 3 Reattach the battery cover.

! NOTE

If the display screen of the remote control starts to fade, replace the batteries.

Installing the remote control holder

Install the holder where there is no direct sunlight to protect the remote control.

- 1 Choose a safe and easily-accessible place.

- 2 Fix the holder by fastening the 2 screws firmly with a screwdriver.

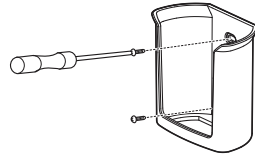

- 3 Slide the remote control into the holder.

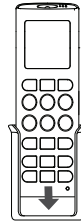

Operating method

Point the remote control towards the signal receiver at the bottom of the air conditioner to operate it.

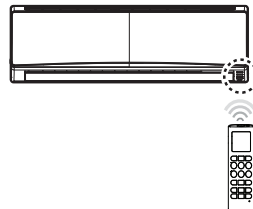



! NOTE

- The remote control may operate other electronic devices if pointed towards them. Make sure to point the remote control towards the signal receiver of the air conditioner.
- For proper operation, use a soft cloth to clean the signal transmitter and receiver.



BASIC FUNCTIONS

Cooling your room

(Cooling operation)

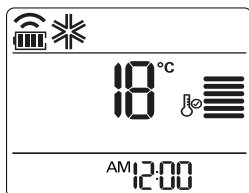

- 1 Press  to turn on the power.
- 2 Press  repeatedly to select the cooling operation.
- ❄️ is displayed on the display screen.





- 3 Press  or  to set the desired temperature.
- The temperature range is 18°C(64°F) – 30°C(86°F)

Heating your room

(Heating operation)

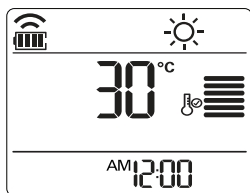
- 1 Press  to turn on the power.
- 2 Press  repeatedly to select the heating operation.
- ☀️ is displayed on the display screen.



- 3 Press  or  to set the desired temperature.
- The temperature range is 16°C(60°F) – 30°C(86°F)



! NOTE

Cooling-only models do not support this function.

Removing humidity

(Dehumidifying operation)

This mode removes excess moisture from an environment with high humidity or in the rainy season, in order to prevent mold from setting in. This mode adjusts the room temperature and the fan speed automatically to maintain the optimal level of humidity.

- 1 Press  to turn on the power.
- 2 Press  repeatedly to select the dehumidifying operation.
- 💧 is displayed on the display screen.

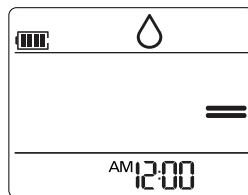



! NOTE

- In this mode you cannot adjust the room temperature, as it is adjusted automatically. Also, the room temperature is not displayed on the display screen.

Airing your room (Air Circulation operation)



This mode only circulates the indoor air without changing the room temperature. The cooling lamp lights up in air circulation mode.

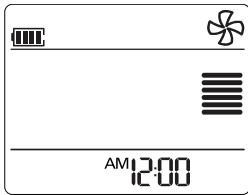



- 1 Press  to turn on the power.
- 2 Press  to select the air circulation operation.
 -  is displayed on the display screen.





- 3 Press  to adjust the fan speed.

Adjusting the fan speed

- 1 Press  repeatedly to adjust the fan speed.
 - Select  if you want natural air. The fan speed adjusts automatically.

| Remark | Speed |
|---|--------------|
|  | High |
|  | Medium |
|  | Low |
|  | Natural Wind |

Adjusting the air flow direction

- 1 To adjust the direction of the air flow horizontally, press  repeatedly and select the desired direction.
 - Select  to adjust the direction of the air flow automatically.

! NOTE

- Adjusting the air flow direction vertically may not be supported, depending on the model.
- Adjusting the air deflector arbitrarily may cause product failure.
- If you restart the air conditioner, it starts to operate with the previously set direction of air flow, so the air deflector may not match the icon displayed on the remote control. When this occurs, press  to adjust the direction of the air flow again.

Setting the timer

You can use the timer function to save energy and to use the air conditioner more efficiently.

Setting the current time

- 1 Press  and hold it for longer than 3 seconds.
 - The AM/PM icon flickers at the bottom of the display screen.

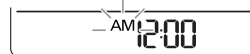

- 2 Press or to select the minutes.
- 3 Press to finish.

Turning on the air conditioner automatically at a set time

- 1 Press .
 - The icon below flickers at the bottom of the display screen.

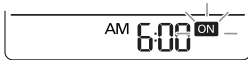

- 2 Press or to select the minutes.
- 3 Press to finish.

! NOTE

After setting the time, current time will be displayed.

Turning off the air conditioner automatically at a set time

- 1 Press .
 - The icon below flickers at the bottom of the display screen.

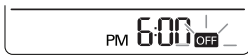

- 2 Press or to select the minutes.
- 3 Press to finish.

! NOTE

After setting the time, current time will be displayed.

Canceling the timer setting

- 1 Press .
- 2 Press or to select the timer setting to cancel.
- 3 Press .
 - To cancel all timer settings, press .

Setting sleep mode

Use the sleep mode to turn off the air conditioner automatically when you go to sleep.

- 1 Press to turn on the power.
- 2 Press .
- 3 Press or to select the hour (up to 7 hours).
- 4 Press to finish.
 - is displayed on the display screen in sleep mode.

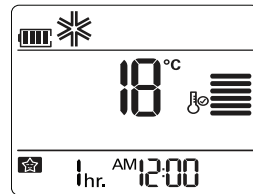

! NOTE



In the Cooling and Dehumidifying modes, the temperature increases by 1°C after 30 minutes and by a further 1°C after another 30 minutes for a more comfortable sleep. The temperature increases with up to 2°C from the preset temperature.

ADVANCED FUNCTIONS

The air conditioner offers some additional advanced functions.

Changing room temperature quickly (Jet Cool/Heat operation)

This mode allows you to cool indoor air quickly in summer or warm it quickly in winter.

- 1 Press  to turn on the power.
- 2 Press .

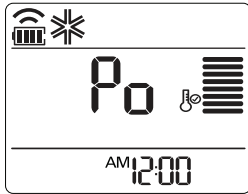



- In jet cooling mode, strong air blows out at a temperature of 18°C for 30 minutes.
- In jet heating mode, strong air blows out at a temperature of 30°C for 30 minutes.

! NOTE

- In Air Circulation, Auto, or Auto Changeover mode, this function cannot be used.
- This function may not be supported, depending on the model.

Remove room moisture quickly (Jet Dry)

This mode allows you to remove a large amount of indoor moisture.

- 1 Press  to turn on the power.
- 2 Press .

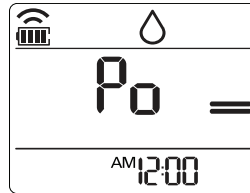

- In this mode, Indoor fan can be stopped for a few minutes.
- You can not use this function in Heating Operation and Auto Changeover Operation.



! NOTE

- In this mode you cannot adjust the room temperature, as it is adjusted automatically. Also, the room temperature is not displayed on the display screen.
- In this mode for a long time, you can feel the cold.
(If you feel the cold, change to Dehumidifying operation.)

Indoor air purification

Auto Clean operation

In the cooling and dehumidifying operations, moisture is generated inside the indoor unit. Use the auto cleaning function to remove such moisture.

- 1 Press  to turn on the power.
- 2 Press .
 -  is displayed on the display screen.

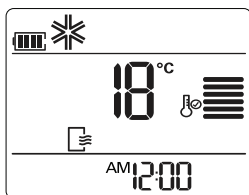

- If you turn off the power, the fan operates for 30 minutes and cleans the inside of the indoor unit.





! NOTE

Some buttons cannot be used while the auto cleaning function is in operation.

Auto operation (Artificial intelligence)

Cooling-only models

In this mode, the fan speed and the temperature adjust automatically, based on the room temperature.

- 1 Press  to turn on the power.
- 2 Press  repeatedly to select auto operation.
- 3 Press  or  to select the desired operation code if the temperature is higher or lower than the desired temperature.

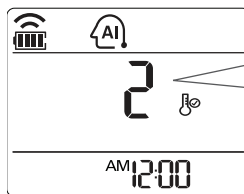



| Code | Description |
|------|---------------------------|
| 2 | Cool |
| 1 | Cool slightly |
| 0 | Maintain room temperature |
| -1 | Heat slightly |
| -2 | Heat |

! NOTE



- In this mode, you cannot adjust the fan speed, but you can set the air deflector to rotate automatically.
- This function may not be supported, depending on the model.

Auto Changeover operation

This mode changes the operation mode automatically to maintain the set temperature at $\pm 2^{\circ}\text{C}$

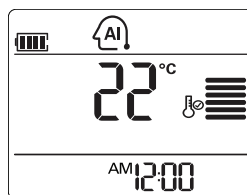
- 1 Press  to turn on the power.
- 2 Press  repeatedly to select the auto changeover operation.
 -  is displayed on the display screen.







- 3 Press  or  to set the desired temperature.
 - The temperature range is 18°C(64°F) – 30°C(86°F)
- 4 Press  repeatedly to select the fan speed.

! NOTE

This function may not be supported, depending on the model.

Energy saving cooling mode

This mode minimizes power consumption during cooling and increases the set temperature to the optimal level for a more comfortable environment.

- 1 Press  to turn the power on.
- 2 Press  repeatedly to select the cooling operation.
- 3 Press .
 -  is displayed on the display screen.

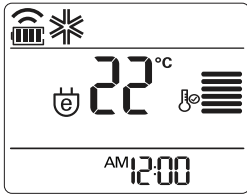

! NOTE

This function may not be supported, depending on the model.

Display screen brightness

You can adjust the brightness of the indoor unit display screen.

- 1 Press  turn on/off the Display screen.

! NOTE

This function may not be supported, depending on the model.

Operating the air conditioner without the remote control

You can use the On/Off button of the indoor unit to operate the air conditioner when the remote control is unavailable. However, the fan speed is set to high.

- 1 Open the front cover.
 - Lift up both sides of the cover slightly.

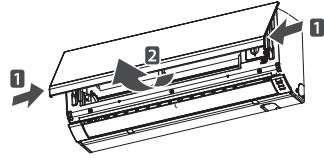

* The feature can be changed according a type of model.

- 2 Press the On/Off button.

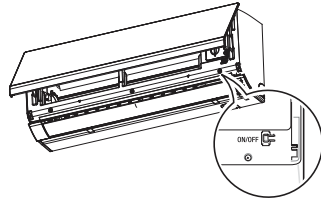

* The feature can be changed according a type of model.

- For cooling and heating models, the operation mode changes, depending on the room temperature.

| Room temp. | Set temp. | Operation mode |
|---------------------------|-----------|-------------------------|
| Below 21°C | 24°C | Heating operation |
| Above 21°C and below 24°C | 23°C | Dehumidifying operation |
| Above 24°C | 22°C | Cooling operation |

- For cooling-only models, the temperature is set to 22°C

Restarting the air conditioner automatically

When the air conditioner is turned on again after a power failure, this function restores the previous settings. This function is a factory default setting.

Disabling auto restart

- 1 Open the front cover.
 - Lift up both sides of the cover slightly.

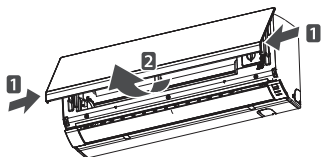

* The feature can be changed according a type of model.

- 2 Press the On/Off button and hold it for 6 seconds.
 - The unit will beep twice and the lamp will blink 6 times.

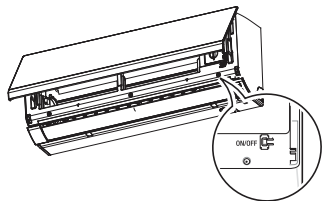

* The feature can be changed according a type of model.

- To re-enable the function, press the On/Off button and hold it for 6 seconds. The unit will beep twice and the blue lamp will blink 4 times.

! NOTE

If you press and hold the On/Off button for 3 – 5 seconds instead of 6 seconds, the unit will switch to the test operation. In the test operation, the unit blows out strong air for cooling for 18 minutes and then returns to the factory default settings.

MAINTENANCE

Clean the product regularly to maintain optimal performance and to prevent possible breakdown.

* This may not be provided, depending on the model.

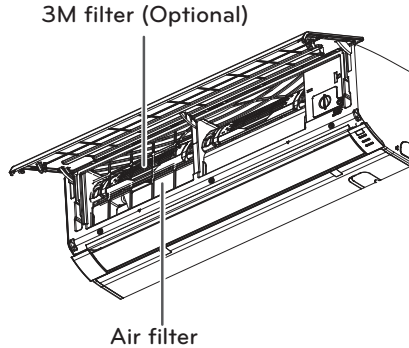

* The feature can be changed according a type of model.

| Item | Cleaning interval | Cleaning method |
|---------------------|-------------------|--|
| Air filter | 2 weeks | See "Cleaning the Air filter." |
| 3M filter | 1 months | See "Cleaning the 3M filter" |
| Indoor unit surface | Regularly | Use a soft, dry cloth. Do not use bleach or abrasives. |
| Outdoor unit | Regularly | Use steam to clean the heat exchanger coils and the panel vents (consult with technician). |

⚠ CAUTION

- Turn off the power and unplug the power cord before you perform any maintenance; otherwise it may cause electric shock.
- Never use water that is hotter than 40°C when you clean the filters. It may cause deformation or discoloration.
- Never use volatile substances when you clean the filters. They may damage the surface of the product.
- Do not washed the 3M filter with water, because the filter can be damaged.

! NOTE

- The location and shape of the filters may differ, depending on the model.
- Make sure to clean the heat exchanger coils of the outdoor unit regularly, as dirt collected in the coils may decrease the operational efficiency or increase energy costs.

Cleaning the Air filter

Clean the Air filter once every 2 weeks or more if necessary.

- 1 Turn off the power and unplug the power cord.
- 2 Open the front cover.
 - Lift up both sides of the cover slightly.

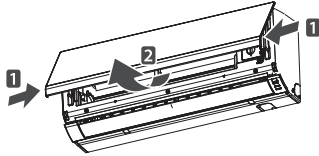

* The feature can be changed according a type of model.

- 3 Hold the knob of the Air filter, lift it up slightly and remove it from the unit.

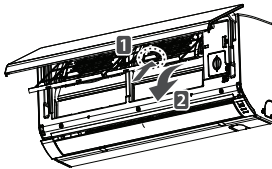

* The feature can be changed according a type of model.

- 4 Clean the filter with a vacuum cleaner or with warm water.
 - If dirt is difficult to remove, wash the filter in lukewarm water with detergent.
- 5 Dry the filter in the shade.

Cleaning the 3M filter

- 1 Turn off the power and unplug the power cord.
- 2 Open the front cover and remove the Air filter (see "Cleaning the Air filter.").
- 3 Pull out the 3M filter.

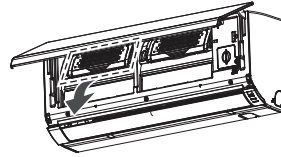

* The feature can be changed according a type of model.

- 4 Use a vacuum cleaner to remove dirt, Do not wash the 3M filter with water, because the filter can be damaged.

! NOTE

The location and shape of the filters may differ, depending on the model.

! NOTE

- The location of the filters may differ, depending on the model.
- We suggest changing the 3M filter every 6 months.

TROUBLESHOOTING

Self-diagnosis function

This product has a built-in self-diagnosis function. If an error occurs, the lamp of the indoor unit will blink in 2 second intervals. If this occurs, contact your local dealer or service center.

Before requesting service

Please check the following before you contact the service center. If the problem persists, contact your local service center.

| Problem | Possible causes | Corrective action |
|--|--|---|
| There is a burning smell and a strange sound coming from the unit. | | Turn off the air conditioner, unplug the power cord and contact the service center. |
| Water leaks from the indoor unit even when the humidity level is low. | | |
| The power cord is damaged or generating excessive heat. | | |
| A switch, a circuit breaker (safety, ground) or a fuse is not operated properly. | | |
| The air conditioner does not work. | The air conditioner is unplugged. | Check whether the power cord is plugged into the outlet. |
| | A fuse is blown or the power supply is blocked. | Replace the fuse or check if the circuit breaker has tripped. |
| | A power failure has occurred. | Turn off the air conditioner when a power failure occurs. When the power is restored, wait 3 minutes, and then turn on the air conditioner. |
| | The voltage is too high or too low. | Check if the circuit breaker has tripped. |
| | The air conditioner turned off automatically at a preset time. | Press the power button again. |

| Problem | Possible causes | Corrective action |
|---|---|--|
| The air conditioner does not generate cool air. | Air is not circulating properly. | Make sure that there are no curtains, blinds or furniture blocking the front of the air conditioner. |
| | The Air filter is dirty. | Clean the Air filter once every 2 weeks. See "Cleaning the Air filter" for more information. |
| | The room temperature is too high. | In summer, it may take some time to cool indoor air. In this case, select the jet cool operation to cool indoor air quickly. |
| | Cold air is escaping from the room. | Make sure that no cold air is escaping through ventilation points in the room. |
| | The desired temperature is higher than the set temperature. | Set the desired temperature to a level lower than the current temperature. |
| | There is a heating source nearby. | Avoid using a heat generator such as an electric oven or a gas burner while the air conditioner is in operation. |
| | Air circulation operation is selected. | In the air circulation operation, air blows from the air conditioner without cooling or heating the indoor air. Switch the operation mode to the cooling operation. |
| It is not possible to adjust the fan speed. | The auto operation, jet operation or dehumidifying operation is selected. | In some operation modes, such as the jet or dehumidifying operation modes, you cannot adjust the fan speed. Select an operation mode in which you can adjust the fan speed. |
| It is not possible to adjust the temperature. | The air circulation operation or jet operation is selected. | In some operation modes, such as the air circulation or jet operation mode, you cannot adjust the temperature. Select an operation mode in which you can adjust the temperature. |

| Model | Voltage | Frequency | Cooling | | Heating | |
|---------|---------|-----------|--------------------------------|-------------------------------|--------------------------------|-------------------------------|
| | | | Power | Current | Power | Current |
| VR182HE | 220 V~ | 60 Hz | NOR. 1 560 W / MAX. 1 750 W | NOR. 7.46 A / MAX. 8.37 A | NOR. 1 540 W / MAX. 1 900 W | NOR. 7.37 A / MAX. 9.09 A |
| VR242HE | 220 V~ | 60 Hz | NOR. 2 010 W / MAX. 2 420 W | NOR. 9.62 A / MAX. 11.58 A | NOR. 1 785 W / MAX. 2 500 W | NOR. 8.54 A / MAX. 11.96 A |

MANUAL DEL PROPIETARIO

AIRE ACONDICIONADO

Por favor lea este manual detenidamente antes de utilizar su equipo y guárdelo para consultas futuras.

TIPO : MONTADO EN LA PARED INVERTER

MODELOS

UNIDAD EVAPORADORA

VR182HE NCO

VR242HE NCO

UNIDAD CONDENSADORA

VR182HE UCO

VR242HE UCO

CONSEJOS PARA AHORRAR ENERGÍA

Estos consejos le ayudarán a reducir el consumo de energía cuando utilice el aire acondicionado. Podrá utilizar el aparato de aire acondicionado de forma eficiente siguiendo estas instrucciones:

- No enfríe excesivamente los espacios. Puede ser nocivo para su salud y consumirá más electricidad.
- Evite el paso de la luz solar con persianas o cortinas cuando esté utilizando el aire acondicionado.
- Mantenga las puertas y ventanas bien cerradas mientras tenga en funcionamiento el aire acondicionado.
- Ajuste la dirección del flujo de aire vertical u horizontalmente para que circule el aire en el interior.
- Aumente la velocidad del ventilador para enfriar o calentar el aire interior con rapidez y en periodo corto de tiempo.
- Abra las ventanas con regularidad para ventilar, porque la calidad del aire interior puede deteriorarse si se utiliza el aire acondicionado durante muchas horas.
- Limpie el Filtro de aire una vez cada dos semanas. El polvo y las impurezas recogidas en el Filtro de aire puede bloquear el flujo de aire o debilitar las funciones de refrigeración / deshumidificación.

Este aparato no se destina para utilizarse por personas (incluyendo niños) cuyas capacidades físicas, sensoriales o mentales sean diferentes o estén reducidas, o carezcan de experiencia o conocimiento, a menos que dichas personas reciban una supervisión o capacitación para el funcionamiento del aparato por una persona responsable de su seguridad.

Los niños deben supervisarse para asegurar que ellos no empleen los aparatos como juguete.

- **ADVERTENCIA** : Antes de acceder a las terminales, todos los circuitos de alimentación deben desconectarse.
- **ADVERTENCIA** : Deben incorporarse medios de desconexión a la instalación fija de acuerdo con las reglas de instalación.
- **ADVERTENCIA** : Este aparato no es accesible al público en general.
- **ADVERTENCIA** : El aparato debe instalarse de acuerdo a las regulaciones nacionales para instalaciones eléctricas.

Como referencia

Grape el justificante de compra en esta página, ya que será su prueba de compra para la garantía. Escriba aquí el número de modelo y el número de serie:

Número de modelo: _____

Número de serie: _____

Los encontrará en una etiqueta en el lateral de cada unidad.

Nombre del distribuidor: _____

Fecha de compra: _____

INSTRUCCIONES DE SEGURIDAD IMPORTANTES

LEA TODAS LAS INSTRUCCIONES ANTES DE UTILIZAR EL APARATO

Cumpla con las siguientes precauciones para evitar situaciones de peligro y garantizar un funcionamiento óptimo de su producto.

ADVERTENCIA

Puede sufrir lesiones de gravedad o mortales si ignora las instrucciones

PRECAUCIÓN

Puede sufrir lesiones menores o dañar el producto si ignora las instrucciones

ADVERTENCIA

- Las instalaciones o reparaciones realizadas por personas no cualificadas pueden dar lugar a peligros para usted y otras personas.
- Aparato deberá ser instalado de acuerdo con las normas nacionales de cableado.
- Si el cable de alimentación está dañado, deberá ser sustituido por el fabricante, su agente de servicio o personal con la cualificación necesaria para evitar peligros.
- La información de este manual está dirigida a personal técnico cualificado, familiarizado con los procedimientos de seguridad y equipado con las herramientas e instrumentos de prueba adecuados.
- Lea detenidamente y cumpla con todas las instrucciones de este manual. De lo contrario, el aparato podría no funcionar correctamente, o producirse lesiones graves o mortales y daños materiales.
- Cuando el cable de alimentación debe ser sustituido, trabajos de sustitución se llevara a cabo únicamente por personal autorizado utilizando únicamente piezas de repuesto originales.

Instalación

- Utilice un disyuntor y un fusible estándar que cumplan con la clasificación del aparato de aire acondicionado. En caso contrario, podría haber peligro de descargas eléctricas o fallos del aparato.
- Póngase en contacto con un servicio técnico autorizado para la instalación o cambio de ubicación del aparato de aire acondicionado. En caso contrario, podría haber peligro de lesiones graves o fallos del aparato.
- Utilice un enchufe y una toma con conexión a tierra. En caso contrario, podría haber peligro de descargas eléctricas o fallos del aparato.
- Instale correctamente el panel y la tapa de la caja de control. En caso contrario, podría haber peligro de descargas eléctricas o incendio.
- Instale una toma eléctrica y un disyuntor dedicados antes de utilizar el aparato de aire acondicionado. En caso contrario, podría haber peligro de descargas eléctricas o fallos del aparato.
- Utilice un disyuntor y un fusible estándar que cumplan con la clasificación del aparato de aire acondicionado. En caso contrario, podría haber peligro de descargas eléctricas o fallos del aparato.
- Si el cordón de alimentación es dañado este debe ser reemplazo por el fabricante o su agente de servicio autorizado para evitar riesgos.
- Tenga cuidado al desembalar o instalar el aparato de aire acondicionado. En caso contrario, podría haber peligro de lesiones graves o fallos del aparato.
- No instale el aparato de aire acondicionado sobre una superficie inestable, porque podría caerse. Podrían producirse lesiones graves o mortales o dañarse el producto.
- Utilice gas ininflamable (nitrogeno) para inspeccionar las fugas y purgar el aire; si utiliza aire comprimido o gas inflamable podría producirse un incendio o una explosión.

Funcionamiento

- No deje el aire acondicionado en funcionamiento durante un tiempo prolongado si la humedad es muy alta o si se ha dejado abierta una puerta o una ventana. En caso contrario, podría dañarse el producto.
- Asegúrese de que el cable de alimentación no esté tenso o dañado con el aire acondicionado en funcionamiento. En caso contrario, podría haber peligro de incendio, descargas eléctricas o fallos del aparato.
- No coloque ningún objeto sobre el cable de alimentación eléctrica. Podría sufrir una descarga eléctrica o dañarse el aparato.
- No encienda o apague el aire acondicionado conectando o desconectando el enchufe. Podría causar un incendio o descargas eléctricas.
- No toque, utilice ni repare el aparato de aire acondicionado con las manos mojadas. Podría sufrir una descarga eléctrica o dañarse el aparato.
- No coloque un calefactor cualquier otro aparato de calefacción cerca del cable de alimentación. Podría causar un incendio, descargas eléctricas o dañarse el aparato.
- No permita que entre agua el interior del aparato de aire acondicionado. Podría causar una explosión o un incendio.
- No deje sustancias inflamables, como gasolina, benceno o disolvente cerca del aparato de aire acondicionado. Podría causar una explosión o un incendio.
- No utilice el aire acondicionado durante periodos prolongados de tiempo en un lugar pequeño sin ventilación. Ventile el espacio con regularidad. En caso contrario, podría haber peligro de descargas eléctricas o incendio.
- Cuando haya una fuga de gas, ventile la habitación antes de utilizar el aire acondicionado de nuevo. En caso contrario, podría haber peligro de descargas eléctricas o incendio.
- Desconecte el enchufe si observa algún ruido, olor o humo provenientes del aparato de aire acondicionado. En caso contrario, podría haber peligro de descargas eléctricas o incendio.
- Deje de utilizar el aire acondicionado y cierre las ventanas si se produce una tormenta o huracán. Si es posible, retire el aparato de la ventana antes de la llegada del huracán.
- No toque el filtro electrostático tras abrir la rejilla delantera. En caso contrario, podría haber peligro de descargas eléctricas o fallos del aparato.
- Póngase en contacto con un servicio técnico autorizado si el aparato de aire acondicionado ha quedado sumergido en agua a causa de unas inundaciones. En caso contrario, podría haber peligro de descargas eléctricas o incendio.
- Tenga cuidado y evita que se introduzca agua en el producto.
- Asegúrese de ventilar la estancia correctamente cuando se utilicen este aparato de aire acondicionado y un aparato calefactor al mismo tiempo. En caso contrario, podría haber peligro de incendio, lesiones graves o fallos del aparato.
- Antes de limpiar o reparar el aparato de aire acondicionado, apáguelo y desconéctelo de la red. En caso contrario, podría haber peligro de incendio, lesiones graves o mortales o fallos del aparato.
- Desenchufe el aparato de aire acondicionado de la red cuando no vaya a utilizarlo durante un periodo de tiempo prolongado. En caso contrario, podría dañarse el producto.
- No coloque ningún objeto sobre el aparato de aire acondicionado. Podrían producirse fallos de funcionamiento.
- Para una limpieza interna, contacte con un centro de servicios autorizado o un revendedor. No utilice detergentes abrasivos que puedan corroer o dañar la unidad. Los detergentes abrasivos pueden igualmente generar un fallo del producto, incendio, o descarga.



PRECAUCIÓN

Instalación

- Compruebe que no haya ninguna fuga de refrigerante tras la instalación o reparación del aparato. En caso contrario, podría dañarse el producto.
- Instale la manguera de desagüe correctamente, para que se descargue con facilidad el agua condensada. En caso contrario, podría dañarse el producto.
- Mantenga el nivel incluso durante la instalación del producto.
- Instale el aparato de aire acondicionado donde el ruido de la unidad de exterior o la salida de gas no molesten a sus vecinos. En caso contrario, podría producirse algún conflicto con los vecinos.
- El transporte del equipo deberá ser realizado al menos por dos personas o en una carretilla elevadora. Podría sufrir lesiones de gravedad.
- No instale el producto donde esté expuesto directamente al viento del mar (sal). Podrían producirse fallos de funcionamiento.

Funcionamiento

- No exponga directamente a las personas, animales o plantas al aire frío o caliente del aire acondicionado. Podría sufrir lesiones de gravedad.
- No utilice el producto para fines especiales, como conservación de alimentos, obra de arte, etc. Se trata de un aparato de aire acondicionado doméstico, no un sistema de refrigeración de precisión. Podría sufrir lesiones mortales o causar un incendio o descargas eléctricas.
- No bloquee la entrada o la salida de aire. Podría producirse una explosión o fallos de funcionamiento.
- No utilice productos de limpieza agresivos o disolventes sobre el aparato de aire acondicionado, ni pulverice agua. Utilice un trapo suave. Podrían producirse lesiones graves o fallos del producto.
- No toque las partes metálicas del aparato de aire acondicionado cuando retire el Filtro de aire. Podrían producirse lesiones graves o fallos del producto.
- No coloque ningún objeto sobre el aparato de aire acondicionado. Podrían producirse fallos de funcionamiento.
- Coloque el filtro correctamente tras la limpieza. Limpie el filtro cada dos semanas o con mayor frecuencia, si es necesario.
- No introduzca las manos u otros objetos a través de la entrada de aire con el aire acondicionado en funcionamiento. Puede causar una descarga eléctrica.
- No beba el agua expulsada del desagüe de un aparato de aire acondicionado. Podría suponer un peligro grave para su salud.
- Utilice una banqueta resistente o una escalera para la limpieza, mantenimiento o reparación de un aparato de aire acondicionado en altura. En caso contrario, podría haber peligro de lesiones graves o fallos del aparato.
- No mezcle las pilas del mando a distancia con otros tipos de pilas, ni mezcle pilas nuevas y usadas. En caso contrario, podría dañarse el producto.
- No recargue ni desmonte las pilas. En caso contrario, podría haber peligro de explosión, incendio o lesiones graves.
- Deje de usar el mando a distancia si hay fugas en alguna de las pilas. Si la ropa o la piel entran en contacto con el líquido de la pila, lávelas con agua limpia. En caso contrario, podría haber peligro de lesiones graves.
- Si ingiere líquido de una pila con una fuga, lave el interior de la boca con agua abundante y acuda a un médico. En caso contrario, podría ser peligroso para su salud.

ÍNDICE

2 CONSEJOS PARA AHORRAR ENERGÍA

3 INSTRUCCIONES DE SEGURIDAD IMPORTANTES

7 ANTES DEL USO

- 7 Componentes
- 8 Utilización del mando a distancia
- 9 Colocación de las pilas
- 9 Instalación del soporte del mando a distancia

10 FUNCIONES BÁSICAS

- 10 Enfriamiento de la habitación
- 10 Riscaldamento della vostra stanza
- 10 Eliminación de la humedad
- 11 Aireación de la habitación
- 11 Ajuste de la velocidad del ventilador
- 11 Ajuste de la dirección de flujo de aire
- 11 Ajuste del temporizador
- 11 Setting the current time
- 12 Encendido automático del aire acondicionado a una hora programada
- 12 Apagado automático del aire acondicionado a una hora programada
- 12 Cancelación de la función de temporizador
- 12 Ajuste del modo de apagado automático (Sleep)

13 FUNCIONES AVANZADAS

- 13 Cambio rápida de la temperatura de la habitación
- 13 Remueve la humedad rápidamente
- 14 Purificación del aire interior
- 14 - Funcionamiento de limpieza automática Auto Clean
- 14 Funcionamiento automático
- 14 Cambio automático
- 15 Modo de refrigeración con ahorro de energía
- 15 Brillo de la pantalla
- 15 Utilización del aire acondicionado sin el mando a distancia
- 16 Reinicio automático del aparato de aire acondicionado

17 MANTENIMIENTO

- 18 Limpieza del Filtro de aire
- 18 Limpiar el Filtro 3M

19 SOLUCIÓN DE PROBLEMAS

- 19 Función de autodiagnóstico
- 19 Antes de solicitar asistencia técnica

ANTES DEL USO

Componentes

Unidades de interior

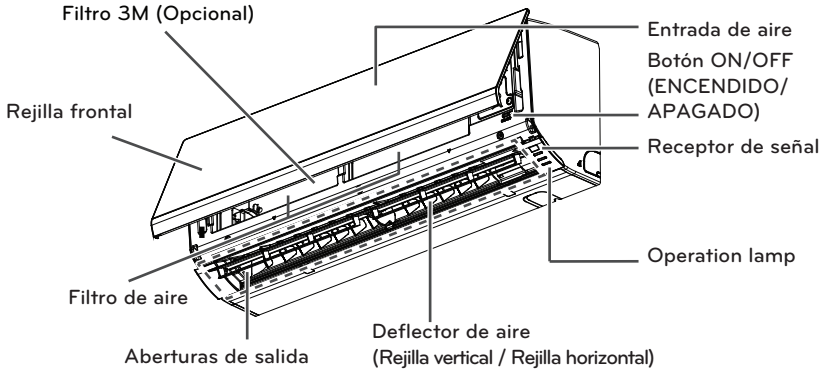

* La placa puede cambiar dependiendo del tipo de modelo.

! NOTA

El número de luces de funcionamiento y su ubicación puede variar, dependiendo del modelo del aparato.

Unidad exterior

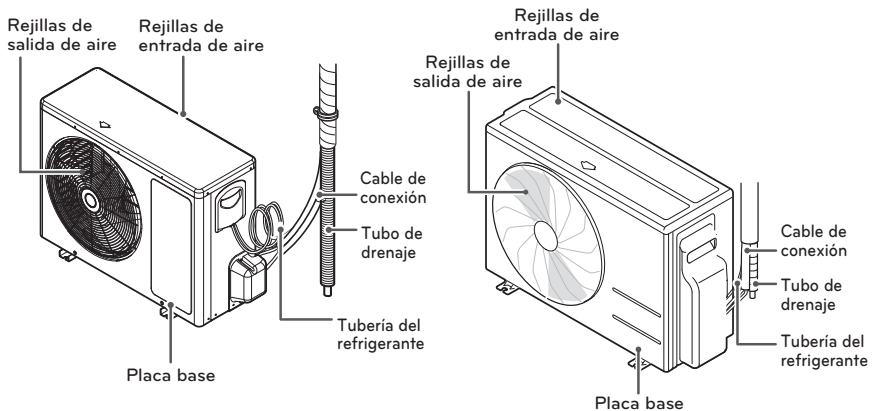

* La placa puede cambiar dependiendo del tipo de modelo.

Utilización del mando a distancia

Puede utilizar el aire acondicionado de forma más cómoda con el mando a distancia.

Encontrará los botones para las funciones adicionales bajo la tapa del mando a distancia.

Mando a distancia inalámbrico

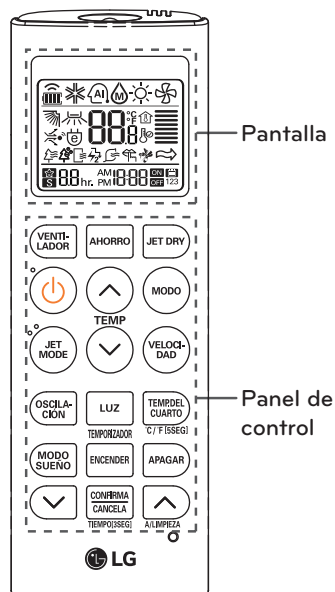

| Panel de control | Pantalla | Descripción |
|------------------|----------|--|
| | | BOTÓN DE CIRCULACIÓN DE AIRE: Utilizado para hacer circular el aire del cuarto sin enfriarlo ni calentarlo. |
| | | Botón de modo Sleep (apagado automático)*: Ajusta el funcionamiento del modo de apagado automático. |
| | | Botones de ajuste de temperatura: Ajuste la temperatura de la habitación durante el funcionamiento de calor o frío. |
| | - | Botón On/Off: Enciende/apaga el aparato. |
| | | Botón de velocidad del ventilador interior: Ajusta la velocidad del ventilador. |
| | | Botón de selección de modo de funcionamiento*: Selecciona el modo de funcionamiento. Funcionamiento de refrigeración (❄️) / Funcionamiento automático o cambio automático (🔄) / Funcionamiento de deshumidificación (💧) / Funcionamiento de calefacción (🔥) |
| | | Botón de Jet cool/calefacción*: Aumenta o reduce la temperatura interior en un periodo de tiempo corto. |
| | | JET DRY* : Remueve una gran cantidad de humedad de la habitación. (comparado con la operación de calefacción). |
| | | BOTÓN CHAOS SWING: Utilizado para iniciar o cesar el movimiento de las palas y configurar la dirección arriba/abajo deseada del flujo de aire. |
| | | Botón de visualización de temperatura: Muestra la temperatura de la habitación. También cambia la unidad de °C a °F si se pulsa durante 5 segundos. |
| | | Botón del temporizador: Sirve para introducir la hora actual y la hora de puesta en marcha /parada. |
| | | Botón de navegación y funciones*: Ajusta la hora y las funciones especiales. : Limpieza automática / : Acciona el modo de refrigeración de ahorro de energía |
| | - | Botón Set/clear: Ajusta o cancela funciones. |
| | - | Botón Reset : Pone a cero los ajustes del aparato de aire acondicionado. |
| | - | Botón de luz : Ajusta el brillo de la pantalla de la unidad de interior |

* Algunas funciones pueden no estar disponibles, dependiendo del modelo.

Colocación de las pilas

Introduzca las pilas antes de utilizar el mando a distancia.

Su utilizan pilas de tipo AAA (1,5 Vcc)

1 Retire la tapa de las pilas.

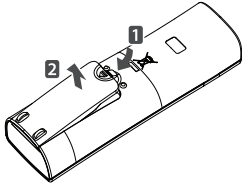

2 Introduzca las pilas nuevas asegurándose + de - respetar la polaridad.

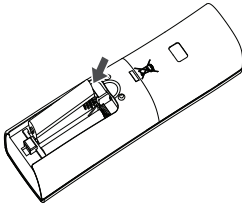

3 Vuelva a colocar la tapa de las pilas.

! NOTA

Si la pantalla del mando a distancia comienza a perder intensidad, cambie las pilas.

Instalación del soporte del mando a distancia

Para proteger el mando a distancia, instale el soporte alejado de la luz solar directa.

1 Elija una localización segura y de fácil acceso.

2 Fije el soporte apretando los 2 tornillos con un destornillador.

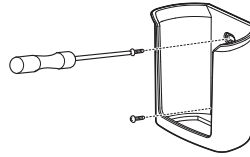

3 Deslice el mando a distancia en el soporte.

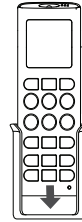

Método de uso

Dirija el mando a distancia hacia el receptor de señal de la parte inferior del aparato de aire acondicionado para hacerlo funcionar.

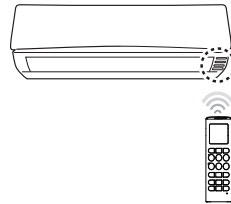



! NOTA



- El mando a distancia puede accionar otros aparatos si se dirige hacia ellos. Asegúrese de dirigir el mando a distancia hacia el receptor de señal del aparato de aire acondicionado.
- Para un funcionamiento correcto, utilice un trapo suave para el limpiar el transmisor de señal y el receptor.

FUNCIONES BÁSICAS

Enfriamiento de la habitación (Funcionamiento de refrigeración)

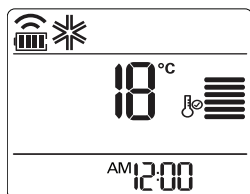

- 1 Pulse  para encender el aparato.
- 2 Pulse  repetidamente para seleccionar la función de refrigeración.
- Se muestra  en la pantalla.





- 3 Pulse  o  para seleccionar la temperatura deseada.
- La temperatura puede seleccionarse entre 18°C(64°F) y 30°C(86°F)

Riscaldamento della vostra stanza

(Uso di Riscaldamento)

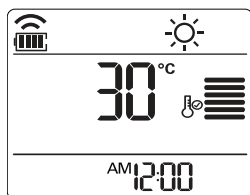
- 1 Pulse  para encender el aparato.
- 2 Premere  ripetutamente per selezionare l'uso di Riscaldamento.
- Se muestra  en la pantalla.





- 3 Pulse  o  para seleccionar la temperatura deseada.
- La temperatura puede seleccionarse entre 16°C(60°F) y 30°C(86°F)

! NOTA

Los modelos de sólo refrigeración no son compatibles con esta función.

Eliminación de la humedad (Funcionamiento de deshumidificación)

Este modo elimina el exceso de humedad del entorno o en temporada de lluvias, para evitar la aparición de moho. Este modo ajusta la temperatura de la habitación y la velocidad del ventilador automáticamente para mantener un nivel óptimo de humedad.

- 1 Pulse  para encender el aparato.
- 2 Pulse  repetidamente para seleccionar el funcionamiento de deshumidificación
- Se muestra  en la pantalla.

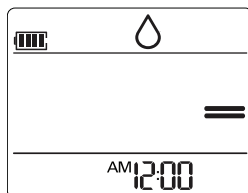

! NOTA

- En este modo no se puede ajustar la temperatura de la habitación, se hace automáticamente. Además, no se muestra la temperatura de la habitación en la pantalla.

Aireación de la habitación (Funcionamiento de circulación de aire)

Este modo sólo hace circular el aire interior sin cambiar la temperatura de la habitación. En el modo de circulación se ilumina el indicador de refrigeración.

- 1 Pulse para encender el aparato.
- 2 Pulse para seleccionar el funcionamiento de circulación de aire.
 - Se muestra en la pantalla.

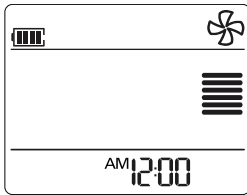

- 3 Pulse para ajustar la velocidad del ventilador.

Ajuste de la velocidad del ventilador

- 1 Pulse repetidamente para ajustar la velocidad del ventilador.
 - Seleccione si desea aire natural. La velocidad del ventilador se ajusta automáticamente.

| Observación | Acelerar |
|-------------|----------------|
| | Alto |
| | Medio |
| | Bajo |
| | Viento Natural |

Ajuste de la dirección de flujo de aire

- 1 Para ajustar la dirección del aire horizontalmente, pulse repetidamente y seleccione la dirección deseada.
 - Seleccione para ajustar automáticamente la dirección del flujo de aire.

! NOTA

- El ajuste de la dirección vertical del flujo de aire puede no ser posible, dependiendo del modelo.
- El ajuste arbitrario del deflector puede causar fallos de funcionamiento.
- Si reinicia el aire acondicionado, comenzará a funcionar con la dirección de flujo de aire ajustada anteriormente; por esta razón, la posición del deflector de aire podría no corresponderse con el icono del mando a distancia. Cuando esto ocurra, pulse para ajustar de nuevo la dirección del aire.

Ajuste del temporizador

Puede utilizar la función de temporizador para ahorrar energía y utilizar el aparato de aire acondicionado con más eficacia.

Setting the current time

- 1 Mantenga pulsado durante más de 3 segundos.
 - Comenzará a parpadear el icono de la AM/PM en la parte inferior de la pantalla.



- 2 Pulse o para seleccionar los minutos.
- 3 Pulse para terminar.

Encendido automático del aire acondicionado a una hora programada

- 1 Pulse .
 - Comenzará a parpadear el icono de la parte inferior de la pantalla.

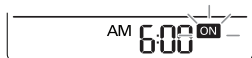

- 2 Pulse o para seleccionar los minutos.
- 3 Pulse para terminar.

Apagado automático del aire acondicionado a una hora programada

- 1 Pulse .
 - Comenzará a parpadear el icono de la parte inferior de la pantalla.

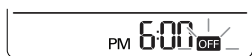

- 2 Pulse o para seleccionar los minutos.
- 3 Pulse para terminar.

Cancelación de la función de temporizador

- 1 Pulse .
- 2 Pulse o para seleccionar el ajuste del temporizador para cancelarlo.
- 3 Pulse .
 - Para cancelar todos los ajustes del temporizador, pulse .

Ajuste del modo de apagado automático (Sleep)

Utilice el modo de apagado automático para apagar el aire acondicionado automáticamente cuando vaya a dormir.

- 1 Pulse para encender el aparato.
- 3 Pulse .
- 4 Pulse o para seleccionar la hora (hasta 7 horas).
- 5 Pulse para terminar.

- En el modo de apagado automático, se muestra en la pantalla.

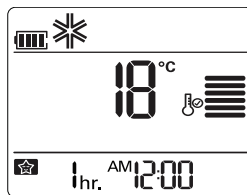

NOTA



En los modos de refrigeración y deshumidificación, la temperatura aumenta 1°C después de 30 minutos y 1°C adicional después de cada 30 minutos para que usted pueda dormir confortablemente. La temperatura aumenta hasta 2°C con respecto a la temperatura predefinida.

FUNCIONES AVANZADAS

El aparato de aire acondicionado ofrece funciones avanzadas adicionales.

Cambio rápida de la temperatura de la habitación (Funcionamiento Jet Cool/calefacción)

Este modo le permite enfriar el aire interior rápidamente en verano, o calentarlo rápidamente en invierno.

- 1 Pulse  para encender el aparato.
- 2 Pulse .

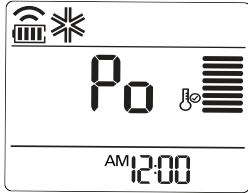



- En el modo Jet Cool, se emite una fuerte corriente de aire a una temperatura de 18°C durante 30 minutos.
- En el modo de calor rápido, se emite una fuerte corriente de aire a una temperatura de 30°C durante 30 minutos.

! NOTA

- Esta función no se puede utilizar en los modos de circulación de aire, Auto o cambio automático.
- Esta función puede no estar disponible, dependiendo del modelo.

Remueve la humedad rápidamente (Jet Dry)

Este modo de operación permite remover grandes cantidades de humedad de la habitación.

- 1 Presione  para que encender el equipo.
- 2 Presione .

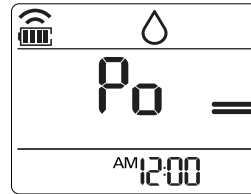

- En este modo de operación, el ventilador de la unidad interna puede detenerse por unos pocos minutos.
- No se puede usar esta función en modo de operación de calefacción ni en modo de cambio automático de operación.



! NOTA

- En este modo no es posible ajustar la temperatura de la habitación, ya que esta se ajustara automáticamente. Además, la temperatura de la habitación no será mostrada en pantalla.
- Si este modo es utilizado por largos periodos, es posible sentir la sensación de frío. (Si siente sensación de frío, cambie a modo de operación de deshumidificación.)

Purificación del aire interior

Funcionamiento de limpieza automática Auto Clean

Durante el funcionamiento de refrigeración y deshumidificación, se genera humedad dentro de la unidad de interior. Utilice la función de limpieza automática para eliminar la humedad.

- 1 Pulse  para encender el aparato.
- 2 Pulse .
 - Se muestra  en la pantalla.

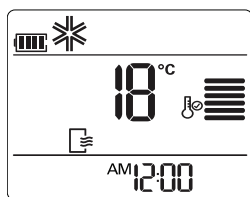

- Si apaga el aparato, el ventilador funcionará durante 30 minutos y limpiará el interior de la unidad de interior.





! NOTA

Algunos botones no pueden utilizarse durante el funcionamiento de limpieza automática.

Funcionamiento automático (Inteligencia artificial)

Modelos sólo de refrigeración

En este modo, la velocidad del ventilador y la temperatura se ajustan automáticamente, según la temperatura de la habitación.

- 1 Pulse  para encender el aparato.
- 2 Pulse  repetidamente para seleccionar el funcionamiento automático.
- 3 Pulse  o  para seleccionar el código de funcionamiento deseado si la temperatura es superior o inferior a la temperatura deseada.

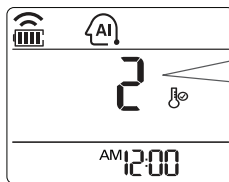



| Código | Descripción |
|--------|---------------------------------------|
| 2 | Frío |
| 1 | Frío suave |
| 0 | Mantener temperatura de la habitación |
| -1 | Calor suave |
| -2 | Calor |

! NOTA



- En este modo no se puede ajustar la velocidad del ventilador, pero sí se puede hacer que el deflector de aire gire automáticamente.
- Esta función puede no estar disponible, dependiendo del modelo.

Cambio automático

Este modo cambia el modo de funcionamiento automáticamente para mantener la temperatura seleccionada $\pm 2^{\circ}\text{C}$

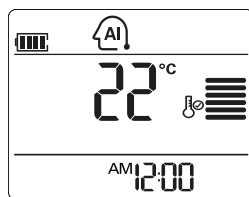
- 1 Pulse  para encender el aparato.
- 2 Pulse  repetidamente per selezionare l'operazione di commutazione automatica.
 - Se muestra  en la pantalla.







- 3 Pulse  o  para seleccionar la temperatura deseada.
 - La temperatura puede seleccionarse entre 18°C (64°F) y 30°C (86°F)
- 4 Pulse  repeatedly to select the fan speed.

! NOTA

Esta función puede no estar disponible, dependiendo del modelo.

Modo de refrigeración con ahorro de energía

Este modo reduce el consumo de energía durante la refrigeración y aumenta la temperatura seleccionada al nivel óptimo para lograr un ambiente más agradable.

- 1 Pulse  to turn the power on.
- 2 Pulse  repetidamente para seleccionar la función de refrigeración.
- 3 Pulse .
 - Se muestra  en la pantalla.

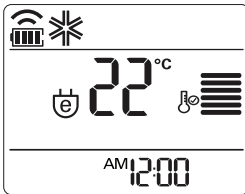

! NOTA

Esta función puede no estar disponible, dependiendo del modelo.

Brillo de la pantalla

Se puede ajustar el brillo de la pantalla de la unidad de interior.

- 1 Pulse  para encender/apagar la pantalla.

! NOTA

Esta función puede no estar disponible, dependiendo del modelo.

Utilización del aire acondicionado sin el mando a distancia

Puede utilizar el botón On/Off de la unidad de interior para utilizar el aire acondicionado cuando no esté disponible el mando a distancia. Sin embargo, la velocidad del ventilador se ajustará en velocidad alta.

- 1 Abra la tapa frontal.
 - Levante ligeramente ambos lados de la tapa.

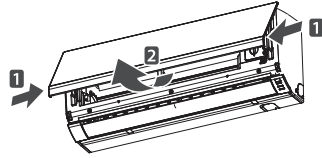

* La placa puede cambiar dependiendo del tipo de modelo.

- 2 Pulse el botón On/Off.

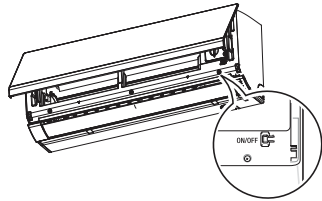

* La placa puede cambiar dependiendo del tipo de modelo.

- Para los modelos de frío y calor, cambia el modo de funcionamiento, dependiendo de la temperatura ambiente.

| Temp habitación | Ajuste temp | Modo de funcionamiento |
|-----------------------------|-------------|-------------------------------------|
| Menos de 21°C | 24°C | Funcionamiento de calefacción |
| Más de 21°C y menos de 24°C | 23°C | Funcionamiento de deshumidificación |
| Más de 24°C | 22°C | Funcionamiento de refrigeración |

- Para modelos sólo de frío, la temperatura se ajusta en 22°C

Reinicio automático del aparato de aire acondicionado

Cuando se enciende de nuevo el aire acondicionado después de un corte de suministro, esta función restablece los ajustes previos. Esta función es un ajuste de fábrica.

Funzione di Riavvio automatico

- 1 Abra la tapa frontal.
 - Levante ligeramente ambos lados de la tapa.

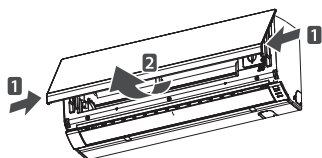

* La placa puede cambiar dependiendo del tipo de modelo.

- 2 Pulse el botón On/Off y manténgalo pulsado durante 6 segundos.
 - La unidad emitirá una señal acústica dos veces y el indicador parpadeará 6 veces.

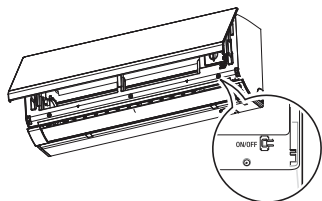

* La placa puede cambiar dependiendo del tipo de modelo.

- Para reactivar la función, pulse el botón On/Off y manténgalo pulsado durante 6 segundos. La unidad emitirá una señal acústica dos veces y el indicador azul parpadeará 4 veces.

! NOTA

Si mantiene pulsado el botón On/Off durante 3-5 segundos, en vez de 6 segundos, la unidad cambiará al modo de prueba de funcionamiento. En la prueba de funcionamiento, la unidad emite una fuerte corriente de aire frío durante 18 minutos y, posteriormente, vuelve a los ajustes de fábrica.

MANTENIMIENTO

Limpie el producto con regularidad para mantener un rendimiento óptimo y evitar posibles fallos.

* Esta función puede no estar disponible, dependiendo del modelo.

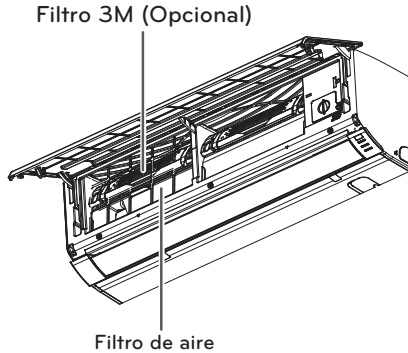

* La placa puede cambiar dependiendo del tipo de modelo.

| Elemento | Intervalo de limpieza | Método de limpieza |
|-------------------------------------|-----------------------|---|
| Filtro de aire | 2 semanas | Consulte "Limpieza del Filtro de aire" |
| Filtro 3M | 1 meses | Consulte "Limpiar el Filtro 3M" |
| Superficie de la unidad de interior | Con regularidad | Utilice un trapo suave y seco. No utilice detergentes o disolventes. |
| Unidad de exterior | Con regularidad | Utilice vapor para limpiar los serpentines del intercambiador térmico y las salidas de los paneles (consulte a un técnico). |



PRECAUCIÓN

- Apague el aparato y desconéctelo de la red antes de realizar cualquier trabajo de mantenimiento; de lo contrario, podrían producirse descargas eléctricas.
- No utilice agua a una temperatura superior a 40°C para limpiar los filtros. Puede causar deformación y decoloración.
- No utilice sustancias volátiles para limpiar los filtros. Pueden dañar la superficie del aparato de aire acondicionado.
- No limpie el Filtro 3M con agua, podría dañarse el filtro.



NOTA

- La ubicación y forma de los filtros puede variar, dependiendo del modelo.
- Limpie los serpentines del intercambiador térmico de la unidad de exterior con regularidad, porque la suciedad acumulada en los serpentines puede reducir la eficacia del aparato y aumentar los costes de energía.

Limpieza del Filtro de aire

Limpie el Filtro de aire una vez cada dos semanas o más, si es necesario.

- 1 Apague el aparato y desconéctelo de la red.
- 2 Abra la tapa frontal.
- Levante ligeramente ambos lados de la tapa.

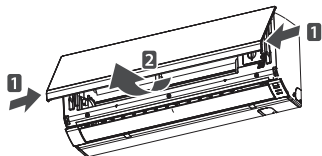

* La placa puede cambiar dependiendo del tipo de modelo.

- 3 Sujete la pestaña del Filtro de aire, levántela ligeramente y retírela del aparato.

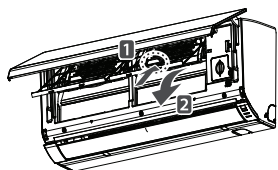

* La placa puede cambiar dependiendo del tipo de modelo.

- 4 Limpie los filtros con un aspirador o con agua templada.
 - Si tiene dificultad para eliminar la suciedad, lave el filtro en agua templada con detergente.
- 5 Seque el filtro a la sombra.

Limpiar el Filtro 3M

- 1 Apague el aparato y desconéctelo de la red.
- 2 Abra la tapa frontal y retire el Filtro de aire (véase "Limpieza del Filtro de aire").
- 3 Extraiga el Filtro 3M.

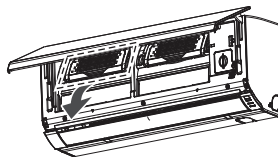

* La placa puede cambiar dependiendo del tipo de modelo.

- 4 Utilice un aspirador para eliminar la suciedad. No lave el Filtro 3M con agua, ya que el mismo podría dañarse.

! NOTA

La ubicación y forma de los filtros puede variar, dependiendo del modelo.

! NOTA

- La ubicación y forma de los filtros puede variar, dependiendo del modelo.
- Sugerimos que cambie el Filtro 3M cada 6 meses.

SOLUCIÓN DE PROBLEMAS

Función de autodiagnóstico

Este producto tiene integrada una función de autodiagnóstico. Si se produce un error, el indicador de la unidad de interior parpadeará en intervalos de 2 segundos. Si esto ocurre, póngase en contacto con su distribuidor o un servicio técnico.

Antes de solicitar asistencia técnica

Compruebe lo siguiente antes de ponerse en contacto con el servicio técnico.

Si el problema no se soluciona, póngase en contacto con su servicio técnico.

| Problema | Causas posibles | Acción correctiva |
|---|--|--|
| Hay olor a quemado y la unidad emite un sonido extraño. | - | Apague el aire acondicionado, desconecte el enchufe y póngase en contacto con el servicio técnico. |
| Fugas de agua de la unidad interior, incluso con humedad baja. | | |
| El cable de alimentación está dañado o genera un calor excesivo. | | |
| Un interruptor, un disyuntor (seguridad, tierra) o un fusible no funcionan correctamente. | | |
| El aire acondicionado no funciona | El aparato de aire acondicionado está desconectado. | Compruebe que el enchufe está conectado a la toma de red. |
| | Se ha fundido un fusible o la alimentación eléctrica está bloqueada. | Sustituya el fusible o compruebe si se ha disparado el disyuntor. |
| | Se ha producido un fallo de corriente. | Apague el aparato de aire acondicionado cuando se produzca un fallo de alimentación eléctrica. Cuando se haya recuperado el suministro eléctrico, espere 3 minutos antes de volver a encender el aire acondicionado. |
| | La tensión es demasiado baja o demasiado alta. | Compruebe si se ha disparado el disyuntor. |
| | El aire acondicionado se apaga automáticamente a una hora predefinida. | Pulse de nuevo el botón de encendido. |

| Problema | Causas posibles | Acción correctiva |
|--|--|---|
| El aire acondicionado no genera aire frío. | El aire no circula correctamente. | Asegúrese de que no haya cortinas, persianas o mobiliario que bloqueen el frente del aparato de aire acondicionado. |
| | El Filtro de aire está sucio. | Limpie el Filtro de aire una vez cada dos semanas. Para más información, consulte "Limpieza del Filtro de aire". |
| | La temperatura ambiente es demasiado alta. | En verano, puede necesitarse más tiempo para enfriar el aire interior. En este caso, seleccione el funcionamiento jet cool para enfriar el aire rápidamente. |
| | El aire frío sale de la habitación. | Asegúrese de que no escape el aire frío a través de puntos de ventilación de la habitación. |
| | La temperatura de la habitación es superior a la temperatura seleccionada. | Ajuste la temperatura deseada a un nivel inferior a la temperatura actual. |
| | Hay una fuente de calor cerca. | No utilice un generador de calor, por ejemplo, un horno eléctrico o un quemador de gas, con el aire acondicionado en funcionamiento. |
| | Se ha seleccionado el funcionamiento de circulación de aire. | En el caso de la circulación de aire, el aire sale del aparato no enfría ni calienta el aire interior. Cambie el modo de funcionamiento al modo de refrigeración. |
| No se puede ajustar la velocidad del ventilador. | Se ha seleccionado el funcionamiento automático, jet cool o deshumidificación. | En algunos de funcionamiento, como los modos jet cool o deshumidificación, no se puede ajustar la velocidad del ventilador. Seleccione un modo de funcionamiento en el que pueda ajustar la velocidad del ventilador. |
| No se puede ajustar la temperatura. | Se ha seleccionado el funcionamiento de circulación de aire o jet cool. | En algunos de funcionamiento, como los modos de circulación de aire o jet cool, no se puede ajustar la velocidad del ventilador. Seleccione un modo de funcionamiento en el que pueda ajustar la temperatura. |

| Modelo | Voltaje | Frecuencia | Refrigeracion | | Calefaccion | |
|---------|---------|------------|--------------------------------|-------------------------------|--------------------------------|-------------------------------|
| | | | Potencia | Corriente | Potencia | Corriente |
| VR182HE | 220 V~ | 60 Hz | NOR. 1 560 W / MAX. 1 750 W | NOR. 7.46 A / MAX. 8.37 A | NOR. 1 540 W / MAX. 1 900 W | NOR. 7.37 A / MAX. 9.09 A |
| VR242HE | 220 V~ | 60 Hz | NOR. 2 010 W / MAX. 2 420 W | NOR. 9.62 A / MAX. 11.58 A | NOR. 1 785 W / MAX. 2 500 W | NOR. 8.54 A / MAX. 11.96 A |



LG ELECTRONICS MEXICO, S.A. DE C.V.
Sor Juana Inés de la Cruz No. 555
Col. San Lorenzo Industrial
Tlalnepantla de Baz, Estado de México C.P. 54033
Tel. 5321 1919
Teléfono sin costo 01 800 347 1919
Página web <http://www.lg.com.mx>

