

BEDIENUNGSANLEITUNG

Mini Hi-Fi- Anlage

Bitte lesen Sie dieses Handbuch vor der Bedienung des Gerätes sorgfältig durch und bewahren Sie es zum späteren Nachschlagen auf.

CM4450 (CM4450, CMS4550F)

Sicherheitshinweise



ACHTUNG
GEFAHR VON STROMSCHLÄGEN
NICHT ÖFFNEN



VORSICHT : ZUR VERMEIDUNG VON STROMSCHLÄGEN DIE ABDECKUNG (BZW. RÜCKWAND) NICHT ABNEHMEN. ES BEFINDEN SICH KEINE VOM BENUTZER ZU WARTENDEN BAUTEILE IM INNERN. WARTUNGSARBEITEN NUR VON FACHPERSONAL DURCHFÜHREN LASSEN.



Das Blitzsymbol innerhalb eines gleichseitigen Dreiecks warnt den Benutzer vor nicht isolierter gefährlicher Spannung im Innern des Produktgehäuses, die so stark sein kann, dass für Personen die Gefahr von Stromschlägen besteht.



Das Ausrufungszeichen innerhalb eines gleichseitigen Dreiecks weist den Benutzer auf wichtige Anleitungen zu Betrieb und Wartung in der mit dem Gerät gelieferten Literatur hin.

ACHTUNG: SCHÜTZEN SIE STROMSCHLAGGEFAHR, SETZEN SIE DIESES PRODUKT REGEN ODER FEUCHTIGKEIT.

ACHTUNG: Das Gerät nicht an einem beengten Ort einbauen, wie z. B. in einem Bücherregal o.ä.

VORSICHT: Belüftungsöffnungen dürfen nicht verdeckt werden. Das Gerät muss gemäß den Herstellerangaben aufgestellt werden.

Schlitz- und Öffnungen im Gehäuse dienen zur Belüftung, gewährleisten einen ordnungsgemäßen Betrieb des Produktes und schützen das Gerät vor Überhitzung. Die Öffnungen sollten niemals verdeckt werden, indem das Produkt auf ein Bett, ein Sofa, einen Teppich oder eine ähnliche Oberfläche gestellt wird. Dieses Produkt sollte nicht in einen eingelassenen Bereich, wie z. B. einem Bücherschrank oder einem Regal, aufgestellt werden, falls keine ordnungsgemäße Belüftung gewährleistet werden kann oder falls die Richtlinien des Herstellers nicht befolgt werden können. Dieses Gerät besitzt eine tragbare Batterie oder Akku-Batterie.



VORSICHT: Dieses Gerät besitzt ein Laser-System. Um das Gerät richtig zu verwenden, lesen Sie dieses Benutzerhandbuch sorgfältig durch und bewahren Sie es auf. Setzen Sie sich zur Wartung mit einem qualifizierten Servicebetrieb in Verbindung.

Durch Bedienungen, Einstellungen oder Verfahren, die in dieser Anleitung nicht erwähnt werden, kann gefährliche Strahlung freigesetzt werden.

Um direkten Kontakt mit dem Laserstrahl zu vermeiden, darf das Gehäuse nicht geöffnet werden.

VORSICHTSHINWEISE zum Netzkabel

Die meisten Geräte sollten an einen eigenen Stromkreis angeschlossen werden.

D. h. eine einzelne Steckdose, an die ausschließlich das jeweilige Gerät angeschlossen wird und die keine weiteren Steckdosen oder Zweigschaltkreise besitzt. Beachten Sie hierzu die technischen Daten des Gerätes in diesem Benutzerhandbuch. Steckdosen niemals überlasten. Überlastete, lockere oder beschädigte Steckdosen, Verlängerungskabel, beschädigte Stromkabel oder rissige Leitungsisolierungen bergen Gefahren und können Stromschläge oder Brände verursachen. In diesen Fällen besteht die Gefahr von Stromschlägen oder Bränden. Überprüfen Sie regelmäßig die Kabel des Gerätes. Bei Schäden oder Verschleiß das entsprechende Kabel abziehen, das Gerät nicht mehr verwenden und das Kabel von einem zugelassenen Kundendienst durch ein gleichwertiges Kabel ersetzen lassen. Vermeiden Sie eine unsachgemäße physikalische oder mechanische Nutzung des Stromkabels, wie z. B. Verdrehen, Knicken, Zerstechen, Einklemmen in einer Tür oder Darauftreten. Achten Sie besonders auf Stecker, Steckdosen und auf die Punkte, an denen das Kabel aus dem Gerät austritt. Die Stromversorgung des Gerätes wird über den Netzstecker getrennt. Der Netzstecker muss im Notfall stets gut erreichbar sein.

Dieses Gerät besitzt eine tragbare Batterie oder Akku-Batterie.

Sicherheitshinweise zum Herausnehmen der Batterie aus dem Gerät:

Führen Sie zum Herausnehmen der alten Batterie bzw. das Batteriepakets die Einzelschritte zum Einlegen der Batterie in umgekehrter Reihenfolge durch. Um eine Gefährdung der Umwelt sowie mögliche Gesundheitsgefährdungen von Menschen und Tieren zu vermeiden, sollten Altbatterien in einen geeigneten Behälter einer Sammelstelle gegeben werden. Altbatterien niemals zusammen mit dem Hausmüll entsorgen. Bitte geben Sie Altbatterien an einer kostenlosen Sammelstelle für Batterien und Akku-Batterien ab. Die Batterie keiner extremen Hitze aussetzen, wie z. B. direkte Sonneneinstrahlung, Feuer o. ä.

VORSICHT: Das Gerät sollte keinem Wasser ausgesetzt werden (Tropf- oder Spritzwasser) und es sollten keine mit Flüssigkeiten gefüllte Behälter auf das Gerät gestellt werden, wie z. B. Vasen.

VORSICHT: Keine Hochspannungsgeräte in der Nähe dieses Gerätes verwenden (z. B. elektrische Fliegenklatschen). Ansonsten besteht die Gefahr von Fehlfunktionen durch elektromagnetische Störungen.

Entsorgung von Altgeräten



1. Alle Elektro- und Elektronik-Altgeräte müssen getrennt vom Hausmüll über dafür staatlich vorgesehene Stellen entsorgt werden.
2. Mit der ordnungsgemäßen Entsorgung des alten Geräts vermeiden Sie Umweltschäden und eine Gefährdung der persönlichen Gesundheit.
3. Weitere Informationen zur Entsorgung des alten Geräts erhalten Sie bei der Stadtverwaltung, beim Entsorgungsamt oder in dem Geschäft, wo Sie das Produkt erworben haben.

Entsorgung alter Batterien/Akkus

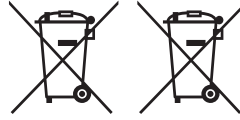

Pb

1. Dieses Symbol kann mit chemischen Symbolen für Quecksilber (Hg), Kadmium (Cd) oder Blei kombiniert sein, wenn die Batterie mehr als 0,0005% Quecksilber, 0,002% Kadmium oder 0,004% Blei enthält.
2. Alle Batterien/Akkus sollten getrennt vom Hausmüll über die ausgewiesenen Sammelstellen entsorgt werden, die von staatlichen oder regionalen Behörden dazu bestimmt wurden.
3. Die ordnungsgemäße Entsorgung Ihrer alten Batterien/Akkus hilft bei der Vermeidung möglicher negativer Folgen für Mensch, Tier und Umwelt.
4. Beim Wunsch nach ausführlicheren Informationen über die Entsorgung Ihrer alten Batterien/Akkus wenden Sie sich bitte an Ihre Stadt-/oder Gemeindeverwaltung, die für Sie zuständige Abfallbehörde oder das Geschäft, in dem Sie das Produkt gekauft haben.

Konformitätserklärung

CE 0197

Hiermit erklärt LG Electronics European Shared Service Center B.V., dass diese MINI-HI-FI-ANLAGE die grundlegenden Anforderungen und die sonstigen Bestimmungen der Richtlinie 1999/5/EC erfüllt. Die vollständige Konformitätserklärung kann über folgende Postanschrift angefordert werden:

LG Electronics European Shared Service Center B.V.
European Standard Team
Krijgsman 1
1186 DM Amstelveen
The Netherlands

oder kann auf der Webseite der Konformitätserklärung angefordert werden:

<http://www.lg.com/global/support/cedoc/cedoc#>

Bei diesem Gerät handelt es sich um ein 2,4 GHz Breitband-Übertragungssystem für den Betrieb in allen EU-Mitgliedsstaaten und EFTA-Ländern.

Inhaltsverzeichnis

1 Erste Schritte

- 2 Sicherheitshinweise
- 8 Einzigartige Funktionen
- 8 Zubehör
- 9 Voraussetzungen zur Dateiwiedergabe
- 9 – Voraussetzungen für Musikdateien
- 9 – Kompatible USB-Geräte
- 9 – Anforderungen an USB-Geräte
- 10 Fernbedienung
- 12 Bedienungsfeld
- 14 Rückseite

2 Anschlüsse

- 15 Anschluss der Lautsprecher
- 15 – Anschluss der Lautsprecher am Gerät
- 16 Anschluss von Zusatzgeräten
- 16 – Antennenanschluss
- 16 – USB-Anschluss
- 17 – AUX IN Connection
- 17 – PORT.IN-Anschluss
- 17 – Musik vom Zusatzgerät hören

3 Bedienung

- 18 Grundfunktionen
- 18 – CD/ USB Betrieb
- 18 – Auto Play
- 19 Weitere Funktionen
- 19 – Programmierte Wiedergabe
- 19 – Programmliste löschen
- 19 – Dateiinformationen anzeigen (ID3-TAG)
- 19 – Ordner und MP3-/WMA-Dateien suchen
- 20 – MP3-/WMA-Datei löschen
- 21 – Ton vorübergehend stummschalten
- 21 – DEMO
- 21 – AUTO DJ-Wiedergabe
- 22 BLUETOOTH® Wireless-Technologie
- 22 – Musik vom BLUETOOTH-Gerät hören
- 24 Verwendung der Music Flow Bluetooth-App
- 24 – Installieren Sie die "Music Flow Bluetooth"-App auf Ihrem Bluetooth-Gerät
- 26 Radiobetrieb
- 26 – Radio hören
- 26 – Schlechten UKW-Empfang verbessern
- 26 – Speichern von Radiosendern
- 26 – Alle gespeicherten Sender löschen
- 26 – Hinweise über Radiosender anzeigen
- 27 Klangeinstellungen
- 27 – Surround-Modus festlegen
- 28 Ton vorübergehend stummschalten
- 28 – USB-Aufnahme
- 28 – Bitrate und Geschwindigkeit für die Aufnahme auswählen
- 29 – USB kopieren
- 30 Uhrzeit einstellen
- 30 – Uhrzeit über die "Music Flow Bluetooth"-App einstellen
- 30 – Player als Wecker verwenden
- 31 – Einstellen des Sleep-Timers
- 31 – Dimmer
- 31 – Automatische Abschaltung
- 32 – AUTO POWER Ein
- 32 – Automatische Funktionswahl
- 32 LG Sound Sync

4 Fehlersuche

34 Fehlersuche

5 Anhang

35 Allgemeine Spezifikationen

36 Lautsprecher Spezifikationen

37 Wartung

37 – Hinweise zu Discs

37 Marken und Lizenzen

1

2

3

4

5

Einzigartige Funktionen **Zubehör**

BLUETOOTH®

Wiedergabe von auf einem **Bluetooth**-Gerät gespeicherter Musik.

Anschluss für tragbare Geräte

Wiedergabe von Musik auf Ihrem tragbaren Gerät. (zum Beispiel für MP3s oder Notebooks)

AUTO DJ

Das Ende des aktuellen Titels und das Anfang des folgenden Titels werden zur nahtlosen Wiedergabe überblendet.

USB-Sofortaufnahme

Musik auf einem USB-Gerät aufnehmen.

Music Flow Bluetooth

Music Flow Bluetooth ist eine App zur Bedienung einiger moderner Audiogeräte von LG. Siehe Seite 24-25

LG Sound Sync

Einstellung der Lautstärke dieses Gerätes über die Fernbedienung Ihres LG TV-Gerätes, falls dieses LG Sound Sync unterstützt.

Bitte prüfen Sie den Lieferumfang auf Vollständigkeit.

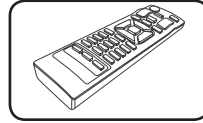

Fernbedienung (1)

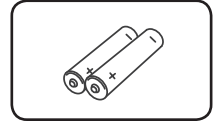

Batterien (2)

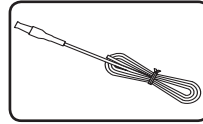

UKW-Antenne (1)

Voraussetzungen zur Dateiwiedergabe

Voraussetzungen für Musikdateien

MP3 / WMA-Datei-Kompatibilität mit diesem Gerät ist wie folgt begrenzt:

- Sampling-Frequenz: zwischen 32 kHz und 48 kHz (MP3), zwischen 32 kHz und 48 kHz (WMA)
- Bitrate: zwischen 32 kbps und 320 kbps (MP3), zwischen 40 kbps und 192 kbps (WMA)
- Maximale Anzahl von Dateien : Daten-CD: 999/USB: 2000
- Maximale Anzahl Ordner : Daten-CD: 99/USB: 200
- Dateierweiterungen: ".mp3"/".wma"
- Bestimmte MP3-/WMA-Dateien können je nach Typ oder Format u. U. nicht wiedergegeben werden.
- CD-ROM-Dateiformat: ISO9660/ JOLIET
- Es wird die Verwendung von Easy-CD Creator empfohlen, mit dem das ISO9660-Dateisystem erstellt wird.

DTS wird nicht unterstützt. Das DTS-Audioformat kann nicht ausgegeben werden.

Die Option Disc-Format muss auf [Mastered] eingestellt werden, damit wiederbeschreibbare Discs nach der Formatierung mit LG Playern kompatibel sind. Mit dem Live File System formatierte Discs können nicht auf LG Playern wiedergegeben werden.

(Mastered/Live File System: Disc-Formatierungssystem unter Windows Vista)

Kompatible USB-Geräte

- MP3-Player: MP3-Player mit Flash-Speicher.
- USB-Flash-Laufwerk: Gerät mit Unterstützung für USB 2,0 oder USB 1,1.
- Trotz der USB-Fähigkeit dieses Gerätes werden jedoch nicht alle USB-Geräte unterstützt.

Anforderungen an USB-Geräte

- Geräte, für die zum Anschluss an einen Computer eine zusätzliche Softwareinstallation erforderlich ist, werden nicht unterstützt.
- Das USB-Gerät niemals während der Dateiübertragung trennen.
- Der Suchlauf kann bei USB-Geräten mit hoher Kapazität etwas länger als eine Minute dauern.
- Zur Vermeidung von Datenverlust sollten Sicherungskopien sämtlicher Daten erstellt werden.
- Bei Verwendung eines USB-Verlängerungskabels oder USB-Hubs wird das USB-Gerät nicht erkannt.
- Geräte, die mit dem NTFS-Dateisystem formatiert sind, werden nicht unterstützt. (Es werden nur die Dateisysteme FAT16 und FAT32 unterstützt.)
- Dieses Gerät erkennt bis zu 2000 Dateien.
- Externe Festplatte, gesperrte Gerät oder USB-Festplatten werden nicht unterstützt.
- Der USB-Anschluss des Gerätes kann nicht mit einem PC verbunden werden. Das Gerät kann somit nicht als Speichergerät eingesetzt werden.
- Bestimmte USB-Geräte funktionieren nicht zusammen mit diesem Gerät.

Fernbedienung

1

Erste Schritte

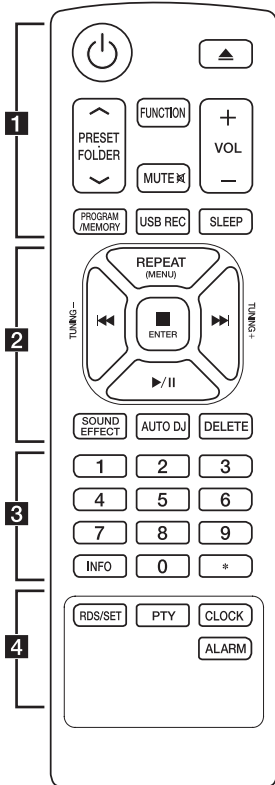

..... **1**

⏻ (Netzschalter) : Schaltet das Gerät EIN und AUS.

▲ (Öffnen/schließen) : Disc-Fach öffnen und schließen.

PRESET-FOLDER \wedge /V :

- Drücken Sie bei der Wiedergabe von einem CD-/USB-Gerät mit mehreren Ordnern, in denen MP3-/WMA-Dateien gespeichert sind, die Taste **PRESET-FOLDER \wedge /V** um den gewünschten Ordner zur Wiedergabe auszuwählen.
- Eine 'Sendernummer' für einen Radiosender wählen.

FUNCTION : Funktion und Eingangsquelle auswählen.

MUTE \boxtimes : Ton stummschalten.

VOL +/- : Einstellen der Lautstärke.

PROGRAM/MEMORY :

- Radiosender speichern.
- Alle gespeicherten Sender löschen.
- Eine Liste zur Wiedergabe programmieren.

USB REC : USB-Sofortaufnahme.

SLEEP : Das Gerät kann zu einer festgelegten Zeit automatisch ausgeschaltet werden. (Dimmer: Das Anzeigefenster wird um die Hälfte verdunkelt.)

Austauschen der Batterie

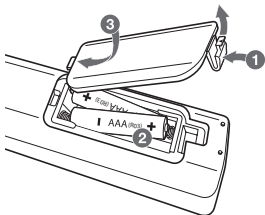

Nehmen Sie die Batterieklappe von der Rückseite der Fernbedienung ab und legen Sie zwei R03-Batterien (Größe AAA) mit der richtigen Polung \oplus und \ominus ein.

2

REPEAT(MENU) : Titel mehrmals oder in zufälliger Reihenfolge anhören.

◀◀/▶▶ (Überspringen/Suchlauf) :

- Schneller Vorlauf zurück oder vor.
- Suche nach einem Abschnitt innerhalb eines Titels/einer Datei.

TUNING-/+ : Für den Sendersuchlauf die Taste TUNING gedrückt halten.

■ **ENTER** :

- Wiedergabe bzw. Aufnahme anhalten.
- Bricht die LÖSCHEN-Funktion ab.

▶/|| (Wiedergabe/Pause) :

- Wiedergabe starten oder unterbrechen.
- Auswahl Stereo/Mono

SOUND EFFECT : Sie können zwischen verschiedenen Klangarten wählen.

AUTO DJ : AUTO DJ-Modus auswählen. (Weitere Hinweise finden Sie auf den Seiten 21.)

DELETE :

- Löschen von MP3-/WMA-Dateien.
- Einen Titel aus der Programmliste löschen.

3

0 bis 9 Zahlentasten : Nummerierte Tracks, Dateien oder Schnellwahlnummer auswählen.

INFO :

- Informationen über den aktuellen Musiktitel anzeigen. MP3-Dateien sind häufig mit ID3-Tags versehen. Diese Tags können Informationen zu Titel, Künstler, Album oder Spieldauer enthalten.
- Adresse des verbundenen **Bluetooth**-Gerätes im **Bluetooth**-Modus anzeigen.

★ : Diese Taste ist nicht belegt.

4

RDS/SET :

- RDS (Radio Data System).
- Uhrzeit und Weckeinstellung anzeigen.

PTY : Radiosender nach Typ suchen.

CLOCK :Uhrzeit einstellen und anzeigen.





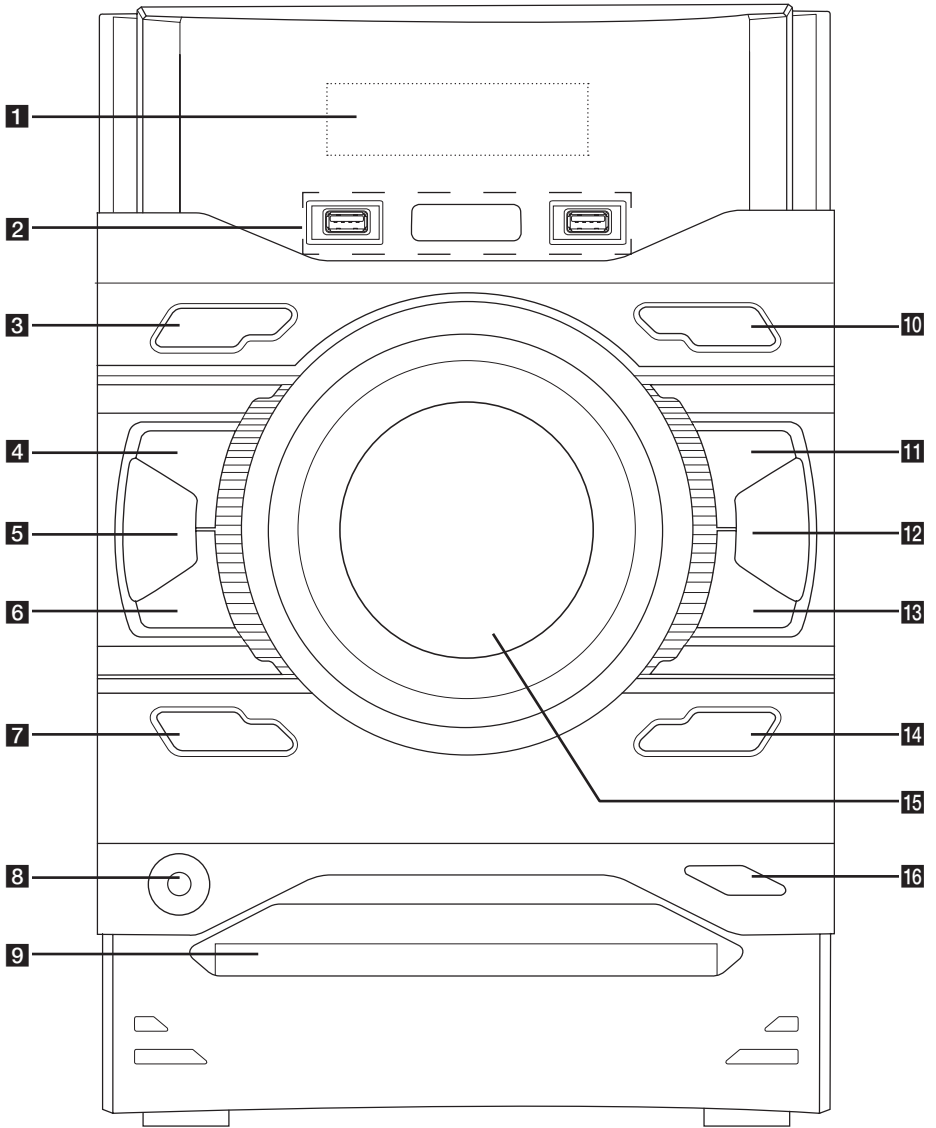

ALARM : Mithilfe der ALARM-Funktion können Sie die CD- und USB-Wiedergabe sowie den Radioempfang zur gewünschten Uhrzeit ein- und ausschalten.

Bedienungsfeld

1

Erste Schritte



- 1** Anzeigefenster
- 2** USB 1/ USB 2
Wiedergabe von Audiodateien eines angeschlossenen USB-Gerätes.
R **USB REC.**
Aufnahme auf USB-Gerät.
- 3**  (Netzschalter)
Schaltet das Gerät EIN und AUS.
- 4**  (Stopp)
Wiedergabe bzw. Aufnahme anhalten.
- 5** **AUTO DJ**
AUTO DJ-Modus auswählen.
(Weitere Hinweise finden Sie auf den Seiten 21.)
- 6**  (Überspringen/Suchlauf)
- Suchlauf zurück.
- Zum vorherigen Track/zur Datei springen.
- 7** **DEMO/RDS**
- Demo-Modus starten.
- RDS (Radio Data System).
- 8** **PORT. IN**
- 9** Disc-Fach
- 10** **FUNCTION**
Funktion und Eingangsquelle auswählen.
- 11**  **>||**
ST./MO.
- Wiedergabe starten oder unterbrechen.
- Auswahl Stereo/Mono.
- 12** **LG EQ**
Sie können zwischen verschiedenen Klangarten wählen.
- 13**  **>>|** (Überspringen/Suchlauf)
- Suchlauf vor.
- Zum vorherigen/nächsten Track/zur Datei springen.
- 14** **BASS BLAST**
BASS- oder STANDARD-Klang direkt auswählen.
- 15** **Master Volume**
Lautstärke der Lautsprecher einstellen.
- 16**  (Öffnen/schließen)
Disc-Fach öffnen und schließen.

Rückseite

1

Erste Schritte

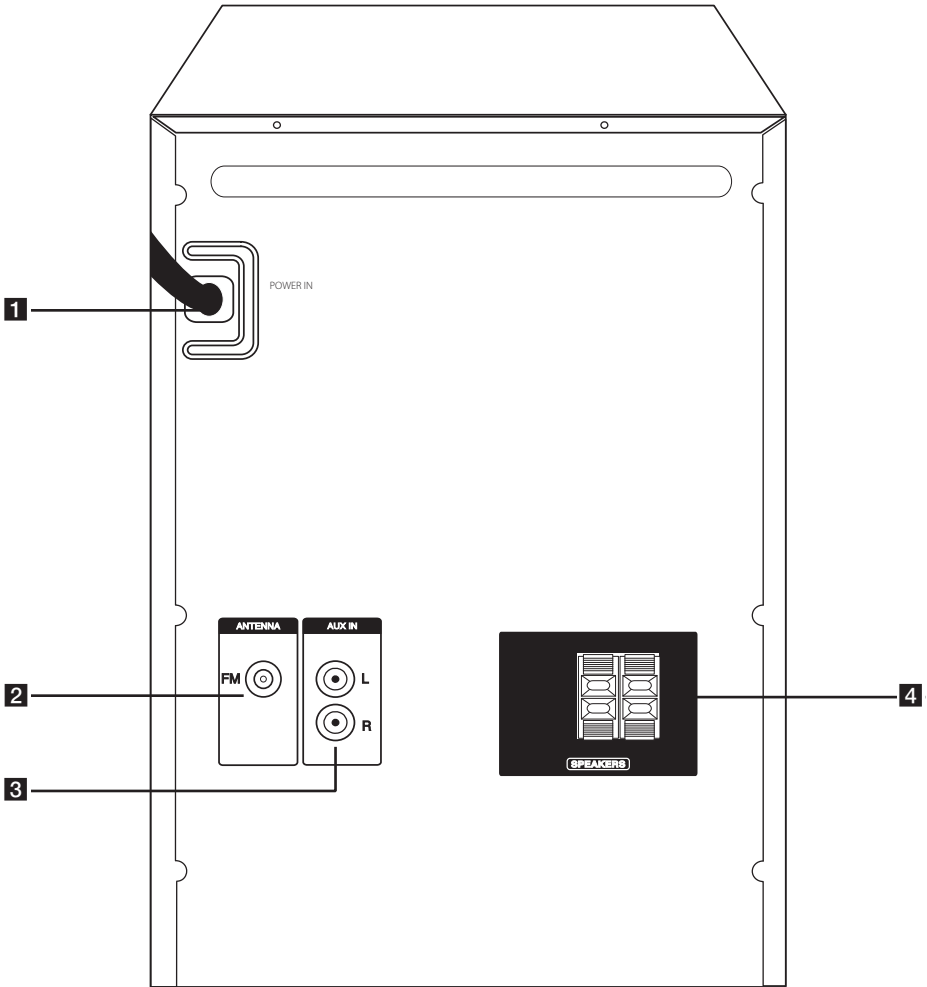

- 1** POWER IN
- 2** ANTENNA (FM)
- 3** AUX IN (L/R) Anschluss
- 4** SPEAKERS Anschluss/Kabel

Anschluss der Lautsprecher

Anschluss der Lautsprecher am Gerät

Schließen Sie die Lautsprecherkabel am Gerät an. Um die Lautsprecherkabel am Gerät anzuschließen, drücken Sie jeweils auf eine der Anschlussklemmen, um die Anschlüsse zu öffnen. Führen Sie das jeweilige Kabel ein und lassen Sie die Anschlussklemme wieder los.

Schließen Sie das schwarze Ende jedes Kabels an die Anschlüsse mit der Bezeichnung - (minus), und das rote Ende jedes Kabels an die Anschlüsse mit der Bezeichnung + (plus) an.

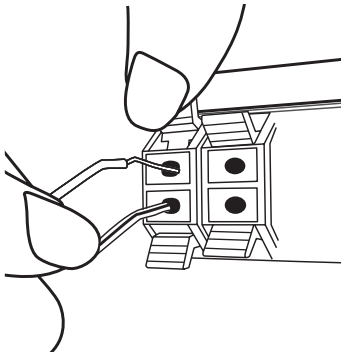

! Vorsicht

- Achten Sie darauf, dass Kinder nicht ihre Hände oder andere Gegenstände in die *Lautsprecheröffnung einführen.
*Lautsprecheröffnung: Eine Aushöhlung im Lautsprechergehäuse zum Erzeugen satter Bässe.
- Die Lautsprecher enthalten magnetische Bauteile. Aus diesem Grund können Farbverfälschungen auf dem Bildschirm oder PC-Monitor auftreten. Die Lautsprecher sollten daher in ausreichendem Abstand zum Fernseher oder PC-Monitor aufgestellt werden.

Farbe	Lautsprecher
Rot	Vorn R
Weiß	Vorn L

Anschluss von Zusatzgeräten

Antennenanschluss

Schließen Sie zum Radioempfang die mitgelieferte UKW-Antenne an.

Verbinden Sie die Antenne mit der Antennenbuchse an der Rückseite des Geräts. Achten Sie darauf, die FM-Wurfantenne komplett auszulegen.

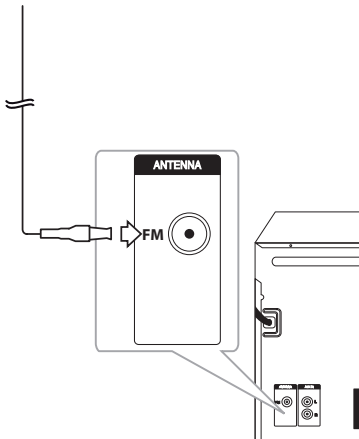

USB-Anschluss

Schließen Sie das USB-Gerät (z. B. MP3-Player) am USB-Anschluss des Geräts an.

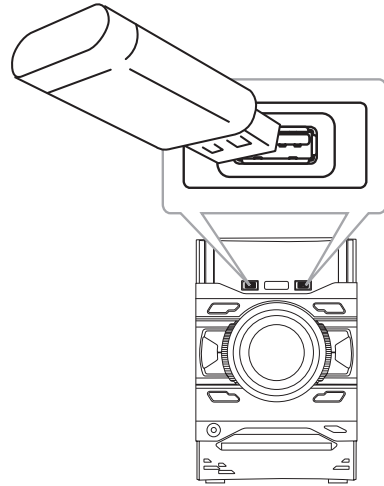

! Hinweis

USB-Gerät vom Gerät trennen.

1. Wählen Sie eine Funktion/einen Modus oder drücken Sie zweimal nacheinander die Taste **ENTER** auf der Fernbedienung bzw. **ENTER** am Gerät.
2. Ziehen Sie das USB-Gerät ab.

AUX IN Connection

Anschluss eines Zusatzgerätes (Camcorder, TV, Player usw.) an den **AUX IN(L/R)**.

Falls das Gerät nur einen Audio-Ausgang (Mono) besitzt, schließen Sie nur den linken (weiß) Audio-Stecker am Gerät an.

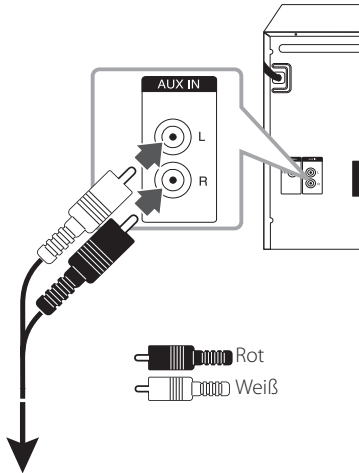

Zu den Audio-Ausgangsbuchsen Ihres Gerätes (Camcorder, TV, Player usw.)

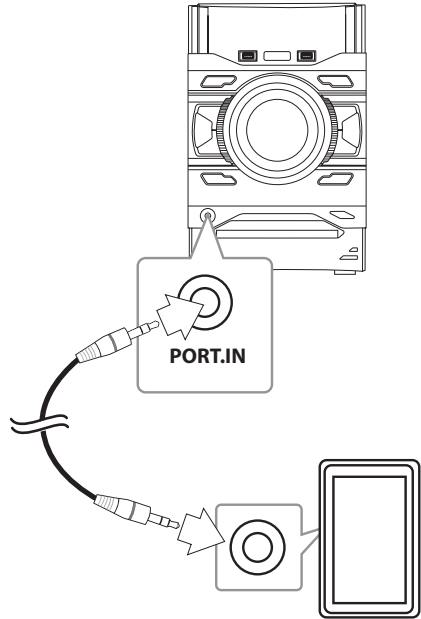

PORT.IN-Anschluss

Anschluss eines tragbaren Gerätes (Kopfhörer oder Line-out-Anschluss z. B. eines MP3- oder PMP-Players) an den Eingangsanschluss **PORT.IN**.



Musik vom Zusatzgerät hören

Das Gerät kann zur Wiedergabe von Musiktiteln zahlreicher Zusatzgeräte eingesetzt werden.

1. Schließen Sie den tragbaren Player am Anschluss **AUX IN(L/R)** bzw. **PORT. IN** am Gerät an.
2. Drücken Sie zum Einschalten des Gerätes die Taste  auf der Fernbedienung bzw.  am Gerät.
3. Drücken Sie zur Auswahl der Funktion AUX bzw. PORTABLE die Taste **FUNCTION**.
4. Schalten Sie das Zusatzgerät ein und starten Sie die Wiedergabe.

Grundfunktionen

CD/ USB Betrieb

1. Drücken Sie die Taste auf der Fernbedienung bzw. am Gerät und legen Sie eine Disc ein. Oder schließen Sie das USB-Gerät am USB-Anschluss des Gerätes an.
2. Drücken Sie zur Auswahl der Funktion CD oder USB die Taste **FUNCTION**.

Funktion	Drücken
Stop	Drücken Sie die Taste ENTER auf der Fernbedienung bzw. am Gerät.
Wiedergabe	Drücken Sie die Taste auf der Fernbedienung bzw. am Gerät.
Pause	Drücken Sie während der Wiedergabe die Taste auf der Fernbedienung bzw. am Gerät.
Suchlauf nach einem Titelabschnitt	Drücken und halten Sie während der Wiedergabe auf der Fernbedienung oder am Gerät, und lassen Sie die Taste an der Stelle los, die Sie hören möchten.
Direktauswahl eines Titels/ einer Datei	Drücken Sie die Nummertasten 0 bis 9 auf der Fernbedienung, um die gewünschte Datei oder den Track direkt auszuwählen.
Zum vorherigen/ nächsten Track/ zur Datei springen	<ul style="list-style-type: none"> - Bei angehaltener Wiedergabe, Drücken Sie die Taste auf der Fernbedienung bzw. am Gerät, um zum nächsten/ vorherigen Track/zur Datei zu springen. - Drücken Sie während der Wiedergabe, die Taste auf der Fernbedienung bzw. am Gerät, um zum nächsten Track/zur Datei zu springen. Drücken Sie während der ersten zwei Sekunden der Wiedergabe die Taste auf der Fernbedienung bzw. am Gerät, um zum vorherigen Track/zur Datei zu springen. Drücken Sie nach den ersten drei Sekunden der Wiedergabe die Taste auf der Fernbedienung bzw. am Gerät, um zum Anfang des aktuellen Tracks/der Datei zu springen.

Funktion	Drücken
Wiederholte oder Zufalls-Wiedergabe	Drücken Sie mehrmals die Taste REPEAT(MENU) auf der Fernbedienung. Siehe die weiteren Hinweise zur Änderung der Anzeige.

! Hinweis

- Daraufhin ändert sich die Anzeige in der folgenden Reihenfolge.

USB	MP3/WMA CD	AUDIO CD
RPT 1	RPT 1	RPT 1
RPT*DIR	RPT DIR	-
RPT ALL	RPT ALL	RPT ALL
RANDOM	RANDOM	RANDOM
OFF	OFF	OFF

*DIR: Verzeichnis

- When you play Program list, only RPT 1 and RPT ALL are available.
- Auch nach einem Neustart des Gerätes oder nach dem Wechsel der Funktion wird die Musikwiedergabe an der unterbrochenen Stelle fortgesetzt.
- Falls das Disc-Fach länger als fünf Minuten offen steht, wird es automatisch geschlossen.

Auto Play

CDs mit AUDIO-/MP3-/WMA-Dateien werden nach dem Öffnen und Schließen des Disc-Fachs automatisch wiedergegeben.

Beim Öffnen und Schließen des Disc-Fachs ohne eingelegte Disc wird die CD-Funktion automatisch ausgewählt.

Weitere Funktionen

Programmierte Wiedergabe

Mit der Programmfunktion können Sie Ihre Lieblingstitel auf einer Disc oder einem USB-Gerät im Receiver speichern. Ein Programm kann aus 20 Tracks/Dateien auf einem Datenträger (CD, USB1, USB2) bestehen. Es können insgesamt 60 Tracks/Dateien gespeichert werden.

1. Drücken Sie bei angehaltener Wiedergabe die Taste **PROGRAM/MEMORY** auf der Fernbedienung.
2. Wählen Sie mit den Tasten **◀◀/▶▶** auf der Fernbedienung einen Track/eine Datei aus.
3. Drücken Sie die Taste **PROGRAM/MEMORY**, um diese Datei/diesen Track zu speichern und den nächsten Track/die nächste Datei auszuwählen.
4. Wiederholen Sie die Schritte 2 und 3, um weitere Tracks/Dateien zu speichern. (Drücken Sie zum Bearbeiten der Liste auf **PRESET-FOLDER ▲/▼** und wählen Sie eine Programmnummer aus.)
5. Drücken Sie nochmals die Taste **PROGRAM/MEMORY**.

Drücken Sie zur Wiedergabe der programmierten Liste die Taste **▶/||**.

! Hinweis

Nach dem Erstellen oder Ändern der Programmliste wird die Betriebsart REPEAT deaktiviert.

Programmliste löschen

Das Löschen ist nur im Bearbeitungsmodus möglich.

1. Drücken Sie bei angehaltener Wiedergabe die Taste **PROGRAM/MEMORY** auf der Fernbedienung.
2. Drücken Sie zum Löschen von Titeln mehrmals die Tasten **PROGRAM/MEMORY** bzw. **PRESET-FOLDER ▲/▼**.
3. Drücken Sie zum Löschen eines ausgewählten Titels die Taste **DELETE**.

! Hinweis

- Die Programmliste wird in folgenden Fällen gelöscht.
 - Wenn die Disc herausgenommen bzw. das USB-Gerät getrennt wurde.
 - Wenn Musikdateien auf dem USB-Gerät gelöscht oder aufgenommen wurden.
 - Abziehen des Netzkabels.
- Die Programmierung wird in folgenden Fällen deaktiviert.
 - Wechsel zu einer anderen Funktion.
 - Wenn das Gerät aus- und wieder eingeschaltet wurde.
 - Wenn eine der Nummertasten auf der Fernbedienung gedrückt wurde.

Dateiinformationen anzeigen (ID3-TAG)

Während der Wiedergabe einer MP3-Datei mit Dateiinformationen können diese durch Drücken der Taste **INFO** angezeigt werden.

Ordner und MP3-/WMA-Dateien suchen

1. Drücken Sie mehrmals die Taste **PRESET-FOLDER ▲/▼** auf der Fernbedienung, bis der gewünschte Ordner im Anzeigefenster erscheint.
2. Drücken Sie zur Wiedergabe die Taste **▶/||**. Die erste Datei im Verzeichnis wird wiedergegeben.

! Hinweis

- Die Ordner/Dateien auf einer CD/auf einem USB-Gerät werden wie folgt angezeigt.

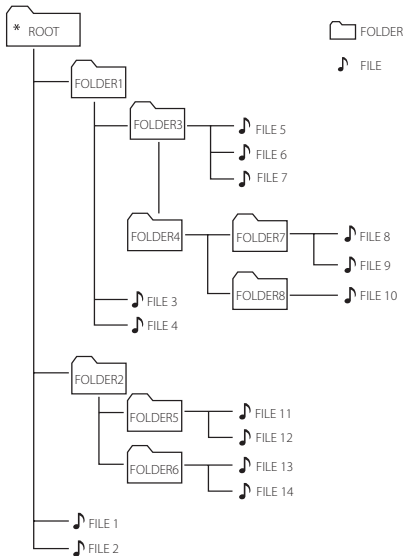

- Sollte sich in einem Ordner keine Datei befinden, wird dieser Ordner nicht angezeigt.
- Ordner werden in der folgenden Reihenfolge angezeigt:
ROOT → FOLDER 1 → FOLDER 3 → FOLDER 7 → FOLDER 8 → FOLDER 5 → FOLDER 6
- Die Dateien werden in der Reihenfolge 🎵 Datei Nr.1 bis 🎵 Datei Nr. 14 nacheinander wiedergegeben.
- Dateien und Ordner werden in der Reihenfolge der Aufnahme und somit auf unterschiedliche Weise angezeigt.
- * ROOT: Der erste Bildschirm wird angezeigt, wenn der Computer das CD/USB-Gerät als "ROOT" erkannt hat.

MP3-/WMA-Datei löschen

Drücken Sie zum Löschen einer Datei oder eines Ordners oder zur Formatierung die Taste **DELETE** auf der Fernbedienung. Diese Funktion ist nur bei angehaltener Wiedergabe möglich. (nur USB)

1. Wählen Sie die zu löschende Datei aus und drücken Sie die Taste **DELETE** auf der Fernbedienung.

-Wählen Sie mit den Tasten **PRESET-FOLDER** **▲/▼** auf der Fernbedienung den zu löschenden Ordner aus und drücken Sie die Taste **DELETE** auf der Fernbedienung.

-Halten Sie die Taste **DELETE** auf der Fernbedienung gedrückt, um das USB-Gerät zu formatieren.

oder

Drücken Sie während der Auswahl einer MP3-/WMA-Datei mehrmals die Taste **DELETE** auf der Fernbedienung.

Daraufhin ändert sich die Anzeige in der folgenden Reihenfolge.

- DEL FILE : Löscht die Datei
- DEL DIR : Löscht den Ordner
- FORMAT : Formatiert USB

2. Drücken Sie zum Löschen einer Datei/eines Ordners oder zur Formatierung die Taste **▶/||** auf der Fernbedienung bzw. **▶||** am Gerät.

Um den aktuellen Modus zu beenden, drücken Sie die Taste **■ ENTER** auf der Fernbedienung bzw. **□** am Gerät.

! Vorsicht

- Trennen Sie Ihr USB-Gerät niemals während des Betriebs (z. B. während der Wiedergabe oder eines Kopiervorgangs).
- Zur Vermeidung von Datenverlust sollten regelmäßig Sicherungskopien erstellt werden.
- Abhängig dem USB-Status wird die Löschen-Funktion u. U. nicht unterstützt.

Ton vorübergehend stummschalten

Drücken Sie zum Stummschalten des Tons die Taste **MUTE**  auf der Fernbedienung.

Das Gerät kann stumm geschaltet werden, falls z. B. das Telefon klingelt. Daraufhin blinkt das Symbol "MUTE" im Anzeigefenster.

Um die Stummschaltung aufzuheben, drücken Sie nochmals auf **MUTE**  oder ändern Sie die Lautstärke.

DEMO

Drücken Sie bei ausgeschaltetem Gerät einmal die Taste **DEMO/RDS** am Gerät. Daraufhin schaltet sich das Gerät ein und die einzelnen Funktionen werden im Anzeigefenster vorgeführt. Um die DEMO-Funktion zu beenden, drücken Sie nochmals die Taste **DEMO/RDS**.

! Hinweis

- Während einer DEMO befindet sich das Gerät im DEMO-Modus, auch beim Abziehen des Netzkabels.
- Beim Aufrufen einer anderen Funktionen im DEMO-Modus wird die DEMO vorübergehend unterbrochen.
 - Falls 10 Sekunden lang keine Taste gedrückt wird, wird die DEMO automatisch fortgesetzt.

AUTO DJ-Wiedergabe

In der Betriebsart Auto DJ werden das Ende des aktuellen Titels und der Anfang des folgenden Titels zur nahtlosen Wiedergabe überblendet. Zur nahtlosen Wiedergabe wird die Lautstärke für alle Titel angeglichen.

Drücken Sie mehrmals die Taste **AUTO DJ** auf der Fernbedienung bzw. am Gerät, um die Anzeige in der Reihenfolge.

RANDOM (AUTO DJ RANDOM) -> RPT (AUTO DJ SEQUENTIAL) -> (AUTO DJ OFF)

Modus	SUR L'ÉCRAN	Description
OFF	- (AUTO DJ OFF)	-
RANDOM	RANDOM (AUTO DJ RANDOM)	In dieser Betriebsart werden die Musiktitel in zufälliger Reihenfolge wiedergegeben.
REPEAT	RPT (AUTO DJ SEQUENTIAL)	In dieser Betriebsart werden die Musiktitel wiederholt wiedergegeben.

! Hinweis

- Im AUTO DJ-Modus kann nicht nach einem Abschnitt innerhalb eines Tracks/einer Datei gesucht werden und die wiederholte oder zufällige Wiedergabe ist nicht möglich.
- Bei Auswahl einer anderen Funktion oder beim Anhalten der Musikwiedergabe über die Taste  am Gerät (bzw. **ENTER** auf der Fernbedienung) im AUTO DJ-Modus wird die Funktion AUTO DJ deaktiviert.
- Die Funktion AUTO ist bei Musikdateien mit einer Länge unter 60 Sekunden nicht möglich.
- Die Funktion AUTO DJ ist während einer Aufnahme nicht möglich.
- Während der Wiedergabe einer Programmliste wird nur die Funktion AUTO DJ SEQUENTIAL eingeschaltet.

BLUETOOTH® Wireless-Technologie

Über BLUETOOTH

Bluetooth ist eine kabellose Übertragungstechnologie zur Verbindung über kurze Distanzen.

Bei Störungen durch andere elektronische Geräte in der Nähe oder bei der **Bluetooth**-Übertragung über verschiedene Räume kann der Ton zeitweise unterbrochen werden.

Bei der Verbindung mehrere Geräte über die **Bluetooth** Wireless-Technologie fallen keinerlei Gebühren an. Verbindungen mithilfe der **Bluetooth** Wireless-Technologie über ein Mobiltelefon können in Reihenschaltung betrieben werden.

Unterstützte Geräte: Mobiltelefone, MP3, Laptops, PDAs.

BLUETOOTH-Profile

Um die **Bluetooth** Wireless-Technologie zu nutzen, müssen die Geräte mit bestimmten Profilartern kompatibel sein. Dieses Gerät unterstützt die folgenden Profile.

A2DP (Advanced Audio Distribution Profile [Übertragung von Audiodaten])

Musik vom BLUETOOTH-Gerät hören

Verbindung zwischen Gerät und BLUETOOTH-Gerät herstellen

Vor der Verbindung muss die **Bluetooth**-Funktion Ihres **Bluetooth**-Gerätes aktiviert werden. Hinweise finden Sie in der Bedienungsanleitung des **Bluetooth**-Gerätes. Eine einmal hergestellte Verbindung muss nicht nochmals hergestellt werden.

1. Wählen Sie mit der Taste **FUNCTION** die **Bluetooth**-Funktion aus. Die Meldung "BT READY" erscheint im Anzeigefenster.
2. Bedienen Sie das **Bluetooth**-Gerät und stellen Sie eine Verbindung her. Während der Suche nach diesem Gerät mit dem **Bluetooth**-Gerät wird eine Liste der gefundenen Geräte in der Anzeige des **Bluetooth**-Gerätes, je nach Funktionsumfang, angezeigt. Dieses Gerät besitzt die Bezeichnung "LG CM4450(XX)".

! Hinweis

- XX steht für die letzten beiden Ziffern der **Bluetooth**-Adresse. Falls Ihr Gerät zum Beispiel die **Bluetooth**-Adresse 9C:02:98:4A:F7:08 besitzt, erscheint auf dem **Bluetooth**-Gerät die Anzeige "LG CM4450((08)".
- Je nach Art des **Bluetooth**-Gerätes erfolgt die Herstellung der Verbindung auf verschiedene Weise. Geben Sie bei Aufforderung die PIN-Nummer (0000) ein.
- Dieses Gerät kann über die oben beschriebene Verbindungsart nur bei aktivierter **Bluetooth**-Funktion gleichzeitig mit bis zu drei **Bluetooth**-Geräten verbunden werden.
- Mehrfachverbindungen werden nur von Geräten mit dem Betriebssystem Android oder iOS unterstützt. (Mehrfachverbindungen werden je nach den technischen Daten des angeschlossenen Gerätes u. U. nicht unterstützt.)
- Mehrfachverbindungen werden von entfernbaren/abnehmbaren **Bluetooth**-Geräten wie Dongles usw. nicht unterstützt.

3. Nach erfolgter Verbindung dieses Gerätes mit dem **Bluetooth**-Gerät erscheint die Meldung "PAIRED" im Anzeigefenster. Nach einer kurzen Dauer wird der Name des **Bluetooth**-Gerätes angezeigt.

! Hinweis

- Beim Anschluss weiterer Geräte zur Mehrfachverbindung erscheint kurz die Meldung "PAIRED" in der Anzeige.
- Falls der Gerätenamen nicht auf diesem Gerät angezeigt werden kann, erscheint der Name " - ".

4. Musik hören.

Hinweise zur Wiedergabe von Musikdateien auf dem **Bluetooth**-Gerät finden Sie in der Bedienungsanleitung des **Bluetooth**-Gerätes.

! Hinweis

- Bei Verwendung der **Bluetooth**-Technologie und zur störungsfreien Verbindung muss das **Bluetooth**-Gerät möglichst nahe am Gerät verwendet werden.
In folgenden Fällen kann jedoch möglicherweise keine Verbindung hergestellt werden:
 - Es befindet sich ein Hindernis zwischen Gerät und **Bluetooth**-Gerät.
 - Ein anderes Gerät sendet auf der Frequenz des **Bluetooth**-Gerätes, zum Beispiel ein medizinisches, ein Mikrowellen- oder ein Wireless LAN-Gerät.
- Nach einem Neustart muss das **Bluetooth**-Gerät erneut mit diesem Gerät verbunden werden.
- Auch wenn dieses Gerät im **Bluetooth**-Modus mit bis zu drei **Bluetooth**-Geräten verbunden wird, kann Musik nur über eines der verbundenen Geräte wiedergegeben und gesteuert werden.

! Hinweis

- Wenn dieses Gerät mit mehreren **Bluetooth**-Geräten verbunden ist, hält nur das Wiedergabegerät seine **Bluetooth**-Verbindung beim Wechsel der Funktionsart aufrecht.
- Bei Störungen der Übertragung durch andere elektronische Geräte in der Nähe kann der Ton zeitweise unterbrochen werden.
- **Bluetooth**-Geräte können nicht über dieses Gerät bedient werden.
- Je nach Art des Gerätes kann die **Bluetooth**-Funktion u. U. nicht genutzt werden.
- Es können schnurlose Geräte wie Telefone, MP3-Player oder Notebooks genutzt werden.
- Die Klangqualität nimmt mit größer werdendem Abstand zwischen Gerät und **Bluetooth**-Gerät ab.
- Wenn das Gerät ausgeschaltet oder das **Bluetooth**-Gerät zu weit vom Gerät entfernt ist, wird die **Bluetooth**-Verbindung unterbrochen.
- Bei unterbrochener **Bluetooth**-Verbindung müssen **Bluetooth**-Gerät und Gerät neu verbunden werden.
- Falls keine Verbindung zu einem **Bluetooth**-Gerät besteht, erscheint die Meldung "BT READY" im Anzeigefenster.
- Bei Verwendung der **Bluetooth**-Funktion sollte die Lautstärke am **Bluetooth**-Gerät auf einen geeigneten Wert eingestellt werden.
- In einer anderen Betriebsart als **Bluetooth** kann nur ein Gerät verbunden werden.
- Bei Verbindung eines **Bluetooth**-Gerätes über LG TV wird das LG TV-Gerät getrennt und das **Bluetooth**-Gerät wird verbunden.
- Bei Verbindung eines **Bluetooth**-Gerätes (iOS Gerät usw.) mit diesem Gerät oder bei der Bedienung dieses Gerätes können die Lautstärken beider Geräte aneinander angeglichen werden.

Verwendung der Music Flow Bluetooth-App

! Hinweis

Die "Music Flow Bluetooth"-App kann mit diesem Gerät nur über das Betriebssystem Android genutzt werden.

Über die "Music Flow Bluetooth"-App

Die "Music Flow Bluetooth"-App bringt eine Reihe von neuen Funktionen auf Ihr Gerät.

Um weitere Funktionen zu genießen, sollten Sie die kostenlose "Music Flow Bluetooth"-App herunterladen und installieren.

Installieren Sie die "Music Flow Bluetooth"-App auf Ihrem Bluetooth-Gerät

Die "Music Flow Bluetooth"-App kann auf zwei Arten auf Ihrem **Bluetooth**-Gerät installiert werden.

Installation der "Music Flow Bluetooth"-App unter Verwendung des QR-Codes

1. Installieren Sie die "Music Flow Bluetooth"-App unter Verwendung des QR-Codes. Verwenden Sie die Scan-Software, um den QR-Code zu scannen.



(Android OS)

2. Tippen Sie zur Installation auf ein Symbol.
3. Tippen Sie zum Download auf ein Symbol.

! Hinweis

- Stellen Sie sicher, dass das **Bluetooth**-Gerät mit dem Internet verbunden ist.
- Stellen Sie sicher, dass auf dem **Bluetooth**-Gerät eine Anwendung zum Scannen installiert ist. Eine solche Anwendung kann im "Google Android Market (Google Play Store)" heruntergeladen werden.
- Je nach Region kann der QR-Code u. U. nicht genutzt werden.

Installieren Sie die "Music Flow Bluetooth"-App über den "Google Android Market (Google Play Store)"

1. Tippen Sie auf das Symbol "Google Android Market (Google Play Store)".
2. Geben Sie in der Suchleiste den Begriff "Music Flow Bluetooth" ein und starten Sie die Suche.
3. Suchen Sie in der Ergebnisliste die "Music Flow Bluetooth"-App und starten Sie den Download der **Bluetooth**-App.
4. Tippen Sie zur Installation auf ein Symbol.
5. Tippen Sie zum Download auf ein Symbol.

! Hinweis

- Stellen Sie sicher, dass das **Bluetooth**-Gerät mit dem Internet verbunden ist.
- Auf Ihrem **Bluetooth**-Gerät muss "Google Android Market (Google Play Store)" installiert sein.

Bluetooth über die "Music Flow Bluetooth"-App aktivieren

Mithilfe der "Music Flow Bluetooth"-App können Sie Ihr **Bluetooth**-Gerät mit dem Gerät verbinden.

1. Tippen Sie zum Öffnen der "Music Flow Bluetooth"-App im Startbildschirm auf das Symbol "Music Flow Bluetooth"-App und wechseln Sie in das Hauptmenü.
2. Tippen Sie auf [Menu] und wählen Sie das gewünschte Gerät aus.
3. Für weitere Informationen zur Bedienung tippen Sie auf [Setting] und aktivieren Sie die Bedienungsanleitung.

! Hinweis

- Die "Music Flow Bluetooth"-App ist in den folgenden Software-Versionen verfügbar:
 - Android: Version 4.0.3 (oder höher)
- Bei der Bedienung über die "Music Flow Bluetooth"-App können sich die Bedienelemente der "Music Flow Bluetooth"-App und der enthaltenen Fernbedienung unterscheiden. Verwenden Sie bei Bedarf die enthaltene Fernbedienung.
- Die "Music Flow Bluetooth"-App kann mit bestimmten **Bluetooth**-Geräten u. U. nicht genutzt werden.
- Nach dem Herstellen einer Verbindung über die "Music Flow Bluetooth"-App können Sie Musik über Ihr Gerät wiedergeben. Wiederholen Sie in diesem Fall die Verbindungsherstellung.
- Beim Aufrufen einer anderen Anwendung oder bei einer Änderung der Einstellungen Ihres **Bluetooth**-Gerätes während der Verwendung der "Music Flow Bluetooth"-App arbeitet die "Music Flow Bluetooth"-App u. U. nicht störungsfrei.
- Überprüfen Sie bei Störungen der "Music Flow Bluetooth"-App Ihr **Bluetooth**-Gerät sowie die Verbindung der "Music Flow Bluetooth"-App und versuchen Sie, die Verbindung erneut herzustellen.
- Je nach Betriebssystem des Smartphones können sich die Funktionen der "Music Flow Bluetooth"-App unterscheiden.
- Falls die Verbindung der "Music Flow Bluetooth"-App nicht störungsfrei arbeitet, überprüfen Sie die **Bluetooth**-Einstellung Ihres **Bluetooth**-Gerätes.

Radiobetrieb

Die UKW-Antenne muss angeschlossen sein. (Siehe Seite 16.)

Radio hören

1. Drücken Sie die Taste **FUNCTION**, bis das Symbol FM im Anzeigefenster erscheint. Der zuletzt empfangene Sender wird eingestellt.
2. Automatische Sendereinstellung:
Halten Sie die Taste **TUNING +/-** auf der Fernbedienung bzw. **◀◀ / ▶▶** am Gerät ca. zwei Sekunden lang gedrückt, bis sich die Frequenzanzeige ändert, und lassen Sie die Taste anschließend wieder los. Die Sendersuche stoppt, sobald ein Radiosender empfangen wird.

oder

Manuelle Sendereinstellung:

Drücken Sie mehrmals die Tasten **TUNING +/-** auf der Fernbedienung bzw. **◀◀ / ▶▶** am Gerät.

3. Stellen Sie die Lautstärke durch Drehen des Lautstärkereglers am Gerät bzw. mit den Tasten **VOL +/-** auf der Fernbedienung ein.

Schlechten UKW-Empfang verbessern

Drücken Sie die Taste **>||** am Gerät bzw. **▶||** auf der Fernbedienung. Ändern der Einstellung von Stereo nach Mono zur Verbesserung des Empfangs.

Speichern von Radiosendern

Es können 50 Sender für UKW gespeichert werden. Vor der Sendersuche sollte die Lautstärke verringert werden.

1. Drücken Sie die Taste **FUNCTION**, bis das Symbol FM im Anzeigefenster erscheint.
2. Stellen Sie mit den Tasten **TUNING +/-** auf der Fernbedienung bzw. **◀◀ / ▶▶** auf dem Gerät die gewünschte Frequenz ein.
3. Drücken Sie die Taste **PROGRAM/MEMORY** auf der Fernbedienung. Im Anzeigefenster blinkt eine Sendernummer.
4. Drücken Sie zur Auswahl der gewünschten Speicherplatznummer die Taste **PRESET-FOLDER ^/V** auf der Fernbedienung.

5. Drücken Sie die Taste **PROGRAM/MEMORY** auf der Fernbedienung. Der Radiosender wird gespeichert.
6. Wiederholen Sie die Schritte 2 bis 5, um weitere Sender zu speichern.
7. Um einen gespeicherten Sender aufzurufen, drücken Sie die Taste **PRESET-FOLDER ^/V** bzw. die Nummerntasten **0-9** auf der Fernbedienung.

Alle gespeicherten Sender löschen

1. Halten Sie die Taste **PROGRAM/MEMORY** auf der Fernbedienung zwei Sekunden lang gedrückt. Daraufhin blinkt die Meldung "ERASEALL" in der Anzeige.
2. Drücken Sie die Taste **PROGRAM/MEMORY** auf der Fernbedienung, um alle gespeicherten Radiosender zu löschen.

Hinweise über Radiosender anzeigen

Der UKW-Tuner ist mit der RDS-Funktion (Radio Data System) ausgestattet. Hierbei werden Information über den gerade eingestellten Radiosender angezeigt. Drücken Sie mehrmals die Taste **RDS/SET** auf der Fernbedienung bzw. **DEMO/RDS** am Gerät, um die verschiedenen Datentypen nacheinander zu durchlaufen:

PS	(Name des Programmdienstes) Der Name des Kanals erscheint in der Anzeige.
PTY	(Programmarterkennung) Die Programmart (z. B. Jazz oder Nachrichten) erscheint in der Anzeige.
RT	(Radiotext) Textmeldungen mit Sonderinformationen des Senders. Der Text läuft u. U. über die Anzeige.
CT	(Vom Sender ausgestrahlte Uhrzeit) Anzeige der vom Sender ausgestrahlten Uhrzeit.

Um die Radiosender nach Programmart zu suchen, drücken Sie die Taste **RDS/SET** auf der Fernbedienung bzw. **DEMO/RDS** am Gerät. In der Anzeige erscheint der zuletzt eingestellte

Programmtyp. Drücken Sie einmal oder mehrmals die Taste **PTY**, um einen bevorzugten Programmtyp einzustellen. Drücken Sie **TUNING -/+**, um den automatischen Suchlauf zu starten. Sobald ein Sender gefunden wurde, wird der Suchlauf angehalten.

Klangeinstellungen

Surround-Modus festlegen

Dieses System besitzt eine Reihe voreingestellter Surround- Klangeffekte. Über die Taste **SOUND EFFECT** auf der Fernbedienung kann der gewünschte Klangmodus eingestellt werden.

Die angezeigten Einträge für den Equalizer können je nach Klangquellen und Effekten variieren.

! Hinweis

- Je nach Klangmodus ist bei bestimmten Lautsprechern möglicherweise kein oder nur ein sehr leiser Ton zu hören.
- Der Klangmodus muss nach einem Wechsel der Eingangsquelle u. U. zurückgesetzt werden, in manchen Fällen selbst nach einem Wechsel der Tonspur.
- Drücken Sie die Taste **BASS BLAST** am Gerät, um die Klangart **STANDARD** oder **BASS** direkt auszuwählen.

IN DER ANZEIGE	Beschreibung
NATURAL	Behaglicher und natürlicher Klang.
AUTO EQ	Anpassung des Equalizers auf das im ID3-Tag von MP3-Titeln eingetragene Genre.
POP CLASSIC JAZZ ROCK	Einstellung einer aufregenden Klangatmosphäre für ein Gefühl wie in einem tatsächlichen Rock-, Pop-, Jazz- oder Klassik-Konzert.
BASS	Höhen, Bässe und Surround-Sound-Effekt während der Wiedergabe verstärken.
FOOT BALL	FOOTBALL STADIUM-Klang wie in einem Fußballstadion.
FLAT	Gleichmäßiger Klang.
BOOST	Mitteltöne verstärken für besseren Klang.
TRE/BASS	Bässe und Höhen verstärken.
STANDARD	Klang optimieren.

Ton vorübergehend stummschalten

USB-Aufnahme



Es können verschiedene Tonquellen auf einem USB-Gerät aufgenommen werden. (CD, AUX, PORTABLE, Tuner, USB)

1. Schließen Sie das USB-Gerät am Gerät an.
2. Drücken Sie zur Auswahl einer Funktion die Taste **FUNCTION**.



Einen Titel/Datei aufnehmen - Nach der Wiedergabe eines Titels/einer Datei können Sie diese/n auf einem USB-Gerät aufnehmen.

Alle Tracks/Dateien aufnehmen - Alle Titel bei angehaltener Wiedergabe auf einem USB-Gerät aufnehmen.

Programmliste aufnehmen - Titel in der Programmliste auf einem USB-Gerät aufnehmen. (Siehe Seite 19)

3. Drücken Sie zum Starten der Aufnahme die Taste **USB REC** auf der Fernbedienung bzw.  **USB REC**. am Gerät.
 - Falls sowohl am Anschluss USB1 als auch am Anschluss USB2 ein Gerät angeschlossen wurde, drücken Sie die Taste **USB REC** auf der Fernbedienung bzw.  **USB REC**. am Gerät, um den gewünschten Anschluss zur Aufnahme auszuwählen und das Symbol USB1 bzw. USB2 in der Anzeige blinkt.
4. Drücken Sie zum Beenden der Aufnahme die Taste  **ENTER** auf der Fernbedienung bzw.  am Gerät.

Aufnahme Pause

Drücken Sie zum Unterbrechen der Aufnahme die Taste  auf der Fernbedienung bzw.  am Gerät. Drücken Sie diese Taste zum erneuten Start der Aufnahme erneut.



(Nur Tuner, AUX, PORTABLE)

Bitrate und Geschwindigkeit für die Aufnahme auswählen

1. Halten Sie die Taste **USB REC** auf der Fernbedienung bzw.  **USB REC**. am Gerät mindestens drei Sekunden lang gedrückt.
2. Stellen Sie mit den Tasten  am Gerät bzw.  auf der Fernbedienung die Bitrate ein.
3. Drücken Sie nochmals die Tasten **USB REC** auf der Fernbedienung bzw.  **USB REC**. am Gerät, um die gewünschte Aufnahmegeschwindigkeit einzustellen.
 - X1 SPEED**
- Musiktitel können während der Aufnahme wiedergegeben werden.
 - X2 SPEED**
- Musikdateien können lediglich aufgenommen werden.
5. Drücken Sie zum Übernehmen der Einstellungen die Taste **USB REC** auf der Fernbedienung bzw.  **USB REC**. am Gerät.

USB kopieren

Mithilfe der USB-Funktion können verschiedene Tonquellen von USB1 nach USB2 kopiert werden.





1. Schließen Sie das USB-Gerät mit den gewünschten Musiktiteln am Anschluss USB1 an und wählen Sie die Funktion USB 1.
2. Verbinden Sie ein weiteres USB-Gerät mit dem USB2-Anschluss.
3. Drücken Sie zum Starten der Aufnahme die Taste **USB REC** auf der Fernbedienung bzw.  **USB REC.** am Gerät.
4. Drücken Sie zum Beenden der Aufnahme die Taste  **ENTER** auf der Fernbedienung bzw.  am Gerät.

Die unerlaubte Vervielfältigung kopiergeschützter Inhalte, einschließlich Computerprogramme, Dateien, Sendungen und Tonaufnahmen, stellt eine Verletzung des Urheberrechts dar und wird strafrechtlich verfolgt. Dieses Gerät sollte nicht für solche Zwecke eingesetzt werden.

**Zeigen Sie Verantwortung
Respektieren Sie das Urheberrecht**

! Hinweis

- Der prozentuale Fortschritt einer USB-Aufnahme kann während der Aufnahme auf dem Bildschirm angezeigt werden. (nur MP3-/WMA-CDs)
- Während einer Aufnahme von MP3-/WMA-Dateien ist kein Ton zu hören.
- Beim Anhalten der Aufnahme während der Wiedergabe wird nur die bis dahin aufgezeichnete Aufnahme gespeichert (Außer MP3-/WMA-Dateien)
- Das USB-Gerät niemals während einer USB-Aufnahme trennen oder ausschalten. Ansonsten verbleibt eine unvollständige Aufnahme auf dem PC.
- Falls keine USB-Aufnahme möglich ist, erscheint die Meldung "NO USB", "ERROR", "USB FULL" oder "NO REC" im Anzeigefenster.
- Multi-Kartenleser oder externe Festplattenlaufwerke können nicht zur USB-Aufnahme genutzt werden.
- Länger andauernde Aufnahmen werden als 512 Mbyte-Dateien gespeichert.
- Es können maximal 2000 Dateien gespeichert werden.
- Aufnahmen können nicht im AUTO DJ-Modus erstellt werden.
- Bei nicht unterstützten MP3-/WMA-Dateien wird die Dateiaufnahme u. U. abgebrochen.
- Aufnahme-dateien werden wie folgt gespeichert.

AUDIO CD	MP3/WMA
 CD_REC TRK_0001 TRK_0002 . .	 FILE_REC ABC(File name) DEF(File name) . .
Weitere Quellen*	Tuner
 OTHERS_REC AUDIO_0001 AUDIO_0002 . .	 TUNER_REC AUDIO_001_107-7FM AUDIO_002_97-8FM . .

*: AUX usw.

Tuner: Die aktuell aufgenommene Frequenz wird angezeigt.

Uhrzeit einstellen

1. Schalten Sie das Gerät ein.
2. Halten Sie die Taste **CLOCK** gedrückt.
3. Wählen Sie mit den Tasten **◀◀/▶▶** auf der Fernbedienung den Uhrzeitmodus aus.
- AM 12:00 (zur Anzeige von am und pm) oder 0:00 (für 24-Stunden-Anzeige)
4. Drücken Sie zur Bestätigung der Auswahl die Taste **RDS/SET**.
5. Stellen Sie mit den Tasten **◀◀/▶▶** auf der Fernbedienung die Stunden ein.
6. Drücken Sie auf **RDS/SET**.
7. Stellen Sie mit den Tasten **◀◀/▶▶** auf der Fernbedienung die Minuten ein.
8. Drücken Sie die Taste **RDS/SET**.

Uhrzeit über die "Music Flow Bluetooth"-App einstellen

Installieren Sie die "Music Flow Bluetooth"-App auf Ihrem Android-Gerät. (Siehe Seite 24)

Die Uhrzeit des Gerätes wird bei Aktivierung der **Bluetooth**-Verbindung über die "Music Flow Bluetooth"-App automatisch synchronisiert.

Player als Wecker verwenden

1. Schalten Sie das Gerät ein.
2. Halten Sie die Taste **ALARM** gedrückt.
3. Stellen Sie mit den Tasten **◀◀/▶▶** auf der Fernbedienung die Stunde und die Minuten ein und drücken Sie zum Speichern auf **RDS/SET**.
4. Wählen Sie mit den Tasten **◀◀/▶▶** auf der Fernbedienung eine Funktion aus und drücken Sie zum Speichern auf **RDS/SET**.
 - Wählen Sie bei aktiviertem Tuner mit den Tasten **◀◀/▶▶** eine Speicherplatznummer und drücken Sie auf **RDS/SET**. Sollte keine Speicherplatznummer verfügbar sein, wird dieser Schritt übersprungen.
5. Stellen Sie mit den Tasten **◀◀/▶▶** auf der Fernbedienung die Lautstärke ein und drücken Sie zum Speichern auf **RDS/SET**. Das Uhr-Symbol "⌚" zeigt an, dass der Wecker gestellt wurde.

! Hinweis

- Die Uhrzeit kann nach dem Einstellen durch Drücken der Taste **CLOCK** angezeigt werden, selbst bei ausgeschaltetem Player.
- Der Alarm kann nur bei korrekt eingestellter Uhrzeit genutzt werden.
- Das Alarm-Symbol kann nach dem Einstellen der Uhrzeit und der Alarmzeit durch Drücken "⌚" der Taste **CLOCK** angezeigt werden, selbst bei ausgeschaltetem Player.
- Das Alarm-Symbol kann nach dem Einstellen der Uhrzeit "⌚" und der Alarmzeit durch Drücken der Taste **ALARM** angezeigt werden, selbst bei ausgeschaltetem Player.
- Um den ALARM ein- und auszuschalten, drücken Sie die Taste **ALARM**.

Einstellen des Sleep-Timers

Drücken Sie mehrmals die Taste **SLEEP**, um die Zeit bis zum Ausschalten des Gerätes zwischen 10 und 180 Minuten einzustellen. Nach Ablauf dieser Zeit wird das Gerät ausgeschaltet.

Um die Einschlaffunktion abzubrechen, drücken Sie mehrmals die Taste **SLEEP**, bis die Anzeige "SLEEP 10" erscheint. Drücken Sie während der Anzeige von "SLEEP 10" dann nochmals einmal auf **SLEEP**.

! Hinweis

- Die verbleibende Zeit bis zum Ausschalten des Gerätes kann angezeigt werden.
- Drücken Sie die Taste **SLEEP**. Im Anzeigefenster wird die Zeit bis zum Ausschalten des Gerätes angezeigt.

Dimmer

Drücken Sie einmal die Taste **SLEEP**. Das Anzeigefenster wird um die Hälfte verdunkelt. Um die Dimmfunktion aufzuheben, drücken Sie mehrmals die Taste **SLEEP**.

! Hinweis

Bei Verwendung des Dimmers erlöschen sämtliche LED-Anzeigen.

Automatische Abschaltung

Dieses Gerät schaltet sich selbst aus, um den Energieverbrauch zu senken, wenn das Hauptgerät nicht mit einem Zusatzgerät verbunden ist oder 20 Minuten lang nicht bedient wurde.

Das Gerät schaltet sich sechs Stunden ab, falls das Hauptgerät über die Analogeingänge mit einem anderen Gerät verbunden ist.

Trennen der Wireless-Netzwerkverbindung oder des Wireless-Gerätes

Halten Sie zum Ausschalten des Gerätes den Netzschalter mindestens fünf Sekunden lang gedrückt.

AUTO POWER Ein

Dieses Gerät wird über die folgenden Eingangsquellen automatisch eingeschaltet: LG TV oder **Bluetooth**

Beim Versuch der Verbindungsherstellung mit einem **Bluetooth**-Gerät schaltet sich dieses Gerät ein und stellt eine Verbindung zu Ihrem **Bluetooth**-Gerät her. Jetzt können Sie die Musikwiedergabe starten.

! Hinweis

- Je nach angeschlossenem Gerät ist diese Funktion u. U. nicht verfügbar.
- Je nach verbundenem Gerät schaltet sich das Gerät ein, die **Bluetooth**-Funktion wird u. U. jedoch nicht verbunden.
- Wenn die **Bluetooth**-Verbindung durch dieses Gerät getrennt wird, versuchen bestimmte **Bluetooth**-Geräte fortwährend, die Verbindung zu diesem Gerät wiederherzustellen. Daher wird empfohlen, die Verbindung vor dem Ausschalten des Gerätes zu trennen.
- Beim Verbindungsaufbau zur "Music Flow Bluetooth"-App wird die **Bluetooth**-Funktion dieses Gerätes aktiviert.
- Beim Einschalten des Gerätes über LG TV oder die **Bluetooth**-Funktion schaltet sich dieses Gerät ein.
- Falls Sie bereits eine Verbindung zu diesem Gerät hergestellt haben, kann dieses Gerät automatisch über eine der Eingangsquellen eingeschaltet werden.
- Beim Ausschalten des Gerätes durch Gedrückthalten des Netzschalters für mindestens fünf Sekunden wird die Funktion Automatisches Einschalten deaktiviert. Zum Aktivieren dieser Funktion schalten Sie das Gerät ein.

Automatische Funktionswahl

Dieses Gerät erkennt Eingangssignale wie **Bluetooth** oder LG TV und wechselt automatisch zur geeigneten Betriebsart.

Herstellen der Verbindung zum Bluetooth-Gerät

Beim Versuch der Verbindung dieses Gerätes mit Ihrem **Bluetooth**-Gerät wird die **Bluetooth**-Funktion ausgewählt. Starten Sie die Musikwiedergabe auf Ihrem **Bluetooth**-Gerät.

Bei verbundenem LG TV-Gerät

Beim Einschalten Ihres mit LG Sound Sync verbundenen LG TV-Gerätes wechselt dieses Gerät zur Funktion LG TV. Der Ton Ihres Fernsehgerätes wird nun ausgegeben.

! Hinweis

- Diese Funktion ist während einer Aufnahme oder während eines Löschvorgangs nicht möglich.
- Diese Funktion ist nur für Geräte verfügbar, die bereits zuvor verbunden wurden.

LG Sound Sync





Bestimmte Gerätefunktionen können über die Fernbedienung Ihres LG Sound Sync-kompatiblen Fernsehgerätes bedient werden. Dieses Gerät ist mit allen LG Fernsehgeräten kompatibel, die LG Sound Sync unterstützen. Prüfen Sie, ob sich an Ihrem Fernsehgerät das LG Sound Sync-Logo befindet.

Folgende Funktionen können über die Fernbedienung Ihres LG Fernsehgerätes bedient werden: Lautstärke auf/ab, Stummschalten

Einzelheiten zu LG Sound Sync finden Sie in der Bedienungsanleitung des Fernsehers.

! Hinweis

- Die Fernbedienung dieses Gerätes kann auch gleichzeitig mit der Funktion LG Sound Sync verwendet werden. Beim Drücken einer Taste der TV-Fernbedienung synchronisiert sich dieses Gerät mit Ihrem Fernseher.
- Überprüfen Sie bei fehlgeschlagener Verbindung die folgenden Punkte bei diesem Gerät und bei Ihrem Fernsehgerät: Stromversorgung, Funktion.
- Überprüfen Sie vor der Verwendung der Funktion LG Sound Sync die folgenden Punkte.
 - Ob das Gerät ausgeschaltet ist.
 - Ob eine andere Funktion ausgewählt wurde.
 - Ob die Wireless-Verbindung durch Störungen oder zu große Entfernungen unterbrochen wurde.
- Die Dauer bis zum Abschalten dieses Gerätes kann je nach Fernsehgerät variieren.
- Die Einträge im TV-Einstellungsmenü können je nach Hersteller oder Modell Ihres Fernsehgerätes variieren.
- Beim Herstellen einer Verbindung mit LG Sound Sync bei bestehender Verbindung mit der "Music Flow Bluetooth"-App kann die App zur Bedienung genutzt werden.
- Beim direkten Ausschalten des Gerätes über die Taste  (Netz) wird die Verbindung zu LG Sound Sync getrennt. Zur weiteren Verwendung dieser Funktion müssen TV und Gerät neu verbunden werden.
- Bei Verbindung eines LG TV-Gerätes über **Bluetooth** wird die **Bluetooth**-Verbindung getrennt und das LG TV-Gerät wird verbunden.
- Beim Ändern dieser Einstellung über die Funktion LG TV ändert sich die Lautstärke je nach Lautstärkepegel des LG TV.

1. Schalten Sie das Gerät über die Taste  (Netz) auf der Fernbedienung ein.
2. Wählen Sie mit der Taste **FUNCTION** die Funktion LG TV aus.
3. Stellen Sie die Tonausgabe des Fernsehgerätes ein, um den Ton über dieses Gerät zu hören: Einstellungsmenü des Fernsehgerätes → [Sound] → [TV Sound output] → [LG Sound Sync (Wireless)]

Bei bestehender Verbindung zwischen diesem Gerät und Ihrem Fernsehgerät erscheint etwa drei Sekunden lang die Meldung "PAIRED" gefolgt von der Meldung "LG TV" im Anzeigefenster.

Fehlersuche

Störungsbehebung	Ursache & Lösung
Das Gerät funktioniert nicht ordnungsgemäß.	<ul style="list-style-type: none"> • Schalten Sie die Stromversorgung des Geräts und des angeschlossenen externen Geräts aus (TV, Woofer, DVD-Player, Verstärker, usw.) und schalten Sie es danach wieder ein. • Ziehen Sie das Netzkabel des Geräts und des angeschlossenen externen Geräts (TV, Woofer, DVD-Player, Verstärker, etc.) und danach versuchen Sie eine erneute Verbindung herzustellen. • Beim Ausschalten des Gerätes werden die vorherigen Einstellungen u. U. nicht gespeichert.
Kein Strom.	<ul style="list-style-type: none"> • Der Netzstecker ist nicht angeschlossen. Schließen Sie das Netzkabel an. • Überprüfen Sie die Stromversorgung. Überprüfen Sie die Funktion der Steckdose mit anderen Elektrogeräten.
Kein Ton.	<ul style="list-style-type: none"> • Überprüfen Sie die Funktion der Steckdose mit anderen Elektrogeräten. Drücken Sie die Taste FUNCTION um die gewählte Funktion anzuzeigen. • Überprüfen Sie, ob die Lautsprecher korrekt verbunden sind. Die Lautsprecherkabel müssen korrekt angeschlossen werden.
Das Gerät startet die Wiedergabe nicht.	<ul style="list-style-type: none"> • Es ist eine nicht spielbare Disc eingelegt. Eine spielbare Disc einlegen. • Es ist keine Disc eingelegt. Eine Disc einlegen. • Die Disc ist verschmutzt. Die Disc reinigen. (Siehe Seite 37.) • Die Lautsprecherkabel sind nicht korrekt angeschlossen. Schließen Sie die Lautsprecherkabel korrekt an.
Radiosender können nicht eingestellt werden.	<ul style="list-style-type: none"> • Die Antenne ist falsch ausgerichtet oder angeschlossen. Antenne fest anschließen. • Die Signalstärke der Radiosender ist zu gering. Stellen Sie die Sender manuell ein. • Es wurden keine Radiosender gespeichert oder die Speicherplatztasten wurden (beim Suchlauf nach voreingestellten Sendern) gelöscht. Speichern Sie einige Radiosender nach den Anleitungen auf Seite 26.
Die Fernbedienung funktioniert nicht richtig.	<ul style="list-style-type: none"> • Die Fernbedienung ist zu weit vom Gerät entfernt. Die Fernbedienung sollte nicht weiter als 7 m entfernt verwendet werden. • Zwischen Fernbedienung und Gerät befindet sich ein Hindernis. Entfernen Sie das Hindernis. • Die Batterie der Fernbedienung ist schwach. Tauschen Sie die Batterien gegen neue aus.
LG Sound Sync funktioniert nicht.	<ul style="list-style-type: none"> • Überprüfen Sie, ob Ihr LG TV-Gerät die Funktion LG Sound Sync unterstützt. • Überprüfen Sie die Verbindung von LG Sound Sync. • Überprüfen Sie die Lautstärkeinstellung Ihres Fernsehgerätes und dieses Gerätes.

Allgemeine Spezifikationen

Allgemein	
Stromversorgung	Siehe Hauptetikett.
Leistungsaufnahme	Siehe Hauptetikett.
	Bereitschaftsbetrieb Netzwerk: 0,4 W (Wenn sämtliche Netzwerkanschlüsse aktiviert sind.)
Abmessungen (B x H x T)	(206 x 308 x 284) mm
Gesamtgewicht (ca.)	3 kg
Betriebstemperatur	5 °C bis 35 °C
Luftfeuchtigkeit während des Betriebs	5 % bis 90 %
Bus-Stromversorgung	5 V  500 mA

Eingänge	
AUX IN	2,0 Vrms (1 kHz, 0 dB) 75 Ω, RCA jack (L, R)
PORT. IN	1,2 Vrms (3,5 mm Stereo-Buchse)

Tuner	
UKW(FM)-Empfangsbereich	87,5 bis 108,0 MHz bzw 87,50 bis 108,00 MHz

Verstärker	
Gesamt-Ausgangsleistung	460 W
Vorn	230 W X 2 (bei 1 kHz, 3 Ω)
THD	20 %

CD	
Frequenzgang	100 bis 20000 Hz
Störabstand	75 dB
Dynamikbereich	75 dB

Lautsprecher Spezifikationen

Vordere Lautsprecher	
Typ	2-Weg 2-Lautsprecher
Widerstand	3 Ω
Nenningangsleistung	230 W
Max. Eingangsleistung	460 W
Abmessungen (B x H x T)	(266 x 306 x 263) mm
Gesamtgewicht	3,1 kg

- Änderungen an Ausführung und Technischen Daten vorbehalten.

Wartung

Umgang mit dem Gerät

Transport des Gerätes

Bitte bewahren Sie die Originalverpackung auf. Um einen ausreichenden Schutz beim Transport des Gerätes zu erreichen, verpacken Sie das Gerät in der Originalverpackung.

Reinigung der äußeren Oberflächen

Verwenden Sie keine flüchtigen Flüssigkeiten, wie Insektensprays.

Durch zu starken Druck beim Abwischen können die Oberflächen beschädigt werden.

Gummi- oder Plastikteile sollten nicht über einen längeren Zeitraum mit dem Gerät in Kontakt sein.

Reinigung des Gerätes

Verwenden Sie zur Reinigung des Players ein weiches, trockenes Tuch. Starke Verunreinigungen können mit einem weichen und mit milder Reinigungslösung angefeuchteten Tuch entfernt werden. Keine Lösemittel wie Alkohol, Benzin oder Verdüner verwenden, ansonsten können die Oberflächen des Gerätes beschädigt werden.

Pflege des Gerätes

Bei diesem Gerät handelt es sich um ein High-Tech-Präzisionsgerät. Die Bildqualität verschlechtert sich, wenn die Linse und Teile des Disc-Laufwerks verschmutzt bzw. abgenutzt sind. Detaillierte Hinweise erhalten Sie bei Ihrem Kundendienst-Center.

Hinweise zu Discs

Umgang mit Discs

Keine Etiketten oder Klebeband aufkleben.

Aufbewahrung von Discs

Legen Sie die Disc nach der Wiedergabe in die Hülle. Die Disc keiner direkten Sonneneinstrahlung oder Wärmequellen aussetzen und nicht in einem direkt in der Sonne geparkten Fahrzeug liegen lassen.

Reinigung von Discs

Keine starken Lösemittel wie Alkohol, Benzin, Verdüner, handelsübliche Reiniger oder Antistatiksprays für Schallplatten verwenden.

Marken und Lizenzen



Die **Bluetooth**® Wireless-Technologie ermöglicht die Funkübertragung zwischen elektronischen Geräten.

Bei der Verbindung mehrere Geräte über die **Bluetooth**® Wireless-Technologie fallen keinerlei Gebühren an. Verbindungen mit Hilfe der **Bluetooth**® Wireless-Technologie über ein Mobiltelefon können in Reihenschaltung betrieben werden.

Die **Bluetooth**® Markennamen und Logos sind Eigentum der Bluetooth SIG, Inc. LG Electronics besitzt eine Genehmigung für die Verwendung dieser Marken.

Alle anderen Markennamen und Handelsbezeichnungen sind Eigentum der jeweiligen Besitzer.

