



BRUGERVEJLEDNING

MINI HI-FI -SYSTEM

Du bedes læse brugervejledningen grundigt igennem, før du betjener enheden. Gem brugervejledningen til senere brug.

CM9750 (CM9750, CMS9750F)

Sikkerhedsoplysninger

1

Kom godt i gang

**FORSIGTIG****RISIKO FOR ELEKTRISK STØD
MÅ IKKE ÅBNES**

FORSIGTIG: FOR AT MINDSKE RISIKOEN FOR ELEKTRISK STØD MÅ DU IKKE FJERNE DÆKSLÆT (ELLER BAGBEKLÆDNINGEN). BRUGEREN KAN IKKE UDFØRE SERVICE PÅ DELE I ENHEDEN. KONTAKT KVALIFICERET PERSONALE FOR AT FÅ UDFØRT SERVICE.



Dette lyn med pilespidssymbol i en ligesidet trekant skal advare brugeren om tilstedeværelse af uisoleret farlig spænding inde i produktet, der kan være tilstrækkelig stor til at udgøre en risiko for elektrisk stød.



Udråbstegnet inde i en ligesidet trekant skal gøre brugeren opmærksom på vigtige betjenings- og vedligeholdelsesinstruktioner (service) i det materiale, der følger med produktet.

ADVARSEL: FOR AT MINDSKE RISIKOEN FOR BRAND ELLER ELEKTRISK STØD MÅ PRODUKTET IKKE UDSÆTTES FOR REGN ELLER FUGT.

FORSIGTIG: Apparatet må ikke udsættes for vand (dryppende eller sprøjtende), og genstande med væske som f.eks. vaser må ikke placeres på apparatet.

ADVARSEL: Dette apparat må ikke installeres i et aflukket rum som f.eks. en bogreol eller lignende.

FORSIGTIG: Brug ikke produkter med høj spænding i nærheden af dette produkt (f.eks. en elektrisk fluesmækker). Dette produkt kan medføre funktionsfejl pga. elektrisk stød.



FORSIGTIG: Dette produkt anvender et lasersystem. For at sikre korrekt brug af dette produkt bedes du læse denne brugervejledning grundigt og gemme den til senere brug. Hvis enheden kræver vedligeholdelse, skal du kontakte et autoriseret servicecenter.

Brug af betjeningsknapper, justeringer eller udførelse af andre procedurer end dem, der er beskrevet her, kan medføre eksponering for farlig stråling. For at undgå direkte eksponering for laserstråler skal du undgå at åbne enheden.

FORSIGTIG: Blokér aldrig ventilationsåbningerne. Installer i overensstemmelse med producentens instruktioner.

Sprækker og åbninger i kabinettet er beregnet til ventilation, sikring af pålidelig drift af produktet og beskyttelse mod overophedning. Åbningerne må aldrig blokeres ved at placere produktet på en seng, en sofa, et tæppe eller lignende overflader. Dette produkt må ikke placeres i en indbygget installation som f.eks. en bogreol eller et stativ, medmindre der er tilstrækkelig ventilation, og producentens anvisninger er fulgt.

FORSIGTIG Håndter strømkablet med omtanke.

For de fleste apparater anbefales det, at de tilsluttes i et særskilt kredsløb,

dvs. et kredsløb med en enkelt stikkontakt, som kun leverer strøm til dette apparat, og som ikke har andre udgange eller tilknyttede kredsløb. For at være sikker skal du kontrollere specifikationssiden i denne brugervejledning. Undgå at overbelaste vægkontakterne. Overbelastede vægkontakter, løse eller beskadigede vægkontakter, forlængerledninger, flossede strømkabler eller beskadiget eller knækket kabelisolering er farlige. Alle disse situationer kan resultere i elektrisk stød eller brand. Undersøg regelmæssigt kablet til dit apparat, og hvis det ser beskadiget eller slidt ud, skal du trække det ud af stikket, holde op med at bruge apparatet, og erstatte ledningen udskiftet med en nøjagtig magen til fra et autoriseret servicecenter. Beskyt strømkablet mod fysisk eller mekanisk misbrug og undgå at vride, knække, klemme det, lukke døren på det eller træde på det. Vær særlig opmærksom på kabelstik, vægkontakter og steder, hvor kablet stikker ud af apparatet.

Strømskiftet bruges til at tænde og slukke enheden. I tilfælde af en nødsituation, skal strømskiftet være lettilgængeligt.

Denne enhed er udstyret med et bærbart batteri eller en akkumulator.

Sikker udtagning af batteriet eller batterisættet fra udstyret:

Fjern det gamle batteri eller batterisæt ved at udføre trinnene i omvendt rækkefølge end ved isætningen. For at forhindre forurening af miljøet og risici for menneskers og dyrs sundhed bør det gamle batteri eller batterisæt lægges i den relevante beholder på de udpegede indsamlingssteder. Batterier og batterisæt må ikke bortskaffes sammen med andet affald. Det anbefales, at du bruger genopladelige batterier og akkumulatorer. Batteriet eller batterisættet må ikke udsættes for kraftig varme såsom sol, ild eller lignende.

Overensstemmelseserklæring

CE 0197

LG Electronics European Shared Service Center B.V. erklærer hermed, at dette MINI HI-FI-SYSTEM opfylder krav og relevante forordninger i direktiv 1999/5/EF. Den fulde overensstemmelseserklæring kan rekvireres ved skriftlig anmodning til følgende adresse:

LG Electronics European Shared Service Center B.V.
European Standard Team
Krijgsman 1
1186 DM Amstelveen
Holland

Du kan også finde den på vores særlige websted for overensstemmelseserklæring:

<http://www.lg.com/global/support/cedoc/cedoc#>

Denne enhed er et 2,4 GHz bredbåndstransmissionssystem, der er beregnet til alle EU-medlemslande og EFTA-landene.

Indholdsfortegnelse

1 Kom godt i gang

- 2 Sikkerhedsoplysninger
- 6 Unikke funktioner
- 6 Tilbehør
- 7 Krav til afspillelige filer
 - Krav til musikfiler
 - Kompatible USB-enheder
 - Krav til USB-enheder
- 8 Fjernbetjening
- 10 Frontpanel
- 11 Bagpanel

2 Tilslutning

- 12 Sådan anbringes ferritkernen
 - Fastgør ferritkernen for strømledning og højttalerkabler
- 12 Tilslutning til højttalere
 - Sådan tilsluttes højttalernes lyskabler til enheden
- 13 Valgfri udstyrstilslutning
 - AUX IN-tilslutning
 - AUX OUT-tilslutning
 - PORT. IN-tilslutning
 - USB-tilslutning
 - Antennetilslutning

3 Betjening

- 16 Grundlæggende betjening
 - 16 – CD/USB-betjening
 - 17 – Automatisk afspilning
 - 17 – Valg af en mappe og en MP3/WMA
 - 18 – Sletning af en MP3/WMA-fil
- 18 Afspilningseffekt
 - 18 – DJ EFFECT
 - 18 – Effekten SCRATCH
 - 19 – AUTO DJ
- 20 Brug af Bluetooth® trådløs teknologi
 - 20 – Lytning til musik, der er gemt på Bluetooth-enheder
 - 22 – Parring af din enhed med Bluetooth-enheden via NFC-tag
- 23 Brug af app'en Music Flow Bluetooth
 - 23 – Installation af app'en "Music Flow Bluetooth" på din Bluetooth-enhed
 - 24 – Aktivering af Bluetooth med app'en "Music Flow Bluetooth"
- 25 Betjening af radio
 - 25 – Lytning til radio
 - 25 – Udbedring af dårlig FM-modtagelse
 - 25 – Forudindstilling af radiokanalerne
 - 25 – Sletning af alle gemte stationer
 - 26 – Visning af oplysninger om en radiokanal
- 27 Lydjustering
 - 27 – Indstilling af lydtilstanden
 - 27 – Indstilling af USER EQ
- 28 Avancerede funktioner
 - 28 – Optagelse til USB
 - 30 – Programmeret afspilning
- 31 Andre funktioner
 - 31 – Midlertidig deaktivering af lyden
 - 31 – Tilstanden CHILDSAFE
 - 31 – Visning af filoplysninger (ID3-tag)
 - 31 – DEMO
 - 32 – Brug af mikrofon
 - 32 – LIGHTING
 - 33 – Indstilling af uret via app'en "Music Flow Bluetooth"
 - 33 – Brug af afspilleren som vækkeur
 - 34 – Indstilling af dvaletid
 - 34 – Lysdæmper
 - 34 Automatisk slukning

- 35 - AUTO POWER slået til
- 35 - Automatisk funktionsskift
- 36 LG Sound Sync

4 Fejlfinding

- 37 Fejlfinding
- 37 - Generelt

5 Tillæg

- 39 Generelle specifikationer
- 40 Vedligeholdelse
- 40 Varemærker og licenser
- 41 Vedligeholdelse
- 41 - Bemærkninger om diske
- 41 - Håndtering af enheden

1

2

3

4

5

Unikke funktioner

Bluetooth®

Giver mulighed for at lytte til musik, der er gemt på din **Bluetooth**-enhed.

Bærbar

Lytter til musik fra din bærbare enhed. (MP3, Notebook, etc.)

Afspilningseffekter

Giver mulighed for at lytte til musik med flere forskellige lyd- og afspilningseffekter.

Direkte USB-optagelse

Optager musik til din USB-enhed.

Music Flow Bluetooth

Music Flow Bluetooth er en app, der er designet til at give dig kontrol over nogle af LGs nyeste lydenheder. Se side 23.

LG Sound Sync

Styrer lydstyrken på denne enhed med fjernbetjeningen til dit LG TV, som er kompatibelt med LG Sound Sync.

Tilbehør

Undersøg og identificér det medfølgende tilbehør.

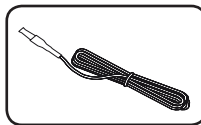

FM-antenne (1)

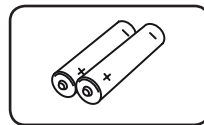

Batterier (2)

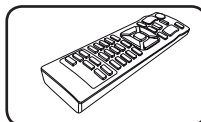

Fjernbetjening (1)

Krav til afspillelige filer

Krav til musikfiler

Denne enheds kompatibilitet med MP3/WMA-filer er begrænset som følger.

- Samplingfrekvens: inden for 32 til 48 kHz (MP3), inden for 32 til 48 kHz (WMA)
- Bithastighed: inden for 32 til 320 kbps (MP3), 40 til 192 kbps (WMA)
- Højeste antal filer: Data-cd: 999 / USB: 2000
- Højeste antal mapper: Data-cd: 99 / USB: 200
- Filtypenavne: ".mp3"/".wma"
- Visse MP3/WMA-filer bliver muligvis ikke afspillet, afhængig af filtypen eller -formatet.
- CD-ROM-filformat: ISO 9660/ JOLIET
- Vi anbefaler, at du anvender Easy-CD Creator, som opretter et ISO 9660-filsystem.

DTS understøttes ikke. Hvis der er tale om et DTS-lydformat, udsendes der ingen lyd.

Du skal angive diskformatet til [Mastered] for at gøre diskene kompatible med LG- afspillerne, når du formaterer diske, der kan overskrives. Når du aktiverer Live File System, kan du ikke bruge den på LG-afspillere.

(Mastered/Live File System : Diskformatsystem til Windows Vista)

Kompatible USB-enheder

- MP3-afspiller: MP3-afspiller af Flash-typen.
- USB-flashdrev: Enheder, der understøtter USB2.0 eller USB1.1.
- USB-funktionen på denne enhed understøtter ikke alle USB-enheder.

Krav til USB-enheder

- Enheder, der kræver yderligere programinstallation, efter at du har tilsluttet enheden med en computer, understøttes ikke.
- Tag ikke USB-enheden ud under betjening.
- Hvis der er tale om en USB-enhed med stor kapacitet, tager det måske mere end et par minutter at søge på den.
- Tag sikkerhedskopier af alle data, så du undgår tab af data.
- Hvis du bruger et USB-forlænger-kabel eller en USB-hub, genkendes USB-enheden ikke.
- Brug af NTFS-filsystemet er ikke understøttet. (Kun FAT (16/32)-filsystemet understøttes).
- Denne enhed genkender op til 2000 filer.
- Ekstern HDD, kortlæsere, låste enheder eller hårde USB-enhedstyper understøttes ikke.
- Enhedens USB-port kan ikke tilsluttes PC'en. Enheden kan ikke anvendes som lagringsenhed.
- Nogle USB-enheder fungerer muligvis ikke sammen med denne enhed.

Fjernbetjening

1

Kom godt i gang

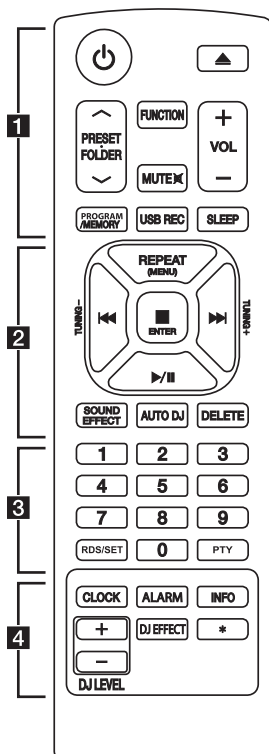

..... **1**

⏻ (Tænd/sluk): Indstiller enheden til TÆND eller SLUK.

▲ (Åbn/luk): Åbner og lukker diskskuffen.

PRESET-FOLDER ▲/▼ :

- Søger efter en mappe med MP3-/WMA-filer. Når en CD/USB-enhed indeholder MP3/WMA-filer i flere mapper, der afspilles, skal du trykke **PRESET-FOLDER ▲/▼** for at vælge den mappe, du ønsker at afspille.
- Vælger et forudindstillet nummer for en radiostation.

FUNCTION: Vælger funktionen og indgangskilden.

MUTE : Slår lyden fra.

VOL +/-: Justerer lydstyrken i højttaleren.

PROGRAM/MEMORY :



- Gemmer radiokanaler.
- Sletter alle gemte kanaler.
- Opretter en programmeret liste over det, du vil lytte til.

USB REC: Direkte USB-optagelse.

SLEEP: Indstiller systemet til at slukke automatisk på et specifikt tidspunkt. (Dæmpning: Lyset i displayet dæmpes til halv styrke.)

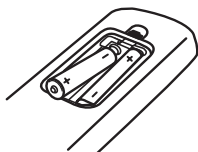
Isætning af batterier



Fjern batteridækslet på bagsiden af fjernbetjeningen, og isæt to batterier (størrelsen AAA), hvor  og  vender rigtigt.

2

REPEAT (MENU): Gør det muligt at lytte til dine spor/filer gentagne gange eller tilfældigt.

TUNING-/+: Vælger radiokanalerne.

◀◀/▶▶ (Spring over/søg) :

- Spring over Hurtigt tilbage eller Hurtigt Fremad
- Søger efter et afsnit i et spor/en fil.

■ ENTER :

- Standser afspilning eller optagelse.
- Annullerer DELETE -funktionen.

▶/|| (Afspil/Pause):

- Starter eller holder pause i afspilningen.
- Vælger STEREO/MONO.

SOUND EFFECT: Vælger lydindtryk.

AUTO DJ: Vælger tilstanden AUTO DJ. (Se side 19 for yderligere oplysninger)

DELETE:

- Sletter MP3/WMA-filer. (Kun USB).
- Sletter en sang på den programmerede liste.

3

De numeriske taster **0-9:** Vælger nummererede spor/filer eller et forudindstillet nummer.

RDS/SET:

- RDS (Radio Data System) (se side 26).
- Bekræfter indstillingen.

PTY: Søger radiokanaler via radiotype.

4

CLOCK: Indstiller et ur og kontrollerer tiden.

ALARM: Med ALARM-funktionen kan man tænde for CD- eller USB-afspilning samt radiomodtagelse på et ønsket tidspunkt.

INFO

- Viser oplysninger om din musik. MP3-filer har ofte et ID3-mærke. Mærket indeholder oplysninger om titel, kunstner, album og længde.
- Viser adressen på en tilsluttet Bluetooth-enhed i Bluetooth-tilstand.

DJ EFFECT: Vælger tilstanden DJ EFFECT. (Se side 18)

DJ LEVEL +/-: Justerer lydniveauet for DJ EFFECT.

* : Denne knap er ikke tilgængelig.

Frontpanel

1

Kom godt i gang

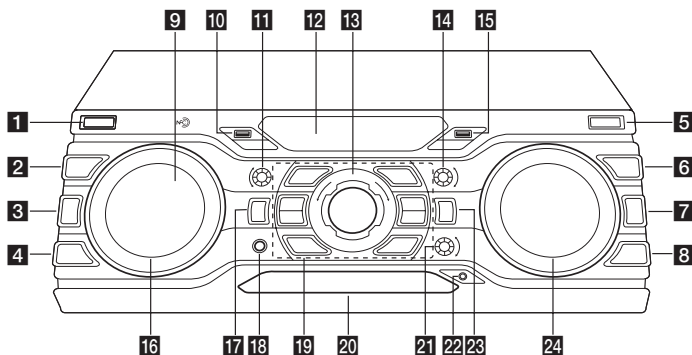

1 **⏻/⏻** (Tænd/sluk)

2 **DJ EFFECT**

Vælger tilstanden DJ EFFECT. (Se side 18 for yderligere oplysninger).

3 **BASS BLAST**

Vælger BASS eller STANDARD effekt direkte.

4 **AUTO DJ / RDS**

Vælger AUTO DJ tilstand. (Se side 19 for yderligere oplysninger). / Bruger RDS (Radio Data System) (se side 26).

5 **USB REC**

Optager til USB.

6 **FOLDER**

Flytter til mappe og fil i markeringstilstand.

7 **ENTER**

Vælger en mappe, når man søger efter en fil.

8 **DELETE**

-Sletter en sang på den programmerede liste.
-Sletter MP3/WMA-filer (kun USB).

9 **NFC**: Du kan nemt oprette forbindelse til Bluetooth-enheder via NFC-Tag. (Se side 22)

10 **USB-port 1**

Du kan afspille eller optage lydfile ved at tilslutte USB-enheden.

11 **BASS**

Justerer lydniveauet for BASS, når du indstiller USER EQ.

12 **Display**

13 **MASTER VOLUME**

Regulerer højttalernes lydstyrke.

14 **TREBLE**

Justerer lydniveauet for TREBLE, når du indstiller USER EQ.

15 **USB-port 2**

Du kan afspille eller optage lydfile ved at tilslutte USB-enheden.

16 **SCRATCH & CONTROL**

Drej med uret eller mod uret for at skabe Scratch-lyde. / Indstiller værdien for forsinkelse i X-BOOM PLUS-tilstand. / Justerer niveauet for DJ EFFECT.

17 **X-BOOM PLUS/DEMO**

Tryk for at vælge X-BOOM PLUS-tilstand. / Viser Demo-tilstand.

18 **MIC**, jackstikket

19 |<</>|

- Springer hurtigt tilbage eller fremad. -
- Søger efter en sektion af et nummer/en fil.



Stopper afspilningen eller annullerer funktionen DELETE.



- Starter eller holder pause i afspilningen.
- Vælger Stereo/Mono.

USER EQ

Regulerer lydregistret.

LG EQ

Vælger lydindtryk.

LIGHTING

Tænder/slukker lyseffekter.

EJECT

Åbner og lukker diskskuffen.

20 Diskskuffe

21 MIC VOL.

22 PORT. IN jackstik

23 FUNCTION

Vælger funktionen og indgangskilden.

24 SEARCH

Søger i en mappe og en fil i CD/USB funktion.

Bagpanel

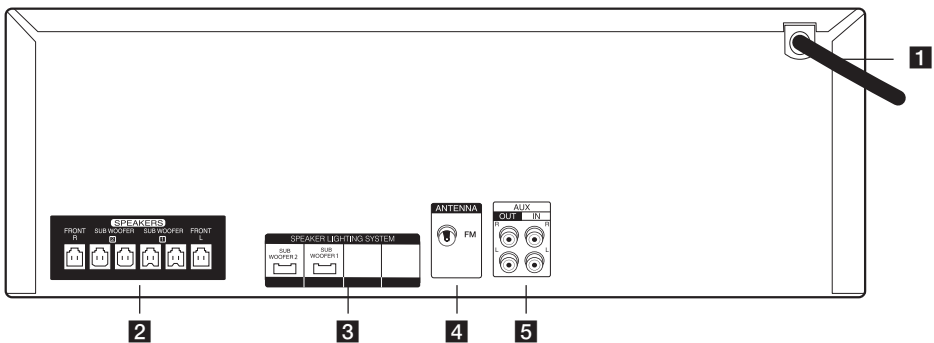
**1** Strømkabel

⚠ Forsigtig

- Hvis det er muligt, skal strømkablet tilsluttes direkte til vægkontakten. Når du bruger et forlænger-kabel, anbefales det at bruge et kabel på 110 V/15 A eller 230 V/15 A, ellers fungerer enheden muligvis ikke korrekt på grund af utilstrækkelig strømforsyning.
- Undgå at overbelaste forlænger-kablet med for stor elektrisk belastning.

2 Stik til **SPEAKERS**

3 **SPEAKER LIGHTING SYSTEM**

4 **ANTENNA (FM)**

5 **AUX IN (L/R)**
AUX OUT (L/R)

Sådan anbringes ferritkernen

Ferritkernen følger muligvis ikke med, afhængigt af bestemmelserne i det enkelte land.

Fastgør ferritkernen for strømkabel og højttalerkabler

Du skal fastgøre en ferritkerne for at mindske eller fjerne elektrisk interferens.

1. Træk stopperen [a] på ferritkernen for at åbne den.
2. Vikl strømkablet to gange om ferritkernen (én gang for 110 V-kablet).
Vikl kablerne til SPEAKERS om ferritkerne én gang.
Vikl kablerne til SPEAKER LIGHTING SYSTEM om ferritkernen én gang.
3. Luk ferritkernen, indtil der lyder et klik.

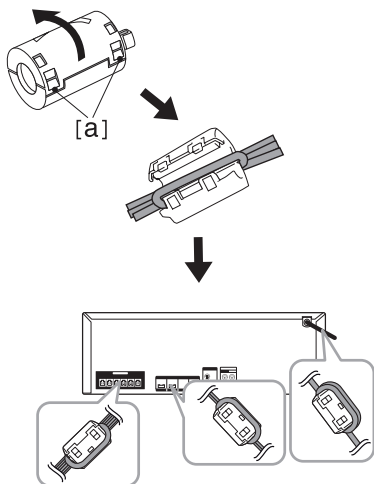

Tilslutning til højttalere

Tilslut højttalerens kabelstik til SPEAKERS-stikket. Sørg for at tilslutte højttalerkabelstikket til højttalerstikket med den samme farve.

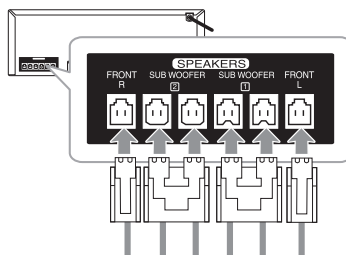

Sådan tilsluttes højttalernes lyskabler til enheden

Du tilslutter højttalerkablet til lys til enheden ved at indsætte kablet i stikkene til **SPEAKER LIGHTING SYSTEM** på enheden.

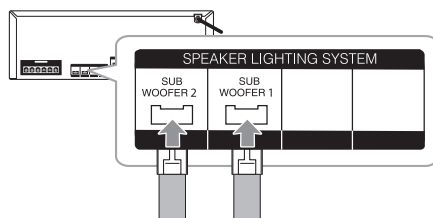

⚠ Forsigtig

- Kontrollér at stikkene og højttalerne passer sammen.
- Sørg for at tilslutte kablerne helt i stikkene på enheden.

⚠ Forsigtig

- Forsøg ikke at løfte højttaleren alene. Der kræves to personer til at løfte højttaleren. Ellers kan det forårsage fejl på højttaleren, personskade og/eller tingskade.
- Når du tilslutter højttalerne til enheden, skal du sørge for at tilslutte højttalerens kabelstik til det tilsvarende højttalerstik.
- Inden du afspiller musik, skal du kontrollere lydstyrkeniveauet for at undgå, at syge, børn og gravide bliver forskrækket af pludselig og høj lyd fra enheden.
- Anvend ikke enheden et sted med begrænset plads. Det kan skade lytterens hørelse. Det anbefales at bruge den i et større område.
- Sørg for, at børn ikke stikker hænderne eller andre objekter ind bag højttalerens lysdiodedæksel, når det åbnes.
- Højttalerne indeholder magnetiske dele, så der kan forekomme farvevariationer på TV-skærmen eller PC-skærmen. Under anvendelse skal højttalerne være placeret langt væk fra både TV- og PC-skærme.
- Undgå at se på højttalerlamperne i længere tid ad gangen. Det kan forårsage øjenskader.

Valgfri udstyrtilslutning

AUX IN-tilslutning

Tilslut en udgang fra ekstraudstyr (videokamera, tv, afspiller osv.) til stikket AUX IN (L/R).

Hvis din enhed kun har én lydudgang (mono), så tilslut den til det venstre lydstik på enheden.

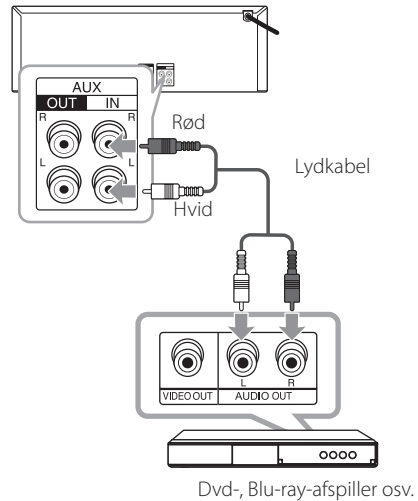

AUX OUT-tilslutning

Tilslut en udgang for ekstraudstyr til stikket **AUX OUT** (L/R).

Hvis enheden kun har én lydudgang (mono), skal du tilslutte den til det venstre lydstik på enheden.

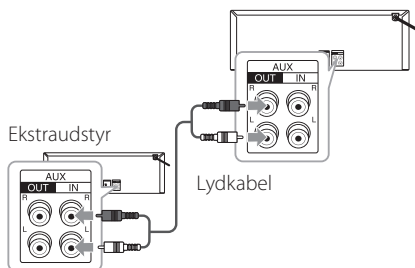

X-BOOM PLUS

Du kan forbinde to enheder, som skal afspille musik sammen.

1. Tilslut **AUX OUT**-stikket på den ene enhed til **AUX IN**-stikket på den anden enhed ved hjælp af et lyd kabel.
2. Tryk på **X-BOOM PLUS/DEMO** på den enhed, der er tilsluttet via AUX OUT. X-BOOM PLUS vises.
3. Drej **SCRATCH & CONTROL** med eller mod uret for at justere indstillingen for Forsinkelse.
4. Tryk på **X-BOOM PLUS/DEMO** for at gemme indstillingen Forsinkelse.

! Bemærk

- Denne funktion er tilgængelig på CD, USB1, USB 2, BT eller PORTABLE.
- Den indledende forsinkelse er på 0 ms og bliver til 30 ms, når du trykker på X-BOOM PLUS/DEMO. Indstillingen for Delay på den tilsluttede enhed kan variere. Hvis Audio Sync ikke passer, skal du justere forsinkelse på X-BOOM PLUS/DEMO for at synkronisere lyden.
- Det er muligt at vælge en indstilling for Delay mellem 0 ms og 100 ms. Synkronisering af hastigheden er ikke mulig på alle enheder.
- Indstillingen for Delay gemmes, når enheden slukkes.

PORT. IN-tilslutning

Tilslut en udgang (høretelefon eller line out-stik) på den bærbare enhed (MP3 eller PMP osv.) til **PORT. IN**-stik.

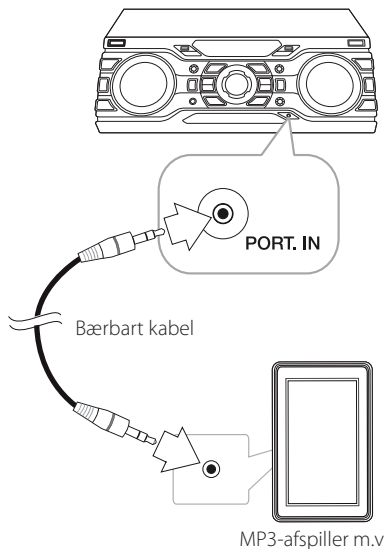

Lytning til musik fra din bærbare afspiller eller eksterne enhed

Enheden kan bruges til at afspille musik fra mange typer bærbare afspillere eller eksterne enheder.

1. Tilslut den bærbare afspiller til PORT. IN stik på enheden.

Eller

Tilslut den eksterne enhed til AUX IN-stikket på enheden.

2. Tænd for enheden ved at trykke på **⏻/⏮**.
3. Tryk på **FUNCTION** for at vælge funktionen PORTABLE eller AUX.
4. Tænd den bærbare afspiller eller eksterne enhed, og start afspilningen.

USB-tilslutning

Tilslut en USB-enhed (eller MP3-afspiller osv.) til USB-portene på enheden.

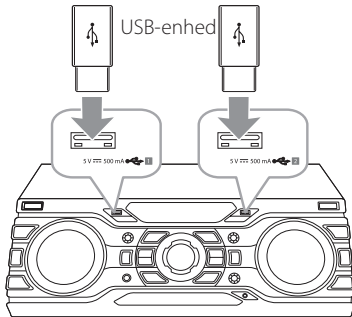

! Bemærk

Sådan fjerner du USB-enheden fra enheden:

1. Vælg en anden funktion/ tilstand, eller tryk to gange i træk på **ENTER** på fjernbetjeningen eller **□** på enheden.
2. Fjern USB-enheden fra enheden.

Antennetilslutning

Tilslut den medfølgende FM-antenne for at lytte til radioen.

Tilslut FM-ledningsantennen til FM-antennestikket.

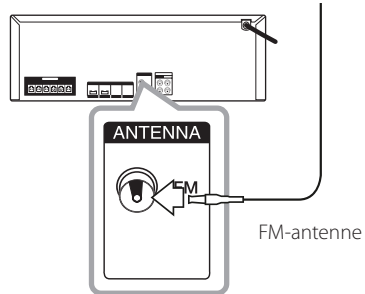



















! Bemærk

- Sørg for, at FM-ledningsantennen er trukket helt ud.

Grundlæggende betjening

CD/USB-betjening

1. Indsæt disken ved at trykke på  på fjernbetjeningen eller **EJECT** på enheden. Du kan også tilslutte USB-enheden til USB-porten.
2. Vælg funktionen CD eller USB ved at trykke på **FUNCTION**.

Funktion	Handling
Stop	Tryk på  ENTER på fjernbetjeningen eller  på enheden.
Afspil	Tryk på  på fjernbetjeningen eller  på enheden.
Pause	Tryk på  på fjernbetjeningen eller  på enheden under afspilningen.
Søgning efter et afsnit i et nummer/fil	Tryk på  på fjernbetjeningen eller  på enheden under afspilning og slip igen, der hvor du vil lytte.
Direkte valg af et nummer/fil	Tryk på de numeriske taster 0-9 på fjernbetjeningen for gå direkte til den fil eller det nummer, du ønsker.
Overspringning til næste/forrige nummer/fil	<p>- I stop-tilstand:</p> <p>Tryk på  på fjernbetjeningen eller  på enheden for at gå til næste/forrige nummer/fil.</p> <p>- Under afspilning:</p> <p>(1) Ved brug af knapperne :</p> <p>Tryk på  på fjernbetjeningen eller på  på enheden for at gå til næste nummer/fil.</p> <p>Hvis der er afspillet mindre end to sekunder, kan du trykke på  på fjernbetjeningen eller  på enheden for at gå til forrige nummer/fil.</p> <p>Hvis der er afspillet mere end tre sekunder, skal du trykke på  på fjernbetjeningen eller på  på enheden for at gå til begyndelsen af nummeret/filen.</p> <p>(2) Ved at bruge SEARCH:</p> <p>Drej på SEARCH på enheden, og tryk på  for at afspille nummeret/filen.</p>

Gentagen afspilning eller afspilning i tilfældig rækkefølge	Tryk gentagne gange på REPEAT(MENU) på fjernbetjeningen. Find yderligere oplysninger om ændring af visningen i bemærkningen.
---	---

Bemærk

- Displayet skifter i følgende rækkefølge:

USB	MP3/WMA CD	AUDIO CD
RPT 1	RPT 1	RPT 1
RPT*DIR	RPT DIR	-
RPT ALL	RPT ALL	RPT ALL
RANDOM	RANDOM	RANDOM
OFF	OFF	OFF

*DIR : Bibliotek

- Når du afspiller den programmerede liste, er kun RPT 1 og RPT ALL tilgængelige.
- Selvom du genstarter enheden eller skifter fra en funktion til en anden, kan du stadig lytte til musik fra det punkt, hvorfra den sidst blev afspillet.
- Hvis du lader diskskuffen stå åben i fem minutter, lukkes den automatisk.

Automatisk afspilning

- AUDIO/MP3/WMA-CD afspilles automatisk, når diskskuffen åbnes og lukkes.
- Der skiftes automatisk til funktionen CD, hvis diskskuffen åbnes og derefter lukkes, når der ikke er en disk i diskskuffen.

Valg af en mappe og en MP3/WMA

På enheden

1. Tryk på **FOLDER**, og drej på **SEARCH**, indtil den ønskede mappe vises.
2. Tryk på **ENTER**, og drej på **SEARCH**, indtil den ønskede fil vises. Tryk på **>||** for at afspille den.

På fjernbetjeningen

1. Tryk gentagne gange på **PRESET-FOLDER** **^/** **v** på fjernbetjeningen, indtil den ønskede mappe vises.
2. Tryk på **▶/||** for at afspille. Den første fil i mappen afspilles.

! Bemærk

- CD/USB-mapper og -filer genkendes som vist nedenfor.

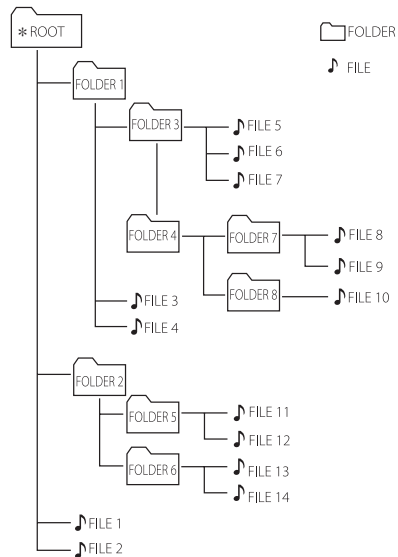

- Hvis der ikke er nogen fil i en mappe, vises mappen ikke.
- Mapper vises i følgende rækkefølge: ROOT → FOLDER 1 → FOLDER 3 → FOLDER 7 → FOLDER 8 → FOLDER 5 → FOLDER 6
- Filer afspilles en ad gangen fra **FILE 1** til **FILE 14**.
- Filer og mapper vises i den rækkefølge, de optages i, og kan blive vist forskelligt, afhængigt af omstændighederne for optagelsen.
- *ROOT: Det første skærmbillede, du kan se, når en computer genkender USB-enheden, er "ROOT".

Sletning af en MP3/WMA-fil

Du kan slette en fil, mappe eller formaterer ved at trykke på **DELETE**. Denne funktion understøttes kun i stoptilstand. (Kun USB)

1. - Vælg den fil, du vil slette, og tryk på **DELETE**.

-Vælg den mappe, du vil slette, ved at trykke på **FOLDER**, dreje på **SEARCH** på enheden og trykke på **DELETE**.

Du kan også vælge den mappe, du vil slette, ved at trykke på **PRESET-FOLDER** \wedge /**V** på fjernbetjeningen og trykke på **DELETE**.

-Tryk på og hold **DELETE** nede for at formatere USB-enheden.

Eller

Tryk gentagne gange på **DELETE** under valg af MP3/WMA-filen.

Displayet skifter i følgende rækkefølge:

- DEL FILE: Sletter fil
- DEL DIR: Sletter mappe
- FORMAT: Formaterer USB

2. Hvis du vil slette en fil/mappe eller et format, skal du trykke på **▶/||** på fjernbetjeningen eller på **>||** på enheden.

Hvis du vil afslutte den aktuelle tilstand, skal du trykke på

■ ENTER på fjernbetjeningen eller på **□** på enheden.



Forsigtig

- Fjern ikke USB-enheden, mens den arbejder. (afspiller, sletter osv.)
- Det anbefales at foretage regelmæssig sikkerhedskopiering for at forhindre tab af data.
- Slettefunktionen afhænger af USB-status. (lås, etc.)

Afspilningseffekt

Enheden understøtter forskellige lyd- og afspilningseffekter: DJ EFFECT, SCRATCH, AUTO DJ.

DJ EFFECT

Med denne funktion kan du bruge DJ EFFECT som f.eks. lydeffekterne Flanger/Phaser/Chorus/Delay.

1. Tryk på **DJ EFFECT** for at vælge en ønsket DJ EFFECT (FLANGER, PHASER, CHORUS, DELAY, OFF).
2. Drej på **SCRATCH & CONTROL** med uret eller mod uret for at justere niveauet for DJ EFFECT mellem 0 til 15.



Bemærk

- Tilstanden DJ EFFECT vises i 3 sekunder, når du trykker på knappen **DJ EFFECT**.
- Måleren starter ved begyndelsen på startniveau 7.
- Det nuværende skalaniveau vises ved justering af skalaen.
- Hvis funktionen er blevet ændret, eller enheden slukkes og tændes, deaktiveres tilstanden DJ EFFECT med DJ EFFECT.

Effekten SCRATCH

Du kan gengive og mixe lydeffekter med SCRATCH.

Drej på **SCRATCH & CONTROL** for at blande scratch-lyden.

- Du kan høre effekten af scratch-lyden afhængigt af den retning, du drejer **SCRATCH & CONTROL**.

AUTO DJ

Auto DJ blander slutningen af én sang med begyndelsen af den næste for at få en kontinuerlig afspilning. Funktionen kompenserer for lydstyrken på tværs af numre/filer og giver uafbrudt afspilning.

Tryk gentagne gange på **AUTO DJ** på fjernbetjeningen, hvorefter displayet skifter på følgende måde: RANDOM (AUTO DJ RANDOM) -> RPT (AUTO DJ SEQUENTIAL) -> (AUTO DJ OFF)

Status	Display	Beskrivelse
OFF	-(AUTO DJ OFF)	-
RANDOM	RANDOM (AUTO DJ RANDOM)	I denne tilstand afspilles musikken i tilfældig rækkefølge.
REPEAT	RPT (AUTO DJ SEQUENTIAL)	I denne tilstand afspilles musikken igen og igen.

! Bemærk

- Tilstanden AUTO DJ understøtter ikke søgning efter et afsnit i et nummer/en fil eller gentagen afspilning eller afspilning i vilkårlig rækkefølge.
- Hvis du skifter til andre funktioner eller stopper musikken med knappen på enheden (eller **ENTER** på fjernbetjeningen) i tilstanden AUTO DJ, deaktiveres funktionen AUTO DJ.
- AUTO DJ-funktionen understøttes ikke i en musikfil, hvis længde er kortere end 60 sekunder.
- Funktionen AUTO DJ er ikke tilgængelig under optagelse.
- Ved afspilning af en afspilningsliste, er det kun muligt at vælge funktionen AUTO DJ SEQUENTIAL.

Brug af Bluetooth® trådløs teknologi

Om Bluetooth

Bluetooth® er trådløs kommunikationsteknologi til tilslutning med kort rækkevidde.

Lyden kan blive afbrudt, når forbindelsen forstyrres af en anden elektronisk bølge, eller når du tilslutter Bluetooth i andre lokaler.

Tilslutning af enkelte enheder med trådløs

Bluetooth®-teknologi pålægges ingen gebyrer. En mobiltelefon med trådløs **Bluetooth**®-teknologi kan betjenes via Cascade, hvis forbindelsen blev oprettet via trådløs **Bluetooth**®-teknologi.

Tilgængelige enheder: Mobiltelefon, MP3, bærbar computer, PDA.

Bluetooth-profiler

For at bruge trådløs **Bluetooth**®-teknologi skal enhederne kunne fortolke bestemte profiler. Denne enhed er kompatibel med følgende profil:

A2DP (avanceret audiodistributionsprofil)

Lytning til musik, der er gemt på Bluetooth-enheder

Parring af enheden og Bluetooth-enheden

Før opstart af parringsproceduren skal du kontrollere, at **Bluetooth**-funktionen er aktiveret på **Bluetooth**-enheden. Se i brugervejledningen til **Bluetooth**-enheden. Når de to enheder er blevet parret, er det ikke nødvendigt at gentage handlingen.

1. Vælg funktionen Bluetooth ved brug af **FUNCTION**, indtil funktionen BT er markeret. "BT READY" vises i displayet.
2. Brug **Bluetooth**-enheden til at fuldføre parringsprocessen. Ved søgning efter denne enhed med **Bluetooth**-enheden, kan der blive vist en liste over enheder, afhængigt af typen af **Bluetooth**-enhed. Din enhed vises som "LG CM9750(XX)".

! Bemærk

- XX betyder de to sidste cifre i Bluetooth-adressen. For eksempel: Hvis din enhed har en Bluetooth-adresse såsom 9C:02:98:4A:F7:08, vil du se "LG CM9750(08)" på din Bluetooth-enhed.
- Afhængigt af Bluetooth-typen vil nogle enheder benytte en anden parringsproces. Indtast PIN-koden (0000), om nødvendigt.
- Du kan tilslutte denne enhed til op til tre Bluetooth-enheder samtidig ved hjælp af den metode, som er beskrevet ovenfor, dog kun i Bluetooth-funktionen.
- Multiparringsforbindelsen understøttes kun på Android- eller iOS-enheder. (Multiparringsforbindelsen understøttes muligvis ikke, afhængigt af specifikationerne for den tilsluttede enhed.)
- Aftagelige Bluetooth-enheder (f.eks.: dongle osv.) understøtter ikke parring af flere enheder.

3. Når denne enhed er tilsluttet til din **Bluetooth**-enhed, vises "PAIRED" i displayet og ændres kort efter til **Bluetooth**-enhedens navn.

! Bemærk

- "PAIRED" vises i et kort øjeblik på displayet, når du forbinder andre enheder til multi-parring.
- Hvis enhedsnavnet ikke er tilgængeligt, vises " _".

4. Lyt til musik.
Hvis du vil afspille musik, der er gemt på **Bluetooth**-enheden, skal du se i **Bluetooth**-enhedens brugervejledning.

! Bemærk

- Når du bruger **Bluetooth**®-teknologi, skal du oprette forbindelse mellem enheden og Bluetooth-enheden, så de er så tæt på hinanden som muligt, og bibeholde afstanden.
Det fungerer dog muligvis ikke i nogle situationer, som beskrevet nedenfor:
 - Der er en forhindring mellem enheden og Bluetooth-enheden.
 - Der er en enhed med **Bluetooth**®-teknologi, som kører på samme frekvens, f.eks. medicinsk udstyr, en mikrobølgeovn eller en trådløs LAN-anordning.
- Når du genstarter Bluetooth-enheden, skal du tilslutte den til denne enhed igen.
- Selvom denne enhed er tilsluttet op til tre Bluetooth-enheder, kan du kun afspille og kontrollere musik via én af de tilsluttede enheder.

! Bemærk

- Når denne enhed er tilsluttet flere Bluetooth-enheder, opretholdes Bluetooth-forbindelsen kun på den enhed, du afspiller på, når du skifter funktionen til de andre.
- Lyden kan blive afbrudt, hvis forbindelsen bliver forstyrret af andre elektroniske enheder.
- Denne enhed kan ikke bruges til at styre Bluetooth-enheden.
- Afhængig af enhedstypen kan du måske ikke anvende Bluetooth-funktionen.
- Du kan benytte det trådløse system på telefon, MP3-afspiller, Notebook osv.
- Jo større afstand mellem enheden og Bluetooth-enheden, desto ringere lyd kvalitet.
- Bluetooth-forbindelsen afbrydes, når der slukkes for enheden, eller når Bluetooth-enheden kommer for langt væk fra enheden.
- Når Bluetooth-forbindelsen afbrydes, skal du genoprette forbindelsen mellem Bluetooth-enheden og enheden.
- Når en Bluetooth-enhed ikke er tilsluttet, vises "BT READY" i displayet.
- Når du bruger funktionen BT, skal du justere lydstyrken på Bluetooth-enheden til et passende niveau.
- Hvis den ikke er i funktionen BT, kan der kun tilsluttes én enhed.
- Hvis en Bluetooth-enhed tilsluttes under brug af LG TV, deaktiveres LG TV, og Bluetooth-enheden tilsluttes.
- Når du tilslutter en Bluetooth-enhed (iOS-enhed osv.) til denne enhed eller betjener enheden, kan lydstyrkeniveauerne synkroniseres.

Parring af din enhed med Bluetooth-enheden via NFC-tag

Om NFC-tag

Opret forbindelse til **Bluetooth** ved hjælp af **Bluetooth**-enheder, som understøtter NFC (Near Field Communication).

1. Aktivér funktionen NFC på den NFC-aktiverede telefon.
2. Tænd for enheden.
3. Placer bagsiden af den NFC-aktiverede telefon over enheden.

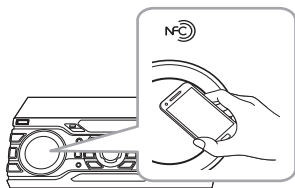

4. "PAIRED" vises på enheden, hvis **Bluetooth**-parringen er vellykket.
5. Du kan lytte til musik på denne enhed ved hjælp af **Bluetooth**-enheden.

! Bemærk

- Brug en enhed, som har NFC-funktionen.
- NFC-genkendelsesområdet kan variere, afhængig af typen af Bluetooth-enhed. Kontrollér placeringen af Bluetooth-enhedens NFC-genkendelsesområde, før der udføres tagning.
- Hvis Bluetooth-enhedens skærm er låst, kan enheden muligvis ikke genkende NFC-tagget.
- I nogle tilfælde kan enheden ikke genkende NFC'en.
 - Hvis Bluetooth-enheden er beklædt med forkromet materiale.
 - På grund af materialet og tykkelsen af beklædningen på Bluetooth-enheden.
 - På grund af NFC'ens ydeevne på Bluetooth-enhederne.
- Android O/S: version 4.1.2 (eller nyere)
- Du skal aktivere funktionen NFC på den NFC-kompatible telefon.

Brug af app'en Music Flow Bluetooth

! Bemærk

App'en "Music Flow Bluetooth" kan kun bruges med Android OS på denne enhed.

Om app'en Music Flow Bluetooth

"Music Flow Bluetooth"-app'en tilføjer en række nye funktioner til denne enhed.

For at få glæde af funktionerne anbefaler vi, at du henter og installerer den gratis app "Music Flow Bluetooth".

Installation af app'en "Music Flow Bluetooth" på din Bluetooth-enhed

Du kan installere app'en "Music Flow Bluetooth" på to måder på **Bluetooth**-enheden.

Installer app'en "Music Flow Bluetooth" ved hjælp af QR-koden

1. Installer app'en "Music Flow Bluetooth" ved hjælp af QR-koden. Brug scanningssoftwaren til at scanne QR-koden.



2. Tryk på ikonet for installation.
3. Tryk på ikonet for download.

! Bemærk

- Kontrollér at din Bluetooth-enhed har forbindelse til internettet.
- Kontrollér at din Bluetooth-enhed har et scanningssoftwareprogram. Hvis du ikke har det, kan du hente et fra "Google Android Market (Google Play Store)".
- Hvorvidt QR-koden fungerer, afhænger af området.

Installer app'en "Music Flow Bluetooth" via "Google Android Market (Google Play Store)".

1. Tryk på ikonet "Google Android Market (Google Play Store)".
2. I søgefeltet skal du indtaste "Music Flow Bluetooth" og starte søgningen.
3. På listen over søgeresultater skal du finde og trykke på "Music Flow Bluetooth" for at hente Bluetooth-app'en.
4. Tryk på ikonet for installation.
5. Tryk på ikonet for download.

! Bemærk

- Kontrollér at din Bluetooth-enhed har forbindelse til internettet.
- Kontrollér at Bluetooth-enheden har "Google Android Market (Google Play Store)".

Aktivering af Bluetooth med app'en "Music Flow Bluetooth"

"Music Flow Bluetooth"-app'en gør det lettere at forbinde Bluetooth-enheden med denne enhed.

1. Tryk på ikonet for app'en "Music Flow Bluetooth" på startskærmen for at åbne app'en "Music Flow Bluetooth", og gå til hovedmenuen.
2. Tryk på [Menu], og vælg den enhed, du ønsker.
3. Hvis du ønsker flere oplysninger om brugen, skal du trykke på [Setting] og åbne brugervejledningen.

3

Betjening

! Bemærk

- App'en "Music Flow Bluetooth" er tilgængelig i følgende softwareversion:
 - Android O/S: version 4.0.3 (eller nyere)
- Hvis app'en "Music Flow Bluetooth" bruges til betjening, vil der være forskel på app'en "Music Flow Bluetooth" og den medfølgende fjernbetjening. Brug den medfølgende fjernbetjening efter behov.
- Hvorvidt app'en "Music Flow Bluetooth" fungerer, afhænger af Bluetooth-enheden.
- Selv efter at app'en "Music Flow Bluetooth" er tilsluttet, kan der afspilles musik fra enheden. Hvis det er tilfældet, skal du prøve tilslutningsproceduren igen.
- Hvis du betjener de andre programmer eller ændrer indstillingerne på Bluetooth-enheden, mens du bruger app'en "Music Flow Bluetooth", fungerer app'en "Music Flow Bluetooth" muligvis ikke normalt.
- Hvis app'en "Music Flow Bluetooth" ikke fungerer normalt, skal du kontrollere Bluetooth-enheden og tilslutningen af app'en "Music Flow Bluetooth" og derefter forsøge at oprette forbindelse igen.
- Afhængigt af smartphonens operativsystem kan betjeningen af "Music Flow Bluetooth" variere.
- Kontrollér Bluetooth-indstillingen på din Bluetooth-enhed, hvis app'en "Music Flow Bluetooth" ikke fungerer korrekt.

Betjening af radio

FM-antennen skal være tilsluttet. (Se side 15)

Lytning til radio

1. Tryk på **FUNCTION**, indtil FM vises på displayet. Der er stillet ind på den senest modtagne kanal.
2. Automatisk indstilling: Tryk på og hold **TUNING-/+** nede på fjernbetjeningen eller på **◀◀ / ▶▶** på enheden i ca. to sekunder, indtil frekvensangivelsen begynder at skifte. Derefter kan du slippe knappen. Scanningen stopper, når enheden er stillet ind på en kanal.

Eller

Manuel indstilling: Tryk flere gange på **TUNING-/+** på fjernbetjeningen eller på **◀◀ / ▶▶** på enheden.

3. Justér lydstyrken ved at dreje lydstyrkeknappen på enheden eller ved at trykke flere gange på **VOL +/-** på fjernbetjeningen.

Udbedring af dårlig FM-modtagelse

Tryk på tasten **>||** på enheden eller **▶/||** på fjernbetjeningen. Dermed skifter tuneren fra stereo- til monotonilstand, og modtagelsen bliver sædvanligvis bedre.

Forudindstilling af radiokanalerne

Du kan forudindstille 50 FM-kanaler.

Før indstillingen skal du sørge for at skrue ned for lydstyrken.

1. Tryk på **FUNCTION**, indtil FM vises på displayet.
2. Vælg den ønskede frekvens ved at trykke på **TUNING -/+** på fjernbetjeningen eller **◀◀ / ▶▶** på enheden.
3. Tryk på **PROGRAM/MEMORY** på fjernbetjeningen. Et forudindstillet nummer blinker på displayet.
4. Tryk på **PRESET-FOLDER ^/V** på fjernbetjeningen for at vælge det forudindstillede nummer, du ønsker.
5. Tryk på **PROGRAM/MEMORY** på fjernbetjeningen. Kanalen gemmes.
6. Gentag trin 2 til 5 for at gemme andre kanaler.
7. Hvis du vil lytte til en forudindstillet kanal, skal du trykke på **PRESET-FOLDER ^/V** eller en af de numeriske taster mellem **0** og **9** på fjernbetjeningen.

Sletning af alle gemte stationer

1. Tryk på og hold **PROGRAM/MEMORY** nede på fjernbetjeningen i 2 sekunder. "ERASEALL" vises i vinduet på enheden.
2. Tryk på **PROGRAM/MEMORY** på fjernbetjeningen for at slette alle gemte radiostationer.

Visning af oplysninger om en radiokanal

FM-tuneren er udstyret med funktionen RDS (Radio Data System). Med denne vises oplysninger om den radiokanal, der lyttes til. Tryk flere gange på **RDS/SET** på fjernbetjeningen for at bladre gennem de forskellige datatyper:

- PS** (Programservicenavn)
Navnet på kanalen vises på displayet.
- PTY** (Programtypegenkendelse)
Programtypen (f.eks. jazz eller nyheder) vises på displayet.
- RT** (Radiotekst)
En tekstmeddelelse med særlige oplysninger om sendestationen.
Denne tekst kan rulle hen over displayet.
- CT** (Tid kontrolleret af kanalen)
Med denne vises det klokkeslæt, der udsendes af sendestationen.

Du kan søge efter radiokanalerne ud fra programtype ved at trykke på **RDS/SET** på fjernbetjeningen. Displayet viser den seneste PTY, der blev brugt. Tryk på **PTY** én eller flere gange for at vælge din foretrukne programtype. Tryk på og hold **◀◀/▶▶** nede. Tuneren søger automatisk. Når der er fundet en kanal, stopper søgningen.

Lydjustering

Indstilling af lydtilstanden

Dette system har et antal forudindstillede surround-lydfelter. Du kan vælge den ønskede lydtilstand ved hjælp af SOUND EFFECT på fjernbetjeningen.

De viste elementer for equalizeren kan variere, afhængig af lydkilder og -effekter.

På display	Beskrivelse
NATURAL	Du kan nyde komfortabel og naturlig lyd.
Local Specialization equalizer (Optional)	Regionalt optimeret lydeffekt. (FORRO/FUNK/SERTANEJ/ DANGDUT/ARABIC/PERSIAN/ INDIA/REGUETON/MERENGUE/ SALSA/SAMBA/CUMBIA/AFRO/ AXE/TECNO BR)
AUTO EQ	Indstiller lyd-equalizeren, så den passer bedst muligt til den genre, der er angivet i MP3 ID3-tagget for sangflerne.
POP CLASSIC JAZZ ROCK	Dette program tilføjer lyden en entusiastisk stemning og giver dig fornemmelsen af at være til en rigtig rock-, pop-, jazz- eller klassisk koncert.
BASS	Øger diskant, bas og surround-lydeffekten.
FOOTBALL	Du kan nyde lydeffekten FOOTBALL STADIUM.
FLAT	Sørger for afbalanceret lyd.
BOOST	Forstærker middelområdet for at opnå lydforstærkning.
TRE/BASS	Forstærker diskanten og bassen.
STANDARD	Du kan nyde den optimerede lyd.

! Bemærk

- På nogle højttalere kan lyden muligvis ikke høres eller høres kun lavt, afhængig af lydtilstanden.
- Du skal muligvis nulstille Surround-tilstanden efter at have skiftet indgangen, nogle gange også efter der er skiftet nummer/fil.
- Hvis du trykker på **BASS BLAST** på enheden, kan du direkte vælge STANDARD eller BASS.

Indstilling af USER EQ

Du kan justere lydniveauet for bas og diskant efter ønske.

1. Tryk på **USER EQ** på enheden. "USER EQ" vises.
2. Drej på **BASS** eller **TREBLE** for at justere lydniveauet.
3. Tryk på **USER EQ** for at gemme indstillingen.

Avancerede funktioner

Optagelse til USB

Du kan optage forskellige lydkilder til USB. (CD, AUX, PORTABLE, Tuner, USB)

1. Tilslut USB-enheden.
2. Tryk på **FUNCTION** for at vælge den funktion, du vil optage.
 - Optagelse af ét nummer/én fil - Du kan optage på USB efter afspilning af det ønskede nummer/ den ønskede fil.
 - Optagelse af alle spor/filer - Du kan optage på USB i Full Stop-tilstand.
 - Optagelse til programmeret liste - Når du har vist den programmerede liste, kan du optage den til USB. (Se side 30)
3. Start optagelsen ved at trykke på **USB REC**.
 - Hvis du tilslutter både USB1 og USB2, skal du trykke på **USB REC**, når den ønskede USB1 eller USB2 blinker i displayet.
4. Hvis du vil stoppe optagelsen, skal du trykke på på enheden eller **ENTER** på fjernbetjeningen.

Sætte optagelse på pause

Under optagelsen, skal du trykke på **>||** på enheden eller **▶/||** på fjernbetjeningen for at sætte optagelsen på pause. Tryk igen for at genstarte optagelsen. (kun Tuner/AUX/PORTABLE)

Valg af bitrate og hastighed under optagelse

1. Tryk på og hold **USB REC** nede i 3 sekunder.
2. Tryk på **◀◀/▶▶** på fjernbetjeningen eller **◀◀/▶▶** på enheden for at vælge en bithastighed.
3. Tryk på **USB REC** for at indstille.
4. Tryk på **◀◀/▶▶** på fjernbetjeningen eller **◀◀/▶▶** på enheden for at vælge optagelseshastighed. (Kun AUDIO CD)
 - X1 SPEED**
- Du kan lytte til musikken, mens du optager den.
 - X2 SPEED**
- Du kan nøjes med blot at optage musikfilen.
5. Tryk på **USB REC** for at afslutte indstillingen.

Kopiering på USB

Du kan kopiere lydfiler i USB 1 til USB 2.

1. Tilslut en USB-enhed, herunder ønskede lydfiler til USB-port (1), og vælg funktionen USB 1.
2. Tilslut en anden USB-enhed til USB-porten (2).
3. Tryk på **USB REC** for at starte optagelsen.
4. Hvis du vil stoppe optagelsen, skal du trykke på på enheden eller **ENTER** på fjernbetjeningen.

Fremstilling af uautoriserede kopier af materiale, der er beskyttet af ophavsret, herunder computerprogrammer, filer, udsendelser og lydoptagelser, kan være en krænkelse af ophavsretten og kan udgøre en lovovertrædelse.

Dette udstyr bør ikke anvendes til sådanne formål.

**Vær ansvarlig.
Respekter ophavsrettigheder.**

! Bemærk

- Du kan tjekke USB optagelsestiden i procent på displayet under optagelsen. (MP3/WMA, kun CD)
- Under optagelse af MP3/WMA er der ingen lyd.
- Med henblik på at opnå en stabil optagelse, sænkes udgangslýdniveauet automatisk, når du optager musik fra CD til USB.
- Du kan kun ændre lydstyrken mellem MIN og 30 under optagelsen. (Kun CD-funktion)
- Når du stopper optagelsen under afspilningen, vil filen, der er blevet optaget på det tidspunkt, blive gemt. (undtagen MP3/WMA-filer)
- Undgå at fjerne USB-enheden eller slukke for enheden under USB-optagelse. I modsat fald kan der opstå en ufuldstændig fil, der ikke kan slettes på PC'en.
- Hvis USB-optagelsen ikke fungerer, vises meddelelsen som "NO USB", "ERROR", "USB FULL" eller "NO REC" på displayet.
- Multikortlæserenheten eller den eksterne HDD kan ikke bruges til USB-optagelser.
- En fil optages ved ca. 512 Mbyte, når du optager over længere tid.

! Bemærk

- Du kan optage forskellige lyde ved hjælp af DJ EFFECT, SCRATCH eller MIC. (undtagen USB-kopiering)
- Du kan kontrollere optaget MIC-lyd i overensstemmelse med MIC-lydstyrken.
- Du kan ikke lagre mere end 2000 filer.
- Du kan ikke optage i tilstanden AUTO DJ.
- I CD-funktion optages lyden fra MIC, SCRATCH eller DJ EFFECT kun med en AUDIO CD X1 hastighed REC. AUDIO CD-lydkilden bliver også optaget.
- I tilfælde af at MP3/WMA-filen ikke understøttes, standses filoptagelsen måske.
- Den vil blive lagret som følger.

AUDIO CD	MP3/WMA
<pre> ■ CD_REC TRK_0001 TRK_0002 : </pre>	<pre> ■ FILE_REC ABC(File name) DEF(File name) </pre>
Den anden kilde*	Tuner
<pre> ■ OTHERS_REC AUDIO_0001 AUDIO_0002 : </pre>	<pre> ■ TUNER_REC AUDIO_0001_107-FM : </pre>

* : AUX og lignende.

Tuner: Den aktuelle optagelsesfrekvens vises.

Programmeret afspilning

Programfunktionen gør det muligt at gemme dine foretrukne filer fra enhver disk eller USB-enhed.

Et program kan indeholde 20 numre/filer for hvert medie. (CD, USB1, USB2) Det er muligt at gemme sammenlagt 60 numre/filer.

Sådan opretter du en programmeret liste

Denne funktion understøttes kun i tilstanden Stop.

1. Tryk på **PROGRAM/MEMORY** på fjernbetjeningen.
2. Tryk på **◀◀/▶▶** på fjernbetjeningen for at vælge et nummer/en fil.
3. Tryk på **PROGRAM/MEMORY** på fjernbetjeningen for at gemme og vælge næste nummer/fil.
4. Gentag trin 2 og 3 for at gemme andre numre/filer.
(Du kan ændre på listen ved at trykke på **PRESET-FOLDER ^/V** på fjernbetjeningen for at vælge programnummeret.)
5. Tryk på **PROGRAM/MEMORY** på fjernbetjeningen igen.

Hvis du vil afspille den programmerede liste, skal du trykke på **▶/||** når du har oprettet listen.

! Bemærk

Under oprettelse eller ændring af den programmerede liste, er REPEAT slået fra.

Sådan sletter du en programmeret liste

Slettefunktionen fungerer kun i tilstanden Edit.

1. Tryk på **PROGRAM/MEMORY** på fjernbetjeningen i stoptilstand.
2. Vælg en sang ved at trykke gentagne gange på **PROGRAM/MEMORY** eller **PRESET-FOLDER ^/V** på fjernbetjeningen.
3. Tryk på **DELETE**, når en sang er markeret.

! Bemærk

- Programmet slukkes i nedenstående tilfælde.
 - Skift til en anden funktion.
 - Slukning og tænding af enheden.
 - Betjening af de numeriske knapper på fjernbetjeningen.
- Den programmerede liste ryddes i nedenstående tilfælde.
 - Fjernelse af disken eller USB-enheden.
 - Sletning eller optagelse af musikfiler i USB-enheden.
 - Fjernelse af strømkablet.

Andre funktioner

Midlertidig deaktivering af lyden

Tryk på **MUTE**  på fjernbetjeningen for at slå lyden fra.

Man kan slå lyden fra, f.eks. hvis man taler i telefon, og "MUTE" vises i displayet.

Hvis du vil annullere, skal du trykke på **MUTE**  igen eller ændre på lydstyrken.

Tilstanden CHILDSAFE

Med denne funktion kan du undgå at blive forskrækket, når du tænder enheden, hvis den indstillede lydstyrke på enheden er meget høj.

Hvis du vil aktivere tilstanden CHILDSAFE, skal du trykke på og holde ENTER nede på enheden, når enhedens lydstyrke er "MIN".

I tilstanden CHILDSAFE øges lydstyrken gradvist.

Hvis du vil deaktivere tilstanden CHILDSAFE, skal du trykke på og holde ENTER nede på enheden, når enhedens lydstyrke er "MIN", og denne tilstand er aktiveret.

Bemærk

I funktionen CD, USB eller BT, fungerer tilstanden CHILDSAFE ikke i ca. 2 minutter, efter enheden er blevet tændt, selvom denne tilstand er aktiveret.

Visning af filoplysninger (ID3-tag)

Når du afspiller en MP3-fil, der indeholder filoplysninger, kan du få vist oplysningerne ved at trykke på **INFO**.

DEMO

Tryk én gang på X-BOOM PLUS/DEMO, når enheden er slukket. Enheden bliver tændt og viser de enkelte funktioner med DEMO-lyd på displayet. Hvis du vil annullere funktionen DEMO, skal du trykke på X-BOOM PLUS/DEMO igen.

Bemærk

- I DEMO-status, bibeholder denne enhed DEMO-status, selvom strømkablet trækkes ud.
- Du kan bruge andre funktioner under DEMO. DEMO sættes midlertidigt på pause. -Hvis der ikke indtastes noget i 10 sek., afspiller DEMO automatisk.

Brug af mikrofon

1. Tilslut mikrofonen til MIC-stikket.
2. Spil den musik, du ønsker.
3. Syng sammen med akkompagnement. Juster mikrofonens lydstyrke ved at dreje på **MIC VOL.** med eller mod uret på enheden.

! Bemærk

- Når mikrofonen ikke bruges, drejes **MIC VOL.** ned på lav, eller sluk for mikrofonen, og tag den derefter ud af MIC-stikket.
- Hvis mikrofonen er meget tæt på højttaleren, kan det frembringe en hylende lyd. I så fald skal du flytte mikrofonen væk fra højttaleren eller sænke lydniveauet ved hjælp af **MIC VOL.**
- Hvis lyden gennem mikrofonen er ekstremt høj, kan den blive forvrænget. I dette tilfælde skal **MIC VOL.** drejes til minimum lyd.

LIGHTING

Funktionen har til formål at skabe en CLUB-lignende stemning ved hjælp af højttalerlyset.

1. Tryk på **LIGHTING** på enheden.

Tilstanden skifter, hver gang du trykker på den:
 OFF →VOLCANO →POLICE →THUNDER →
 PSYCHE →CAOS →OFF

! Bemærk

- Belysningsfunktionen er tilgængelig i alle funktioner.
- Belysningstilstanden bevarer den forrige tilstand, når du først trykker på **LIGHTING**. Tryk igen for at skifte tilstand.

Indstilling af uret

1. Tænd for enheden.
2. Tryk på og hold knappen **CLOCK** nede.
3. Vælg tid ved at trykke på **◀◀/▶▶** på fjernbetjeningen.
 - AM 12:00 (for at vise AM og PM) eller 0:00 (for at vise 24 timers format)
4. Tryk på **RDS/SET** for at bekræfte dit valg.
5. Vælg timer ved at trykke på **◀◀/▶▶** på fjernbetjeningen.
6. Tryk på **RDS/SET**.
7. Vælg minutter ved at trykke på **◀◀/▶▶** på fjernbetjeningen.
8. Tryk på **RDS/SET**.

Indstilling af uret via app'en "Music Flow Bluetooth"

Installer app'en "Music Flow Bluetooth" på din Android-enhed. (Se side 23)

Uret på din enhed synkroniseres automatisk med din enhed, når **Bluetooth**-forbindelsen aktiveres via app'en "Music Flow Bluetooth".

Brug af afspilleren som vækkeur

1. Tænd for enheden.
2. Tryk på og hold **ALARM** nede.
3. Tryk på **◀◀/▶▶** på fjernbetjeningen for at ændre timer og minutter, og tryk på **RDS/SET** for at gemme.
4. Tryk på **◀◀/▶▶** på fjernbetjeningen for at vælge en funktion, og tryk på **RDS/SET** for at gemme.4.
 - Tryk på **◀◀/▶▶** på fjernbetjeningen for at vælge et nummer i hukommelsen, når du vælger Tuner, og tryk derefter på **RDS/SET**. Hvis der ikke er et nummer i hukommelsen, skal du springe dette trin over.
5. Tryk på **◀◀/▶▶** på fjernbetjeningen for at ændre lydstyrken, og tryk på **RDS/SET** for at gemme. Urikonet "☹" viser, at alarmer er indstillet.

! Bemærk

- Hvis du indstiller klokkeslættet, kan du tjekke klokkeslættet ved at trykke på **CLOCK**, også når afspilleren er slået fra.
- Du kan indstille alarmer, når du har indstillet klokkeslættet.
- Hvis du indstiller ur og alarm, kan du tjekke ikonet Alarm "☹" ved at trykke på **CLOCK**, også når enheden er slukket.
- Hvis du indstiller ur og alarm, kan du tjekke ikonet Alarm "☹" og indstillingsoplysninger ved at trykke på **ALARM**, også når enheden er slukket.
- Du kan vælge tilstanden ALARM ON/OFF ved at trykke på **ALARM**.

Indstilling af dvaletid

Tryk på **SLEEP** flere gange for at vælge en forsinkelsestid mellem 10 og 180 minutter. Enheden slukker efter endt forsinkelsestid.

Hvis du vil annullere dvalefunktionen, skal du trykke flere gange på **SLEEP**, indtil "SLEEP 10" vises, og derefter skal du trykke på **SLEEP** én gang til, samtidig med at "SLEEP 10" vises.

! Bemærk

- Du kan kontrollere, hvor lang tid der er tilbage, før enheden slukker.
- Tryk på **SLEEP**. Den resterende tid vises på displayet.

Lysdæmper

Tryk en gang på **SLEEP**. Lyset i displayet dæmpes til halv styrke. Hvis du vil annullere funktionen, skal du trykke flere gange på **SLEEP**, indtil skærmen ikke længere er dæmpet.

! Bemærk

- Alle lysdioderne slukkes, når funktionen til lysdæmpning er i brug.

Automatisk slukning

Denne enhed slukkes automatisk for at reducere elforbruget, når hovedenheden ikke er tilsluttet en ekstern enhed og ikke anvendes i 20 minutter. Enheden slukkes også automatisk efter seks timer, hvis hovedenheden er tilsluttet en anden enhed via de analoge indgange.

Sådan afbrydes den trådløse netværksforbindelse eller den trådløse enhed

Sluk for enheden ved at trykke på tænd/sluk-knappen i mere end fem sekunder.

AUTO POWER slået til

Denne enhed tændes automatisk ved hjælp af en inputkilde: LG TV eller **Bluetooth**.

Hvis du forsøger at tilslutte din **Bluetooth**-enhed, tændes denne enhed og forbinder din **Bluetooth**-enhed. Du kan afspille din musik.

! Bemærk

- Afhængigt af den tilsluttede enhed kan denne funktion muligvis ikke fungere.
- Afhængigt af den tilsluttede enhed tændes der før enheden, men Bluetooth-funktionen vil muligvis ikke være aktiveret.
- Hvis du afbryder Bluetooth-forbindelsen med denne enhed, vil nogle Bluetooth-enheder konstant forsøge at oprette forbindelse til enheden. Det anbefales derfor at afbryde forbindelsen, før du slukker for enheden.
- Hvis du forsøger at oprette forbindelse til app'en "Music Flow Bluetooth", vil Bluetooth-funktionen på denne enhed blive tændt.
- Hvis du tænder for enheden ved hjælp af LG TV-eller Bluetooth-funktionen, vil denne enhed blive tændt med fuld funktionalitet.
- Hvis du allerede har aktiveret parring med denne enhed, kan enheden blive tændt automatisk af en inputkilde, når enheden slukkes.
- Hvis du slukker enheden ved at holde tænd/sluk-knappen nede i mere end fem sekunder, deaktiveres funktionen Auto Power Til. Tænd enheden for at aktivere den.

Automatisk funktionskift

Enheden genkender indgangssignaler såsom **Bluetooth** og LG tv og skifter derefter automatisk til den korrekte funktion.

Når du prøver at tilslutte en Bluetooth-enhed

Når du forsøger at tilslutte din **Bluetooth**-enhed til denne enhed, aktiveres Bluetooth-funktionen. Spille din musik på **Bluetooth**-enheden.

Når LG TV tilsluttes

Når du tænder dit LG TV, som er tilsluttet via LG Sound Sync, skifter denne enhed funktionen til LG TV. Du kan høre lyden fra dit TV.

! Bemærk

- Denne funktion er ikke tilgængelig under optagelse eller sletning.
- Denne funktion fungerer kun med enheder, som er tilsluttet tidligere.

LG Sound Sync



Du kan styre nogle funktioner på denne enhed med TV'ets fjernbetjening og funktionen LG Sound Sync. LG Sound Sync er kompatibel med LG TV, som understøtter LG Sound Sync. Kontrollér, at TV'et har LG Sound Sync-logoet.

Kontrollerbare funktioner via LG TV'ets fjernbetjening: Lydstyrke op/ned, Mute

Se i TV'ets betjeningsvejledningen for at få nærmere oplysninger om LG Sound Sync.

1. Tænd for enheden ved at trykke på (Tænd/sluk).
2. Tryk på **FUNCTION**, indtil LG TV-funktionen er valgt.
3. Indstil TV-lydudgangssignalet for at lytte til lyden gennem denne enhed:
Menu med TV-indstillinger [Sound] -> [TV Sound output] -> [LG Sound Sync (Wireless)].
"PAIRED" vises på displayet i ca. 3 sekunder, og derefter vises "LG TV" på displayet, hvis tv'et og denne enhed forbindes på normal vis.

3

Betjening

! Bemærk

- Du kan også bruge fjernbetjeningen til denne enhed, mens du bruger LG Sound Sync. Hvis du bruger TV'ets fjernbetjening igen, vil enheden blive synkroniseret med TV'et.
- Hvis forbindelsen går tabt, skal du kontrollere tilstanden for denne enhed og dit TV: strøm og funktion.
- Kontrollér tilstanden af denne enhed og forbindelsen i nedenstående tilfælde, når du bruger LG Sound Sync.
 - Slukning af enheden.
 - Skift til en anden funktion.
 - Afbrydelse af den trådløse forbindelse forårsaget af interferens eller afstand.
- Det tid, det tager at slukke for denne enhed, varierer, afhængigt af dit TV.
- Hvis du forsøger at ændre funktionen ved hjælp af LG TV-funktion, vil lydstyrken skifte efter lydstyrken på LG TV.
- Oplysninger om TV'ets indstillingsmenu varierer, afhængigt af TV'ets producenter eller modeller.
- Hvis du tilslutter LG Sound Sync, mens app'en "Music Flow Bluetooth" er tilsluttet, kan du styre funktionen via app'en.
- Hvis du har slukket enheden direkte ved at trykke på (Tænd/sluk), vil LG Sound Sync blive frakoblet. Hvis du vil bruge denne funktion igen, skal du genoprette forbindelsen mellem TV'et og enheden.
- Hvis du tilslutter et LG TV under brug af Bluetooth, vil Bluetooth-forbindelsen blive afbrudt og LG TV vil blive tilsluttet.

Fejlfinding

Generelt

Problem	Årsag & løsning
Enheden fungerer ikke korrekt.	<ul style="list-style-type: none"> • Sluk for både enheden og den tilsluttede eksterne enhed (TV, woofer, DVD-afspiller, forstærker osv.), og tænd for dem igen. • Frakobl strømkablet fra både denne enhed og den tilsluttede eksterne enhed (TV, woofer, DVD-afspiller, forstærker osv.), og prøv at tilslutte dem igen. • Forrige indstilling gemmes muligvis ikke, når der er slukket for strømmen til enheden.
Ingen strøm.	<ul style="list-style-type: none"> • Strømkablet er ikke sat i. Sæt strømkablet i. • Kontrollér, om der har været strømsvigt ved at tænde for andre elektroniske enheder.
Ingen lyd	<ul style="list-style-type: none"> • Kontrollér, om du har valgt den rigtige funktion. Tryk på FUNCTION, og kontrollér den valgte funktion. • Kontrollér, om højttalerne er tilsluttet korrekt. Højttalerkablerne er tilsluttet korrekt.
Enheden begynder ikke at afspille.	<ul style="list-style-type: none"> • Der er isat en disk, som ikke kan afspilles. Kontrollér den afspilbare disk. • Ingen disk isat. Isæt en disk. • Disken er snavset. Rengør disken. (Se side 41) • Disken vender forkert. Placer disken med etiketten eller den trykte side opad.
Der kan ikke stilles korrekt ind på radiokanaler.	<ul style="list-style-type: none"> • Antennen er placeret eller tilsluttet forkert. Tilslut antennen korrekt. • Radiostationens signalstyrke er for lav. Indstil kanalen manuelt: • Ingen kanaler er forudindstillet, eller forudindstillede kanaler er blevet slettet (når der stilles ind ved søgning efter forudindstillede kanaler). Forindstil nogle radiostationer. Se side 25 for flere oplysninger.

Problem	Årsag & løsning
Fjernbetjeningen virker ikke korrekt.	<ul style="list-style-type: none">• Fjernbetjeningen er for langt fra enheden. Brug fjernbetjeningen inden for ca. 7 m.• Der er en forhindring mellem fjernbetjeningen og enheden. Fjern forhindringen.• Batterierne i fjernbetjeningen er opbrugt. Erstat batterierne med nye.
Intet højtalerlys	<ul style="list-style-type: none">• Kontrollér, om højtalerlyskablerne er tilsluttet korrekt til enheden. Tilslut højtalerlyskablerne korrekt til enheden.• Tjek lyseffekterne på højtalerne ved at trykke på LIGHTING.
LG Sound Sync fungerer ikke.	<ul style="list-style-type: none">• Kontrollér, om dit LG TV understøtter LG Sound Sync.• Kontrollér tilslutningen af LG Sound Sync.• Kontrollér lydindstillingen på dit TV og denne enhed.

Generelle specifikationer

Generelt	
Strømkrav	Se den primære etiket.
Strømforsyning	Se den primære etiket.
	Netværksstandby: 0,4 W (Hvis alle netværksporte er aktiverede.)
Mål (B x H x D)	450 mm x 160 mm x 355 mm
Nettovægt (ca.)	6,5 kg
Betjeningstemperatur	5 - 35 °C (41 - 95 °F)
Luftfugtighed ved drift	60 %
Strømforsyning fra bus	5 V  500 mA

Indgange	
AUX IN	2,0 Vrms (1 kHz, 0 dB), 600 Ω, RCA-stik (L,R)
PORT. IN	1,2 Vrms (3,5 Ø jack)
MIC	27 mV

Tuner	
FM-indstillingsinterval	87,5 - 108,0 MHz eller 87,50 - 108,00 MHz

CD	
Frekvenssvar	40 til 20000 Hz
Signal-støj-forhold	75 dB
Dynamisk område	80 dB

Forstærker	
Samlet udgangseffekt	3000 W
FORSIDE	500 W x 2 (4 Ω ved 1 kHz)
WOOFER	1000 W x 2 (8 Ω ved 70 Hz)
THD	25 %

- Design og specifikationer kan ændres uden forudgående varsel.

Vedligeholdelse

Fronthøjtaler	
Type	Forside: Tovejshøjtaler Subwoofer: Envejshøjtaler
Impedans	Forside: 4 Ω Subwoofer: 8 Ω
Nominel indgangseffekt	Forside: 500 W Subwoofer: 1000 W
Max. indgangseffekt	Forside: 1000 W Subwoofer: 2000 W
Nettomål (B x H x D)	414 mm x 562 mm x 376 mm
Nettovægt	18,3 kg

- Design og specifikationer kan ændres uden forudgående varsel.

Varemærker og licenser



Trådløs **Bluetooth**®-teknologi er et system, der tillader radiokontakt mellem elektroniske enheder.

Tilslutning af enkelte enheder med trådløs **Bluetooth**®-teknologi pålægges ingen gebyrer. En mobiltelefon med trådløs **Bluetooth**®-teknologi kan betjenes via Cascade, hvis forbindelsen blev oprettet via trådløs **Bluetooth**®-teknologi.

Bluetooth®-ordmærket og logoerne ejes af **Bluetooth**® SIG, Inc., og enhver brug af sådanne mærker tilhørende LG Electronics er underlagt licensaftaler.

Andre varemærker og handelsnavne tilhører deres respektive ejere.

Vedligeholdelse

Bemærkninger om diske

Håndtering af diske

Sæt aldrig papir eller tape på disken.

Opbevaring af diske

Efter afspilning skal disken opbevares i sin æske. Udsæt ikke disken for direkte sollys eller andre varmekilder, og lad den aldrig ligge i en parkeret bil udsat for direkte sollys.

Rengøring af diske

Fingeraftryk og støv på disken kan være årsag til en dårlig billedkvalitet og forvrængning af lyden. Forud for afspilning bør du rengøre disken med en ren klud. Tør disken af fra midten og udad.

Undgå brug af kraftige opløsningsmidler som f.eks. alkohol, benzin, fortynder, almindelige rengøringsmidler eller antistatisk spray beregnet til gamle vinylplader.

Håndtering af enheden

Forsendelse af enheden

Gem den originale transportkasse og emballage. Det er praktisk, hvis du har brug for at sende enheden, beskytte den optimalt eller genindpakke enheden, sådan som den oprindeligt var pakket fra fabrikken.

Sikring af rene overflader

Brug ikke flygtige væsker som f.eks. insektspray i nærheden af enheden. Aftørring med kraftigt tryk kan beskadige overfladen. Efterlad ikke gummi- eller plastprodukter i kontakt med enheden i længere tid af gangen.

Rengøring af enheden

Brug en blød, tør klud til at rengøre afspilleren. Hvis overfladen er meget snavset, skal du bruge en blød klud fugtet med et mildt rengøringsmiddel. Brug ikke stærke opløsningsmidler som alkohol, benzin eller fortynder, da disse kan beskadige enhedens overflade.

Bevaring af enheden

Enheden er en højteknologisk præcisionsenhed. Hvis den optiske pick-up-linse og discdrevets dele er snavsede eller slidte, kan billedkvaliteten blive forringet. Du kan få yderligere oplysninger ved at kontakte det nærmeste, autoriserede servicecenter.

