



MANUAL DE USUARIO

TV LED*

* La TV LED de LG aplica una pantalla LCD con iluminación posterior LED.

Antes de utilizar el equipo, lea este manual con atención y consérvelo para consultarlo cuando lo necesite.

LW75**

LW76**

LY75**

LY76**

LY96**

CONTENIDO

3 LICENCIAS

3 INFORMACIÓN DEL AVISO DE SOFTWARE DE CÓDIGO ABIERTO

4 INSTRUCCIONES DE SEGURIDAD

- 4 - Visualización de imágenes 3D (Sólo para los modelos 3D)

6 PROCEDIMIENTO DE INSTALACIÓN

7 MONTAJE Y PREPARACIÓN

- 7 Desembalaje
11 Compra por separado
12 Piezas y botones
13 - Uso del botón joystick
14 Elevación y desplazamiento de la TV
15 Configuración de la TV
15 - Colocación del soporte
18 Montaje en una mesa
21 Montaje en una pared
23 Cómo Mantener los Cables recogidos

24 CONEXIONES

- 24 Conexión de la antena
25 Conexión de adaptador
25 Conexión de una antena parabólica
25 Conexión de Reloj LED
26 Conexión HDMI
27 Conexión MHL
27 Configuración de la salida del altavoz
28 Configuración de red
28 - Conexión de red con cables
29 Conexión de audio
29 - Conexión óptica de audio digital
29 Conexión a un módulo CI
30 Conexión de auriculares
30 Conexión de un dispositivo USB
31 Conexión con euroconector

32 MANDO A DISTANCIA

35 MANTENIMIENTO

- 35 Limpieza de la TV
35 - Pantalla, marco, carcasa y soporte
35 - El cable de alimentación

36 SOLUCIÓN DE PROBLEMAS

37 ESPECIFICACIONES

48 CÓDIGOS IR

49 CONFIGURACIÓN DEL DISPOSITIVO DE CONTROL EXTERNO

- 49 Configuración de RS-232C
49 Tipo de conector:
D-Sub de 9 patillas
50 Configuraciones de RS-232C
51 Parámetros de comunicación
51 Lista de referencia de comandos
52 Protocolo de transmisión/recepción



ADVERTENCIA

- Si ignora los mensajes de advertencia, podría provocar daños personales graves o incluso la muerte.



PRECAUCIÓN

- Si ignora los mensajes de precaución, podría sufrir daños personales leves o dañar el producto.



NOTA

- Las notas le ayudarán a entender y a utilizar el producto adecuadamente. Lea estas notas atentamente antes de utilizar el producto.

LICENCIAS

Las licencias admitidas pueden diferir según el modelo. Para obtener más información acerca de las licencias, visite www.lg.com.



Fabricado con la licencia de Dolby Laboratories. Dolby y el símbolo de la doble D son marcas comerciales de Dolby Laboratories.



Los términos HDMI y HDMI High-Definition Multimedia Interface y el logotipo de HDMI son marcas registradas de HDMI Licensing LLC en EE. UU. y otros países.



ACERCA DE DIVX VIDEO: DivX[®] es un formato de vídeo digital creado por DivX, LLC, una subsidiaria de Rovi Corporation. Este es un dispositivo oficial DivX Certified[®] que ha sido sometido a rigurosas pruebas para verificar que reproduce vídeo DivX. Visita divx.com para más información y más herramientas de software para convertir tus archivos a vídeos DivX.

ACERCA DE DIVX VIDEO-ON-DEMAND: Este dispositivo DivX Certified[®] debe estar registrado para poder reproducir las películas DivX Video-on-Demand (VOD) adquiridas. Para obtener tu código de registro, localiza la sección DivX VOD en el menú de configuración del dispositivo. Visita vod.divx.com para más información sobre cómo completar tu registro.

“Con DivX Certified[®] puede reproducir vídeo DivX[®] hasta HD 1080p, incluido el contenido premium”.

“DivX[®], DivX Certified[®] y los logotipos asociados son marcas comerciales de Rovi Corporation o sus empresas subsidiarias y se utilizan con licencia.”

“Protegidos por una o más de las siguientes patentes de los EE.UU.: 7,295,673; 7,460,668; 7,515,710; 7,519,274”



Para informarse sobre las patentes DTS, visite <http://patents.dts.com>. Fabricado bajo licencia de DTS Licensing Limited. DTS, el símbolo y DTS junto con el símbolo son marcas comerciales registradas y DTS 2.0+Digital Out es una marca comercial de DTS, Inc. © DTS, Inc. Todos los derechos registrados.

INFORMACIÓN DEL AVISO DE SOFTWARE DE CÓDIGO ABIERTO

Para obtener el código fuente correspondiente GPL, LGPL, MPL y otras licencias de código abierto que contiene este producto, visite <http://opensource.lge.com>.

Además del código fuente, podrá descargar las condiciones de las licencias, exención de responsabilidad de la garantía y avisos de copyright.

LG Electronics también le proporcionará código abierto en CD-ROM por un importe que cubre los gastos de su distribución (como el soporte, el envío y la manipulación) previa solicitud por correo electrónico a opensource@lge.com. Esta oferta es válida durante tres (3) años a partir de la fecha de adquisición del producto.

INSTRUCCIONES DE SEGURIDAD



Lea detenidamente estas instrucciones de seguridad antes de utilizar el producto.

Visualización de imágenes 3D (Sólo para los modelos 3D)



ADVERTENCIA

Entorno de visualización

- Tiempo de visualización
 - Cuando vea contenido 3D, descanse entre 5 y 15 minutos cada hora. Si ve contenido 3D durante un largo período de tiempo, podría sufrir dolor de cabeza, mareos, fatiga o cansancio visual.

Personas que padecen ataques de fotosensibilidad o enfermedades crónicas

- Puede que algunos usuarios experimenten ataques u otros síntomas anormales al exponerse a una luz parpadeante a o un patrón determinado de contenido 3D.
- No vea vídeos 3D si siente náuseas, si está embarazada o si padece una enfermedad crónica como epilepsia, cardiopatías, enfermedades relacionadas con la tensión arterial, etc.
- No se recomienda el contenido 3D a personas que padecen ceguera estereóptica o anomalías estereópticas. Podrían ver las imágenes dobles o la visualización podría resultarle incómoda.
- Si padece de estrabismo, ambliopía (ojo vago) o astigmatismo, puede que tenga problemas para percibir la profundidad y que se sienta fatigado fácilmente por causa de la duplicidad de imágenes. Le aconsejamos que descanse con mayor frecuencia que los adultos que no padezcan de estas afecciones.
- Si no ve igual con los dos ojos, examine su vista antes de ver contenido 3D.

Síntomas que hacen necesario dejar de ver contenido 3D

- No vea contenido 3D cuando se sienta fatigado por falta de sueño, exceso de trabajo o por consumo de bebidas alcohólicas.
- Cuando experimente estos síntomas, deje de ver contenido 3D y descanse el tiempo suficiente para que el síntoma remita.
 - Consulte con su médico si los síntomas persisten. Entre los síntomas se puede incluir el dolor de cabeza, dolor de ojos, mareos, náuseas, palpitaciones, visión borrosa, incomodidad, visualización de imágenes dobles, molestias visuales o fatiga.



PRECAUCIÓN

Entorno de visualización

- Distancia de visualización
 - Mantenga una distancia de al menos el doble de la longitud diagonal de la pantalla cuando vea contenido en 3D. Si le resulta incómodo ver contenido 3D, aléjese más de la TV.

Edad para visualización

- Niños
 - Se prohíbe el uso y la visualización de contenido 3D para los niños menores de 6 años.
 - Los niños menores de 10 años podrían tener una reacción anómala y sobrecitarse, ya que su vista todavía se está desarrollando (por ejemplo: puede que intenten tocar la pantalla o entrar dentro de ella). Se requiere una supervisión especial y una atención extra para los niños que vean contenido 3D.
 - Los niños tienen una mayor disparidad binocular para las presentaciones 3D que los adultos, ya que la distancia entre sus ojos es menor. Por este motivo, percibirán más profundidad estereoscópica que los adultos para la misma imagen 3D.
- Adolescentes
 - Los adolescentes menores de 19 años podrían reaccionar con sensibilidad debido a la estimulación que produce la luz del contenido 3D. Aconséjeles que eviten ver contenido 3D durante un largo período de tiempo cuando estén cansados.
- Ancianos
 - Puede que los ancianos perciban menos efectos 3D en comparación con los jóvenes. Mantenga la distancia recomendada para ver la TV.

Precauciones al utilizar las gafas 3D

- Asegúrese de que utiliza gafas 3D de LG. De lo contrario, podría no ver los vídeos 3D correctamente.
- No utilice las gafas 3D como gafas de ver, gafas de sol o gafas de protección.
- Si utiliza gafas 3D modificadas puede estar forzando la vista o puede que vea la imagen distorsionada.
- No guarde las gafas 3D en lugares con temperaturas extremadamente altas o bajas. Esto hará que se deformen.
- Las gafas 3D son frágiles y se rayan con facilidad. Utilice siempre un trapo limpio y suave para limpiar las lentes. No raye las lentes de las gafas 3D con objetos afilados ni las limpie con productos químicos.

**NOTA**

- La imagen que se muestra puede diferir de la de su TV.
- Es posible que el menú en pantalla (OSD) de la TV no coincida exactamente con el de las imágenes incluidas en este manual.
- Los menús y las opciones disponibles pueden diferir según la fuente de entrada o modelo de producto que emplee.
- Puede que en el futuro se incorporen nuevas funciones a esta TV.
- La TV puede ponerse en modo de espera para reducir el consumo de energía. Asimismo, debe apagar la TV si no se va a utilizar durante algún tiempo, ya que así también se reduce el consumo de energía.
- La energía consumida durante el uso puede reducirse significativamente si se disminuye el nivel de luminosidad de la pantalla, lo que ayudaría a reducir los costes generales de funcionamiento.

PROCEDIMIENTO DE INSTALACIÓN

- 1 Abra el paquete y asegúrese de que incluye todos los accesorios.
 - 2 Coloque el soporte en la TV. (En función del modelo)
 - 3 Conecte un dispositivo externo a la TV.
 - 4 Asegúrese de que haya una conexión de red disponible.
Únicamente puede utilizar las funciones de red de la TV cuando hay conexión de red.
- * La primera vez que se encienda la TV tras su envío, puede tardar unos minutos en iniciarse.

MONTAJE Y PREPARACIÓN

Desembalaje

Compruebe si se incluyen los siguientes elementos con el producto. Si falta algún accesorio, póngase en contacto con el distribuidor local en el que adquirió el producto. Las ilustraciones que aparecen en este manual pueden ser diferentes de los elementos y el producto reales.



PRECAUCIÓN

- Para garantizar la seguridad y la vida útil del producto, no utilice elementos no aprobados.
- Los daños o lesiones causados por el uso de elementos no aprobados no están cubiertos por la garantía.
- Algunos modelos incluyen una delgada película adherida a la pantalla. No la retire.



NOTA

- Los elementos proporcionados con el producto pueden variar en función del modelo.
- Las especificaciones del producto o el contenido de este manual pueden cambiar sin previo aviso debido a la actualización de las funciones del producto.
- Para obtener una conexión óptima, los cables HDMI y los dispositivos USB deberían tener biseles de menos de 10 mm de grosor y 18 mm de ancho. Utilice un cable de extensión compatible con USB 2.0 si el cable USB o la memoria USB no son válidos para el puerto USB de su TV.

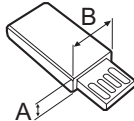
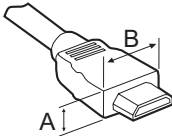

*A ≤ 10 mm

*B ≤ 18 mm

- Utilice un cable certificado con el logotipo HDMI.
- Si no utiliza un cable HDMI certificado, es posible que la pantalla no se muestre o que se produzca un error de conexión. (Tipos de cable HDMI recomendados)
 - Cable HDMI[®]/TM de alta velocidad
 - Cable HDMI[®]/TM de alta velocidad con Ethernet

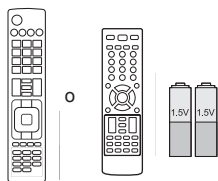

Mando a distancia y pilas (AAA)
 (Sólo LW75**, LY75**, LY76**, LY96**)
 (Consulte la página 32, 33, 34)

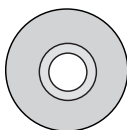

Manual de usuario

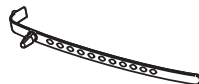

Organizador de cables
 (En función del modelo)
 (Consulte la página 23)



Separadores para montaje en pared
 2EA
 (Sólo 42LW75**, 42LW76**, 42LY75**, 42LY76**)
 (Consulte la página 22)

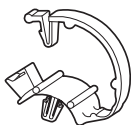

Sujeción de cables
 2EA
 (Sólo LY750*, LY760*, LY96**)
 (Consulte la página 23)

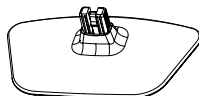

Base del soporte
 (Sólo 22LW75**)
 (Consulte la página 15)



Tornillos del soporte
 4EA, M4 x L20
 (Sólo 32LY750*, 42/47/55LY751*, 32LY760*, 42/47/55LY761*)
 6EA, M4 x L20
 (Sólo 32/39LY751*, 32/39LY761*)
 (Consulte la página 15, 16, 17)



Tornillos del soporte
 4EA, M4 x L14
 (Sólo 39/42/47/55LY750*, 42/47/55LY751*, 39/42/47/55LY760*, 42/47/55LY761*, 42/47/55LY96**)
 (Consulte la página 15, 17)



Tornillos del soporte
 4EA, M4 x L12
 (Sólo 60LY96**)
 (Consulte la página 15)

(En función del modelo)



Cable de alimentación

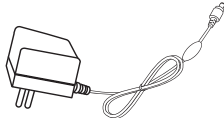

Adaptador de CC
 (Consulte la página 25)



**Cable de alimentación/
 Adaptador de CC**
 (Consulte la página 25)

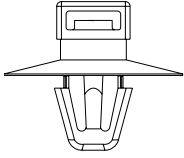

Organizador de cables
4EA
(Sólo 22/28LW75**)

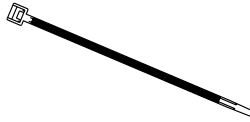

Sujeción de cables
2EA
(Sólo 22/28LW75**)

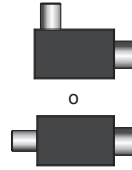

Aislador
(En función del modelo)
(Consulte la página 10)

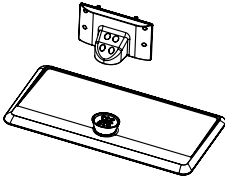

Base del soporte/Cuerpo del soporte
(Sólo LY751*, LY761*)
(Consulte la página 16, 17)

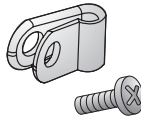

**Soporte de fijación del cable de alimentación/
Tornillo**
1EA
(Sólo 39/42/47/55LY751*,
39/42/47/55LY761*)
(Consulte la página 23)



**Tornillos con cabeza de
estrella Torx Plus**
2EA
(Sólo LY751*, LY761*)
(Consulte la página 16, 17)

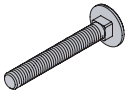

Tornillos para fijar el soporte
2EA
(En función del modelo)
(Consulte la página 20)



**Arandelas para fijar el
soporte**
2EA
(En función del modelo)
(Consulte la página 20)

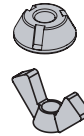

**Tuercas para fijar el
soporte**
2EA
(En función del modelo)
(Consulte la página 20)



Tapones de goma
2EA
(Sólo LY751*, LY761*)
(Consulte la página 18)

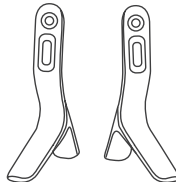

Base del soporte
(Sólo LY750*, LY760*,
LY96**)
(Consulte la página 15)

**NOTA**

- Guía de instalación del aislador de antena
 - Use estas instrucciones para instalar la TV en un lugar en el que hay una diferencia de voltaje entre la toma del receptor de televisión y la de TIERRA de la señal de antena.
 - » Si hay una diferencia de voltaje entre la toma del receptor de televisión y la de TIERRA de la señal de antena, el contacto de la antena se puede calentar y el exceso de calor puede provocar un accidente.
 - Puede aumentar la seguridad al ver la TV si se elimina de forma eficaz el voltaje de alimentación de la antena de TV. Se recomienda montar el aislador en la pared. Si no se puede montar en la pared, móntelo en la TV. Evite desconectar el aislador de antena tras la instalación.
 - Antes de comenzar, asegúrese de la antena de TV está conectada.

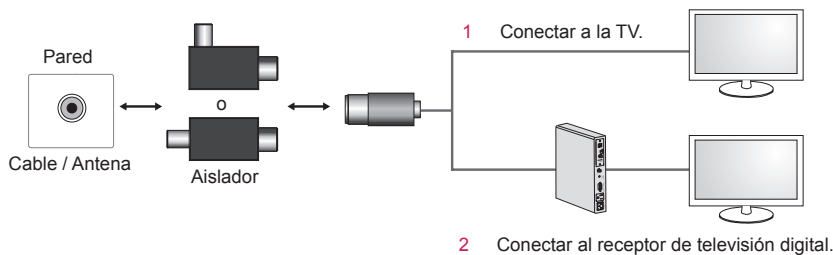

Conecte un extremo del aislador a la toma de cable/antena y el otro a la TV o receptor de televisión digital.

“Los equipos conectados a la toma de tierra de protección de la instalación del edificio mediante la conexión a la toma de corriente o mediante otro equipo con conexión a la toma de tierra de protección y a un sistema de distribución de cables con un cable coaxial pueden suponer un riesgo de incendio en determinadas circunstancias. Por lo tanto, la conexión a un sistema de distribución de cables se debe realizar mediante un dispositivo que ofrezca aislamiento eléctrico bajo un determinado rango de frecuencias (aislante galvánico, consulte EN 60728-11)”

Al aplicar el aislador de RF, se puede producir una leve pérdida de sensibilidad de la señal.

Compra por separado

Los artículos que se compran por separado pueden cambiarse o modificarse sin notificación alguna para mejorar la calidad.

Póngase en contacto con el distribuidor para comprar estos artículos.

Estos dispositivos solo funcionan en ciertos modelos.

Dispositivo de audio LG	AN-MR300 Mando Magic Control	AN-MR500 Mando Magic Control
Reloj LED LEC-003	AG-F*** Gafas de cine 3D	WCR-800 Mando a distancia de carga inalámbrica
WCP-800 Almohadilla de carga inalámbrica		

Compatibilidad	LW75**	LW76**	LY75**	LY76**	LY96**
Dispositivo de audio LG	•	•	•	•	•
AN-MR300 Mando Magic Control	•		•		
AN-MR500 Mando Magic Control				•	•
Reloj LED LEC-003	• (Excepto para 22/28LW75**)	•	•	•	
AG-F*** Gafas de cine 3D					•
WCR-800 Mando a distancia de carga inalámbrica		•			
WCP-800 Almohadilla de carga inalámbrica		•			

El nombre de modelo o su diseño pueden cambiar en función de la actualización de las funciones del producto, las circunstancias o las políticas del fabricante.

Piezas y botones

Tipo A : 22/28LW75**

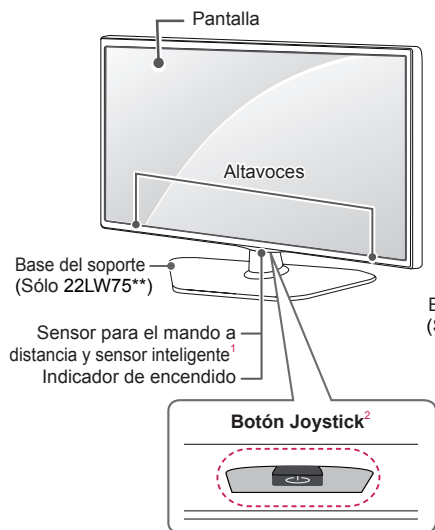

Tipo B : 32/39/42/47LW75**, LW76**,
LY750*, LY760*

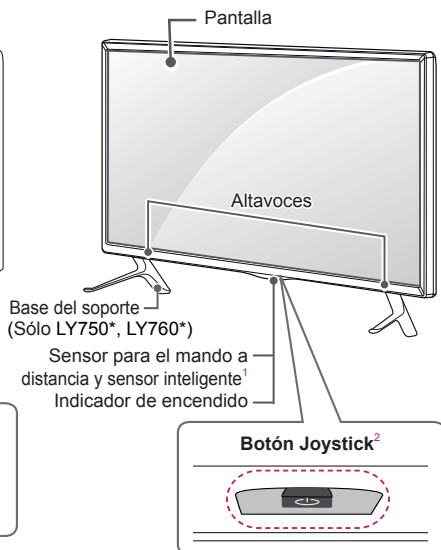

Tipo C : LY751*, LY761*

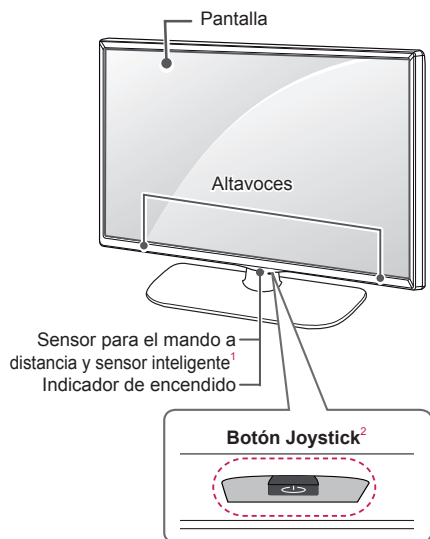

Tipo D : LY96**

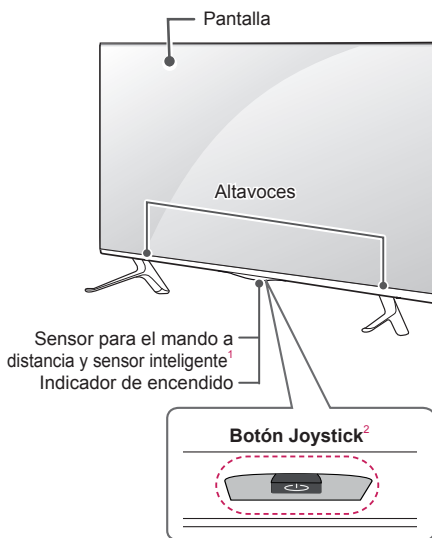

- 1 Sensor inteligente - Permite ajustar la calidad de imagen en relación al entorno.
- 2 Botón joystick - Este botón está situado bajo la pantalla de la TV.

**NOTA**

- Puede activar o desactivar el indicador de encendido seleccionando **OPCIÓN** o **General** en los menús principales.

Uso del botón joystick

Puede utilizar las funciones de la TV fácilmente con solo pulsar o mover el botón joystick hacia arriba, hacia abajo, hacia la izquierda o hacia la derecha.

Funciones básicas

	Encendido	Cuando la TV esté apagada, coloque el dedo en el botón joystick, púlselo una vez y, a continuación, retire el dedo.
	Apagado	Cuando la TV esté encendida, coloque el dedo en el botón joystick, púlselo durante unos segundos y, a continuación, retire el dedo.
	Control de volumen	Puede ajustar el nivel de volumen colocando el dedo en el botón joystick y moviéndolo hacia la izquierda o la derecha.
	Control de programas	Puede desplazarse por los programas almacenados colocando el dedo en el botón y moviéndolo hacia arriba o hacia abajo.

**NOTA**

- Cuando coloque el dedo sobre el botón joystick y lo dirija hacia arriba, abajo, la derecha o la izquierda, tenga cuidado de no pulsarlo. Si lo pulsa primero, no podrá ajustar el volumen y los programas guardados.

Ajuste del menú

(Sólo LW76**, LY76**, LY96**)

Cuando la TV esté encendida, pulse el botón joystick una vez.

Puede ajustar las opciones de menú (🔌, ✕, 📺) moviendo el botón joystick hacia la izquierda o hacia la derecha.

		TV APAGADA	Apaga la televisión.
		CERRAR	Permite salir de todas las pantallas y volver al modo de visualización de TV.
		ENTRADA	Permite cambiar la fuente de entrada.

Elevación y desplazamiento de la TV

Antes de levantar o mover la TV, lea la información siguiente para evitar arañar o dañar la TV y transportarla de manera segura, independientemente del tipo y tamaño de que se trate.



PRECAUCIÓN

- Procure en todo momento no tocar la pantalla, ya que podría dañarla.
- Se recomienda mover la TV en el interior de la caja o envuelta en su material de embalaje original.
- Antes de levantar o mover la TV, desenchufe el cable de alimentación y los demás cables.
- Al sostener la TV, la pantalla debería orientarse hacia el lado contrario al que se encuentra usted para evitar dañarla.

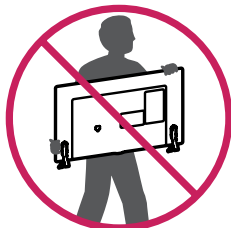

- Sujete con firmeza la parte superior e inferior del marco de la TV. Asegúrese de no sujetar la TV por la zona transparente, la zona del altavoz o la zona de la rejilla del altavoz.

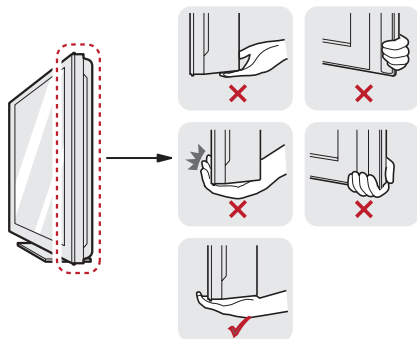

- Para transportar una TV grande, se necesitan como mínimo dos personas.
- Cuando transporte la TV con las manos, sujétela como se muestra en la ilustración siguiente.

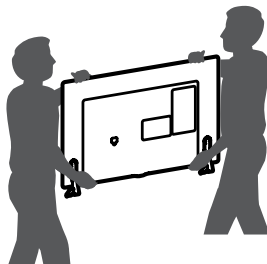

- Al transportar la TV, no la exponga a sacudidas ni a vibraciones excesivas.
- Cuando transporte la TV, manténgala en vertical, nunca la gire hacia uno de sus lados ni la incline hacia la izquierda o la derecha.
- No aplique demasiada presión sobre la sobre la estructura del marco porque podría doblarse o deformarse y dañar la pantalla.



PRECAUCIÓN

- Al manipular la TV, asegúrese de no dañar el botón que sobresale del joystick. (La imagen que se muestra puede diferir de la de su TV.)



Configuración de la TV

La imagen que se muestra puede diferir de la de su TV.

Colocación del soporte

22LW75**

1

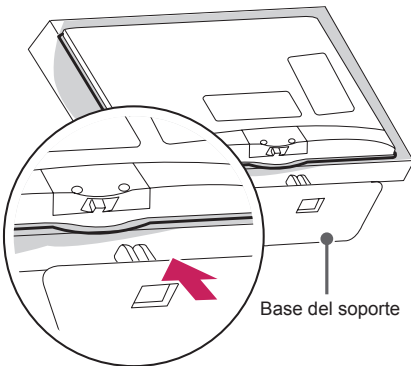

2

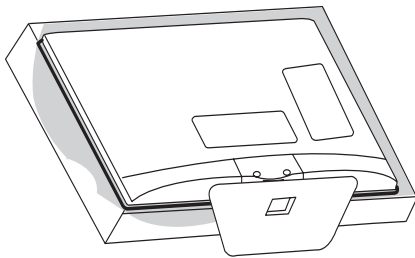

LY750*, LY760*, LY96**

1

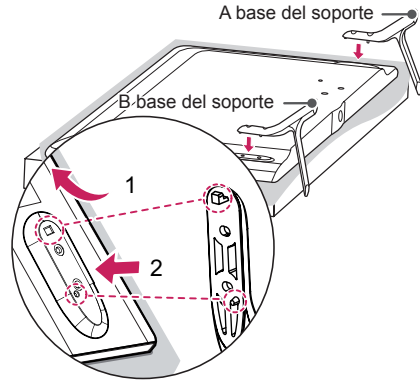

- 1 Coloque el soporte en la TV mediante el orificio de montaje superior de la parte posterior de la TV.
- 2 Coloque el soporte en la TV mediante la conexión inferior de la parte posterior de la TV.

2

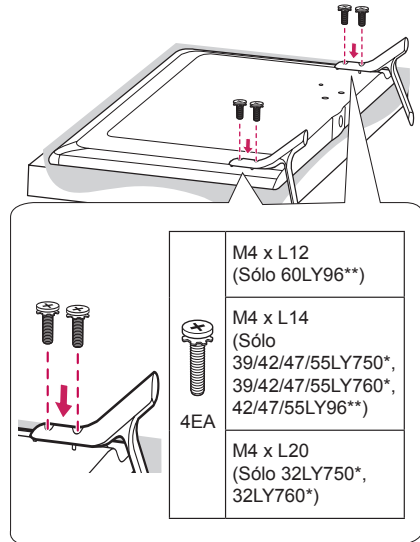

32/39LY751*, 32/39LY761*

1

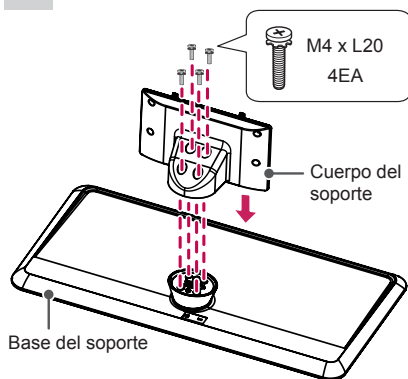

2

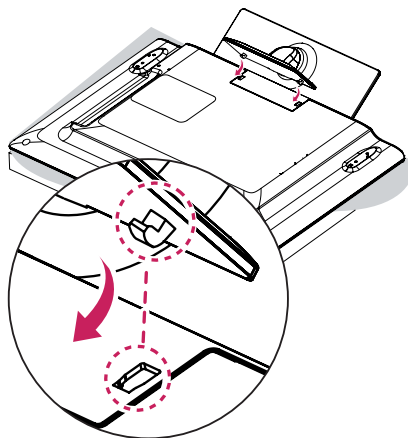

3

 M4 x L20
2EA

O

 Tornillos con cabeza de estrella
Torx Plus
2EA

Apriete los dos tornillos Torx
(suministrados con la TV) con un
destornillador Torx (no suministrado con
la TV).

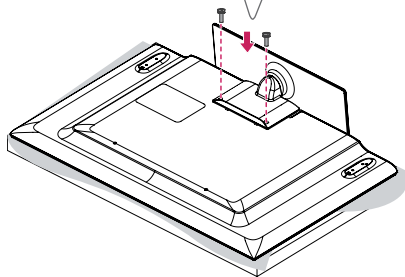
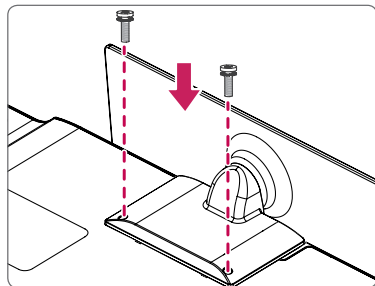

42/47/55LY751*, 42/47/55LY761*

1

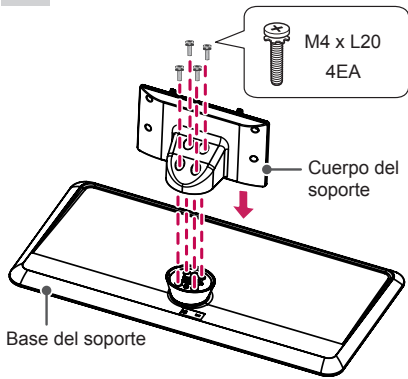

2

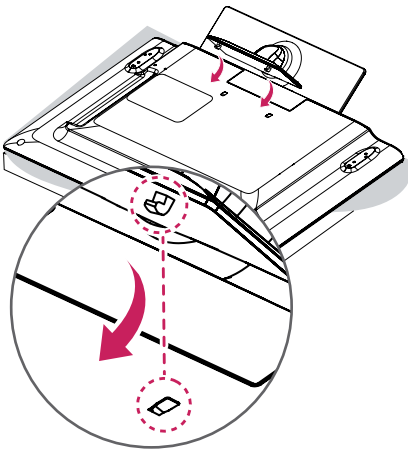

3

 M4 x L14
4EA

o

 M4 x L14
2EA

 Tornillos con cabeza de estrella
Torx Plus
2EA

Apriete dos de esos cuatro tornillos y los dos tornillos Torx (suministrados con la TV) para fijarla. Apriete los dos tornillos Torx con un destornillador Torx (no suministrado con la TV).

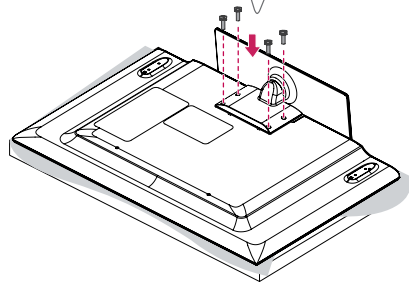
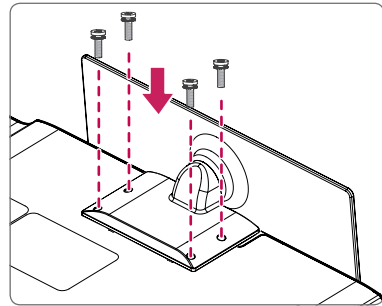

**PRECAUCIÓN**

- Para instalar el soporte en la TV, coloque la pantalla mirando hacia abajo sobre una mesa o una superficie plana amortiguadas para evitar que se raye la pantalla.
- Asegúrese de que todos los tornillos estén bien apretados. (De no ser así, la TV podría inclinarse hacia delante tras su instalación).
Tampoco debe apretarlos en exceso, ya que los tornillos podrían desgastarse y aflojarse.

**NOTA**

- Retire el soporte antes de instalar la TV en una pared realizando el procedimiento inverso del montaje.
- El tapón de goma impedirá que se acumule polvo y suciedad en la abertura. Utilice la cubierta cuando instale el soporte de montaje en pared. (Sólo LY751*, LY761*)

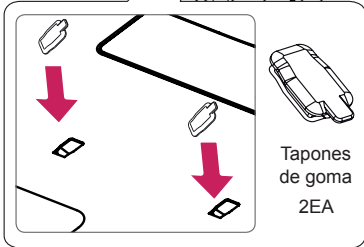
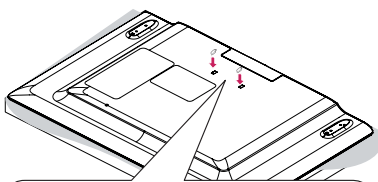
**Montaje en una mesa**

- 1 Levante la TV e inclínela hasta la posición vertical sobre una mesa.
 - Deje un espacio de 10 cm (como mínimo) con respecto a la pared para permitir una ventilación adecuada.

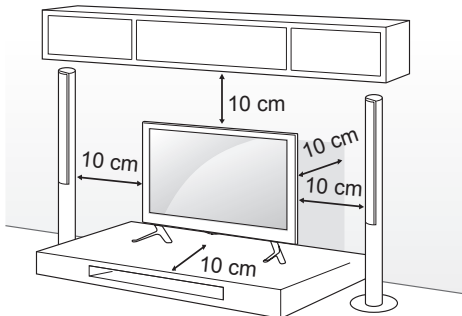

- 2 Enchufe el cable de alimentación a una toma de pared.

**PRECAUCIÓN**

- No coloque la TV cerca ni sobre fuentes de calor, ya que esto podría provocar un incendio u otros daños.

Uso del sistema de seguridad Kensington

(Esta función no está disponible en todos los modelos.)

- La imagen que se muestra puede diferir de la de su TV.

El conector del sistema de seguridad Kensington se encuentra en la parte posterior de la TV. Para obtener más información sobre la instalación y el uso, consulte el manual que se incluye con el sistema de seguridad Kensington, o visite <http://www.kensington.com>.

Utilice el cable del sistema de seguridad Kensington para conectar la TV a una mesa.

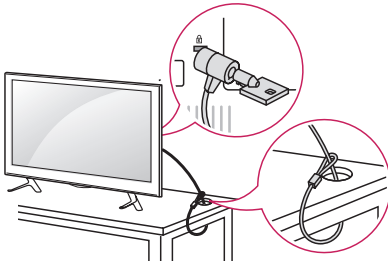

Ajuste del ángulo de la TV según la perspectiva

(Sólo LY751*, LY761*)

Gire la TV 20 grados hacia la izquierda o la derecha y ajuste el ángulo de la TV según su perspectiva.

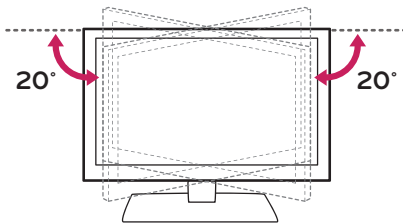

PRECAUCIÓN

- Tenga cuidado de no pillarse los dedos al ajustar el ángulo del producto.
 - » Pueden producirse daños personales si se pilla las manos o los dedos. Si el producto se inclina demasiado, puede caerse y causar daños personales o en el producto.

Fijación de la TV sobre un escritorio

(En función del modelo)

La TV debe acoplarse al escritorio para que no se mueva hacia adelante o hacia atrás, provocando posibles daños personales o al producto.

Tipo A)

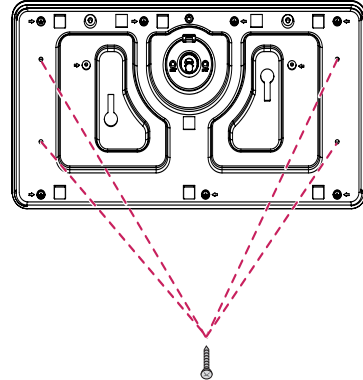

4 tornillos
(No suministrado con la TV)

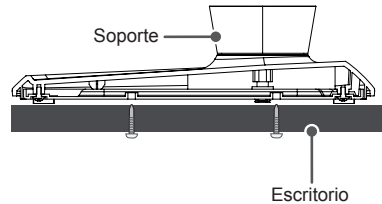

NOTA

- Tornillo: M5 x L (*L: profundidad de la mesa + 8~10 mm)
Ejemplo - Profundidad de la mesa : 15 mm, Tornillo : M5 x 25

Tipo B)

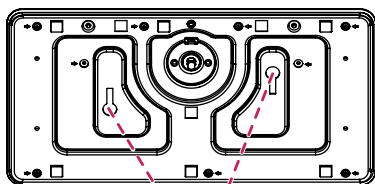

- 2 Tornillos para fijar el soporte,
2 Arandelas para fijar el soporte,
2 Tuercas para fijar el soporte
(Suministrados con la TV)

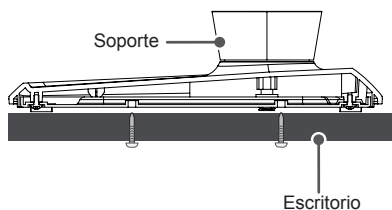

Cómo fijar la TV a una pared

(Esta función no está disponible en todos los modelos.)

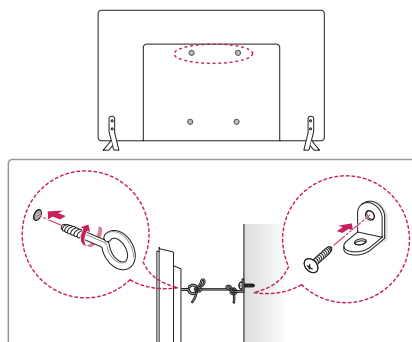

- 1 Inserte y apriete los cáncamos o los soportes y los pernos de la TV en la parte posterior de esta.
 - Si hay pernos insertados en la posición de los cáncamos, quite primero los pernos.
- 2 Monte las abrazaderas de pared junto con los pernos en la pared. Haga coincidir la ubicación del soporte de pared y los cáncamos en la parte posterior de la TV.
- 3 Conecte los cáncamos y las abrazaderas de pared firmemente con una cuerda resistente. Asegúrese de mantener la cuerda horizontal con respecto a la superficie plana.



PRECAUCIÓN

- Asegúrese de que los niños no se suban a la TV ni se cuelguen de esta.



NOTA

- Utilice una plataforma o una carcasa que sea lo suficientemente resistente y grande como para soportar la TV de forma segura.
- Los soportes, pernos y cuerdas no se suministran. Puede solicitar accesorios adicionales a su distribuidor local.

Montaje en una pared

Monte un soporte de montaje en pared opcional en la parte posterior de la TV con cuidado e instale el soporte de montaje en una pared robusta y perpendicular con respecto al suelo. Si desea fijar la TV sobre otros materiales del edificio, póngase en contacto con personal cualificado.

LG recomienda que un profesional cualificado instale el soporte de pared.

Recomendamos el uso del soporte de montaje en pared de LG.

Cuando no use el soporte de montaje en pared de LG, use uno en el que se pueda asegurar adecuadamente el dispositivo a la pared, con espacio suficiente para poder conectar otros dispositivos externos.

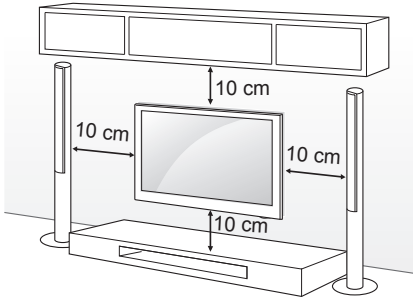

Asegúrese de utilizar tornillos y un soporte de montaje en pared que cumplan con el estándar VESA. Las dimensiones estándar de los kits de montaje en pared se describen en la tabla siguiente.

Soporte de montaje en pared (se adquiere por separado)

Modelo	32/39LY76** 32/39LY75** 32/39LW75** 32LW76**	42/47/55LY76** 42/47/55LY75** 42/47LW75** 42LW76**
VESA (A x B)	200 x 200	400 x 400
Tornillo estándar	M6	M6
Número de tornillos	4	4
Se adquiere por separado	LSW240B MSW240	LSW440B MSW240
Modelo	22LW75**	28LW75**
VESA (A x B)	75 x 75	100 x 100
Tornillo estándar	M4 X L10	M4 X L10
Número de tornillos	4	4
Se adquiere por separado	LSW140B	LSW140B
Modelo	42/47/55/60LY96**	
VESA (A x B)	400 x 400	
Tornillo estándar	M6	
Número de tornillos	4	
Se adquiere por separado	LSW440B	

Se adquiere por separado			
LSW140B	LSW240B	LSW440B	MSW240

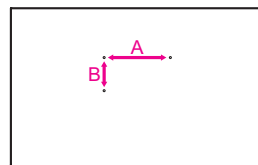



PRECAUCIÓN

- En primer lugar, desenchufe el cable de alimentación y, luego, mueva o instale la TV. De lo contrario, podría producirse una descarga eléctrica.
- Si instala la TV en un techo o una pared inclinada, puede caerse y producir lesiones físicas graves. Utilice un soporte de montaje en pared autorizado por LG y póngase en contacto con el distribuidor local o con personal cualificado.
- No apriete los tornillos en exceso, ya que esto podría ocasionar daños a la TV y anular la garantía.
- Utilice tornillos y soportes de montaje en pared que cumplan con el estándar VESA. La garantía no cubre los daños ni lesiones físicas causados por el mal uso o por emplear un accesorio inadecuado.
- La longitud del tornillo desde la superficie exterior de la cubierta posterior debe ser inferior a 8 mm. (Sólo 22/28LW75**)

Almohadilla de montaje en pared

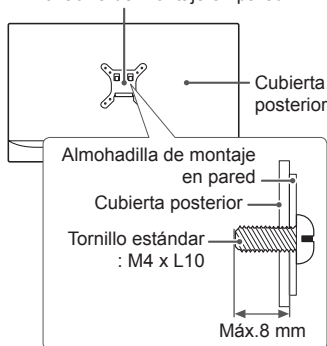

NOTA

- Utilice los tornillos que se enumeran en las especificaciones del estándar VESA.
- El kit de montaje en pared incluye un manual de instalación y las piezas necesarias.
- El soporte de montaje en pared es opcional. Puede solicitar accesorios adicionales a su distribuidor local.
- La longitud de los tornillos puede diferir según el soporte de montaje en pared. Asegúrese de emplear una longitud adecuada.
- Para obtener más información, consulte el manual incluido con el soporte de montaje en pared.
- Cuando instale el TV a un soporte de pared, introduzca los separadores del soporte en los orificios del TV destinados a tal fin, para ajustar el ángulo vertical de la TV. (Sólo 42LW75**, 42LW76**, 42LY75**, 42LY76**)

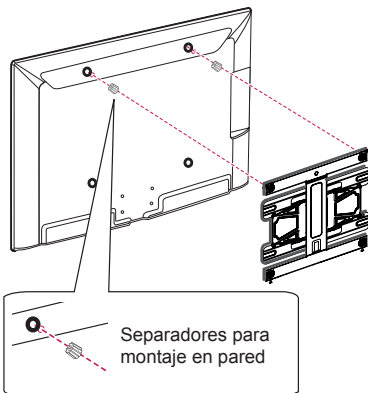

Cómo Mantener los Cables recogidos

La imagen que se muestra puede diferir de la de su TV.

(Sólo 22LW75**)

- 1 Recoja y ate los cables con el organizador de cables.

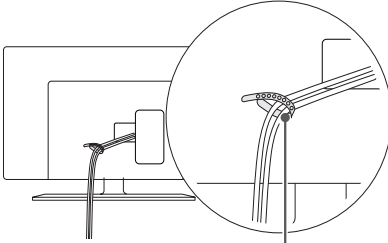

Organizador de cables

(Sólo 28/32/39/42/47LW75**, LW76**)

- 1 Recoja y ate los cables con el organizador de cables.

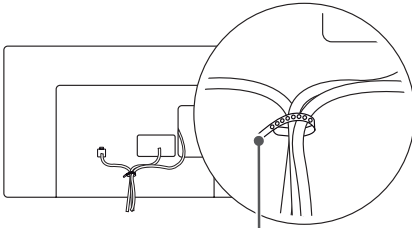

Organizador de cables

(Sólo LY750*, LY760*, LY96**)

- 1 Recoja y ate los cables con el organizador de cables.
- 2 Ajuste las sujeción de cables a la TV con firmeza.

Organizador de cables

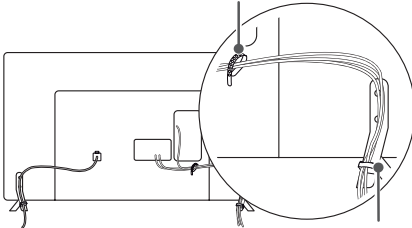

Sujeción de cables

(Sólo 32LY751*, 32LY761*)

- 1 Recoja y ate los cables con el organizador de cables.

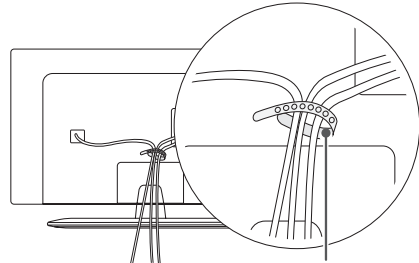

Organizador de cables

(Sólo 39/42/47/55LY751*, 39/42/47/55LY761*)

- 1 Instale el soporte de fijación del cable de alimentación y el cable de alimentación. Esto ayudará a evitar que el cable de alimentación se suelte por accidente.
- 2 Recoja y ate los cables con el organizador de cables.

Soporte de fijación del cable de alimentación/
Tornillo

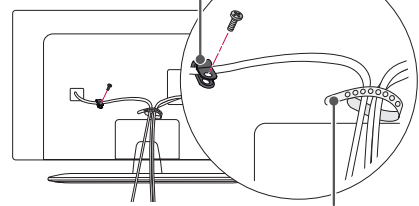

Organizador de cables



PRECAUCIÓN

- No mueva la TV sujetándola por el organizador de cables o el soporte de fijación del cable de alimentación, ya que se podrían romper y ocasionar lesiones físicas y daños a la TV.

CONEXIONES

La sección **CONEXIONES** utiliza principalmente diagramas para los modelos 42LY750*.

Puede conectar varios dispositivos externos a la TV y cambiar entre los modos de entrada para seleccionar un dispositivo externo. Para obtener más información sobre la conexión de dispositivos externos, consulte el manual que se incluye con cada dispositivo.

Los dispositivos externos disponibles son: receptores HD, reproductores de DVD, vídeos, sistemas de audio, dispositivos de almacenamiento USB, PC, consolas de juegos, etc.

! NOTA

- La conexión de dispositivos externos puede variar entre distintos modelos.
- Conecte los dispositivos externos a la TV independientemente del orden de los puertos de la TV.
- Si graba un programa de TV en un grabador de DVD o un vídeo, asegúrese de conectar el cable de entrada de señal de TV a la TV a través del grabador de DVD o del vídeo. Para obtener más información sobre la grabación, consulte el manual que se incluye con el dispositivo que se conecte.
- Consulte el manual del equipo externo para obtener las instrucciones de funcionamiento.
- Si conecta una consola de juegos a la TV, emplee el cable proporcionado con el dispositivo en cuestión.
- En el modo PC pueden producirse interferencias relacionadas con la resolución, el patrón vertical, así como el contraste y la luminosidad. Cambie la resolución del modo PC, modifique el índice de actualización o ajuste la luminosidad y el contraste en el menú hasta obtener una imagen clara.
- En el modo PC, puede que algunos ajustes de la resolución no funcionen correctamente en función de la tarjeta gráfica.
- Solamente se reconoce un dispositivo de almacenamiento USB.

Conexión de la antena

Conecte la TV a una toma de pared de antena con un cable RF (75 Ω).

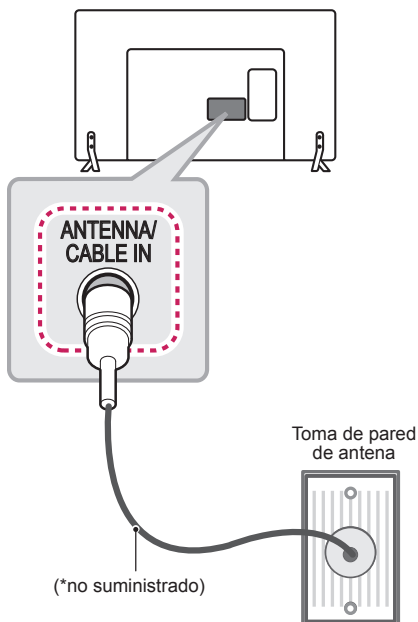

! NOTA

- Emplee un divisor de señal cuando desee utilizar más de dos TV.
- Si la imagen es de poca calidad, instale un amplificador de señal correctamente para mejorar la calidad de imagen.
- Si la imagen es de poca calidad con una antena conectada, intente volver a orientar la antena en la dirección adecuada.
- No se suministran el cable de antena ni el convertidor.
- Audio DTV admitido: MPEG, Dolby Digital, Dolby Digital Plus, HE-AAC

Conexión de adaptador

(Sólo 22/28LW75**)

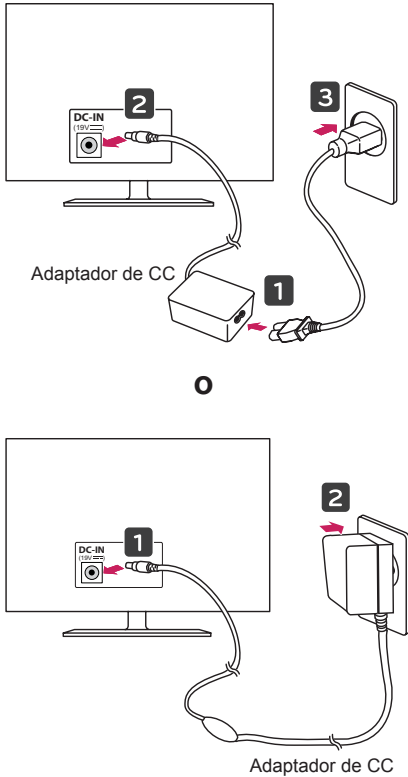

PRECAUCIÓN

- Antes de conectar el enchufe de alimentación de la TV a la toma de pared, compruebe que ha conectado la TV al adaptador de alimentación de CC.

Conexión de una antena parabólica

(Solo modelos satélite)

Para conectar la TV a una antena parabólica, enchufe un cable de RF de satélite (75 Ω) a una toma de satélite.

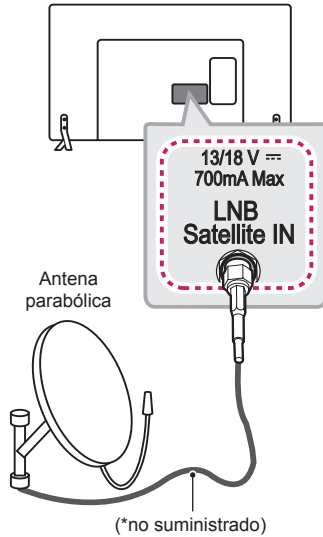

Conexión de Reloj LED

(Sólo 32/39/42/47LW75**, LW76**, LY75**, LY76**)

Esta TV puede conectarse al reloj LED a través del puerto **CLOCK**.

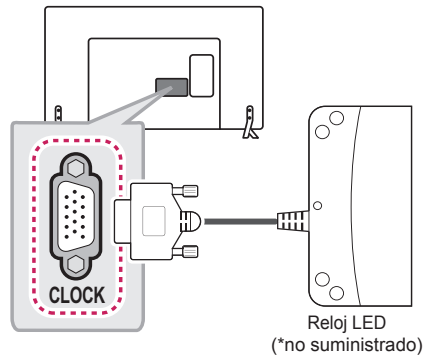

Conexión HDMI

Transmite las señales de audio y vídeo digital de un dispositivo externo a la TV. Use el cable HDMI para conectar el dispositivo externo a la TV, tal y como se muestra en la siguiente ilustración.

Seleccione un puerto de entrada HDMI. El puerto utilizado es irrelevante.

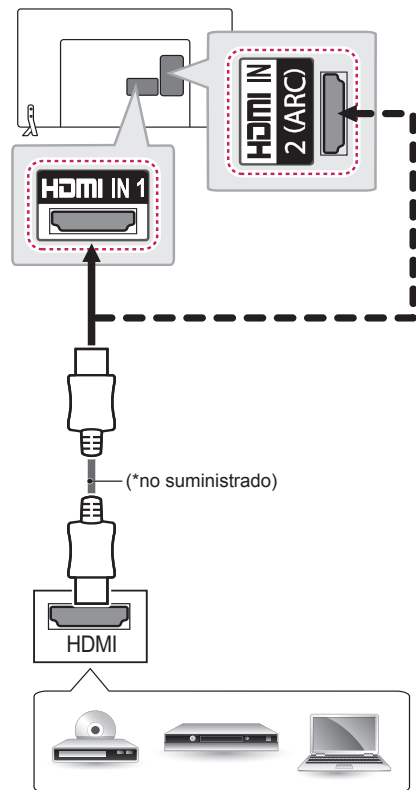

DVD / Blu-Ray / Decodificador HD / HD STB / PC

ARC (Audio Return Channel)

- Hay que conectar un dispositivo de audio externo que admita SIMPLINK y ARC utilizando el puerto **HDMI IN 1 (ARC)** o **HDMI IN 2 (ARC)**.
- Cuando esté conectado mediante un cable HDMI de alta velocidad, el dispositivo de audio externo que admite ARC emite el SPDIF óptico sin necesidad de un cable óptico de audio adicional y admite la función SIMPLINK.



NOTA

- Se recomienda usar la conexión HDMI de la TV para obtener la mejor calidad de imagen.
- Utilice el cable HDMI™ de alta velocidad más reciente con la función CEC (control de electrónica de consumo).
- Los cables HDMI™ de alta velocidad están preparados para transportar una señal HD de 1080p o superior.
- Formato de audio HDMI admitido:
Dolby Digital (32 KHz, 44.1 KHz, 48 KHz),
PCM (32 KHz, 44.1 KHz, 48 KHz, 96 KHz, 192 KHz),
DTS admitido. (44.1 KHz, 48KHz - Sólo LW76**, LY76**, LY96**),
DTS no admitido. (Sólo LW75**, LY75**)

Conexión MHL

(Sólo LW76**, LY76**, LY96**)

El enlace de alta definición móvil o MHL (del inglés "Mobile High-definition Link") es una interfaz que se utiliza para transmitir señales audiovisuales digitales de teléfonos móviles a equipos de televisión.

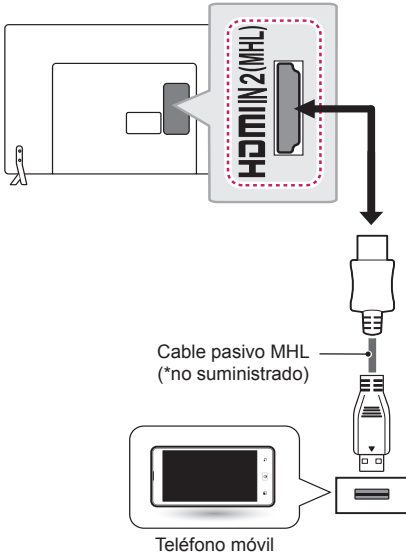

NOTA

- Conecte el teléfono móvil al puerto **HDMI IN 2 (MHL)** o **HDMI IN 3 (MHL)** para ver la pantalla del teléfono en la TV.
- Se necesita un cable pasivo MHL para conectar el televisor y el teléfono móvil.
- Esta función solo está disponible en teléfonos compatibles con MHL.
- Algunas aplicaciones se pueden utilizar a través del mando a distancia.
- Extraiga el cable pasivo MHL de la TV cuando:
 - » la función MHL esté deshabilitada
 - » su dispositivo móvil esté completamente cargado y en modo de espera

Configuración de la salida del altavoz

Conecte el altavoz externo a la toma de **SPEAKER OUT**(salida del altavoz) de la TV.

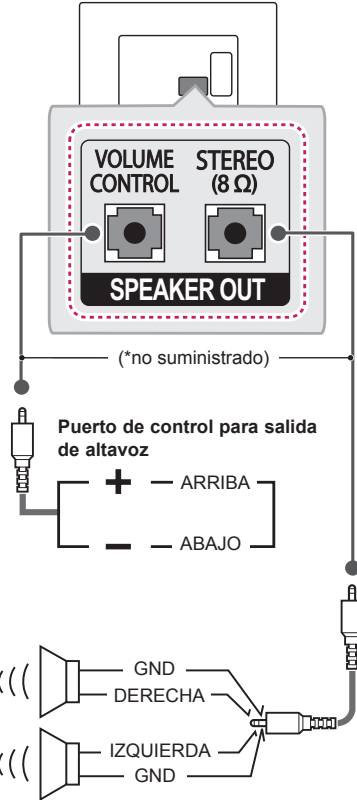

Método de puerto de control de volumen

* Cable espec.

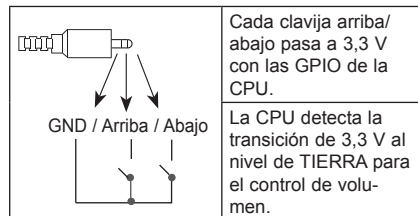

Configuración de red

Conexión de red con cables

Esta TV puede conectarse a un servidor Pro:Centric a través del puerto **LAN**. Tras realizar la conexión física, la TV debe configurarse para la comunicación en red.

Conecte el puerto LAN del módem o el router del servidor Pro:Centric al puerto **LAN** de la TV.



PRECAUCIÓN

- No conecte un cable de teléfono modular al puerto **LAN**.
- Puesto que hay varios métodos de conexión, siga las especificaciones de su operador de telecomunicaciones o proveedor de servicios de Internet.

(Sólo 22/28LW75**)

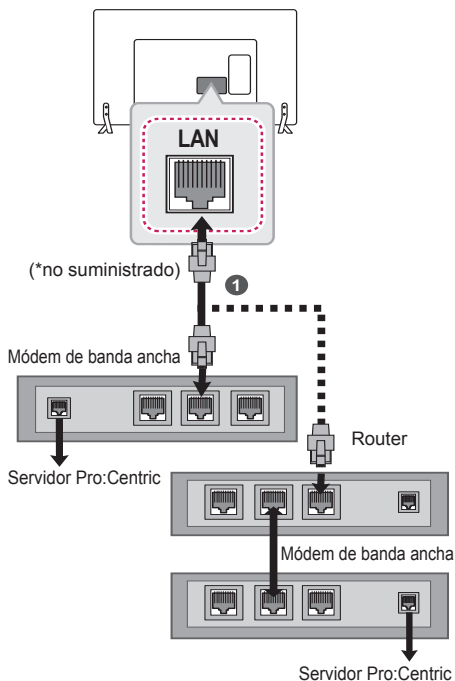

- | | |
|----------|---------------------------------------------------------------------|
| 1 | Conecte el puerto LAN del módem o el router al puerto LAN de la TV. |
|----------|---------------------------------------------------------------------|

(Sólo 32/39/42/47LW75**, LW76**, LY75**, LY76**, LY96**)

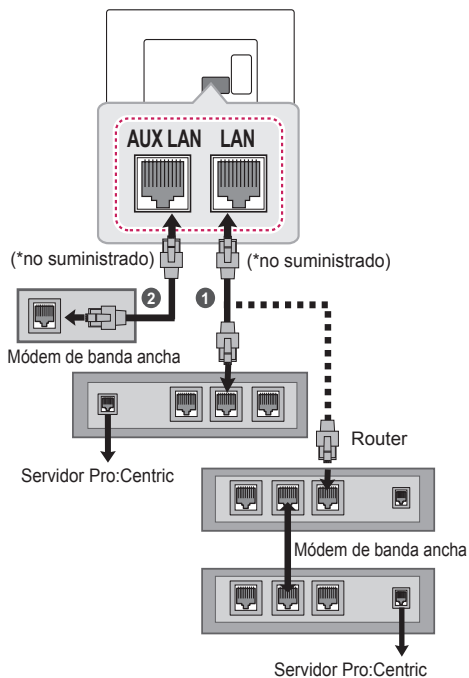

- | | |
|----------|---------------------------------------------------------------------|
| 1 | Conecte el puerto LAN del módem o el router al puerto LAN de la TV. |
| 2 | Conecte el puerto LAN del ordenador al puerto AUX LAN de la TV. |

Conexión de audio

Puede emplear un sistema de audio externo opcional en vez de los altavoces integrados.

Conexión óptica de audio digital

Transmite una señal de audio digital de la TV a un dispositivo externo. Use el cable de audio óptico para conectar el dispositivo externo a la TV, tal y como se muestra en la siguiente ilustración.

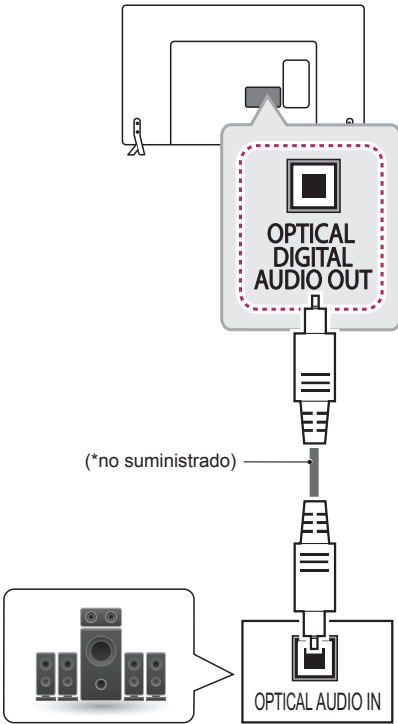

Sistema de audio digital

! NOTA

- No mire directamente el puerto de salida óptica. El haz de luz del láser puede dañar la vista.
- El audio con función ACP (protección de copia de audio) puede bloquear la salida de audio digital.

Conexión a un módulo CI

Puede visualizar los servicios de abono (de pago) en el modo de DTV. Esta función no está disponible en todos los países.

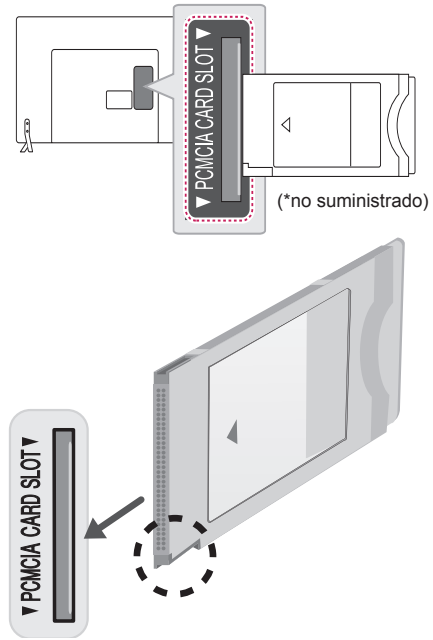

! NOTA

- Compruebe si el módulo CI se ha insertado en la ranura para tarjeta PCMCIA en la dirección correcta. Si el módulo no se ha insertado correctamente, podría causar daños en la TV y en la ranura para tarjeta PCMCIA.

Conexión de auriculares

Transmite la señal de auriculares de la TV a un dispositivo externo. Use el cable de los auriculares para conectar el dispositivo externo a la TV, tal y como se muestra en la siguiente ilustración.

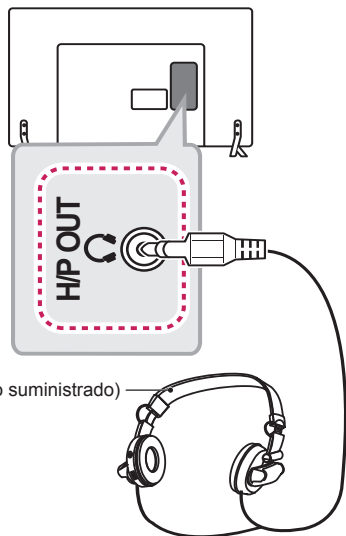

! NOTA

- Al conectar los auriculares se desactivarán las opciones del menú AUDIO.
- Al cambiar a **MODOS AV** con unos auriculares conectados, el cambio se aplica al vídeo, pero no al audio.
- La salida óptica de audio digital no estará disponible al conectar unos auriculares.
- Impedancia de los auriculares: 16 Ω
- Salida de audio máxima de los auriculares :
 - » de 9 a 15 mW (Sólo LW75**, LY75**)
 - » de 0,627 a 1,334 mW (Sólo LW76**, LY76**, LY96**)
- Tamaño de la clavija de los auriculares : 0,35 cm

Conexión de un dispositivo USB

Conecte un dispositivo de almacenamiento USB, como una memoria flash USB, un disco duro externo o un lector de tarjetas de memoria USB a la TV y acceda al menú SmartShare para manejar diversos archivos multimedia.

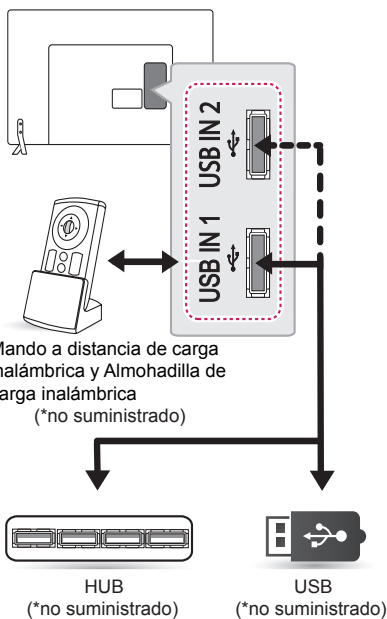

! NOTA

- Es posible que algunos concentradores USB no funcionen. Si no se detecta un dispositivo USB conectado mediante un concentrador USB, conéctelo directamente al puerto USB de la TV.
- Para cargar el mando a distancia de carga inalámbrica (WCR-800), utilice el puerto **USB IN 1**. (Sólo LW76**)

Conexión con euroconector

Transmite las señales de audio y vídeo de un dispositivo externo a la TV. Use el cable euroconector para conectar el dispositivo externo a la TV, tal y como se muestra en la siguiente ilustración.

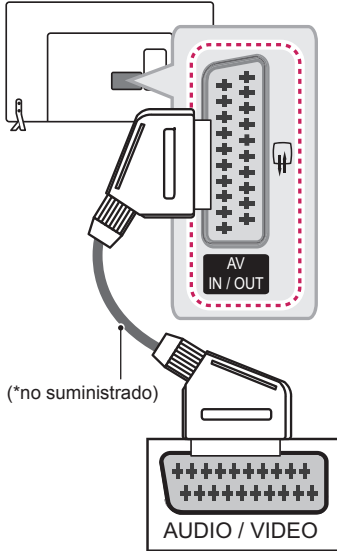

Tipo de salida	AV (Salida de TV ¹)
Modo de entrada	
TV digital	TV digital
TV analógica, AV	TV analógica
HDMI	

1 Salida de TV : Salida de señales de TV analógica o digital.



NOTA

- Todo cable euroconector que se emplee deberá estar blindado.
- Cuando visualice la TV digital en modo de imagen 3D, sólo podrá utilizar el euroconector para las señales de salida 2D. (Sólo para los modelos 3D)

MANDO A DISTANCIA

Las descripciones que aparecen en este manual se basan en los botones del mando a distancia. Lea este manual con detenimiento y utilice la TV correctamente. Para cambiar las pilas, abra la tapa del compartimento, sustitúyalas (AAA de 1,5 V) haciendo coincidir los polos \oplus y \ominus con las indicaciones de la etiqueta del interior del compartimento, y vuelva a colocar la tapa. Para quitar las pilas, realice el proceso de instalación en orden inverso.

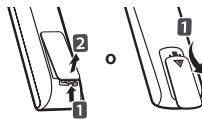

PRECAUCIÓN

- No mezcle pilas antiguas y nuevas, ya que esto podría dañar el mando a distancia.

Asegúrese de apuntar con el mando a distancia hacia el sensor correspondiente de la TV.

(Sólo 22/28/32/42LW75**, LY75***)

	<p>⏻ (ENCENDIDO/APAGADO) Permite encender y apagar la TV.</p> <p>⚡ ENERGY SAVING Permite ajustar la luminosidad de la pantalla para reducir el consumo de energía.</p> <p>AV MODE Permite seleccionar un modo AV. (En función del modelo)</p> <p>INPUT Permite cambiar la fuente de entrada.</p> <p>TV/RAD Permite seleccionar un programa de radio, TV o DTV.</p>
	<p>Botones numéricos Permite introducir números.</p> <p>LIST Permite el acceso a la lista de programas almacenados.</p> <p>Q.VIEW Permite volver al programa visto anteriormente.</p>
	<p>+ / - Permiten ajustar el nivel de volumen.</p> <p>FAV Permite acceder a la lista de canales favoritos.</p> <p>RATIO Permite cambiar la fuente de entrada.</p> <p>MUTE Permite silenciar el sonido completamente.</p>
	<p>^ P v Permite desplazarse por los programas o canales almacenados.</p> <p>← PAGE → Permite ir a la pantalla anterior o siguiente.</p>
	<p>GUIDE Muestra la guía de programación.</p> <p>PORTAL Permite activar y desactivar el menú interactivo de hotel.</p> <p>INFO Permite visualizar la información del programa actual y la pantalla.</p>
	<p>Botones de navegación (arriba/abajo/izquierda/derecha) Permiten desplazarse por los menús y las opciones.</p> <p>OK Permite seleccionar menús u opciones y confirmar las entradas.</p> <p>SETTINGS Permite el acceso a los menús principales.</p> <p>↶ (VOLVER) Permite volver al nivel anterior.</p> <p>EXIT Permite salir de todas las pantallas y volver al modo de visualización de TV.</p>
	<p>Botones de colores Permiten acceder a funciones especiales de algunos menús.</p> <p>(): Rojo, (): Verde, (): Amarillo, (): Azul</p>
	<p>Botones del teletexto Estos botones se usan para el teletexto.</p> <p>SUBTITLE Recupera la opción de subtítulos preferida en modo digital.</p>
	<p>Botones de control (, , , ,) Permiten controlar los contenidos Premium, los menús de SmartShare, o bien los dispositivos SIMPLINK compatibles (USB, SIMPLINK).</p>
	<p>SIMPLINK Accede a los dispositivos AV conectados con el cable HDMI a través de HDMI-CEC.</p> <p>Q.MENU Permite el acceso a los menús rápidos.</p>
	<p>AD Pulsando el botón AD, se activará la función de descripción de audio.</p> <p>ALARM Permite ajustar la función de alarma. (En función del modelo)</p>

(Sólo 39/47LW75**)

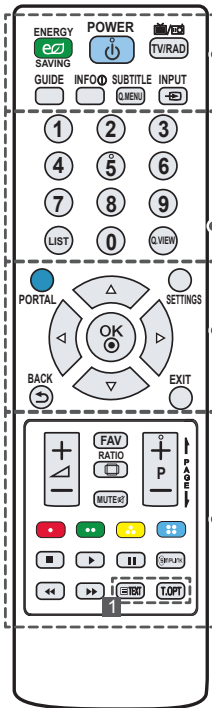

ENERGY SAVING Permite ajustar la luminosidad de la pantalla para reducir el consumo de energía.

(ENCENDIDO/APAGADO) Permite encender y apagar la TV.

TV/RAD Permite seleccionar un programa de radio, TV o DTV.

GUIDE Muestra la guía de programación.

INFO Permite visualizar la información del programa actual y la pantalla.

SUBTITLE Recupera la opción de subtítulos preferida en modo digital.

Q.MENU Permite el acceso a los menús rápidos.

INPUT Permite cambiar la fuente de entrada.

Botones numéricos Permite introducir números.

LIST Permite el acceso a la lista de programas almacenados.

Q.VIEW Permite volver al programa visto anteriormente.

PORTAL Permite activar y desactivar el menú interactivo de hotel.

SETTINGS Permite el acceso a los menús principales.

Botones de navegación (arriba/abajo/izquierda/derecha) Permiten desplazarse por los menús y las opciones.

OK Permite seleccionar menús u opciones y confirmar las entradas.

BACK Permite volver al nivel anterior.

EXIT Permite salir de todas las pantallas y volver al modo de visualización de TV.

+ / - Permiten ajustar el nivel de volumen.

FAV Permite acceder a la lista de canales favoritos.

RATIO Permite cambiar la fuente de entrada.

MUTE Permite silenciar el sonido completamente.

+ P - Permite desplazarse por los programas o canales almacenados.

PAGE Permite ir a la pantalla anterior o siguiente.

Botones de colores Permiten acceder a funciones especiales de algunos menús.

(**●**): Rojo, (**●●**): Verde, (**●●●**): Amarillo, (**●●●●**): Azul)

Botones de control Permiten controlar los contenidos Premium, los menús de SmartShare, o bien los dispositivos SIMPLINK compatibles (USB, SIMPLINK).

SIMPLINK Accede a los dispositivos AV conectados con el cable HDMI a través de HDMI-CEC.

Botones del teletexto Estos botones se usan para el teletexto.

(Sólo LY76**, LY96**)

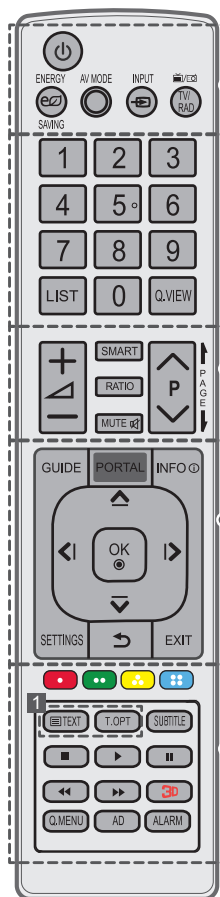

- ⏻ (ENCENDIDO/APAGADO)** Permite encender y apagar la TV.
 - ⚡ ENERGY SAVING** Permite ajustar la luminosidad de la pantalla para reducir el consumo de energía.
 - AV MODE** Permite seleccionar un modo AV. (En función del modelo)
 - INPUT** Permite cambiar la fuente de entrada.
 - TV/RAD** Permite seleccionar un programa de radio, TV o DTV.
- Botones numéricos** Permite introducir números.
- LIST** Permite el acceso a la lista de programas almacenados.
 - Q.VIEW** Permite volver al programa visto anteriormente.
- + / -** Permiten ajustar el nivel de volumen.
 - SMART** Permite acceder a los menús de Home.
 - RATIO** Permite cambiar la fuente de entrada.
 - MUTE** Permite silenciar el sonido completamente.
 - ^ P v** Permite desplazarse por los programas o canales almacenados.
 - ← PAGE →** Permite ir a la pantalla anterior o siguiente.
- GUIDE** Muestra la guía de programación.
- PORTAL** Permite activar y desactivar el menú interactivo de hotel.
 - INFO** Permite visualizar la información del programa actual y la pantalla.
- Botones de navegación (arriba/abajo/izquierda/derecha)** Permiten desplazarse por los menús y las opciones.
- OK** Permite seleccionar menú u opciones y confirmar las entradas.
 - SETTINGS** Permite el acceso a los menús principales.
 - ↶ (VOLVER)** Permite volver al nivel anterior.
 - EXIT** Permite salir de todas las pantallas y volver al modo de visualización de TV.
- Botones de colores** Permiten acceder a funciones especiales de algunos menús.
: Rojo, : Verde, : Amarillo, : Azul
- 1 Botones del teletexto** Estos botones se usan para el teletexto.
 - SUBTITLE** Recupera la opción de subtítulos preferida en modo digital.
- Botones de control** , , , , Permiten controlar los contenidos Premium, los menús de SmartShare, o bien los dispositivos SIMPLINK compatibles (USB, SIMPLINK).
- 3D** Usado para ver vídeos 3D. (En función del modelo)
 - Q.MENU** Permite el acceso a los menús rápidos.
 - AD** Pulsando el botón AD, se activará la función de descripción de audio.
 - ALARM** Permite ajustar la función de alarma. (En función del modelo)

MANTENIMIENTO

Limpieza de la TV

Limpie la TV con regularidad para mantener el mejor rendimiento y prolongar la vida del producto.



PRECAUCIÓN

- En primer lugar, apague el aparato y desconecte el cable de alimentación y el resto de cables.
- Si no va a usar la TV durante un periodo prolongado, desconecte el cable de alimentación de la toma de pared para evitar posibles daños por rayos o subidas de corriente.

Pantalla, marco, carcasa y soporte

- Para eliminar el polvo o la suciedad leve, use un paño suave, seco y limpio para limpiar la superficie.
- Para eliminar la suciedad más incrustada, emplee un paño suave humedecido con agua limpia o un detergente suave diluido. A continuación, seque de inmediato el aparato con un paño seco.



PRECAUCIÓN

- Procure en todo momento no tocar la pantalla, ya que podría dañarla.
- No empuje, frote ni golpee la superficie con la uña ni con objetos puntiagudos, ya que esto podría producir arañazos y distorsionar la imagen.
- No emplee productos químicos, ya que puede dañar el producto.
- No pulverice líquido sobre la superficie. Si penetra agua en la TV, puede producirse un incendio, una descarga eléctrica o un funcionamiento incorrecto.

El cable de alimentación

Elimine con frecuencia el polvo y la suciedad acumulados en el cable de alimentación.

SOLUCIÓN DE PROBLEMAS

La versión de software puede actualizarse para mejorar el rendimiento. El cliente debe estar seguro de que su equipo es compatible con el software LGE. Si fuera necesario, póngase en contacto con LGE y cargue la versión de software revisada tal y como le hayan indicado.

Problema	Solución
No se puede controlar la TV con el mando a distancia.	<ul style="list-style-type: none"> • Compruebe el sensor para el mando a distancia del producto e inténtelo de nuevo. • Compruebe si hay algún obstáculo entre el producto y el sensor para el mando a distancia. • Compruebe si las pilas aún funcionan y si están bien colocadas (+ a + y - a -).
No se muestra ninguna imagen ni se produce ningún sonido.	<ul style="list-style-type: none"> • Compruebe si el producto está encendido. • Compruebe si el cable de alimentación está conectado a una toma de pared. • Compruebe si hay algún problema con la toma de pared. Para ello, conecte otros productos.
La TV se apaga repentinamente.	<ul style="list-style-type: none"> • Compruebe los ajustes de control de alimentación. Puede que se haya cortado el suministro eléctrico. • Compruebe si la función de Espera Automática(En función del modelo)/ Apagado auto./Temporizador Apagado está activada en la opción de configuración de HORA o Temporizadores.
Al conectar al PC (HDMI), aparecerá el mensaje "No signal" (Sin señal) o "Invalid Format" (Formato no válido).	<ul style="list-style-type: none"> • Encienda y apague la TV con el mando a distancia. • Vuelva a conectar el cable HDMI. • Reinicie el PC con la TV encendida.

ESPECIFICACIONES

Las especificaciones del producto pueden cambiar sin previo aviso debido a una actualización de las funciones del producto.

MODELOS		22LW75**	28LW75**	
		22LW750H-ZA	28LW750H-ZA	
Dimensiones (ancho x alto x profundo)	Soporte incluido (mm)	506 x 354 x 140,6	-	
	Soporte no incluido (kg)	506 x 311,7 x 55,8	638 x 389 x 56,8	
Peso	Soporte incluido (kg)	3,2	-	
	Soporte no incluido (kg)	3,0	4,3	
Consumo de energía		42 W	55 W	
Requisitos de alimentación		19 V --- 2,0 A	19 V --- 2,7 A	
Adaptador de CC		Del fabricante : Lien Chang Modelo : LCAP35 Del fabricante : APD Modelo : DA-48F19	Del fabricante : Lien Chang Modelo : LCAP39 Del fabricante : APD Modelo : DA-65G19	
		Entrada: AC 100-240 V~ 50/60 Hz Salida: 19 V --- 2,53 A	Entrada: AC 100-240 V~ 50/60 Hz Salida: 19 V --- 3,42 A	
MODELOS		32LW75**	39LW75**	42LW75**
		32LW750H-ZA	39LW750H-ZB	42LW750H-ZA
Dimensiones (ancho x alto x profundo)	Soporte incluido (mm)	-	-	-
	Soporte no incluido (kg)	732 x 437 x 55,5	885 x 524 x 55,5	961 x 567 x 55,5
Peso	Soporte incluido (kg)	-	-	-
	Soporte no incluido (kg)	6,0	8	9,2
Requisitos de alimentación		AC 100-240 V~ 50 / 60 Hz		
Consumo de energía		75 W	100 W	110 W
MODELOS		47LW75**	32LW76**	42LW76**
		47LW750H-ZB	32LW760H-ZA	42LW760H-ZA
Dimensiones (ancho x alto x profundo)	Soporte incluido (mm)	-	-	-
	Soporte no incluido (kg)	1073 x 629 x 55,8	732 x 437 x 55,5	961 x 567 x 55,5
Peso	Soporte incluido (kg)	-	-	-
	Soporte no incluido (kg)	12,3	6,0	9,2
Requisitos de alimentación		AC 100-240 V~ 50 / 60 Hz		
Consumo de energía		120 W	75 W	110 W

MODELOS		32LY750*	39LY750*	42LY750*
		32LY750H-ZA	39LY750H-ZA	42LY750H-ZA
Dimensiones (ancho x alto x profundo)	Soporte incluido (mm)	732 x 481 x 207	885 x 567 x 218	961 x 612 x 218
	Soporte no incluido (kg)	732 x 437 x 55,5	885 x 524 x 55,5	961 x 567 x 55,5
Peso	Soporte incluido (kg)	6,2	8,3	9,5
	Soporte no incluido (kg)	6,0	8	9,2
Requisitos de alimentación		AC 100-240 V~ 50 / 60 Hz		
Consumo de energía		75 W	100 W	110 W
MODELOS		47LY750*	55LY750*	32LY751*
		47LY750H-ZA	55LY750H-ZA	32LY751H-ZA
Dimensiones (ancho x alto x profundo)	Soporte incluido (mm)	1073 x 676 x 247	1243 x 772 x 247	732 x 482 x 282
	Soporte no incluido (kg)	1073 x 629 x 55,8	1243 x 725 x 56,8	732 x 437 x 55,5
Peso	Soporte incluido (kg)	12,7	17,7	8,9
	Soporte no incluido (kg)	12,3	17,3	6,0
Requisitos de alimentación		AC 100-240 V~ 50 / 60 Hz		
Consumo de energía		120 W	140 W	75 W
MODELOS		39LY751*	42LY751*	47LY751*
		39LY751H-ZA	42LY751H-ZA	47LY751H-ZA
Dimensiones (ancho x alto x profundo)	Soporte incluido (mm)	885 x 572 x 282	961 x 617 x 325	1073 x 680 x 325
	Soporte no incluido (kg)	885 x 524 x 55,5	961 x 567 x 55,5	1073 x 629 x 55,8
Peso	Soporte incluido (kg)	10,9	12,6	15,7
	Soporte no incluido (kg)	8	9,2	12,3
Requisitos de alimentación		AC 100-240 V~ 50 / 60 Hz		
Consumo de energía		100 W	110 W	120 W
MODELOS		55LY751*	32LY760*	39LY760*
		55LY751H-ZA	32LY760H-ZA	39LY760H-ZA
Dimensiones (ancho x alto x profundo)	Soporte incluido (mm)	1243 x 771 x 325	732 x 481 x 207	885 x 567 x 218
	Soporte no incluido (kg)	1243 x 725 x 56,8	732 x 437 x 55,5	885 x 524 x 55,5
Peso	Soporte incluido (kg)	20,7	6,2	8,3
	Soporte no incluido (kg)	17,3	6,0	8
Requisitos de alimentación		AC 100-240 V~ 50 / 60 Hz		
Consumo de energía		140 W	75 W	100 W

MODELOS		42LY760*	47LY760*	55LY760*
		42LY760H-ZA	47LY760H-ZA	55LY760H-ZA
Dimensiones (ancho x alto x profundo)	Soporte incluido (mm)	961 x 612 x 218	1073 x 676 x 247	1243 x 772 x 247
	Soporte no incluido (kg)	961 x 567 x 55,5	1073 x 629 x 55,8	1243 x 725 x 56,8
Peso	Soporte incluido (kg)	9,5	12,7	17,7
	Soporte no incluido (kg)	9,2	12,3	17,3
Requisitos de alimentación		AC 100-240 V~ 50 / 60 Hz		
Consumo de energía		110 W	120 W	140 W
MODELOS		32LY761*	39LY761*	42LY761*
		32LY761H-ZA	39LY761H-ZA	42LY761H-ZA
Dimensiones (ancho x alto x profundo)	Soporte incluido (mm)	732 x 482 x 282	885 x 572 x 282	961 x 617 x 325
	Soporte no incluido (kg)	732 x 437 x 55,5	885 x 524 x 55,5	961 x 567 x 55,5
Peso	Soporte incluido (kg)	8,9	10,9	12,6
	Soporte no incluido (kg)	6,0	8	9,2
Requisitos de alimentación		AC 100-240 V~ 50 / 60 Hz		
Consumo de energía		75 W	100 W	110 W
MODELOS		47LY761*	55LY761*	42LY96**
		47LY761H-ZA	55LY761H-ZA	42LY960H-ZA 42LY960H-ZB
Dimensiones (ancho x alto x profundo)	Soporte incluido (mm)	1073 x 680 x 325	1243 x 771 x 325	949 x 611 x 218
	Soporte no incluido (kg)	1073 x 629 x 55,8	1243 x 725 x 56,8	949 x 560 x 55,1
Peso	Soporte incluido (kg)	15,7	20,7	10,3
	Soporte no incluido (kg)	12,3	17,3	10
Requisitos de alimentación		AC 100-240 V~ 50 / 60 Hz		
Consumo de energía		120 W	140 W	95 W
MODELOS		47LY96**	55LY96**	60LY96**
		47LY960H-ZA 47LY960H-ZB	55LY960H-ZA 55LY960H-ZB	60LY960H-ZA 60LY960H-ZB
Dimensiones (ancho x alto x profundo)	Soporte incluido (mm)	1061 x 677 x 247	1231 x 772 x 247	1338,4 x 837 x 273,5
	Soporte no incluido (kg)	1061 x 623 x 55,1	1231 x 718 x 55,1	1338,4 x 778,8 x 58,1
Peso	Soporte incluido (kg)	13,2	18,9	21,8
	Soporte no incluido (kg)	12,8	18,5	21,3
Requisitos de alimentación		AC 100-240 V~ 50 / 60 Hz		
Consumo de energía		100 W	130 W	140 W

Tamaño del módulo CI (ancho x alto x profundo)		100,0 mm x 55,0 mm x 5,0 mm
Condiciones del entorno	Temperatura de funcionamiento	De 0 °C a 40 °C
	Humedad de funcionamiento	Menos del 80 %
	Temperatura de almacenamiento	De -20 °C a 60 °C
	Humedad de almacenamiento	Menos del 85 %

	TV digital satélite ¹	TV digital	TV analógica
Sistema de televisión	DVB-T/T2 DVB-C DVB-S/S2	DVB-T DVB-C	PAL/SECAM B/G/D/K, PAL I/I', SECAM L/L'
Cobertura de programas	VHF, UHF C-Band, Ku-Band	VHF, UHF	VHF: E2 ~ E12, UHF: E21 ~ E69, CATV: S1 ~ S20, HYPER: S21 ~ S47
Número máximo de programas almacenables	DVB-S/S2 : 6.000 DVB-T/T2/C & TV analógica : 1.500		
Impedancia de antena externa	75 Ω		

¹ Modelos que soportan satélite y DVB-T2.

(Sólo LW75**, LY75**)

Especificación del módulo de LAN inalámbrico (TWFM-B006D)	
Estándar	IEEE802.11a/b/g/n
Rango de frecuencias	De 2.400 a 2.483,5 MHz De 5.150 a 5.250 MHz De 5.725 a 5.850 MHz (Fuera de la UE)
Potencia de salida (máx.)	802.11a: 11 dBm 802.11b: 14 dBm 802.11g: 10,5 dBm 802.11n - 2,4 GHz: 11 dBm 802.11n - 5 GHz: 12,5 dBm
<ul style="list-style-type: none"> • Puesto que el canal de banda utilizado en distintos países puede ser diferente, el usuario no puede cambiar ni ajustar la frecuencia de funcionamiento. Este producto está configurado para la tabla de frecuencias de la región. • Este dispositivo se debe instalar y utilizar con una distancia mínima de 20 cm entre el dispositivo y el cuerpo. Y esta frase es para la declaración general de consideración del entorno de usuario. 	
	

(Sólo LW76**, LY76**, LY96**)

Especificaciones del Módulo Wireless (LGSBW41)			
LAN inalámbrico		Bluetooth	
Estándar	IEEE 802.11a/b/g/n	Estándar	Versión 3.0 de Bluetooth
Rango de frecuencias	De 2.400 a 2.483,5 MHz De 5.150 a 5.250 MHz De 5.725 a 5.850 MHz (Fuera de la UE)	Rango de frecuencias	De 2.400 a 2.483,5 MHz
Potencia de salida (máx.)	802.11a: 13 dBm 802.11b: 15 dBm 802.11g: 14 dBm 802.11n - 2,4 GHz: 16 dBm 802.11n - 5 GHz: 16 dBm	Potencia de salida (máx.)	10 dBm o inferior
<ul style="list-style-type: none"> • Puesto que el canal de banda utilizado en distintos países puede ser diferente, el usuario no puede cambiar ni ajustar la frecuencia de funcionamiento. Este producto está configurado para la tabla de frecuencias de la región. • Este dispositivo se debe instalar y utilizar con una distancia mínima de 20 cm entre el dispositivo y el cuerpo. Y esta frase es para la declaración general de consideración del entorno de usuario. 			
			

Modos admitidos HDMI-DTV

Resolución	Frecuencia horizontal (kHz)	Frecuencia vertical (Hz)
720 x 480	31,469 31,5	59,94 60
720 x 576	31,25 15,625	50 50
1280 x 720	37,500 44,96 45	50 59,94 60
1920 x 1080	33,72 33,75 28,125 26,97 27 28,125 33,716 33,75 56,250 67,43 67,5	59,94 60 50,00 23,97 24 25 29,976 30,00 50 59,94 60

Modos admitidos HDMI-PC

- Audio de la PC no es compatible.

Resolución	Frecuencia horizontal (kHz)	Frecuencia vertical (Hz)
640 x 350	31,468	70,09
720 x 400	31,469	70,08
640 x 480	31,469	59,94
800 x 600	37,879	60,31
1024 x 768	48,363	60,00
1152 x 864	54,348	60,053
1280 x 1024	63,981	60,020
1360 x 768	47,712	60,015
1920 x 1080	67,5	60,00

Modo 3D admitido (Sólo para los modelos 3D)

- El vídeo, que se recibe como contenido multimedia, cambia a la pantalla 3D automáticamente. El método de emisión digital 3D puede variar en función del entorno de la señal. Si el vídeo no cambia automáticamente a 3D, modifique los ajustes de forma manual para ver imágenes 3D. En modelos compatibles con Miracast / Intel® WiDi, puede ajustar el modo 3D.

Modo 3D compatible de forma automática				
Entrada	Señal	Frecuencia horizontal (kHz)	Frecuencia vertical (Hz)	Formatos de vídeo en 3D admitidos
HDMI	480p	31,469 / 31,5	59,94 / 60	Arriba y abajo, Lado a lado (medio), Lado a lado (completa)
		62,938 / 63		De un solo cuadro, Alternancia de línea
	576p	31,25	50	Arriba y abajo, Lado a lado (medio), Lado a lado (completa)
		62,5		De un solo cuadro, Alternancia de línea
	720p	37,50	50	Arriba y abajo, Lado a lado (medio), Lado a lado (completa)
		44,96 / 45	59,94 / 60	
		75	50	De un solo cuadro, Alternancia de línea
	89,91 / 90	59,94 / 60		
	1080i	28,125	50	Arriba y abajo, Lado a lado (medio), Lado a lado (completa)
		33,72 / 33,75	59,94 / 60	
		56,25	50	De un solo cuadro, Alternancia de campo
		67,432 / 67,5	59,94 / 60	
	1080p	26,97 / 27	23,97 / 24	Arriba y abajo, Lado a lado (medio), Lado a lado (completa)
		28,125	25	
		33,716 / 33,75	29,976 / 30	
		43,94 / 54	23,97 / 24	De un solo cuadro, Alternancia de línea
		56,25	25	
		67,432 / 67,5	29,976 / 30	
		56,25	50	Arriba y abajo, Lado a lado (medio)
	67,432 / 67,5	59,94 / 60		
	Señal			Formatos de vídeo en 3D admitidos
DTV	Compatible con cuadros			Lado a lado (medio), Arriba y abajo

Modo 3D compatible de forma manual				
Entrada	Señal			Formatos de vídeo en 3D admitidos
	Resolución	Frecuencia horizontal (kHz)	Frecuencia vertical (Hz)	
DTV	HD / SD	-	-	2D a 3D, Lado a lado (medio), Arriba y abajo
ATV (CVBS/ SCART)	SD	-	-	
HDMI-PC	1024 x 768p	48,36	60	
	1360 x 768p	47,71		
	1920 x 1080p	67,5		2D a 3D, Lado a lado (medio), Arriba y abajo, Tablero, Fotograma secuencial, Fila entrelazada, Columna entrelazada
	Otros	-	-	2D a 3D, Lado a lado (medio), Arriba y abajo
HDMI-DTV	480P	31,5	60	2D a 3D, Lado a lado (medio), Arriba y abajo, Tablero, Fotograma secuencial, Fila entrelazada, Columna entrelazada
	576P	31,25	50	
	720p	37,5	50	
		45	60	
	1080i	28,125	50	2D a 3D, Lado a lado (medio), Arriba y abajo
		33,75	60	
	1080p	27	24	2D a 3D, Lado a lado (medio), Arriba y abajo, Tablero, Fila entrelazada, Columna entrelazada
		28,12	25	
		33,75	30	
		56,25	50	2D a 3D, Lado a lado (medio), Arriba y abajo, Tablero, Fotograma secuencial, Fila entrelazada, Columna entrelazada
67,5	60			
USB (Película)	Menos de 704 x 480	-	-	2D a 3D
	Más de 704 x 480 entrelazada menos de 1080p	-	-	2D a 3D, Lado a lado (medio), Arriba y abajo
	Más de 704 x 480 progresiva menos de 1080p	-	50 / 60	2D a 3D, Lado a lado (medio), Arriba y abajo, Tablero, Fila entrelazada, Columna entrelazada, Fotograma secuencial
	Más de 704 x 480 progresiva menos de 1080p	-	Otros	2D a 3D, Lado a lado (medio), Arriba y abajo, Tablero, Fila entrelazada, Columna entrelazada

Modo 3D compatible de forma manual				
Entrada	Señal			Formatos de vídeo en 3D admitidos
	Resolución	Frecuencia horizontal (kHz)	Frecuencia vertical (Hz)	
USB (Foto)	Menos de 320 x 240	-	-	2D a 3D
	Más de 320 x 240	-	-	2D a 3D, Lado a lado (medio), Arriba y abajo
Miracast/ Intel® WiDi	1024 x 768p	-	30 / 60	2D a 3D, Lado a lado (medio), Arriba y abajo
	1280 x 768p	-	30 / 60	
	1920 x 1080p	-	30 / 60	
	Otros	-	-	2D a 3D

Formato de imagen

- Sólo para los modelos 2D (Sólo LW76**, LY76**, LY96**)

Formato de archivo	Formato	Resolución
.jpeg, .jpg, .jpe	JPEG	Mínimo: 64 x 64 Máximo: 15.360 (An.) x 8.640 (Al.) Tipo progresivo: 1.920 (An.) x 1.440 (Al.)
.png	PNG	Mínimo: 64 x 64 Máximo: 1.920 (An.) x 1.080 (Al.)
.bmp	BMP	Mínimo: 64 x 64 Máximo: 1.920 (An.) x 1.080 (Al.)

- Sólo para los modelos 3D (Sólo LY96**)

Formato de archivo	Formato	Resolución
.jps	JPS	Mínimo: 64 x 64 Máximo: 15.360 (An.) x 8.640 (Al.)
.mpo	MPO	Tamaño 4:3: 3.648 x 2.736, 2.592 x 1.944, 2.048 x 1.536 Tamaño 3:2: 3.648 x 2.432

Códec de vídeo

(Sólo LW76**, LY76**, LY96**)

Extensión	Códec	
.asf .wmv	Vídeo	Perfil avanzado VC-1 (se excluye WMVA), perfiles simple y principal VC-1
	Audio	Estándar WMA (se excluye voz WMA v1/WMA), WMA 9 Professional
.divx .avi	Vídeo	DivX3.11, DivX4, DivX5, DivX6, XviD (excepto GMC de 3 puntos), H.264/AVC, movimiento JPEG, MPEG-4
	Audio	MPEG-1 capa I, II, MPEG-1 capa III (MP3), Dolby Digital, LPCM, ADPCM, DTS
.mp4 .m4v .mov	Vídeo	H.264/AVC, MPEG-4
	Audio	AAC, MPEG-1 capa III (MP3)
.3gp .3g2	Vídeo	H.264/AVC, MPEG-4
	Audio	AAC, AMR-NB, AMR-WB
.mkv	Vídeo	MPEG-2, MPEG-4, H.264/AVC, VP8
	Audio	Dolby Digital, PCM, DTS, MPEG-1 capa I, II, MPEG-1 capa III (MP3), AAC
.ts .trp .tp .mts	Vídeo	H.264/AVC, MPEG-2
	Audio	MPEG-1 capa I, II, MPEG-1 capa III (MP3), Dolby Digital, Dolby Digital Plus, AAC, PCM
.mpg .mpeg .dat	Vídeo	MPEG-1, MPEG-2
	Audio	MPEG-1 capa I, II, MPEG-1 capa III (MP3)
.vob	Vídeo	MPEG-1, MPEG-2
	Audio	Dolby Digital, MPEG-1 capa I, II, DVD-LPCM
.rm .rmvb	Vídeo	RV30, RV40
	Audio	Realaudio6(cook), AAC LC, HE-AAC
		<ul style="list-style-type: none"> • Esta función solo está disponible en algunos países.

Formato de audio









(Sólo LW76**, LY76**, LY96**)

Formato de archivo	Indicadores de la pantalla	Info
.mp3	Velocidad de bits	32 Kbps - 320 Kbps
	Frecuencia de muestreo	16 kHz - 48 kHz
	Soporte	MPEG1 y MPEG2
	Canales	mono, estéreo
.wav	Velocidad de bits	-
	Frecuencia de muestreo	~384 kHz
	Soporte	PCM
	Canales	mono, estéreo
.ogg	Velocidad de bits	64 Kbps - 500 Kbps
	Frecuencia de muestreo	8 kHz ~ 48 kHz
	Soporte	Vorbis
	Canales	mono, estéreo
.wma	Velocidad de bits	~1,5 Mbps
	Frecuencia de muestreo	8 kHz ~ 192 kHz
	Soporte	WMA
	Canales	hasta 8 canales

- El número de programas compatibles puede variar en función de la frecuencia de muestreo.

CÓDIGOS IR

- Esta función no está disponible en todos los modelos.

Código (hexadecimal)	Función	Nota	Código (hexadecimal)	Función	Nota
08	 (encendido/apagado)	Botón del mando a distancia (encendido/apagado)	44	OK	Botón del mando a distancia
95	ENERGY SAVING	Botón del mando a distancia	43	SETTINGS	Botón del mando a distancia
30	AV MODE	Botón del mando a distancia	28		Botón del mando a distancia
0B	INPUT	Botón del mando a distancia	5B	EXIT	Botón del mando a distancia
F0	TV/RAD	Botón del mando a distancia	72	ROJO	Botón del mando a distancia
10-19	Teclas de número 0-9	Botón del mando a distancia	71	VERDE	Botón del mando a distancia
53	LIST	Botón del mando a distancia	63	AMARILLO	Botón del mando a distancia
1A	Q.VIEW	Botón del mando a distancia	61	AZUL	Botón del mando a distancia
02	 +	Botón del mando a distancia	20	TEXT	Botón del mando a distancia
03	 -	Botón del mando a distancia	21	T.OPT (T.Option)	Botón del mando a distancia
1E	FAV	Botón del mando a distancia	39	SUBTITLE	Botón del mando a distancia
79	RATIO	Botón del mando a distancia	B1		Botón del mando a distancia
09	MUTE	Botón del mando a distancia	B0		Botón del mando a distancia
00	P ^ / PAGE ^	Botón del mando a distancia	BA		Botón del mando a distancia
01	P v / PAGE v	Botón del mando a distancia	8E		Botón del mando a distancia
AB	GUIDE	Botón del mando a distancia	8F		Botón del mando a distancia
0C	PORTAL	Botón del mando a distancia	7E	SIMPLINK	Botón del mando a distancia
AA	INFO	Botón del mando a distancia	45	Q.MENU	Botón del mando a distancia
40	^	Botón del mando a distancia	91	AD	Botón del mando a distancia
41	v	Botón del mando a distancia	E8	ALARM	Botón del mando a distancia
07	<	Botón del mando a distancia	7C	SMART	Botón del mando a distancia
06	>	Botón del mando a distancia	DC	3D	Botón del mando a distancia

CONFIGURACIÓN DEL DISPOSITIVO DE CONTROL EXTERNO

Configuración de RS-232C

Conecte la toma de entrada RS-232C (puerto en serie) al dispositivo de control externo (como un ordenador o un sistema de control A/V) y gestione las funciones del producto externamente.

Conecte el puerto serie del dispositivo de control a la toma RS-232C del panel posterior del producto.



NOTA

- No se proporcionan los cables de conexión RS-232C con el producto.

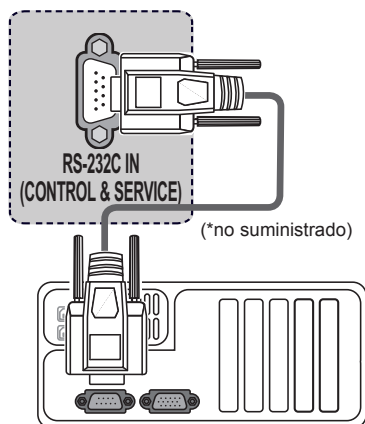

Tipo de conector: D-Sub de 9 patillas

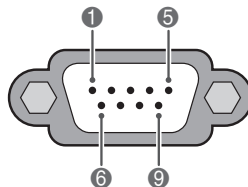

N.º	Pin nombre
1	3,5 V
2	RXD (Recepción de datos)
3	TXD (Transmisión de datos)
4	SALIDA IR de la TV
5	GND
6	Sin conexión
7	<ul style="list-style-type: none"> Sin conexión (Sólo 22/28LW75**, LW76**) Sin conexión (5 V disponible en algunos modelos - Sólo 32/39/42/47LW75**, LY75**, LY76**, LY96**)
8	Sin conexión
9	<ul style="list-style-type: none"> Sin conexión (Sólo 22/28LW75**, LW76**) Sin conexión (12 V disponible en algunos modelos - Sólo 32/39/42/47LW75**, LY75**, LY76**, LY96**)

Configuraciones de RS-232C

Configuraciones de 7 cables (cable estándar RS-232C)

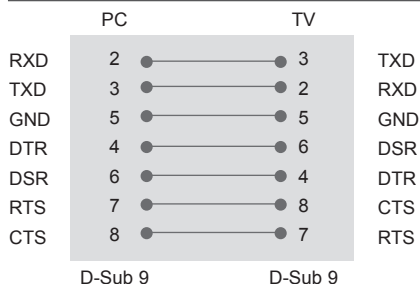

Configuraciones de 3 cables (no estándar)

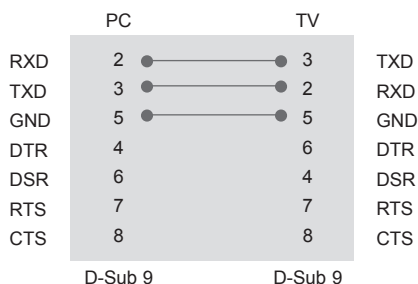

Set ID

*.Número de identificación del equipo.

“Asignación de datos reales”.

- 1 Pulse **SETTINGS** o **HOME** para acceder a los menús principales.
- 2 Pulse los botones de navegación para desplazarse hasta **OPCIÓN** y pulse **OK**.
- 3 Pulse los botones de navegación para desplazarse hasta **Set ID** y pulse **OK**.
- 4 Desplácese a la izquierda o a la derecha para seleccionar un número de identificación del equipo y seleccione **Cerrar**. El rango de ajuste es de 1 a 99.
- 5 Cuando haya finalizado, pulse **EXIT**.

Parámetros de comunicación

- Velocidad en baudios : 9600 bps (UART)
- Longitud de datos : 8 bits
- Paridad: ninguna
- Bits de parada : 1 bit
- Código de comunicación : código ASCII
- Utilice un cable trenzado (inverso).

Lista de referencia de comandos

(Dependiendo do modelo)

	COMAN- DO 1	COMAN- DO 2	Daas (hexadeci- mal)		COMAN- DO 1	COMAN- DO 2	Daas (hexadeci- mal)
01. Encen- dido/apagado	k	a	00 a 01	12. Modo de bloqueo del mando a distancia	k	m	00 a 01
02. Formato	k	c	(Consulte la página 53)	13. Balance	k	t	00 a 64
03. Silencio de pantalla	k	d	(Consulte la página 53)	14. Temp. de color	x	u	00 a 64
04. Silencio de volumen	k	e	00 a 01	15. Ahorro de energía	j	q	00 a 05
05. Control de volumen	k	f	00 a 64	16. Con- figuración automática	j	u	01
06. Contraste	k	g	00 a 64	17. Ecuali- zador	j	v	(Consulte la página 55)
07. Luminosi- dad	k	h	00 a 64	18. Comando de sintoniza- ción	m	a	(Consulte la página 55)
08. Color	k	i	00 a 64	19. Añadir/ saltar pro- grama	m	b	00 a 01
09. Matiz	k	j	00 a 64	20. Clave	m	c	(Consulte la página 56)
10. Definición	k	k	00 a 32	21. Control de luz de fondo	m	g	00 a 64
11. Selección OSD	k	l	00 a 01	22. Selección de entrada	x	b	(Consulte la página 56)



NOTA

- Durante las operaciones de USB como DivX o EMF, no se ejecutará ningún comando, excepto los de encendido/apagado (ka) y clave (mc), y se tratarán todos como NG.

Protocolo de transmisión/recepción

Transmisión

[Comando 1][Comando 2][][Set ID][][Datos][Cr]

[Comando 1] : Primer comando para controlar la TV (j, k, m o x).

[Comando 2] : Segundo comando para controlar la TV.

[Set ID] : Puede ajustar el identificador del equipo en el número de identificación del monitor que desee en el menú de opciones. El rango de ajuste es de 1 a 99. Si el identificador del equipo se define como "0", se controlarán todos los equipos conectados.

El identificador del equipo se expresa en formato decimal (de 1 a 99) en el menú y en formato hexadecimal (de 0x0 a 0x63) en el protocolo de transmisión/recepción.

[Datos] : Para transmitir datos de los comandos. Transmite datos "FF" para leer el estado del comando.

[Cr] : Retorno de carro.

Código ASCII "0x0D"

[] : Código ASCII "espacio (0x20)"

Confirmación correcta

[Comando 2][][Set ID][][OK][Datos][x]

* El equipo transmite una confirmación basada en este formato al recibir los datos normales. En ese momento, si los datos están en modo de lectura, indicará el estado actual de estos. Si están en modo de escritura, devolverá los datos del PC.

Confirmación de error

[Comando 2][][Set ID][][NG][Datos][x]

* El aparato transmite una confirmación basada en este formato al recibir datos anormales de funciones no viables o errores de comunicación.

Datos 00 : código no admitido

01. Encendido/apagado (comando: k a)

- ▶ Para controlar el encendido y apagado del equipo.

Transmisión[k][a][][Set ID][][Datos][Cr]

Datos 00 : apagado 01 : encendido

Confirmación [a][][Set ID][][OK/NG][Datos][x]

- ▶ Para mostrar el estado de encendido/apagado

Transmisión[k][a][][Set ID][][FF][Cr]

Confirmación [a][][Set ID][][OK/NG][Datos][x]

* De forma similar, si otras funciones transmiten datos «0xFF» basados en este formato, la respuesta de confirmación de datos presenta el estado de cada función.

* Conf. OK, Conf. error y otros mensajes en la pantalla cuando la TV esté encendida.

02. Formato (comando: k c)

(tamaño de imagen principal)

- ▶ Para ajustar el formato de la pantalla. (Formato de imagen principal) También puede ajustar el formato de la pantalla utilizando la función Formato en Q.MENU (MENÚ RÁPIDO) o en el menú IMAGEN.

Transmisión[k][c][][Set ID][][Datos][Cr]

Datos 01 : pantalla normal 07 : 14:9
(4:3) 09 : Sólo escaneo
02 : pantalla panorámica 0B : Ancho completo
(16:9) De 10 a 1F : Zoom cine
04 : Zoom de 1 a 16
06 : Original

Confirmación [c][][Set ID][][OK/NG][Datos][x]

* Con la entrada de PC es posible seleccionar el formato 16:9 o 4:3.

* En los modos DTV/HDMI (1080i 50 Hz/60 Hz, 720p 50 Hz/60 Hz, 1080p 24 Hz/30 Hz/50 Hz/60 Hz) y Componente (720p, 1080i, 1080p 50 Hz/60 Hz), solo está disponible la opción Solo escaneo.

* La opción Ancho completo solamente es compatible con los modos Digital, Analógico y AV.

03. Silencio de pantalla (Comando: k d)

- ▶ Para desactivar o activar el silencio de pantalla.

Transmisión[k][d][][Set ID][][Datos][Cr]

Datos 00 : Silencio de pantalla desactivado (imagen activada)

01 : Silencio de pantalla activado (imagen desactivada)

10 : Silencio de vídeo activado

Confirmación [d][][Set ID][][OK/NG][Datos][x]

* En caso de silenciar solamente el vídeo, la TV mostrará los menús en pantalla (OSD). Pero en el caso de silenciar la pantalla, la TV no mostrará las opciones en pantalla.

04. Silencio de volumen (Comando: k e)

- ▶ Para controlar la activación y desactivación del volumen.
También puede ajustarlas con el botón MUTE (SILENCIO) del mando a distancia.

Transmisión[k][e][][Set ID][][Datos][Cr]

Dato 00 : Silencio de volumen activado (volumen desactivado)

01 : Silencio de volumen desactivado (volumen activado)

Confirmación [e][][Set ID][][OK/NG][Datos][x]

05. Control de volumen (comando: k f)

- ▶ Para ajustar el volumen.
También puede ajustarlo con los botones de volumen del mando a distancia.

Transmisión[k][f][][Set ID][][Datos][Cr]

Datos Mín.: 00 a Máx.: 64

* Consulte la sección «Asignación de datos reales». Consulte la página 56.

Confirmación [f][][Set ID][][OK/NG][Datos][x]

06. Contraste (comando: k g)

- ▶ Para ajustar el contraste de la pantalla.
También puede ajustarlo en el menú IMAGEN.

Transmisión[k][g][][Set ID][][Datos][Cr]

Datos Mín.: 00 a Máx.: 64

* Consulte la sección «Asignación de datos reales». Consulte la página 56.

Confirmación [g][][Set ID][][OK/NG][Datos][x]

07. Luminosidad (comando: k h)

- ▶ Para ajustar la luminosidad de la pantalla. También puede ajustarla en el menú IMAGEN.

Transmisión[k][h][][Set ID][][Datos][Cr]

Datos Mín.: 00 a Máx.: 64

- * Consulte la sección «Asignación de datos reales». Consulte la página 56.

Confirmación [h][][Set ID][][OK/NG][Datos][x]

08. Color (comando: k i)

- ▶ Para ajustar el color de la pantalla. También puede ajustar el color en el menú IMAGEN.

Transmisión[k][i][][Set ID][][Datos][Cr]

Datos Mín.: 00 a Máx.: 64

- * Consulte la sección «Asignación de datos reales». Consulte la página 56.

Confirmación [i][][Set ID][][OK/NG][Datos][x]

09. Matiz (comando: k j)

- ▶ Para ajustar el matiz de la pantalla. También puede ajustarlo en el menú IMAGEN.

Transmisión[k][j][][Set ID][][Datos][Cr]

Datos Rojo: 00 a Verde: 64

- * Consulte la sección «Asignación de datos reales». Consulte la página 56.

Confirmación [j][][Set ID][][OK/NG][Datos][x]

10. Definición (comando: k k)

- ▶ Para ajustar la definición de la pantalla. También puede ajustarla en el menú IMAGEN.

Transmisión[k][k][][Set ID][][Datos][Cr]

Datos Mín.: 00 a Máx.: 32

- * Consulte la sección «Asignación de datos reales». Consulte la página 56.

Confirmación [k][][Set ID][][OK/NG][Datos][x]

11. Selección OSD (comando: k l)

- ▶ Para activar o desactivar el menú OSD (menú de visualización en pantalla) desde el mando a distancia.

Transmisión[k][l][][Set ID][][Datos][Cr]

Datos 00 : OSD desactivado 01 : OSD activado

Confirmación [l][][Set ID][][OK/NG][Datos][x]

12. Modo de bloqueo del mando a distancia (comando: k m)

- ▶ Para bloquear el mando a distancia y los controles del panel frontal del monitor.

Transmisión[k][m][][Set ID][][Datos][Cr]

Dato 00 : bloqueo desactivado 01 : bloqueo activado

Confirmación [m][][Set ID][][OK/NG][Datos][x]

- * Si no está utilizando el mando a distancia, emplee este modo. Al encender y apagar el equipo, se desactiva el bloqueo externo del mando a distancia.

- * Si la TV está en modo de inactividad y el bloqueo de teclado se encuentra activado, ésta no se encenderá al pulsar la tecla de IR ni la tecla local.

13. Balance (comando: k t)

- ▶ Para ajustar el balance. También puede ajustar el balance en el menú AUDIO.

Transmisión[k][t][][Set ID][][Datos][Cr]

Datos Izquierda : 00 a Derecha : 64

- * Consulte la sección «Asignación de datos reales». Consulte la página 56.

Confirmación [t][][Set ID][][OK/NG][Datos][x]

14. Temp. de color (comando: x u)

- ▶ Para ajustar la temperatura del color. También puede ajustar la opción Temp color en el menú IMAGEN.

Transmisión[x][u][][Set ID][][Datos][Cr]

Datos Mín.: 00 a Máx.: 64

- * Consulte la sección «Asignación de datos reales». Consulte la página 56.

Confirmación [u][][Set ID][][OK/NG][Datos][x]

15. Ahorro de energía (comando: j q)

- ▶ Para reducir el consumo de energía de la TV. También puede ajustar la función de ahorro de energía en el menú IMAGEN.

Transmisión[j][q][][Set ID][][Datos][Cr]

Función de ahorro de energía				Nivel				Descripción	
7	6	5	4	3	2	1	0		
0	0	0	0	Bajo consumo	0	0	0	0	Descon
0	0	0	0	Bajo consumo	0	0	0	1	Mínimo
0	0	0	0	Bajo consumo	0	0	1	0	Medio
0	0	0	0	Bajo consumo	0	0	1	1	Máx.
0	0	0	0	Bajo consumo	0	1	0	1	Quitar imagen
0	0	0	0	Bajo consumo	0	1	0	0	Automático

- ▶ 'Auto' (Automático) está disponible en un televisor compatible con 'Intelligent Sensor' (Sensor inteligente).

Confirmación [q][][Set ID][][OK/NG][Datos][x]

16. Configuración automática (comando: j u) (Sólo modelo de RGB)

- ▶ Para ajustar la posición de la imagen y minimizar las vibraciones automáticamente. Funciona solamente en modo RGB (PC).

Transmisión[j][u][][Set ID][][Datos][Cr]

Datos 01 : Ajustar

Confirmación [u][][Set ID][][OK/NG][Datos][x]

17. Ecuilibrador (comando: j v) (Sólo LW76**, LY76**, LY96**)

- ▶ Ajuste del ecualizador.

Transmisión[j][v][][Set ID][][Datos][Cr]

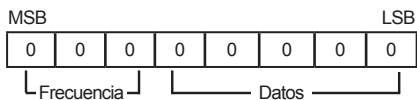

7	6	5	Frecuencia	4	3	2	1	0	Paso
0	0	0	1ª banda	0	0	0	0	0	0(decimal)
0	0	1	2ª banda	0	0	0	0	1	1(decimal)
0	1	0	3ª banda
0	1	1	4ª banda	0	0	0	1	1	19(decimal)
1	0	0	5ª banda	0	0	1	0	1	20(decimal)

Confirmación [v][][Set ID][][OK/NG][Datos][x]

18. Comando de sintonización (comando: m a)

- ▶ Permite seleccionar el canal con el siguiente número físico.

Transmisión[m][a][][Set ID][][Datos00][][Datos01][][Datos02][Cr]

Datos 00 : Dato de canal alto

Datos 01 : Dato de canal bajo

Por ejemplo. No. 47 -> 00 2F (2FH)

No. 394 -> 01 8A (18AH),

DTV No. 0 -> No me importa

Datos 02 : [Antena]

0x00 : Analógico principal

0x10 : DTV principal

0x20 : radio

[Cable]

0x80 : Analógico principal

0x90 : DTV principal

0xA0 : radio

[Satélite - Sólo LW76**, LY76**, LY96**]

0x40 : DTV principal

0x50 : radio principal

Rango de datos de canales

Analógico - Mín: 00 to Máx: 63 (0 ~ 99)

Digital - Mín: 00 to Máx: 3E7 (0 ~ 999)

Confirmación [a][][Set ID][][OK/NG][Datos][x]

Datos Mín: 00 to Máx: 7DH

19. Añadir/saltar programa (comando: m b)

- ▶ Para ajustar el estado de omisión para el programa actual.

Transmisión[m][b][][Set ID][][Datos][Cr]

Datos 00 : Saltar 01 : Añadir

Confirmación [b][][Set ID][][OK/NG][Datos][x]

20. Clave (comando: m c)

- ▶ Envía el código de la tecla del mando a distancia.

Transmisión[m][c][][Set ID][][Datos][Cr]

Datos Código clave - Consulte la página 48.

Confirmación [c][][Set ID][][OK/NG][Datos][x]

21. Control de luz de fondo (comando: m g)

- ▶ Para controlar la iluminación de fondo.

Transmisión[m][g][][Set ID][][Datos][Cr]

Datos Mín.: 00 a Máx.: 64

Confirmación [g][][Set ID][][OK/NG][Datos][x]

22. Selección de entrada (comando: x b)
(Entrada de imagen principal)

- ▶ Para seleccionar la fuente de entrada de la imagen principal.

Transmisión[x][b][][Set ID][][Datos][Cr]

Estructura de datos



Entrada externa				Datos
0	0	0	0	DTV
0	0	0	1	Analógico
0	0	1	0	AV
0	1	0	0	Componente
0	1	1	0	RGB
0	1	1	1	HDMI
1	0	0	0	
1	0	0	1	
1	0	1	0	

Número de entrada				Datos
0	0	0	0	Input1
0	0	0	1	Input2
0	0	1	0	Input3
0	0	1	1	Input4

Confirmación [b][][Set ID][][OK/NG][Datos][x]

* Asignación de datos reales

00 :	Paso 0
⋮	
A :	Paso 10 (Set ID 10)
⋮	
F :	Paso 15 (Set ID 15)
10 :	Paso 16 (Set ID 16)
⋮	
64 :	Paso 100
⋮	
6E :	Paso 110
⋮	
73 :	Paso 115
74 :	Paso 116
⋮	
CF :	Paso 199
⋮	
FE :	Paso 254
FF :	Paso 255



Los números de modelo y serie de la TV se encuentran en la parte posterior del producto. Anótelos por si alguna vez necesita asistencia.

MODELO _____

N.º DE SERIE _____