



РУКОВОДСТВО ПОЛЬЗОВАТЕЛЯ **LED-телевизор***

*В LED-телевизоре LG установлен ЖК-дисплей со светодиодной подсветкой.

Перед началом эксплуатации устройства
внимательно прочтите настоящее руководство и
сохраните его для будущего использования.

LY31**

LY33**

LY34**

LY54**

LY53**

СОДЕРЖАНИЕ

2 СОДЕРЖАНИЕ

3 ЛИЦЕНЗИИ

3 ПРЕДУПРЕЖДЕНИЕ О ПРОГРАММНОМ ОБЕСПЕЧЕНИИ С ОТКРЫТЫМ ИСХОДНЫМ КОДОМ

4 СБОРКА И ПОДГОТОВКА К РАБОТЕ

- 4 Распаковка
- 7 Принадлежности, приобретаемые отдельно
- 8 Элементы и кнопки
- 9 - Использование кнопки-джойстика
- 10 Поднятие и перемещение телевизора
- 11 Настройка телевизора
- 11 - Подсоединение подставки
- 14 Установка на столе
- 17 Крепление на стене
- 19 Использование клеящей двусторонней ленты (Dual Lock™)
- 20 Закрепление кабелей

21 УСТАНОВКА ПОДКЛЮЧЕНИЯ

- 22 Подключение антенны
- 22 Подключение спутниковой антенны
- 23 Подключение адаптера
- 23 Подключение с помощью SCART (Euro Scart)
- 24 Настройка сети
- 24 - Подключение к проводной сети
- 24 - Настройка сети
- 26 Другие подключения

40 ПУЛЬТ ДИСТАНЦИОННОГО УПРАВЛЕНИЯ (ПУЛЬТ ДУ)

45 ОБСЛУЖИВАНИЕ

- 45 Чистка телевизора
- 45 - Экран, рамка, корпус и подставка
- 45 - Кабель питания

46 УСТРАНЕНИЕ НЕИСПРАВНОСТЕЙ

47 ТЕХНИЧЕСКИЕ ХАРАКТЕРИСТИКИ

56 ИК-КОДЫ

57 НАСТРОЙКА ВНЕШНЕГО УСТРОЙСТВА УПРАВЛЕНИЯ

- 57 Настройка RS-232C
- 57 Тип разъема:
9-контактный, вилка D-Sub
- 58 Конфигурации RS-232C
- 59 Параметры обмена данными
- 59 Список команд
- 60 Протокол передачи/приема



ПРЕДУПРЕЖДЕНИЕ

- Несоблюдение указанных мер предосторожности может привести к серьезной травме, несчастному случаю или смертельному исходу.



ПРЕДОСТЕРЕЖЕНИЕ

- Несоблюдение указанных мер предосторожности может привести к легкой травме или повреждению устройства.



ПРИМЕЧАНИЕ

- Примечание помогает понять безопасный способ использования устройства и следовать ему. Пожалуйста, внимательно прочитайте это примечание, прежде чем использовать устройство.

ЛИЦЕНЗИИ



Поддерживаемые лицензии могут отличаться в зависимости от модели. Дополнительная информация о лицензиях находится по адресу www.lg.com.



Произведено по лицензии Dolby Laboratories. Название Dolby и символ с двойной буквой D являются торговыми марками Dolby Laboratories.



«Права на товарные знаки и зарегистрированные товарные знаки HDMI и HDMI High-Definition Multimedia Interface, а также логотип HDMI Logo в США и других странах принадлежат компании HDMI Licensing, LLC».



СВЕДЕНИЯ О ВИДЕОФОРМАТЕ DIVX: DivX® — это цифровой формат видео, созданный компанией DivX, LLC, дочерней компанией Rovi Corporation. Данное устройство имеет официальную сертификацию DivX® и было протестировано в соответствии с жесткими требованиями на совместимость с форматом DivX. Посетите веб-сайт divx.com для получения дополнительной информации и загрузки программного обеспечения для преобразования видео в формат DivX.

СВЕДЕНИЯ О DIVX VIDEO-ON-DEMAND. Для воспроизведения фильмов DivX Video-on-Demand (VOD) (Видео по запросу) устройство DivX Certified® должно быть зарегистрировано. Чтобы получить код регистрации, перейдите в раздел DivX VOD меню настроек устройства. Для получения дополнительной информации о выполнении регистрации перейдите по адресу: vod.divx.com.

“DivX Certified® для воспроизведения видео DivX® с разрешением до HD 1080p, включая Премиум содержимое”.

“DivX®, DivX Certified® и соответствующие логотипы являются товарными знаками компании Rovi Corporation или ее дочерних компаний и используются по лицензии.”

«Защищено одним или несколькими из следующих патентов: 7,295,673; 7,460,668; 7,515,710; 7,519,274»

ПРЕДУПРЕЖДЕНИЕ О ПРОГРАММНОМ ОБЕСПЕЧЕНИИ С ОТКРЫТЫМ ИСХОДНЫМ КОДОМ

Для получения исходного кода по условиям лицензий GPL, LGPL, MPL и других лицензий с открытым исходным кодом, который содержится в данном продукте, посетите веб-сайт: <http://opensource.lge.com>. Кроме исходного кода, для загрузки доступны все соответствующие условия лицензии, отказ от гарантий и уведомления об авторских правах.

LG Electronics также предоставляет исходный код на компакт-диске за плату, которая покрывает стоимость выполнения этой рассылки (в частности, стоимость медианосителя, пересылки и обработки) посредством запросов в LG Electronics по адресу: opensource@lge.com. Данное предложение действительно в течение трех (3) лет с даты приобретения изделия.

**ПРИМЕЧАНИЕ**

- Приведённые изображения и экранные меню могут отличаться от вашего телевизора.
- Экранное меню вашего телевизора может незначительно отличаться от изображенного на рисунке.
- Доступные меню и параметры могут отличаться в зависимости от используемого источника входа или модели устройства.
- Функции ТВ могут быть изменены без уведомления в дальнейшем.
- Для снижения энергопотребления выключайте телевизор в режим ожидания. Если вы не намереваетесь использовать ТВ в течение длительного времени, следует выключить его из розетки для снижения рисков и потребления энергии.
- Энергопотребление во время использования может быть значительно снижено путем уменьшения яркости и подсветки изображения на экране.

СБОРКА И ПОДГОТОВКА К РАБОТЕ**Распаковка**

Комплект должен включать следующие элементы. В случае отсутствия аксессуаров, обратитесь в магазин, в котором был куплен этот товар. Рисунки в инструкции могут отличаться от данного устройства и его элементов.

**ПРЕДОСТЕРЕЖЕНИЕ**

- Для обеспечения безопасности и продолжительного срока службы устройства не используйте детали, не одобренные изготовителем.
- Какие-либо повреждения или ущерб, вызванные использованием деталей, не одобренных производителем, не являются гарантийным случаем.
- На экране некоторых моделей может быть ТОНКАЯ ПЛЁНКА - НЕ ОТКЛЕИВАЙТЕ ЕЁ.

**ПРИМЕЧАНИЕ**

- Комплектация устройства может отличаться в зависимости от модели.
- Спецификации продуктов или содержание данного руководства может изменяться без предварительного уведомления, ввиду модернизации функций изделия.
- Для оптимального соединения HDMI кабеля и USB-устройства должны иметь кайму толщиной не более 10 мм и шириной не более 18 мм. Если USB флэш-накопитель не входит в порт USB на вашем телевизоре - используйте удлинительный кабель с поддержкой USB 2.0.

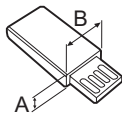
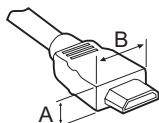

*A ≤ 10 мм

*B ≤ 18 мм

- Используйте сертифицированный кабель с логотипом HDMI.
- При использовании не сертифицированного кабеля HDMI экран может отображаться неправильно, или может возникнуть ошибка подключения. (Рекомендуемые типы кабелей HDMI) :
 - Высокоскоростной HDMI®/TM-кабель
 - Высокоскоростной HDMI®/TM-кабель с Ethernet

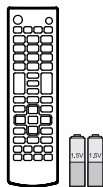

Пульт дистанционного управления и батареи (AAA)

(См. стр. 40, 41, 42, 43, 44)

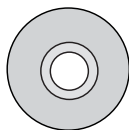

Руководство пользователя

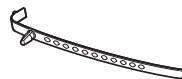

Держатель для кабеля
(в зависимости от модели)
(См. стр. 20)



Кабель питания
(в зависимости от модели)



Винты для подставки

4 шт., M4 x L14
(Только для 42/49LY31**,
39/42/47/55/60LY330*,
39/42/47/55/60LY340*,
39/42/47/55/60LY345*,
39/42/47/55/60LY540*,
42/55LY530*,
42/47/55LY541*,
42/47/55LY341*,
42/47/55LY331*)
(См. стр. 11, 13)



Винты для подставки

4 шт., M4 x L20
(Только для 32LY31**,
32LY330*, 32LY340*,
32LY345*, 32LY540*,
32LY530*, 42/47/55LY541*,
42/47/55LY341*,
42/47/55LY331*)
6 шт., M4 x L20
(Только для 32/39LY541*,
32/39LY341*, 32/39LY331*)
(См. стр. 11, 12, 13)



Кабельный органайзер

2 шт.
(Только для
32/42/49LY31**,
32/39/42/47/55/60LY330*,
32/39/42/47/55/60LY340*,
32/39/42/47/55/60LY345*,
32/39/42/47/55/60LY540*,
32/42/55LY530*)
(См. стр. 20)



Фигурная шайба для настенного крепления

2 шт.
(Только для 42LY31**,
42LY33**, 42LY34**,
42LY54**, 42LY53**)
(См. стр. 18)

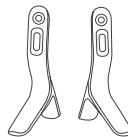

Стойки

(Только для 32/42/49LY31**,
32/39/42/47/55/60LY330*,
32/39/42/47/55/60LY340*,
32/39/42/47/55/60LY345*,
32/39/42/47/55/60LY540*,
32/42/55LY530*)
(См. стр. 11)

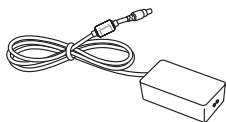
**AC-DC Адаптер**

(Только для 28LY31**,
22/28LY33**, 22/28LY34**,
22/28LY54**)
(в зависимости от модели)
(См. стр. 23)

**Основание**

(Только для 28LY31**,
22/28LY33**, 22/28LY34**,
22/28LY54**)
(См. стр. 11)

**Клеящая двусторонняя лента (Dual Lock™)**

(Только для LY540H,
LY541H, LY540M, LY530H)
(См. стр. 19)

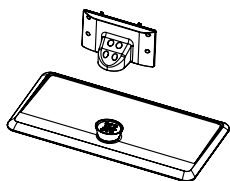
**Основание/Стойка**

(Только для LY541*,
LY331*, LY341*)
(См. стр. 12, 13)

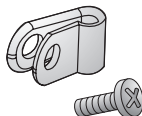
**Фиксатор кабеля питания/
Винт**

1 шт.
(Только для
39/42/47/55LY541*,
39/42/47/55LY341*,
39/42/47/55LY331*)
(См. стр. 20)

**Пятигранные винты с
головкой**

2 шт.
(Только для LY541*, LY331*,
LY341*)
(См. стр. 12, 13)

**Заглушка**

2 шт.
(Только для LY541*,
LY331*, LY341*)
(См. стр. 14)

**Шайбы для крепления
подставки**

2 шт.
(в зависимости от модели)
(См. стр. 16)

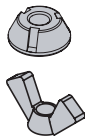
**Гайки для крепления
подставки**

2 шт.
(в зависимости от модели)
(См. стр. 16)

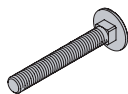
**Винта для крепления
подставки**

2шт.
(в зависимости от модели)
(См. стр. 16)

Принадлежности, приобретаемые отдельно

Отдельные элементы каталога могут быть изменены или модифицированы без уведомления. Для приобретения этих принадлежностей обратитесь к дилеру. Данные устройства работают только с совместимыми моделями. Название модели или ее конструкция может изменяться в зависимости от функциональных обновлений, решения производителя или от его политики.

Звуковая панель LG

Светодиодные LED-часы

LEC-003

(Только для

32/39/42/47/55LY540H,

32/39/42/47/55LY541H,

32/42/55LY530H)

Элементы и кнопки

Тип А : 32/42/49LY31**, 32/39/42/47/55/60LY330*, 32/39/42/47/55/60LY340*, 32/39/42/47/55/60LY345*, 32/39/42/47/55/60LY540*, 32/42/55LY530*

Тип В : 28LY31**, 22/28LY33**, 22/28LY34**, 22/28LY54**



Тип С : 32/39/42/47/55LY331*, 32/39/42/47/55LY541*, 32/39/42/47/55LY341*

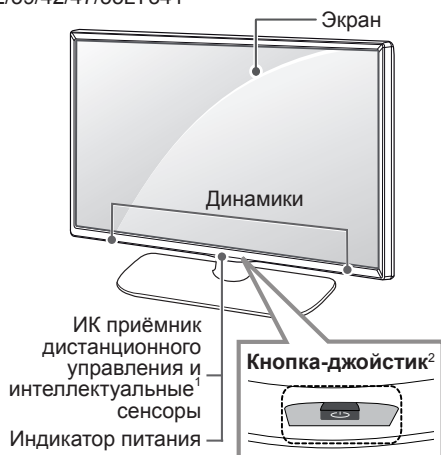

- 1 Интеллектуальный сенсор - настраивает изображение в зависимости от условий освещения.
- 2 Кнопка-джойстик - расположена под экраном телевизора.





ПРИМЕЧАНИЕ

- Чтобы включить или выключить индикатор питания, выберите в главном меню **УСТАНОВКИ**.

Использование кнопки-джойстика

Можно управлять телевизором нажатием кнопки или сдвигая кнопку-джойстик влево, вправо, вверх или вниз.

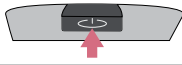
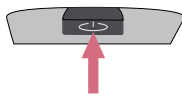
Основные функции

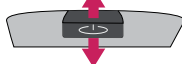
	Включение питания	Когда телевизор выключен, нажмите пальцем кнопку-джойстик один раз и отпустите ее.
	Выключение питания	Когда телевизор включен, нажмите и удерживайте пальцем кнопку-джойстик в течение нескольких секунд, затем отпустите ее. (При этом, если кнопка Menu (Меню) отображается на экране, выйти из меню можно нажатием и удерживанием кнопки-джойстика.)
	Регулировка громкости	Сдвигая пальцем кнопку-джойстик влево или вправо, можно регулировать уровень громкости звука.
	Управление программами.	Сдвигая пальцем кнопку-джойстик вверх или вниз, можно выбирать программы. из списка сохраненных программ.







ПРИМЕЧАНИЕ

- Сдвигая пальцем кнопку-джойстик вверх, вниз, влево или вправо, будьте внимательны и не нажимайте на кнопку. Если нажать кнопку-джойстик, невозможно будет выполнить настройку уровня громкости и сохранить программы.

Настройка меню

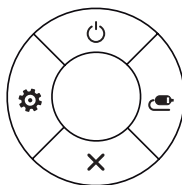
Когда телевизор включен, нажмите кнопку-джойстик один раз.

Можно настраивать элементы меню (🔌, ⚙️, ✕, 📺) сдвигая кнопку-джойстик вверх, вниз, влево или вправо.

		ТВ выключен	Выключение питания телевизора.
		Настройки	Доступ к главному меню.
		Закреть	Закрытие окон просмотра на экране и возврат к просмотру ТВ.
		Вход	Изменение источника входного сигнала.

Поднятие и перемещение телевизора

Перед поднятием и перемещением телевизора ознакомьтесь со следующими инструкциями, во избежание повреждения и для обеспечения безопасной транспортировки, независимо от типа и размера телевизора.



ПРЕДУПРЕЖДЕНИЕ

- Избегайте касания экрана, так как это может привести к его повреждению.
- Телевизор предпочтительно перемещать в оригинальной коробке или упаковочном материале.
- Перед поднятием и перемещением телевизора отключите шнур электропитания и все кабели.
- При удерживании телевизора экран должен смотреть в другую сторону от вас, чтобы избежать образования царапин.

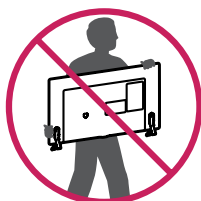

- Крепко удерживайте верхнюю и нижнюю части рамки телевизора. Не дотрагивайтесь до прозрачной части динамика или области решетки динамика.

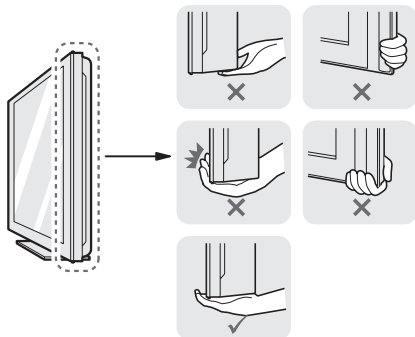

- Большой телевизор должны переносить не менее 2-х человек.
- При транспортировке телевизора в руках удерживайте его, как показано на следующем рисунке.

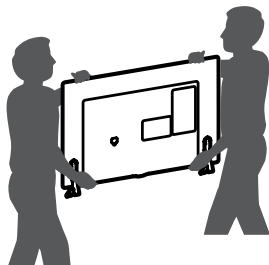

- При транспортировке не подвергайте телевизор тряске или избыточной вибрации.
- При транспортировке держите телевизор вертикально, никогда не ставьте на бок и не наклоняйте влево или вправо.
- Не оказывайте чрезмерного давления на каркас рамы, ведущего к ее сгибанию / деформации, так как это может привести к повреждению экрана.



ПРЕДОСТЕРЕЖЕНИЕ

- При обращении с телевизором будьте осторожны, чтобы не повредить кнопку-джойстик, выступающую из корпуса. (в зависимости от модели)



Настройка телевизора

Приведенное изображение может отличаться от вашего телевизора.

Подсоединение подставки

(Только для 32/42/49LY31**, 32/39/42/47/55/60LY330*, 32/39/42/47/55/60LY340*, 32/39/42/47/55/60LY345*, 32/39/42/47/55/60LY540*, 32/42/55LY530*)

1

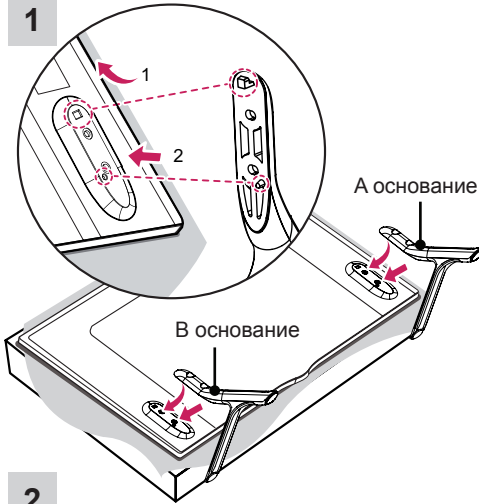

1

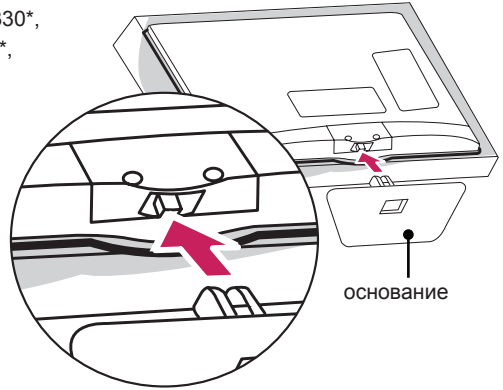

2

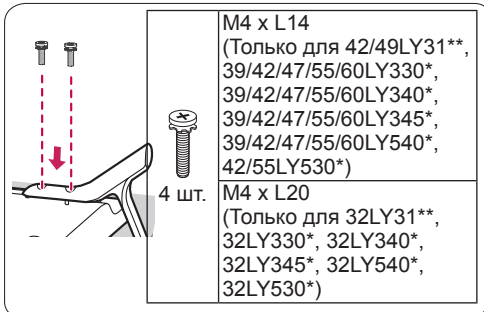

2

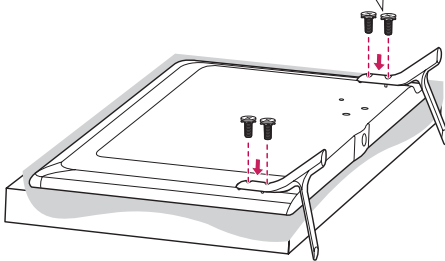
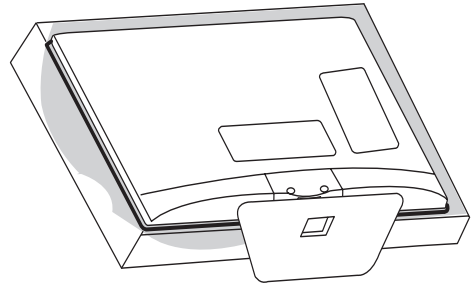

(Только для 32/39LY541*, 32/39LY331*, 32/39LY341*)

1

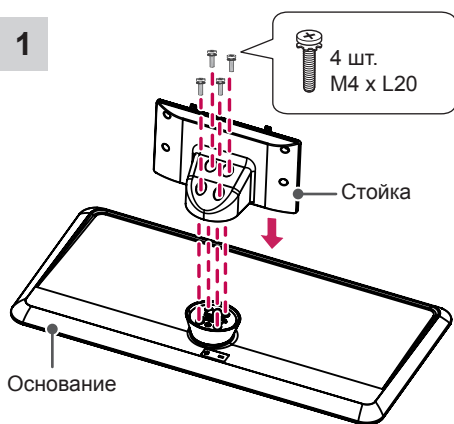

2

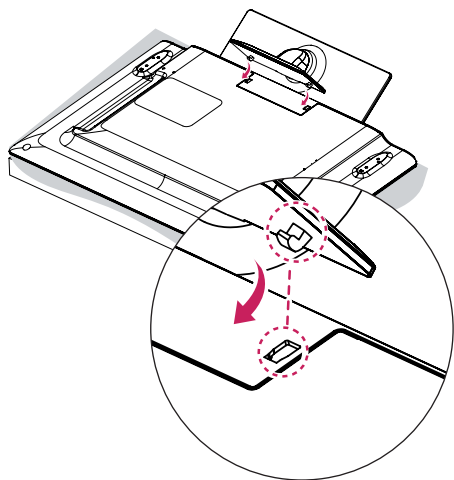

3

M4 x L20
2 шт.

или

Пятигранные винты с головкой
2 шт.

Закрутите два винта (входят в комплект поставки телевизора) с помощью отвертки (не входит в комплектацию телевизора).

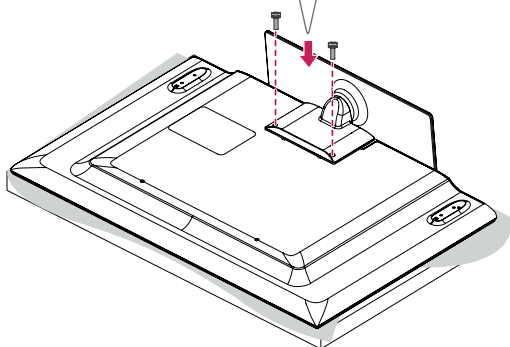
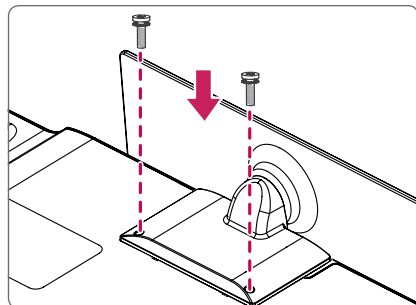

(Только для 42/47/55LY541*, 42/47/55LY331*, 42/47/55LY341*)

1

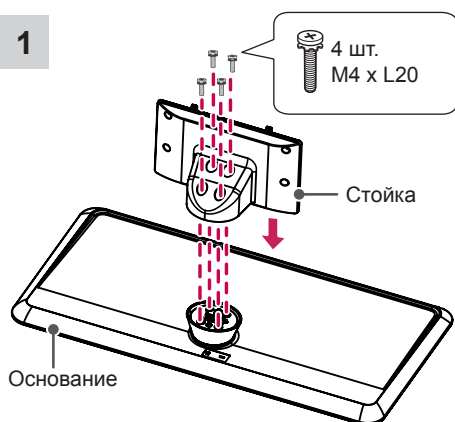

2

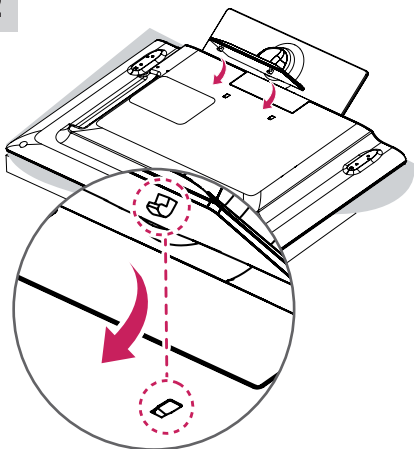

3

M4 x L14
4 шт.

или

M4 x L14
2 шт.

Пятигранные винты с головкой
2 шт.

Закрепите телевизор с помощью двух из четырех винтов (входят в комплект поставки телевизора), с помощью отвертки (не входит в комплектацию телевизора).

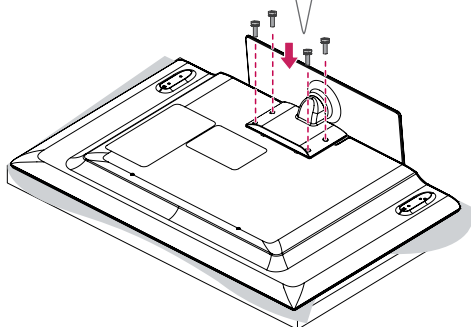
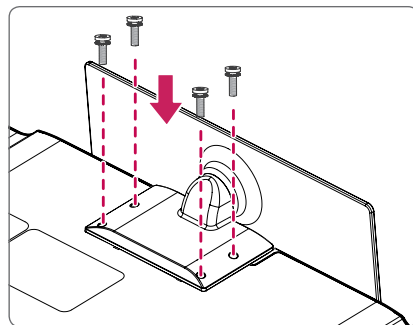



ПРЕДОСТЕРЕЖЕНИЕ

- При подсоединении подставки к телевизору положите его на стол с подложенной мягкой тканью или плоскую поверхность экраном вниз, чтобы предотвратить появление царапин.
- Убедитесь в том, что винты хорошо затянуты. (Если они не будут надежно затянуты, телевизор может наклониться вперед после установки.) Не затягивайте винты слишком сильно, в противном случае они могут износиться и крепление ослабнет.



ПРИМЕЧАНИЕ

- Отсоедините подставку перед выполнением настенного крепления телевизора, выполнив процедуру подсоединения подставки в обратном порядке.
- Наличие заглушки защитит отверстие от скапливания пыли и загрязнений. При установке настенного крепления используйте заглушку. (только для LY541*, LY331*, LY341*)

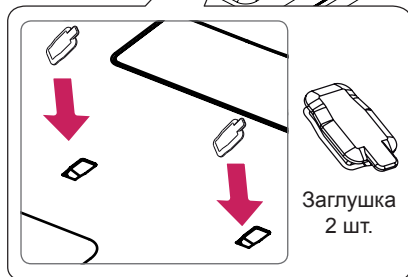
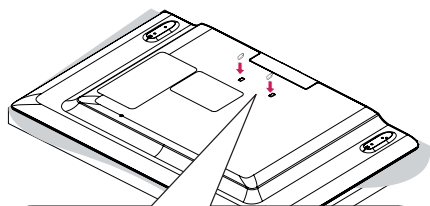

Установка на столе

- 1 Поднимите и вертикально установите телевизор на столе.
 - Оставьте 10 см (минимум) зазор от стены для достаточной вентиляции.

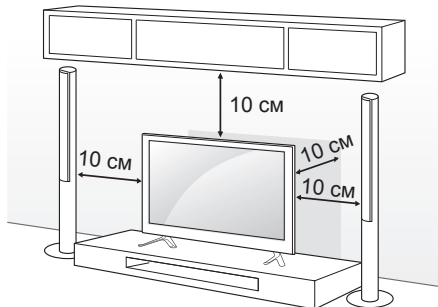

- 2 Подключите шнур питания к розетке.



ПРЕДОСТЕРЕЖЕНИЕ

- Не размещайте телевизор вблизи источников тепла, так как это может привести к пожару или другим повреждениям.

Регулировка угла обзора телевизора

(только для LY541*, LY331*, LY341*)

Поверните телевизор на 20 градусов влево или вправо, чтобы улучшить видимость с места просмотра.

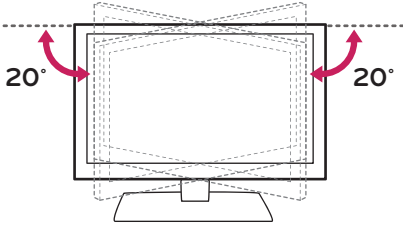

ПРЕДОСТЕРЕЖЕНИЕ

- При регулировке угла обзора устройства будьте осторожны, чтобы не прищемить пальцы.
 - » Не допускайте защемления рук или пальцев, т.к. это может привести к травме. При слишком большом наклоне телевизор может упасть, что приведет к его повреждению.

Закрепление телевизора на столе

(в зависимости от модели)

Закрепите телевизор на столе для предотвращения наклона вперед, повреждения и потенциального травмирования. Для закрепления телевизора на столе вставьте и затяните комплектный винт на задней панели подставки.

Тип А)

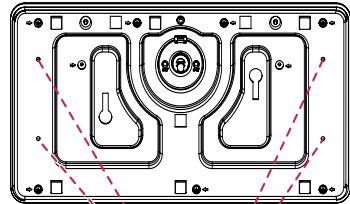

4 винта

(не входят в комплектацию)

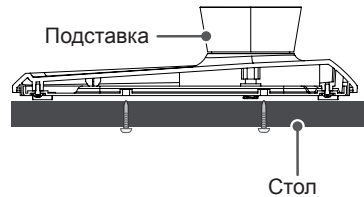

ПРИМЕЧАНИЕ

- Винт: M5 x L (*L: толщина стола + 8–10 мм)
Например, толщина стола: 15 мм, винт: M5 x 25

Тип В)

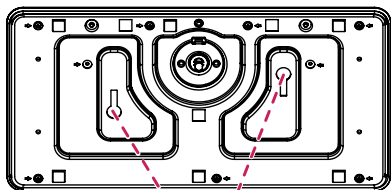

2 Винта для крепления подставки,
2 Шайбы для крепления подставки,
2 Гайки для крепления подставки
(поставляются вместе с изделием)

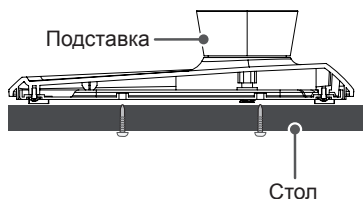

Закрепление телевизора на стене

(Этот компонент доступен не для всех моделей.)

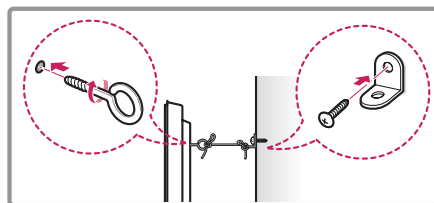
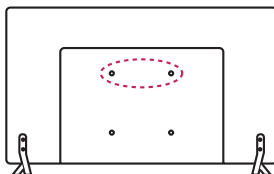

- 1 Вставьте и затяните болты с ушками или болты кронштейнов ТВ на задней панели телевизора.
- Если в местах для болтов с ушками уже установлены другие болты, то сначала вывинтите их.
- 2 Закрепите кронштейны на стене с помощью болтов.
Совместите кронштейн и болты с ушками на задней панели телевизора.
- 3 Крепким шнуром надежно привяжите болты с ушками к кронштейнам.
Убедитесь в том, что шнур расположен горизонтально.



ПРЕДОСТЕРЕЖЕНИЕ

- Следите за тем, чтобы дети не забирались и не висели на телевизоре.



ПРИМЕЧАНИЕ

- Используйте платформу или шкаф достаточно большой и прочный, чтобы выдержать вес устройства.
- Кронштейны, винты и шнуры не входят в комплект поставки. Дополнительные аксессуары можно приобрести у местного дилера.

Крепление на стене

Осторожно прикрепите настенный кронштейн (приобретаемый отдельно) к задней части телевизора и прикрепите его к прочной стене перпендикулярно полу. Для монтажа телевизора на стены из других строительных материалов обращайтесь к квалифицированным специалистам.

Компания LG рекомендует вызывать квалифицированного мастера для крепления телевизора к стене.

Рекомендуется использовать кронштейн для настенного крепления LG.

Если вы используете кронштейн для настенного крепления другого производителя, рекомендуется использовать кронштейн, который обеспечивает надежное крепление устройства на стене и наличие достаточного места за устройством, для удобного подсоединения всех внешних устройств.

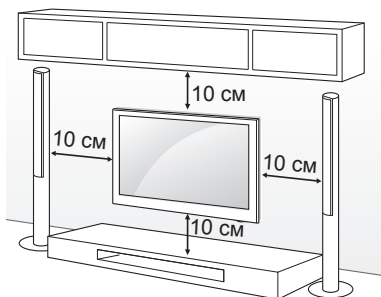

Убедитесь в том, что винты и настенный кронштейн отвечают стандартам VESA. В следующей таблице приведены стандартные габариты для комплектов настенного крепления.

Принадлежности, приобретаемые отдельно (кронштейн для настенного крепления)

Модель	22LY33** 22LY34** 22LY54**	28LY31** 28LY33** 28LY34** 28LY54**
VESA (A x B)	75 x 75	100 x 100
Стандартный винт	M4 X L10	M4 X L10
Количество винтов	4	4
Кронштейн для настенного крепления	LSW140B	LSW140B
Модель	32LY31** 32/39LY33** 32/39LY34** 32/39LY54** 32LY53**	42/49LY31** 42/47/55LY33** 42/47/55LY34** 42/47/55LY54** 42/55LY53**
VESA (A x B)	200 x 200	400 x 400
Стандартный винт	M6	M6
Количество винтов	4	4
Кронштейн для настенного крепления	LSW240B MSW240	LSW440B MSW240
Модель	60LY33** 60LY34** 60LY54**	
VESA (A x B)	400 x 400	
Стандартный винт	M6	
Количество винтов	4	
Кронштейн для настенного крепления	LSW440B	

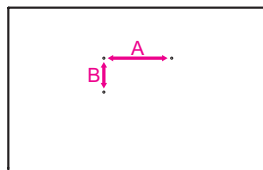



ПРЕДОСТЕРЕЖЕНИЕ!

- Перед перемещением и установкой телевизора отключите кабель питания. Несоблюдение этого правила может привести к поражению электрическим током.
- Установка телевизора на потолок или наклонную стену может привести к его падению и получению травмы. Следует использовать одобренный кронштейн LG для настенного крепления и обратиться к местному дилеру или квалифицированному специалисту.
- Не заворачивайте винты с избыточной силой, т.к. это может привести к повреждению телевизора и потере гарантии.
- Не заворачивайте винты с избыточной силой, т.к. это может привести к повреждению телевизора и потере гарантии. Следует использовать винты и настенные крепления, отвечающие стандарту VESA. Гарантия не распространяется на повреждения или травмы, полученные в результате неправильного использования или использования неправильных аксессуаров.
- Длина винтов с внешней стороны задней крышки не должна превышать 8 мм. (Только для 28LY31**, 22/28LY33**, 22/28LY34**, 22/28LY54**)

Кронштейн для настенного крепления

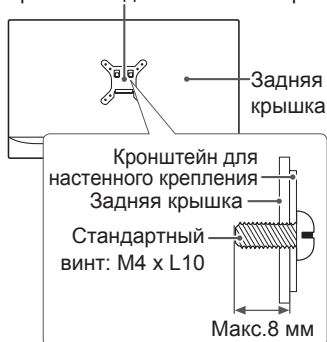

ПРИМЕЧАНИЕ

- Следует использовать винты, указанные в спецификации для винтов стандарта VESA.
- Комплект кронштейна для настенного крепления снабжается инструкцией по монтажу и необходимыми комплектующими.
- Настенный кронштейн является дополнительным аксессуаром. Дополнительные аксессуары можно приобрести у местного дилера.
- Длина винтов может зависеть от кронштейна для настенного крепления. Убедитесь в том, что винты имеют соответствующую длину.
- Дополнительная информация приведена в руководстве к кронштейну для настенного крепления.
- При креплении телевизора к кронштейну для настенного крепления стороннего производителя вставьте фигурные шайбы настенного крепления в отверстия для крепления телевизора к стене для сохранения его вертикального положения. (Только для 42LY31**, 42LY33**, 42LY34**, 42LY54**, 42LY53**)

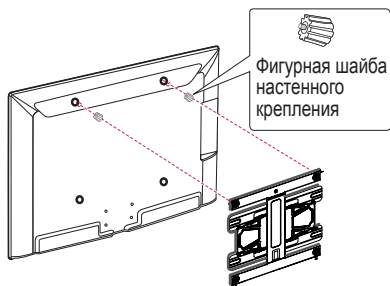

Использование клеящей двусторонней ленты (Dual Lock™)

(Только для LY540H, LY541H, LY540M, LY530H)

Прикрепите цифровую приставку к телевизору, и вы сможете использовать ее, когда она вам понадобится.

- 1 После удаления защитной бумаги ленты Dual Lock приклейте его к телевизору и цифровой приставке, как показано на рисунке.

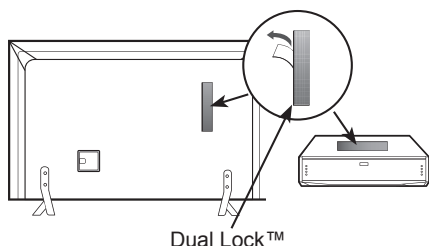

- 2 Прикрепите приставку к телевизору с помощью ленты Dual Lock.

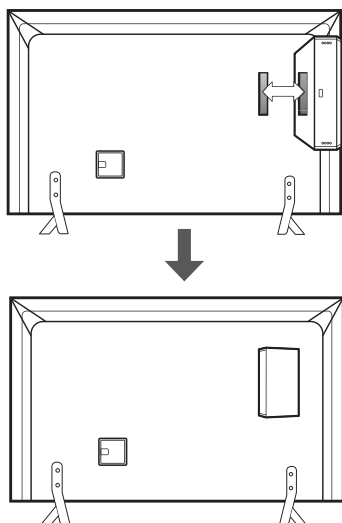

! ПРИМЕЧАНИЕ

- Убедитесь, что на поверхности устройства нет посторонних веществ, и затем плотно присоедините ленту (Dual Lock™)
- Перед присоединением приставки к телевизору, подождите, пока присоединенная лента Dual Lock™ просохнет, по крайней мере, три дня.

Закрепление кабелей

Приведенное изображение может отличаться от вашего телевизора.

(Только для 22/28LY33**, 22/28LY34**, 22/28LY54**, 28LY31**)

- 1 Соберите и зафиксируйте кабели держателем кабеля.

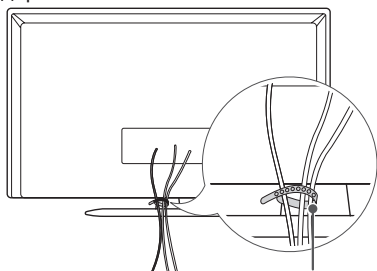

Держатель для кабеля

(Только для 32/39/42/47/55/60LY540*, 32/39/42/47/55/60LY330*, 32/39/42/47/55/60LY340*, 32/39/42/47/55/60LY345*, 32/42/49LY31**, 32/42/55LY530*)

- 1 Соберите и зафиксируйте кабели держателем кабеля.
- 2 Надежно закрепите кабельный органайзер на телевизоре.

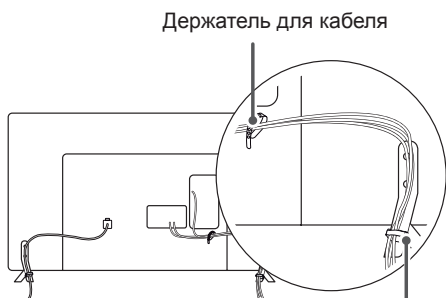

Держатель для кабеля

Кабельный органайзер

(Только для 32LY541*, 32LY331*, 32LY341*)

- 1 Соберите и свяжите кабели держателем кабеля.

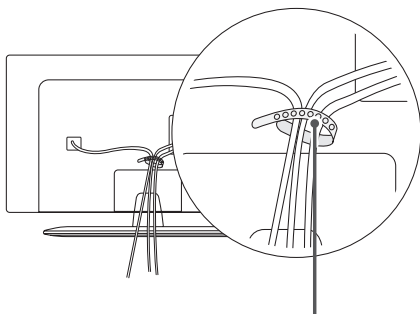

Держатель для кабеля

(Только для 39/42/47/55LY541*, 39/42/47/55LY331*, 39/42/47/55LY341*)

- 1 Установите фиксатор кабеля питания и кабель питания. Это позволит предотвратить его случайное отсоединение.
- 2 Соберите и зафиксируйте кабели держателем кабеля.

Фиксатор кабеля питания/Винт

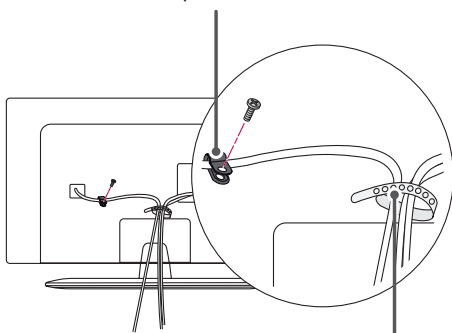

Держатель для кабеля



ПРЕДОСТЕРЕЖЕНИЕ!

- Не перемещайте телевизор за держатель кабеля и фиксатор кабеля питания, т.к. они могут сломаться и повредить телевизор.

УСТАНОВКА ПОДКЛЮЧЕНИЯ

- Приведенное изображение может отличаться от вашего телевизора.
- Не все кабели входят в комплект поставки.

В данном разделе по **УСТАНОВКЕ ПОДКЛЮЧЕНИЯ** большинство рисунков соответствует моделям 32LY330*. Подключите к телевизору различные внешние устройства и переключайте режимы источников для выбора внешнего устройства. Для получения дополнительной информации о подключении внешнего устройства см. руководство пользователя каждого устройства. Доступно подключение следующих внешних устройств: ресиверов HD, DVD-проигрывателей, видеомагнитофонов, аудиосистем, устройств хранения данных USB, ПК, игровых приставок и других внешних устройств.



ПРИМЕЧАНИЕ

- Процесс подключения внешнего устройства отличается в зависимости от модели.
- Подключите внешние устройства независимо от порядка расположения разъемов телевизора.
- При записи программы (канала) с помощью устройства записи DVD или видеомагнитофона проверьте подключение к телевизору устройства записи DVD или видеомагнитофона с помощью кабеля входного сигнала телевизора. Для получения дополнительной информации о записи см. руководство пользователя подключенного устройства.
- Инструкции по эксплуатации см. в документации внешнего устройства.
- При подключении к телевизору игровой приставки используйте кабель, который поставляется в комплекте с игровой приставкой.
- В режиме РС (ПК) может наблюдаться шум, из-за выбранного разрешения, частоты вертикальной развертки, контрастности или яркости. При возникновении помех выберите для выхода РС (ПК) другое разрешение, измените частоту обновления или отрегулируйте яркость и контрастность в меню PICTURE (ЭКРАН) так, чтобы изображение стало четким.
- В режиме РС (ПК) некоторые настройки разрешения экрана могут не работать должным образом в зависимости от видеоплаты.
- Распознается только устройство хранения данных USB.

Подключение антенны

Подключите телевизионный антенный кабель (75 Ω) к входному гнезду в ТВ (Antenna/Cable IN).



ПРИМЕЧАНИЕ

- Для подключения нескольких телевизоров используйте антенный разветвитель.
- Если присутствуют помехи и Вы используете личную антенну, ориентируйте её в направлении на ТВ вышку.
- При плохом качестве изображения правильно установите усилитель сигнала (не входит в комплект), чтобы обеспечить изображение более высокого качества.
- Антенный кабель, усилитель и разветвитель в комплект поставки не входят.
- Поддерживаемый формат цифрового аудио: MPEG, Dolby Digital, Dolby Digital Plus, HE-AAC

Подключение спутниковой антенны

(в зависимости от модели)

Подключите спутниковый кабель, подсоединенный к телевизору, к спутниковой антенной розетке 75 Ω.

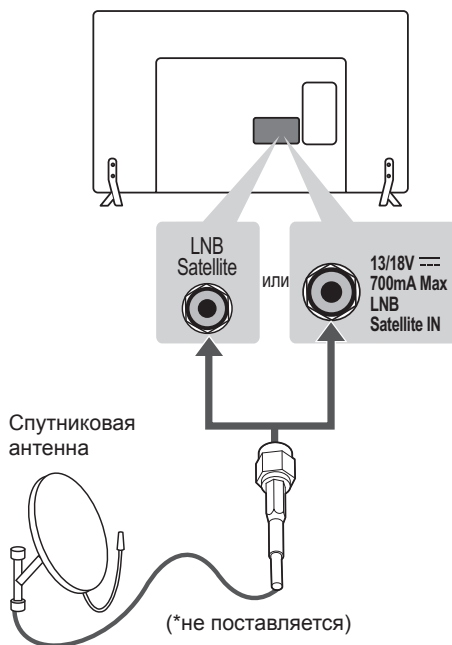

Подключение адаптера

(Только для 28LY31**, 22/28LY33**, 22/28LY34**, 22/28LY54**)
(в зависимости от модели)

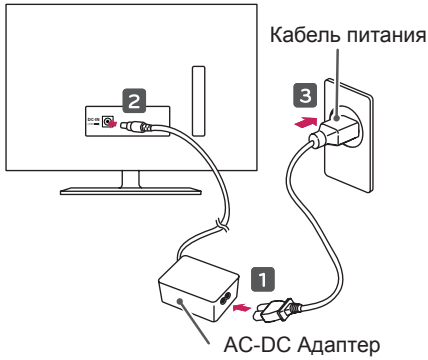

ПРЕДОСТЕРЕЖЕНИЕ

- Подключите телевизор к адаптеру питания переменного тока, перед тем как подключить шнур питания телевизора к розетке.

Подключение с помощью СКАРТ (Euro Scart)

Для передачи аналоговых видео- и аудиосигналов от внешнего устройства на телевизор и обратно подключите внешнее устройство к телевизору с помощью кабеля СКАРТ, как показано на рисунке.

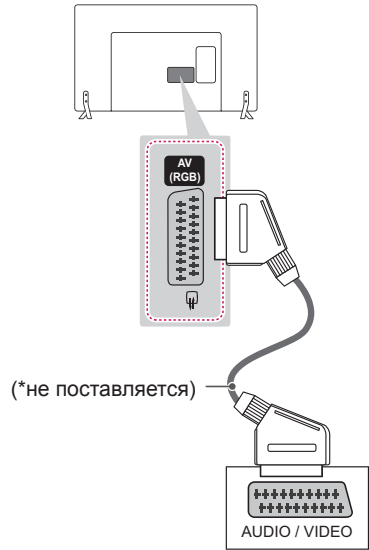

Выход Тип	AV1 (ТВ-выход ¹)
Режим ТВ	
Цифровое ТВ	Цифровое ТВ
Аналоговое ТВ, AV	Аналоговое ТВ
Компонент	
HDMI	

1 ТВ-выход. Вывод аналогового или цифрового ТВ сигнала на внешнее устройство через СКАРТ.



ПРИМЕЧАНИЕ

- Рекомендуется использовать "Полный" СКАРТ с экранированием.

Настройка сети

Подключение к проводной сети

Данный телевизор может быть подключен к серверу Pro:Centric с помощью порта **LAN**. После физического подключения телевизор должен быть настроен для работы в сети. Подключите кабель к порту LAN модема или роутера в сервере Pro:Centric к порту **LAN** телевизора.

(Только для LY540H, LY541H, LY540M, LY530H)

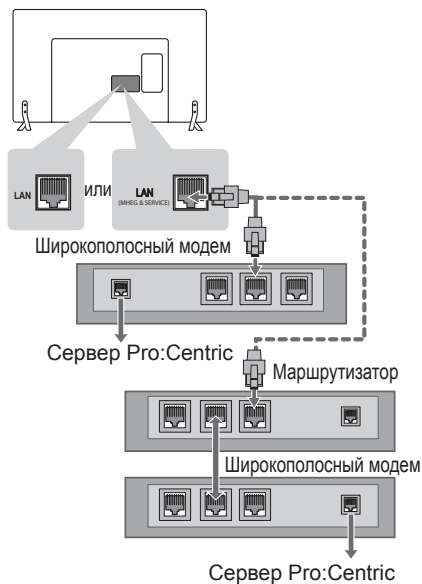

Настройка сети

(в зависимости от модели)

Приведенное изображение может отличаться от вашего телевизора.

- 1 Для вызова главного меню нажмите кнопку **SETTINGS**.
- 2 Выберите **СЕТЬ** → меню **Настройка сети**.

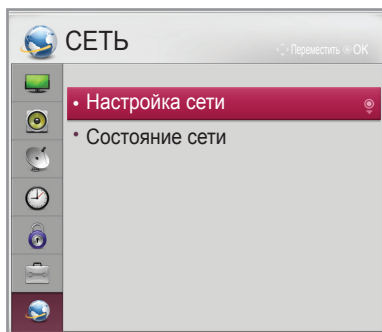

- 3 Выберите **Подключить**.

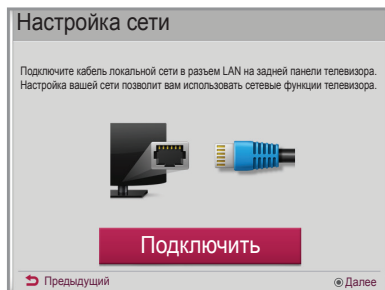

ПРЕДОСТЕРЕЖЕНИЕ

- Не подключайте модульный телефонный кабель к порту **LAN**.
- Поскольку существуют различные способы подключения, следуйте инструкциям вашего оператора связи или интернет-провайдера.

- 4 Устройство выполнит попытку автоматически подключиться к сети.

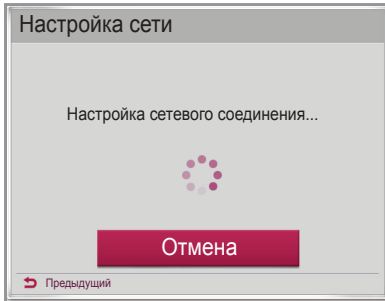

- 5 Отображается сеть, с которой установлено соединение. Выберите **Готово** для подтверждения сетевого подключения.

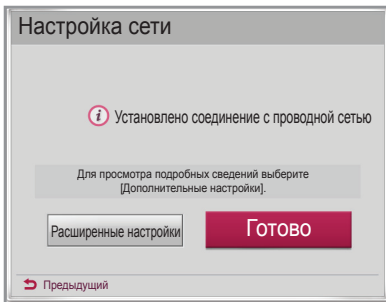

Другие подключения

Подключите внешнее устройство к телевизору. Для получения наилучшего качества изображения и звука подключите внешнее устройство к телевизору HDMI-кабелем, как показано на рисунке.

(Только для 32/39/42/47/55LY540H, 32/39/42/47/55LY541H, 32/42/55LY530H)

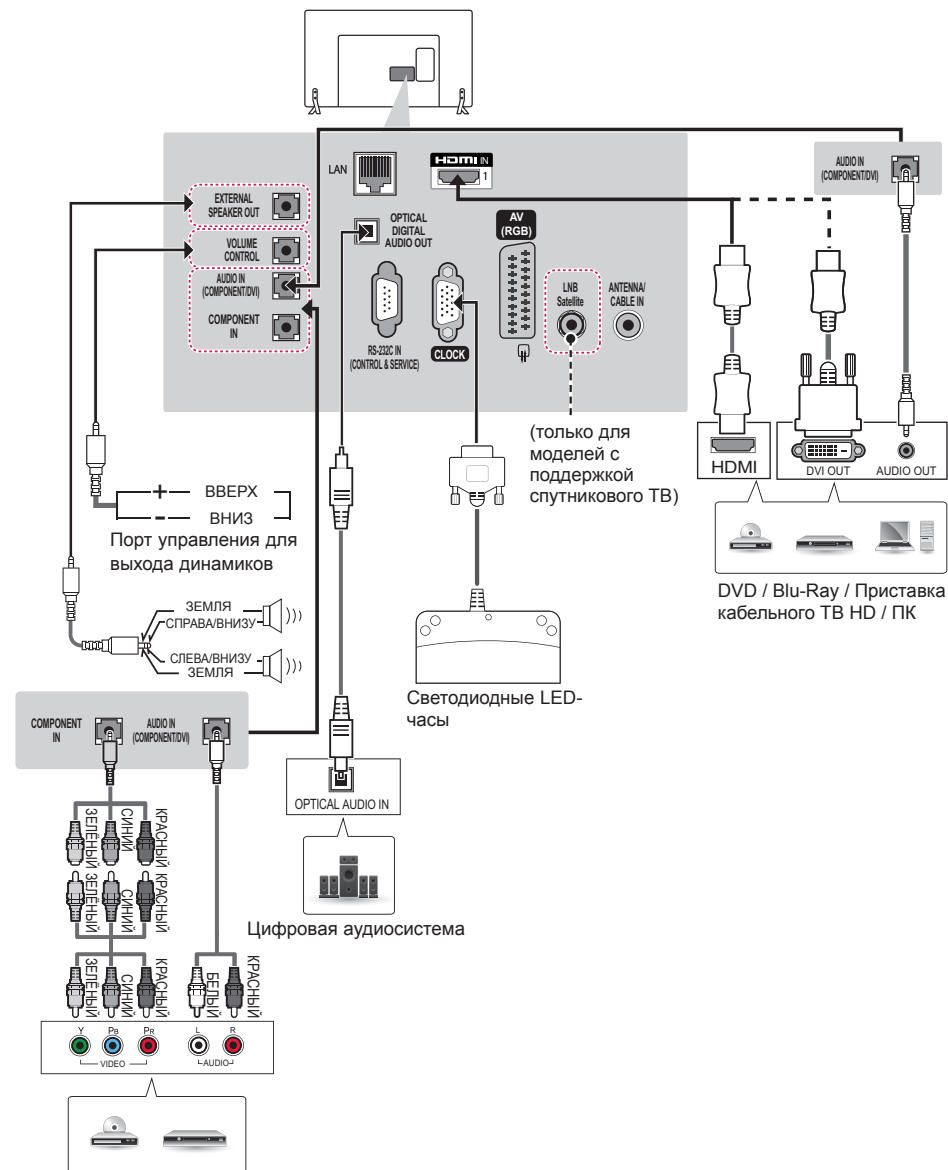

DVD / Blu-Ray / Приставка кабельного ТВ HD

(Только для 32/39/42/47/55LY540H, 32/39/42/47/55LY541H, 32/42/55LY530H)

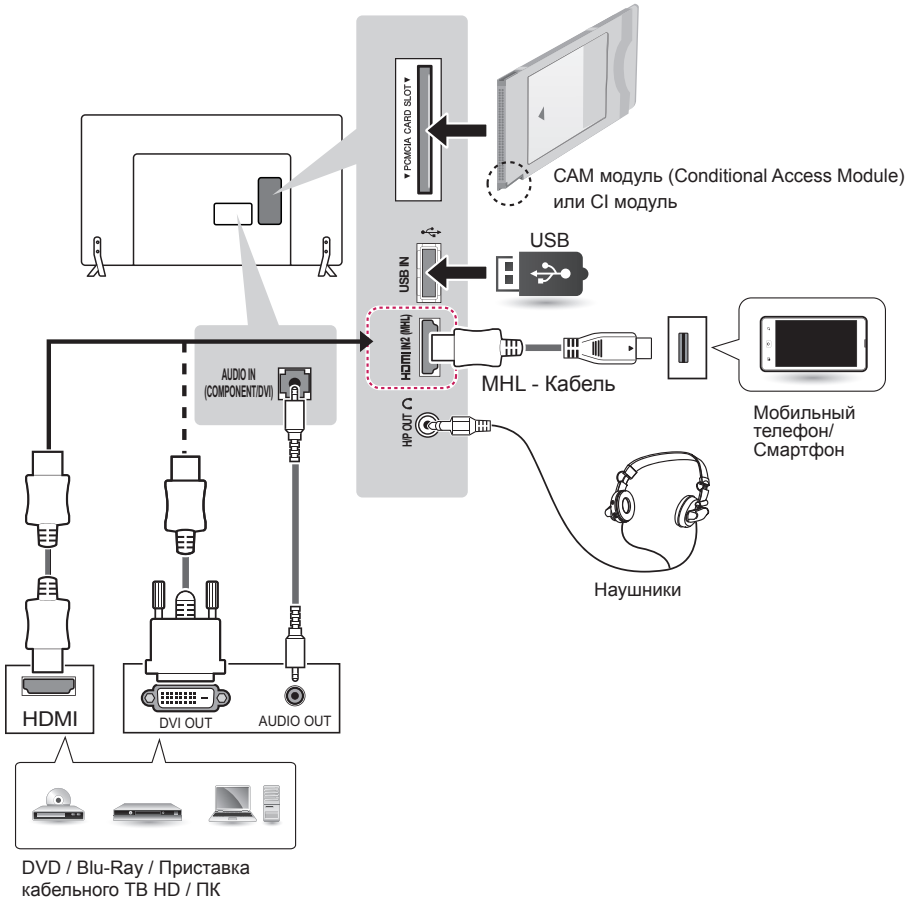

(Только для 32/39/42/47/55/60LY540S)

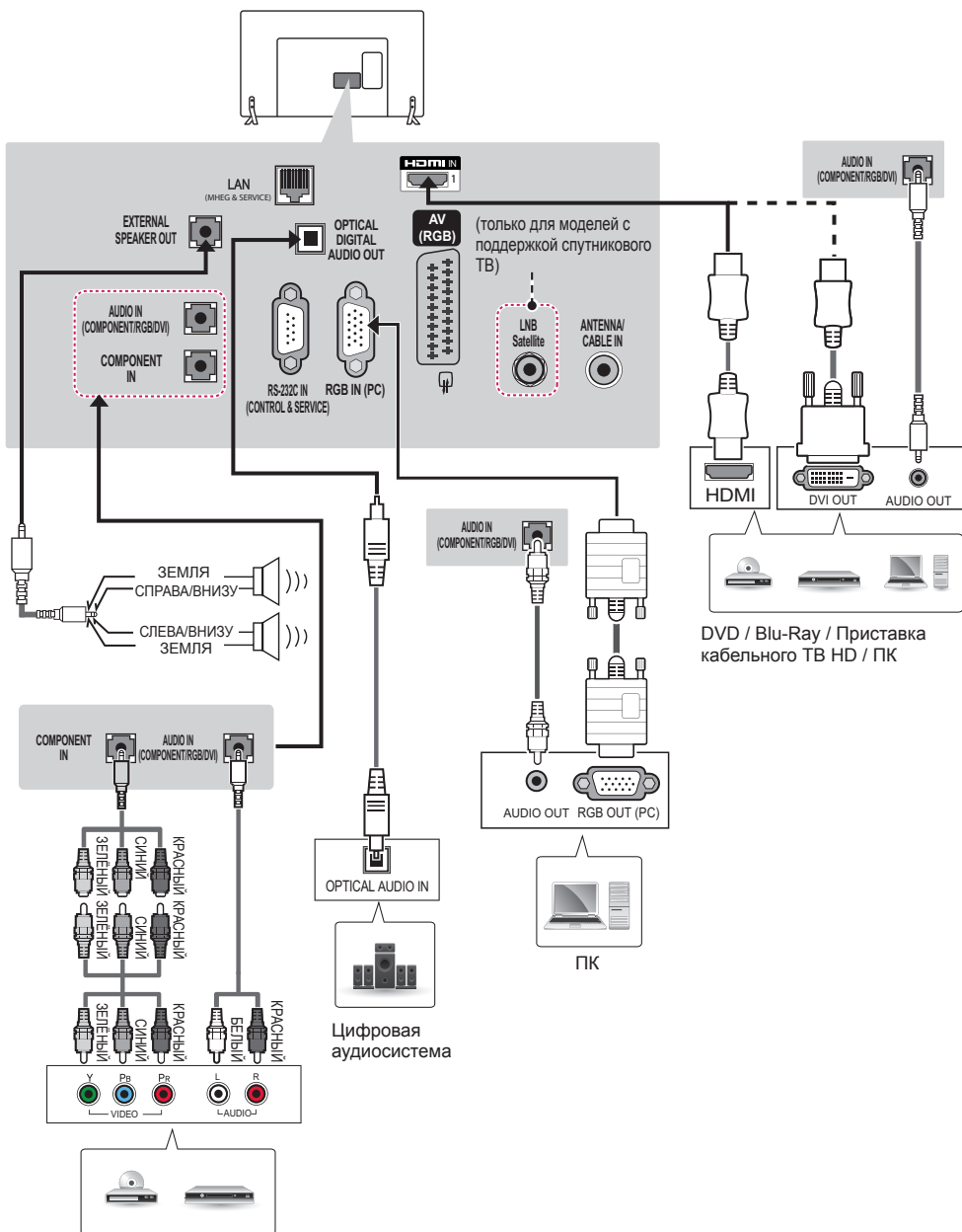

DVD / Blu-Ray / Приставка кабельного ТВ HD

(Только для 32/39/42/47/55/60LY540S)

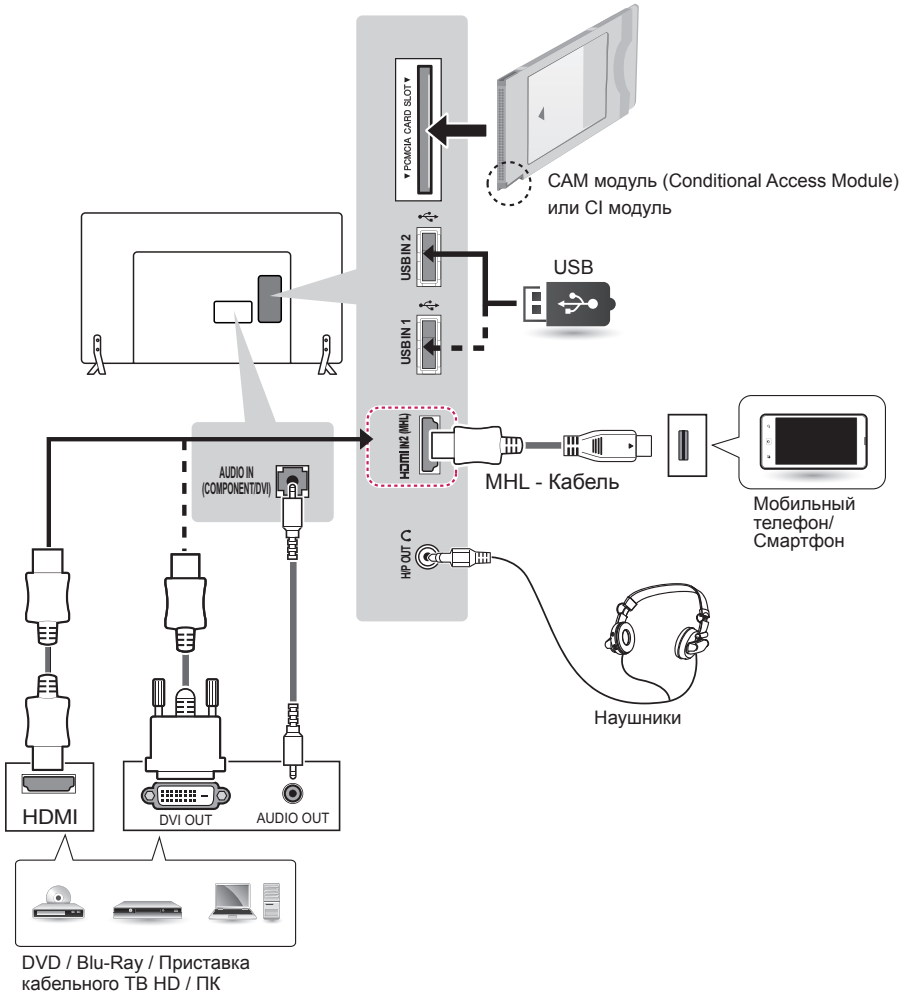

(Только для 32/39/42/47/55/60LY34**)

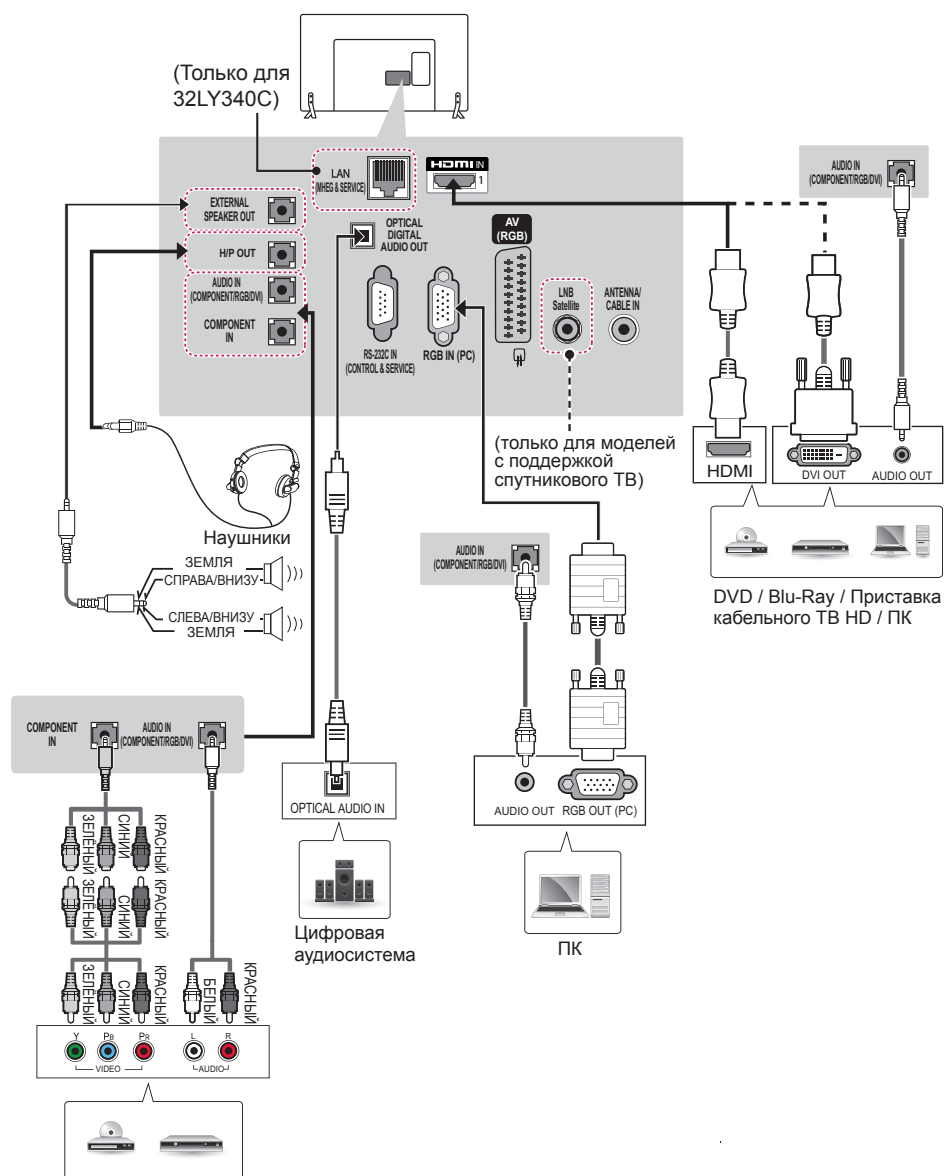

DVD / Blu-Ray / Приставка кабельного ТВ HD

(Только для 32/39/42/47/55/60LY33**)

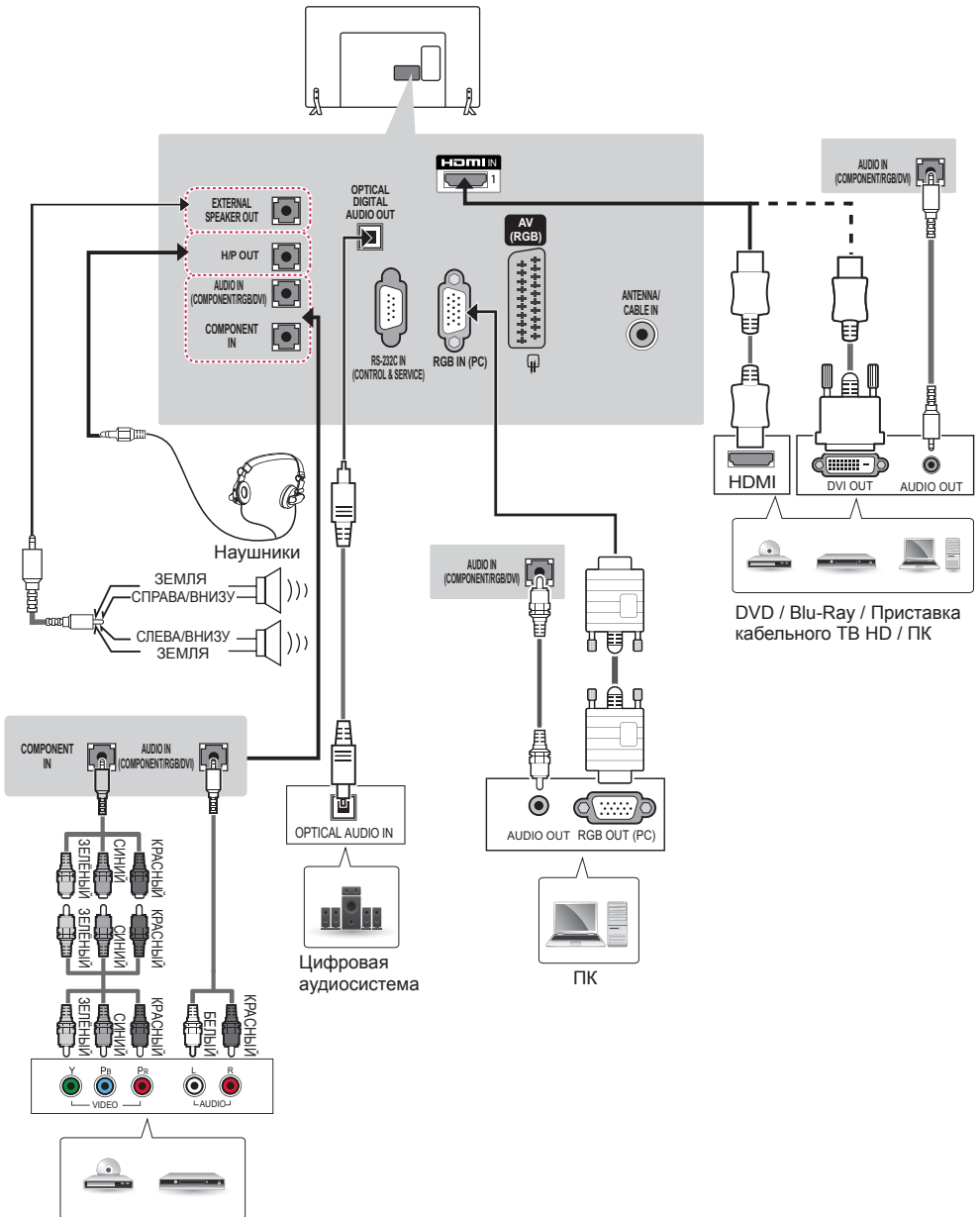

DVD / Blu-Ray / Приставка кабельного ТВ HD

(Только для 32/39/42/47/55/60LY34**, 32/39/42/47/55/60LY33**)

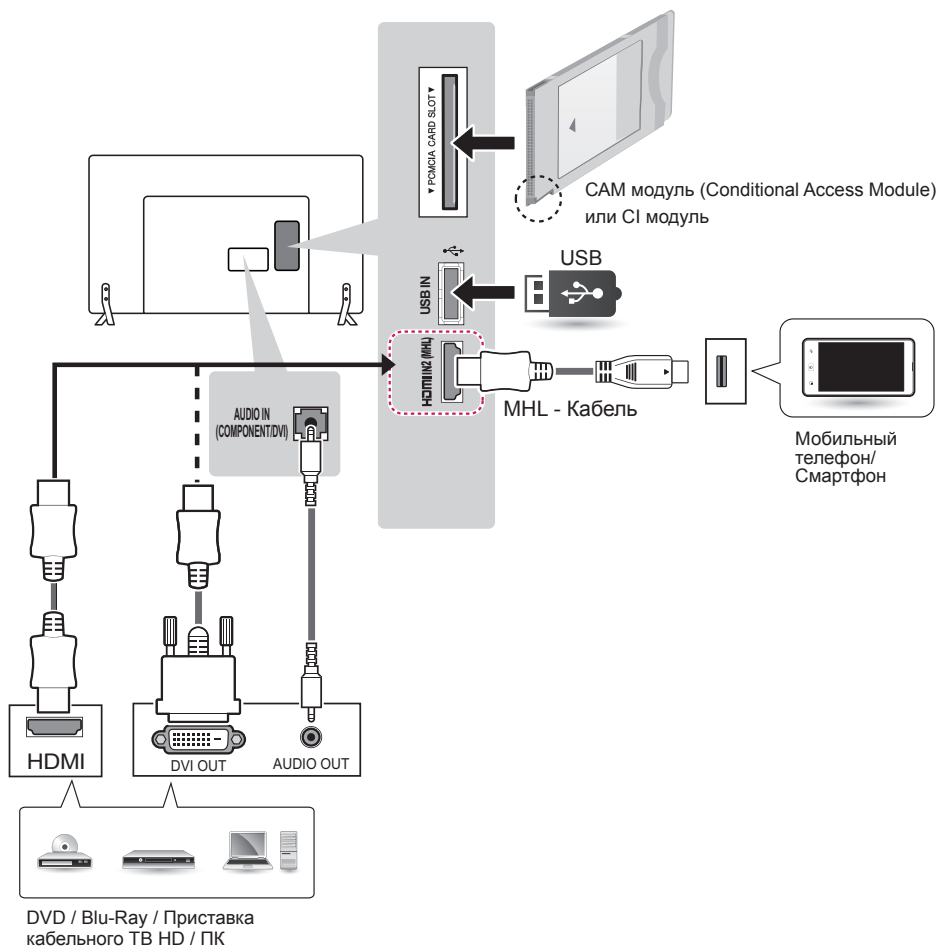

(Только для 32/42/49LY31**)

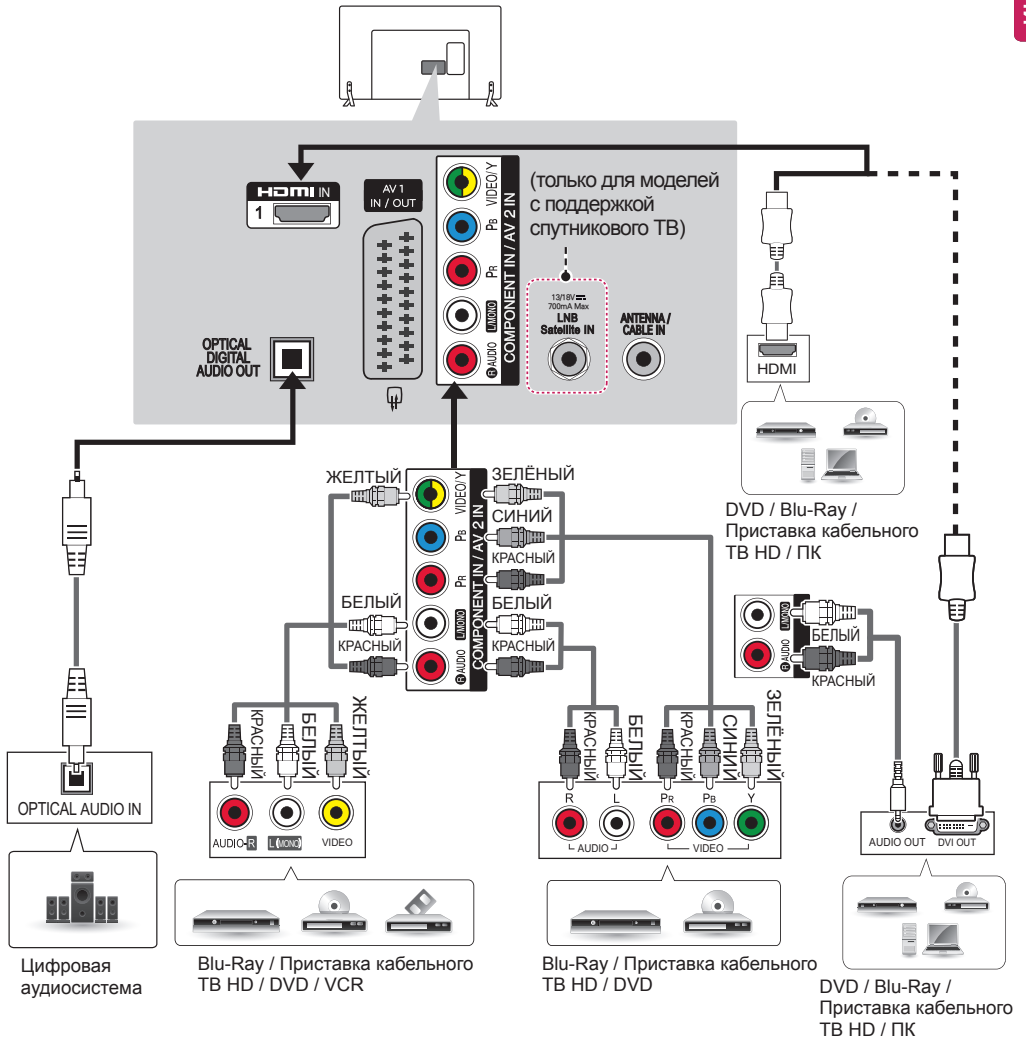

(Только для 32/42/49LY31**)

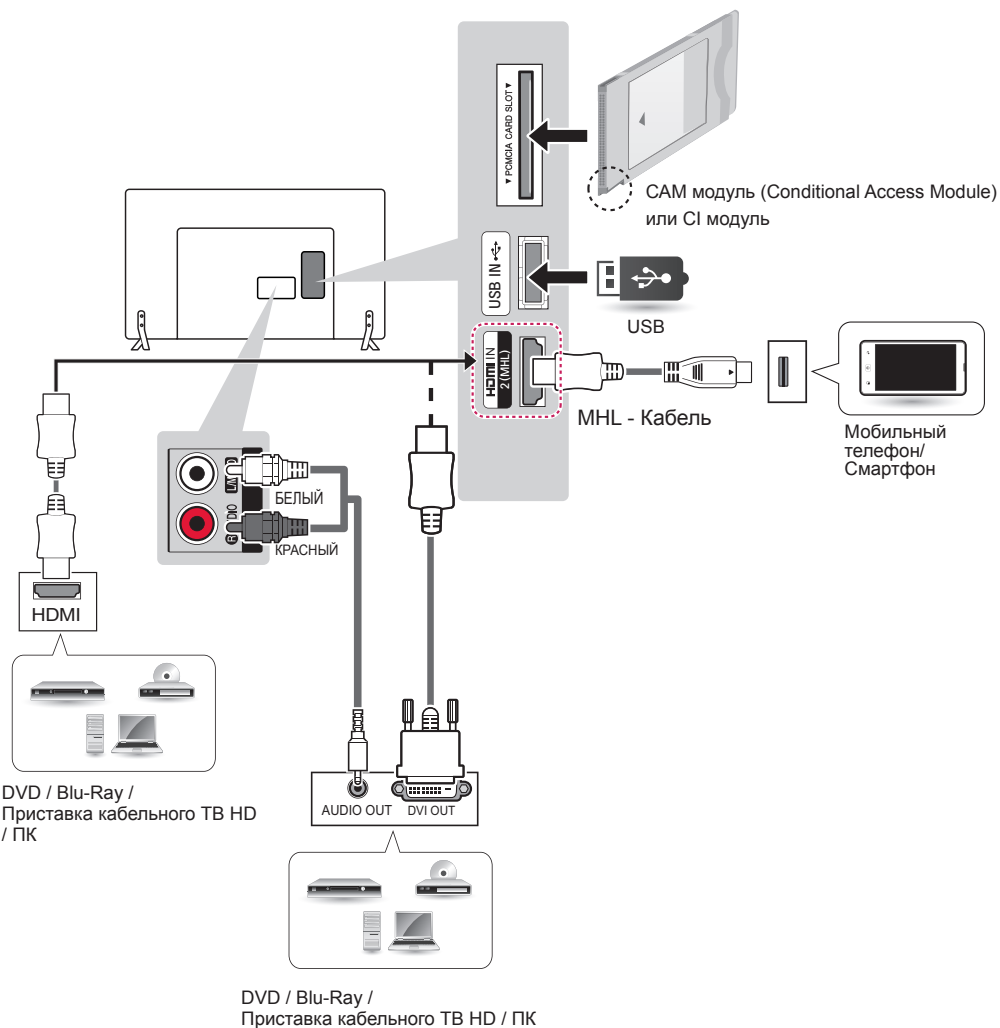

(Только для 22/28LY33**, 22/28LY34**)

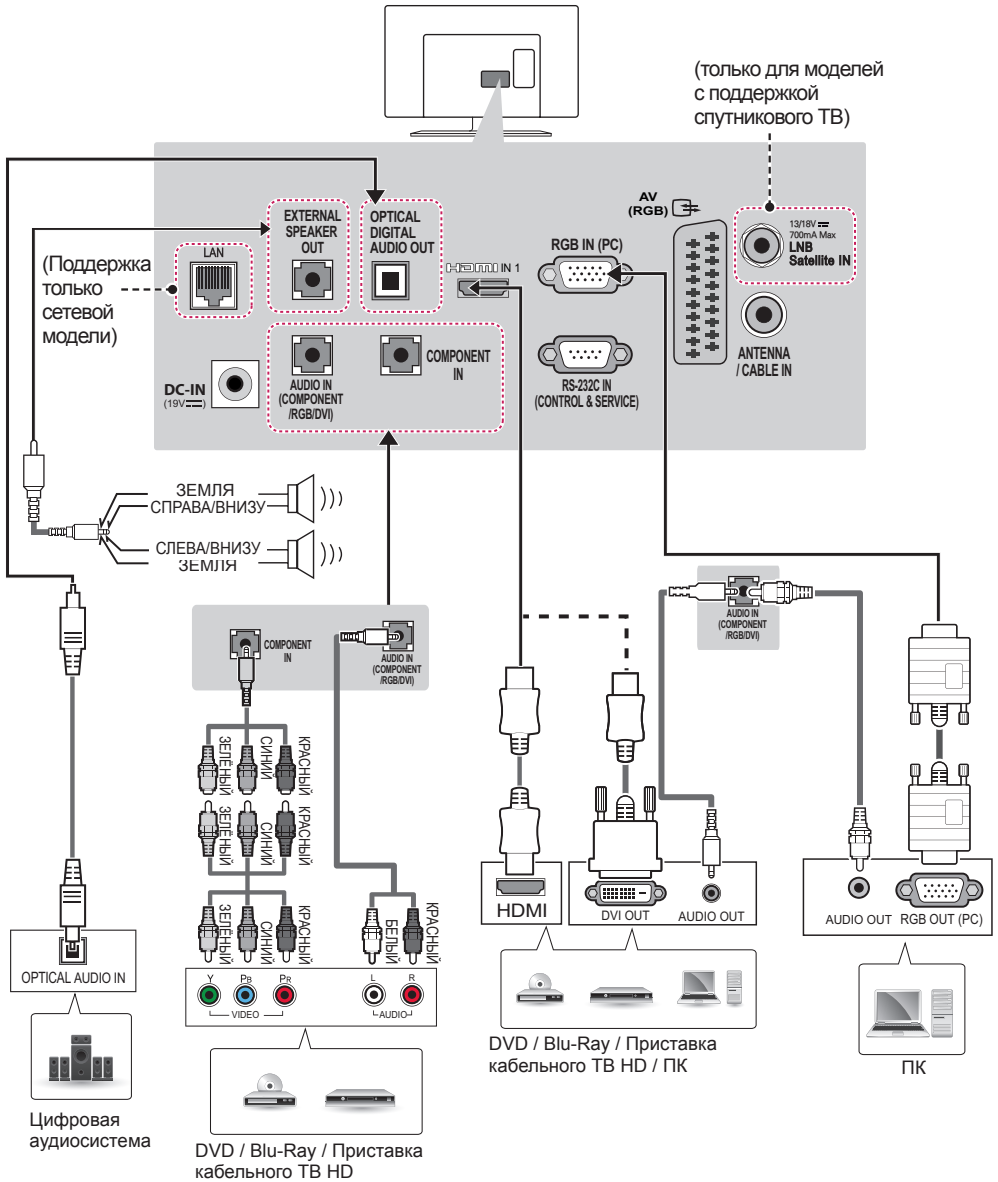

(Только для 22/28LY33**, 22/28LY34**, 22/28LY54**)

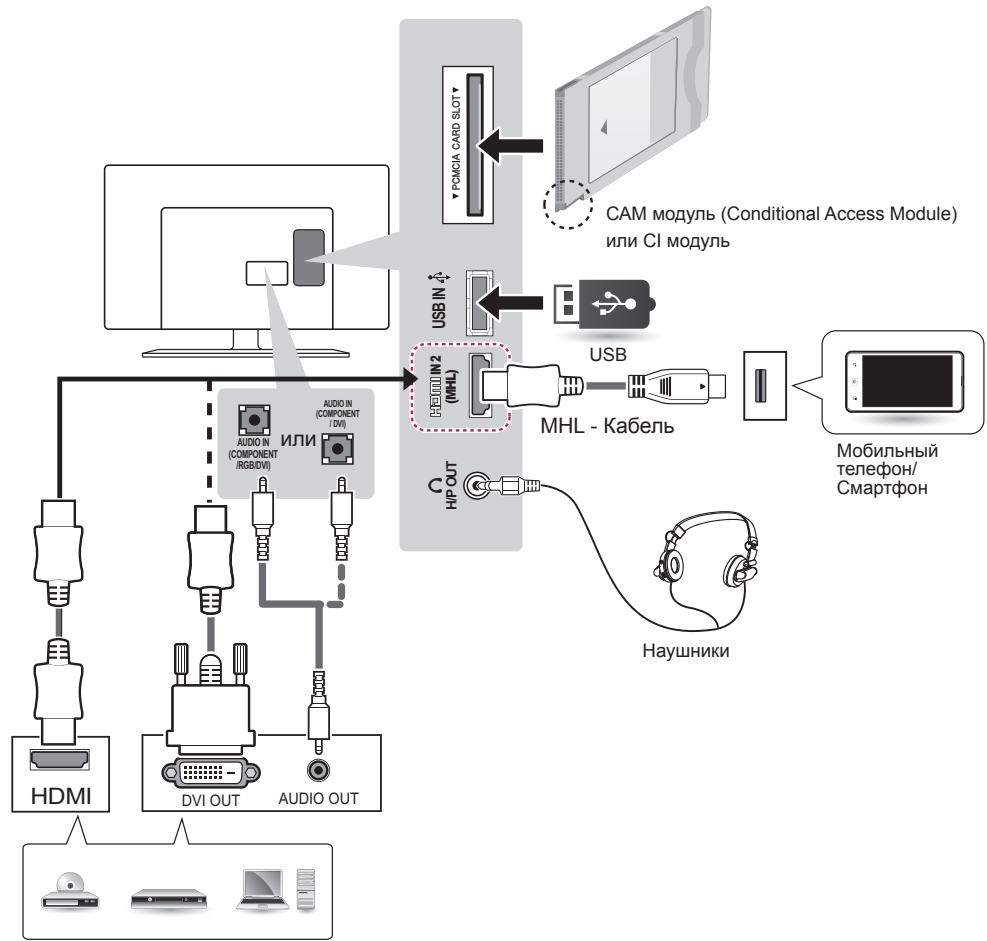

DVD / Blu-Ray /
 Приставка кабельного ТВ HD / ПК

CAM модуль (Conditional Access Module)
 или CI модуль

USB

MHL - Кабель

Мобильный телефон/
 Смартфон

Наушники

HDMI

DVI OUT

AUDIO OUT

ИЛИ
 AUDIO IN (COMPONENT / DVI)

ИЛИ
 AUDIO IN (COMPONENT / RGB/DVI)

MEMORY CARD SLOT

USB IN

MHL IN 2 (MHL)

HP OUT

(Только для 28LY31**)

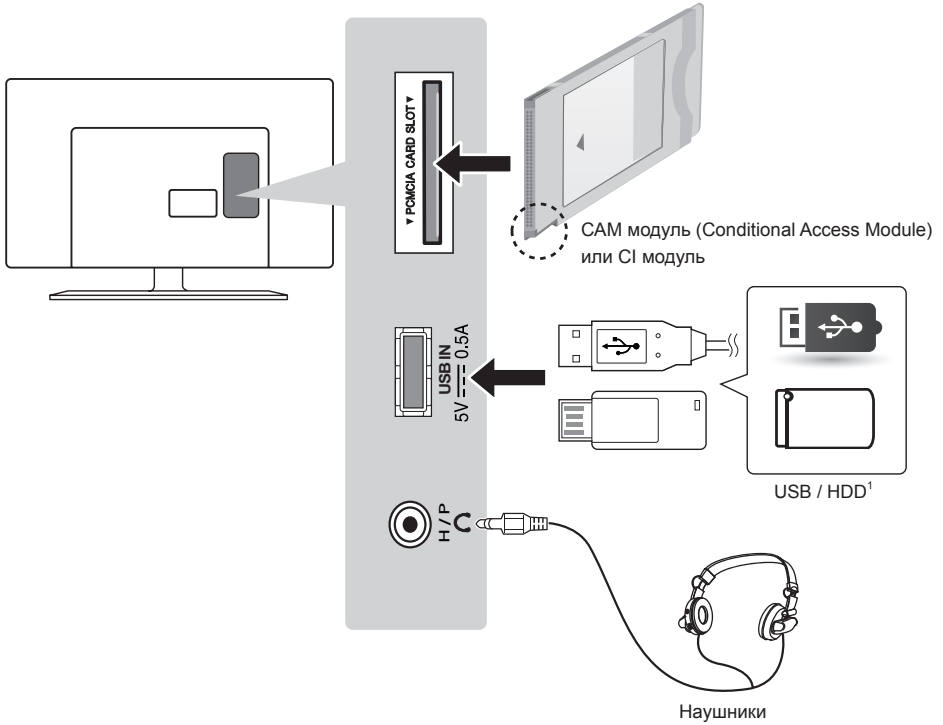

- 1 Порт USB поддерживает адаптеры с питанием 0,5 А. Если для таких устройств, как жесткий диск, требуется дополнительная мощность, используйте отдельный адаптер питания.

ПУЛЬТ ДИСТАНЦИОННОГО УПРАВЛЕНИЯ (ПУЛЬТ ДУ)

Описания в данном руководстве относятся к кнопкам на пульте ДУ. Внимательно прочитайте настоящее руководство и правильно используйте пульт ДУ с телевизором.

Чтобы заменить батареи, откройте крышку батарейного отсека, замените батареи (1,5 В AAA) с учетом ⊕ и ⊖, указанных на маркировке в отсеке, и закройте крышку отсека. Для извлечения батарей выполните действия по их установке в обратном порядке.

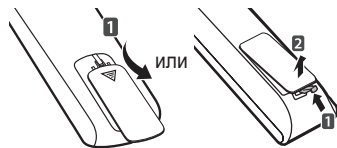

ВНИМАНИЕ!

- Не используйте новые батареи вместе со старыми, это может вызвать повреждение пульта ДУ.

Направляйте пульт ДУ на телевизор.

(Только для LY33**, LY34**, LY540S)

	⏻ (ПИТАНИЕ) Включение и выключение телевизора.
	TV/RAD Переключение режимов ТВ/Радио.
	SUBTITLE Включение или отключение отображения субтитров.
	AV MODE Выбор адаптированных к просмотру режимов экрана.
	RATIO Изменение формата экрана.
	INPUT Изменение источника входного сигнала.
1 2 3	Цифровые кнопки Ввод номера канала (ввод чисел).
4 5 6	LIST Вызывает список каналов.
7 8 9	Q.VIEW Возврат к предыдущему каналу.
LIST 0 Q.VIEW	+ / - Настройка громкости.
+	FAV Доступ к списку избранных каналов.
FAV	GUIDE Показ программы передач.
GUIDE	MUTE Выключение звука.
MUTE	^ P v Переключение каналов.
^ P v	^ PAGE v Постраничное пролистывание в списке.
^ PAGE v	Кнопки ТЕЛЕТЕКСТА (TEXT/T.OPT) Эти кнопки используются для работы с телетекстом.
TEXT INFO T.OPT	INFO Отображение информации о текущей программе и входе.
SETTINGS	SETTINGS Доступ к главному меню.
Q.MENU	Q.MENU Доступ к быстрому меню.
OK	OK Выбор меню или параметров и подтверждение ввода.
Кнопки навигации (вверх/вниз/влево/вправо)	Кнопки навигации (вверх/вниз/влево/вправо) Прокрутка меню или параметров.
BACK	BACK Возврат на предыдущий уровень.
EXIT	EXIT Закрытие окон просмотра на экране и возврат к просмотру ТВ.
SIMPLINK	SIMPLINK Управление видеоустройствами, подключенными с помощью HDMI кабеля, через функцию HDMI-CEC. Открывает меню настроек «SIMPLINK».
AD	AD При нажатии кнопки AD включается функция звуковых описаний.
Кнопки управления (■, ►, II, ◀, ▶)	Кнопки управления (■, ►, II, ◀, ▶) Управление в меню «МУЛЬТИМЕДИА» или меню SIMPLINK-совместимых устройств (USB, SIMPLINK).
Цветные клавиши	Цветные клавиши Доступ к специальным функциям некоторых меню. (●): Красная, (●●): Зеленая, (●●●): Желтая, (●●●●): Синяя)

(Только для LY540H, LY541H, LY530H)

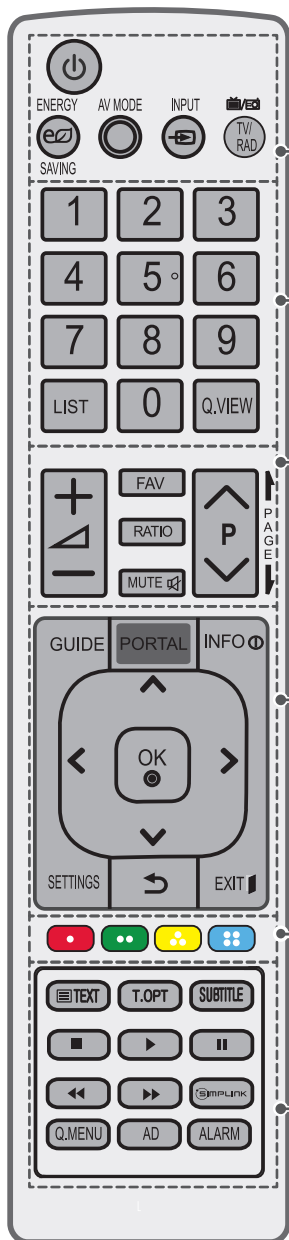

- ⏻ (ПИТАНИЕ)** Включение и выключение телевизора.
- ⏻ ENERGY SAVING** Регулировка яркости экрана для снижения энергопотребления.
- AV MODE** Выбор адаптированных к просмотру режимов экрана.
- ➡ INPUT** Изменение источника входного сигнала.
- TV/RAD** Переключение режимов ТВ/Радио.
- Цифровые кнопки** Ввод номера канала (ввод чисел).
- LIST** Вызывает список каналов.
- Q.VIEW** Возврат к предыдущему каналу.
- + / -** Настройка громкости.
- FAV** Доступ к списку избранных каналов.
- RATIO** Изменение формата экрана.
- MUTE** Выключение звука.
- ^ P v** Переключение каналов.
- ⏪ PAGE ⏩** Постраничное пролистывание в списке.
- GUIDE** Показ программы передач.
- PORTAL** Отображение и скрытие гостиничного интерактивного меню.
- INFO** Отображение информации о текущей программе и входе.
- Кнопки навигации (вверх/вниз/ влево/вправо)** Прокрутка меню или параметров.
- OK** Выбор меню или параметров и подтверждение ввода.
- SETTINGS** Доступ к главному меню настроек.
- ↶ (Назад)** Возврат на предыдущий уровень.
- EXIT** Закрытие окон просмотра на экране и возврат к просмотру ТВ.
- Цветные клавиши** Доступ к специальным функциям некоторых меню. (●): Красная, (●●): Зеленая, (●●●): Желтая, (●●●●): Синяя)
- Кнопки ТЕЛЕТЕКСТА (≡ TEXT/T.OPT)** Эти кнопки используются для работы с телетекстом.
- SUBTITLE** Включение или отключение отображения субтитров.
- Кнопки управления (■, ▶, II, ◀, ▶)** Управление в меню «МУЛЬТИМЕДИЯ» или меню SIMPLINK-совместимых устройств (USB, SIMPLINK).
- SIMPLINK** Управление видеоустройствами, подключенными с помощью HDMI кабеля, через функцию HDMI-CEC. Открывает меню настроек «SIMPLINK».
- Q.MENU** Доступ к быстрому меню.
- AD** При нажатии кнопки AD включается функция звуковых описаний.
- ALARM** Установка сигнала. (в зависимости от модели)

(Только для LY540M)

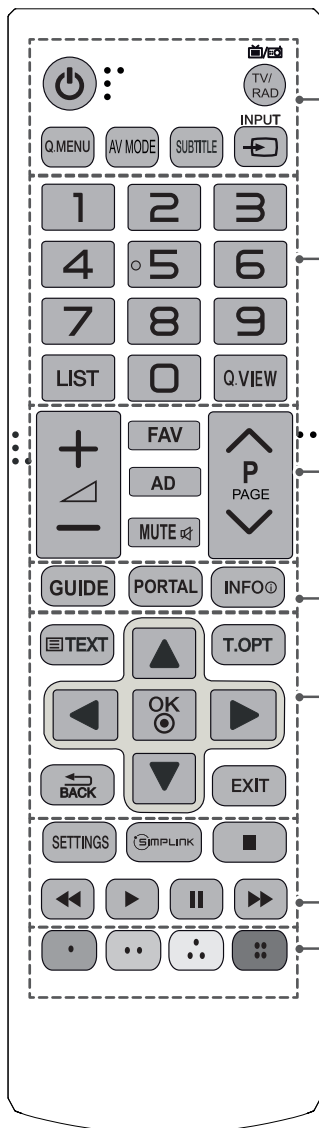

⏻ (ПИТАНИЕ)	Включение и выключение телевизора.			
TV/RAD	Выбор радио-, телевизионного канала или канала DTV.			
Q.MENU	Доступ к быстрому меню.			
AV MODE	Выбор адаптированных к просмотру режимов экрана.			
SUBTITLE	Повторное отображение наиболее часто используемых в цифровом режиме субтитров.			
INPUT	Изменение источника входного сигнала.			
Цифровые кнопки	Ввод номера канала (ввод чисел).			
LIST	Доступ к списку сохраненных программ.			
Q.VIEW	Возврат к ранее просматриваемой программе.			
+ 	Настройка громкости.			
FAV	Доступ к списку избранных каналов.			
AD	При нажатии кнопки AD включается функция звуковых описаний.			
MUTE	Выключение звука.			
^ P v	Переключение каналов.			
^ PAGE v	Постраничное пролистывание в списке.			
GUIDE	Показ программы передач.			
PORTAL	Отображение и скрытие гостиничного интерактивного меню.			
INFO	Отображение информации о текущей программе и экране.			
Кнопки ТЕЛЕТЕКСТА (TEXT/T.OPT)	Эти кнопки используются для работы с телетекстом.			
OK	Выбор меню или параметров и подтверждение ввода.			
Кнопки навигации (вверх/вниз/ влево/вправо)	Прокрутка меню или параметров.			
↶ BACK	Возврат на предыдущий уровень.			
EXIT	Закрытие окон просмотра на экране и возврат к просмотру ТВ.			
SETTINGS	Доступ к главному меню.			
SIMPLINK	АУправление видеоустройствами, подключенными с помощью HDMI кабеля, через функцию HDMI-CEC. Открывает меню настроек «SIMPLINK».			
Кнопки управления (, , , ,)	Управление в меню «МУЛЬТИМЕДИА» или меню SIMPLINK-совместимых устройств (USB, SIMPLINK).			
Цветные клавиши	Доступ к специальным функциям некоторых меню.			
	Красная,	Зеленая,	Желтая,	Синяя)

(Только для 28LY31**)

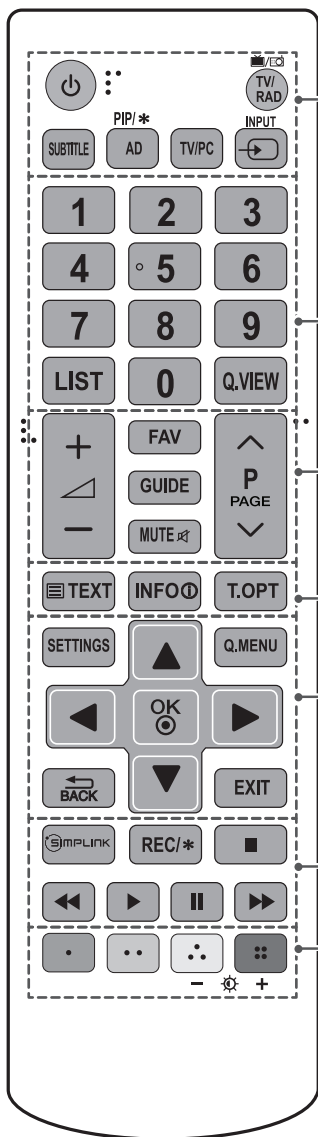

- ⏻ (ПИТАНИЕ)** Включение и выключение телевизора.
- TV/RAD** Выбор радио-, телевизионного канала или канала DTV.
- SUBTITLE** Повторное отображение наиболее часто используемых в цифровом режиме субтитров.
- PIP/ *** включение и выключение режима PIP. (в зависимости от модели)
- AD** При нажатии кнопки AD включается функция звуковых описаний.
- TV/PC** Выберите режим TV (ТВ) или PC (ПК).
- INPUT** Изменение источника входного сигнала.
- Цифровые кнопки** Ввод номера канала (ввод чисел).
- LIST** Доступ к списку сохраненных программ.
- Q.VIEW** Возврат к ранее просматриваемой программе.
- + / -** - Настройка громкости.
- FAV** Доступ к списку избранных каналов.
- GUIDE** Показ программы передач.
- MUTE** Выключение звука.
- ^ P v** Переключение каналов.
- ^ PAGE v** Пostrаничное пролистывание в списке.
- Кнопки ТЕЛЕТЕКСТА (≡ TEXT/Т.OPT)** Эти кнопки используются для работы с телетекстом.
- INFO** Отображение информации о текущей программе и экране.
- SETTINGS** Доступ к главному меню.
- Q.MENU** Доступ к быстрому меню.
- OK** Выбор меню или параметров и подтверждение ввода.
- Кнопки навигации (вверх/вниз/ влево/вправо)** Прокрутка меню или параметров.
- ↶ BACK** Возврат на предыдущий уровень.
- EXIT** Закрытие окон просмотра на экране и возврат к просмотру ТВ.
- SIMPLINK** Управление видеоустройствами, подключенными с помощью HDMI кабеля, через функцию HDMI-CEC. Открывает меню настроек «SIMPLINK».
- REC/ *** Начало записи и отображение меню записи. (в зависимости от модели)
- Кнопки управления (■, ▶, II, ◀, ▶▶)** Управление в меню «МУЛЬТИМЕДИА» или меню SIMPLINK-совместимых устройств (USB, SIMPLINK).
- Цветные клавиши** Доступ к специальным функциям некоторых меню.
- (●): Красная, (●): Зеленая, (●): Желтая, (●): Синяя
- ✨ + (Подсветка)** Подсветка: настройка яркости экрана путем регулировки подсветки экрана.

! ПРИМЕЧАНИЕ

- При приёме сигнала MHEG настройка подсветки с помощью желтой или синей кнопок невозможна.

(Только для 32/42/49LY31**)

⏻ (ПИТАНИЕ) Включение и выключение телевизора.

TV/RAD Выбор радио-, телевизионного канала или канала DTV.

SUBTITLE Повторное отображение наиболее часто используемых в цифровом режиме субтитров.

AD При нажатии кнопки AD включается функция звуковых описаний.

RATIO Изменение формата экрана.

INPUT Изменение источника входного сигнала.

Цифровые кнопки Ввод номера канала (ввод чисел).

LIST Доступ к списку сохраненных программ.

Q.VIEW Возврат к ранее просматриваемой программе.

+ ▽ - Настройка громкости.

FAV Доступ к списку избранных каналов.

GUIDE Показ программы передач.

MUTE Выключение звука.

^ P v Переключение каналов.

^ PAGE v Постраничное пролистывание в списке.

Кнопки ТЕЛЕТЕКСТА (≡ TEXT/T.OPT) Эти кнопки используются для работы с телетекстом.

INFO i Отображение информации о текущей программе и экране.

SETTINGS Доступ к главному меню.

Q.MENU Доступ к быстрому меню.

OK Выбор меню или параметров и подтверждение ввода.

Кнопки навигации (вверх/вниз/ влево/вправо) Прокрутка меню или параметров.

↶ BACK Возврат на предыдущий уровень.

EXIT Закрытие окон просмотра на экране и возврат к просмотру ТВ.

AV MODE Выбор адаптированных к просмотру режимов экрана.

REC/ * Начало записи и отображение меню записи. (в зависимости от модели)

Кнопки управления (■, ▶, ||, ◀, ▶▶) Управление в меню «МУЛЬТИМЕДИА» или меню SIMPLINK-совместимых устройств (USB, SIMPLINK).

Цветные клавиши Доступ к специальным функциям некоторых меню.
(●: Красная, ●●: Зеленая, ●●●: Желтая, ●●●●: Синяя)

ОБСЛУЖИВАНИЕ

Чистка телевизора

Для поддержания превосходного качества изображения и длительного срока службы изделия необходимо регулярно очищать телевизор.



ПРЕДОСТЕРЕЖЕНИЕ

- Перед очисткой телевизора выключите его пультом, отключите шнур питания и другие кабели.
- Если телевизор не используется в течение длительного времени, отключите шнур питания от розетки, чтобы избежать повреждения из-за разряда молнии или скачка напряжения.

Экран, рамка, корпус и подставка

- Для удаления пыли или незначительных загрязнений используйте сухую, чистую и мягкую ткань.
- Для удаления значительных загрязнений протирайте поверхность мягкой тканью, смоченной в чистой воде или мягком растворе моющего средства. После этого сразу же протрите экран и рамку сухой тканью.



ПРЕДОСТЕРЕЖЕНИЕ

- Всегда избегайте касания экрана, так как это может привести к его повреждению.
- Не нажимайте, не трите и не бейте по поверхности ногтями или острыми предметами, так как это может привести к появлению царапин на экране и искажению изображения.
- Не используйте химические вещества, так как это может привести к повреждению поверхности.
- Не наносите жидкость непосредственно на поверхность. При попадании воды внутрь корпуса телевизора существует риск возникновения пожара, поражения электрическим током и неисправности.

Кабель питания

Регулярно очищайте шнур питания от накопившейся пыли или грязи.

УСТРАНЕНИЕ НЕИСПРАВНОСТЕЙ

Для улучшения качества работы устройства рекомендуется обновление версии ПО (Программного обеспечения). Покупателю следует убедиться в совместимости оборудования с программным обеспечением LGE. При необходимости проконсультируйтесь с представителем компании LGE и загрузите пересмотренную версию ПО в соответствии с руководством, предоставленным LGE.

Проблема	Решение
Телевизор не реагирует на команды пульта дистанционного управления (пульта ДУ).	<ul style="list-style-type: none"> • Проверьте датчик ДУ на телевизоре и повторите попытку. • Убедитесь в отсутствии препятствий между телевизором и пультом ДУ. • Убедитесь, что батареи находятся в рабочем состоянии и правильно установлены (⊕ к ⊕, ⊖ к ⊖).
ТВ не включается: отсутствуют изображение и звук.	<ul style="list-style-type: none"> • Убедитесь в том, что телевизор включен. • Убедитесь в том, что шнур питания подключен к розетке. • Убедитесь в том, что розетка работает, подключив к ней другие устройства.
Телевизор самопроизвольно выключается.	<ul style="list-style-type: none"> • Проверьте параметры управления энергопотреблением. Возможно, произошел сбой в сети электропитания. • Проверьте, включена ли функция Авт. реж. ожидания (в зависимости от модели) / Таймер сна / Время выкл. в меню ВРЕМЯ.
При подсоединении к компьютеру (RGB/HDMI/DVI), отображается сообщение “Нет сигнала” или “Неверный формат”.	<ul style="list-style-type: none"> • Выключение/включение телевизора с помощью пульта ДУ. • Повторное подключение кабеля RGB/HDMI/DVI. • Перезапустите компьютер, пока телевизор включен.

ТЕХНИЧЕСКИЕ ХАРАКТЕРИСТИКИ

Указанные характеристики продуктов могут быть изменены без предварительного уведомления в связи с модернизацией функций устройства.

МОДЕЛИ		22LY33**	28LY33**
		22LY330C-ZA	28LY330C-ZA
Размеры (Ш x В x Г)	С подставкой (мм)	507,6 x 355,9 x 140,6	641,5 x 432 x 175
	Без подставки (мм)	507,6 x 315,7 x 53,1	641,5 x 395,8 x 57,6
Вес	С подставкой (кг)	3,1	4,6
	Без подставки (кг)	2,9	4,4
Требования к электропитанию		19 В --- 2,0 А	19 В --- 2,0 А
Потребляемая мощность		35 Вт	40 Вт
МОДЕЛИ		32LY330*	39LY330*
		32LY330C-ZA	39LY330C-ZA
Размеры (Ш x В x Г)	С подставкой (мм)	732 x 481 x 207	885 x 567 x 218
	Без подставки (мм)	732 x 437 x 55,5	885 x 524 x 55,5
Вес	С подставкой (кг)	6,2	8,3
	Без подставки (кг)	6,0	8
Требования к электропитанию		АС 100-240 В~ 50 / 60 Гц	АС 100-240 В~ 50 / 60 Гц
Потребляемая мощность		65 Вт	90 Вт
МОДЕЛИ		42LY330*	47LY330*
		42LY330C-ZA	47LY330C-ZA
Размеры (Ш x В x Г)	С подставкой (мм)	961 x 612 x 218	1073 x 676 x 247
	Без подставки (мм)	961 x 567 x 55,5	1073 x 629 x 55,8
Вес	С подставкой (кг)	9,5	12,7
	Без подставки (кг)	9,2	12,3
Требования к электропитанию		АС 100-240 В~ 50 / 60 Гц	АС 100-240 В~ 50 / 60 Гц
Потребляемая мощность		100 Вт	110 Вт
МОДЕЛИ		55LY330*	60LY330*
		55LY330C-ZA	60LY330C-ZA
Размеры (Ш x В x Г)	С подставкой (мм)	1243 x 772 x 247	1373 x 851 x 283
	Без подставки (мм)	1243 x 725 x 56,8	1373 x 801 x 58,8
Вес	С подставкой (кг)	17,7	23,5
	Без подставки (кг)	17,3	23,0
Требования к электропитанию		АС 100-240 В~ 50 / 60 Гц	АС 100-240 В~ 50 / 60 Гц
Потребляемая мощность		130 Вт	130 Вт

МОДЕЛИ		22LY34**	28LY34**
		22LY340C-ZA	28LY340C-ZA
Размеры (Ш x В x Г)	С подставкой (мм)	507,6 x 355,9 x 140,6	641,5 x 432 x 175
	Без подставки (мм)	507,6 x 315,7 x 53,1	641,5 x 395,8 x 57,6
Вес	С подставкой (кг)	3,1	4,6
	Без подставки (кг)	2,9	4,4
Требования к электропитанию		19 В --- 2,0 А	19 В --- 2,0 А
Потребляемая мощность		35 Вт	40 Вт
МОДЕЛИ		32LY340*	32LY345*
		32LY340C-ZA	32LY345C-ZA
Размеры (Ш x В x Г)	С подставкой (мм)	732 x 481 x 207	
	Без подставки (мм)	732 x 437 x 55,5	
Вес	С подставкой (кг)	6,2	
	Без подставки (кг)	6,0	
Требования к электропитанию		AC 100-240 В~ 50 / 60 Гц	
Потребляемая мощность		65 Вт	
МОДЕЛИ		39LY340*	39LY345*
		39LY340C-ZA	39LY345C-ZA
Размеры (Ш x В x Г)	С подставкой (мм)	885 x 567 x 218	
	Без подставки (мм)	885 x 524 x 55,5	
Вес	С подставкой (кг)	8,3	
	Без подставки (кг)	8	
Требования к электропитанию		AC 100-240 В~ 50 / 60 Гц	
Потребляемая мощность		90 Вт	
МОДЕЛИ		42LY340*	42LY345*
		42LY340C-ZA	42LY345C-ZA
Размеры (Ш x В x Г)	С подставкой (мм)	961 x 612 x 218	
	Без подставки (мм)	961 x 567 x 55,5	
Вес	С подставкой (кг)	9,5	
	Без подставки (кг)	9,2	
Требования к электропитанию		AC 100-240 В~ 50 / 60 Гц	
Потребляемая мощность		100 Вт	

МОДЕЛИ		47LY340*	47LY345*
		47LY340C-ZA	47LY345C-ZA
Размеры (Ш x В x Г)	С подставкой (мм)	1073 x 676 x 247	
	Без подставки (мм)	1073 x 629 x 55,8	
Вес	С подставкой (кг)	12,7	
	Без подставки (кг)	12,3	
Требования к электропитанию		AC 100-240 В~ 50 / 60 Гц	
Потребляемая мощность		110 Вт	
МОДЕЛИ		55LY340*	55LY345*
		55LY340C-ZA	55LY345C-ZA
Размеры (Ш x В x Г)	С подставкой (мм)	1243 x 772 x 247	
	Без подставки (мм)	1243 x 725 x 56,8	
Вес	С подставкой (кг)	17,7	
	Без подставки (кг)	17,3	
Требования к электропитанию		AC 100-240 В~ 50 / 60 Гц	
Потребляемая мощность		130 Вт	
МОДЕЛИ		60LY340*	60LY345*
		60LY340C-ZA	60LY345C-ZA
Размеры (Ш x В x Г)	С подставкой (мм)	1373 x 851 x 283	
	Без подставки (мм)	1373 x 801 x 58,8	
Вес	С подставкой (кг)	23,5	
	Без подставки (кг)	23,0	
Требования к электропитанию		AC 100-240 В~ 50 / 60 Гц	
Потребляемая мощность		130 Вт	
МОДЕЛИ		22LY54**	28LY54**
		22LY540H-ZA 22LY540M-ZA	28LY540H-ZA 28LY540M-ZA
Размеры (Ш x В x Г)	С подставкой (мм)	507,6 x 355,9 x 140,6	641,5 x 432 x 175
	Без подставки (мм)	507,6 x 315,7 x 53,1	641,5 x 395,8 x 57,6
Вес	С подставкой (кг)	3,1	4,6
	Без подставки (кг)	2,9	4,4
Требования к электропитанию		19 В --- 2,0 А	19 В --- 2,0 А
Потребляемая мощность		35 Вт	40 Вт

МОДЕЛИ		32LY540*	39LY540*
		32LY540H-ZA 32LY540S-ZA	39LY540H-ZA 39LY540S-ZA
Размеры (Ш x В x Г)	С подставкой (мм)	732 x 481 x 207	885 x 567 x 218
	Без подставки (мм)	732 x 437 x 55,5	885 x 524 x 55,5
Вес	С подставкой (кг)	6,2	8,3
	Без подставки (кг)	6,0	8
Требования к электропитанию		AC 100-240 В~ 50 / 60 Гц	AC 100-240 В~ 50 / 60 Гц
Потребляемая мощность		65 Вт	90 Вт
МОДЕЛИ		42LY540*	47LY540*
		42LY540H-ZA 42LY540S-ZA	47LY540H-ZA 47LY540S-ZA
Размеры (Ш x В x Г)	С подставкой (мм)	961 x 612 x 218	1073 x 676 x 247
	Без подставки (мм)	961 x 567 x 55,5	1073 x 629 x 55,8
Вес	С подставкой (кг)	9,5	12,7
	Без подставки (кг)	9,2	12,3
Требования к электропитанию		AC 100-240 В~ 50 / 60 Гц	AC 100-240 В~ 50 / 60 Гц
Потребляемая мощность		100 Вт	110 Вт
МОДЕЛИ		55LY540*	60LY540*
		55LY540H-ZA 55LY540S-ZA	60LY540S-ZA
Размеры (Ш x В x Г)	С подставкой (мм)	1243 x 772 x 247	1373 x 851 x 283
	Без подставки (мм)	1243 x 725 x 56,8	1373 x 801 x 58,8
Вес	С подставкой (кг)	17,7	23,5
	Без подставки (кг)	17,3	23,0
Требования к электропитанию		AC 100-240 В~ 50 / 60 Гц	AC 100-240 В~ 50 / 60 Гц
Потребляемая мощность		130 Вт	130 Вт
МОДЕЛИ		32LY541*	39LY541*
		32LY541H-ZA	39LY541H-ZA
Размеры (Ш x В x Г)	С подставкой (мм)	732 x 482 x 282	885 x 572 x 282
	Без подставки (мм)	732 x 437 x 55,5	885 x 524 x 55,5
Вес	С подставкой (кг)	8,9	10,9
	Без подставки (кг)	6,0	8
Требования к электропитанию		AC 100-240 В~ 50 / 60 Гц	AC 100-240 В~ 50 / 60 Гц
Потребляемая мощность		65 Вт	90 Вт

МОДЕЛИ		42LY541*	47LY541*
		42LY541H-ZA	47LY541H-ZA
Размеры (Ш x В x Г)	С подставкой (мм)	961 x 617 x 325	1073 x 680 x 325
	Без подставки (мм)	961 x 567 x 55,5	1073 x 629 x 55,8
Вес	С подставкой (кг)	12,6	15,7
	Без подставки (кг)	9,2	12,3
Требования к электропитанию		АС 100-240 В~ 50 / 60 Гц	АС 100-240 В~ 50 / 60 Гц
Потребляемая мощность		100 Вт	110 Вт
МОДЕЛИ		55LY541*	28LY31**
		55LY541H-ZA	28LY310C-ZA
Размеры (Ш x В x Г)	С подставкой (мм)	1243 x 771 x 325	641,5 x 432 x 175
	Без подставки (мм)	1243 x 725 x 56,8	641,5 x 395,8 x 57,6
Вес	С подставкой (кг)	20,7	4,6
	Без подставки (кг)	17,3	4,4
Требования к электропитанию		АС 100-240 В~ 50 / 60 Гц	19 V --- 2,0 А
Потребляемая мощность		130 Вт	40 Вт
МОДЕЛИ		32LY31**	42LY31**
		32LY310C-ZA	42LY310C-ZA
Размеры (Ш x В x Г)	С подставкой (мм)	731 x 480 x 208	959 x 611 x 218
	Без подставки (мм)	731 x 437 x 56,5	959 x 570 x 56,2
Вес	С подставкой (кг)	5,9	9,5
	Без подставки (кг)	5,7	9,2
Требования к электропитанию		АС 100-240 В~ 50 / 60 Гц	АС 100-240 В~ 50 / 60 Гц
Потребляемая мощность		65 Вт	100 Вт
МОДЕЛИ		49LY31**	32LY331*
		49LY310C-ZA	32LY331C-ZA
Размеры (Ш x В x Г)	С подставкой (мм)	1105 x 694 x 247	732 x 482 x 282
	Без подставки (мм)	1105 x 652 x 56,5	732 x 437 x 55,5
Вес	С подставкой (кг)	13,6	8,9
	Без подставки (кг)	13,2	6,0
Требования к электропитанию		АС 100-240 В~ 50 / 60 Гц	АС 100-240 В~ 50 / 60 Гц
Потребляемая мощность		110 Вт	65 Вт

МОДЕЛИ		39LY331*	42LY331*
		39LY331C-ZA	42LY331C-ZA
Размеры (Ш x В x Г)	С подставкой (мм)	885 x 572 x 282	961 x 617 x 325
	Без подставки (мм)	885 x 524 x 55,5	961 x 567 x 55,5
Вес	С подставкой (кг)	10,9	12,6
	Без подставки (кг)	8	9,2
Требования к электропитанию		АС 100-240 В~ 50 / 60 Гц	АС 100-240 В~ 50 / 60 Гц
Потребляемая мощность		90 Вт	100 Вт
МОДЕЛИ		47LY331*	55LY331*
		47LY331C-ZA	55LY331C-ZA
Размеры (Ш x В x Г)	С подставкой (мм)	1073 x 680 x 325	1243 x 771 x 325
	Без подставки (мм)	1073 x 629 x 55,8	1243 x 725 x 56,8
Вес	С подставкой (кг)	15,7	20,7
	Без подставки (кг)	12,3	17,3
Требования к электропитанию		АС 100-240 В~ 50 / 60 Гц	АС 100-240 В~ 50 / 60 Гц
Потребляемая мощность		110 Вт	130 Вт
МОДЕЛИ		32LY341*	39LY341*
		32LY341C-ZA	39LY341C-ZA
Размеры (Ш x В x Г)	С подставкой (мм)	732 x 482 x 282	885 x 572 x 282
	Без подставки (мм)	732 x 437 x 55,5	885 x 524 x 55,5
Вес	С подставкой (кг)	8,9	10,9
	Без подставки (кг)	6,0	8
Требования к электропитанию		АС 100-240 В~ 50 / 60 Гц	АС 100-240 В~ 50 / 60 Гц
Потребляемая мощность		65 Вт	90 Вт
МОДЕЛИ		42LY341*	47LY341*
		42LY341C-ZA	47LY341C-ZA
Размеры (Ш x В x Г)	С подставкой (мм)	961 x 617 x 325	1073 x 680 x 325
	Без подставки (мм)	961 x 567 x 55,5	1073 x 629 x 55,8
Вес	С подставкой (кг)	12,6	15,7
	Без подставки (кг)	9,2	12,3
Требования к электропитанию		АС 100-240 В~ 50 / 60 Гц	АС 100-240 В~ 50 / 60 Гц
Потребляемая мощность		100 Вт	110 Вт

МОДЕЛИ		55LY341*	32LY530*
		55LY341C-ZA	32LY530H-ZA
Размеры (Ш x В x Г)	С подставкой (мм)	1243 x 771 x 325	732 x 481 x 207
	Без подставки (мм)	1243 x 725 x 56,8	732 x 437 x 55,5
Вес	С подставкой (кг)	20,7	6,2
	Без подставки (кг)	17,3	6,0
Требования к электропитанию		AC 100-240 В~ 50 / 60 Гц	AC 100-240 В~ 50 / 60 Гц
Потребляемая мощность		130 Вт	65 Вт
МОДЕЛИ		42LY530*	55LY530*
		42LY530H-ZA	55LY530H-ZA
Размеры (Ш x В x Г)	С подставкой (мм)	961 x 612 x 218	1243 x 772 x 247
	Без подставки (мм)	961 x 567 x 55,5	1243 x 725 x 56,8
Вес	С подставкой (кг)	9,5	17,7
	Без подставки (кг)	9,2	17,3
Требования к электропитанию		AC 100-240 В~ 50 / 60 Гц	AC 100-240 В~ 50 / 60 Гц
Потребляемая мощность		100 Вт	130 Вт

AC-DC Адаптер (Только для 22/28LY33**, 22/28LY34**, 22/28LY54**)	Изготовитель : APD Модель : DA-48F19, DA-40I19 Изготовитель : Lien chang Модель : LCAP35
AC-DC Адаптер (Только для 28LY31**)	Изготовитель : Lien Chang Модель : LCAP25B Изготовитель : LG Innotek Модель : PSABL-204B

Размер САМ модуля (Модуль условного доступа) (Ш x В x Г)	100,0 мм x 55,0 мм x 5,0 мм	
Условия эксплуатации	Рабочая температура	0 °C–40 °C
	Рабочая влажность	Менее 80 %
	Температура хранения	-20 °C–60 °C
	Влажность хранения	Менее 85 %

	Спутниковое цифровое ТВ ¹	Цифровое ТВ	Аналоговое ТВ
Стандарт вещания	DVB-T/T2 DVB-C DVB-S/S2	DVB-T DVB-C	PAL/SECAM B/G/D/K, PAL I/I', SECAM L/L' ²
Принимаемые диапазоны	VHF, UHF C-Band, Ku-Band	VHF, UHF	VHF: E2 до E12, UHF: E21 до E69, CATV: S1 до S20, HYPER: S21 до S47
Максимальное количество сохраненных программ	6000		1500
Волновое сопротивление антенны	75 Ω		

- 1 только для моделей с поддержкой спутникового ТВ / только для моделей с поддержкой DVB-T2
- 2 за исключением моделей с поддержкой DVB-T2

Сведения о подключении к компонентному разъему

Компонентный разъем на ТВ	Y	P _B	P _R
Выходные видеоразъемы на DVD-проигрывателе	Y	P _B	P _R
	Y	B-Y	R-Y
	Y	Cb	Cr
	Y	Pb	Pr
Сигнал	Компонент		
480i / 576i	O		
480p / 576p	O		
720p / 1080i	O		
1080p	O (только 50 Гц / 60 Гц)		

Поддерживаемые режимы HDMI от внешних устройств

Разрешение	Частота горизонтальной развертки (кГц)	Частота вертикальной развертки (Гц)
720 x 480	31,469	59,94
	31,5	60
720 x 576	31,25	50
1280 x 720	37,5	50
	44,96	59,94
	45	60
1920 x 1080i	33,72	59,94
	33,75	60
	28,125	50
1920 x 1080p	26,97	23,97
	27	24
	33,716	29,976
	33,75	30,00
	56,25	50
	67,43	59,94
	67,5	60

Поддерживаемый режим RGB-PC, HDMI/DVI-PC (ПК)

(Используйте HDMI IN 1 для PC (ПК))
(Только для 22/28/32/39/42/47/55/60LY33**, 22/28/32/39/42/47/55/60LY34**)

Разрешение	Частота горизонтальной развертки (кГц)	Частота вертикальной развертки (Гц)
640 x 350	31,468	70,09
720 x 400	31,469	70,08
640 x 480	31,469	59,94
800 x 600	37,879	60,31
1024 x 768	48,363	60,00
1152 x 864	54,348	60,053
1360 x 768	47,712	60,015
1280 x 1024	63,981	60,020
1920 x 1080 (RGB-PC)	66,587	59,934
1920 x 1080 (только FHD)	67,50	60,00

(Кроме 22/28LY33**, 22/28LY34**, 32LY330C, 32LY340C, 32LY331C, 32LY341C)

Поддерживаемый режим HDMI/DVI-PC (ПК)

(Используйте HDMI IN 1 для PC (ПК))
(Только для 22/28/32/39/42/47/55/60LY54**, 32/42/55LY53**, 32/42/49LY31**)

Разрешение	Частота горизонтальной развертки (кГц)	Частота вертикальной развертки (Гц)
640 x 350	31,468	70,09
720 x 400	31,469	70,08
640 x 480	31,469	59,94
800 x 600	37,879	60,31
1024 x 768	48,363	60,00
1152 x 864	54,348	60,053
1360 x 768	47,712	60,015
1280 x 1024	63,981	60,020
1920 x 1080	67,50	60,00

(Кроме 22/28LY54**)

Поддерживаемый режим HDMI (ПК)

(Только для 28LY31**)

Разрешение	Частота горизонтальной развертки (кГц)	Частота вертикальной развертки (Гц)
720 x 400	31,468	70,080
640 x 480	31,469 37,500	59,940 75,000
800 x 600	37,879 46,875	60,317 75,000
1024 x 768	48,363 60,023	60,004 75,029
1280 x 800	49,702	59,810
1366 x 768	47,717	59,79















ПРИМЕЧАНИЕ

- Оптимальное разрешение экрана - 1366 X 768 при 60 Гц
- Оптимальной синхронизацией в каждом режиме является частота вертикальной развертки 60 Гц.

ИК-КОДЫ

- Этот компонент доступен не для всех моделей.

Шестнадцатиричный код	Функции	ПРИМЕЧАНИЕ	Шестнадцатиричный код	Функции	ПРИМЕЧАНИЕ
08	 (ПИТАНИЕ)	Кнопка пульта ДУ (вкл./выкл. питание)	44	OK	Кнопка пульта ДУ
F0	TV/RAD	Кнопка пульта ДУ	40	^	Кнопка пульта ДУ
39	SUBTITLE	Кнопка пульта ДУ	41	v	Кнопка пульта ДУ
91	AD	Кнопка пульта ДУ	07	<	Кнопка пульта ДУ
79	RATIO	Кнопка пульта ДУ	06	>	Кнопка пульта ДУ
0B	INPUT	Кнопка пульта ДУ	72	КРАСНАЯ	Кнопка пульта ДУ
10-19	Кнопки с цифрами 0-9	Кнопка пульта ДУ	71	ЗЕЛЕНАЯ	Кнопка пульта ДУ
53	LIST	Кнопка пульта ДУ	63	ЖЕЛТАЯ / 	Кнопка пульта ДУ
1A	Q.VIEW	Кнопка пульта ДУ	61	СИНЯЯ / 	Кнопка пульта ДУ
02	 +	Кнопка пульта ДУ	B1		Кнопка пульта ДУ
03	 -	Кнопка пульта ДУ	B0		Кнопка пульта ДУ
1E	FAV	Кнопка пульта ДУ	BA		Кнопка пульта ДУ
AB	GUIDE	Кнопка пульта ДУ	8E		Кнопка пульта ДУ
09	MUTE	Кнопка пульта ДУ	8F		Кнопка пульта ДУ
00	P ^ / PAGE ^	Кнопка пульта ДУ	7E	SIMPLINK	Кнопка пульта ДУ
01	P v / PAGE v	Кнопка пульта ДУ	30	AV MODE	Кнопка пульта ДУ
20	TEXT	Кнопка пульта ДУ	E8	ALARM	Кнопка пульта ДУ
21	T.OPT(Т. Option)	Кнопка пульта ДУ	0C	PORTAL	Кнопка пульта ДУ
43	SETTINGS	Кнопка пульта ДУ	95	ENERGY SAVING	Кнопка пульта ДУ
45	Q.MENU	Кнопка пульта ДУ	60	PIP/ 	Кнопка пульта ДУ
AA	INFO	Кнопка пульта ДУ	9B	TV/PC	Кнопка пульта ДУ
28	BACK 	Кнопка пульта ДУ	BD	REC/ 	Кнопка пульта ДУ
5B	EXIT	Кнопка пульта ДУ			

НАСТРОЙКА ВНЕШНЕГО УСТРОЙСТВА УПРАВЛЕНИЯ

Настройка RS-232C

- Приведенное изображение может отличаться от вашего телевизора.

Подключите входной разъем RS-232C к внешнему устройству управления (например, к компьютеру или системе контроля аудио/ видео) для управления функциями телевизора с внешнего устройства.

Подключите последовательный порт устройства управления к разъему RS-232C, расположенному на задней панели телевизора.



ПРИМЕЧАНИЕ

- Кабели RS-232C нельзя использовать с устройством.

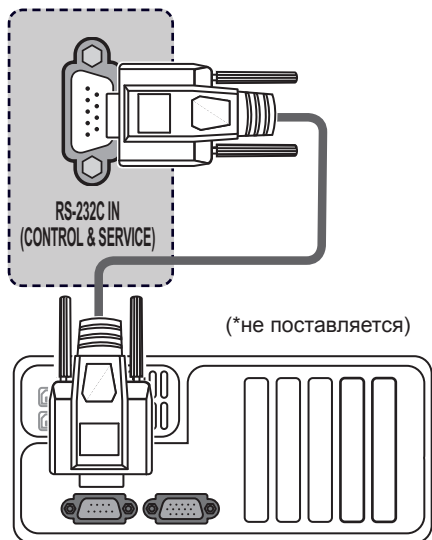

Тип разъема: 9-контактный, вилка D-Sub

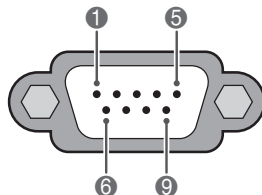

№	Название контакта
1	3,5 В
2	RXD (прием данных)
3	RXD (прием данных)
4	Выход ИК от ТВ
5	GND
6	Нет соединения
7	Нет соединения (5 В доступно для LY54**, LY53**)
8	Нет соединения
9	Нет соединения (12 В доступно для LY54**, LY53**)

Конфигурации RS-232C

Конфигурации с 7 проводами (стандартный кабель RS-232C)

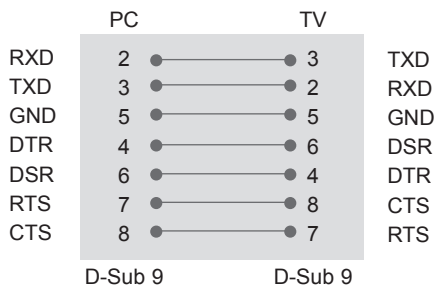

Конфигурации с 3 проводами (нестандартный кабель)

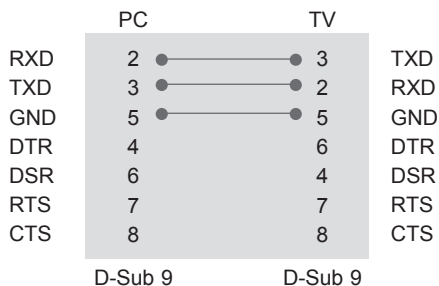

Установить ID

Установка идентификатора. «**Реальное соответствие данных**».

- 1 Для доступа к главному меню нажмите кнопку **SETTINGS** или **HOME**.
- 2 С помощью кнопок навигации перейдите к меню **ОПЦИИ** и нажмите **OK**.
- 3 С помощью кнопок навигации перейдите к элементу **УСТАНОВИТЬ ID** и нажмите **OK**.
- 4 Перейдите влево или вправо для установки ID, а затем выберите **Заккрыть**. Значения могут быть в диапазоне от 1 до 99.
- 5 нажмите кнопку **EXIT**.

Параметры обмена данными

- Скорость передачи: 9600 бит/с (UART)
- Разрядность: 8 бит
- Четность: нет
- Стоповый бит: 1 бит
- Код обмена данными: ASCII
- Используйте кросс-кабель (реверсивный).

Список команд

(в зависимости от модели)

	КОМАНДА 1	КОМАНДА 2	ДАННЫЕ (в шестнадцате- ричном коде)		КОМАНДА 1	КОМАНДА 2	ДАННЫЕ (в шестнадцате- ричном коде)
01. Питание	k	a	от 00 до 01	12. Пульт дистанционного управления (Режим блокировки)	k	m	от 00 до 01
02. Формат изображения	k	c	(См. стр. 61)	13. Баланс	k	t	от 00 до 64
03. Выключение экрана	k	d	(См. стр. 61)	14. Цв.темп-ра	x	u	от 00 до 64
04. Выключение звука	k	e	от 00 до 01	15. Экономия энергии	j	q	от 00 до 05
05. Управление громкостью	k	f	от 00 до 64	16. Автоматическая настройка	j	u	01
06. Контрастность	k	g	от 00 до 64	17. Эквалайзер	j	v	(См. стр. 63)
07. Яркость	k	h	от 00 до 64	18. Команда выбора канала	m	a	(См. стр. 63)
08. Цвет	k	i	от 00 до 64	19. Добавление и удаление канала	m	b	от 00 до 01
09. Оттенки	k	j	от 00 до 64	20. Ключ	m	c	(См. стр. 64)
10. Четкость	k	k	от 00 до 32	21. Контрольная подсветка	m	g	от 00 до 64
11. Выбор меню	k	l	от 00 до 01	22. Выбор входного сигнала (основного)	x	b	(См. стр. 64)



Примечание

- Во время USB-операций, таких как DivX или EMF, все команды, кроме Питание (ka) и Ключ (mc), не выполняются и обрабатываются как Ошибка.

Протокол передачи/приема

Передача

[Команда1][Команда2][][Установить ID][][Данные][Вк]

[Команда 1] : первая команда для управления телевизором (j, k, m или x).

[Команда 2] : вторая команда для управления телевизором.

[Установить ID] : можно настроить идентификатор для выбора нужного идентификатора телевизора в меню параметров. Значения могут быть в диапазоне от 1 до 99. При выборе для параметра «Установить ID» значения 0 будет осуществляться управление всеми подключенными телевизорами.

Установить ID указывается в десятичном виде (от 1 до 99) в меню и в шестнадцатеричном виде (от 0x0 до 0x63) по протоколу передачи/приема.

[ДАННЫЕ] : передача данных команды. Передайте данные «FF» для чтения состояния команды.

[Вк] : возврат каретки

В коде ASCII — «0x0D»

[] : пробел в коде ASCII (0x20)

Подтверждение нормальных данных

[Команда2][][Установить ID][][OK][Данные][x]

* Телевизор передает ACK (подтверждение) в таком формате при получении нормальных данных. В настоящее время, если данные находятся в режиме чтения, будет указано текущее состояние. Если данные находятся в режиме записи, данные будут возвращены на компьютер.

Подтверждение ошибки

[Команда2][][Установить ID][][Ошибка][Данные][x]

* Телевизор передает ACK (подтверждение) в таком формате при получении неправильных данных от недействующих функций или при возникновении коммуникационных ошибок.

Данные 00 : недопустимый код

01. Питание (команда: k a)

- ▶ Включение и выключение телевизора.

Передача [k][a][] [Установить ID][] [Данные][Вк]

Данные 00 : выключение питания 01 : включение питания

Подтверждение [a][] [Установить ID][]

[ОК/Ошибка][Данные][x]

- ▶ Отображение состояния питания (включено/выключено).

Передача [k][a][] [Установить ID][] [FF][Вк]

Подтверждение [a][] [Установить ID][]

[ОК/Ошибка][Данные][x]

- * Также, если другие функции передают данные «0xFF» на основе этого формата, полученные данные представляют состояние каждой функции.
- * Когда питание телевизора подключено, на экране могут появляться сообщения ОК Ask., Error Ask. и др.

02. Формат изображения (команда: k c)
(основной формат изображения)

- ▶ Выбор формата экрана. (основной формат изображения) Кроме того, можно настроить формат экрана с помощью пункта «Формат изображения» в меню Q.MENU или ЭКРАН.

Передача [k][c][] [Установить ID][] [Данные][Вк]

Данные 01 : Нормальный экран (4:3)	07 : 14:9
02 : широкий экран (16:9)	09 : исходный
04 : увеличение	0B : Во весь экран
06 : обычный	От 10 до 1F
	: масштабирование от 1 до 16

Подтверждение [c][] [Установить ID][]

[ОК/Ошибка][Данные][x]

- * Используя входной сигнал ПК, вы выбираете соотношение размеров экрана 16:9 или 4:3.
- * В режимах DTV/HDMI (1080i 50 Гц / 60 Гц, 720p 50 Гц / 60 Гц, 1080p 24 Гц / 30 Гц / 50 Гц / 60 Гц) и Компонент (720p, 1080i, 1080p 50 Гц / 60 Гц) доступна функция Исходный.
- * Функция «Во весь экран» поддерживается только для режимов Цифровой, Аналоговый, AV.

03. Выключение экрана (команда: k d)

- ▶ Включение/выключение экрана.

Передача [k][d][] [Установить ID][] [Данные][Вк]

Данные 00 : функция выключена (есть изображение) Видео выкл.
01 : видео выключено (нет изображения)
10 : видео включено

Подтверждение [d][] [Установить ID][] [ОК/Ошибка][Данные][x]

- * При выключении только видео в экранном меню будет отображаться «ТВ». Но при выключении экрана в меню не будет отображаться «ТВ».

04. Выключение звука (команда: k e)

- ▶ Включение/выключение звука. Включать/выключать звук можно также с помощью кнопки MUTE (Выключение звука) на пульте дистанционного управления.

Передача [k][e][] [Установить ID][] [Данные][Вк]

Данные 00 : функция выключения звука включена (звук выключен)
01 : функция выключения звука выключена (звук включен)

Подтверждение [e][] [Установить ID][] [ОК/Ошибка][Данные][x]

05. Управление громкостью (команда: k f)

- ▶ Настройка громкости. Настроить громкость можно также с помощью кнопок громкости на пульте дистанционного управления.

Передача [k][f][] [Установить ID][] [Данные][Вк]

Данные мин.: от 00 до макс.: 64

- * См. раздел «Реальное соответствие данных». См. стр. 64.

Подтверждение [f][] [Установить ID][] [ОК/Ошибка][Данные][x]

06. Контрастность (команда: k g)

- ▶ Установка контрастности. Контрастность также можно настроить с помощью меню настройки изображения КАРТИНКА.

Передача [k][g][] [Установить ID][] [Данные][Вк]

Данные мин.: от 00 до макс.: 64

- * См. раздел «Реальное соответствие данных». См. стр. 64.

Подтверждение [g][] [Установить ID][] [ОК/Ошибка][Данные][x]

07. Яркость (команда: k h)

- ▶ Настройка яркости экрана. Можно настроить также с помощью меню ЭКРАН.

Передача [k][h][] [Установить ID][] [Данные][Вк]

Данные мин.: от 00 до макс.: 64

- * См. раздел «Реальное соответствие данных». См. стр. 64.

Подтверждение [h][] [Установить ID][] [ОК/Ошибка][Данные][x]

08. Цвет (команда: k i)

- ▶ Установить насыщенность цвета. Настроить цвета можно также с помощью меню настройки изображения ЭКРАН.

Передача [k][i][] [Установить ID][] [Данные][Вк]

Данные мин.: от 00 до макс.: 64

- * См. раздел «Реальное соответствие данных». См. стр. 64.

Подтверждение [i][] [Установить ID][] [ОК/Ошибка][Данные][x]

09. Оттенки (команда: k j)

- ▶ Настройка оттенков экрана. Оттенки также можно настроить с помощью меню ЭКРАН.

Передача [k][j][] [Установить ID][] [Данные][Вк]

Данные красного : от 00 до зеленого: 64

- * См. раздел «Реальное соответствие данных». См. стр. 64.

Подтверждение [j][] [Установить ID][] [ОК/Ошибка][Данные][x]

10. Резкость (команда: k k)

- ▶ Настройка резкости экрана. Резкость можно также настроить с помощью меню ЭКРАН.

Передача [k][k][] [Установить ID][] [Данные][Вк]

Данные мин.: от 00 до макс.: 32

- * См. раздел «Реальное соответствие данных». См. стр. 64.

Подтверждение [k][] [Установить ID][] [ОК/Ошибка][Данные][x]

11. Выбор экранного меню (команда: k l)

- ▶ Дистанционное включение или отключение экранного меню.

Передача [k][l][] [Установить ID][] [Данные][Вк]

Данные 00 : экранное меню
выключено 01 : экранное меню
включено

Подтверждение [l][] [Установить ID][] [ОК/Ошибка][Данные][x]

12. Режим блокировки дистанционного управления (команда: k m)

- ▶ Блокировка пульта дистанционного управления и кнопок на передней панели телевизора.

Передача [k][m][] [Установить ID][] [Данные][Вк]

Данные 00 : отключение
блокировки 01 : включение
блокировки

Подтверждение [m][] [Установить ID][] [ОК/Ошибка][Данные][x]

- * Если пульт ДУ не используется, работайте в этом режиме. При включении или выключении основного питания блокировка внешнего источника управления отключается.
- * В режиме ожидания, если включена блокировка кнопок, телевизор нельзя включить кнопкой включения на пульте ДУ и кнопкой включения на устройстве..

13. Баланс (команда: k t)

- ▶ Настройка баланса. Баланс также можно настроить с помощью меню ЗВУК.

Передача [k][t][] [Установить ID][] [Данные][Вк]

Данные Левый : 00 до Правый : 64

- * См. раздел «Реальное соответствие данных». См. стр. 64.

Подтверждение [t][] [Установить ID][] [ОК/Ошибка][Данные][x]

14. Цветовая температура (команда: x u)

- ▶ Настройка цветовой температуры. Цветовую температуру также можно настроить с помощью меню ЭКРАН.

Передача [x][u][] [Установить ID][] [Данные][Вк]

Данные Теплая: 00 до Холодная: 64

- * См. раздел «Реальное соответствие данных». См. стр. 64.

Подтверждение [u][] [Установить ID][] [ОК/Ошибка][Данные][x]

15. Экономия энергии (команд: j q)

- Снижение энергопотребления телевизора. Можно также настроить параметр «Экономия энергии» в меню ЭКРАН.

Передача [j][q][][Установить ID][][Данные][Вк]

Функция энергосбережения				Уровень				Описание	
7	6	5	4	3	2	1	0		
0	0	0	0	Низкое Питание	0	0	0	0	Выкл.
0	0	0	0	Низкое Питание	0	0	0	1	Минимальный
0	0	0	0	Низкое Питание	0	0	1	0	Среднее
0	0	0	0	Низкое Питание	0	0	1	1	Максимальный
0	0	0	0	Низкое Питание	0	1	0	1	Отключение экрана
0	0	0	0	Низкое Питание	0	1	0	0	Авто

- Режим "Auto" (Авто) доступен для телевизоров с поддержкой технологии интеллектуального сенсора.

Подтверждение [q][][Установить ID][][OK/Ошибка][Данные][x]

16. Автоматическая настройка (команда: j u) (только для моделей RGB)

- Автоматическая настройка положения картинки и минимизация дрожания изображения. Эта функция работает в следующем режиме: RGB (PC) (ПК).

Передача [j][u][][Установить ID][][Данные][Вк]

Данные 01 : установка

Подтверждение [u][][Установить ID][][OK/Ошибка][Данные][x]

17. Эквалайзер (команда: j v)

- Настройка эквалайзера.

Передача [j][v][][Установить ID][][Данные][Cr]

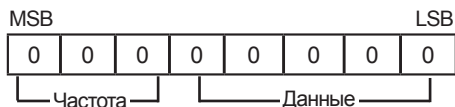

7	6	5	Частота	4	3	2	1	0	Step
0	0	0	1-ый диапазон	0	0	0	0	0	0(десятеричный)
0	0	1	2-ый диапазон	0	0	0	0	1	1(десятеричный)
0	1	0	3-ый диапазон
0	1	1	4-ый диапазон	1	0	0	1	1	19(десятеричный)
1	0	0	5-ый диапазон	1	0	1	0	0	20(десятеричный)

Подтверждение [v][][Установить ID][][OK/Ошибка][Данные][x]

18. Команда выбора канала (команда : m a)

- Настройка канала на нужный физический номер.

Передача [m][a][][Установить ID][][Данные0][][Данные1][][Данные2][Вк]

Данные 00 : старший байт номера канала

Данные 01 : младший байт номера канала
 апример, № 47 -> 00 2F (2FH)
 № 394 -> 01 8A (18AH),
 Цифровое ТВ № 0 -> Неприменимо

Data02 : [антенны]

- 0x00 : Аналоговое основной
- 0x10 : DTV основной
- 0x20 : радио

[кабелей]

- 0x80 : Аналоговое основной
- 0x90 : DTV основной
- 0xA0 : радио

[Спутник]

- 0x40 : DTV основной
- 0x50 : Радио основной

Диапазон номеров каналов
 Мин.: 00 Макс.: 270F (от 0 до 9999)

Подтверждение [a][][Установить ID][][OK/Ошибка][Данные][x]

Данные от мин.: 00 до макс.: 7DN

19. Добавление и удаление канала (команда: m b)

- Добавление или удаление текущей программы.

Передача [m][b][][Установить ID][][Данные][Вк]

Данные 00 : Пропустить 01 : Добавить

Подтверждение [b][][Установить ID][][ОК/Ошибка][Данные][x]

0	0	1	0	AV
0	1	0	0	Компонент
0	1	1	0	RGB
0	1	1	1	HDMI
1	0	0	0	
1	0	0	1	
1	0	1	0	

20. Кнопка (команда: m c)

- Отправка кода кнопки ИК-пульта ДУ.

Передача [m][c][][Установить ID][][Данные][Вк]

Данные Код клавиши - См. стр. 56.

Подтверждение [c][][Установить ID][][ОК/Ошибка][Данные][x]

Номер входного сигнала				Данные
0	0	0	0	Вход1
0	0	0	1	Вход2
0	0	1	0	Вход3
0	0	1	1	Вход4

Подтверждение [b][][Установить ID][][ОК/Ошибка][Данные][x]

21. Управление подсветкой (команда: m g)

- Управление подсветкой.

Передача [m][g][][Установить ID][][Данные][Вк]

Данные: от мин.: 00 до макс.: 64

Подтверждение [g][][Установить ID][][ОК/Ошибка][Данные][x]

22. Выбор входного сигнала (команда: x b)
(Входной сигнал основного изображения)

- Выбор источника входного сигнала телевизора.

Передача [x][b][][Установить ID][][Данные][Вк]

Данные структура

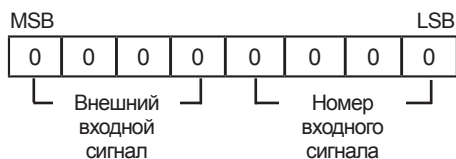

Внешний входной сигнал				Данные
0	0	0	0	Цифровое телевидение
0	0	0	1	Аналоговые

* Реальное соответствие данных

00 : Шаг 0
 :
 A : Шаг 10 (ID устройства 10)
 :
 F : Шаг 15 (ID устройства 15)
 10 : Шаг 16 (ID устройства 16)
 :
 64 : Шаг 100
 :
 6E : Шаг 110
 :
 73 : Шаг 115
 74 : Шаг 116
 :
 CF : Шаг 199
 :
 FE : Шаг 254
 FF : Шаг 255



Модель и серийный номер телевизора
указаны на задней панели устройства.
Запишите нижеуказанные данные,
на случай, если вам потребуется
техническое обслуживание.

МОДЕЛЬ _____

СЕРИЙНЫЙ НОМЕР _____