



LG

Life's Good

DEUTSCH

BEDIENUNGSANLEITUNG KÜHLSCHRANK- GEFRIERFACH-KOMBINATION

Bitte lesen Sie diese Bedienungsanleitung sorgfältig durch, bevor sie das Gerät in Betrieb nehmen, und bewahren Sie es griffbereit auf, damit Sie jederzeit nachschlagen können.

Registrierung

Die Modell- und die Seriennummer befinden sich auf der Rückseite des Gerätes. Diese Nummern sind für jedes Gerät einzigartig und finden sich an keinem anderen. Sie sollten die hier gewünschten Informationen eintragen und diese Anleitung als dauerhaftes Dokument über den Kauf aufbewahren. Heften Sie Ihre Quittung hier an.

Kaufdatum : _____

Händler : _____

Händleradresse : _____

Telefonnummer des Händlers : _____

Modellnummer : _____

Seriennummer : _____

Inhaltsverzeichnis

Einleitung	Wichtige Sicherheitsanweisungen	4
	Zuordnung von Teilen	10
Aufstellung	Aufstellung	17
	Einschalten	18
Betrieb	Temperaturreglung	19
	OPTI-Zone (Chill)	21
	Schnellgefrierfach	22
	Eco Friendly	22
	Selbsttest	22
	Sperre	23
	On/Off	23
	Kühlschrankfach	23
	Vita-Lampe	24
	Türalarm	24
	Eisherstellung	25
	Abtauen	25
	Wasserspender	26
	Flaschenregal	28
	Herausnehmbares Glasregal	28
	Gefrierfach	28
	Autom. Eisbereiter	29
Vorschläge zur Aufbewahrung von Lebensmitteln	Aufbewahren von Lebensmitteln	31
	Hinweise zum energiesparenden Betrieb	31
Pflege und Wartung	Allgemeine Informationen	32
	Um die Türen umzudrehen	32
	Reinigen	33
Fehlersuche	SmartDiagnosis™	34
	Fehlersuche	35

Wichtige Sicherheitsanweisungen

GRUNDLEGENDE SICHERHEITSHINWEISE

Dieses Handbuch enthält viele wichtige Sicherheitshinweise, die stets gelesen und befolgt werden sollten.

▲ Dieses Sicherheitssymbol weist auf mögliche Lebens- oder Verletzungsgefahren für Sie und andere Personen bzw. auf mögliche Beschädigungen am Gerät hin. Alle Sicherheitshinweise werden durch dieses Symbol zusammen mit der Warnung **GEFAHR**, **ACHTUNG** oder **VORSICHT** gekennzeichnet. Diese Warnungen haben folgende Bedeutungen:

▲ **GEFAHR** Missachtung der Hinweise führt in jedem Falle zum Tod oder zu schweren Verletzungen.

▲ **ACHTUNG** Missachtung der Hinweise kann zum Tod bzw. zu schweren Verletzungen führen.

▲ **VORSICHT** Weist auf eine mögliche Gefahr hin, die bei Missachtung zu leichten bzw. mittelschweren Verletzungen bzw. Produktbeschädigungen führen könnte.

Bei allen Sicherheitshinweisen werden die jeweiligen Gefahrensituationen, Hinweise zur Vermeidung von Verletzungen sowie die Folgen bei Missachtung der Hinweise erläutert.

▲ ACHTUNG

Zur Vermeidung von Feuer-, Stromschlag- oder Verletzungsgefahren für Personen beim Betrieb dieses Gerätes sollten die folgenden Sicherheitshinweise befolgt werden. Lesen Sie vor Betrieb des Gerätes alle Anleitungen.

1. Netzanschluss

Es sollte eine separate Steckdose verwendet werden.

- Beim Anschluss mehrerer Geräte an eine einzige Steckdose besteht Brandgefahr.
- Der FI-Schutzschalter könnte ausgelöst werden, so dass Lebensmittel geschädigt werden und Lecks am Spender auftreten können.



Der Netzstecker sollte nicht nach oben zeigen oder zwischen Kühlschrank und Wand eingeklemmt werden.

Wasser könnte in den Stecker tropfen und Brände oder Stromschläge verursachen.

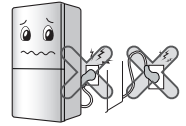

Achten Sie darauf, dass das abgewickelte Netzkabel beim Verschieben des Kühlschranks zum Aufstellen nicht eingeklemmt oder beschädigt wird.

Es besteht die Gefahr von Bränden oder Stromschlägen.

Wenn Sie Ihr Gerät von der Wand wegbewegen, müssen Sie darauf achten, das Stromkabel nicht zu überrollen oder zu beschädigen.

Das Netzkabel sollte nicht geknickt oder durch schwere Gegenstände eingeklemmt werden.

Das Kabel könnte beschädigt werden und Brände oder Stromschläge verursachen.



Die Länge des Netzkabels nicht ändern oder verlängern.

Bei beschädigtem Netzkabel besteht die Gefahr von Stromschlägen oder Bränden.



Den Netzstecker vor der Reinigung, Wartung oder dem Austausch der Innenbeleuchtung des Kühlschranks abziehen.

- Es besteht die Gefahr von Stromschlägen oder Verletzungen.
- Stellen Sie vor dem Austauschen der Kühlschranklampe sicher, dass der Gummiring in der Steckdose zum Schutz vor elektrischer Funkenbildung eingesetzt ist.



Wichtige Sicherheitsanweisungen

Das Netzkabel und den Netzstecker niemals mit feuchten Händen berühren.

Es besteht die Gefahr von Stromschlägen oder Verletzungen.

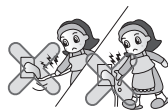

Beseitigen Sie Wasser und Staub vom Netzstecker und schließen Sie den Stecker fest an die Steckdose an.

Bei Staub, Wasser oder lockerem Anschluss besteht die Gefahr von Bränden oder Stromschlägen.



Das Netzkabel beim Abziehen immer am Netzstecker selbst halten, nicht am Kabel.

Ansonsten besteht die Gefahr von Stromschlägen oder von Bränden durch Kurzschlüsse.



Es muss eine ordnungsgemäße Erdung erfolgen.

Konsultieren Sie einen qualifizierten Elektrofachmann oder Wartungsperson, wenn Sie die Erdungsanweisungen nicht vollständig verstehen oder wenn Sie nicht sicher sind, ob das Gerät richtig geerdet ist.

Bei unsachgemäßer Erdung besteht die Gefahr von Geräteausfällen oder Stromschlägen.

Der Netzstecker darf ausschließlich an eine geerdete Steckdose mit geeigneter Netzspannung angeschlossen werden.

Ansonsten besteht die Gefahr von Bränden.

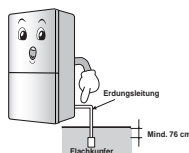

Beschädigte Netzkabel oder Netzstecker und Steckdosen mit lockeren Anschlüssen sollten nicht verwendet werden.

Ansonsten besteht die Gefahr von Stromschlägen oder von Bränden durch Kurzschlüsse.

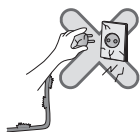

Warten Sie nach dem Abziehen des Netzsteckers mindestens fünf Minuten, bis der Stecker wieder angeschlossen wird.

Ansonsten funktioniert das Gefrierfach u. U. nicht störungsfrei.



2. Bedienung des Kühlschranks

Keine schweren oder Gefahr verursachende Gegenstände (Behälter mit Flüssigkeit) auf den Kühlschrank stellen.

Der Gegenstand könnte beim Öffnen und Schließen der Tür herunterfallen und Verletzungen, Brände und Stromschläge verursachen.



Nicht an die Tür, die Türregale oder an das Kühlfach hängen.

Der Kühlschrank könnte umkippen und Verletzungen an den Händen verursachen. Achten Sie diesbezüglich besonders auf Kinder.



Kinder dürfen nicht in das Gerät gelangen.

Für ein im Kühlschrank eingeschlossenes Kind besteht Lebensgefahr.

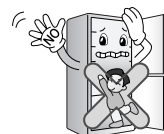

Beim ruckartigen Öffnen und Schließen der Kühlschranktür können Lebensmittel im Kühlfach herausfallen und u. U. auf den Fuß fallen und so Verletzungen verursachen.

Den Kühlschrank nicht an einem feuchten Ort oder an einem Ort aufstellen, an dem das Gerät mit Wasser in Berührung kommen könnte.

Die Isolierung der elektrischen Geräteteile könnte Schaden nehmen, so dass Leckströme entstehen können.



Wichtige Sicherheitsanweisungen

Keine brennbaren Stoffe wie Äther, Benzin, Alkohol, Arzneimittel, ND-Gas, Sprays oder Kosmetika in der Nähe oder im Kühlschrank verwenden oder Lagern.

Es besteht Explosions- und Brandgefahr.



Keine brennenden Duftkerzen zur Beseitigung von Gerüchen in den Kühlschrank stellen. Das Innere des Kühlschranks niemals mit einem Fön trocknen und bei geöffneter Tür keine Kerzen zur Beleuchtung verwenden.

Es besteht Explosions- und Brandgefahr.



Keine Arzneimittel und wissenschaftliche Stoffe im Kühlschrank lagern.

Temperaturempfindliche Stoffe sollten nicht im Kühlschrank aufbewahrt werden. Sie könnten verderben oder unerwartete Reaktionen auslösen und so eine Gefahr darstellen.



Keine brennbaren Sprays in der Nähe des Kühlschranks verwenden.

Es besteht Brandgefahr.



Den Kühlschrank nicht in der Nähe von Heizgeräten aufstellen. Das Gerät darf nicht in der Nähe von brennbaren Stoffen aufgestellt werden, z. B. in der Nähe von Gasleitungen.

Es besteht Brandgefahr.

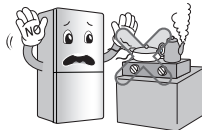

Keine mit Flüssigkeit gefüllten Behälter auf den Kühlschrank stellen, wie z. B. Vasen, Becher, Kosmetika und Arzneimittel.

Es besteht die Gefahr von Bränden, Stromschlägen oder Verletzungen durch herunterfallende Behälter.



Bei Gewitter oder bei längerer Abwesenheit den Netzstecker abziehen.

Ansonsten besteht die Gefahr von Stromschlägen oder Bränden.



Ein mit Wasser in Berührung gekommenes Gerät von Fachpersonal prüfen lassen.

Es besteht die Gefahr von Feuer oder Stromschlägen.

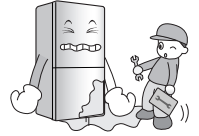

Bei austretendem Gas im Raum den Kühlschrank und keine Steckdose berühren und den Raum sofort gut lüften.

• Bei Funkenbildung besteht die Gefahr von Explosionen, Bränden und Verbrennungen.

• In diesem Kühlschrank wird ein umweltfreundliches Kältemittel eingesetzt

(Isobutan, R600a). Selbst eine kleine Menge dieses Gases (80 bis 90 g) ist schon brennbar. Bei austretendem Gas während des Transports, der Montage oder dem Betrieb des Kühlschranks besteht bei Funkenbildung die Gefahr von Bränden und Verbrennungen.

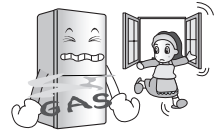

Kein Wasser auf die Außen- und Innenflächen des Kühlschranks sprühen und niemals mit Benzin oder Verdünnern reinigen.

Die Isolierung der elektrischen Geräteteile könnte Schaden nehmen, so dass die Gefahr von Bränden und Stromschlägen besteht.



Bei ungewöhnlichen Gerüchen oder Rauchentwicklung am Kühlschrank sofort den Netzstecker abziehen und den Kundendienst verständigen.

Es besteht Brandgefahr.

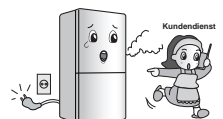

Wichtige Sicherheitsanweisungen

Der Kühlschrank darf nur von qualifizierten Personen demontiert, repariert oder verändert werden.

Es besteht die Gefahr von Verletzungen, Stromschlägen oder Bränden.

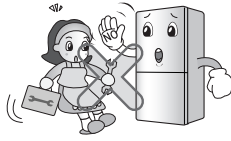

Den Kühlschrank nicht für besondere Zwecke verwenden (z. B. zur Lagerung von Arzneimitteln oder Testmaterial oder zum Betrieb auf einem Schiff).

Es können unerwartete Gefahren entstehen, darunter Brände, Stromschläge, ein Verderben des aufbewahrten Materials oder chemische Reaktionen.

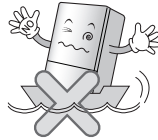

Vor der Entsorgung des Kühlschranks die Tür abnehmen.

Ansonsten besteht die Gefahr, dass Kinder beim Spielen im Kühlschrank eingeschlossen werden.



Das Gerät sollte ohne Aufsicht oder vorherige Einweisung in die Bedienung des Gerätes durch eine erziehungsberechtigte Person nicht von Personen (einschließlich Kindern) mit verminderten körperlichen, sensorischen oder geistigen Fähigkeiten oder mit wenig Erfahrung und Kenntnis im Umgang mit diesem Gerät bedient werden.

Achten Sie darauf, dass Kleinkinder nicht unbeaufsichtigt mit dem Gerät spielen.

Den Kühlschrank auf einem festen und ebenen Untergrund aufstellen.

Beim Aufstellen an einem unsicheren Ort besteht Lebensgefahr durch ein Herunterfallen des Kühlschranks beim Öffnen und Schließen der Tür.



Niemals die Hände oder metallische Objekte in die Austrittsöffnungen der Kaltluft, in der Abdeckung, in die Kühlschrankunterseite und in das hitzebeständige Gitter auf der Rückseite (Austrittsöffnung) einführen.

Es besteht die Gefahr von Stromschlägen oder Verletzungen.

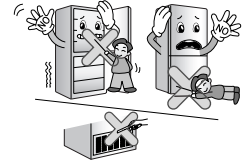

▲ VORSICHT

Bei Missachtung der folgenden Sicherheitshinweise besteht die Gefahr von Verletzungen oder Sachschäden. Handeln Sie stets aufmerksam.

Lebensmittel und Behälter im Gefrierfach niemals mit feuchten Händen berühren.

Es besteht die Gefahr von Erfrierungen.



Lebensmittel stets sicher im Kühlschrank aufbewahren.

Beim Öffnen und Schließen der Kühlschranktür können Lebensmittel im Kühlschrankfach herausfallen und Verletzungen verursachen.

Keine Flaschen in das Gefrierfach legen.

Der Flascheninhalt könnte gefrieren, dabei zerbrechen und zu Verletzungen führen.



Niemals die Hände in die Unterseite des Kühlschranks einführen.

Die Eisenplatte auf der Unterseite kann zu Verletzungen führen.



Wichtige Sicherheitsanweisungen

Den Kühlschrank zum Transportieren an den Griffleisten oben und unten auf der Rückseite festhalten.

Ansonsten könnte eine Hand abrutschen und Verletzungen verursacht werden. Auf Grund seines hohen Gewichtes sollte das Gerät nicht von einer einzelnen Person transportiert werden. Es besteht die Gefahr von Verletzungen oder Unfällen.

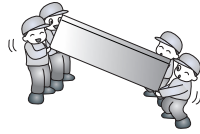

Achten Sie beim Öffnen und Schließen der Tür der Kühl-/Gefrierschrank-Kombination bitte auf Personen in der Umgebung, um Verletzungen zu vermeiden.

Beim Öffnen und Schließen der Tür könnten Füße und Hände im Türspalt eingeklemmt werden oder Kinder durch die Türecke verletzt werden.



Keine lebendigen Tiere im Kühlschrank aufbewahren.

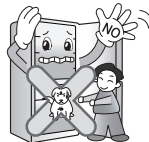

Vorsichtsmaßnahme

▲ ACHTUNG

- Dieser Kühl-/Gefrierschrank muss gemäß den Installationsanweisungen installiert und aufgestellt werden, bevor er benutzt wird.
- Ziehen Sie den Stecker des Kühl-/Gefrierschranks niemals durch Ziehen am Kabel heraus. Fassen Sie den Stecker immer fest ein, und ziehen Sie ihn gerade aus der Steckdose heraus.
- Nach der Inbetriebnahme dürfen Sie nicht die kalten Oberflächen des Kühl-/Gefrierschranks berühren, vor allem nicht mit feuchten oder nassen Händen. Die Haut könnte an diesen extrem kalten Oberflächen haften bleiben.

Zugänglichkeit des Steckers

Der Stecker des Kühl-/Gefrierschranks sollte an einem einfach zugänglichen Ort eingesteckt werden, damit er im Notfall leicht abgezogen werden kann.

Austausch des Stromkabels

Ist das Stromkabel beschädigt, muss es von dem Hersteller, einem seiner Wartungstechniker oder einer ähnlich qualifizierten Person ausgetauscht werden, um Gefahren zu verhindern.

GEFAHR

Risiko des Einschließens eines Kindes. Bevor Sie Ihren alten Kühl- oder Gefrierschrank entsorgen, müssen Sie die Türen entfernen. Lassen Sie die Schubladen an Ort und Stelle, damit ein Kind nicht so einfach in den Kühlschrank hineinklettern kann.

Nicht lagern

- Lagern und verwenden Sie kein Benzin oder andere brennbaren Dämpfe und Flüssigkeiten in der Nähe dieses oder anderer Geräte.
- Bewahren Sie in diesem Gerät keine explosionsfähigen Substanzen auf, wie z.B. Spraydosen mit entzündbarem Treibmittel.

Erdung

Bei einem Kurzschluss vermindert die Erdung die Gefahr eines elektrischen Schlages, da ein Entweichdraht für den elektrischen Strom geschaffen wird. Um einen möglichen elektrischen Schlag zu vermeiden, muss dieses Gerät geerdet werden. Der falsche Gebrauch des Erdungssteckers kann zu einem elektrischem Schlag führen.

Wichtige Sicherheitsanweisungen

⚠ ACHTUNG

- ⚠ Halten Sie die Ventilationsöffnungen der Geräteabdeckung oder eingebauten Struktur frei von Blockierungen.
- ⚠ Verwenden Sie keine anderen mechanischen Geräte und Mittel, um den Abtauvorgang zu beschleunigen als diejenigen, die der Hersteller empfiehlt.
- ⚠ Beschädigen Sie nicht den Kühlkreislauf.
- ⚠ Verwenden Sie nur die elektrischen Geräte innerhalb der Kühlfächer für Nahrungsmittel, die vom Hersteller empfohlen worden sind.
- ⚠ Das Kühl- und Isolierungsgas, das in diesem Gerät verwendet wird, erfordert spezielle Entsorgungsmaßnahmen. Konsultieren Sie bitte einen Wartungstechniker oder eine ähnliche qualifizierte Person, wenn Sie es entsorgen möchten.



Dieses Gerät enthält eine kleine Menge Isobutan als Kühlmittel (R600A), ein natürliches und umweltverträgliches Gas, das allerdings brennbar ist. Bei Transport und Installation des Gerätes müssen Sie darauf achten, dass keine Teile des Kühlkreislaufes beschädigt werden. Aus den Rohren ausspritzendes Kühlmittel kann sich entzünden oder Augenverletzungen hervorrufen. Wird eine Leckage festgestellt, müssen Sie offenes Feuer und alle Zündquellen vermeiden und den Raum, in dem sich das Gerät befindet, für einige Minuten lüften.

Um die Bildung einer entzündlichen Gas-Luft-Mischung zu verhindern, wenn eine Leckage im Kühlkreislauf auftritt, muss die Größe des Raumes, in dem das Gerät aufgestellt wird, auf die Menge der verwendeten Kühlflüssigkeit abgestimmt werden. Der Raum muss 1 m² groß sein pro 8 g R600A Kühlmittel im Innern des Gerätes. Die Menge an Kühlmittel in Ihrem speziellen Gerät ist auf dem Typenschild im Innern des Gerätes angegeben.

Stellen Sie nie ein Gerät ein, das Anzeichen von Beschädigung aufweist. Befragen Sie im Zweifelsfall Ihren Händler.

⚠ VORSICHT

- Führen Sie den Stecker niemals in eine lose Steckdose ein.
Dies kann zu elektrischem Schlag oder Brand führen.
- Trennen Sie Ihren Kühlschrank niemals vom Stromnetz, indem Sie am Stromkabel ziehen. Fassen Sie immer fest den Stecker an, und ziehen Sie ihn gerade aus der Steckdose. Sie könnten sonst einen Draht lösen und einen Kurzschluss verursachen.
- Verwenden Sie für die Reinigung des Steckers kein feuchtes oder nasses Tuch. Entfernen Sie alle Fremdmaterie von den Steckerstiften.
Ansonsten besteht Brandgefahr.
- Nach dem Ausstöpseln des Gerätes müssen Sie wenigstens fünf Minuten warten, bevor Sie den Stecker wieder in die Steckdose einführen.
Ein anomaler Betrieb des Gefrierschranks kann zu Materialschäden führen.
- Wird das Gerät für eine längere Zeit nicht verwendet, müssen Sie den Stecker abziehen.
Jede Beschädigung der Isolierung kann ein Feuer bewirken.
- Lassen Sie Kinder nicht die Kontrollschalttafel auf der Vorderseite des Gerätes anfassen oder mit ihr spielen.
- Das in dem Kühl-/Gefrierschrank verwendete Kühlmittel und die Gase im Isoliermaterial erfordern besondere Entsorgungsverfahren. Stellen Sie sicher, dass keines der Rohre auf der Geräterückseite vor der Entsorgung beschädigt ist.

⚠ ACHTUNG

Die unteren Schubladen sind nicht Spülmaschinenfest; durch die hohen Temperaturen der Spülmaschine können die Körbe beschädigt und unbrauchbar werden.

Zuordnung von Teilen

Modellbezeichnung : GB7143**(A/B/G/P/R)*

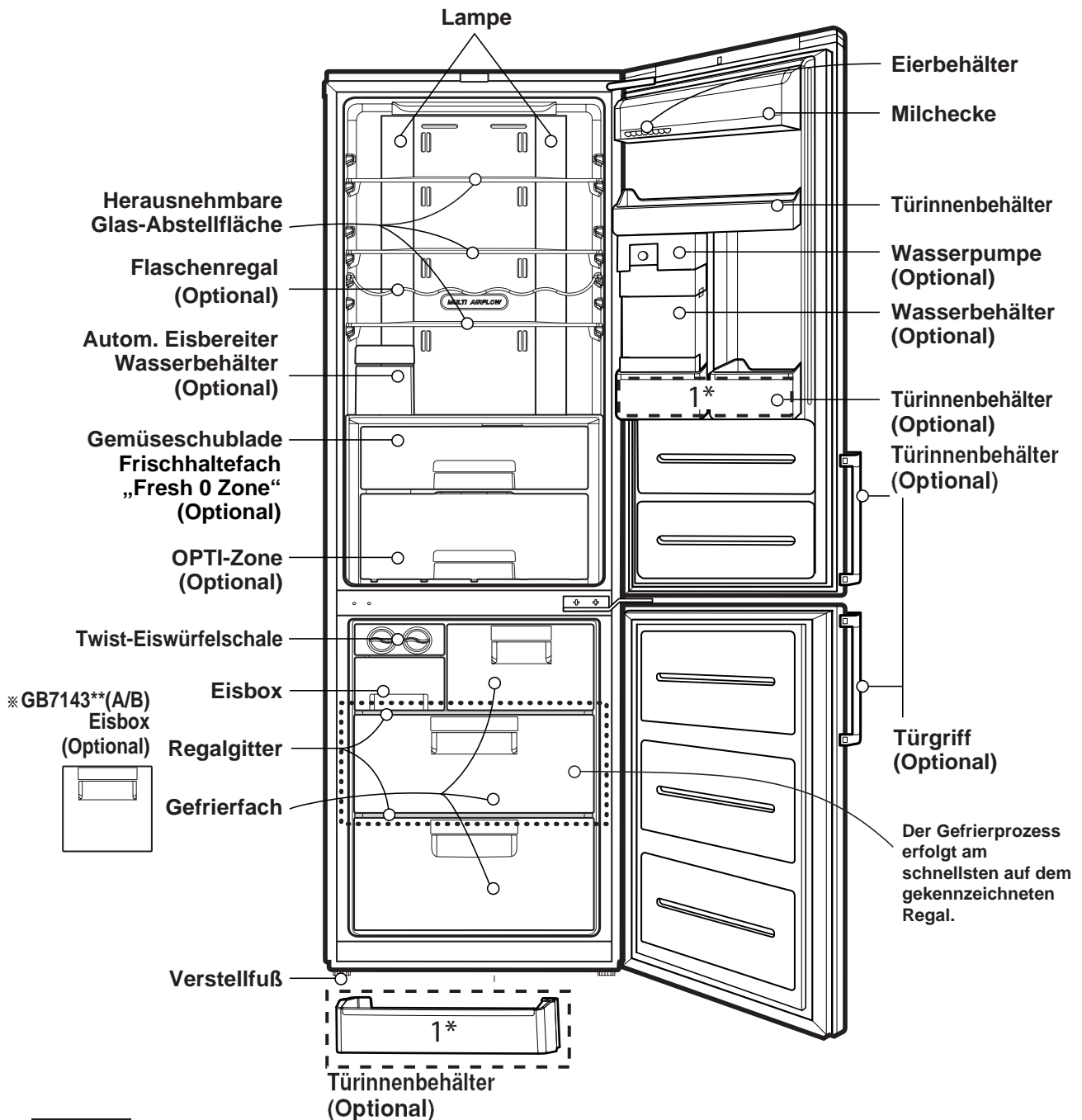

Hinweis

Wenn Sie feststellen, dass einige Teile an Ihrem Gerät fehlen, kann es sich dabei um Teile handeln, die nur in anderen Modellen verwendet werden. (Z. B. ist die "OPTI-Zone" nicht in allen Modellen enthalten)

Modellbezeichnung : GB7138****

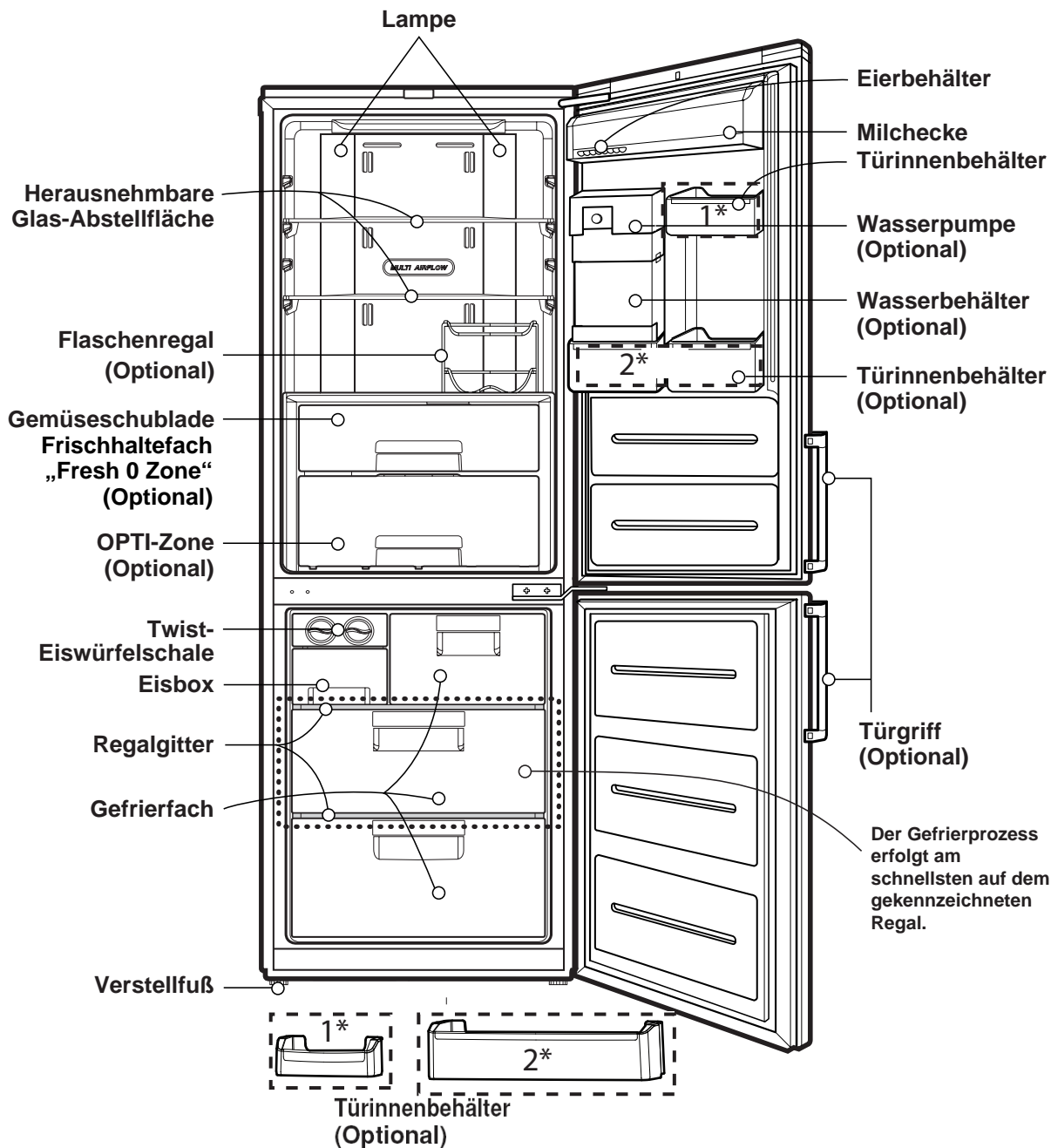

Hinweis

Wenn Sie feststellen, dass einige Teile an Ihrem Gerät fehlen, kann es sich dabei um Teile handeln, die nur in anderen Modellen verwendet werden. (Z. B. ist die "OPTI-Zone" nicht in allen Modellen enthalten)

Zuordnung von Teilen

Modell: GB5219****	GB5219**E*	GB5219**F*		
GB5237****	GB5237**E*	GB5237**F*		
GB5240****	GB5240**A*	GB5240**C*		
GB*530*****	GB*530**CF*	GB*530**CP*	GB*530**QP*	GB*530**QW*
GB*539*****	GB*539**CF*	GB*539**CP*	GB*539**QP*	

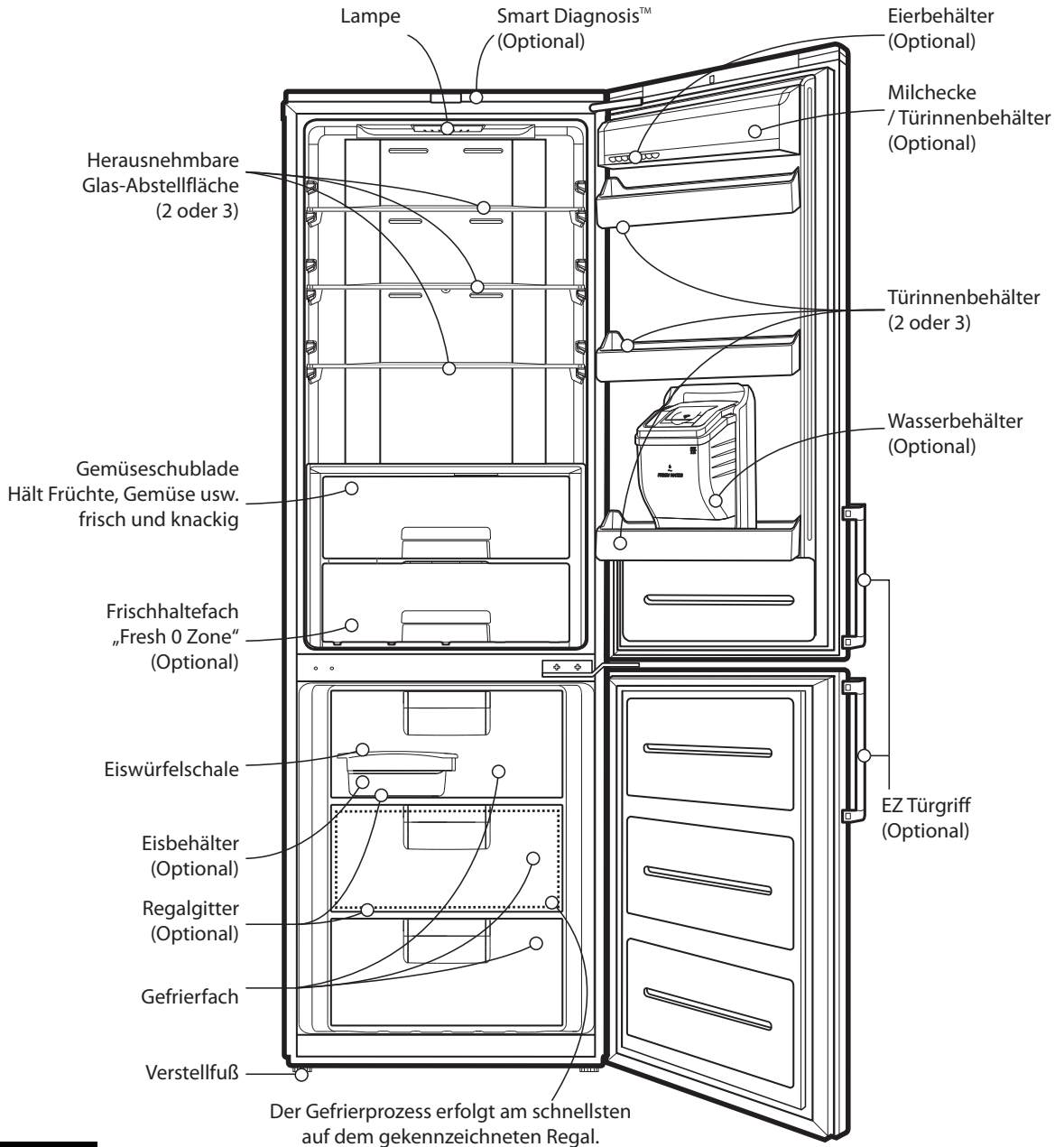

Hinweis

Wenn Sie feststellen, dass einige Teile an Ihrem Gerät fehlen, kann es sich dabei um Teile handeln, die nur in anderen Modellen verwendet werden.

Zuordnung von Teilen

Modell: GB5234****
 GB5237****
 GB5240****
 GB*539****

GB5234**H*
 GB5237**G*
 GB5240**D*
 GBB539**H**

GB5234**I*
 GB5237**J*
 GB*539**QW*

GB5237PMG

DEUTSCH

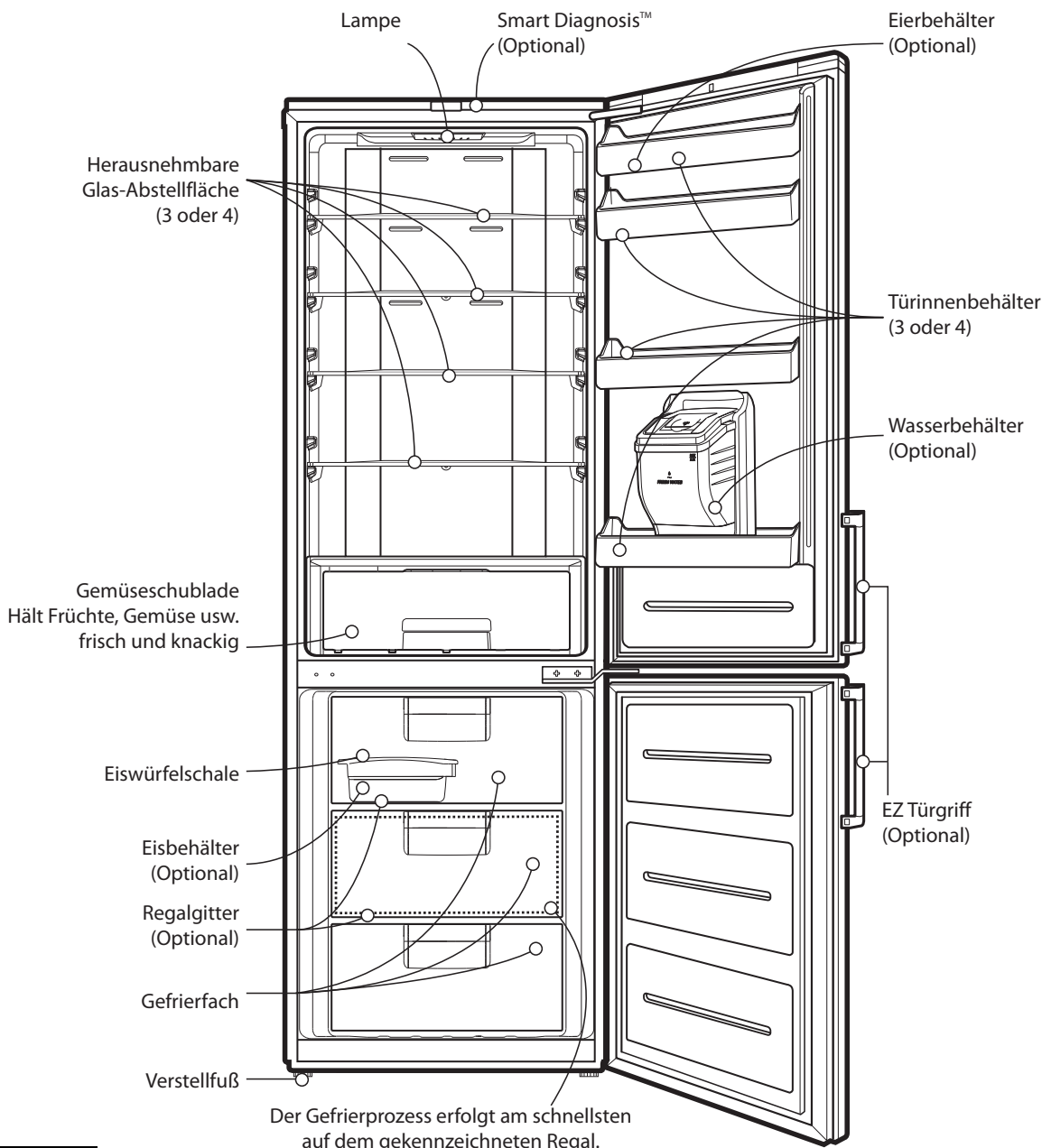

Hinweis

Wenn Sie feststellen, dass einige Teile an Ihrem Gerät fehlen, kann es sich dabei um Teile handeln, die nur in anderen Modellen verwendet werden.

Zuordnung von Teilen

Modellbezeichnung : GB5240****

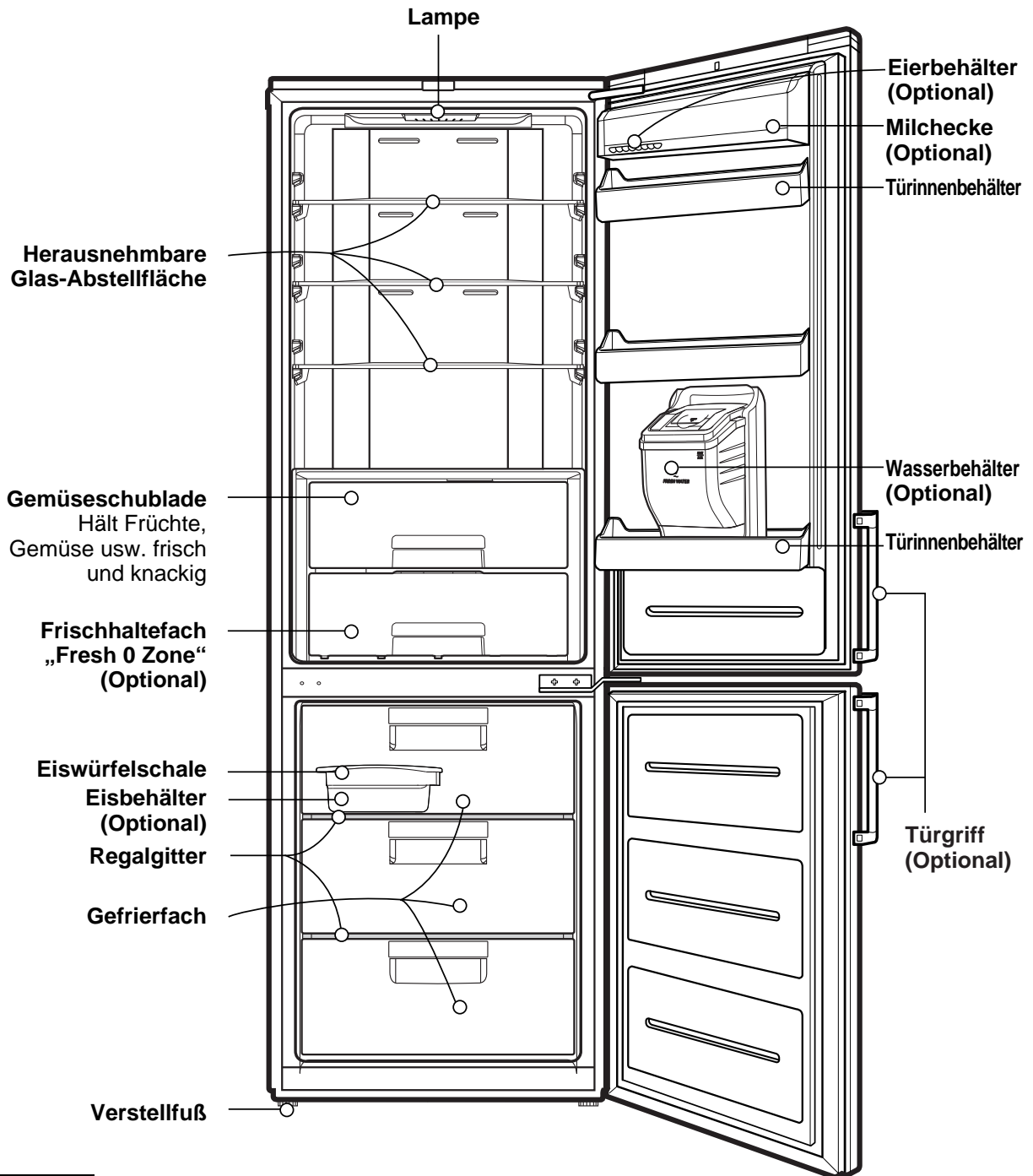

Hinweis

Wenn Sie feststellen, dass einige Teile an Ihrem Gerät fehlen, kann es sich dabei um Teile handeln, die nur in anderen Modellen verwendet werden.

Modellbezeichnung : GB5237****

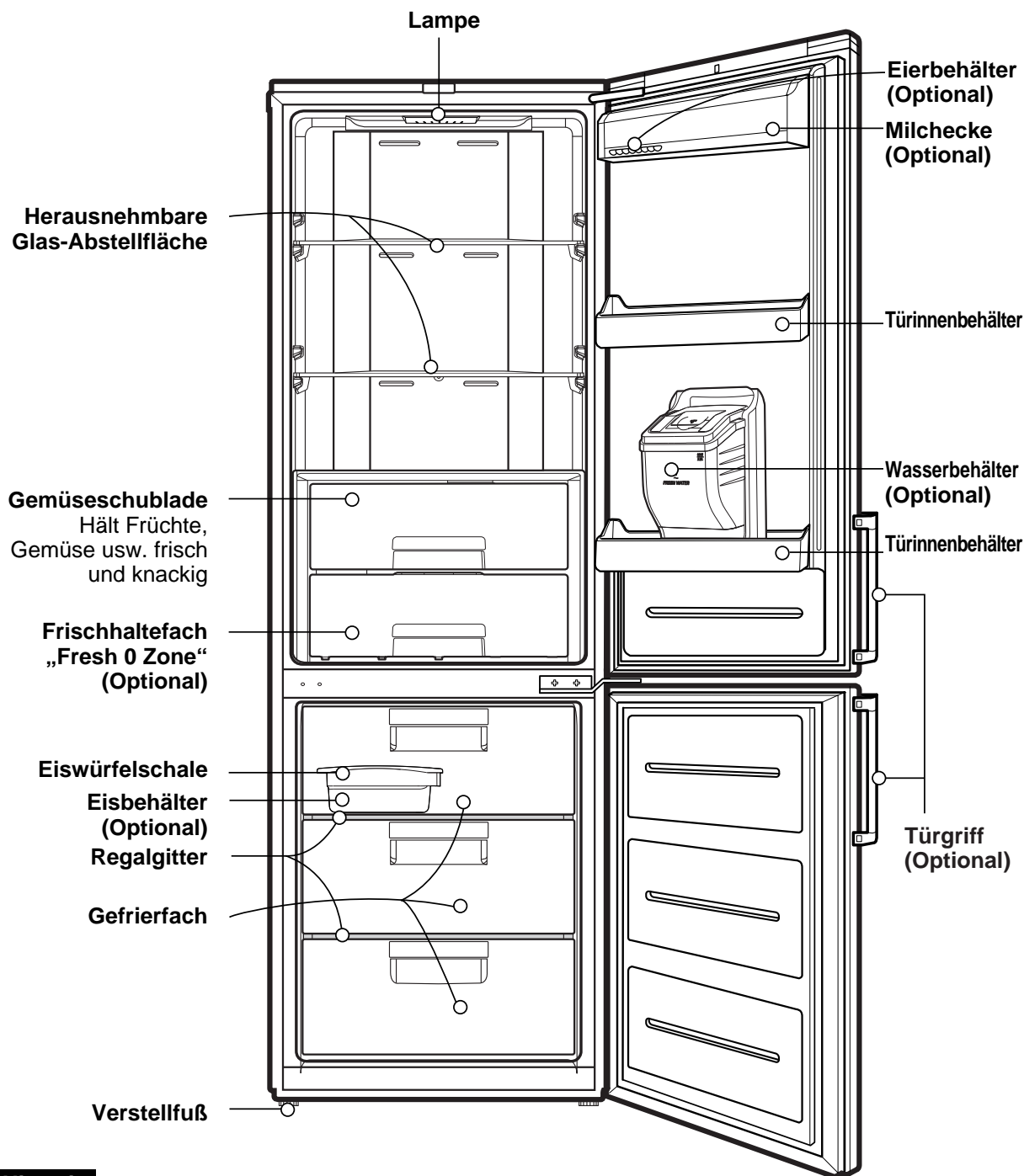

Hinweis

Wenn Sie feststellen, dass einige Teile an Ihrem Gerät fehlen, kann es sich dabei um Teile handeln, die nur in anderen Modellen verwendet werden.

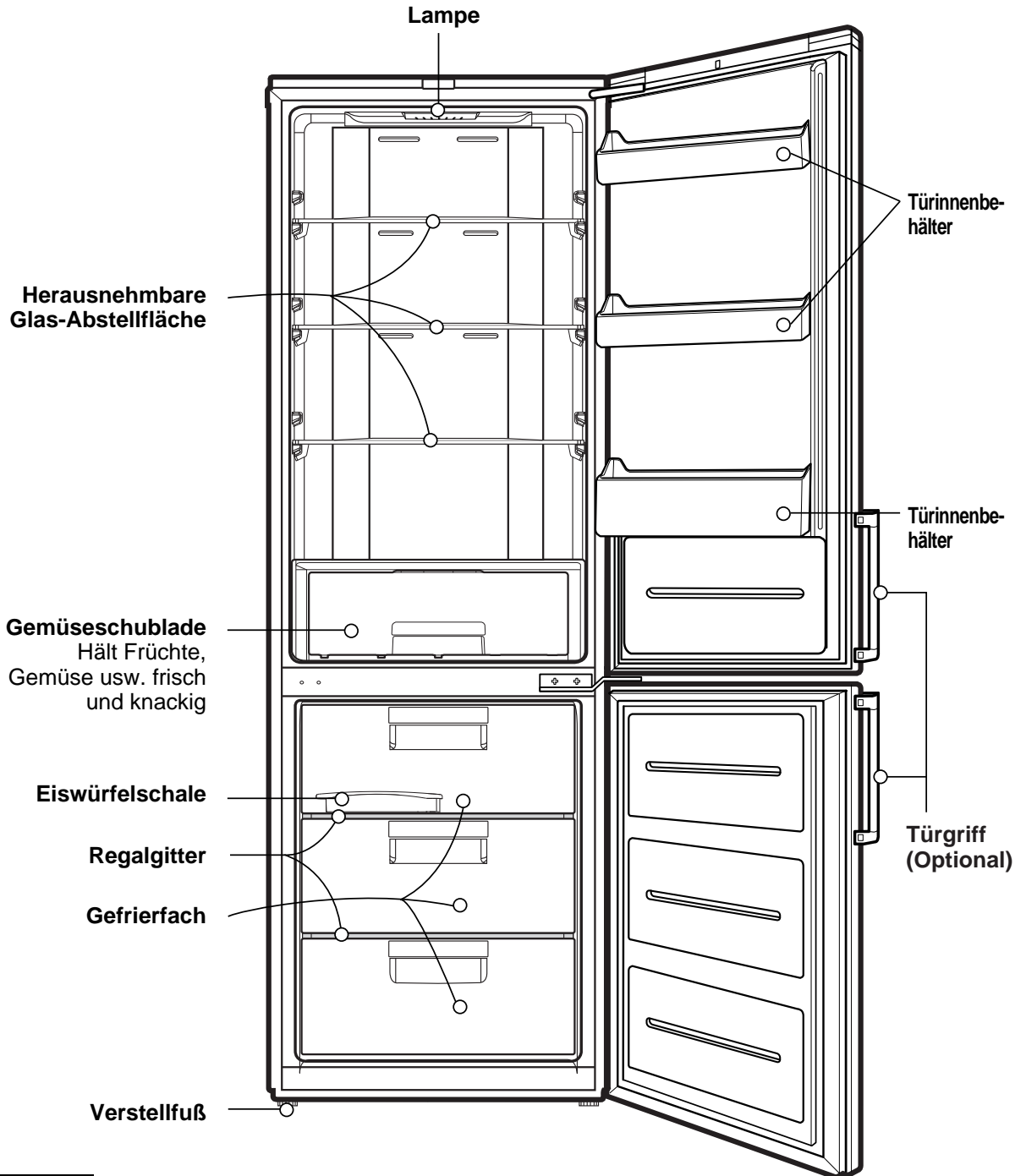

Modellbezeichnung : GB5234****



Hinweis

Wenn Sie feststellen, dass einige Teile an Ihrem Gerät fehlen, kann es sich dabei um Teile handeln, die nur in anderen Modellen verwendet werden.

Aufstellung

1. Wählen Sie einen guten Platz aus.
Stellen Sie Ihren Kühl-/Gefrierschrank dort auf, wo er einfach zu benutzen ist.
 2. Stellen Sie Ihren Kühl-/Gefrierschrank nicht in die Nähe von Wärmequellen, und vermeiden Sie direktes Sonnenlicht und Feuchtigkeit.
 3. Für eine ausreichende Luftzirkulation in der Umgebung der Kühl-Gefrierfachkombination sollte sowohl an den Seiten als auch an der Oberseite des Gerätes ein Abstand von mindestens 5 cm zu den Wänden eingehalten werden.
 4. Um Schwingungen zu vermeiden, muss das Gerät nivelliert werden.
Falls nötig müssen die Nivellierschrauben verwendet werden, um Unebenheiten des Bodens auszugleichen.
Die Vorderseite sollte etwas höher stehen als die Rückseite, damit die Türe leichter geschlossen werden kann.
Die Nivellierschrauben können leicht außen gedreht werden.
Drehen Sie die Nivellierschrauben im Gegenuhrzeigersinn (), um das Gerät höher zu stellen, oder im Uhrzeigersinn (), um es abzusenken.
 5. Reinigen Sie Ihren Kühl-/Gefrierschrank sorgfältig, und wischen Sie den Staub ab, der sich während des Versands angesammelt hat.
 6. Installieren Sie die Zubehörteile, wie die Eiswürfelbox, etc. am richtigen Ort. Sie sind zusammengepackt, um eine mögliche Beschädigung beim Transport zu verhindern.
 7. Schließen Sie das Stromkabel (oder den Stecker) an der Steckdose an. Schließen Sie kein anderes Gerät an dieselbe Steckdose an.
- Nur bei einigen Modellen:*
8. Zur Bereitstellung der erforderlichen Luftzirkulation sollten Sie auf jeder Seite, oben und hinter dem Kühl- und Gefrierschrank ausreichend Platz lassen. Setzen Sie die Anschläge an den oberen Ecken der Geräterückwand an, wie in Abb. 1 gezeigt.
Anschläge (2) finden Sie in der Schublade im Kühlschrankteil.



Abb. 1. Anschlag (2) bis zum Ende auf Teil (1) schieben.



Abb. 2. Den Kühlschrank an die Wand schieben.

Anwendungsbereich für das Gerät

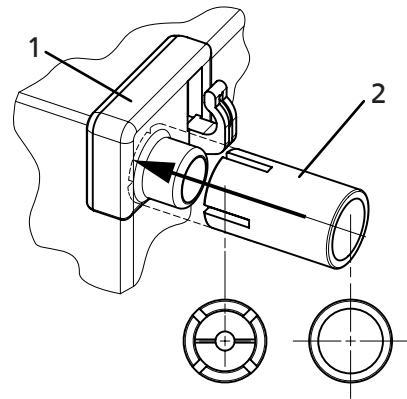
Dieses Gerät ist für den Gebrauch im Haushalt und in haushaltsähnlichen Anwendungsbereichen bestimmt, wie z.B.

- in Mitarbeiterküchen in Geschäften, Büros und anderen Arbeitsumgebungen;
- in Bauernhäusern sowie von Gästen in Hotels, Motels und anderen Arten der Unterbringung;
- in Frühstückspensionen und ähnlichen Umgebungen;
- im Catering und ähnlichen nicht dem Einzelhandel zugehörigen Anwendungsbereichen.

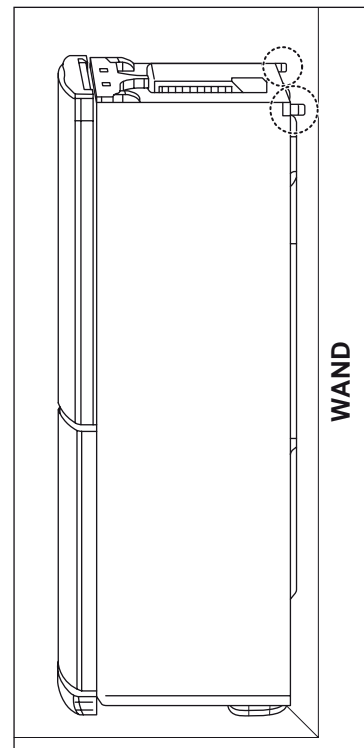
Einschalten

Nach der Installation des Kühl-/Gefrierschranks lassen Sie ihn sich 2-3 Stunden bei normaler Betriebstemperatur stabilisieren, bevor Sie frische und gefrorene Nahrungsmittel hineinfüllen. Wird der Stecker herausgezogen, müssen Sie fünf Minuten warten, bevor Sie das Gerät erneut einschalten.

Ihr Kühl-/Gefrierschrank ist nun betriebsbereit.

Hinweis

Der Kühlschrank sollte nicht mit laufendem Kühlschrank bewegt werden. Ansonsten könnte der Kompressor vorübergehend kratzende Geräusche erzeugen. (Dies ist normal und führt zu keiner Beeinträchtigung der Leistung oder der Lebensdauer des Kompressors. Die kratzenden Geräusche lassen nach, sobald der Kühlschrank zur Ruhe kommt.)

Klimaklasse

Dieses Gerät ist für den Betrieb in bestimmten Klimazonen und bei bestimmten Umgebungstemperaturen vorgesehen. Das Gerät nicht außerhalb dieses Temperaturbereichs verwenden. Die Klimaklasse des Gerätes wird auf einem Etikett mit den technischen Daten innerhalb des Kühlschrankfachs angegeben.

Klasse	Symbol	Umgebungstemperaturbereich in °C
Extreme Temperaturen	SN	+10 ~ +32
Gemäßigt	N	+16 ~ +32
Subtropisch	ST	+16 ~ +38
Tropisch	T	+16 ~ +43

Temperaturkontrolle

Ihr Kühl-Gefriergerät hat Regler, mit denen Sie die Temperatur für das Tiefkühlfach und für das Kühlfach einstellen können.

Anzeigetafel für die Temperaturkontrolle

Einstellen der Temperatur und Funktionen

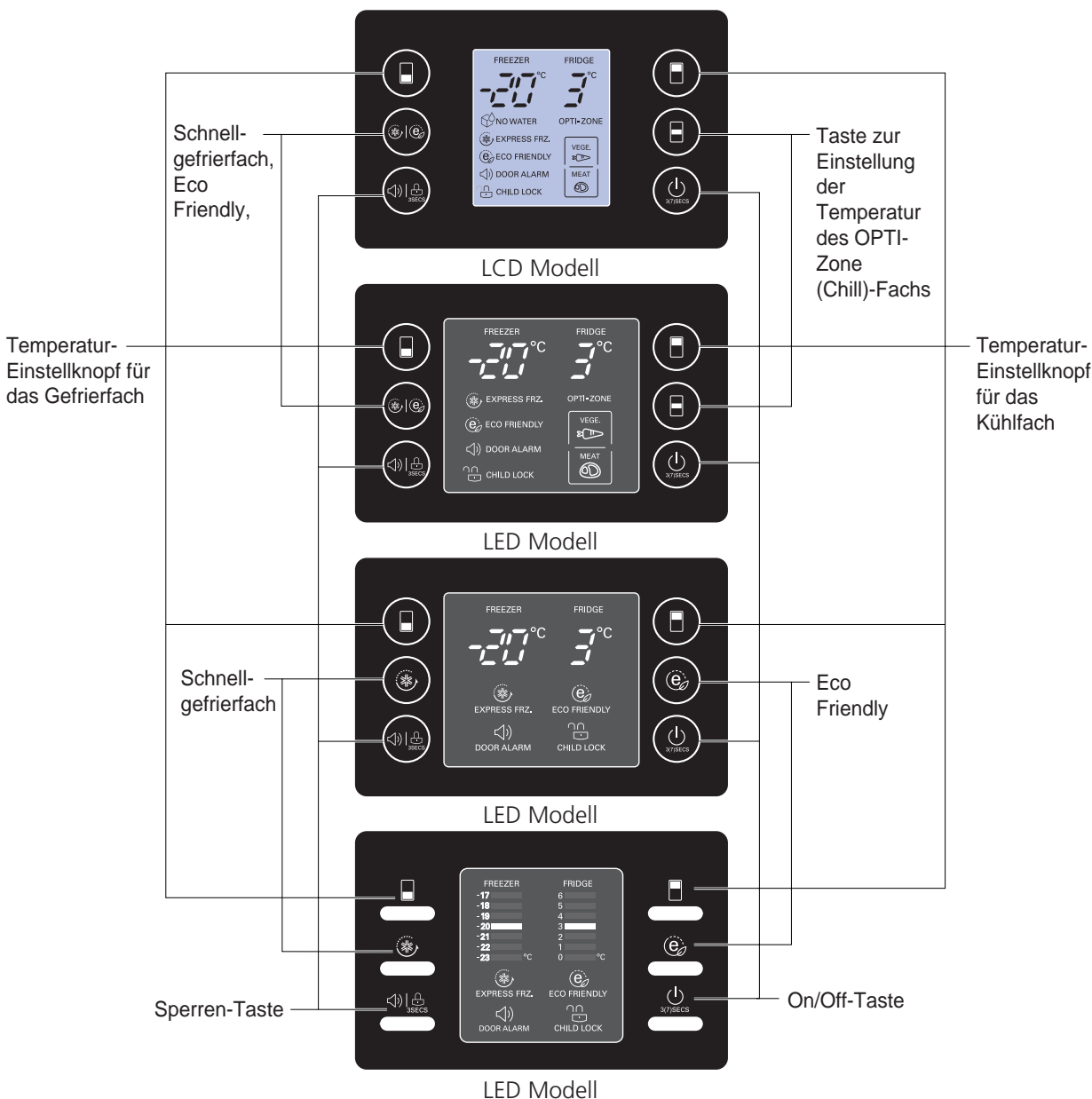

Hinweis

Alle Einstellfunktionen des LCD Modell werden nach Drücken der entsprechenden Taste aktiviert.

Anzeigetafel für die Temperaturkontrolle

Einstellen der Temperatur und Funktionen

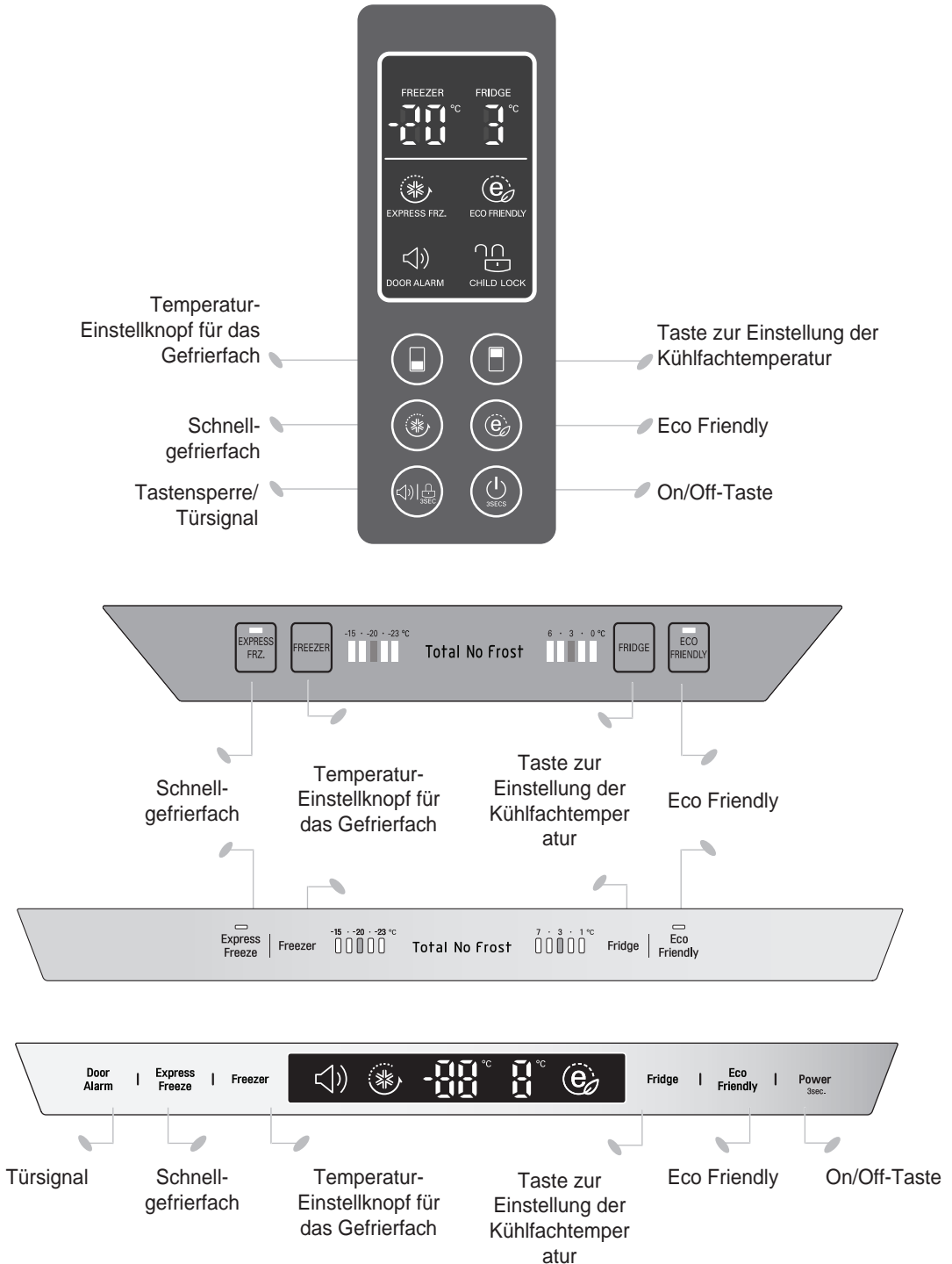

Wie Sie die Temperatur im Kühl- und Gefrierfach einstellen

- Die Starttemperatur für Gefrier- und Kühlfach beträgt jeweils -20°C und 3°C . Sie können nun die Temperaturen der Fächer so einstellen, wie Sie es wünschen.



LCD Modell



LED Modell

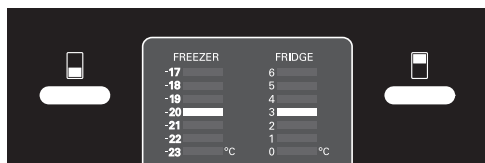

LED Modell

< Außen >



< Innen >

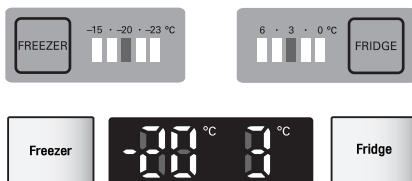

Hinweis

Die aktuelle Innentemperatur variiert mit der Nahrungsmittelfüllung, da die angezeigte Einstelltemperatur die Zieltemperatur darstellt und nicht die aktuelle Temperatur im Kühlschrank.

Die Kühlfunktion ist zu Beginn schwach. Bitte stellen Sie die Temperatur wie oben angegeben ein, nachdem der Kühlschrank wenigstens 2~3 Tage in Betrieb ist.

OPTI-Zone (Chill) (Optional)

- Drücken Sie den entsprechenden Knopf (bei relativ niedriger Konservierungstemperatur).

Verwendungsmethode

- Sie können den optimalen Temperaturbereich abhängig von der Art der gelagerten Nahrungsmittel auswählen.

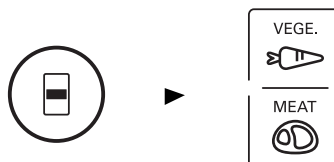

- Zweistufige Temperaturregler für Gemüse, Früchte (2°C), Fleisch und Fisch (-1°C).
- Gemüse und gekühlte Lebensmittel, die stets feucht gehalten werden sollten. Fleisch/Fisch hält sich länger frisch.
- Wenn die Anzeige "VEGE." leuchtet, befindet sich die Opti-Zone im Chill-Kühlbetrieb.
- Die Temperatur im Chill-Kühlfach wird unabhängig von der Umgebungstemperatur zwischen -2°C und 3°C gehalten. Für das Chill-Kühlfach wird ein besonderer Temperaturbereich eingehalten.

OPTI-ZONE



Schnellgefrierfach

- Wählen Sie diese Einstellung zum schnellen Einfrieren von Lebensmitteln.
- Diese Funktion wird verwendet, wenn Sie die Nahrungsmittel schnell einfrieren möchten. Drücken Sie einmal die Taste Express Frz. Daraufhin wird der Schnellgefrierbetrieb gestartet und die Anzeige leuchtet auf.
- Der Super Gefrierbetrieb dauert ca. 3/4 Stunden. Wenn er fertig ist, wird automatisch auf die vorherige Temperatureinstellung zurückgeschaltet. Wenn Sie den schnellen Gefrierbetrieb stoppen möchten, müssen Sie den Express Frz. Knopf erneut drücken; die Lampe erlischt, der Super Gefrierbetrieb wird gestoppt und der Kühlschrank schaltet zurück auf die vorherige Temperatureinstellung.



EXPRESS FRZ.



LED

LED



EXPRESS FRZ.

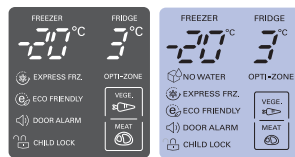

LED

LCD

< Außen >



< Innen >



- Die mit dem Pfeil markierte Abbildung bleibt an, nachdem sie vier Mal aufleuchtet, wenn Express Frz. eingeschaltet wird.

Eco Friendly

- Diese Funktion versetzt die Kühl-/Gefrierschrank-Kombination in einen Stromsparmodus, wenn Sie z. B. im Urlaub sind, und verringert den Stromverbrauch erheblich. Drücken Sie 'ECO FRIENDLY', um den Betrieb zu starten; die Lampe geht an. Um den Betrieb zu stoppen, drücken Sie erneut auf den Knopf.



ECO FRIENDLY



LED

LED



ECO FRIENDLY

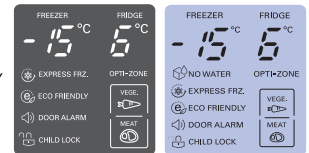

LED

LCD

< Außen >



< Innen >



Hinweis

Bei "EINGESCHALTETER" Eco Friendly-Stromsparmfunktion können keine anderen Tasten gedrückt werden. Wenn Sie wieder anwesend sind, schalten Sie die Eco Friendly-Stromsparmfunktion aus, um die anderen Tasten zu aktivieren und die eingestellte Temperatur wiederherzustellen.

Selbsttest

- Diese Funktion findet automatisch während des Gebrauchs des Kühlschranks auftretende Fehler.
- Tritt ein Fehler bei diesem Produkt auf und es funktioniert nicht richtig, wenn ein Knopf betätigt wird und keine normale Anzeige angezeigt wird, schalten Sie den Strom nicht aus und kontaktieren Sie ein lokales Servicecenter.
- Der Servicetechniker benötigt viel Zeit, um das defekte Teil zu finden, wenn das Gerät ausgeschaltet worden ist.

Sperre

Modelle mit LED-Anzeige

- Über diese Taste werden die anderen Tasten deaktiviert.
- Bei jedem Drücken der Taste LOCK wird die Tastensperre "aktiviert" bzw. "deaktiviert". (Halten Sie die Taste "LOCK" zum "Sperren" drei Sekunden lang gedrückt. Halten Sie die Taste "LOCK" zum "Freigeben" drei Sekunde lang gedrückt.)
- Bei aktivierter 'TASTENSPERRE' können keine anderen Tasten gedrückt werden.



< Außen >

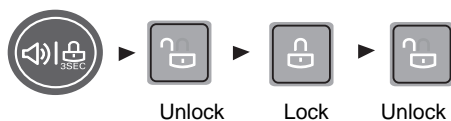

On/Off

- Drücken Sie zum Ein- und Ausschalten des Kühlschranks diese Taste.
- Bei jedem Drücken der Taste ON/OFF wird der Kühlschrank ein- bzw. ausgeschaltet. (Halten Sie zum "Ausschalten" des Kühlschranks die Taste "ON/OFF" drei~sieben Sekunden lang gedrückt. Halten Sie zum "Einschalten" des Kühlschranks die Taste "ON/OFF" eine Sekunde lang gedrückt.)

Kühlschrankfach (Nur bei einigen Modellen)

Frischhaltebereich '0'

Nur für Fleisch, Fisch.



Gemüse und Früchte könnten gefrieren.

Die Temperatur im Frischhaltefach "Fresh 0 Zone" kann wie folgt eingestellt werden. Bei einer eingestellten Temperatur von 6°C im Kühlschrankfach beträgt die Temperatur im Frischhaltefach "FRESH 0 ZONE" $4 \pm 2^\circ\text{C}$. Bei einer eingestellten Temperatur von 3°C im Kühlschrankfach beträgt die Temperatur im Frischhaltefach "FRESH 0 ZONE" $0 \pm 2^\circ\text{C}$. Bei einer eingestellten Temperatur von 0°C im Kühlschrankfach beträgt die Temperatur im Frischhaltefach "FRESH 0 ZONE" $-3 \pm 2^\circ\text{C}$.

Herausnehmen der Abdeckung

Für Modelle mit Rollen

Ziehen Sie das Gemüsefach zum Herausnehmen vor und heben Sie es heraus.

1. Heben Sie die Vorderseite der Abdeckung etwas an und ziehen Sie sie zu sich heraus.
2. Kippen Sie die Abdeckung etwas zu einer Seite.
3. Ziehen Sie die Abdeckung heraus.

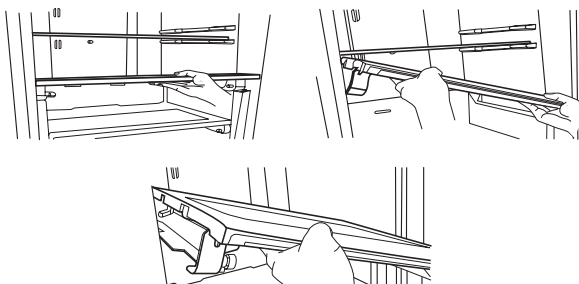

Vita-Lampe (Optional)

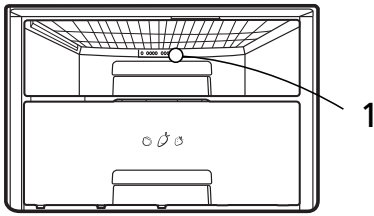

1. Die LED-Lampe wird automatisch betrieben. Sie ermöglicht die Photosynthese von Gemüse. Die Vita-Lampe-Anzeigen befinden sich auf der Rückseite des Gemüsefachs.

- Beim Blicken in den Laserstrahl mit optischen Sichtgeräten (z. B. mit einem Teleskop, einem Fernglas, einer Brille oder einer Lupe) besteht die Gefahr von Augenverletzungen.
- Die LED-Anzeigen leuchten automatisch. Die Sichtblende der Anzeigen sollte nicht abgenommen werden. Wenden Sie sich bei einer defekten LED-Anzeige an einen qualifizierten Techniker.

▲ VORSICHT

- Durch Bedienungen, Einstellungen oder Verfahren, die in diesem Handbuch nicht erwähnt werden, können gefährliche Strahlungen verursacht werden.

Herausnehmen des Gemüsefachs

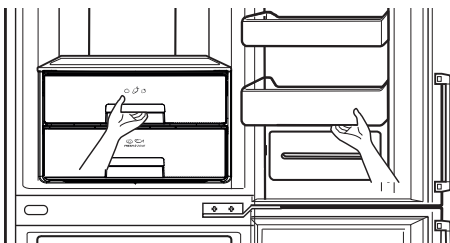

Heben Sie den unteren Korb aus der Tür heraus. Ziehen Sie die Schublade bis zum Anschlag heraus, heben Sie sie etwas an und nehmen Sie sie heraus.

Herausnehmen des Gemüsefachs und des Opti-Zone-Fachs (Optional)

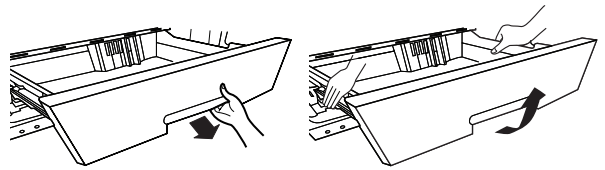

Für Modelle mit Schienen

Ziehen Sie das Gemüsefach bzw. das Opti-Zone-Fach zum Herausnehmen vor und heben Sie es mit beiden Händen heraus.

Türalarm

- Falls die Kühlschranktür länger offen steht, ertönt ein Signalton. Bitte kontaktieren Sie Ihr lokales Servicecenter, wenn der Warnton auch nach dem Schließen der Tür andauert.
- Drücken Sie kurz die Taste für das Türsignal, um den Türsignal ein-bzw. auszuschalten.



Eisherstellung

- Nehmen Sie den Twist-Eisbereiter heraus, füllen Sie ihn mit Wasser und setzen Sie ihn wieder ein.

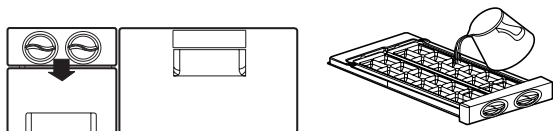

- Durch Drehen des Eisauswurfs im Fach zur Eisherstellung fallen die Eiswürfel in den Eisbehälter.

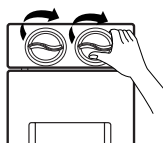

- Das Eisbereiter-Fach kann zum Herstellen von Eis oder zur Aufbewahrung von Tiefkühlkost genutzt werden. Der Twist-Eisbereiter (1) kann wie in der Abbildung gezeigt herausgenommen werden.

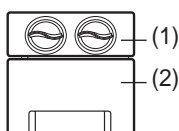

Eisherstellung

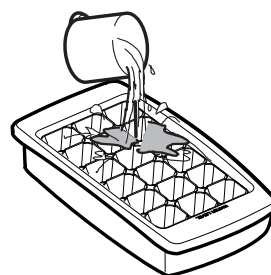

- Nehmen Sie die Eiswürfelschale heraus. Füllen Sie die Eiswürfelschale bis zur Markierung mit Wasser und setzen Sie sie wieder ein.
- Der Behälter mit der Eiswürfelschale kann entweder in die obere oder die mittlere Schublade des Gefrierfachs eingesetzt werden.
- Falls Sie schnell Eiswürfel herstellen müssen, drücken Sie die Taste «EXPRESS FRZ.»
- Um die Eiswürfel zu entnehmen, halten Sie die Schale an beiden Seiten fest und verdrehen Sie sie leicht.

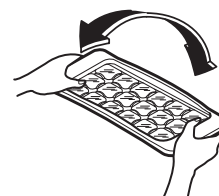

Hinweis

- Beim Drehen des Eisauswurfs bevor das Eis durchgefroren ist, kann Wasser in den Eisbehälter laufen und Eisklumpen bilden.
- Nehmen Sie nur Eis aus dem Eisbehälter und füllen Sie kein Wasser direkt in den Eisbehälter nach. Der Eisbehälter könnte gefrieren und brechen.
- Wenn der Eisbehälter voll ist aber nicht entleert werden kann, fallen die Eiswürfel automatisch in die untere Auffangschale des Eisbehälters. Achten Sie darauf, dass der Eisbehälter nicht zu voll wird.

TIPP

Um die Eiswürfel leicht herausnehmen zu können, lassen Sie vor dem Drehen etwas Wasser über den Behälter laufen.

Abtauen

- Das Abtauen wird automatisch ausgeführt.
- Das Tauwasser läuft nach unten in eine Auffangschale und wird automatisch verdampft.

Wasserspender (Optional)

Funktionen

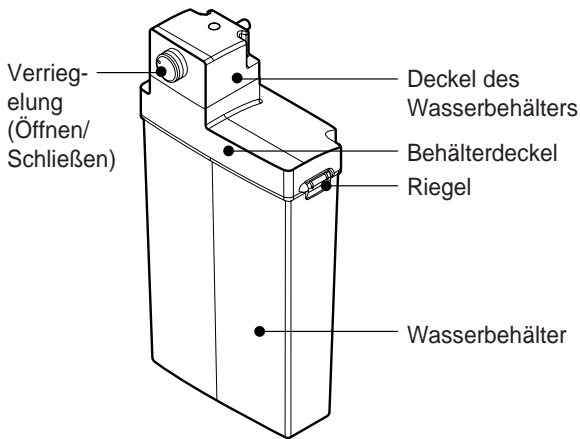
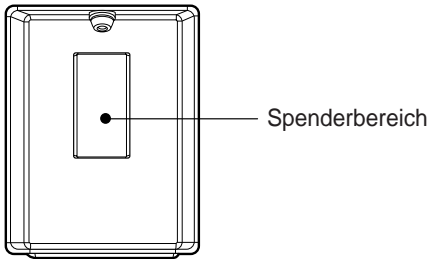

Füllen des WASSERBEHÄLTERS

1. Öffnen Sie die Verriegelung. Nehmen Sie den Wasserbehälter heraus. Lösen Sie die den Riegel, öffnen Sie den Behälterdeckel und füllen Sie Wasser in den Behälter.
2. Setzen Sie den Behälterdeckel nach dem Befüllen wieder auf und schließen Sie den Riegel.
3. Nach längerem Nichtgebrauch oder beim ersten Gebrauch sollte der Wasserbehälter mit mehr als 3.2 L Wasser befüllt werden.

Wasserspender (Optional)

Spenderbereich

Blendenkappe

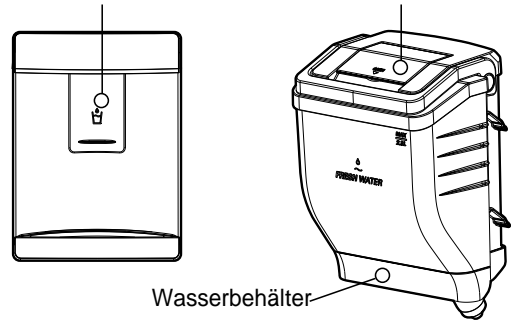

Füllen des WASSERBEHÄLTERS

Abnehmen des Wasserbehälters

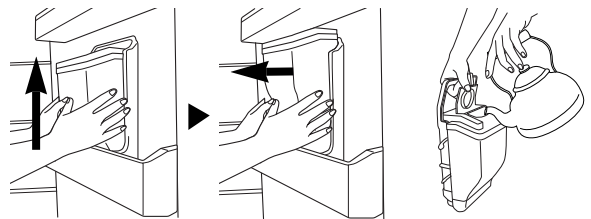

- Der Wasserbehälter wird in umgekehrter Reihenfolge wieder eingesetzt
 - Drücken Sie nicht auf die Ventilanordnung.
 - Der Wasserbehälter muss fest in die Tür eingesetzt werden.
1. Nehmen Sie den Wasserbehälter heraus. Blendenkappe öffnen.
 2. In den Behälter können bis zu 2,3 Liter Wasser gefüllt werden.
 3. Füllen Sie Trinkwasser ein. Schließen Sie die Blendenkappe.

Füllen der PET-Flasche

Zum Befüllen einer normalen Wasserflasche kann der Deckel des Wasserbehälters auf die Wasserflasche gesetzt werden, ohne dass der Wasserbehälter verwendet werden muss.

1. Drehen Sie den Deckel des Wasserbehälters in die geöffnete Position und nehmen Sie ihn vom Behälterdeckel ab. Öffnen Sie die Wasserflasche und führen Sie den Schlauch ein.

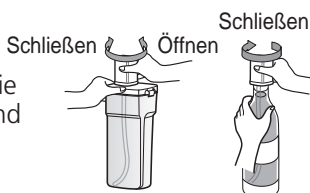

2. Setzen Sie den Deckel des Wasserbehälters auf die Wasserflasche (Höhe der Wasserflasche: maximal 350 mm, mindestens 300 mm). Bitte setzen Sie den schwenkbaren Korb um. Bei bestimmten Modellen ist dies nicht möglich.

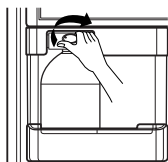

3. Befestigen Sie die Wasserflasche in die Tür.

▲ VORSICHT

- Bitte die Flasche nur mit Leitungswasser befüllen.
 - Beim Befüllen mit Getränken, Milch, Fruchtsäften oder Mineralwasser (z. B. mit Ca, Mg, Si) oder ohne Befüllung können Fehlfunktionen auftreten.
- Falls der Wasserbehälter mit warmem Wasser befüllt wurde, das Wasser bitte vor dem Hineinstellen des Behälters in den Kühlschrank abkühlen lassen.
 - Ansonsten können Fehlfunktionen auftreten.
- Beim Einsetzen des Wasserbehälters in den Kühlschrank sollten die Kappe (Stecker) in das Gehäuse eingesetzt und die Sicherheitsverriegelung auf "Schließen" eingestellt werden.
 - Bei nicht richtig eingesetztem Wasserbehälter funktioniert der Spender möglicherweise nicht oder der Wasserbehälter könnte auf den Boden fallen.
- Um den Wasserbehälter zum Auffüllen oder zur Reinigung herauszunehmen, nehmen Sie den Wasserbehälter am oberen Teil heraus und stellen Sie die Sicherheitsverriegelung auf "Öffnen" ein.

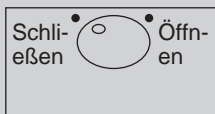

Trinkwasser

1. Drücken Sie mit einem Becher auf den Spenderhebel.
2. Beim Drücken des Hebels läuft das Wasser aus dem Spender.
3. Um ein Nachtropfen des Spenders zu vermeiden, nehmen Sie den Becher langsam wieder heraus.
4. Nach Verwendung des Spenders sind bestimmte Geräusche zu hören. Hierbei handelt es sich um fließendes Wasser in den Rohrleitungen zur Reinigung.

▲ VORSICHT

Füllen Sie den Tank nur mit Leitungswasser, nicht mit Getränken wie z. B. Milch, Säfte oder kohlenensäurehaltige Getränke. Durch Getränke mit Fruchtfleisch kann der Spender dauerhaft beschädigt werden.

▲ ACHTUNG

Bitte nur Trinkwasser einfüllen. Die Pumpe kann etwas laut sein, wenn kaltes Wasser aus dem Tank entnommen wird (z.B. Flasche, Wassertank).

Flaschenregal

Modellbezeichnung : GB7143****

- In dieser Weinecke können Flaschen horizontal gelagert werden.
Sie können die Weinablage dann umdrehen und an der Ablage platzieren.
Dadurch wird eine größere Ablagefläche geschaffen.

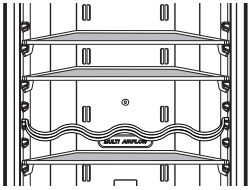

ex) In Gebrauch

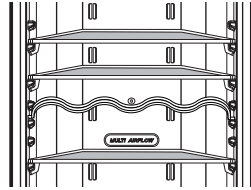

ex) Nicht gebraucht

Modellbezeichnung : GB7138****

- In diesem Weinregal können Flaschen seitlich gelagert werden.
Das Weinregal kann umgedreht und als Abdeckung genutzt werden.

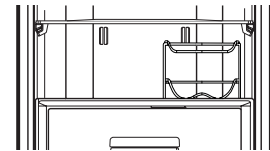
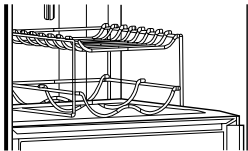

Herausnehmbares Glasregal

1. Heben Sie die Vorderseite des herausnehmbaren Glasregals an.
2. Ziehen Sie das herausnehmbare Glasregal etwa 11 cm ~ 14 cm in Richtung Tür.
3. Kippen Sie das Glasregal etwas zu einer Seite.
4. Setzen Sie das Glasregal an der gewünschten Position wieder ein.

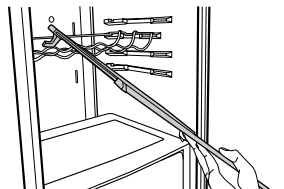
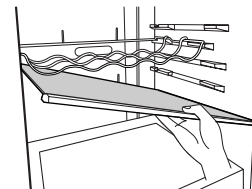
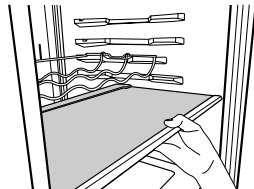
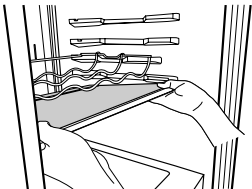

Gefrierfach

Wenn eine große Menge der Nahrung im Gefrierfach abgelegt ist:

1. die obere Schublade der Gefrierkammer - die Eismaschine herausnehmen und die Nahrung direkt auf das Gitterregal legen.
2. die mittlere Schublade der Gefrierkammer herausnehmen und die Nahrung direkt auf das Gitterregal legen.

Die Gefrierkammer ist mit Gitterregalen ausgestattet, um die möglichst große Lagerkapazität zu bieten. Die Kammer ist auch mit einer Schublade ausgestattet, die die Aufbewahrung von feuchtem Fleisch und halbflüssiger Nahrung ermöglicht.

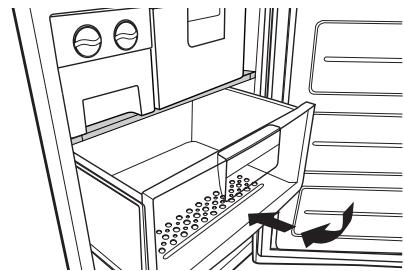

Max. Gefrierleistung

Falls sich bereits Lebensmittel im Fach befinden, stellen Sie das Gefriergerät bitte auf die kälteste Stufe ein (-23° C) und drücken Sie die Taste "Express frz" mehrere Stunden bevor Sie frische Lebensmittel in das Gefrierfach legen, um maximale Leistung zu erhalten. In der Regel sind 7 Stunden ausreichend.

Autom. Eisbereiter

⚠ ACHTUNG

Verletzungsgefahr

NIEMALS die Hände in den laufenden Eisbereiter halten. Es besteht Verletzungsgefahr.

BEDIENUNGSANLEITUNG

Ein neu aufgestellter Kühlschrank benötigt ca. 12 bis 24 Stunden vor der ersten Eisbereitung.

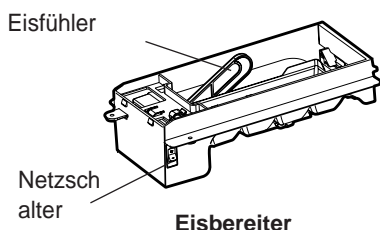

1. Mit dem automatischen Eisbereiter können automatisch acht Eiswürfel gleichzeitig hergestellt werden, das entspricht ca. 60 bis 80 Würfeln pro Tag. Die angegebene Menge kann aus verschiedenen Gründen variieren, z. B. durch die Umgebungstemperatur, die Häufigkeit der Türöffnungen, der Menge an Lebensmitteln im Gefrierfach usw.
2. Werfen Sie die ersten Eiswürfel weg, damit die Wasserleitung durchgespült werden kann.
3. Die Eisherstellung wird angehalten, sobald der Eisbehälter voll ist.
4. Falls Sie den automatischen Eisbereiter nicht nutzen wollen, stellen Sie den Schalter auf AUS. Um den automatischen Eisbereiter wieder einzuschalten, stellen Sie den Schalter zurück auf EIN.
5. Altes Eis kann bei seltenem Gebrauch des Eisbereiters milchig werden, schal schmecken und schrumpfen.

HINWEIS

Die Geräusche beim Hineinfallen der Eiswürfel in den Eisbehälter sind normal. Es liegt kein Defekt vor.

⚠ ACHTUNG

- Altes Eis kann bei seltenem Gebrauch des Eisbereiters milchig werden, schal schmecken und schrumpfen.
- Eis (Würfel) sollten nicht länger als zwei Wochen gelagert werden.

IN DIESEN FÄLLEN SOLLTE DER NETZSCHALTER DES EISBEREITERS AUF (O) (AUS) GESTELLT WERDEN

- Wenn die Wasserzufuhr mehrere Tage unterbrochen wird.
- Wenn der Eisbehälter länger als ein oder zwei Minuten herausgenommen wird.
- Wenn der Kühlschrank mehrere Tage lang nicht in

VORBEREITUNGEN VOR EINER URLAUBSREISE

- Schalten Sie den Eisbereiter auf (O) (AUS) und drehen Sie die Wasserzufuhr zum Kühlschrank ab.

Wasserbehälter

Eis & Wasser ohne Rohranschlüsse

Der automatische Eisbereiter kann auch ohne Anschluss einer Wasserleitung am Kühlschrank mithilfe des Wassers im Wasserbehälter verwendet werden.

Montage (Reinigung)

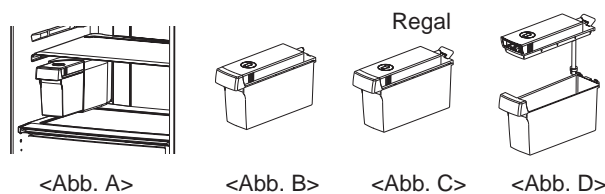

- Um Wasser in den Wasserbehälter einzufüllen, ziehen Sie die Abdeckung der Oberseite zum Öffnen des Wasserbehälters ab, wie in Abbildung (1) gezeigt.

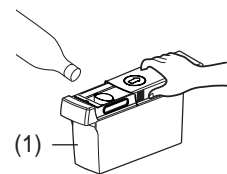

- Drücken Sie den Wasserbehälter zum Zusammensetzen hinein, bis die Linie mit den Öffnungen ausgerichtet ist, wie in Abbildung (2) gezeigt. Bei falsch eingesetztem Wasserbehälter ist keine Eisherstellung möglich. In diesem Fall erscheint das Symbol "Kein Wasser" in der Anzeige.

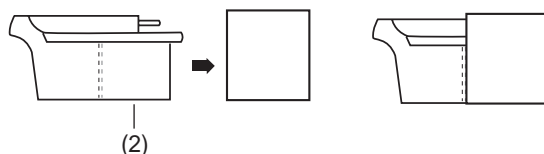

Anzeige KEIN WASSER

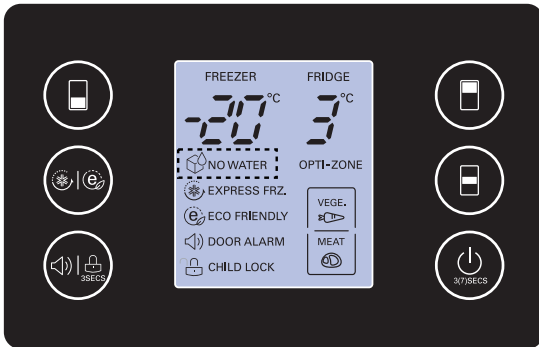

- Wenn im Kühlschrank kein Wasserbehälter eingesetzt ist oder sich kein Wasser im Wasserbehälter befindet, erscheint das Symbol KEIN WASSER () in der Anzeige.
- Sobald der Wasserbehälter in den Kühlschrank eingesetzt oder Wasser in den Wasserbehälter gefüllt wird, erlischt das Symbol KEIN WASSER. Wird jedoch ein nicht gefüllter Wasserbehälter im Kühlschrank eingesetzt, erlischt das Symbol KEIN WASSER kurzzeitig und leuchtet dann wieder auf.
- Die Geräusche beim Hineinfallen der Eiswürfel in den Eisbehälter sind normal. Nach dem Entnehmen von Eis ist möglicherweise ein "dumpfes" Geräusch zu hören, das durch die Pumpe verursacht wird. Dieses Geräusch ist normal.

HINWEIS

- Wenden Sie beim Herausnehmen oder Einsetzen des Wasserbehälters keine übermäßige Kraft auf, um den Wasserbehälter nicht zu beschädigen.
- Falls der Wasserbehälter nicht mit Wasser gefüllt ist, kann der automatische Eisbereiter nicht genutzt werden.
- Bei geringem Wasserstand im Wasserbehälter können die Eiswürfel etwas kleiner ausfallen.
- Beim Nachfüllen des Wasserbehälters sollte vorhandenes Restwasser entsorgt werden.
- Es sollten maximal 1,5 l Wasser in den Wasserbehälter gefüllt werden.

⚠ ACHTUNG

- Bitte nur Trinkwasser verwenden.
 - Beim Befüllen mit Getränken, Milch, Fruchtsäften oder Mineralwasser (z. B. mit Ca, Mg, Si) oder ohne Befüllung können Fehlfunktionen auftreten.
- Falls der Wasserbehälter mit warmem Wasser befüllt wurde, das Wasser bitte vor dem Hineinstellen des Behälters in den Kühlschrank abkühlen lassen.
 - Durch heißes Wasser können Fehlfunktionen verursacht werden.
- Da der Wasserbehälter relativ schwer werden kann, sollten Kinder den Wasserbehälter nicht verwenden oder tragen, insbesondere nicht mit nur einer Hand.

Aufbewahren von Lebensmitteln

▲ VORSICHT

- Lagern Sie keine Nahrungsmittel, die bei niedriger Temperatur leicht schlecht werden, wie Bananen und Melonen.
- Lassen Sie heiße Nahrungsmittel erst abkühlen, bevor Sie sie lagern. Das Einbringen heißer Speisen in den Kühl-/Gefrierschrank kann dazu führen, das andere Lebensmittel verderben und die Stromrechnung steigt.
- Wenn Sie Nahrungsmittel lagern, müssen Sie Behälter mit Deckel benutzen. Dadurch wird verhindert, dass Feuchtigkeit verdunstet und dass Geschmack und Nährstoffe der Nahrungsmittel verloren gehen.
- Blockieren Sie die Luftöffnungen nicht mit Nahrungsmitteln. Die freie Zirkulation der Kaltluft hält die Temperatur des Kühl-/Gefrierschranks gleichmäßig.
- Öffnen Sie die Tür nicht so häufig. Durch das Öffnen der Tür dringt Warmluft in den Kühl-/Gefrierschrank ein, die die Temperatur erhöht.
- Bewahren Sie nicht zu viel Nahrungsmittel in den Türinnenbehältern auf, da die Tür dann vielleicht nicht mehr richtig schließt.
- Lagern Sie keine Flaschen im Gefrierfach-sie können beim Einfrieren platzen.
- Frieren Sie schon aufgetaute Nahrungsmittel nicht wieder ein. Dies verursacht den Verlust von Geschmack und Nährstoffen.
- Bewahren Sie keine pharmazeutischen Produkte, wissenschaftlichen Materialien oder andere temperaturempfindliche Produkte im Kühlschrank auf. Produkte, die eine strikte Temperaturkontrolle erfordern, dürfen nicht im Kühlschrank gelagert werden.
- Wenn Sie neue Nahrungsmittel schnell einfrieren möchten, legen Sie sie in das mittlere Gefrierfach und drücken den Express Frz. Knopf.
- Um die ausreichende Luftzirkulation im Innenraum des Gerätes zu gewährleisten, sollten die Gefrierfach-Schubladen vollständig eingesetzt werden.
- Die Tür sollte nicht über einen längeren Zeitraum offen stehen und möglichst schnell wieder geschlossen werden.
- Es wird empfohlen, nicht zu viele Lebensmittel im Kühlschrank aufzubewahren. Es sollte ausreichend Freiraum für eine Zirkulation der gekühlten Luft vorhanden sein.
- Die Temperatur der Kühl-/Gefrierschrank-Kombination sollte nicht geringer als nötig eingestellt werden. Keine Lebensmittel in der Nähe des Temperatursensors aufbewahren. Mind. 5mm Abstand von den Sensoren halten.
- Warme Lebensmittel vor der Aufbewahrung. Die Aufbewahrung von warmen Lebensmitteln in der Kühl-/Gefrierschrank-Kombination könnte andere Lebensmittel beeinträchtigen und führt zu hohen Stromrechnungen.
- Belüftungsschlitze nicht durch Lebensmittel verdecken. Eine gute Zirkulation von Kaltluft sorgt für eine gleichmäßige Temperatur in der Kühl-/Gefrierschrank-Kombination.
- Die Tür nicht zu häufig öffnen. Beim Öffnen der Tür gelangt warme Luft in die Kühl-/Gefrierschrank-Kombination, so dass die Temperatur ansteigt.
- Eine optimale Energieeffizienz wird erreicht, wenn ausschließlich Einsätze dieses Herstellers verwendet werden, wie zum Beispiel Körbe, Schubladen (Kühlschrank), Fachböden und Regalgitter. (Siehe Seiten 10 und 11)

Allgemeine Informationen

Stromausfall

- Ein Stromausfall von 1-2 Stunden schädigt nicht die gelagerten Nahrungsmittel. Vermeiden Sie zu häufiges Öffnen und Schließen der Türe.

Beim Verstellen

- Nehmen Sie die Nahrungsmittel aus dem Kühl-/Gefrierschrank, und befestigen Sie die losen Teile mit Klebeband.
- Drehen Sie die Verstellfüße, bis es nicht weiter geht, bevor Sie den Kühl-/Gefrierschrank bewegen. Ansonsten können die Verstellfüße über den Boden schleifen, und der Kühl-/Gefrierschrank lässt sich nicht bewegen.

Kondenswasserabfluss

- Zur Vermeidung von Kondenswasser befindet sich eine Anti-Kondensationsrohrleitung auf der Vorderseite des Kühlschranks und Gefrierfachs sowie zwischen Kühlfach und Gefrierfach.

Kondenswasserabfluss

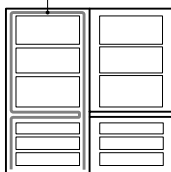

- Vor allem nach der Installation oder wenn die Außentemperatur hoch ist, kann sich der Kühl-/Gefrierschrank warm anfüllen, das ist aber völlig normal.

Um die Türen umzudrehen

- Ihr Kühl-Gefrierschrank ist für ein Auswechseln der Türanschläge entworfen, damit die Tür also rechts oder links geöffnet werden kann, um sie so an Ihre Kucheneinrichtung anzupassen.

TÜRGRIFFE (für 2-farbige Modelle)

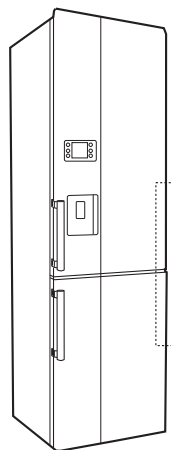

- Wenn Sie sich für einen Dual-Tone-Kühlschrank entschieden haben und den Türanschlag wechseln möchten, können Sie die vorhandenen Griffe verwenden oder alternativ Griffe im silbernen Farbton bestellen. Zur Bestellung dieser Griffe kontaktieren Sie bitte den LG Kundendienst unter der Hotline-Nummer, die in Ihren Garantiebedingungen aufgeführt ist, oder wenden Sie sich an Ihren Händler.

▲ VORSICHT

Zum Umsetzen der Türen sollte der Kundendienst verständigt werden. Durch das Umsetzen der Türen verursachte Schäden werden nicht durch die Garantie abgedeckt.

Reinigen

Vor der Reinigung

Achten Sie darauf, den Strom auszuschalten.

Außen

Reinigen Sie die Außenseite des Kühl-/Gefrierschranks mit einem weichen Tuch, das mit heißem Wasser angefeuchtet ist oder mit einem Flüssigreiniger.

Wenn Sie einen Flüssigreiniger verwenden, müssen Sie ihn mit einem feuchten Tuch sauber abreiben.

Innen

Verfahren Sie ebenso.

Nach der Reinigung

Prüfen Sie, dass das Stromkabel nicht beschädigt, der Stecker nicht überhitzt und fest in die Steckdose eingeführt ist.

▲ ACHTUNG

Achten Sie darauf, das Gerät nach dem Waschen mit Wasser mit einem Tuch trocken zu reiben.

Verwenden Sie kein Schleifmittel, Petroleum, Benzin, Verdünner, Salzsäure, kochendes Wasser, eine raue Bürste, etc., da dies Teile des Kühl-/Gefrierschranks beschädigen könnte.

Auffangschale

Wischen Sie Feuchtigkeit an der Tür und der Auffangschale mit einem sauberen Tuch trocken.

Spenderoberflächen

Feuchtigkeit am Spender und am Spenderbereich mit einem Tuch abwischen.

Wasserbehälter

1. Öffnen Sie die Verriegelung.
Nehmen Sie den Wasserbehälter heraus.
2. Öffnen und entfernen Sie den Riegel, reinigen und spülen Sie den Innen- und Außenbereich des Wasserbehälters mit einem milden Reiniger.

Deckel des Wasserbehälters und Behälterdeckel

Reinigen und spülen Sie den Deckel des Wasserbehälters und den Behälterdeckel mit einem milden Reiniger.

Die vertieften Ränder am Tankdeckel lassen sich besonders gut mit einer kleinen Bürste reinigen.

▲ VORSICHT

Schraube und Schlauch nicht vom Deckel des Wasserbehälters entfernen. Bitte reinigen Sie die äußeren Flächen.

Smart Diagnosis™

(Optional)

Falls Sie Probleme mit Ihrem Kühlschrank haben sollten, kann er Daten über Ihr Handy an das LG-Servicecenter übertragen. So sind Sie in der Lage, direkt mit unseren ausgebildeten Fachkräften zu sprechen. Die Fachkraft erfasst die von Ihrem Gerät übermittelten Daten, nutzt diese zur Analyse des Problems und liefert so eine schnelle und effektive Diagnose.

Falls Sie Probleme mit Ihrem Kühlschrank haben, rufen Sie das LG-Servicecenter an. Nutzen Sie die Funktion SmartDiagnosis nur, wenn der Call-Center-Mitarbeiter von LG Sie dazu auffordert. Die Übertragungstöne, die Sie hören, sind normal und klingen ähnlich wie ein Faxgerät.

SmartDiagnosis kann nicht aktiviert werden, bis Ihr Kühlschrank an das Stromnetz angeschlossen ist. Wenn sich Ihr Kühlschrank nicht einschalten lässt, muss die Fehlerbehebung ohne SmartDiagnosis durchgeführt werden.

Rufen Sie als Erstes das LG-Servicecenter an. Nutzen Sie die Funktion SmartDiagnosis nur, wenn der Call-Center-Mitarbeiter von LG Sie dazu auffordert.

1. Öffnen Sie die Kühlschranktür.



2. Drücken und halten Sie die Taste 'Freezer' (Gefrierfach) 3 Sekunden lang.

3 sec.



3. Halten Sie gemäß den Bedienungsanweisungen das Telefonmikrofon nahe an das Symbol «SmartDiagnosis».
4. Halten Sie das Handy bis zum Ende des Tons der Datenübertragung in Position.
5. Halten Sie das telefon bereit, bis die Tonübertragung abgeschlossen wurde. Dies dauert ungefähr 3 Sekunden. Nehmen Sie Ihr Gespräch mit dem Spezialisten wieder auf. Dieser wird dann in der Lage sein, Ihnen unter Verwendung der zur Analyse übertragenen Informationen zu helfen.

Hinweis

- Um die besten Ergebnisse zu erzielen, bewegen Sie das Handy nicht, während die Töne übermittelt werden.
- Falls der Call-Center-Mitarbeiter keine genaue Erfassung der Daten erhält, könnten Sie gebeten werden, es noch einmal zu versuchen.
- Je nach Region können Unterschiede in der Anrufqualität die Funktion beeinträchtigen.
- Nutzen Sie das Festnetztelefon für eine bessere Kommunikation, was zu einem besseren Service führt.
- Eine schlechte Anrufqualität kann zu einer schlechten Datenübertragung von Ihrem Handy aus führen, so dass SmartDiagnosis eventuell nicht richtig funktioniert.

Hinweis

Wenn die Tür mehr als eine Minute offen ist, müssen Sie sie schließen und mit Nr. 1 neu beginnen.

Prüfen Sie diese Liste, bevor Sie den Wartungsdienst rufen.

Dadurch können Sie Zeit und Unkosten sparen.

Diese Liste enthält die häufigsten Vorkommnisse, die nicht das Ergebnis falscher Arbeit oder Materialien im Gerät sind.

Problem	Mögliche Ursache
Der Kühl-/Gefrierschrank funktioniert nicht	<ul style="list-style-type: none"> • Der Stecker ist vielleicht nicht in die Steckdose eingeführt. Stecken Sie ihn sicher ein. • Die Wohnungssicherung ist durchgebrannt, oder der Stromunterbrecher ist aktiviert worden. Prüfen Sie und/oder ersetzen Sie die Sicherung und stellen Sie den Stromunterbrecher zurück. • Stromausfall. Prüfen Sie die Wohnungslampen.
Temperatur von Kühl-oder Gefrierfach zu niedrig	<ul style="list-style-type: none"> • Die Temperaturkontrolle ist nicht richtig eingestellt. Ziehen Sie den Abschnitt Temperaturkontrolle zu Rate. • Das Gerät ist in die Nähe einer Heizquelle gestellt worden. • Warmes Wetter-häufiges Öffnen der Türe. • Die Türe ist für längere Zeit offen gelassen worden. • Die Pakethaltertüre ist offen, oder der Luftkanal im Gefrierfach ist blockiert.
Vibrationen, Klappern oder anomale Geräusche	<ul style="list-style-type: none"> • Der Boden, auf dem der Kühl-/Gefrierschrank installiert worden ist, ist uneben, oder der Kühl-/Gefrierschrank ist zu instabil. Gleichen Sie die Unebenheiten durch Drehen der Verstellfüße aus. • Das Gerät stößt an der Rückseite an andere Objekte.
Frost oder Eiskristalle auf eingefrorenen Nahrungsmitteln	<ul style="list-style-type: none"> • Die Türe oder Pakethaltertüre ist nur angelehnt. • Zu langes oder zu häufiges Öffnen der Türe. • Frost innerhalb der Paketablage ist normal.
Es bildet sich Feuchtigkeit auf dem Gehäuse	<ul style="list-style-type: none"> • Dieses Phänomen tritt häufig in feuchter Umgebung auf. Reiben Sie die Feuchtigkeit mit einem trockenen Handtuch ab.
Innen sammelt sich Feuchtigkeit	<ul style="list-style-type: none"> • Zu langes oder zu häufiges Öffnen der Türe. • Bei feuchtem Wetter gelangt die Feuchtigkeit mit der Luft in den Kühl-/Gefrierschrank, wenn die Tür geöffnet wird.
Der Kühlschrank riecht schlecht	<ul style="list-style-type: none"> • Stark riechende Speisen sollten dicht verschlossen oder eingepackt werden. • Prüfen Sie auf verdorbene Nahrungsmittel. • Der Innenraum muss gesäubert werden. Ziehen Sie den Abschnitt REINIGUNG zu Rate.

Die Türe schließt nicht richtig

- Durch falsches Einpacken der Nahrungsmittel lässt sich die Türe nicht mehr schließen.
Verstellen Sie die Waren so, dass die Türe wieder schließt.
- Der Kühl-/Gefrierschrank ist nicht nivelliert.
Stellen Sie die Verstellfüße ein.
- Der Boden, auf dem der Kühl-/Gefrierschrank installiert worden ist, ist uneben, oder der Kühl-/Gefrierschrank ist instabil.
Heben Sie die Vorderseite vorsichtig mit den Verstellfüßen an.

Die Innenleuchte funktioniert nicht

- Kein Strom auf der Steckdose.
- Wenden Sie sich zum Austausch der Lampe an den Kundendienst.

Keine Wasserausgabe

- Zu niedriger Wasserpegel im Wassertank.
Wassertank mit mehr als 3,2 l Wasser befüllen.

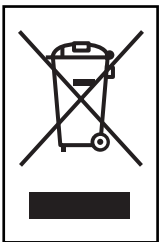

ENTSORGUNG VON ALTGERÄTEN

1. Wenn dieses Symbol eines durchgestrichenen Abfalleimers auf einem Produkt angebracht ist, unterliegt dieses Produkt der europäischen Richtlinie 2002/96/EC.
2. Alle Elektro- und Elektronik-Altgeräte müssen getrennt vom Hausmüll über dafür staatlich vorgesehenen Stellen entsorgt werden.
3. Mit der ordnungsgemäßen Entsorgung des alten Geräts vermeiden Sie Umweltschäden und eine Gefährdung der persönlichen Gesundheit.
4. Weitere Informationen zur Entsorgung des alten Geräts erhalten Sie bei der Stadtverwaltung, beim Entsorgungsamt oder in dem Geschäft, wo Sie das Produkt erworben haben.



MFL67794801



The model and serial number of the refrigerator is located on the back or one side of the refrigerator. Record it below should you ever need service.

MODEL _____
SERIAL _____

Manufacturer address:

LG Electronics Wrocław Sp. z o.o.,
ul. LG Electronics 1-2, Biskupice Podgórne,
55-040 Kobierzyce, Poland.

Printed in Poland