

РЪКОВОДСТВО ЗА ПОТРЕБИТЕЛЯ

# ХЛАДИЛНИК- ФРИЗЕР

Моля преди работа прочетете внимателно това ръководство за потребителя и го запазете за справки по всяко време.

## Документиране

Моделът и серийният номер се намират на задната страна на уреда. Този номер е уникален и е поставен само върху този уред. Запишете необходимата информация по-долу и запазете това ръководство като документ за вашата покупка. Прикрепете тук и фактурата.

Дата на покупката : \_\_\_\_\_

Търговски обект, от който е : \_\_\_\_\_

Адрес на търговския обект : \_\_\_\_\_

Телефон на търговския обект : \_\_\_\_\_

Модел № : \_\_\_\_\_

Сериен № : \_\_\_\_\_

# Съдържание

|   |  |    |
|---|--|----|
| Увод  | Важни указания за безопасност            | 4  |
|   | Основни части                            | 10 |
| Инсталиране                                 | Инсталиране                              | 17 |
|   | Пускане в действие                       | 17 |
| Работа с уреда                              | Регулиране на температурата              | 19 |
|   | OPTI-Zone (нискотемпературно отделение)  | 21 |
|   | Експресно замразяване                    | 22 |
|   | Еco Friendly (екологичен режим)          | 22 |
|   | Автотест                                 | 22 |
|   | Заклучване                               | 23 |
|   | On/Off (вкл./изкл.)                      | 23 |
|   | Хладилно отделение                       | 23 |
|   | Вита лайт                                | 24 |
|   | Предупредителен сигнал за отворена врата | 24 |
|   | Производство на лед                      | 25 |
|   | Размразяване                             | 25 |
|   | Автомат за вода                          | 26 |
|   | Конзола за бутилки                       | 28 |
|   | Подвижен стъклен рафт                    | 28 |
|   | Фризерно отделение                       | 28 |
| Автоматиченледогенератор                    | 29                                       |    |
| Съвети за съхранение на хранителни продукти | Съхраняване на хранителни продукти       | 31 |
|   | Съвети за енергоспестяване               | 31 |
| Обслужване и поддръжка                      | Обща информация                          | 32 |
|   | Смяна на посоката на отваряне на вратите | 32 |
|   | Почистване                               | 33 |
| Отстраняване на неизправности               | Smart Diagnosis™                         | 34 |
|   | Отстраняване на неизправности            | 35 |

## Важни указания за безопасност

### ОСНОВНИ МЕРКИ ПО БЕЗОПАСНОСТ

Това ръководство съдържа много важни инструкции по безопасност. Четете и винаги спазвайте инструкциите по безопасност.

▲ Това е символ за сигнализиране на инструкции по безопасност. Той ви дава сигнал за инструкции за безопасност, които ви информират за опасности, които могат да убият вас или други хора или да причинят повреда на уреда. Всички инструкции по безопасност се предшестват от символа за сигнализиране на инструкции по безопасност и дума за сигнализиране на риска: **ОПАСНОСТ**, **ВНИМАНИЕ** или **ПРЕДУПРЕЖДЕНИЕ**. Тези думи означават:

▲ **ОПАСНОСТ** Ще загинете или ще получите сериозно нараняване, ако не спазвате инструкциите.

▲ **ВНИМАНИЕ** Може да загинете или да получите сериозно нараняване, ако не спазвате инструкциите.

### ▲ ПРЕДУПРЕЖДЕНИЕ

Означават потенциално опасна ситуация, която, ако не бъде избегната, може да доведе само до леко или средно тежко нараняване или повреда на уреда.

Всички инструкции по безопасност определят опасността, казват ви как да намалите вероятността от нараняване и какво ще се случи, ако не се спазват инструкциите.

### ▲ ВНИМАНИЕ

За да намалите опасността от пожар, електрически удар или нараняване на лица, когато използвате вашия уред, трябва да спазвате основните мерки по безопасност, включително дадените по-долу. Прочетете всички инструкции, преди да използвате този уред.

#### 1. При свързване на захранването

Трябва да използвате контакт, предназначен само за този уред.

- Използване на няколко уреда, включени към един контакт, може да причини пожар.
- Прекъсвачът за токове на утечка може да повреди храната и автоматът за лед и вода може да протече.



Не допускайте щепселът да бъде обърнат нагоре или да бъде притиснат зад хладилника.

В щепсела може да проникне вода или щепселът може да бъде повреден, което причинява пожар или електрически удар.

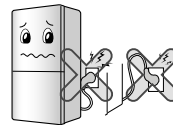

Внимавайте да не затиснете или смачкате захранващия кабел, когато бутате хладилника, след като сте извадили щепсела от контакта по време на инсталирането.

Това може да стане причина за пожар или удар от електрически ток. Когато премествате своя уред по-далеч от стената, внимавайте той да не затисне или повреди захранващия кабел.

Не допускайте захранващия кабел да се прегъне или да бъде затиснат от тежък предмет, за да не се повреди.

Това може да повреди захранващия кабел и да причини пожар или електрически удар.



Не удължавайте и не променяйте дължината на захранващия кабел.

Това причинява електрически удар или пожар поради електрическата повреда на захранващия кабел или други причини.



Издърпайте щепсела от контакта при почистване, поддръжка или смяна на вътрешната лампа на хладилника.

- Това може да причини електрически удар или нараняване.
- При смяна на вътрешната лампа на хладилника проверете дали гуменият пръстен за предотвратяване на появата на електрически искри в цокъла не е изваден.



## Важни указания за безопасност

**Не дърпайте кабела и не докосвайте захранващия щепсел с мокри ръце.**

Това може да причини електрически удар или нараняване.

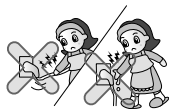

**Отстранете водата или праха от захранващия щепсел и го включете, като щифтовете трябва бъдат вкарани в контакта добре до крайно положение.**

Прах, вода или хлабаво включване може да причини пожар или електрически удар.

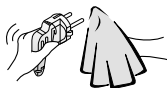

**Издърпвайте захранващия щепсел, като държите самия щепсел, а не кабела.**

Това може да причини електрически удар или късо съединение, което може да причини пожар.



**Проверете заземяването. Консултирайте се с квалифициран електротехник или с лице от сервиза, ако не сте разбрали напълно указанията за заземяване или ако се съмнявате дали уредът е заземен правилно.**

Неправилното заземяване може да причини авария и електрически удар.

**Използвайте само заземен контакт с подходящо напрежение за включване на щепсела.**

Това може да стане причина за пожар.

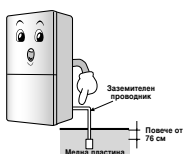

**Когато захранващият кабел или щепселът е повреден, или когато отворите в контакта се разхлабят, не ги използвайте.**

Това може да причини електрически удар или късо съединение, което може да предизвика пожар.

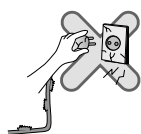

**Изчакайте 5 или повече минути, когато включвате щепсела отново.**

Това може да причини нарушаване на работата на фризера.



## 2. При използване на хладилника

**Не поставяйте тежък предмет или опасен предмет (съд с течност) върху хладилника.**

Той може да бъде съборен и да причини нараняване, пожар или електрически удар при отваряне или затваряне на вратата.



**Не се облягайте на вратата, на конзолите на врата или на охлаждащата камера.**

Това може да събори хладилника или да нарани ръцете ви. Не позволявайте особено на деца да вършат гореспоменатото.



**Не позволявайте на деца да влизат в уреда.**

Ако дете влезе в хладилника, животът му може да бъде застрашен.



**Силното отваряне и затваряне на вратата на хладилника може да предизвика падане на храна от конзолите на вратата и съответно нараняване на краката, затова бъдете внимателни.**

**Не инсталирайте хладилника на влажно място или на място, което се мокри от вода или дъжд.**

Повредата на изолацията на електрическите части може да доведе до утечка.

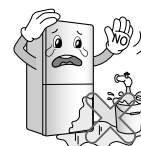

## Важни указания за безопасност

Не използвайте и не съхранявайте запалителни материали, като етер, бензол, алкохол, лекарства, втечен газ, спрейове или козметични препарати, близо до хладилника или в него.

Това може да причини експлозия или пожар.

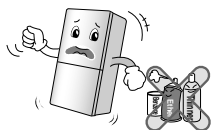

Не поставяйте запалена свещ в хладилника за обезмирисяване. Не използвайте сешоар за подсушаване на вътрешността, нито запалена свещ за премахване на миризми.

Това може да причини експлозия или пожар.



Не съхранявайте лекарства или лабораторни материали в хладилника.

При съхраняване на материал, който изисква строг температурен контрол, той може да се повреди или да извърши неочаквана реакция, която да предизвика опасност.



Не използвайте запалим спрей в близост до хладилника.

Това може да причини пожар.

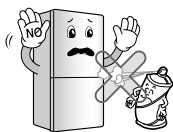

Избягвайте отоплителни уреди. Инсталирайте на места далеч от огън, напр. места с теч на запалим газ.

Това може да причини пожар.

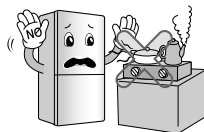

Не поставяйте ваза с цветя, чаша, козметични препарати, лекарства или съд с вода върху хладилника.

Това може да причини пожар, електрически удар или нараняване при събаряне.



При гръмотевични бури или когато няма да използвате уреда дълго време, изключете щепсела от контакта.

Има опасност от електрически удар или пожар.

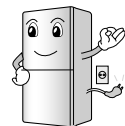

Използвайте хладилник, който е бил потопен във вода, след като го проверите. Това може да причини електрически удар или пожар.

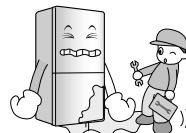

Когато изтича газ, не пипайте хладилника или контакта и незабавно проветрете помещението.

- Експлозията от искра може да причини пожар или изгаряния.
- Понеже в този хладилник се използва природен газ (изобутан, R600a) като щадящ околната среда хладилен агент, дори малко количество (80-90 г) е запалително. При изтичане на газ поради сериозна повреда при транспортиране, инсталиране или използване на хладилника всяка искра може да причини пожар или изгаряния.

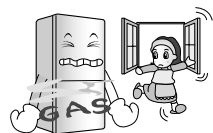

Не пръскайте с вода хладилника отвън или отвътре и не го почиствайте с бензол или разреждател.

Повредата на изолацията на електрическите части може да причини електрически удар или пожар.

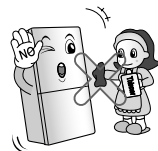

Когато усетите странна миризма или дим от хладилника, незабавно издърпайте щепсела от контакта и се свържете със сервизния център.

Това може да причини пожар.



## Важни указания за безопасност

Не позволявайте на никой друг, освен на квалифицирано техническо лице, да разглобява, ремонтира или поправя хладилника. Това може да причини нараняване, електрически удар или пожар.

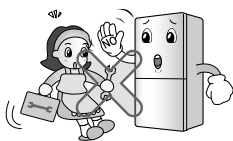

Не използвайте хладилника за небитови нужди (съхраняване на лекарства или лабораторни материали, използване на борда на кораб и т. н.). Това може да причини неочаквана опасност, като пожар, електрически удар, повреда на съхранените материали или химическа реакция.

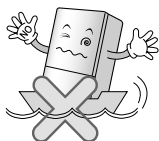

Когато изхвърляте хладилника, свалете уплътнителите от вратата. Това може да причини заключване на дете.



Този уред не е предназначен за използване от лица (включително деца) с намалени физически, сетивни или умствени възможности или без опит и познания, освен ако не са наблюдавани или инструктирани как да използват уреда от отговарящо за безопасността им лице.

Не трябва да се допуска деца да си играят с уреда.

Инсталирайте хладилника върху стабилен и равен под. Инсталирането му върху нестабилен под може да причини смърт чрез събаряне на хладилника при отваряне или затваряне на вратата.



Не пъхайте ръцете си или метална пръчка в изхода за студен въздух, капака, дъното на хладилника, топлоустойчивата решетка (изпускателния отвор) от задната страна. Това може да причини електрически удар или нараняване.

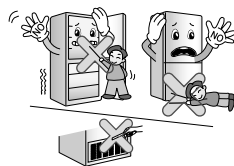

### ▲ ПРЕДУПРЕЖДЕНИЕ

Нарушаването на това указание може да причини нараняване или повреда на дома или мебелите. Бъдете винаги внимателни.

Не пипайте храната или съдовете във фризера с мокри ръце.

Това може да причини нараняване от измръзване.



Не слагайте храни в безпорядък в хладилника.

При отваряне и затваряне на вратата на хладилника храната може да падне и да нарани хора.

Не поставяйте бутилка във фризера.

Това може да причини замръзване на съдържанието и счупване на бутилката, което може да причини нараняване.



Не пъхайте ръцете си под хладилника.

Металната плоскост на дъното може да причини нараняване.



## Важни указания за безопасност

Носете хладилника за дръжките отдолу на предната страна и отгоре на задната страна. В противен случай може да го изпуснете, което може да причини нараняване. Тъй като уредът е тежък, той не трябва да бъде носен от сам човек, защото това може да стане причина за нараняване или злополука.

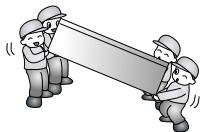

Тъй като при отваряне или затваряне на вратата на хладилник-фризера стоящите наоколо хора може да бъдат контузени, моля бъдете внимателни. Отварянето или затварянето на вратата може да причини притискане на ръка или крак в процеп на вратата или дете може да бъде наранено от ръба.

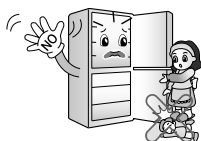

Не поставяйте живо животно в хладилника.

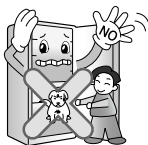

### Предпазни мерки

#### ▲ ВНИМАНИЕ

- Преди да бъде използван, този хладилник-фризер трябва да бъде инсталиран и разположен правилно, в съответствие с указанията за инсталиране.
- Не изключвайте своя хладилник-фризер, като дърпате захранващия кабел. Винаги хващайте здраво щепсела и директно го издърпвайте от контакта.
- След като вашият хладилник-фризер започне да работи, не пипайте студените повърхности във фризерното отделение, особено когато ръцете ви са влажни или мокри. Кожата ви може да залепне за тези изключително студени повърхности.

### Достъпност на захранващия щепсел

Захранващият щепсел на хладилник-фризера трябва да бъде на леснодостъпно място, за да може да бъде изключен бързо в случай на опасност.

### Подмяна на захранващия кабел

Ако захранващият кабел бъде повреден, той трябва да бъде подменен от производителя или от негов сервизен представител, или от друго лице със съответната квалификация, за да се избегне риск от злополука.

### Опасност

Опасност от затваряне на дете. Преди да изхвърлите стария си хладилник или фризер, свалете вратите. Оставете рафтовете на местата им, така че децата да не могат лесно да се покатерят и да влязат вътре.

### Не съхранявайте

- Не съхранявайте бензин или други запалителни газове и течности в близост до този или до друг електроуред.
- Не съхраняване на взривни вещества, като аерозолни флакони със запалимо гориво в този уред.

### Заземяване

Заземяването намалява опасността от удар от електрически ток при късо съединение, като осигурява проводник за отвеждане на електрическия ток. За да предотвратите евентуален удар от електрически ток, този електроуред трябва да се заземи. Неправилното използване на заземителната клема може да предизвика удар от електрически ток.



## Важни указания за безопасност

### ▲ ВНИМАНИЕ

- ▲ Не запушвайте вентилационните отвори в корпуса на уреда или във вградената конструкция.
- ▲ За да ускорите процеса на размразяване, не използвайте механични приспособления или други средства, които не са препоръчани от производителя.
- ▲ Не повреждайте инсталацията за циркулиране на хладилния агент.
- ▲ В отделенията за съхраняване на хранителни продукти на този уред не използвайте електроуреди, които не са препоръчани от производителя.
- ▲ Хладилният агент и изолационният газ за уплътненията, използвани в уреда, изискват специална процедура при изхвърляне. При изхвърляне на уреда за отпадъци моля посъветвайте се със сервизния представител или с лице със съответната квалификация.



Този уред съдържа малко количество от хладилния агент изобутан (R600a), естествен газ с висока съвместимост с околната среда, но който също така е и запалим. Когато се транспортира и инсталира уредът, трябва да се внимава да не бъдат повредени частите на инсталацията, в която циркулира хладилният агент. Бликналият от тръбите хладилен агент може да се възпламени или да предизвика нараняване на очите. Ако откриете изтичане на този газ, избягвайте открит огън или всякакви потенциални източници на възпламеняване и проветрете за няколко минути помещението, в което е поставен уредът.

За да избегнете създаване на запалима смес от този газ с въздуха в случай на изтичане на хладилен агент от инсталацията, размерът на помещението, в което този уред може да бъде поставен, зависи от количеството използван хладилен агент. На всеки 8 г от хладилния агент R600a в уреда трябва да се пада 1 м<sup>2</sup> площ от помещението.

Количеството хладилен агент в конкретния уред е посочено на заводската табелка във вътрешността на уреда.

Никога не пускайте в действие уред, който показва някакви признаци на повреда. Ако се съмнявате, консултирайте се с търговеца, от който сте го купили.

### ▲ ПРЕДУПРЕЖДЕНИЕ

- **Ако контактът е хлабав, не включвайте щепсела в него.**  
Това може да предизвика удар от електрически ток или пожар.
- **Не изключвайте своя хладилник, като дърпате захранващия кабел. Винаги хващайте здраво щепсела и директно го издърпвайте от контакта.**  
Може да изтръгнете кабела от щепсела и да предизвикате късо съединение.
- **Не използвайте мокър или влажен парцал, когато почиствате щепсела. Отстранявайте всякакви частици, полепнали по щифтовете на щепсела.**  
В противен случай има риск от възникване на пожар.
- **След изключване на уреда от контакта изчакайте поне пет минути, преди да го включите отново в контакта.**  
Ненормалната работа на фризера може да предизвика материални щети.
- **Ако уредът няма да бъде използван по-дълго време, издърпайте щепсела от контакта.**  
Влошаването на изолацията може да предизвика пожар.
- **Не позволявайте на деца да пипат или да си играят с контролния панел в предната част на уреда.**
- **Хладилният агент, използван в хладилник-фризера, както и газът в изолационните уплътнения, изискват специална процедура при изхвърляне. Преди изхвърляне на уреда проверете дали тръбите на гърба на уреда не са повредени.**

### ▲ ВНИМАНИЕ

Не използвайте миялна машина за почистване на долните чекмеджета; високата температура може да повреди кошниците и да ги направи неизползваеми.

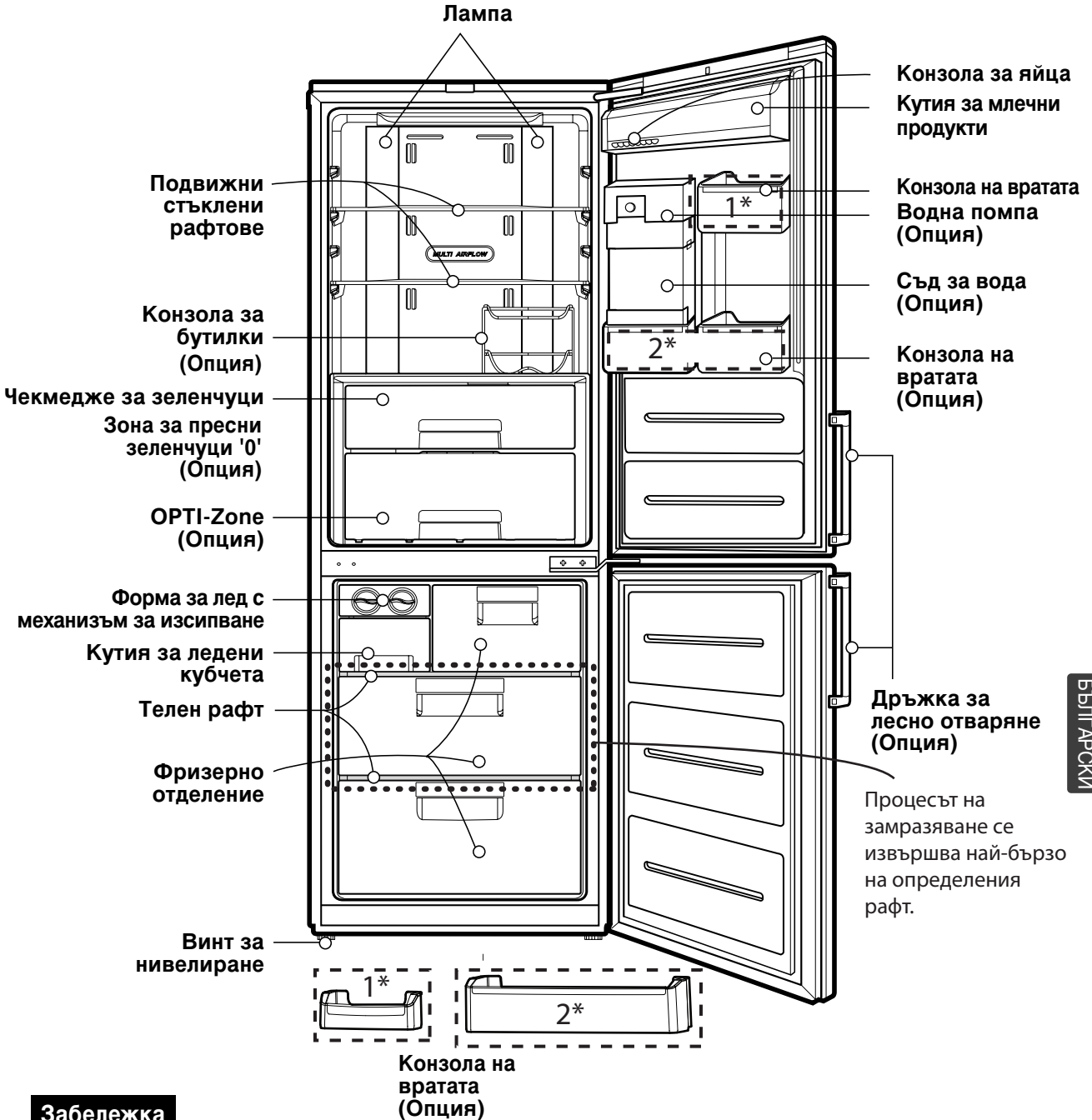

Име на модела : GB7138\*\*\*\*

**Забележка**

Някои от посочените части може да липсват във вашия уред, защото те са предназначени за други модели (например "OPTI-Zone" не е включена във всички модели).

## ОСНОВНИ ЧАСТИ

Модел: **GB5219\*\*\*\***  
**GB5237\*\*\*\***  
**GB5240\*\*\*\***  
**GB\*530\*\*\*\*\***  
**GB\*539\*\*\*\*\***

GB5219\*\*E\*  
 GB5237\*\*E\*  
 GB5240\*\*A\*  
 GB\*530\*\*CF\*  
 GB\*539\*\*CF\*

GB5219\*\*F\*  
 GB5237\*\*F\*  
 GB5240\*\*C\*  
 GB\*530\*\*CP\*  
 GB\*539\*\*CP\*

GB\*530\*\*QP\* GB\*530\*\*QW\*  
 GB\*539\*\*QP\*

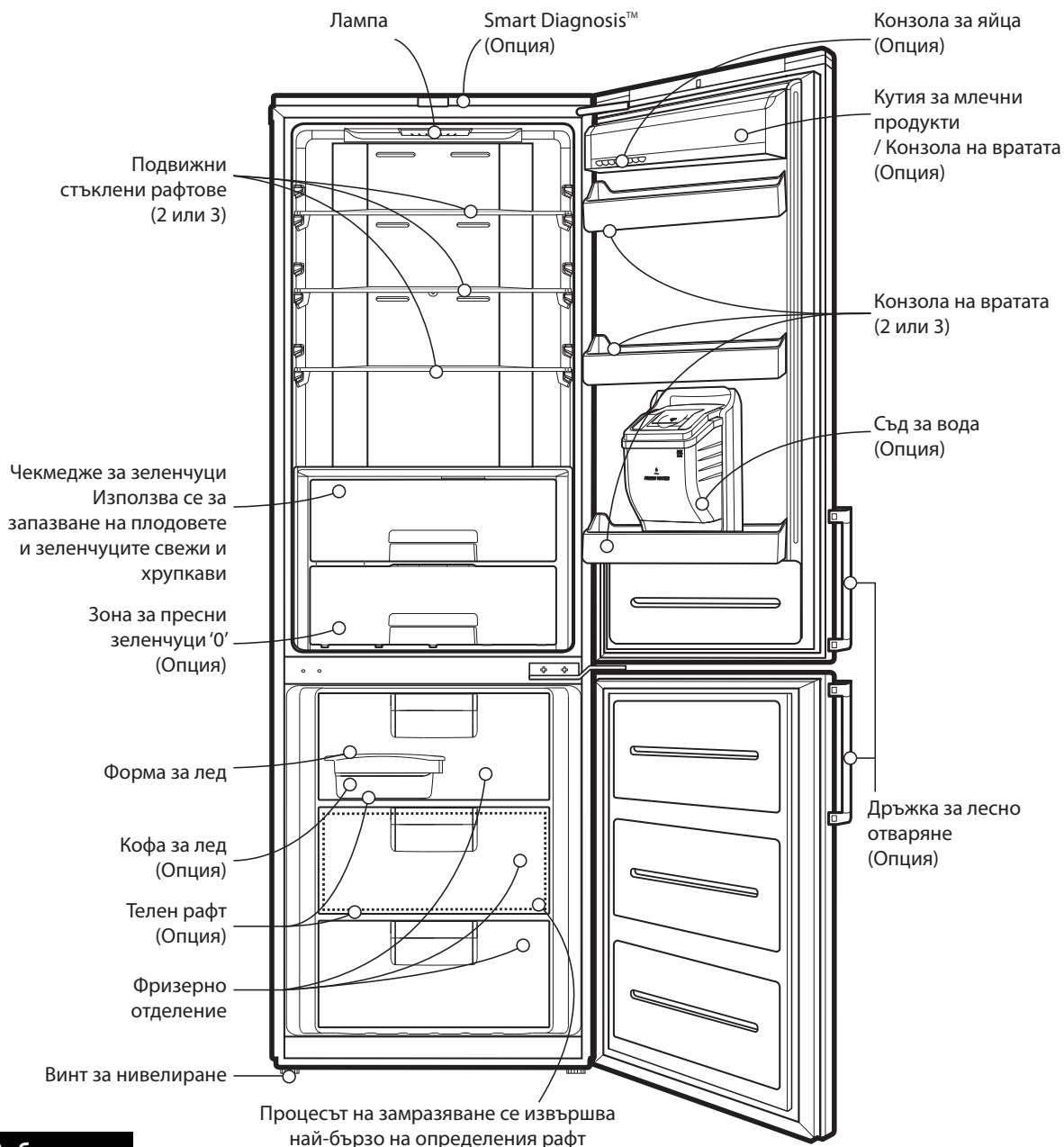

### Забележка

Някои от посочените части може да липсват във вашия уред, защото те са предназначени за други модели

## Основни Части

Модел: **GB5234\*\*\*\***

**GB5237\*\*\*\***

**GB5240\*\*\*\***

**GB\*539\*\*\*\***

GB5234\*\*H\*

GB5237\*\*G\*

GB5240\*\*D\*

GBB539\*\*H\*\*

GB5234\*\*I\*

GB5237\*\*J\*

GB\*539\*\*QW\*

GB5237PMG

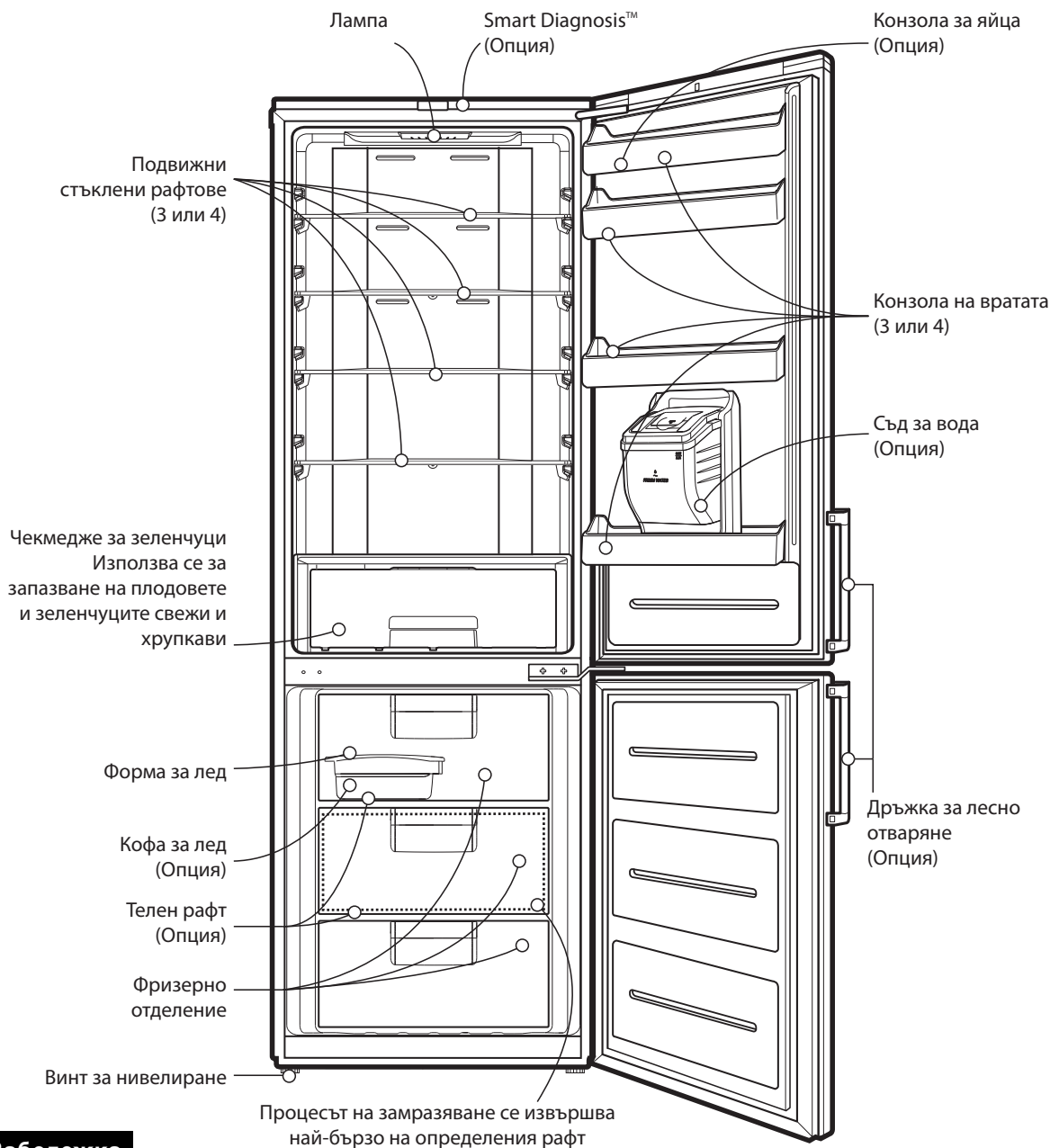

### Забележка

Някои от посочените части може да липсват във вашия уред, защото те са предназначени за други модели

## Основни части

Име на модела : GB5240\*\*\*\*

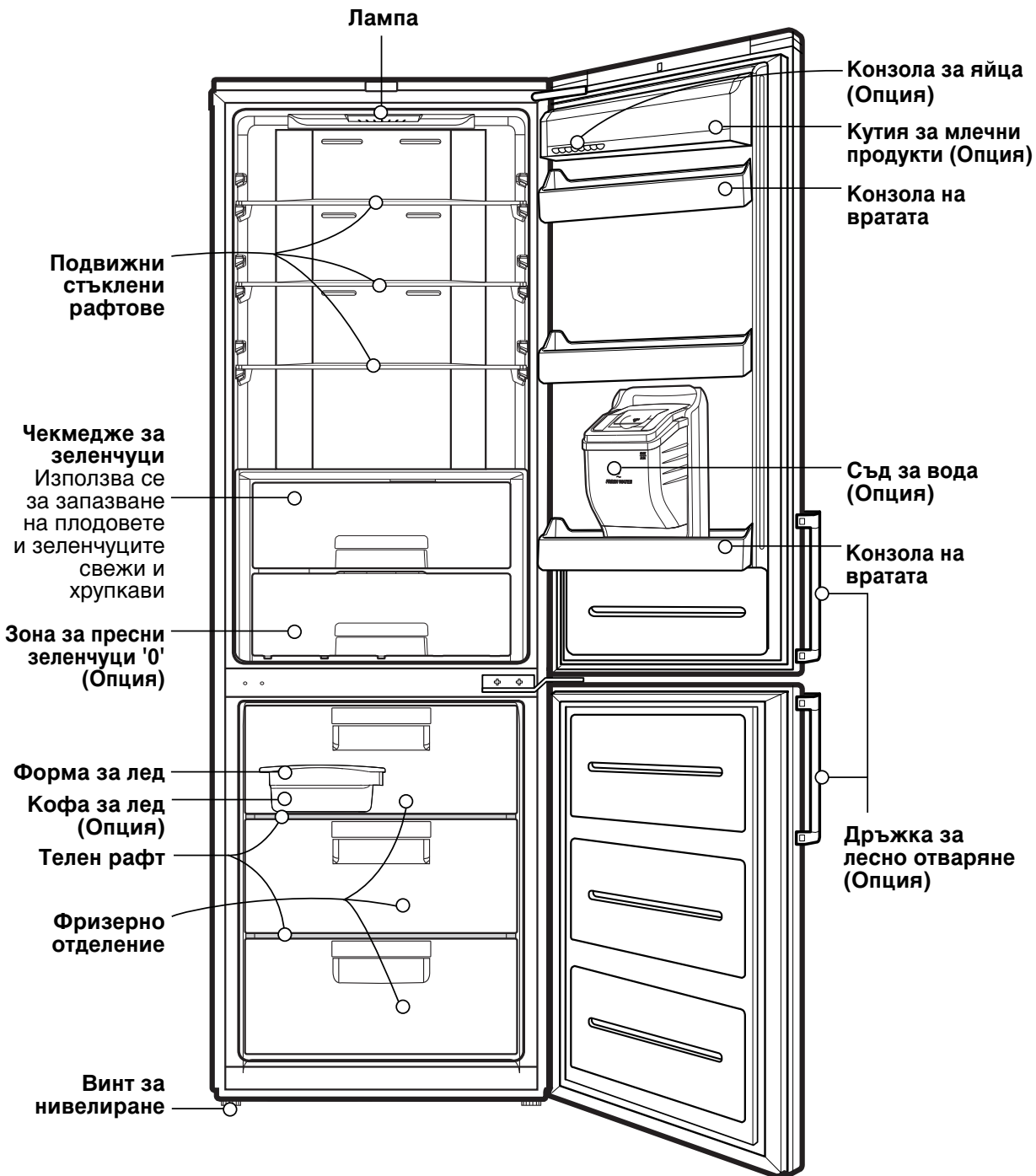

### Забележка

Някои от посочените части може да липсват във вашия уред, защото те са предназначени за други модели

Име на модела : GB5237\*\*\*\*

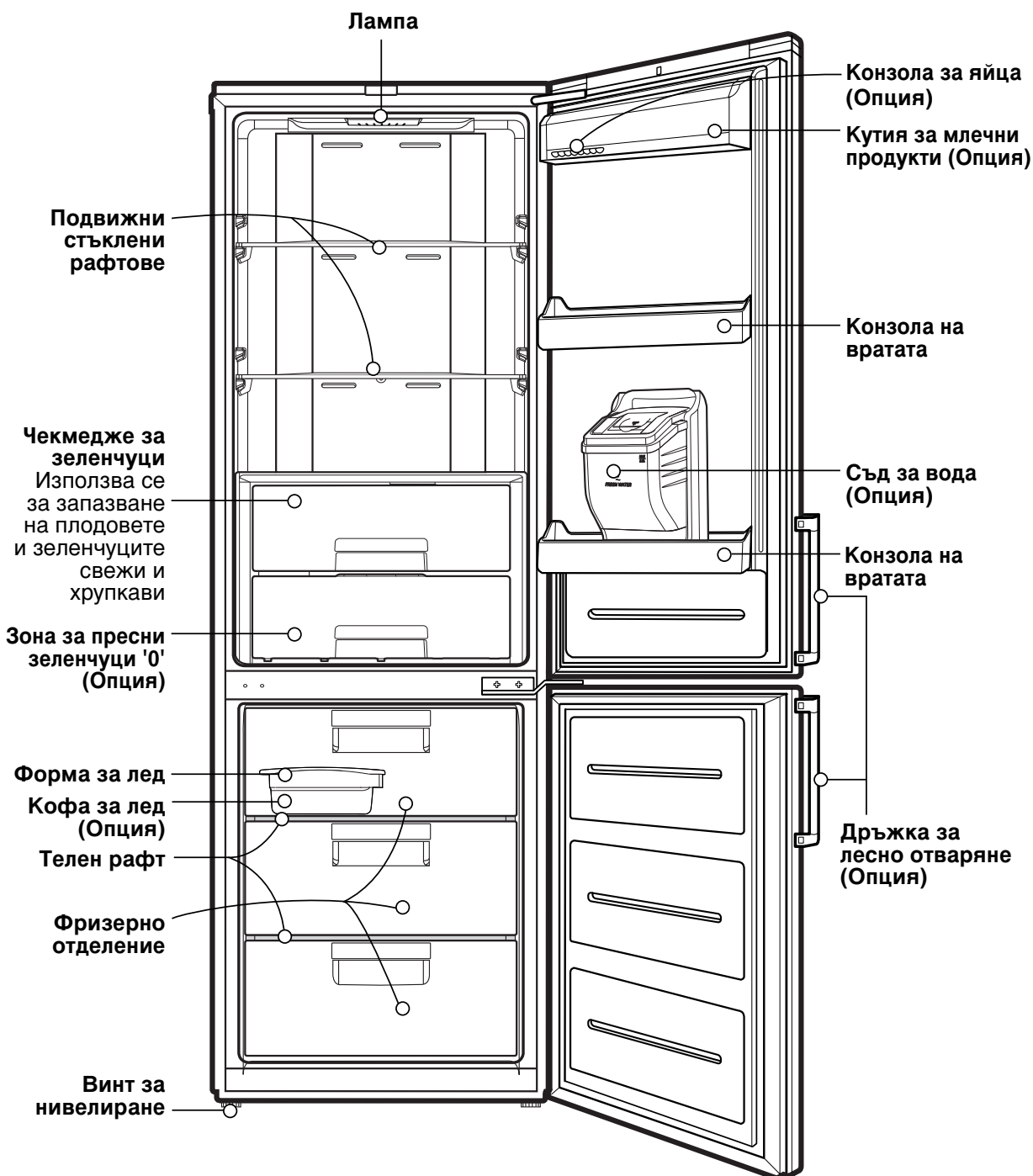

### Забележка

Някои от посочените части може да липсват във вашия уред, защото те са предназначени за други модели

## ОСНОВНИ ЧАСТИ

Име на модела : GB5234\*\*\*\*

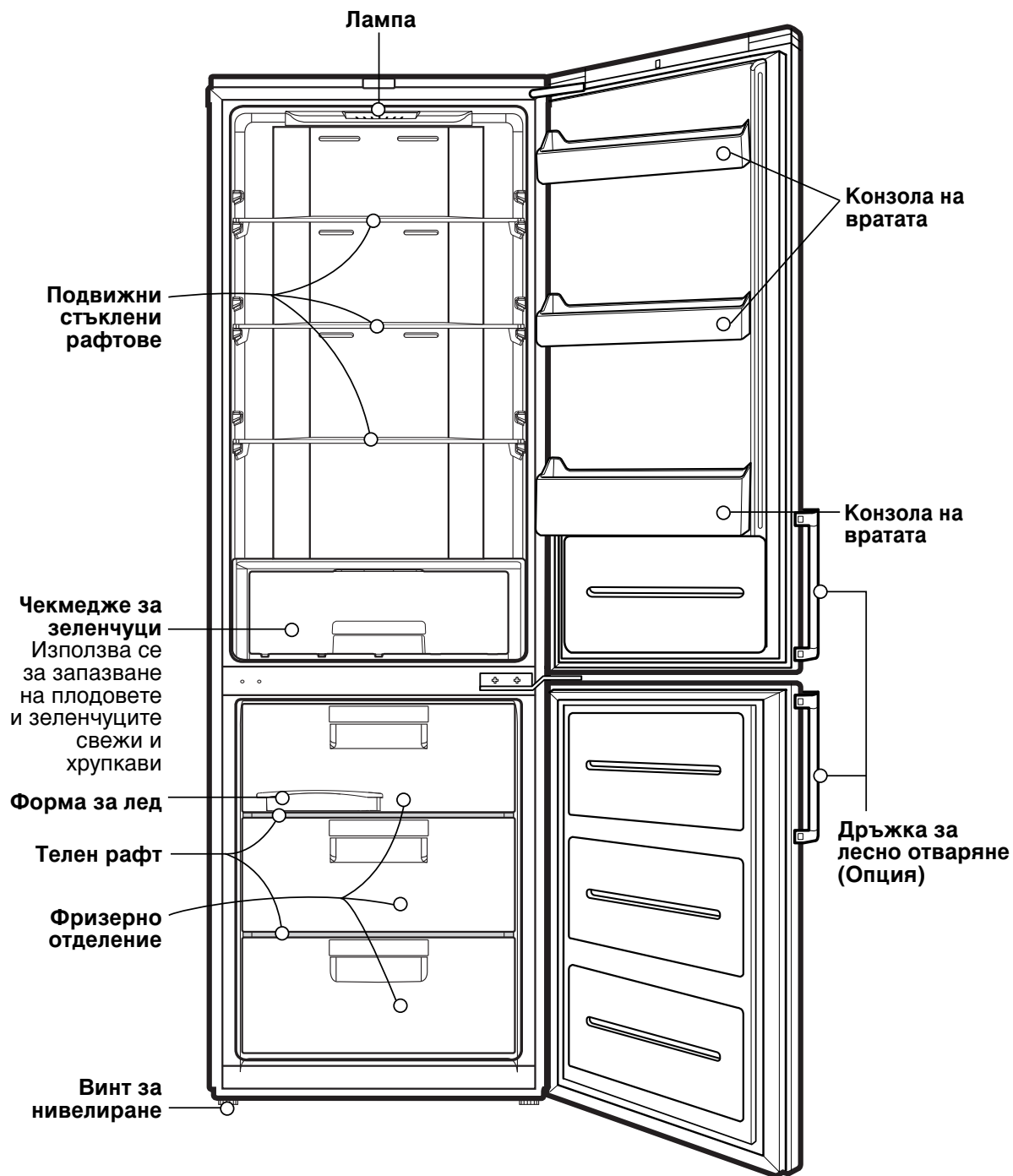

### Забележка

Някои от посочените части може да липсват във вашия уред, защото те са предназначени за други модели



## Инсталиране

1. Изберете подходящо място. Разположете своя хладилник-фризер на място, където той ще бъде леснодостъпен.
2. Избягвайте разполагане на уреда близо до източници на топлина, под преки слънчеви лъчи или във влажно помещение.
3. За да осигурите подходяща циркулация на въздуха около хладилника с фризер, оставете достатъчно разстояние от двете му страни и отгоре, както и поне 2 инча (5 см) разстояние от задната му стена.
4. За да избегнете вибрациите, уредът трябва да бъде нивелиран. Ако е необходимо, регулирайте винтовете за нивелиране, за да компенсирате неравностите по пода. Предната част трябва да е малко повдигната от задната, за да се подпомогне затварянето на вратата. Винтовете за нивелиране могат да се завъртат лесно, като леко повдигате корпуса. За повдигане на уреда завъртайте винтовете за нивелиране обратно на часовниковата стрелка (↻), а за спускане-по посока на часовниковата стрелка (↻).
5. Почистете добре целия хладилник-фризер и избършете праха, насъбрал се по време на превоза.
6. Поставете принадлежностите, като кутията за лед и т. н., на съответните им места. Те са опаковани заедно, за да се предотврати евентуална повреда по време на превоза.
7. Включете щепсела на захранващия кабел в контакта. Този контакт не трябва да бъде двоен и в него не трябва да се включват други електроуреди.

*Отнася се само за някои модели*

8. За да се осигури необходимата циркулация на въздуха, трябва да се остави достатъчно пространство от всяка страна, отгоре и отзад на хладилника-фризер. Ограничителните стопери трябва да бъдат поставени в горните ъгли на задния панел на устройството, както е показано на фиг. 1. Стоперите (2) можете да намерите в чекмеджето в хладилното отделение.

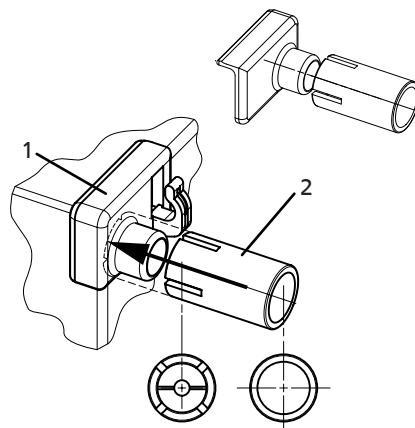

Фиг. 1. Натиснете стопера (2) към част (1) докато стигне до края.

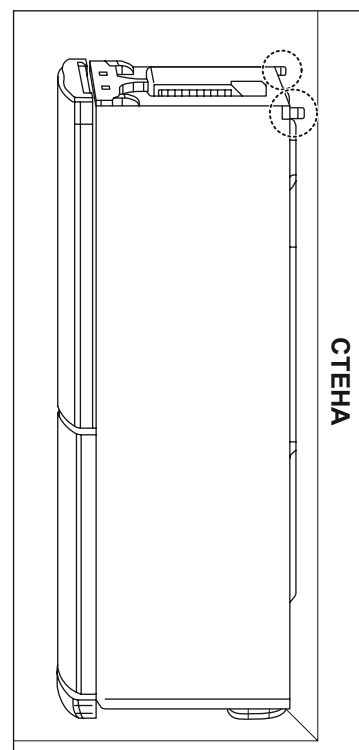

Фиг. 2. Избутайте хладилника към стената.

## Диапазон на употреба на уреда

Този уред е предназначен за битови и подобни приложения, като например

- кухненски области за персонал в магазини, офиси и други работни среди;
- стопански постройки, както и от клиенти в хотели, мотели и друг тип жилищни среди;
- хотели тип нощувка със закуска;
- кетъринг и подобни приложения, изключващи продажба на дребно

## Пускане в действие

Щом инсталирате своя хладилник-фризер, оставете го за 2-3 часа да стабилизира нормалната си работна температура, преди да го заредите с пресни или замразени хранителни продукти.

Ако извадите щепсела от контакта, изчакайте 5 минути, преди да го включите пак. Вашият хладилник-фризер вече е готов за използване.

## Забележка

**Не местете хладилника, докато работи хладилника.**

От компресора може да чуете тракащ звук за известно време.

(Това е нормално и няма да повлияе на работата или на живота на компресора.

Тракането ще спре, след като хладилникът се успокои.)

## Климатичен клас

Уредът е създаден, за да работи при ограничен обхват на околната температура, в зависимост от климатичните зони. Не използвайте уреда при температури извън този обхват. Климатичният клас на вашия уред е посочен на етикета с техническите данни вътре в хладилното отделение.

| Клас              | Символ | Температурен обхват на околната среда °C |
|-------------------|--------|--|
| Нисък умерен клас | SN     | +10 ~ +32                                |
| Умерен клас       | N      | +16 ~ +32                                |
| Субтропичен клас  | ST     | +16 ~ +38                                |
| Тропичен клас     | T      | +16 ~ +43                                |

## Регулиране на температурата

Вашият хладилник-фризер има бутони, които ви позволяват да регулирате температурата в хладилното и във фризерното отделение.

### Панел с дисплей за регулиране на температурата

#### Регулиране на температурата и функции

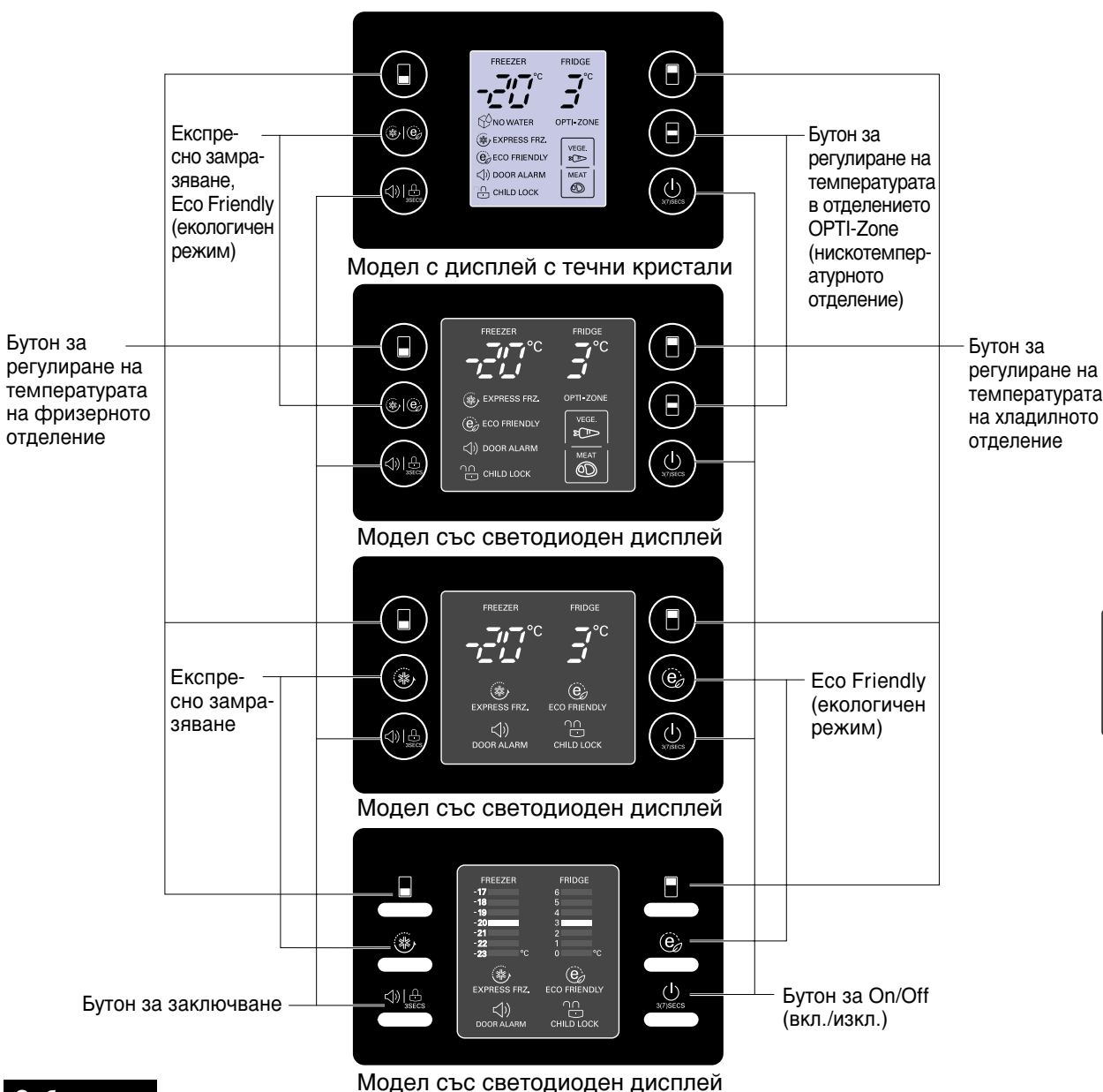

#### Забележка

Всички регулиращи функции при моделите с дисплей с течни кристали се задействат след натискане на някой от бутоните.

## Панел с дисплей за регулиране на температурата

### Регулиране на температурата и функции



## Как се регулира температурата в хладилното и във фризерното отделение

- Първоначалната температура във фризерното и в хладилното отделение е съответно  $-20^{\circ}\text{C}$  и  $3^{\circ}\text{C}$ . Сега можете да настроите температурата на отделенията според желанието си.



Модел с дисплей с течни кристали



Модел със светодиоден дисплей

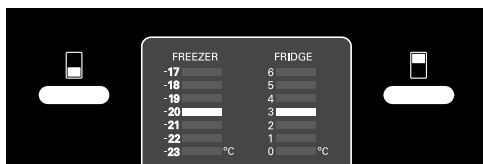

Модел със светодиоден дисплей

< Екстериорен тип >



< Интериорен тип >

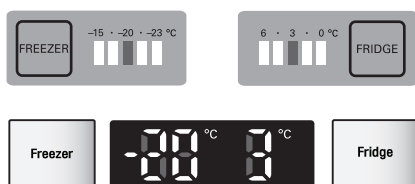

### Забележка

Действителната вътрешна температура варира в зависимост от състоянието на хранителните продукти, като посочената зададена температура е планирана температура, а не действителната температура в хладилника.

Първоначално действието на хладилника е слабо. Моля регулирайте температурата на хладилника както е показано по-горе в продължение най-малко на 2-3 дена.

## OPTI-Zone (нискотемпературно отделение)

- С натискане на бутона може да съхранявате зеленчуци, плодове (при относително ниска температура на съхранение) или други видове хранителни продукти, като напр. месо, което трябва да се размрази.

### Начин на използване

- Можете да изберете оптималния температурен диапазон в зависимост от вида на съхраняваните хранителните продукти.

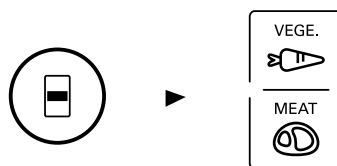

- Има 2 степени за избор на температура-за зеленчуци и плодове ( $2^{\circ}\text{C}$ ) и за месо и риба ( $-1^{\circ}\text{C}$ ).
- Зеленчуци и храни, изискващи съхраняване на хладно при поддържане на влажността, както и меса/риби, могат да се съхраняват в по-прясно състояние в зависимост от типа на храната.
- Когато лампата на бутона "VEGE." свети, отделението opti-zone се охлажда.
- Температурата в нискотемпературното отделение се поддържа в интервала  $-2^{\circ}\text{C}\sim 3^{\circ}\text{C}$ , независимо от околната температура.

Нискотемпературното отделение е зоната със специална температура.

OPTI-ZONE



## Експресно замразяване

- Изберете тази функция за бързо замразяване.
- Тази функция се използва, когато искате бързо да замразите хранителни продукти. Натиснете бутона Express Frz. веднъж и операцията по бързо замразяване започва със светването на лампата.
- Операцията "Експресно замразяване" продължава около 3/4 часа. Когато тази операция завърши, уредът автоматично се връща към предходната температурна настройка. Ако искате да спрете операцията за бързо замразяване, натиснете още веднъж бутона Express Frz., индикаторът изгасва и операцията "Експресно замразяване" се прекратява и хладилникът се връща към предходната температурна настройка.



EXPRESS FRZ.



LED

LED

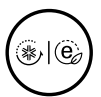

EXPRESS FRZ.

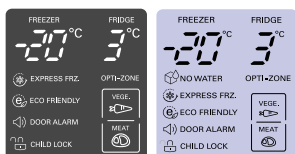

LED

LCD

< Екстериорен тип >



< Интериорен тип >



- Графиката със знак стрелка остава в състояние "Вкл.", след като мигне 4 пъти, при избиране на функцията "Експресно замразяване".

## Еco Friendly (екологичен режим)

- Тази функция включва хладилник-фризера в режим на енергоспестяване, който е полезен, когато сте на почивка, тъй като намалява потреблението на енергия. С натискане на бутон 'ECO FRIENDLY' функцията се задейства, като индикаторът светва, а с повторно натискане действието на функцията се прекратява.



ECO FRIENDLY



LED

LED



ECO FRIENDLY

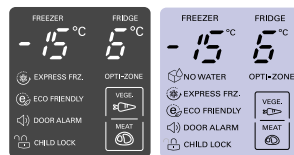

LED

LCD

< Екстериорен тип >



< Интериорен тип >



## Забележка

Когато екологичният режим Eco Friendly е включен ("ON"), останалите бутони не работят. Когато искате да изключите екологичния режим Eco Friendly, изключете бутона Eco Friendly; останалите бутони ще работят отново и хладилникът ще се върне към предишната настройка на температурата.

## Автотест

- Тази функция автоматично открива повреди, ако има такива в уреда по време на използването му.
- Ако възникне повреда в уреда и той не работи при натискане на даден бутон и няма нормална индикация, не изключвайте храненето, а незабавно се свържете с вашия местен сервизен център.
- Ако изключите уреда, на сервизния инженер ще бъде необходимо много време, за да открие повредената част.

## Заклучване

### За модел със светодиоиден дисплей

- Натискането на този бутон спира функционирането на другите бутони.
- При натискане на бутон LOCK, алтернативно се сменя "заклучване" с "отключване" и обратно.  
(За "заклучване" или "отключване" натиснете и задръжте бутон LOCK за 3 сек.)
- При активирано "заклучване" другите бутони не функционират при натискане.



### On/Off (вкл./изкл.)

- При натискане на този бутон захранването на хладилника се включва или изключва.
- ON (вкл.) или Off (изкл.) се повтаря при всяко натискане на бутон ON/OFF.  
(За "ИЗКЛ." натиснете бутон "ON/OFF" в продължение на 3~7 сек.  
За "ВКЛ." натиснете бутон "ON/OFF" в продължение на 1 сек.)

## Хладилно отделение (Отнася се само за някои модели)

Зона за пресни продукти '0'



Съхранявайте само месо, риба.

Ако съхранявате зеленчуци и плодове, те може да замръзнат.

Температурата в зоната за пресни продукти "Fresh 0 Zone" може да се променя както е показано по-долу.

Когато хладилното отделение е нагласено на 6°C, температурата в зоната "FRESH 0 ZONE" е 4±2°C.

Когато хладилното отделение е нагласено на 3°C, температурата в зоната "FRESH 0 ZONE" е 0±2°C.

Когато хладилното отделение е нагласено на 0°C, температурата в зоната "FRESH 0 ZONE" е -3±2°C.

## Как се демонтира капакът

### За модел с ролки

За да извадите чекмеджето за зеленчуци, издърпайте го към себе си и след това го повдигнете.

1. Повдигнете предната част на капака и дръпнете капака към себе си.
2. Наклонете леко капака на една страна.
3. Издърпайте капака навън.

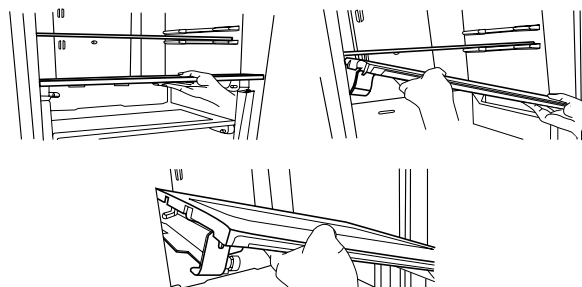

## Вита лайт (Опция)

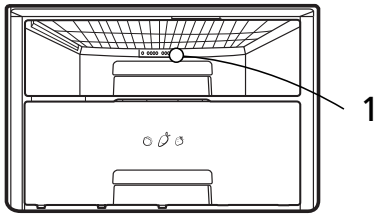

1. Светодиодната лампа работи автоматично цял ден.

Тя кара зеленчуците да фотосинтезират. Лампата Vita-Light е разположена в задната част на чекмеджето за зеленчуци.

- Гледането в лазерния лъч с някакъв оптичен прибор (напр. телескоп, бинокъл, очила, лупа) може да представлява опасност за очите ви.
- Светодиодите работят автоматично. Не откривайте светодиодите. Обърнете се към квалифициран техник, ако има някаква повреда в светодиодите.

### ▲ ПРЕДУПРЕЖДЕНИЕ

- Използване на средства за управление и регулатори или изпълнение на процедури, различни от посочените тук, може да доведе до излагане на опасно излъчване.

## Как да отделим чекмеджето за зеленчуци

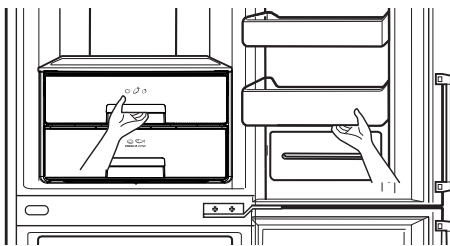

Свалете кошницата от по-долния ред на вратата като я повдигнете нагоре. Издърпайте чекмеджето докрай и леко го повдигнете нагоре, докато го извадите.

## Как се изважда чекмеджето за зеленчуци или чекмеджето на отделението opti-zone (Опция)

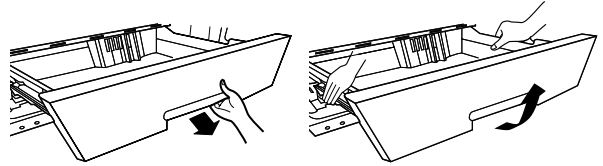

### За модел с релси

За да извадите чекмеджето за зеленчуци и на отделението opti-zone, издърпайте чекмеджето към себе си и след това го повдигнете с две ръце.

## Предупредителен сигнал за отворена врата

- Когато вратата на хладилника остане отворена за известно време, звуковата сигнализация се включва. Ако предупредителният сигнал продължи да звучи и след затваряне на вратата, моля свържете се с местния сервизен център.
- Можете да включвате/изключвате звуковата сигнализация на вратата с кратко натискане а бутона за сигнализацията.





## Производство на лед

- Извадете ледогенератора с механизъм за изсипване на леда, напълнете го с вода и го върнете обратно на мястото му.

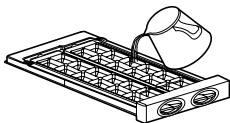
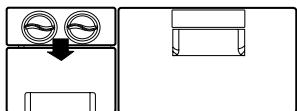

- Ледът се изсипва в съда за съхранение на лед чрез завъртане на ръчката за отделяне на леда в отделението за производство на лед.

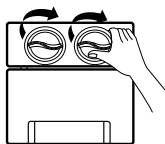

- Можете да произвеждате лед, а също и да използвате това пространство за съхраняване на замразени храни. Извадете (1) (ледогенератора) както е показано на илюстрацията.

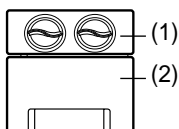

### Забележка

- Ако завъртите дръжката за отделяне на ледените кубчета от формата преди ледът да е замръзнал напълно, това може да предизвика изливане на останалата вода в кутията за лед, което ще направи леда на буца.
- Извадете леда от съда за лед и го използвайте, но не наливайте вода в съда за лед с цел да я замразите на лед. Съдът за лед може да замръзне и да се счупи.
- Когато съдът се напълни с лед, ледът трябва да падне на дъното, ако съдът за лед не може да бъде изваден. Внимавайте съдът за лед да не се препълва.

## Производство на лед

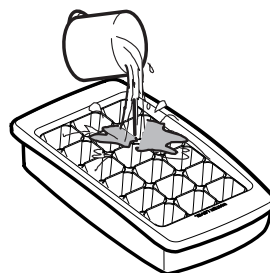

- Извадете контейнера с формата за лед. Напълнете с вода формата за лед до определеното за това ниво и я поставете обратно.
- Можете да поставите контейнера с формата за лед в горното или средно чекмедже на отделението за дълбоко замразяване.



- Ако бързо ви трябва ледени кубчета, натиснете бутона «EXPRESS FRZ.».
- За да извадите ледените кубчета, хванете формата за лед от двете страни и леко я раздрусайте.

### ПОЛЕЗЕН СЪВЕТ

За да извадите лесно ледените кубчета, полейте с вода формата, преди да раздрусате.

## Размразяване

- Размразяването става автоматично.
- Водата от размразяването се стича в изпарителната вана и автоматично се изпарява.

## Автомат за вода (Опция)

### Описание

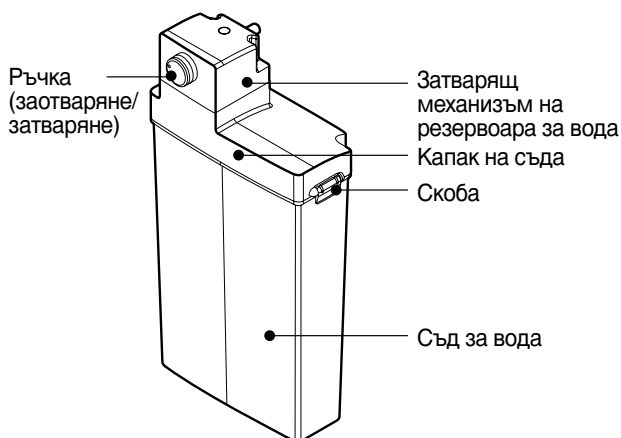
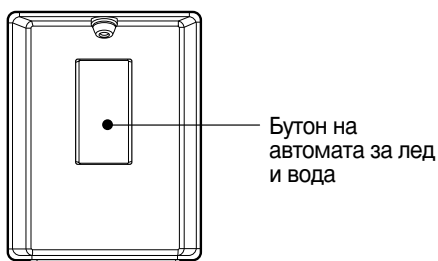

### Пълнене на СЪДА ЗА ВОДА

1. Завъртете ръчката за отваряне/затваряне, за да отворите.  
Дръпнете резервоара за вода. След като отключите скобата, отворете затварящия механизъм на резервоара и напълнете резервоара с вода, като използвате чайник или друг съд.
2. След като налеете питейна вода, затворете резервоара със затварящия механизъм и заключете скобата.
3. Когато не сте използвали автомата дълго време, както и при първото му използване, трябва да налеете в резервоара над 3.2л вода.

## Автомат за вода (Опция)



### Пълнене на СЪДА ЗА ВОДА

Как се сваля контейнера за вода

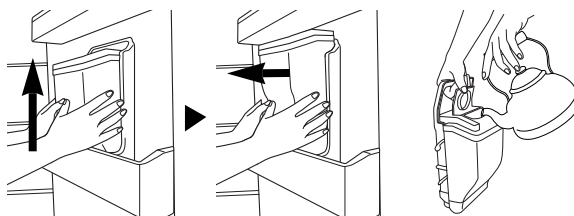

- Поставя се в обратната посока на свалянето
  - Внимавайте да не притиснете силно върху клапана.
  - При поставяне контейнера за вода на вратата, внимавайте монтирането да е стабилно.
1. Извадете резервоара за вода.  
После отворете капачката на контейнера.
  2. Можете да налеете до 2.3 литра вода.
  3. После налейте питейна вода.  
Затворете капачката.

## Пълнене на бутилката от PET (Опция)

Когато използвате бутилката за вода, можете да монтирате затварящия механизъм на резервоара върху бутилката за обикновена вода, за да използвате бутилката вместо резервоара за вода.

1. Отвъртете затварящия механизъм на резервоара, за да го извадите от резервоара. Отворете бутилката за вода и вкарайте тръбата в бутилката.



2. Монтирайте затварящия механизъм на резервоара върху бутилката за вода (височина на бутилката за вода 350 mm, диаметър 300 mm). Поставете на мястото ѝ наклонящата се конзола. Някои типове не са съвместими.

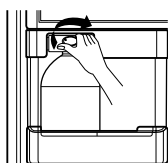

3. Поставете бутилката за вода на вратата.

### ▲ ПРЕДУПРЕЖДЕНИЕ

- Моля използвайте прясна бутилирана вода.
  - Ако налеете в резервоара за вода безалкохолни напитки, мляко и плодови сокове или подпочвена вода (със съдържание на Ca, Mg, Si и т.н.), или нефилтрирана вода, това може да причини неизправност.
- Когато пълните резервоара с вода, оставете топлата вода да изстине, преди да поставите резервоара за вода в хладилника.
  - Топлата вода може да причини неизправност.
- Когато инсталирате резервоара за вода в хладилника, капачката трябва да е затворена добре и предпазната ръчка трябва да сочи към "close" (затворено).
  - Когато резервоарът за вода не е инсталиран правилно, автоматът за вода може да не работи или е възможно резервоарът за вода да падне от хладилника на пода.
- Ако искате да извадите резервоара за вода за допълване или почистване, трябва да хванете горната му част и да го дръпнете, а предпазната ръчка трябва да сочи към "open" (отворено).

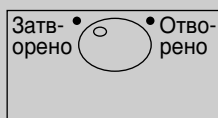

## Пиене

1. С чаша натиснете бутона за пускане на вода.
2. Когато натиснете бутона, от автомата потича вода.
3. Ако отстраните чашата от бутона бавно, водата ще спре да тече.
4. След наливането на вода от автомата може да се чуе шум, който се получава при изсмукването на останалата в тръбата вода от хигиенни съображения.

### ▲ ПРЕДУПРЕЖДЕНИЕ

Не използвайте други напитки (мляко, сок, газирани напитки и т. н.), а само питейна вода.

Особено важно е да не се използват напитки, които съдържат някакви зърнести частици (вследствие на това може да възникне повреда).

### ▲ ВНИМАНИЕ

Пълнете само с питейна вода.

## Конзола за бутилки

Име на модела : GB7143\*\*\*\*

- На тази конзола за вино могат да се съхраняват легнали бутилки. След използване можете да обърнете конзолата за вино и да я поставите на рафта. Това осигурява повече място на рафта.

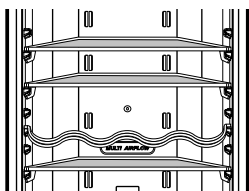

Пример: при използване

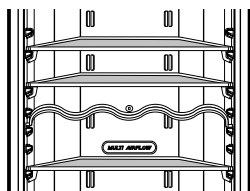

Пример: когато не се използва

Име на модела : GB7138\*\*\*\*

- Бутилките могат да се поставят на пряко в това отделение за вино. След това можете обърнете поставката за вино и да я поставите върху капака.

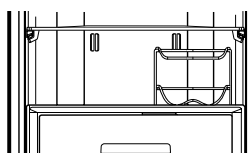
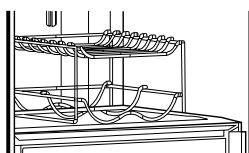

## Подвижен стъклен рафт

1. Повдигнете предната част на подвижния стъклен рафт.
2. Дръпнете подвижния стъклен рафт по посока на вратата на около 11 cm ~ 14 cm
3. Наклонете леко стъкления рафт на една страна.
4. Извадете стъкления рафт и го поставете на определеното място.

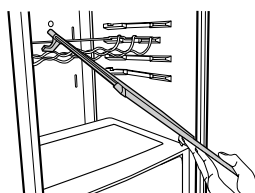
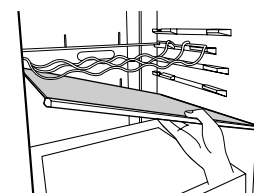
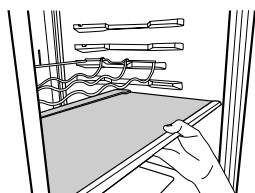
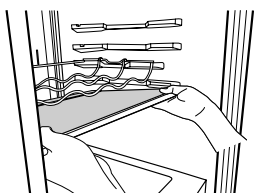

## Фризерно отделение

Ако във фризера трябва да се постави голямо количество хранителни продукти:

1. от горното чекмедже на фризера трябва да се извади комплекта за правене на лед и храната трябва да се постави директно върху металния рафт.
2. средното чекмедже трябва да се извади и храната трябва да се постави директно върху металния рафт. Фризерът е оборудван с метални рафтове за да осигури колкото се може по-голяма вместимост за съхранение. Фризерът също така е снабден с чекмедже даващо възможност за съхранение на охладено месо и храна в полутечно състояние.

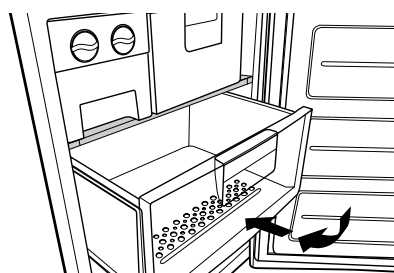

Максимален капацитет на замразяване

Ако вече има храна в отделението, моля настройте фризера на най-студеното състояние (-23° C) и натиснете бутона "Express friz.", няколко часа преди да поставите пресни продукти в отделението на фризера, за да постигнете максимален капацитет, Като правило 7 часа е достатъчно.

## Автоматичен ледогенератор

### ▲ ПРЕДУПРЕЖДЕНИЕ

#### Риск от нараняване

НЕ поставяйте ръце вътре в работещия ледогенератор.

### ИНСТРУКЦИИ ЗА РАБОТА

При току що инсталиран хладилник може да изминат от 12 до 24 часа преди да започне да прави лед.

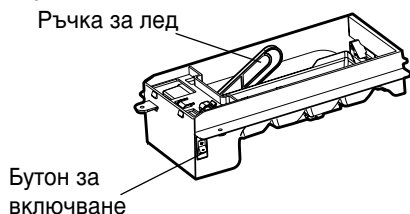

Ледогенератор

1. Автоматичния ледогенератор може да направи 8 ледени кубчета едновременно, от 60 до 80 на ден. Това количество е различно според условията, които включват температурата на околната среда, отваряне на вратата, натоварване на фризера. и т.н.
2. Изхвърлете първите няколко партиди лед, за да оставите водохранилището да се изчисти.
3. Генерирането на лед спира при пълен контейнер.
4. Ако не искате да използвате автоматичния ледогенератор, изключете копчето за ледогенератора. Ако искате отново да използвате ледогенератора, включете го с копчето.
5. Ако не използвате често лед, старите ледени кубчета помътняват, не са вкусни и се свиват.

### Забележка

Звукът, който се чува при падане на леда в контейнера е нормален. Не се чува, защото продуктът е дефектен.

### ▲ ПРЕДУПРЕЖДЕНИЕ

- Ако не използвате често лед, старите ледени кубчета помътняват, не са вкусни и се свиват.
- Не съхранявайте лед (на кубчета) повече от две седмици.

## КОГА БИ СЛЕДВАЛО ДА НАСТРОИТЕ КОПЧЕТО НА ЛЕДОГЕНЕРАТОРА НА (О)(ИЗКЛ.)

- Когато водата спре да няколко дни.
- Когато контейнерът за съхранение на лед е изваден за повече от една до две минути.
- Когато хладилникът не се използва няколко дни.

### ПОДГОТОВКА ЗА ВАКАНЦИЯ

- Поставете копчето на ледогенератора на (О)(ИЗКЛ.) и спрете водоподаването към хладилника.

## Контейнер за вода

### Няма заваряване лед и вода

Можете да използвате водата в контейнера за вода за да използвате автоматичната функция на ледогенератора без да трябва да свързвате водопровода към хладилника.

#### Как да демонтирате (почистване)

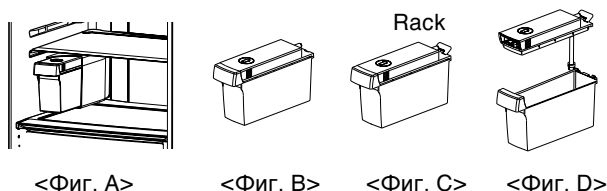

- Когато пълните контейнера за вода с вода, издърпайте капака от двете горни страни, за да го отворите както е показано на (1)

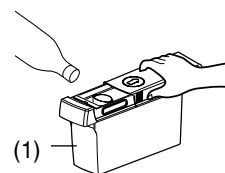

- При монтиране на резервоара за вода, моля, натиснете резервоара докато посочената линия съвпадне с процепа както е показано на (2)
- Автоматичното правене на лед не се задейства, ако резервоара за водата е в неправилно положение. В този момент можете да видите сигнал „няма вода“ на екрана

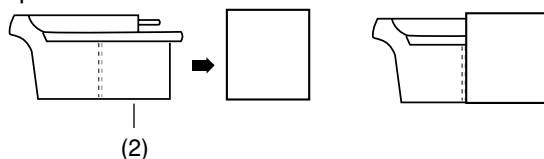

## Индикатор НЯМА ВОДА

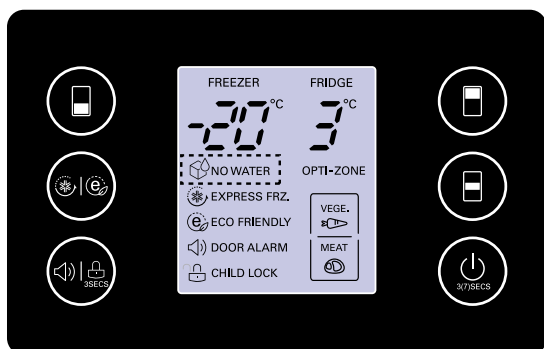

- Знакът за НЯМА ВОДА (  NO WATER ) се появява на екрана, когато резервоарът за вода не е сложен в хладилника или в него няма вода.
- Знакът НЯМА ВОДА се появява на екрана, ако резервоарът за вода се сложи в хладилника. Но, ако резервоарът за вода не е поставен в хладилника, знакът НЯМА ВОДА изчезва за момент и после се появява отново.
- Звукът при падането на лед в контейнера е нормален. След освобождаване на леда, може да се чуе тъп звук от работа на помпата. Този звук е нормален.

## ЗАБЕЛЕЖКА

- При монтаж или демонтаж на резервоара за вода, внимавайте да не прилагате излишна сила, защото можете да го повредите.
- Ако в резервоара за вода няма вода, няма да можете да използвате автоматичната функция на ледогенератора.
- Когато водата в резервоара за вода е малко, размерът на ледените кубчета ще е по-малък.
- Когато досипвате вода в резервоара за вода е добре да го изпразните преди това.
- Моля, напълнете резервоара за вода с вода до 1.5 л.

## ▲ ПРЕДУПРЕЖДЕНИЕ

- Моля, използвайте току що циркулирана вода от чешмата.
  - Ако сипете газирани напитки, мляко и плодови сокове или минерална вода (вкл. Ca, Mg, Si, и т.н.) или нефилтрирана вода, това може да го повреди.
- Когато пълните контейнера за вода с вода, моля, оставете горещата вода да изстине и поставете контейнера за вода в хладилника.
  - Горещата вода може да причини спиране на работата.
- Тъй като резервоарът за вода може да натежи, не оставяйте деца да използват или държат резервоара за вода, особено в ръка.

## Съхраняване на хранителни продукти

### ▲ ПРЕДУПРЕЖДЕНИЕ

- Не съхранявайте хранителни продукти, които лесно се повредят, като банани и пъпеши, при ниска температура.
- Оставете горещите храни да се охладят, преди да ги поставите в хладилника. Поставянето на гореща храна в хладилник-фризера може да повреди другите хранителни продукти, а освен това води и до по-големи сметки за електроенергия.
- Когато съхранявате храна, използвайте съд с капак. Това предотвратява изпаряването на влагата и спомага храната да запази вкуса и хранителните си качества.
- Не запушвайте отворите за циркулиране на въздуха с хранителни продукти. Равномерната циркулация на студения въздух поддържа температурата в хладилник-фризера еднаква.
- Не отваряйте често вратата. Отварянето на вратата позволява в хладилник-фризера да влиза топъл въздух и предизвиква повишаване на температурата.
- Не дръжте прекалено много хранителни продукти в конзолите на вратата, тъй като това може да пречи на вратата да се затваря добре.
- Не съхранявайте бутилки във фризерното отделение-те може да се счупят при замръзване.
- Не замразявайте повторно храна, която е била размразена. Това предизвиква загуба на вкусови и хранителни качества.
- Не съхранявайте в хладилника фармацевтични продукти, лабораторни проби или други чувствителни към температура продукти. Продукти, които се нуждаят от прецизно контролиране на температурата, не трябва да се съхраняват в хладилника.
- Ако желаете бързо да замразите нови хранителни продукти, поставете ги в средното чекмедже на фризерното отделение, а след това натиснете бутон Express Frz.
- За да осигурите добра циркулация на въздуха в уреда, вкарайте докрай чекмеджетата на фризера.

### Съвети за енергоспестяване

- Моля не оставяйте вратата отворена дълго време, затворете я възможно най-бързо.
- Не съветваме да поставяте прекалено много храна. Трябва да остане достатъчно пространство за свободно циркулиране на студения въздух.
- Не задавайте по-ниска температура от нужната за хладилника-фризер. Не поставяйте храна близо до датчика за температурата.  
Трябва да се спазва минимално разстояние от 5 мм от тях.
- Оставете топлата храна да се изстуди преди да съхранявате. Поставянето на топла храна в хладилник-фризер може да развали другата храна и да доведе до по-високи сметки за електричество.
- Не блокирайте вентилационните отвори с храни. Редовната циркулация на студения въздух държи равномерна температура на хладилника-фризер.
- Не отваряйте често вратата. Отварянето на вратата позволява навлизането на топъл въздух в хладилник-фризер и води до повишаване на температурата.
- Да се запази положението на вътрешните части като кошници, чекмеджетата (Хладилника), рафтове и телени тави. Доставеното от производител е най-ефективната употреба за пестене на енергия. (Виж страници 10, 11)

## Обща информация

### Спиране на тока

- Спиране на тока за 1-2 часа няма да повреди съхранените хранителни продукти. Избягвайте да отваряте и затваряте твърде често вратата.

### Ако се премествате в ново жилище

- Извадете хранителните продукти от хладилник-фризера и здраво прикрепете с тиксо подвижните части.
- Завийте винтовете за нивелиране докрай, преди да местите хладилник-фризера. В противен случай винтовете може да одраскат пода или хладилник-фризерът няма да може да се мести.

### Антикондензационна тръба

- Тръбата против конденз е монтирана около предната страна на хладилник-фризера, само на фризера, както и в частта между хладилното и фризерното отделение, за предотвратяване на образуването на конденз.

Антикондензационна тръба

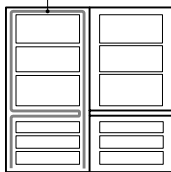

- Особено след инсталиране или когато околната температура е висока, хладилник-фризерът може да бъде топъл на пипане, което е съвсем нормално.

### Смяна на посоката на отваряне на вратите

- Вашият хладилник-фризер е конструиран с врати, чиято посока на отваряне може да се сменя, така че да могат да се отварят наляво или надясно, в зависимост от дизайна на вашата кухня.

### ДРЪЖКИ ЗА ВРАТИ (за 2-тонни модели)

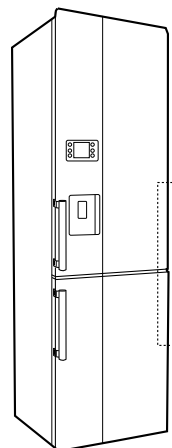

- Ако са ви необходими допълнителни дръжки за другата страна на двуцветната врата на хладилника, които да са в същия цвят моля свържете се с търговеца където е закупен хладилника за да получите повече информация за дръжките. Допълнителните дръжки не са безплатни.

### ▲ ПРЕДУПРЕЖДЕНИЕ

Ако искате да обърнете посоката на отваряне на вратите, трябва да повикате сервизен агент. Обръщането на вратите не се покрива от гаранцията.



## Почистване

### Преди почистване

Задължително изключете щепсела от контакта.

### Почистване отвън

Почиствайте хладилник-фризера отвън с парче мек плат, напоен с топла вода или течен миеш препарат. Ако използвате миеш препарат, задължително трябва да го избършете с чиста влажна кърпа.

### Почистване отвътре

Също както по-горе.

### След почистване

Проверявайте дали захранващият кабел не е повреден, дали щепселът не е прегрял и дали е включен добре в контакта.

### ▲ ВНИМАНИЕ

След измиване с вода задължително трябва да подсушите уреда с парче плат. Не използвайте абразивни почистващи препарати, керосин, бензин, разтворител, солна киселина, гореща вода, груба четка и т. н., тъй като те може да повредят частите на хладилник-фризера.

### Вана за оттичане

Избършете влагата от вратата и ваната за оттичана с чисто парче плат.

### Почистване на автомата за вода отвън

Избърсвайте влагата по автомата за лед и вода и по бутона на автомата с чист парцал.

### Съд за вода

1. Завъртете ръчката за отваряне/затваряне, за да отворите.  
Дръпнете резервоара за вода.
2. След като отключите скобата и го извадите, почистете и изплакнете добре отвътре и отвън резервоара за вода с неутрален почистващ препарат.

### Затварящ механизъм и капачка на резервоара за вода

Почистете и изплакнете добре затварящия механизъм и капачката на резервоара за вода с неутрален почистващ препарат. Особено за почистване на влдъбнатите части на капака на съда е удобно да се използва малка четка.

### ▲ ПРЕДУПРЕЖДЕНИЕ

Не демонтирайте винта и тръбата от затварящия механизъм на резервоара за вода. Почистете външната повърхност.

## Smart Diagnosis™

(Опция)

Ако Вашият хладилник Ви създава проблеми, то трябва да знаете, че той може да изпраща данни по телефона до центъра за обслужване на клиенти на LG. Така можете да разговаряте директно с наш обучен специалист. Този специалист ще запише данните, подадени от Вашия уред и ще ги използва, за да анализира проблема и да го диагностицира бързо и ефективно.

Ако Вашият хладилник Ви създава проблеми, обадете се на центъра за обслужване на клиенти на LG. Използвайте функцията "Интелигентна диагностика" (Smart Diagnosis), само ако бъдете помолен да го направите от служител на кол центъра на LG. Звучите, които се издават при предаването на данните, са нещо нормално и наподобяват тези на факс машина.

"Интелигентна диагностика" не може да се активира, ако хладилникът Ви не е включен в ел. мрежа. Ако Вашият хладилник не може да бъде включен, отстраняването на проблеми трябва да се извърши без да се използва "Интелигентна диагностика".

Първо, обадете се на центъра за обслужване на клиенти на LG. Използвайте характеристиката "Интелигентна диагностика" само, когато служител на кол центъра Ви помоли за това.

1. Отворете хладилника.



2. "2. Натиснете и задръжте бутона "Freezer" (Фризер) за 3 секунди." 3 sec.



3. Като се придържате към инструкциите на оператора, дръжте микрофона на телефона близо до иконата "SmartDiagnosis".
4. Не затваряйте телефона, докато не приключи прехвърлянето на данни.
5. Не затваряйте телефона, докато не приключи предаването на данните. Това отнема около 3 секунди. Възобновете разговора със специалист, който след това ще може да Ви помогне да използвате изпратената информация за анализ.

### Забележка

- За да постигнете максимални резултати, не премествайте телефона, докато се извършва прехвърляне на данни от хладилника.
- Ако служителят от кол центъра не успее да извърши точен запис на данните, може да бъдете помолен/а да извършите процедурата повторно.
- Различията в качеството на телефонните обаждания в различните райони могат да повлияят на ефективността на функцията.
- Използвайте домашния си телефон за по-добро качество на комуникацията и съответно за по-добро обслужване.
- Лошото качество на телефонното обаждане може да доведе до недобро качество на пренасяните данни от Вашия телефон към машината, което може да предизвика неправилно действие на функцията "Интелигентна диагностика".

### Забележка

Ако вратата остане отворена за повече от минута, трябва да затворите вратата и да започнете процедурата отново.

Преди да се обадите в сервиза, проверете този списък.

Това може да ви спести и време, и средства.

Този списък съдържа общи случаи, които не са резултат от фабричен дефект на уреда или от използване на дефектни материали за производството му.

| Проблем   | Възможна причина   |
|---|--|
| Хладилник-фризерът не работи  | <ul style="list-style-type: none"> <li>Щепселът може да е извален от контакта. Включете щепсела добре.</li> <li>В дома ви е изгорял предпазител или е изключил автоматичен предпазител. Проверете и/или сменете предпазителя или включете автоматичния предпазител.</li> <li>Токът е спрял. Проверете дали лампите у вас светят.</li> </ul>  |
| Температурата в хладилното или фризерното отделение е твърде висока | <ul style="list-style-type: none"> <li>Регулаторът на температурата не е поставен в правилно положение. Вж. раздел "Регулиране на температурата".</li> <li>Уредът е разположен близо до източник на топлина.</li> <li>Често се отваря вратата в топло време.</li> <li>Вратата е оставена дълго време отворена.</li> <li>Някой пакет пречи на вратата да се затвори или запушва канала за циркулиране на въздуха във фризерното отделение.</li> </ul> |
| Вибрации, тракане или необичаен шум                                 | <ul style="list-style-type: none"> <li>Хладилник-фризерът е поставен на неравна повърхност или е в нестабилно полжение. Нивелирайте го чрез въртене на нивелиращите винтове.</li> <li>В задната част на хладилник-фризера са поставени ненужни предмети.</li> </ul>  |
| Скреж или ледени кристали върху замразената храна                   | <ul style="list-style-type: none"> <li>Вратата може да е оставена откритата или някой пакет пречи на вратата да се затвори.</li> <li>Много често отваряте вратата или я оставяте дълго време отворена.</li> <li>Скрежът вътре в пакета е нормален.</li> </ul>  |
| Образуване на влага върху корпуса                                   | <ul style="list-style-type: none"> <li>Това явление обикновено се среща във влажни помещения. Избършете със суха кърпа.</li> </ul>   |
| Вътре се събира влага   | <ul style="list-style-type: none"> <li>Много често отваряте вратата или я оставяте дълго време отворена.</li> <li>При влажно време въздухът внася влага в хладилника при отваряне на вратата.</li> </ul>   |
| Неприятна миризма в хладилника                                      | <ul style="list-style-type: none"> <li>Хранителни продукти със силна миризма трябва да се държат в добре затворен съд или да се опаковат добре.</li> <li>Проверете за развалена храна.</li> <li>Вътрешността се нуждае от почистване. Вж. раздел "Почистване".</li> </ul>  |

**Вратата не се затваря както трябва**

- **Някой пакет с храна пречи на вратата да се затвори.**  
Поместете пакетите, които пречат на вратата да се затваря.
- **Хладилник-фризерът не е нивелиран.**  
Нивелирайте го с винтовете за нивелиране.
- **Хладилник-фризерът е поставен на неравна повърхност или е в нестабилно положение.**  
Леко повдигнете предната част с помощта на винтовете за нивелиране.

**Вътрешното осветление не работи**

- **Няма захранване в контакта.**
- **Ако желаете да смените лампата, трябва да повикате сервизен агент.**

**Липса на дозиране на вода**

- **Прекалено ниско ниво на вода в резервоара.**  
Допълнете резервоара с вода над 3.2 л.

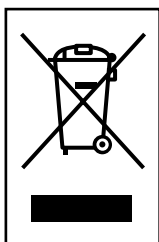

## ИЗХВЪРЛЯНЕ НА ВАШИЯ СТАР УРЕД

1. Когато този символ на задраскана кофа за боклук е поставен върху дадено изделие, това означава, че изделието попада под разпоредбите на Европейска директива 2002/96/ЕО.
2. Всички електрически и електронни изделия трябва да се изхвърлят отделно от битовите отпадъци, в определени за целта съоръжения, посочени от държавните или местните органи.
3. Правилното изхвърляне на вашия уред ще помогне за предотвратяване на възможни негативни последици за околната среда и човешкото здраве.
4. За по-подробна информация за изхвърлянето на вашия стар уред се обърнете към вашата община, службите за събиране на отпадъци или магазина, откъдето сте купили своя уред.



MFL67794802



The model and serial number of the refrigerator is located on the back or one side of the refrigerator. Record it below should you ever need service.

MODEL \_\_\_\_\_  
SERIAL \_\_\_\_\_

**Manufacturer address:**

LG Electronics Wrocław Sp. z o.o.,  
ul. LG Electronics 1-2, Biskupice Podgórne,  
55-040 Kobierzyce, Poland.

Printed in Poland