

INSTRUKTIONSBOG

# 2.1 Kanalens kraftige baslydbjælke

Læs venligst denne manual grundigt, før du betjenerDeres  
apparat, og gem den til fremtidig reference.

NB2540 (NB2540, S24A1-W)



MFL69142776

## Sikkerhedsoplysninger

1

Kom godt i gang



**ADVARSEL:** FOR AT UNDGÅ RISIKO FOR ELEKTRISK STØD MÅ IKKE FJERNES COVER (ELLER BAGSIDEN) INGEN DELE HENVISES SERVICE TIL KVALIFICERET SERVICE PERSONALE.



Dette lyn med pilehovedet i den ligesidede trekant skal advare brugeren om tilstedeværelsen af uisolere farlig spænding inde i produktets indkapsling, som kan være tilstrækkelig stor til at udgøre en risiko for elektrisk stød.



Udråbstegnet i en ligesidet trekant skal advare brugeren om tilstedeværelsen af vigtige betjenings- og vedligeholdelses (service) instruktioner i litteraturen, der ledsager produktet.

**ADVARSEL:** AT FORHINDRE BRAND ELEKTRISK STØD MÅ IKKE UDSÆTTES FOR REGN ELLER FUGT.

**FORSIGTIG:** Undgå at udsætte apparatet for vand (dryp eller stænk), og anbring ikke væskefyldte genstande, f.eks. vaser, på apparatet.

**ADVARSEL:** Må ikke installeres i et lukket rum såsom en bogreol eller lignende enhed.

**FORSIGTIG:** Tildæk ikke ventilationsåbninger. Installation foretages i overensstemmelse med producentens anvisninger. Slots og åbninger i kabinettet er beregnet til ventilation og til at sikre pålidelig drift af produktet og for at beskytte det mod overophedning. Åbningerne må aldrig blokeres ved at placere produktet på en seng, sofa, et tæppe eller lignende overflade. Dette produkt må ikke placeres i en indbygget installation såsom en bogreol eller et stativ, medmindre der er tilstrækkelig ventilation eller fabrikantens anvisninger er blevet overholdt.

### FORSIGTIG : Vedrørende strømkablet

De fleste apparater anbefales at de placeres på en dedikeret kredsløb;

Det vil sige, en enkelt stikkontakt kredsløb, som kun yder apparat og har ingen yderligere kontakter eller kredsløb. Tjek specifikationen side i denne instruktionsbog for at være sikker. Undgå at overbelaste stikkontakter. Overbelastede stikkontakter, løse eller beskadigede stikdåser, forlængerledninger, flossede netledninger eller beskadiget eller knækket kabelisolering er farligt. Enhver af disse betingelser kan resultere i elektrisk stød eller brand. Regelmæssigt undersøge ledningen fra dit apparat, og hvis dets udseende indikerer skade eller forringelse, trække stikket ud, ophøre med at bruge apparatet, og få ledningen udskiftet med en nøjagtig udskiftnings del af en autoriseret service center. Beskyt strømkablet mod fysisk eller mekanisk misbrug, såsom at være snoet, bøjet, klemt, klemt i en dør, eller trampet på. Vær især opmærksom på stik, stikkontakter, og det punkt, hvor ledningen kommer ud af apparatet. Hvis du vil afbryde strømmen fra lysnettet, trækkes netledningen stik ud. Ved installation af produktet, sørg for, at stikket er let tilgængeligt. Denne enhed er udstyret med en bærbar batteri eller akkumulator.

**BEMÆRK:** Oplysninger om produktidentifikation og overensstemmelse/sikkerhedsetiketter, se etiketten i bunden af Enheden.

### Sikker måde at fjerne batteriet eller batteriet fra udstyret:

Fjern det gamle batteri eller batteri, følg trinnene i omvendt rækkefølge end forsamlingen. At forhindre forurening af miljøet og bringe den mulige trussel mod menneskers og dyrs sundhed, det gamle batteri eller batteriet sætte det i passende beholder ved udpegede indsamlingssteder. Smid ikke batterier eller batterier sammen med andet affald. Det anbefales, at du bruger lokale, gratis refusionsondringer batterier og akkumulatører. Batteriet må ikke udsættes for ekstrem varme som solskin, ild eller lignende.

### Sådan smider du dit gamle apparat ud



1. Alle elektriske og elektroniske produkter skal smides ud et andet sted end gennem den kommunale affaldsordning ved hjælp af specielle indsamlingsfaciliteter, der er organiseret af staten eller de lokale myndigheder.
2. Korrekt bortskaffelse af dit gamle apparat er med til at forhindre mulige skadevirkninger på miljøet og menneskelig sundhed.
3. Mere detaljerede oplysninger om bortskaffelse af dit gamle apparat kan fås ved at kontakte dit lokale kommunekontor, renovationselskab eller den butik, hvor du købte produktet.

### Bortskaffelse af batterier/akkumulatører



Pb

1. Symbolet kan være kombineret med de kemiske symboler for kviksølv (Hg), kadmium (Cd) eller bly (Pb), hvis batteriet indeholder mere end 0,0005% kviksølv, 0,002% kadmium eller 0,004% bly.
2. Alle batterier/akkumulatører bør bortskaffes på separat vis, og ikke som husholdningsaffald, men via specielle opsamlingssteder, der er udpeget af de offentlige eller lokale myndigheder.
3. Når du bortskaffer dine gamle batterier/akkumulatører på korrekt vis, hjælper du med til at forhindre mulige negative konsekvenser på miljøet samt på dyrs og menneskers sundhed.
4. Ønsker du yderligere oplysninger om bortskaffelse af dine gamle batterier/akkumulatører, skal du kontakte de offentlige myndigheder, genbrugspladsen eller butikken, hvor du købte produktet.

## Europe Notice

# CE 0197

1

Kom godt i gang

LG Electronics erklærer hermed, at dette/disse produkt(er) er i overensstemmelse med de væsentlige krav og øvrige relevante bestemmelser i Direktiv 1999/5/EF, 2004/108/EF, 2006/95/EF, 2009/125/EF og 2011/65/EU.

Kontakt følgende adresse og bed om en kopi af DoC (Declaration of Conformity/ Overensstemmelseserklæring).

### **Kontakt kontor for kravoverholdelse af dette produkt:**

LG Electronics Inc.  
EU Representative, Krijgsman 1,  
1186 DM Amstelveen, The Netherlands

- Bemærk, at dette IKKE er en kundeservice kontaktpunkt. For Kundeservice Information, se Garantibeviset eller kontakt den forhandler hvor du har købt dette produkt.

Kun til indendørs brug.

### **RF Radiation Exposure Statement (Erklæring om strålingseksponering)**

Montering og betjening af udstyret bør ske med en afstand på mindst 20 cm mellem kilden og personer.

# Indholdsfortegnelse

## 1 Kom godt i gang

---

- 2 Sikkerhedsoplysninger
- 6 Unikke funktioner features
- 6 Indledning
- 6 – Symboler, der anvendes i denne vejledning
- 6 Tilbehør
- 7 Fjernbetjening
- 8 Frontpanel
- 8 Bagvæg
- 9 Om lysdiodetilstanden
- 10 Installation af Lyd Bar
- 11 Montering af hovedenheden på væggen

## 2 Tilslutning

---

- 13 Tilslutning af subwooferen
- 13 – Sådan monterer du subwooferen på enheden
- 13 Tilslutninger til dit TV
- 13 – Med et OPTISK kabel
- 14 Ekstraudstyr Tilslutning
- 14 – PORT. IN (Bærbar indgangsstik)
- 14 – OPTISK In forbindelse

## 3 Betjening

---

- 15 Handlinger
- 15 – DRC (Dynamic Range Control)
- 15 – Slukke for lyden midlertidigt
- 15 – AUTO POWER TÆND/SLUK
- 16 – Merknader om automatisk strømsparing
- 16 – LG Sound Sync
- 17 Bruger Bluetooth teknologi
- 18 – Lytte til musik gemt på Bluetooth-enheder
- 19 Lydjustering
- 19 – Indstilling af lydeffekt
- 19 – Juster lydstyrkeniveauet automatisk
- 19 – Juster bass niveau indstillinger
- 20 Styring af et TV med den medfølgende fjernbetjening

## 4 Fejlfinding

---

- 21 Fejlfinding

## 5 Tillæg

---

- 22 Specifikationer
- 23 Varemærker og licenser
- 23 Vedligeholdelse
- 23 – Håndtering af enheden

1

2

3

4

5

## Unikke funktioner features

### Auto power ned

Denne enhed understøtter at slukke af sig selv for at spare energiforbrug.

### Bærbare I

Lytter til musik fra din bærbare enhed. (MP3, bærbar computer, osv.)

### Højtaler ez (let) Setup

Lytter til lyd fra TV, DVD eller digitalt udstyr med levende 2,1 ch mode.

### LG Sound Sync

Styrer lydstyrken på denne enhed med fjernbetjeningen til dit LG TV, der er kompatibelt med LG Sound sync.

## Indledning

### Symboler, der anvendes i denne vejledning

#### ! Bemærk

Angiver specielle bemærkninger og betjeningsfunktioner.

#### ⚠ Forsigtig

Angiver forholdsregler for at forhindre eventuelle skader fra misbrug.

## Tilbehør

Tjek venligst og identificere de medfølgende tilbehør.

Design og specifikationer af tilbehør kan ændres uden forudgående varsel.

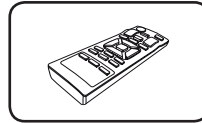

Fjernbetjening (1)

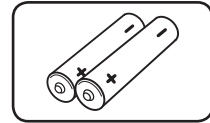

Batterier (2)

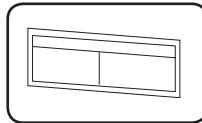

Installationsvejledning  
til vægbeslag (1)

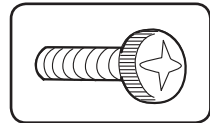

Skruer (2)

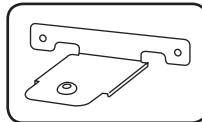

Vægbeslag (2)

# Fjernbetjening

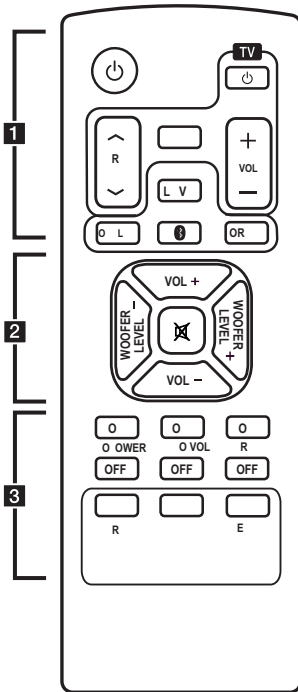

..... **1** .....

⏻ (Strøm) : Skifter enheden ON eller OFF.

**TV-kontrol knapper** : Se side 20.

**LG TV** : Vælg funktionen i LG TV.

**OPTICAL** : Vælg optisk funktion.

📶 : Vælg Bluetooth-funktion.

**PORT.IN** : Vælger funktionen Bærbart ind.

..... **2** .....

🔇 : Dæmper lyden.

**WOOFER LEVEL +/-** : Indstiller lydniveauet basenhed.

**VOL +/-** : Justerer højttalerens lydstyrke.

..... **3** .....

**AUTO POWER ON/OFF** : Enheden tænder automatisk for denne funktion.

**AUTO VOL ON/OFF** : Slår tilstanden AUTO VOLUME (AUTOMATISK LYDSTYRKE) til eller fra.

**DRC ON/OFF** : Slår funktionen DRC til eller fra.

**STANDARD** : Vælger lydeffekten **STANDARD**.

**MUSIC** : Vælger lydeffekten **MUSIC**.

**CINEMA** : Vælger lydeffekten **CINEMA**.

1

Kom godt i gang

## Udskiftning af batteri

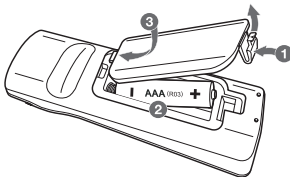

Fjern batteridækslet på bagsiden af fjernbetjeningen, og isæt to R03 (størrelse AAA) batterier så + og - matcher korrekt.

## Frontpanel

1  
Kom godt i gang

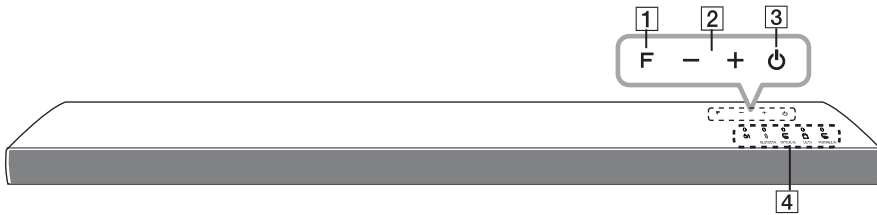

- 1** F (Funktion)  
Vælger funktion og indgangskilde.
- 2** -/+ (Volume)  
Justering af lydstyrke.
- 3** ⏻ (Standby/tændt)
- 4** Lysdiodeindikator

### ! Bemærk

Forholdsregler ved brug af trykknapperne

- Brug den berøringfølsomme knapper med rene og tørre hænder.
  - I et fugtigt miljø, skal du udslette enhver fugt på de berøringfølsomme knapper, før du brug.
- Undlad at trykke på touch-knapper hvis det er svært at få dem til at fungere.
  - Hvis du anvender for meget styrke, kan det beskadige sensoren af touch-knapper.
- Tryk på den knap, du ønsker at arbejde for at betjene fungerer korrekt.
- Vær forsigtig med ikke at have nogen ledende materiale såsom metal genstand på de berøringfølsomme knapper. Det kan forårsage funktionsfejl.



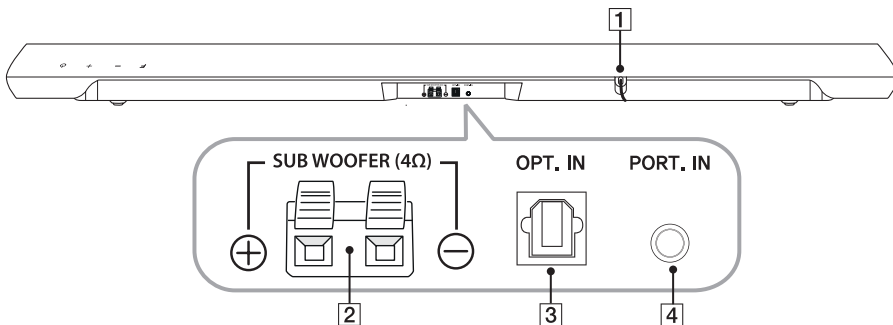



## Bagvæg



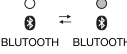

- 1** Strømkabel
- 2** SUB WOOFER(4Ω)-stik
- 3** OPT. IN : Optisk indgang
- 4** PORT. IN : Bærbar indgang

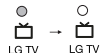
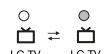

## Om lysdiodetilstanden

Funktion	Tilstand	Lysdiode	Beskrivelse
<b>Til/fra</b>	Tænd for enheden.		Slukket.
	Sluk enheden.		Tændt.
<b>Bluetooth</b>	Bluetooth er parret.		Tændt i få sekunder.
	Bluetooth er klar.		Blinker hurtigt.
<b>Optisk</b>	Vælger Optisk ind.		Tændt i få sekunder.
<b>Bærbar</b>	Vælger Bærbar ind.		Tændt i få sekunder.
<b>LG Sound Sync</b>	LG Sound Sync er tilsluttet		Tændt i få sekunder.
	LG Sound Sync er klar.		Blinker hurtigt.
<b>Slå lyd fra</b>	Sluk midlertidigt for lyden.		Blinker langsomt.

### ! Bemærk

- Når enheden er slukket, og den er på standby, skal du vente nogle sekunder, før du bruger fjernbetjeningen igen.
- Når du trykker på en vilkårlig knap,  blinker lysdioden på hovedenheden to gange.
- Når du skifter funktion, skal du vente nogle sekunder, inden du kan betjene.
- Når du trykker på  (mute), kan lysdioden på hovedenheden ikke angive andre funktioner.

## Installation af Lyd Bar

Du kan lytte til lyde ved at forbinde enheden til en anden enhed: TV, Blu-ray disc afspiller, DVD-afspiller, osv.

Placer enheden foran tv'et og tilslut den til den ønskede enhed. (Der henvises til side. 13 - 14.)

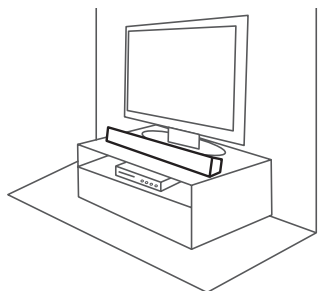

### Forsigtig

Installer ikke denne enhed på metalmøbler, fordi den trådløse forbindelse kommunikerer sig gennem et modul, der befinder sig i bunden af enheden. Dermed opnås den bedste ydelse af en trådløse forbindelse, som f.eks. Bluetooth.

# Montering af hovedenheden på væggen

Du kan montere hovedenheden på en væg.

## Forberedelsesmaterialer

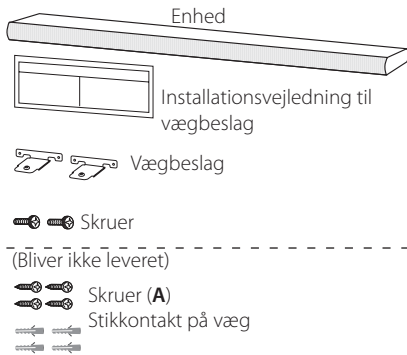

1. Tilpas tv'ets UNDERKANT, som vist på installationsvejledningen for vægbeslag, med bunden af tv'et, og sæt fast på plads.

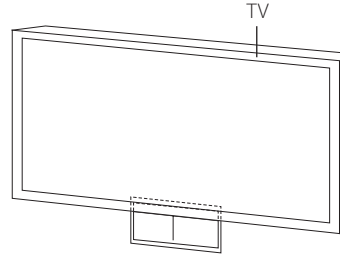

2. Når du monterer det på en væg (beton), skal du bruge rawlplugs. Du bør bore nogle huller. En guide ark (Installationsvejledning til vægbeslag) leveres til boremaskine. Brug arket til at kontrollere det punkt til at bore.

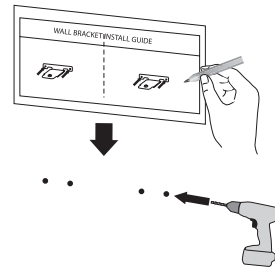

3. Fjern installationsvejledningen for vægbeslag.

1

Kom godt i gang

4. Fastgør beslagene med skruer (A) som vist i illustrationen nedenfor.

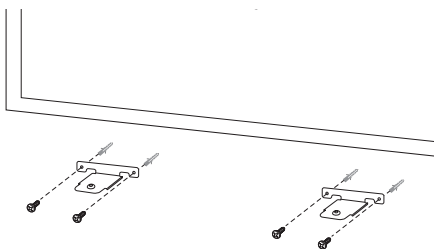

**! Bemærk**

Skruer (A) og vægpløkke medfølger ikke til montering af enheden. Vi anbefaler Hilti (HUD-1 6 x 30) til monteringen.

5. Monter enheden på beslagene for at få skruehullerne nederst på enheden til at passe.

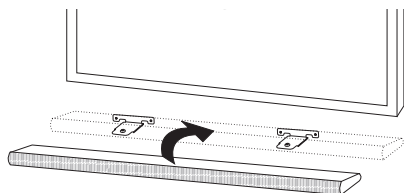

6. Fastgør enheden godt fast med skruerne.

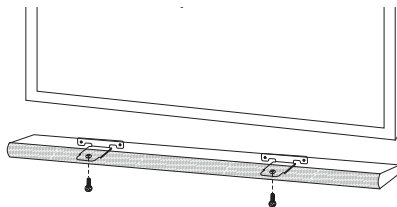

**! Bemærk**

Enheden afmonteres ved at udføre trinnene i omvendt rækkefølge.

**! Forsigtig**

- Installer ikke denne enhed på hovedet. Det kan beskadige dele af denne enhed eller være årsag til personskade.
- Må ikke hænges fast til den installerede enhed og undgå enhver påvirkning til enheden.
- Fastgør enheden fast til væggen, så det ikke falder af. Hvis enheden falder af, kan det resultere i beskadigelse af produktet.
- Når enheden er installeret på en væg, skal du sørge for, at et barn ikke trækker nogen af forbindelseskabler, da det kan forårsage, at falde.

## Tilslutning af subwooferen

### Sådan monterer du subwooferen på enheden

Kablet tilsluttes enheden ved at trykke på hver plastfingerpude for at åbne tilslutningsterminalerne på enheden. Sæt ledningen i, og giv slip på fingerpuden.

Slut den sorte stribe på hver ledning til terminalerne, der er markeret med - (minus), og den anden ende til terminalerne, der er mærket med + (plus).

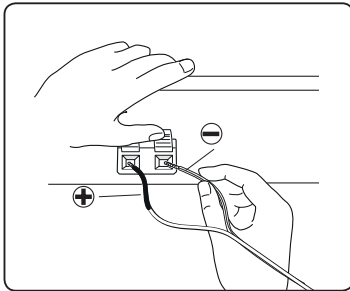

## Tilslutninger til dit TV

### Med et OPTISK kabel

1. Tilslut OPT. IN stikket på bagsiden af enheden til OPTICAL OUT stikket på tv'et ved hjælp af et optisk kabel.

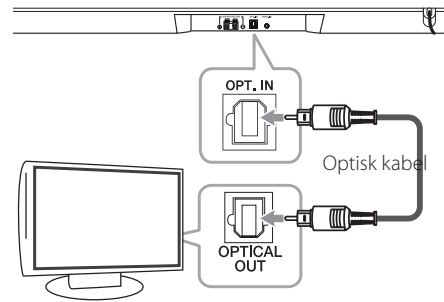

2. Indstil INDGANGSKILDEN til OPTISK. Tryk på **OPTICAL** på fjernbetjeningen eller **F** på enheden, indtil funktionen bliver valgt.

#### ! Bemærk

Du kan nyde TV-lyden gennem højttalerne i denne enhed. Men i nogle TV-modeller, skal du vælge eksterne højttalere på TV menuen. (For flere detaljer henvises til TV'ets brugervejledning.)

## Ekstraudstyr Tilslutning

2

Tilslutning

### PORT. IN (Bærbart indgangsstik)

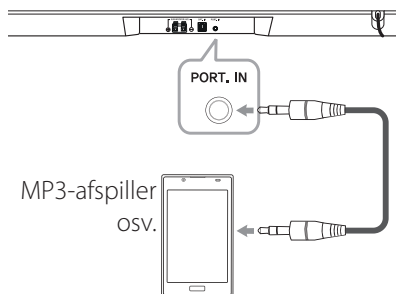

### Lytte til musik fra din bærbare afspiller

Enheden kan bruges til at afspille musik fra mange typer bærbare afspillere eller eksterne enheder.

1. Tilslut den bærbare afspiller til PORT. IN (Bærbart indgangsstik).
2. Tænd for strømmen ved at trykke på (Tænd).
3. Vælg funktionen PORTABLE (BÆRBAR) ved at trykke på **PORT.IN** på fjernbetjeningen eller **F** på enheden, indtil funktionen bliver valgt.
4. Tænd den bærbare afspiller eller eksterne enhed og begynd at spille det.

### OPTISK In forbindelse

Tilslut en optisk udgang stik af eksterne enheder til OPT. IN stikket.

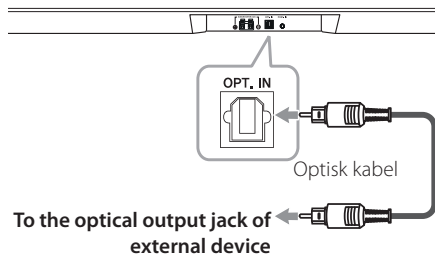

### Højttaler ez (let) setup

Lytter til lyd fra TV, DVD eller Digital enhed med 2,1 eller 2 ch mode.

1. Tilslut OPT. IN stikket på bagsiden af enheden til optisk udgang stikket på dit tv (eller digitalt udstyr osv.)
2. Indstil indgangskilden til OPTISK IND. Tryk på **OPTICAL** på fjernbetjeningen eller **F** på hovedenheden, indtil funktionen bliver valgt.
3. Lyt til lyd med 2,1 eller 2 ch højttalere.

## Handlinger

### DRC (Dynamic Range Control)

Giver klar lyd, når lydstyrken er skruet ned (kun Dolby Digital). Denne funktion slås til eller fra, hver gang du trykker på **DRC ON/OFF** (DRC TIL/FRA).

### Slukke for lyden midlertidigt

Tryk  for at slukke lyden på din enhed.

For at slette det, tryk på  på fjernbetjeningen igen eller ændre lydstyrken.

## AUTO POWER TÆND/SLUK

Denne funktion slukker/tænder automatisk for enheden, når du slukker/tænder den eksterne enhed (DVD-afspiller, Blu-ray afspiller osv.), der er tilsluttet denne enhed via det optiske kabel.

Det understøttes kun på OPTICAL og LG TV-funktioner.

Denne funktion tænder eller slukker hver gang du trykker på **AUTO POWER ON/OFF**.

### Bemærk

- Når der er tændt for enheden via funktionen AUTO POWER, slukkes der automatisk for den, hvis der i en vis tidsperiode ikke er signal fra TV'et forbundet via LG Sound Sync. (Optisk/Trådløs)
- Når der er tændt for enheden via funktionen AUTO POWER, slukkes der automatisk for den, hvis der i en vis tidsperiode ikke er signal fra den eksterne enhed forbundet via et optisk kabel.
- Hvis du har slukket direkte på enheden, kan du ikke automatisk tænde på enheden med funktionen AUTO POWER. Men du kan tænde for enheden på AUTO POWER, når der tændes for det optiske signal efter 5 sekunder uden noget signal.
- Afhængigt af den tilsluttede enhed, kan denne funktion muligvis ikke fungere.
- I Bluetooth-modus kan du tænde for denne enhed på AUTO POWER, afhængigt af den forbundne Bluetooth-enhed, og så vælge funktionen LG TV.

I så fald slukkes der automatisk for enheden, og når du genstarter enheden, tændes den via funktionen LG TV.

## Merknader om automatisk strømssparing

Denne enhed slukker sig selv for at spare elforbrug, hvis hovedenheden ikke er sluttet til en ekstern enhed og ikke bruges i 20 minutter.

Denne enhed gør det samme, 6 timer efter at hovedenheden er blevet sluttet til en anden enhed med analog indgang.

## LG Sound Sync



Du kan styre nogle funktioner af denne enhed med TV'ets fjernbetjening med LG Sound Sync. Den er kompatibel med LG TV, der er understøttet af LG Sound Sync. Sørg for LG Sound Sync-logo vises på dit TV.

Kontrollerbar funktion ved LG tv'ets fjernbetjening: Lydstyrke op/ned, mute

Der henvises til TV'ets betjeningsvejledningen for nærmere oplysninger om LG Sound Sync.

Foretag én af følgende tilslutninger, afhængig af mulighederne i dit udstyr.

### ! Bemærk

- Du kan også bruge fjernbetjeningen til denne enhed, mens du bruger LG Sound Sync. Hvis du bruger TV'ets fjernbetjening igen, vil enheden synkroniseres med tv'et.
- Når tilslutningerne mislykkedes, skal du sørge for tilstanden og strøm til TV.
- Sørg for betingelse for denne enhed og forbindelsen i nedenstående tilfælde, når du bruger LG Sound Sync.
  - Slukkede for enheden.
  - Ændring af funktionen til de andre.
  - Frakobling af optisk kabel.
  - Afbrydelse af den trådløse forbindelse forårsaget af interferens eller en distance.
- Længden af den tid der tager for at slukke enheden er forskellig afhængigt af dit TV, når du indstiller AUTO POWER funktion til Tænd.

## Med kabelforbindelse

1. Tilslut LG TV'et til enheden med et optisk kabel.

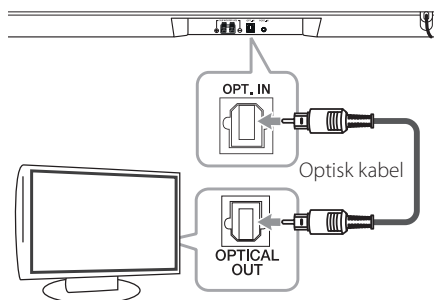

2. Opsæt LG Sound Sync (Optisk) på tv'et. Der henvises til betjeningsvejledningen til TV'et.
3. Tænd for enheden ved at trykke **⏻** (Tænd) på fjernbetjeningen.
4. Vælg funktionen **OPTICAL IN (OPTISK IND)** ved at benytte **OPTICAL** på fjernbetjeningen eller **F** på enheden, indtil funktionen bliver valgt.

Tv-lyd afgives fra lydbjælken, hvis tilslutningen udføres normalt mellem denne enhed og tv'et.



### Med trådløs forbindelse

1. Tænd for enheden ved at trykke  (Tænd) på fjernbetjeningen.
2. Vælg funktionen LG TV ved at benytte **LG TV** på fjernbetjeningen eller **F** på enheden, indtil funktionen bliver valgt.
3. Opsæt LG Sound Sync (Trådløs) på TV'et. Der henvises til betjeningsvejledningen til TV'et.

LG TV'ets lysdiode lyser i 3 sekunder, hvorefter den slukkes, hvis tilslutningen udføres normalt mellem denne enhed og tv'et.

#### **Bemærk**

Hvis du har slukket direkte på enheden på  (Tænd), frakobles LG Sound Sync (Trådløs). Hvis du vil bruge denne funktion igen, skal du igen tilslutte TV og enhed.

## Bruger Bluetooth teknologi

### Om Bluetooth

Bluetooth er trådløs kommunikationsteknologi til en forbindelse over kort afstand.

Lyden kan blive afbrudt, når der er forstyrrelser af andre elektroniske bølger, som kører på samme frekvens, eller hvis du tilslutter Bluetooth-enheder i øvrige rum i nærheden.

Tilslutning af enkelte enheder i henhold til **Bluetooth**<sup>®</sup> trådløs teknologi påtager sig ingen gebyrer. En mobiltelefon med **Bluetooth**<sup>®</sup> trådløs teknologi kan betjenes via Cascade, hvis forbindelsen blev foretaget via **Bluetooth**<sup>®</sup> trådløs teknologi.

Tilgængelige enheder: Mobiltelefon, MP3, Laptop, PDA osv.

### Bluetooth profiler

For at bruge **Bluetooth**<sup>®</sup> trådløs teknologi, skal enhederne kunne fortolke bestemte profiler. Denne enhed er kompatibel med følgende profil.

A2DP (Advanced Audio Distribution Profile)

## Lytte til musik gemt på Bluetooth-enheder

### Parring enheden og Bluetooth-enhed

Før du starter parringen proceduren, skal du sørge for at Bluetooth-funktionen er slået til i din Bluetooth-enhed. Der henvises til din Bluetooth-enheds brugervejledning. Når en parring operation udføres, er det ikke nødvendigt at udføre igen.

1. Vælg Bluetooth-funktionen ved at benytte  på fjernbetjeningen eller **F** på enheden, indtil funktionen bliver valgt. Bluetooth-lysdioden blinker.
2. Betjen Bluetooth-enhed og udfør parringen operationen. Når du søger efter denne enhed med Bluetooth-enheden, en liste over de enheder fundet kan forekomme i den Bluetooth-enhed skærmen, afhængig af typen af Bluetooth device. Din enhed vises som "LG SOUND BAR (XX:XX)".

#### Bemærk

- XX:XX betyder de sidste fire cifre i BT adresse. For eksempel, hvis din enhed har en BT-adresse 9C:02:98:4A:F7:08, vil du se "LG SOUND BAR (F7:08)" på din Bluetooth-enhed.
- Afhængigt af Bluetooth-enheden type, nogle enheder har en anden parring metoder. Indtast PIN-koden (0000), om nødvendigt.

3. Når denne enhed tilsluttes korrekt med din Bluetooth-enhed, lyser Bluetooth-lysdioden i få sekunder, hvorefter den slukkes.
4. Lytte til musik.  
Hvis du vil afspille en musik gemt på din Bluetooth-enhed, skal du se din Bluetooth-enheds brugervejledning.

#### Bemærk

- Når du anvender **Bluetooth**® teknologi, skal du oprette en forbindelse mellem enheden og Bluetooth-enheden så tæt på hinanden som muligt og bibeholde afstanden. Dette fungerer muligvis ikke korrekt i følgende tilfælde:
  - Der er en forhindring mellem enheden og Bluetooth-enheden.
  - Der er en anordning med **Bluetooth**® teknologi, der kører på samme frekvens, så som medicinsk udstyr, en mikrobølgeovn eller en trådløs LAN-anordning.
- Denne enhed understøtter automatisk Bluetooth-parring. Den fungerer dog ikke i nedenstående tilfælde:
  - Når du genstarter enheden.
  - Automatisk parring fungerer ikke, efter at funktionen LG TV er blevet brugt.
- Lyden kan blive afbrudt, når forbindelsen bliver forstyrret af andre elektroniske bølger.
- De kan ikke kontrollere Deres Bluetooth med denne enhed.
- De kan kun parre én Bluetooth pr. enhed og således ikke flere på én gang.
- Alt afhængig af enhedens type, kan du måske ikke anvende Bluetooth funktionen.
- Du kan nyde trådløst system ved hjælp af telefon, MP3-afspiller, Notebook osv.
- Jo mere afstand mellem enheden og Bluetooth-anordningen desto lavere lyd kvalitet opnår man.
- Bluetooth-forbindelsen afbrydes, når der slukkes for enheden, eller når Bluetooth-anordningen kommer for langt væk fra enheden.
- Når Bluetooth-forbindelsen er afbrudt, skal man forbinde Bluetooth-anordningen med enheden igen.

## Lydjustering

### Indstilling af lydeffekt

Dette system har et antal forudindstillede surround-lydfelter. Du kan vælge en ønsket lydtilstand ved at trykke på knapperne for hver effekt.

De viste poster for equalizeren kan være forskellige afhængigt af lydkilder og effekter.

Status	Beskrivelse
STANDARD	Du kan nyde lyd uden equalizer effekt.
MUSIC	Du kan nyde komfortable og naturlig lyd.
CINEMA	Du kan nyde endnu mere fordybende og biografagtig surround-lyd.



#### Bemærk

- I nogle af surroundindstillinger, vil nogle højttalere, være uden eller lav lyd. Det afhænger af den måde, surround og kilden til lyden er indstillet på.
- Du skal muligvis nulstille surround-tilstand, efter at have skiftet input, nogle gange endda efter at lydsporet ændret.

### Juster lydstyrkeniveauet automatisk

Denne enhed understøtter Lydstyrkeautomatik funktion, der automatisk justerer lydstyrken.

Når udgangslyden er for høj eller for lav, skal du trykke **AUTO VOL ON** (AUTOMATISK LYDSTYRKE TIL) på fjernbetjeningen. På den måde kan du nyde lyden med passende styrke.

Tryk på knappen **OFF** for at annullere denne funktion.

### Juster bass niveau indstillinger

Du kan justere lydniveauet på wooferen fra - 40 dB til 6 dB.

Tryk på **WOOFER LEVEL—** eller **WOOFER LEVEL+** for at justere wooferens lydniveau.

## Styring af et TV med den medfølgende fjernbetjening

Du kan styre dit tv ved hjælp af knapperne nedenfor. (kun LG-tv)

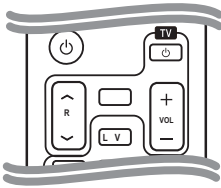

3

Betjening

Knap	Operation
INPUT	Skifte tv'ets indgangs kilde mellem tv og andre input kilder.
⏻ (Tv'ets tænd/sluk-knap)	Tænd for tv'et eller sluk.
VOL +/—	Juster lydstyrken på tv'et.
PR/CH ^/V	Scan op eller ned gennem lagrede kanaler.

### ! Bemærk

- Afhængigt af den enhed, der tilsluttes, kan du ikke være i stand til at styre dit tv ved hjælp af nogle af knapperne
- Enhedens fjernbetjening kan styre nogle af de basale betjeningsfunktioner på dit TV. Brug venligst TV'ets fjernbetjening for at anvende de avancerede betjeningsfunktioner.

## Fejlfinding

PROBLEM	ÅRSAG & AFHJÆLPNING
Ingen strøm	<ul style="list-style-type: none"> <li>• Strømkablet er ikke tilsluttet. Sæt strømkablet i.</li> <li>• Du kan kontrollere forholdene ved at forsøge at betjene andre enheder.</li> </ul>
Ingen lyd	<ul style="list-style-type: none"> <li>• Forkert indgangskilde er valgt. Kontrollér indgangskilder og vælg den korrekte indgangskilde.</li> <li>• Mute-funktionen er aktiveret. Tryk på  eller juster lydstyrken for at annullere mute-funktionen.</li> </ul>
Ingen wooferlyd	<ul style="list-style-type: none"> <li>• Enheden og subwooferen er frakoblet. Tilslut enheden og subwooferen. (Læs på side 13.)</li> </ul>
Fjernbetjeningen virker ikke ordentligt.	<ul style="list-style-type: none"> <li>• Fjernbetjeningen er for langt fra enheden. Betjene fjernbetjeningen inden for ca. 7 m.</li> <li>• Der er en forhindring i vejen for fjernbetjeningen og enheden. Fjern den hindring.</li> <li>• Batterierne i fjernbetjeningen er opbrugt. Udskift batterierne.</li> </ul>
AUTO POWER funktionen fungerer ikke.	<ul style="list-style-type: none"> <li>• Afhængigt af den tilsluttede enhed, kan denne funktion muligvis ikke fungere.</li> </ul>
Når du synes, at udgangsløden fra enheden er lav.	<p>Kontroller enkelthederne nedenfor, og indstil om nødvendigt enheden ifølge oplysningerne.</p> <ul style="list-style-type: none"> <li>• Skift fra [ON] for DRC-funktionen til [OFF] ved hjælp af fjernbetjeningen.</li> <li>• Når du har sound bar sluttet til dit TV, skal du ændre indstillingen for AUDIO DIGITAL OUT (LYDUDGANGSSIGNALET) i TV'ets opsætningsmenu fra [PCM] til [AUTO] eller [BITSTREAM].</li> <li>• Når du har sound bar sluttet til dit TV, skal du ændre indstillingen for AUDIO DIGITAL OUT (LYDUDGANGSSIGNALET) i afspillerens opsætningsmenu fra [PCM] til [PRIMARY PASS-THROUGH] eller [BITSTREAM].</li> <li>• Skift indstillinger for Audio DRC under menuen indstillinger af afspiller til [OFF].</li> </ul>

## Specifikationer

Generel (NB2540)	
Strømkrav	Læs hovedmærkatet på enheden.
Strømforgbrug	Læs hovedmærkatet på enheden.
Dimensioner (W x H x D)	880 mm x 62 mm x 90 mm
Nettovægt (Ca.)	1,8 kg
Driftstemperatur	5 °C til 35 °C (41 °F til 95 °F)
Luftfugtighed ved drift	5 % til 90 %

Indgange/Udgange	
OPTICAL IN	3 V (p-p), Optisk jack x 1
PORT. IN	0,5 Vrms (3,5 mm stereo jack) x 1
Tilgængelig digital indgangsaudio-samplingfrekvens	32 kHz, 44,1 kHz, 48 kHz, 96 kHz

Forstærker	
I alt	120 W
Front	25 W x 2 (4 Ω ved 1 kHz)
Subwoofer	70 W (4 Ω ved 100 Hz)
THD	10 %

Subwoofer (S24A1-W)	
Type	1 Vejs 1 Højtaler
Impedans	4 Ω
Vurderet Indgangseffekt	70 W
Max. Input Strøm	140 W
Dimensioner (B x H x D)	156 mm x 300 mm x 294 mm
Nettovægt (Ca.)	2,9 kg

- Design og specifikationer kan ændres uden forudgående varsel.

## Varemærker og licenser



Fremstillet under licens fra Dolby Laboratories. Dolby og det dobbelte D-symbol er varemærker som tilhører Dolby Laboratories.



Find oplysninger om DTS-patenter på <http://patents.dts.com>. Fremstillet under licens af DTS Licensing Limited. DTS, DTS symbolet, og DTS sammen med symbolet er registrerede varemærker, og DTS 2.0 Channel er et varemærke tilhørende DTS, Inc. © DTS, Inc. Alle rettigheder forbeholdes.



**Bluetooth**® trådløs teknologi er et system, der tillader radiokontakt mellem elektroniske anordninger.

Tilslutning af enkelte enheder under **Bluetooth**® trådløs teknologi er omkostningsfrit. En mobiltelefon med **Bluetooth**® trådløs teknologi kan betjenes via Cascade, hvis forbindelsen blev foretaget via **Bluetooth**® trådløs teknologi.

**Bluetooth**® mærket og logoerne ejes af **Bluetooth**® SIG, Inc. og enhver brug af sådanne mærker fra LG Electronics er under licens.

Andre varemærker og handelsnavne tilhører deres respektive ejere.

## Vedligeholdelse

### Håndtering af enheden

#### Ved forsendelse af enheden

Gem den originale kasse og emballage. Hvis du har brug for at sende den enhed, for maksimal beskyttelse, genpak enheden som det oprindeligt var pakket på fabrikken.

#### Holde udvendige overflader rene

- Brug ikke flygtige væsker som f.eks insektspray i nærheden af apparatet.
- Aftørring med stærkt pres kan beskadige overfladen.
- Efterlad ikke gummi-eller plastprodukter i kontakt med enheden i en længere periode.

#### Rengøring af enheden

For at rengøre afspilleren med en blød, tør klud. Hvis overfladen er meget snavset, brug en blød fugtig klud med et mildt rengøringsmiddel. Brug ikke stærke opløsningsmidler som alkohol, benzin eller fortynder, da disse kan beskadige enhedens overflade.



LG Customer Information Center	
(Asiakaspalvelu / Kundeservice / Kundtjänst)	
Denmark / Danmark	8088 57 58
Finland / Suomi	0800 0 LG LG (0800 0 54 54)
Norway / Norge	800 187 40
Sweden / Sverige	0770 LG LG LG (0770 54 54 54)
LG Website	
<a href="http://www.lg.com">www.lg.com</a>	