



ÄGARENS MANUAL

# 2.1 kanals kraftfull bas för Sound bar

SVENSKA

DANSK

NORSK

SUOMI

Vänligen läs denna manual noggrant innan du ändrar inställningar och behåll den för framtida bruk.

NB2540 (NB2540, S24A1-W)



MFL69142776

[www.lg.com](http://www.lg.com)

## Säkerhetsinformation

1

Hur du börjar



**WARNING:** FÖR ATT REDUCERA RISKEN FÖR ELEKTRISK CHOCK, TA EJ BORT SKYDDET (ELLER BAKSIDAN), INGA LÄTT LAGADE DELAR INUTI, PRATA MED KVALIFICERAD SERVICE PERSONAL OM ENHETEN ÄR TRASIG.



Blixten med pil huvudet i den liksidiga triangeln är till för att varna användaren för oisolerad farlig spänning i produktens inhägnad som kan vara en risk för att ge personer en elektrisk chock.



Utropstecknet i en liksidig triangel är till för att varna användaren för förekomsten av viktiga operativ system och underhåll instruktioner i litteratur förteckningen som medföljer produkten.

**WARNING:** FÖR ATT FÖRHINDRA ELD ELLER ELEKTRISK STÖT, UTSÄTT EJ PRODUKTEN FÖR REGN ELLER FUKT.

**FORSIKTIGT:** Apparaten får inte utsättas för vatten (dropp eller stänk) och inga föremål fyllda med vätska, t.ex. vaser, får placeras på apparaten.

**WARNING:** Installera ej denna utrustning på små ytor såsom bokhyllor eller liknande enheter.

**FÖRSIKTIGT:** Blockera ej några ventilations öppningar. Installera enligt tillverkarens instruktioner.

Öppningar i kammaren är till för ventilation och för att försäkra en pålitlig drift av produkten och för att skydda den från att överhettas. Öppningar bör ej blockeras genom att placeras på en säng, soffa, matta eller andra linkande ytor. Denna produkt bör ej placeras i en inbyggd installation såsom en bokhylla eller hylla om inte riktigt ventilation är installerad eller om du ej hållit sig till tillverkarens instruktion.

### VIKTIG anmärkning beträffande nätsladden

De flesta apparater rekommenderas att de placeras på en dedicerade kretsar.

Dvs., en enda krets som förser ström till endast denna apparat och har inga fler uttag eller kretsar. Kontrollera specifikations sidan av denna ägar manual för att vara säker. Överbelasta ej vägg uttag. Överbelastade vägg uttag, lös eller skadade vägg uttag, förlängnings sladdar, trasiga ström uttag, eller skadad eller sprucken sladd isolering är farliga. Alla dessa kan orsaka brand eller elektrisk chock. Undersök sladden till din apparat periodvis, och om ser ut att vara skadad eller förfallen, dra ur den, använd ej apparaten, och ersätt sladden med en exakt kopia från ett auktoriserat service center. Skydda ström sladden från fysiskt eller mekaniskt missbruk, såsom att bli snurrad, knuten, tärd, stäng i en dörr eller bli trampad på. Var extra uppmärksam på pluggar, vägguttag, och platsen där sladden går ur apparaten. För att stänga av strömmen från nätanslutningen, dra i anslutningens tapp. När du installerar produkten, var säker på att anslutningen är lätt att komma åt.

**OBS:** För produktidentifikation och efterlevnads- och säkerhetsinformation, se huvudetiketten på Enhetens undersida.

Denna apparat är utrustad med ett portabelt batteri eller ackumulator.

**Säkra sättet att ta bort batteriet eller batteri från utrustningen:** Ta bort det gamla batteriet eller batteri paketet, följ stegen i motsatt ordning från hopsättningen. För att förhindra förorening av miljön och möjligen hot mot människor och djurens hälsa, släng det gamla batteriet i en lämplig batteri container. Släng ej batterier eller ett batteri med andra sopor. Det rekommenderas att du använder din lokala, gratis ersättnings system batterier och ackumulatörer. batteriet skall ej bli exponerad för överdriven hetta såsom solsken, eld eller liknande.

### Kassering av din gamla apparat



1. Alla elektriska och elektroniska produkter bör kasseras via andra vägar än de som finns för hushållsavfall, helst via för ändamålet avsedda uppsamlingsanläggningar som myndigheterna utser.
2. Om du kasserar din gamla apparat på rätt sätt så bidrar du till att förhindra negativa konsekvenser för miljön och människors hälsa.
3. Mer detaljerad information om kassering av din gamla apparat kan fås av kommunen, renhållningsverket eller den butik där du köpte produkten.

### Avfallshantering batterier/ackumulatörer



Pb

1. Denna symbol kan vara kombinerad med kemiska symboler för kvicksilver/Hg), kadmium(Cd) eller bly (Pb) om batteriet innehåller mer än, 0,0005% kvicksilver, 0.002% kadmium eller 0,004% bly.
2. Alla batterier/ackumulatörer skall hanteras åtskiljda från vanligt hushållsavfall och föras till särskilt för ändamålet avsedda uppsamlingsplatser utsedda av myndigheterna.
3. Rätt avfallshantering av dina gamla batterier/ackumulatörer medverkar till att förhindra negativa konsekvenser för miljön, för djurs och människors hälsa.
4. För ytterligare, detaljerad information om hanteringen av dina gamla batterier/ackumulatörer ber vi dig ta kontakt med berörd myndighet på din plats eller med den affär där du köpt din apparat.

## Europe Notice

# CE 0197

LG Electronics förklarar härmed att denna/ dessa produkt(-er) är tillverkade i enlighet med de nödvändiga kraven och andra relevanta bestämmelser i Directive 1999/5/EC, 2004/108/EC, 2006/95/EC, 2009/125/EC, och 2011/65/EU.

Var vänlig kontakta följande adress för att erhålla en kopia av DoC (Declaration of Conformity) (Överensstämmelsedeklarationen).

### **Kontakta kontoret för den här produktens efterlevnad:**

LG Electronics Inc.  
EU Representative, Krijgsman 1,  
1186 DM Amstelveen, The Netherlands

- Vänligen notera att detta INTE är kontaktuppgifter för någon kundtjänst. För kundtjänstinformation, se garantikortet eller kontakta återförsäljaren som du köpte denna produkt av.

Enbart för användning inomhus.

### **RF Meddelande beträffande strålning**

Denna utrustning skall installeras och användas med ett minimiavstånd om 20 cm mellan radiatoren och din egen kropp.

# Innehåll

## 1 Hur du börjar

---

- 2 Säkerhetsinformation
- 6 Unika funktioner
- 6 Introduktion
- 6 – Vanliga symboler i denna Manual
- 6 Accessoarer
- 7 Fjärrkontroll
- 8 Främre panelen
- 8 Bakre panelen
- 9 Om LED-villkor
- 10 Installera Ljudenhet
- 11 Montera huvudenheten på en vägg

## 2 Ansluter

---

- 13 Ansluta subwoofern
- 13 – Ansluter subwoofern till enheten
- 13 Anslutningar till din TV
- 13 – Med en OPTISK kabel
- 14 Valfri Utrustning Anslutning
- 14 – PORT. (Portable) IN-anlutning
- 14 – OPTICAL In anslutning

## 3 Drift

---

- 15 Funktioner
- 15 – DRC (Dynamic Range Control)
- 15 – Stäng av ljudet temporärt
- 15 – AUTO POWER På/Av
- 16 – Meddelande om Auto ström av
- 16 – LG Sound Sync
- 17 Använda Bluetooth-teknologi
- 18 – Lyssna på musik lagrad på Bluetooth enheten
- 19 Ljud justering
- 19 – Ställa in ljudeffekt
- 19 – Justera volymen automatiskt
- 19 – Justera woofer nivå inställningar
- 20 Kontrollera en TV med medföljande fjärrkontroll

## 4 Problemlösning

---

- 21 Problemlösning

## 5 Bilaga

---

- 22 Specifikationer
- 23 Varumärken och licenser
- 23 Underhåll
- 23 – Hantera enheten

1

2

3

4

5

## Unika funktioner

### Automatisk avstängning

Denna enhet kan stänga av sig själv i syfte att spara ström.

### Portabel In

Lyssna på musik från din portabla enhet. (MP3, Notebook, etc.)

### Högtalare ez (easy) Inställning

Lyssna på ljud från TV:n, DVD-spelaren eller den digitala enheten med livfullt 2.1 kanalsläge.

### LG Sound Sync

Styr denna enhets volymnivå via den LG Sound sync-kompatibla fjärrkontrollen tillhörande din LG-TV.

## Introduktion

### Vanliga symboler i denna Manual

 **Obs**

Indicates special notes and operating features.

 **Försiktigt**

Indicates cautions for preventing possible damages from abuse.

## Accessoarer

Please check and identify the supplied accessories.

Tillbehörens utseende och specifikationer kan ändras utan föregående varsel.

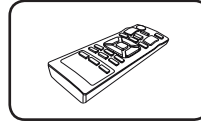

Fjärrkontroll (1)

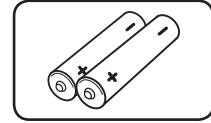

Batterier (2)

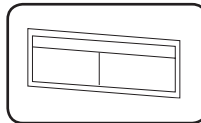

Monteringsanvisningar  
för väggfästen (1)

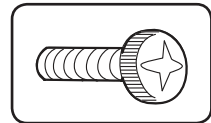

Skrudar (2)

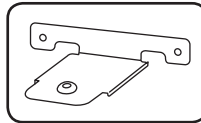

Vaggfaste (2)

## Fjärrkontroll

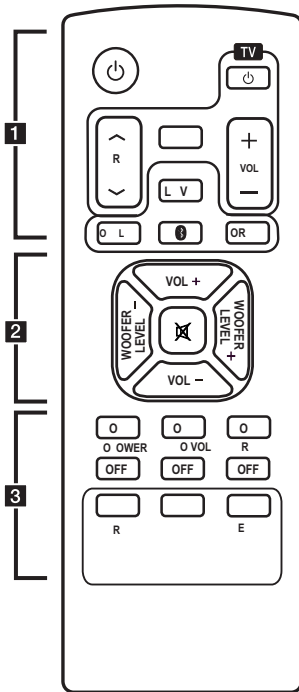

..... **1** .....

☰ (Ström) : Stänger av eller sätter på.

**TV Kontroll knappar** : Se sid 20.

**LG TV** : Välj LG TV-funktion.

**OPTICAL** : Välj optisk funktion.

📶 : Välj Bluetooth-funktion.

**PORT.IN** : Välj funktionen Portabel in

..... **2** .....

🔇 : Stänger av ljudet.

**WOOFER LEVEL +/-** : Sätter ljud nivån för woofern.

**VOL +/-** : Justera högtalar volym.

..... **3** .....

**AUTO POWER ON/OFF** : Den här funktionen aktiveras eller inaktiveras automatiskt på enheten.

**AUTO VOL ON/OFF** : Sätter på/stänger av AUTO VOLUME-läget.

**DRC ON/OFF** : Sätter på eller stänger av DRC-funktionen.

**STANDARD** : Väljer **STANDARD**-ljudeffekt.

**MUSIC** : Väljer **MUSIC**-ljudeffekt.

**CINEMA** : Väljer **CINEMA**-ljudeffekt.

1

Hur du börjar

## Byta batteri

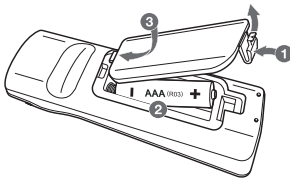

Ta bort batteriluckan på baksidan av fjärrkontrollen och sätt in två R03(storlek AAA)-batterier med **+** och **-** matchade korrekt.

## Främre panelen

1

Hur du börjar

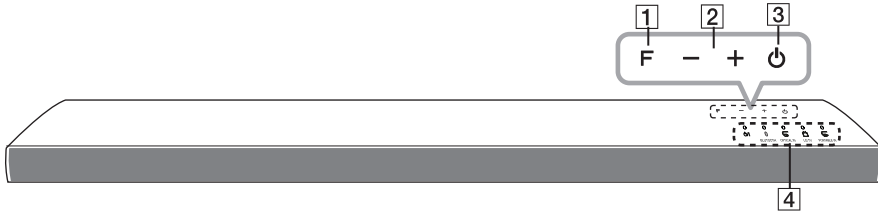

- 1** F (Funktion)  
Välj funktionen och ingångsskälla.
- 2** - / + (Volym)  
Justerar ljudnivån.
- 3** ⏻ (Standby/på)
- 4** LED-indikator

### ! Obs

Att tänka på vid användning av de beröringskänsliga knapparna

- Använd "touch" knapparna med rena torra händer.
  - I en fuktig miljö bör man torka bort eventuell fukt från tryckknapparna innan man använder dem.
- Tryck inte på knapparna hårt för att få dem att fungera.
  - Om du trycker för hårt kan tryckknapparnas sensorer skadas.
- Tryck på den knapp du vill använda för att funktionen du vill åstadkomma ska fungera korrekt.
- Var noga med att inte ha några ledande material såsom metall på tryckknapparna. Det kan orsaka funktionsfel.

## Bakre panelen

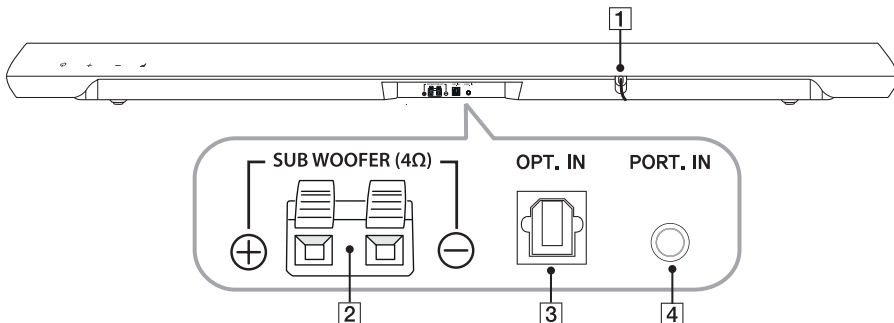

- 1** Strömladd
- 2** SUB WOOFER(4Ω)-anslutning
- 3** OPT. IN : Optisk ingång
- 4** PORT. IN : Bärbar ingång



## Om LED-villkor

Funktion	Villkor	LED	Beskrivning
<b>På/av</b>	Slå på enheten.		Avstängd.
	Stäng av enheten.		Påslagen.
<b>Bluetooth</b>	Bluetooth hopparad.		Om LED-villkor
	Bluetooth-förberedd		Blinkar Snabbt
<b>Optisk</b>	Väljer optisk in.		Om LED-villkor
<b>Portabl</b>	Väljer portabel in.		Om LED-villkor
<b>LG Sound Sync</b>	LG Sound Sync ansluten.		Om LED-villkor
	LG Sound Sync redo.		Blinkar Snabbt
<b>Tyst</b>	Slå av ljudet tillfälligt.		Blinkar Långsamt

### ! Obs

- När enheten försatts i viloläge, vänligen vänta i några sekunder innan du försöker använda fjärrkontrollen igen.
- När du trycker på valfri knapp, blinkar LED-lampan på huvudenheten två gånger.
- När du byter funktion ska du vänta i några sekunder på att den ska börja arbeta.
- När du trycker på (tyst) kan LED-lampan på huvudenheten inte indikera andra funktioner.

## Installera Ljudenhet

Du kan lyssna på ljud genom att ansluta enheten till en annan enhet: TV, Blu-ray-spelare, DVD-spelare, etc.

Placera enheten framför TV'n och anslut den till den enhet du vill. (Se sidorna. 13 - 14.)

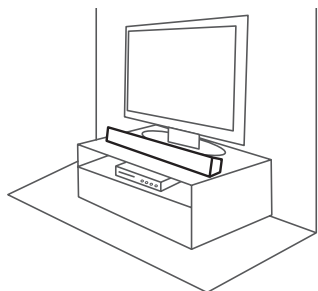

### Försiktigt

För bästa prestanda hos en trådlös anslutning, såsom Bluetooth, får du inte installera enheten på ytor i metall, eftersom den trådlösa anslutningen kommunicerar genom en modul som är placerad på enhetens undersida.

# Montera huvudenheten på en vägg

Du kan montera huvud enheten på en vägg.

## Förberedelse

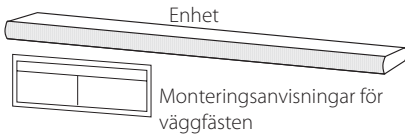

(Medföljer ej)



1. Anpassa NEDRE KANTEN på väggfästets monteringssskena mot TV:ns undersida samt fäst i detta läge.

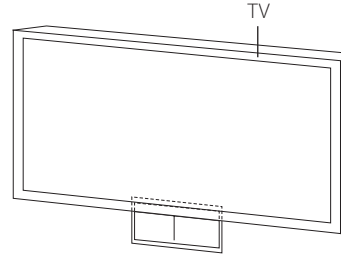

2. När du monterar på en vägg (cement), använd vägg pluggar. Du bör borra några hål- En hjälpblad (Monteringsanvisningar för väggfästen) medföljer för att borra. Använd bladet för att markera borrhålet.

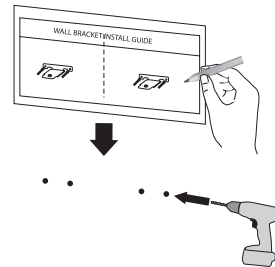

3. Avlägsna väggfästets monteringssskena.

## 12 Hur du börjar

### 1 Hur du börjar

4. Fäst konsolerna med skruvarna (A) så som visas på bilden nedan.

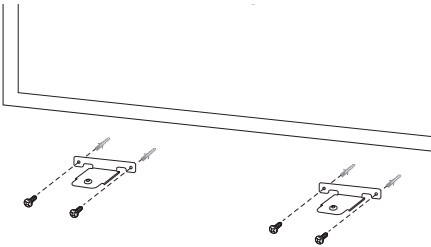

#### ! Obs

Skruvar (A) och väggpluggar för montering av enheten medföljer inte. Vi rekommenderar Hilti (HUD-1 6 x 30) för monteringen.

5. Placera enheten på konsolerna för att matcha skruvhålen på enhetens undersida.

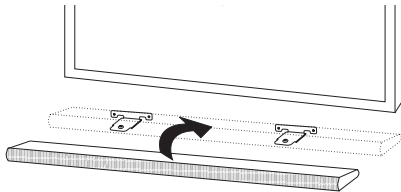

6. Fixera enheten ordentligt med skruvarna.

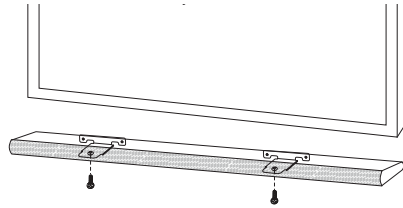

#### ! Obs

För att demontera enheten gör du stegen i omvänd ordning.

#### ! Försiktigt

- Installera ej denna enhet uppochner. Det kan skada enhetens delar eller förorsaka personskada.
- Häng ej på den installerade enheten och undvik alla smällar på enheten.
- Säkra enheten på väggen så att den inte faller av. Om enheten faller av, kan det orsaka skada på produkten.
- När enheten är installerad på väggen, var noga med att inget barn drar i några anslutna kablar, för det kan göra så att den faller.

## Ansluta subwoofern

### Ansluter subwoofern till enheten

Tryck ihop varje fingerplatta för att öppna anslutningsplinten och ansluta kabeln till enheten. Sätt i kabeln, släpp fingerplattan.

Anslut den svarta linjen av varje kabel till terminalen markerad med - (minus) och den andra änden till terminalen (röd) markerad + (plus).

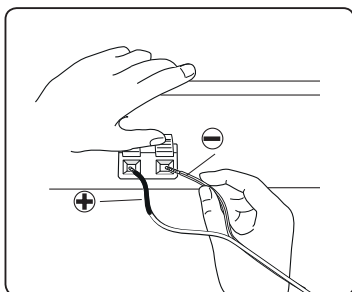

## Anslutningar till din TV

Anslut denna enhet till en TV med den optiska digitalkabeln eller HDMI-kabeln beroende på TV:n.

### Med en OPTISK kabel

1. Anslut OPT. IN jacket på baksidan av enheten till OPTICAL OUT jacket på TV'n med en OPTISK kabel.

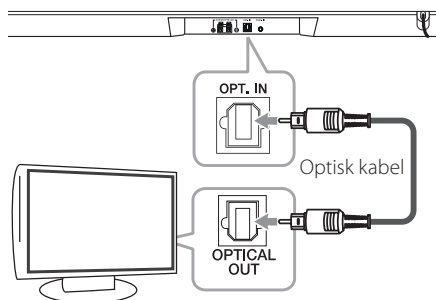

2. Ställ in INGÅNGS-källan på OPTISK. Tryck på **OPTICAL** på fjärrkontrollen eller **F** på enheten tills funktionen valts.

#### ! Obs

Du kan avnjuta TV-ljudet direkt via denna enhets högtalare. Men hos vissa TV-modeller måste du välja TV:ns externa läge i menyn. (För mer information, se användarmanualen tillhörande din TV.)

## Valfri Utrustning Anslutning

2 Ansluter

### PORT. (Portable) IN-anslutning

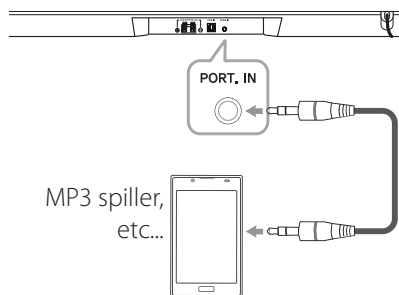

### Lyssna på musik från din portabla spelare

Enheten kan användas för att spela musik från många typer av bärbara spelare eller externa enheter.

1. Anslut den portabla spelaren till PORT. (Portable) IN-anslutningen på enheten.
2. Sätt på strömmen genom att tryck  (Ström).
3. Välj PORTABLE IN-funktionen genom att trycka på **PORT.IN** på fjärrkontrollen eller **F** på enheten tills funktionen väljs.
4. Sätt på den portabla spelaren eller den externa enheten och börja spela den.

### OPTICAL In anslutning

Anslut en optisk utgång för externa enheter till OPT. IN jacket.

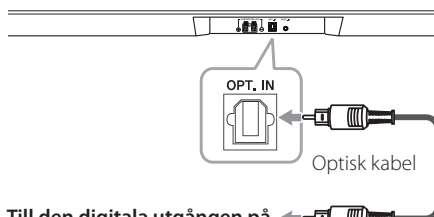

Till den digitala utgången på den externa enheten

### Högtalare ez (easy) inställning

Lyssnar på ljud från TV, DVD eller digital enhet med 2.1 eller 2-kanals läge.

1. Anslut OPT. IN jacket på baksidan av enheten optisk utgångsjacket på din TV (eller digital enhet etc.)
2. Ställ in ingångskällan på OPTICAL IN. Tryck på **OPTICAL** på fjärrkontrollen eller **F** på enheten tills funktionen väljs.
3. Lyssna på ljud med 2.1 eller 2-kanals högtalare.

## Funktioner

### DRC (Dynamic Range Control)

Gör ljudet tydligt när volymen sänks (endast Dolby Digital). Den här funktionen slås på eller av varje gång du trycker på **DRC ON/OFF**

### Stäng av ljudet temporärt

Tryck på  för att stänga av ljudet.

För att avbryta trycker du på  igen på fjärrkontrollen eller ändra volymnivån.

### AUTO POWER På/Av

Den här funktionen slår automatiskt på/av enheten när du slår på/av den externa enhet (DVD-spelare, Bluray-spelare etc.) som är ansluten till den här enheten.

Detta stöds enbart vid funktionerna OPTICAL samt LG TV.

Den här funktionen slås på eller av varje gång du trycker på **AUTO POWER ON/OFF**.

#### ! Obs

- Om enheten sätts på via funktionen AUTO POWER kommer den automatiskt att stängas av om ingen signal tas emot under en viss tidsperiod från TV:n ansluten via LG Sound Sync (Optisk/Trådlös).
- Om enheten sätts på via funktionen AUTO POWER kommer den automatiskt att stängas av om ingen signal tas emot under en viss tidsperiod från den externa enheten ansluten via optisk kabel.
- Om du stängt av enheten direkt kan denna ej sättas på automatiskt via AUTO POWER-funktionen. Enheten kan emellertid sättas på via AUTO POWER-funktionen när optisk signal ankommer efter 5 sekunder utan signal.
- Beroende på ansluten enhet kan denna funktion komma att ej fungera.
- I Bluetooth-läge kan denna enhet startas via AUTO POWER-inställningen beroende på ansluten Bluetoothenhet samt efter att LG TV-funktionen valts.  
I detta fall kommer enheten automatiskt att stängas av, och när du startar om enheten, kommer denna att sättas på via LG TV-funktionen.

## Meddelande om Auto ström av

Denna enhet kommer själv att vara avstängd i syfte att spara ström om huvudenheten inte ansluts till extern enhet eller används under 20 minuter.

Samma sak gäller för den här enheten efter sex timmar, eftersom huvudenheten har anslutits till den andra enheten med en analog ingång.

## LG Sound Sync



Du kan använda din TV-fjärrkontroll för att styra vissa av den här enhetens funktioner via LG Sound Sync. Denna funktion är kompatibel med en LG TV som stödjer LG Sound Sync. Se till att "LG Sound Sync"-loggan syns på din TV.

Styrbara funktioner via LG TV:s fjärrkontroll: volym upp/ner, tyst läge

Se TV:ns instruktionsmanual för information om LG Sound Sync.

Skapa en av följande anslutningar, beroende på din utrustning.

### ! Hänvisning

- Du kan också använda denna enhets fjärrkontroll samtidigt som du använder LG Sound Sync. Om du använder TV:ns fjärrkontroll igen synkroniseras enheten med TV:n.
- Om anslutningarna misslyckas, kontrollera TV:ns skick samt dess strömtillförsel.
- Kontrollera denna enhets skick och anslutningarna i nedannämnda fall när du använder LG Sound Sync.
  - När du har stängt av enheten.
  - När du byter funktion.
  - Koppla ifrån den optiska kabeln.
  - När du kopplar ur den trådlösa anslutningen på grund av hinder eller avstånd.
- När du anger AUTO POWER som På tar det beroende på din TV olika lång tid att stänga av denna enhet.

## Med fast anslutning

1. Anslut din LG-TV till enheten med en optisk kabel.

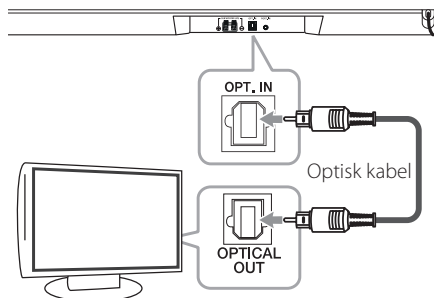

2. Konfigurera LG Sound Sync (Optisk) på TV:n. Se TV:ns instruktionsmanual.
3. Sätt på enheten genom att trycka på ⏻ (Ström) på fjärrkontrollen.
4. Välj OPTICAL IN-funktionen genom att använda **OPTICAL** på fjärrkontrollen eller **F** på enheten tills funktionen väljs.

TV-ljudet sänds ut från soundbar pm du har skapat en normal anslutning mellan den här enheten och TV:n.



## Med trådlös anslutning

1. Sätt på enheten genom att trycka på  (Ström) på fjärrkontrollen.
2. Välj LG TV-funktionen genom att använda **LG TV** på fjärrkontrollen eller **F** på enheten tills funktionen väljs.
3. Konfigurera LG Sound Sync (Trådlös) på TV:n. Se TV:n instruktionsmanual.

LG TV LED-lampan tänds i 3 sekunder och släcks vid normal anslutning mellan den här enheten och din TV.

### Hänvisning

Om du stängde av enheten direkt genom att trycka på  (Ström), kommer LG Sound Sync (Trådlös) att fränkopplas. För att åter använda denna funktion, återanslut TV:n och enheten.

## Använda Bluetooth-teknologi

### Om Bluetooth

Bluetooth är trådlös kommunikationsteknologi för anslutningar på kort distans.

I ljudstörningar kan förekomma om interferens förekommer från andra elektroniska vågor som körs på samma frekvens, eller om du ansluter Bluetooth-enheter i angränsande rum.

Anslutning av enskilda enheter med **Bluetooth®** trådlösa teknik medför inga avgifter. En mobiltelefon med **Bluetooth®** trådlösa teknik kan hanteras via Cascade om anslutningen gjordes med hjälp av **Bluetooth®** trådlösa teknik.

Tillgängliga enheter : mobiltelefon, mp3, laptop, PDA etc.

### Bluetoothprofiler

För att använda trådlös teknik via **Bluetooth®** måste enheter kunna tolka vissa profiler. Den här enheten är kompatibel med följande profil.

A2DP (Advanced Audio Distribution Profile)

## Lyssna på musik lagrad på Bluetooth enheten

### Para ihop din enhet och Bluetooth apparaten

Innan du påbörjar parningsproceduren, försäkra dig om att Bluetooth-funktionen är påsatt i din Bluetooth-enhet. Referera till din Bluetooth-enhets användarguide. När en ihopparning är gjord, behöver den inte göras igen.

1. Välj Bluetooth-funktionen genom att använda  på fjärrkontrollen eller **F** på enheten tills funktionen väljs. Bluetooth LED-lampan blinkar.
2. Använd Bluetooth-enheten och utföra parningen. När du söker efter denna enhet med Bluetooth-enheten, kan en lista med funna Bluetooth-enheter visa sig i fönstret beroende på vilken typ av Bluetooth. Din enhet syns som "LG SOUND BAR" (XX:XX).

#### ! Obs

- XX:XX betyder BT-adressens sista fyra siffror. Om exempelvis din enhet har BT-adressen 9C:02:98:4A:F7:08 så ser du "LG SOUND BAR(F7:08)" på din Bluetooth-enhet.
- Beroende på Bluetooth-enhetstypen, vissa enheter har en annorlunda parningsväg. Ange PIN-koden (0000) efter behov.

3. När den här enheten är korrekt ansluten till din Bluetooth-enhet tänds Bluetooth LED-lampan under några sekunder och släcks sedan.
4. Lyssna på musik. För att spela musik som finns på din Bluetooth-enhet, referera till din Bluetooth-enhetens användarguide.

#### ! Obs

- Vid användning av **Bluetooth**®-teknik måste en så nära anslutning som möjligt skapas mellan enheten och Bluetooth-enheten och detta avstånd därefter bibehållas. Detta kan emellertid komma att fungera sämre i nedanstående fall:
  - Det finns ett hinder mellan enheten och Bluetooth-enheten.
  - Någon enhet använder samma frekvens som **Bluetooth**®-tekniken, exempelvis medicinsk utrustning, en mikrovågsugn eller ett trådlöst nätverk.
- Den här enheten stöder Bluetooth-autohoppning. Den används inte i nedanstående fall:
  - När du startar om enheten.
  - Efter att du använt LG TV-funktionen är inte automatisk hoppning aktiverad.
- Ljudet kan avbrytas om anslutningen störs av de andra elektroniska vägarna.
- Du kan ej kontrollera Bluetooth-enheten med denna enhet.
- Synkronisering är begränsad till en Bluetooth-enhet per enhet, och multisynkronisering stöds ej.
- Beroende på typ av apparat, kanske du inte kan använda Bluetooth-funktionen.
- Du kan nu använda det trådlösa systemet med telefon, mp3, notebook etc.
- Ju större avstånd mellan enhet och Bluetooth-enhet, desto sämre ljudkvalitet.
- Bluetoothanslutningen frångöms av enheten stängs av eller Bluetooth-enheten placeras utanför enhetens räckvidd.
- Om Bluetoothanslutningen frångöms anslut då Bluetooth-enheten till enheten igen.

## Ljud justering

### Ställa in ljudeffekt

Detta system har ett antal förinställda fält med surroundljud. Du kan välja ett ljudläge som passar genom att trycka på de olika effektknapparna.

De visade artiklarna för equalizern kan skilja sig beroende på ljudkällor och effekter.

Läge	Beskrivning
STANDARD	Du kan avnjuta ljud utan utjämnare effekt.
MUSIC	Du kan avnjuta bekvämt och naturligt ljud.
CINEMA	Du kan njuta av djupare surround-ljud med mer djup.

#### ! Obs

- I vissa av surrond lägena, är det på vissa högtalare inget eller lågt ljud. Det beror på om läget av surround och källan till ljudet, det är inte trasigt.
- Du kanske behöver återställa surround läget, efter att ha ändrat intag, ibland även efter att ljudspåret byts.

### Justera volymen automatiskt

Denna enhet stödjer automatisk volymjustering.

Tryck på **AUTO VOL ON** på fjärrkontrollen när ljudet hörs för lågt eller för högt. Du kan därför avnjuta ljudet med lämplig nivå.

För att avbryta den här funktionen trycker du på knappen **OFF**.

### Justera woofer nivå inställningar

Du kan justera ljudnivån på woofern från - 40 dB till 6 dB.

Tryck på **WOOFER LEVEL-** eller **WOOFER LEVEL+** för att justera nivån på woofern.

## Kontrollera en TV med medföljande fjärrkontroll

Du kan kontrollera din TV med knapparna nedan.  
(endast LG TV)

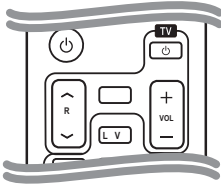

3

Drift

Knapp	Drift
<b>INPUT</b>	Ändra din TV:s intag källa mellan TV:n och andra intag källor.
(TV-ström)	Sätt på och stäng av TV:n
<b>VOL +/-</b>	Justera volymen på din TV.
<b>PR/CH ^ / V</b>	Skanna upp eller ned gnom de memorerade kanalerna.

### ! Obs

- Beroende på enheten som ansluts, kanske du inte kan använda din TV med några av knapparna.
- Fjärrkontrollen på enheten utför enheten den grundläggande användningen för din TV. Använd TV:ns fjärrkontroll för att njuta av avancerad funktion på din TV.

## Problemlösning

PROBLEM	ORSAK & ÅTGÄRD
Ingen Ström	<ul style="list-style-type: none"> <li>Nätsladden är inte ansluten. Sätt i nätsladden.</li> <li>Kontrollera tillståndet genom att använda andra elektroniska enheter.</li> </ul>
Inget ljud	<ul style="list-style-type: none"> <li>Fel ingång är vald. Ontrollera ingångskälla och välj rätt ingångskälla.</li> <li>Dämpningsfunktionen är aktiverad. Tryck på  eller justera volymen för att avbryta dämpningsfunktionen.</li> </ul>
Inget wooferljud	<ul style="list-style-type: none"> <li>Enheten och subwoofern är fränkopplade. Anslut enheten och subwoofern. (Se sidan 13)</li> </ul>
Fjärrkontrollen fungerar inte korrekt.	<ul style="list-style-type: none"> <li>Fjärrkontrollen är för långt från enheten. Använd fjärrkontrollen inom ungefär 7 m.</li> <li>Det är något i vägen för kontrollen och enheten. Avlägsna hindret.</li> <li>Batterierna i fjärrkontrollen är slut. Byt batterierna mot nya.</li> </ul>
AUTO POWER-funktionen fungerar inte.	<ul style="list-style-type: none"> <li>Beroende på ansluten enhet kan denna funktion komma att ej fungera.</li> </ul>
Om du anser enhetens utgående ljudvolym vara låg.	<p>Kontrollera detaljerna nedan och justera enheten efter dem.</p> <ul style="list-style-type: none"> <li>Påslagen status [ON] för DRC-funktionen ändras till [OFF] med fjärrkontrollen.</li> <li>Med ljudfältet anslutet till TV:n ändrar du inställningen för AUDIO DIGITAL OUT (AUDIO DIGITAL UT) på TV-inställningsmenyn från [PCM] till [AUTO] eller [BITSTREAM].</li> <li>Med ljusfältet anslutet till spelaren ändrar du inställningen AUDIO DIGITAL OUT (AUDIO DIGITAL UT) på spelarens inställningsmeny från [PCM] till [PRIMARY PASS-THROUGH] eller [BITSTREAM].</li> <li>Ändra Audio DRC-inställningen på spelarens inställningsmeny till statusen [OFF].</li> </ul>

## Specifikationer

Allmänt (NB2540)	
Strömförsörjning	Se huvudetiketen på enheten.
Ström förbrukning	Se huvudetiketen på enheten.
Dimensioner (W x H x D)	880 mm x 62 mm x 90 mm
Nät Vikt (Cirka)	1,8 kg
Drifttemperatur	5 °C till 35 °C (41 °F till 95 °F)
Drift fuktighet	5 % till 90 %

Indata/Utdata	
OPTICAL IN	3 V (p-p), Optiskt uttag x 1
PORT. IN	0,5 Vrms (3,5 mm stereo uttag) x 1
Tillgänglig samplingsfrekvens för digital ljudingång	32 kHz, 44,1 kHz, 48 kHz, 96 kHz

Förstärkare	
Total	120 W
Framsida	25 W x 2 (4 Ω vid 1 kHz)
Subwoofer	70 W (4 Ω vid 100 Hz)
THD	10 %

Subwoofer (S24A1-W)	
Typ	1 Väg 1 Högtalare
Impedans	4 Ω
Märkineffekt	70 W
Max. Ineffekt	140 W
Dimensioner (B x H x D)	156 mm x 300 mm x 294 mm
Nät Vikt (Cirka)	2,9 kg

- Design och specifikationer är subjekt för förändring utan föregående anmälan.

## Varumärken och licenser



Tillverkad under licens från Dolby Laboratories. Dolby och dubbel-D symbolen är ett varumärke av Dolby Laboratories.



För DTS-patent, se sidan <http://patents.dts.com>. Tillverkad på licens från DTS Licensing Limited. DTS, symbolen, & DTS och symbolen tillsammans är registrerade varumärken och DTS 2.0 Channel är ett varumärke som tillhör DTS, Inc. © DTS, Inc. Med ensamrätt.



Trådlös **Bluetooth**<sup>®</sup>-teknik är ett system som möjliggör radiokontakt mellan olika elektroniska enheter.

Ansluta individuella enheter under **Bluetooth**<sup>®</sup> trådlös teknologi åtar sig inte några anklagelser. En mobil telefon med **Bluetooth**<sup>®</sup> trådlös teknologi kan drivas via Kaskaden om anslutningen blev gjord via **Bluetooth**<sup>®</sup> trådlös teknologi.

**Bluetooth**<sup>®</sup> ord markering och logos ägs av **Bluetooth**<sup>®</sup> SIG, Inc. och all användning av detta märke är under licens av LG Electronics.

Andra varumärken och varu namn är under de av andra respektive ägare.

## Underhåll

### Hantera enheten

#### När du skickar enheten

Vänligen spara original kartingen och packnings material. om du behöver skicka iväg enheten, för maximalt skydd, ompaketera enheten som det var i packat från början av fabriken.

#### Hålla de yttre ytorna rena

- Använd ej starka vätskor eller insektsmedel i närheten av enheten.
- Torka med högt tryck kan skada ytan.
- Lämna ej plast eller gummi produkter i kontakt med enheten i en längre period.

#### Städa enheten

För att torka av spelaren, använd en mjuk torr handuk. Om ytorna är extremt smutsiga, använd en mjuk trasa som är lite fuktad med ett mildt rengörings medel. Använd ej starka lösningar såsom alkohol, bensin eller thinner, då dessa kan skada enheten.



LG Customer Information Center	
(Asiakaspalvelu / Kundeservice / Kundtjänst)	
Denmark / Danmark	8088 57 58
Finland / Suomi	0800 0 LG LG (0800 0 54 54)
Norway / Norge	800 187 40
Sweden / Sverige	0770 LG LG LG (0770 54 54 54)
LG Website	
<a href="http://www.lg.com">www.lg.com</a>	