



HRVATSKI

PRIRUČNIK ZA VLASNIKA DVD kućno kino

Molimo, prije korištenja uređaja pažljivo pročitajte priručnik i sačuvajte ga kao referencu za slučaj potrebe.

DH4430P (DH4430P, S43T1-S, S43S2-S, S63T1-C, S43S1-W)



MFL69142797

Sigurnosne informacije

1 Početak



OPREZ: NE SKIDAJTE POKLOPAC (ILI ZADNJU STRANU) URE-DAJA KAKO BISTE SMANJILI OPASNOST OD STRUJNOG UDARA. URE-DAJ NE SADRŽI DIJELOVE KOJE BI KORISNIK MOGAO SAM POPRAVLJATI. SERVISIRANJE PREPUSTITE KVALIFICIRANOM OSOBLJU ZA SERVISIRANJE.

Simbol munje sa strelicom na vrhu unutar jednakostraničnog trokuta ima za cilj upozoriti korisnika na prisutnost opasnog neizoliranog napona unutar kućišta proizvoda koji može imati dovoljnu jakost da za osobe predstavlja opasnost od strujnog udara.



Uskličnik unutar jednakostraničnog trokuta ima za cilj upozoriti korisnika na prisutnost važnih uputa za rad i održavanje (servisiranje) proizvoda u knjižicama koje prate proizvod.



UPOZORENJE: NE IZLAŽITE PROIZVOD UTJECAJIMA KIŠE I VLAGE U CILJU SPREČAVANJA POŽARA ILI STRUJNOG UDARA.

UPOZORENJE: Ne postavljajte ovu opremu u zatvorena mjesta kako što su to police za knjige ili slično.

OPREZ: Ne začepljujete otvore za ventilaciju. Postavite uređaj u skladu s uputama proizvođača.

Otvori na kućištu uređaja su postavljeni zbog ventilacije kako bi osigurali pouzdan rad proizvoda i kako bi zaštitili proizvod od pregrijavanja. Otvori se nikada ne smiju začeptiti tako da se proizvod stavi na pr. na krevet, fotelju, tepih ili neku drugu sličnu površinu. Proizvod se ne smije stavljati u ugradbena tijela kao što su police za knjige, osim ako nije osigurana dobra ventilacija ili u slučaju da se to navodi u uputama proizvođača.

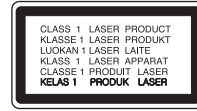

OPREZ: Ovaj proizvod koristi laserski sustav.

Kako biste osigurali pravilnu upotrebu proizvoda, molimo pažljivo pročitajte priručnik za korisnika i sačuvajte ga za buduće potrebe. Ukoliko uređaj zahtijeva održavanje, kontaktirajte ovlašteni servisni centar. Korištenje upravljačkih funkcija, podešavanja ili izvod-enje procedura koje nisu navedene u ovom priručniku može dovesti do opasnog izlaganje zračenju. Ne pokušavajte otvoriti kućište kako biste spriječili izravno izlaganje laserskoj zraci.

OPREZ u odnosu na električni kabel

Za većinu se uređaja preporučuje da imaju zaseban strujni krug za napajanje;

Drugim riječima, potrebna je zasebna utičnica sa zasebnim osiguračem na kojem neće biti drugih utičnica ili strujnih krugova. Za potvrdu provjerite stranicu sa specifikacijama proizvoda u ovom priručniku. Ne preopterećujte zidnu utičnicu. Preopterećene zidne utičnice, slabo pričvršćene ili oštećene zidne utičnice, produžni kablovi, presavijeni električni kablovi, oštećena ili napuknuta izolacija na žicama predstavljaju opasnost. Bilo koji od ovih slučajeva može dovesti do strujnog udara ili požara. S vremena na vrijeme pregledajte električni kabel na uređaju, ako ustanovite njegovo oštećenje ili propadanje, iskopčajte kabel, prekinite korištenje proizvoda i uredite da se kabel zamijeni odgovarajućim kabelom kod ovlaštenog servisnog centra. Električni kabel zaštitite od fizičkih i mehaničkih oštećenja, kao što su savijanja, lomljenja, uklještenja, gaženja i drugo. Posebnu pažnju obratite na utikače, utičnice i na mjesto na kojem kabel izlazi iz uređaja. Za iskapčanje glavnog napajanja, iskopčajte utikač iz utičnice na zidu. Kod instaliranja proizvoda, pazite da utikač bude pristupačan.

Uređaj je opremljen prijenosnom baterijom ili akumulatorom.

Siguran način vađenja baterije iz uređaja:

Izvadite staru bateriju, slijedite korake obrnutim redoslijedom u odnosu na stavljanje. Staru bateriju odložite u odgovarajući spremnik u određenim odlagalištima, kako bi spriječili zagađenje okoliša i moguće opasnosti za zdravlje ljudi i životinja. Baterije ne odlažite zajedno s drugim otpadom. Za baterije i akumulatore se preporučuje uporaba lokalnih sustava, bez plaćanja nadoknade. Baterija se ne smije izlagati prevelikoj temperaturi sunca, vatre i drugih izvora topline.

OPREZ: Uređaj se ne smije izlagati vodi (kapanju ili pljuskanju) i na uređaj se ne smiju stavljati predmeti ispunjeni tekućinama, kao što su na primjer vaze.

Uklanjanje starog aparata



1. Električni i elektronski proizvodi ne smiju se odlagati zajedno s komunalnim otpadom, već u posebna odlagališta koja je odredila vlada ili lokalne vlasti.
2. Pravilno odlaganje starog proizvoda sprečiti će potencijalne negativne posljedice po okoliš i zdravlje ljudi.
3. Podrobnije informacije o odlaganju starog proizvoda potražite u gradskom uredu, službi za odlaganje otpada ili u trgovini u kojoj ste kupili proizvod.

Odlaganje starih baterija/akumulatora na otpad



Pb

1. Taj simbol može biti otisnut u kombinaciji s kemijskim simbolima za živu (Hg), Kadmij (Cd) ili olovo (Pb) ako baterija sadrži više od 0,0005% žive, 0,002% kadmija ili 0,004% olova.
2. Sve baterije/akumulatore treba odložiti zasebno od kućanskog otpada te pri tome treba koristiti odlagališta koja je odredila vlada ili lokalna uprava.
3. Ispravno odlaganje starih baterija/akumulatora doprinijet će sprječavanju negativnih posljedica po okoliš, zdravlje životinja i ljudi.
4. Dodatne informacije o odlaganju starih baterija/akumulatora zatražite od gradske uprave, službe za zbrinjavanje otpada ili trgovine u kojoj ste proizvod kupili.



Tvrtka LG Electronics izjavljuje da je/su ovaj/ovi proizvod(i) u skladu s osnovnim zahtjevima i drugim relevantnim odredbama Direktiva 2004/108/EZ, 2006/95/EZ, 2009/125/EZ i 2011/65/EU.

Za usklađenost proizvoda kontaktirajte ured:

LG Electronics Inc.
EU Representative, Krijgsman 1,
1186 DM Amstelveen, The Netherlands

Imajte na umu kako se NE radi o mjestu za kontakt s Korisničkom službom. Za informacije o Korisničkoj službi pogledajte jamstveni list ili se obratite trgovcu od kojega ste kupili proizvod.

Sadržaj

1 Početak

- 2 Sigurnosne informacije
- 6 Jedinственe funkcije
 - 6 – Ulaz za prijenosni uređaj
 - 6 – Izravno snimanje na USB
 - 6 – Skaliranje za puni HD
- 6 Dodatna oprema
- 7 Uvod
 - 7 – Diskovi za reprodukciju
 - 7 – O  simbolu na displeju
 - 7 – Simboli korišteni u ovom priručniku
 - 7 – Regionalni kodovi
- 8 Zahtjevi u odnosu na datoteke za reprodukciju
- 9 Daljinski upravljač
- 10 Prednja ploča
- 11 Zadnja ploča

2 Spajanje

- 12 Postavljanje zvučnika na postolje za zvučnik
- 14 Priklučivanje zvučnika na uređaj
- 15 Postavljanje sustava
- 15 Priklučivanje na vaš TV
 - 16 – Priklučivanje videa
 - 16 – Podešavanje rezolucije
 - 16 – Rezolucija Video izlaza
 - 17 – HDMI izlaz priklučivanje
- 18 Priklučivanje dodatne opreme
 - 18 – AUX IN priklučivanje
 - 18 – PORT IN(Portable in) priklučivanje
 - 18 – Slušanje glazbe s prijenosnog playera ili vanjskog uređaja
 - 19 – Priklučivanje USB-a
 - 19 – Priklučivanje antene

3 Postavke sustava

- 20 Podešavanje postavki za podešavanje
 - 20 – OSD podešavanje početnog jezika - dodatna mogućnost
 - 20 – Za prikaz i izlazak iz izbornika Setup (Postavke)
 - 21 – Language (JEZIK)
 - 21 – Display (ZASLON)
 - 22 – Resolution (Rezolucija)
 - 22 – Audio
 - 23 – DRC (Dynamic Range Control)
 - 23 – Lock (ZAKLJUČAVANJE) (Roditeljska kontrola)
 - 24 – Others (DRUGO)

4 Rad

- 25 Korištenje [Home Menu] izbornika
- 25 Osnovne operacije
- 26 Druge operacije
 - 26 – Prikaz disk informacija na zaslonu
 - 26 – Prikaz DVD izbornika
 - 26 – Prikaz DVD naslova
 - 26 – 1,5 puta brzina reprodukcije DVD-a
 - 26 – Zaštita ekrana
 - 27 – Pokretanje reprodukciji od odabranog vremena
 - 27 – Nastavljanje reprodukcije
 - 27 – Mijenjanje stranice za titl kod
 - 28 – Označena reprodukcija
 - 29 – Prikaz PHOTO JPG datoteke
 - 30 – Podešavanje samo-isključivanja
 - 30 – ZATAMNENJE
 - 30 – Privremeno isključivanje zvuka
 - 30 – Memoriranje zadnje scene
 - 30 – Nastavak reprodukcije pri nestanku struje – opcionalna postavka
 - 30 – Odabir sustava - opcionalna postavka
 - 30 – Automatsko isključivanje
 - 30 – Podešavanje postavki za glasnoću zvučnika
 - 31 Radio operacije
 - 31 – Slušanje radija
 - 31 – Memoriranje radio stanica
 - 31 – Brisanje svih spremljenih stanica
 - 31 – Brisanje spremljene stanice

- 31 – Pобољшanje lošeg FM prijema
- 31 – Gledanje informacija o radio stanici
- 32 Podešavanje zvuka
- 32 – Postavljanje surround modusa
- 33 Napredne operacije
- 33 – Snimanje na USB

5 Otklanjanje teškoća

- 34 Otklanjanje teškoća

6 Dodatak

- 35 Upravljanje TV-om pomoću
 - 35 – Podešavanje daljinskog za upravljanje s TV-om
- 36 Održavanje
 - 36 – Rukovanje uređajem
 - 36 – Napomene o diskovima
- 37 Kodovi područja
- 38 Kodovi jezika
- 39 Robne marke i licence
- 40 Specifikacija

1

2

3

4

5

6

Jedinstvene funkcije

Ulaz za prijenosni uređaj

Slušanje glazbe s vašeg prijenosnog uređaja. (MP3, prijenosno računalo i sl.)

Izravno snimanje na USB

Snimanje glazbe s CD-a na vaš USB uređaj.

Skaliranje za puni HD

Prikaz slike pune HD kvalitete uz jednostavno podešavanje.

Dodatna oprema

Molimo provjerite isporučenu opremu.



Daljinski upravljač (1)

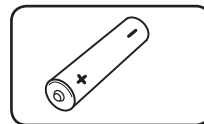

Baterija (1)

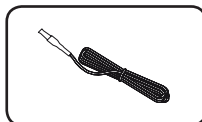

FM antena (1)

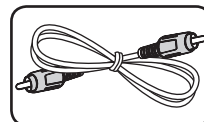

Video kabel (1)

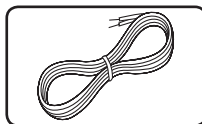

Kablovi zvučnika (3)

Uvod

Diskovi za reprodukciju

Ovaj ured-aj reproducira DVD±R/ RW i CD-R/ RW diskove koji sadrže audio naslove, DivX, MP3, WMA i/ ili JPEG datoteke. Neki DVD±RW/ DVD±R ili CD-RW/ CD-R diskovi se ne mogu reproducirati na ovom ured-aju zbog kvalitete snimanja ili fizičkog stanja diska, ili karakteristika ured-aja za snimanje i softvera.



DVD-VIDEO (8 cm/12 cm disk)
Diskovi kao što su filmovi koji se mogu kupiti ili iznajmiti.



DVD±R (8 cm / 12 cm disk)
Samo Video modus i finalizirani.



DVD-RW (8 cm / 12 cm disk)
Samo Video modus i finalizirani.



DVD+R: Samo Video modus. Također podržava diskove s dva sloja.



DVD+RW (8 cm / 12 cm disk)
Samo Video modus.



Audio CD: Glazbeni CD-i ili CD-R/ CD-RW u glazbenom CD formatu koji se mogu kupiti.

⊘ simbolu na displeju

Tijekom rada se na TV-u može prikazati "⊘" simbol koji pokazuje da funkcija objašnjena u ovom priručniku za vlasnika nije moguća na tom disku.

Simboli korišteni u ovom priručniku



DVD-Video, DVD±R/RW u Video modusu ili VR modusu i finalizirani



Audio CDs



Filmske datoteke na USB-u/ disku



Glazbene datoteke na USB-u/ disku



Glazbene datoteke na USB-u/ disku

! Napomena

Ukazuje na posebne napomene i funkcije za rad.

! SAVJET

Ukazuje na savjete i napomene za lakše izvršavanje zadaće.

! OPREZ

Ukazuje na oprez u cilju sprečavanja mogućeg ozljeđivanja i oštećivanja.

Regionalni kodovi

Ovaj ured-aj ima regionalni kod otisnut na zadnjoj strani ured-aja. Ured-aj može reproducirati samo DVD diskove koji imaju isti regionalni kod ili "ALL".

- Većina DVD diskova ima na omotnici vidljivi globus s jednim ili više brojeva unutar globusa. Taj broj mora odgovarati regionalnom kodu ured-aja ili se disk ne će moći reproducirati.
- Ako pokušate reproducirati DVD s različitim regionalnim kodom u odnosu na kod playar-a, na TV ekranu će se pojaviti poruka "Check Regional Code" (Provjeri regionalni kod).

Zahtjevi u odnosu na datoteke za reprodukciju

Zahtjevi u odnosu na MP3/ WMA glazbene datoteke

Kompatibilnost MP3/ WMA diska s ovim playerom je ograničena na dolje prikazani način :

- Frekvencija uzorka : unutar 32 kHz do 48 kHz (MP3), unutar 32 kHz do 48kHz (WMA)
- Bit brzina : unutar 32 kbps do 320 kbps (MP3), 40 kbps do 192kbps (WMA)
- Podržane verzije : v2, v7, v8, v9
- Najviše datoteka: Manje od 999.
- Ekstenzija datoteka : ".mp3"/ ".wma"
- Format CD-ROM datoteka: ISO9660/ JOLIET
- Preporučujemo upotrebu Easy-CD Creator, koji kreira ISO 9660 sustav datoteka.
- Kada formatirate diskova na kojima se može ponovo snimati (rewritable), opciju za format diska morate postaviti na [Mastered] kako bi disk učinili kompatibilnim s LG player-ima. Kada postavljate opciju na Live File System, disk ne možete koristiti na LG player-ima. (Mastered/ Live File System : Disk format sustav za Windows Vista)

Zahtjevi u odnosu na foto datoteku

Kompatibilnost foto datoteka s ovim uređajem je ograničene prema sljedećem:

- Maksimalni broj piksela po dužini: 2760 x 2048 piksela
- Najviše datoteka: Manje od 999.
- Neki diskovi možda neće raditi zbog različitog formata snimanja ili stanja samog diska.
- Ekstenzije datoteke : ".jpg"
- Format CD-ROM datoteka: ISO9660/ JOLIET

Zahtjevi u odnosu na DivX datoteku

Kompatibilnost DivX diska s ovim player-om je ograničena prema sljedećem :

- Moguća veličina rezolucije : within 720x576 (Š x V) piksela
- Naziv datoteke za DivX titl treba biti manji od 45 znakova.
- Ako u nazivu DivX datoteke postoji kod koji se ne može prikazati, on će se možda prikazati kao " _ " znak na displeju.
- Brzina okvira: manje od 30 fps
- Ako video i audio struktura snimljenih datoteka nije interleaved, na izlazu će biti ili video ili audio signal.
- DivX datoteke koje se mogu reproducirati : ".avi", ".mpg", ".mpeg", ".divx"
- Titl format koji se može reproducirati : SubRip(*.srt/* .txt), SAMI(*.smi), SubStation Alpha(*.ssa/* .txt), MicroDVD(*.sub/* .txt), SubViewer 2.0(*.sub/* .txt), Vobsub (*.sub)
- Kodek formati koji se mogu reproducirati : "DIVX3.11", "DIVX4", "DIVX5", "DIVX6", "MP4V3", "3IVX".
- Audio formati koji se mogu reproducirati : "AC3", "PCM", "MP3", "WMA".
- Frekvencija uzorka : unutar 32 kHz do 48 kHz (MP3), unutar 32 kHz do 48kHz (WMA)
- Bit brzina : unutar 32 kbps do 320 kbps (MP3), 40 kbps do 192kbps (WMA)
- Diskovi formatirani u Live file sustavu se ne mogu reproducirati na ovom player-u.
- Ako se naziv filmske datoteke razlikuje od naziva titl datoteke tijekom reprodukcije DivX datoteke, možda se neće prikazati titl.
- Ako reproducirate DivX datoteku koja se razlikuje od DivXspec, možda neće normalno raditi.

Daljinski upravljač

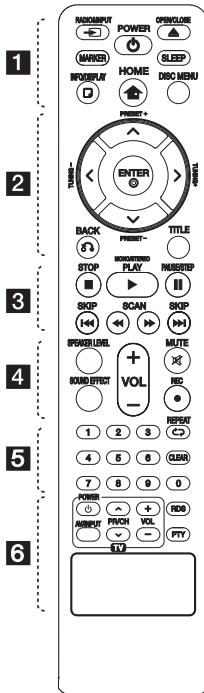

Zamjena baterije

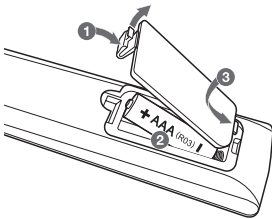

Skinite poklopac baterije na stražnjoj strani daljinskog upravljača i umetnite jednu bateriju (veličine AAA) s pravilno umetnutim **+** i **-**.

..... **1**

RADIO&INPUT: Mijenja izvor ulaza.

MARKER: Označava popis za reprodukciju.

POWER: Odabir funkcije i ulaznog izvora.

OPEN/CLOSE: Otvire nebo završe nosič disku.

SLEEP: Podešava sistem da se automatski isključi nakon odred-enog vremena. (Dimmer (Prigušenje) : Prozor zaslona će se zatamniti za polovicu.)

INFO/DISPLAY: Otvara displej na ekranu.

HOME: Prikazuje [Home Menu].

DISC MENU: Otvara izbornik na DVD disku.

..... **2**

^ / v / < / > (gore/ dolje/ lijevo/ desno): Koristi se za navigaciju kroz displej na ekranu.

PRESET +/-: Odabire program radija.

TUNING +/-: Bira željenu radio stanicu.

ENTER: Potvrđ-uje odabir u izborniku.

Memoriranje radio stanica.

BACK: Kretanje unazad u izborniku ili zatvaranje izbornika za podešavanje.

TITLE: Ako trenutni DVD naslov ima izbornik, na ekranu će se pojaviti izbornik naslova. U protivnom se može pojaviti disk izbornik.

..... **3**

STOP: Zaustavlja reprodukciju ili snimanje.

PLAY, MONO/STEREO: Pokreće reprodukciju. Odabire Mono/ Stereo.

PAUSE/STEP: Pauziranje reprodukcije.

SKIP: Prijeei na sljedeće ili prethodno poglavlje/ snimku/ datoteku.

SCAN: Traženje nazad ili naprijed.

..... **4**

SPEAKER LEVEL: Postavlja glasnoću za željeni zvučnik.

SOUND EFFECT: Postavlja modus zvučnog efekta.

VOL +/- (Volume): Podešava glasnoću zvučnika.

MUTE: Isključivanje zvuka.

REC: USB izravno snimanje.

..... **5**

0 do 9 broježane tipke : Odabiru broježane opcije u izborniku.

REPEAT: Odabir načina reprodukcije. (Ponavlanje/ Slučajan)

CLEAR: Uklanja oznaku s označenog popisa ili broj kod postavljanja lozinke.

..... **6**

Tipke za upravljanje TV-om: Pogledajte stranicu 35.

RDS : Система за пренос на данни по радиото.

PTY : Показва различни дисплеи на RDS.

Prednja ploča

1

Početak

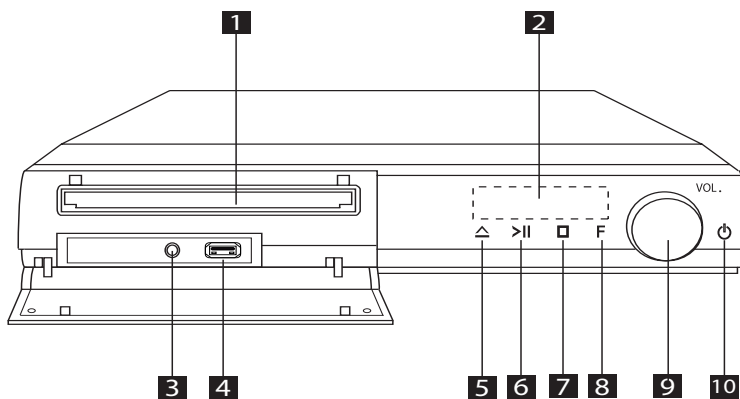

1 Ladica za DVD/CD

2 Prozor zaslona
Prikazuje trenutno stanje uređaja.

3 **PORT. IN** (Portable in)
Můžete si dopřávat přehrávání hudby z přenosného zařízení na vašem přístroji.

4 USB příklučak
Spajanjem USB uređaja s njega se mogu se reproducirati videozapisi te slikovne i zvukovne datoteke.

5 **△** (OTVORI/ZATVORI)
Otvára ili zatvara pladanj za disk.

6 **>||** (OTVORI/ZATVORI)
Pokreće reprodukciju.
Privremeno pauzira reprodukciju, ponovo pritisnite za izlazak iz stanja pauze.

7 **□** (Stop)
Zaustavlja reprodukciju.

8 **F** (Funkce)
Zvolí funkci a zdroj vstupu.

9 **VOL.** (Hlasitost)
Podešava glasnoću zvučnika.

10 **⏻** (ELEKTRIČNO NAPAJANJE)
Uključuje ili isključuje uređaj.

Zadnja ploča

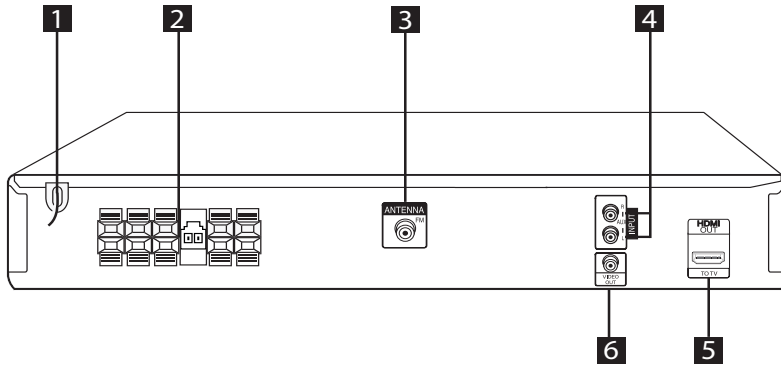

- 1** Strujni kabel
- 2** Terminal zvučnika
- 3** Priključak antene
FM – služi za spajanje žičane FM antene
- 4** Priključak **AUX**(L/R) INPUT
Služi za spajanje vanjskog izvora s dvokanalnim audioizlazima
- 5** Priključak **HDMI OUT**
Služi za spajanje televizora s HDMI ulazima.
(Sučelje za digitalni audio i videosadržaj)
- 6** Priključak **VIDEO OUT**
Služi za spajanje s televizorom koji ima videoulaze

Postavljanje zvučnika na postolje za zvučnik

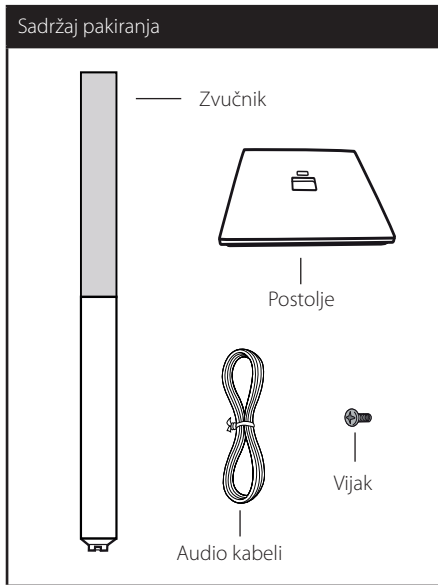

1. Postavite cijev na osnovu, zatim učvrstite cijev pomoću isporučenog vijka.

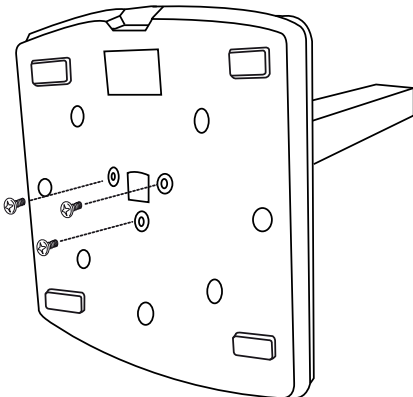

2. Provučite kabel zvučnika kroz rupu na bazi.

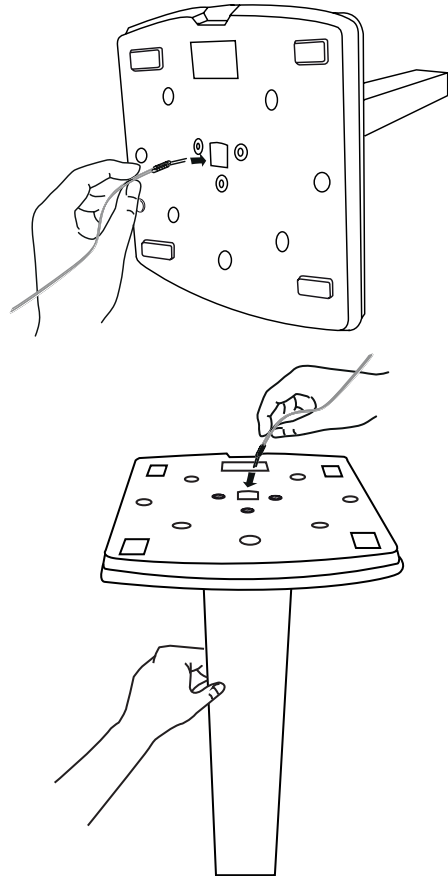

! Napomena

Uvjerite se da kabel zvučnika nije savijen te da je izravan prije umetanja u otvor.

3. Priključite žicu zvučnika na priključak na zvučniku. Pazite da crnu žicu priključite na priključak s oznakom „-“, (minus), a drugu žicu priključite na priključak s oznakom „+“ (plus).

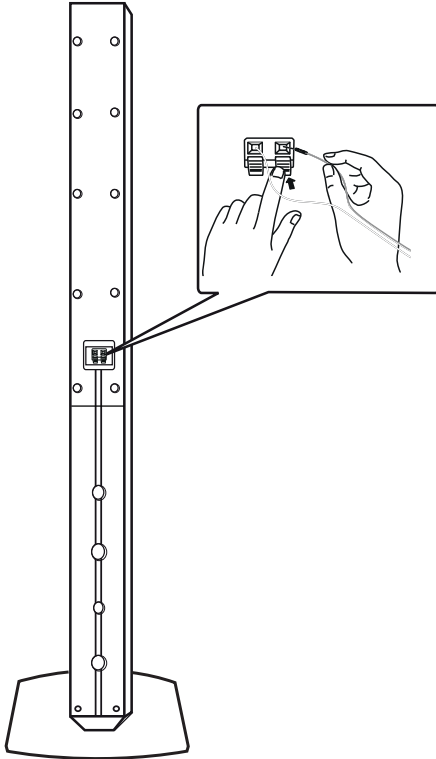

! OPREZ

Pazite da zvučnik ne padne.
U protivnom bi posljedice
mogle biti nepravilnosti
u radu zvučnika, osobne
ozljede i/ili oštećenja imovine.

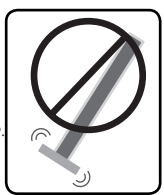

Priključivanje zvučnika na uređaj

2

Spajanje

1. Za priključivanje žice na uređaj, pritisnite plastičnu pločicu kako bi otvorili priključak. Umetnite žicu i otpustite plastičnu pločicu.

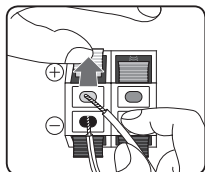

Povežite kabel woofera s playerom. Pri povezivanju kabela woofera s playerom, umetnite priključak tako da klikne.

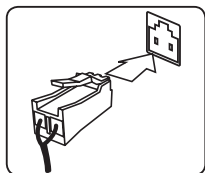

2. Spojite crnu traku svake žice na klemu označene s – (minus) a drugi kraj na klemu označene s + (plus).

Zvučnik	Položaj
Nazad R	Nazad desno
Nazad L	Nazad desno
Sredina	Sredina
Subwoofer	Bilo koji položaj naprijed
Naprijed R	Naprijed desno
Naprijed L	Naprijed lijevo

! OPREZ

- Pripazite da djeca ne guraju ruke ni predmete u *odvod zvučnika.
*Odvod zvučnik : Rupa za bogatiju bas zvuk na sanduku zvučnika (u prilogu).
- Zvučnici sadrže magnetne dijelove, tako da se na TV zaslonu ili monitoru računala mogu pojaviti nepravilnosti u boji. Molimo, zvučnike postavite dalje od TV zaslona ili računala.

Postavljanje sustava

Sljedeća slika prikazuje primjer postavljanja sustava. Napominjemo da se slike u ovim uputama razlikuju od stvarnog uređaja u svrhu objašnjavanja. Za najbolji mogući surround zvuk, svi zvučnici izuzev subwoofera trebaju se postaviti na istu udaljenost u odnosu na mjesto slušanja (A).

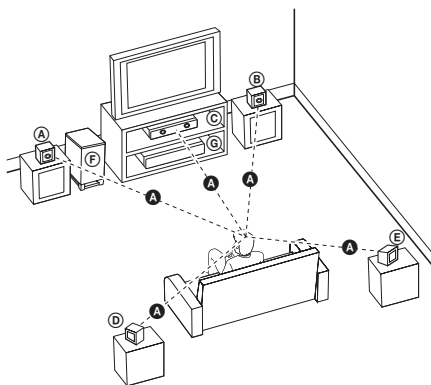

- Ⓐ Prednji lijevi zvučnik (L)/ Ⓑ Prednji desni zvučnik (R): Prednje zvučnike postavite sa strane monitora ili ekrana i u što je više moguće u ravnini s površinom ekrana.
- Ⓒ Srednji zvučnik: Srednji zvučnik postavite iznad ili ispod monitora ili ekrana.
- Ⓓ Surround lijevi zvučnik (L)/ Ⓔ Surround desni zvučnik (R): Ove zvučnike postavite iza mjesta slušanja, okrenute malo prema unutra.
- Ⓕ Subwoofer: Položaj subwoofera nije toliko kritičan, zato jer niski bas tonovi nisu visoko usmjereni. Međutim, subwoofer je bolje postaviti blizu prednjih zvučnika. Zvučnik zakrenite malo prema sredini sobe kako biste smanjili odbijanja od zidova.
- Ⓖ Uređaj

Priključivanje na vaš TV

Izvršite jedno od sljedećih priključivanja ovisno o mogućnostima vaše postojeće opreme.

! Napomena

- Ovisno o vašem TV-u i drugoj opremi koju želite priključiti, player možete priključiti na više načina. Koristite samo jedan od načina priključivanja koji su opisani u ovom priručniku.
- Molimo pogledajte priručnike za vaš TV, stereo sustav ili druge uređaje kako bi izvršili najbolja priključivanja.

! OPREZ

- Pazite da player bude izravno priključen na TV. Podesite TV na pravilni kanal za video ulaz.
- Ne priključujte svoj player preko vašeg VCR. Slika se može izobličiti uslijed zaštite protiv kopiranja.

Priključivanje videa

Priključite VIDEO OUT priključak na uređaju na priključak za video ulaz na TV-u pomoću video kabela.

Preko zvučnika sustava možete čuti zvuk.

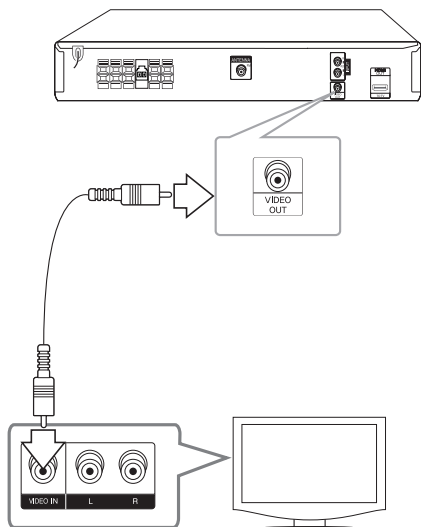

Podešavanje rezolucije

Uređaj raspolaže s nekoliko izlaznih razlučivosti za HDMI OUT. Rezoluciju možete promijeniti pomoću [Setup] izbornika.

1. Pritisnite **HOME**.
2. Koristite **</>** za odabir [Setup], a zatim pritisnite **ENTER**. Prikazuje se [Setup] izbornik.



3. Koristite **▲/▼** za odabir [DISPLAY] opcije, a zatim pritisnite **>** za prijelaz na drugu razinu.
4. Koristite **▲/▼** za odabir [Resolution] opcije, a zatim pritisnite **>** za prijelaz na treću razinu.
5. Koristite **▲/▼** za odabir željene rezolucije, a zatim pritisnite **ENTER** za potvrdu svog odabira.

! Napomena

Ako vaš TV ne prihvaća rezoluciju koju ste postavili na playeru, rezoluciju možete postaviti na 480p (ili 576p) na sljedeći način:

Pritisnite **STOP** dulje od 5 sekundi.

Rezolucija Video izlaza

Rezolucija prikazana na prozoru zaslona i rezolucija koja se prosljeđuje na izlaz se mogu razlikovati ovisno o vrsti priključivanja.

[HDMI OUT]: 1080p, 1080i, 720p i 480p (ili 576p) i 480i (ili 576i)

[VIDEO OUT]: 480i (ili 576i)

HDMI izlaz priključivanje

Imate li HDMI TV ili monitor, možete ga priključiti na ovaj uređaj koristeći HDMI kabel (Tip A, Brzi HDMI™ kabel).

Priključite HDMI OUT priključak na uređaju na HDMI IN priključak na HDMI kompatibilnom TV-u ili monitoru.

Postavite TV izvor na HDMI (Pogledajte TV priručnik za vlasnika)

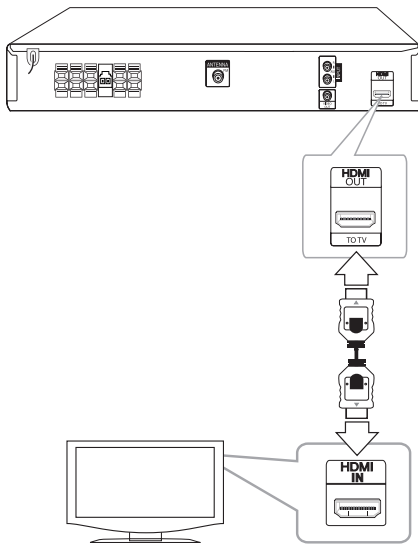

! SAVJET

- Pomoću HDMI priključivanja možete u potpunosti zajedno reproducirati signale za digitalni video i audio.
- Kada koristite HDMI priključivanje, možete promijeniti rezoluciju za HDMI izlaz. (Pogledajte "Podešavanje rezolucije" na stranici 16.)

! Napomena

- Ako priključeni HDMI uređaj ne prihvaća audio izlaz uređaja, audio zvuk s HDMI uređaja može biti izobličen ili ga možda neće biti.
- Kada priključite HDMI ili DVI kompatibilni uređaj pazite na sljedeće:
 - Pokušajte isključiti HDMI/DVI uređaj i ovaj uređaj. Zatim, uključite HDMI/DVI uređaj, pustite da prođe 30 sekundi, a zatim uključite ovaj uređaj.
 - Je li video ulaz priključenog uređaja pravilno postavljen za ovaj uređaj.
 - Priključeni uređaj je kompatibilan s 720 x 480i (ili 576i), 720 x 480p (ili 576p), 1280 x 720p, 1920 x 1080i ili 1920 x 1080p video ulazom.
- Svi HDCP-kompatibilni HDMI ili DVI uređaji neće raditi s ovim uređajem.
 - Slika se neće pravilno prikazati s ne-HDCP uređajem.
 - Uređaj neće vršiti reprodukciju i TV zaslon će se zatamniti ili pozeleniti, ili se na zaslonu mogu pojaviti smetnje.
- Ako se na zaslonu javljaju smetnje ili linije, provjerite HDMI kabel (HDMI™ kabel velike brzine).

! OPREZ

- Mijenjanje rezolucije nakon što je već izvedeno priključivanja može imati za posljedicu nepravilnosti u radu. Problem ćete riješiti isključivanjem i ponovnim uključivanjem uređaja.
- Kada HDMI priključivanje s HDCP-om nije ovjereno, TV zaslon može potamniti ili pozeleniti, ili se na zaslonu mogu pojaviti smetnje. U tom slučaju, provjerite HDMI priključivanje ili iskopčajte HDMI kabel.

Priključivanje dodatne opreme

AUX IN priključivanje

Priključite izlaz dodatnog uređaja na konektor za AUX ulaz (L/R).

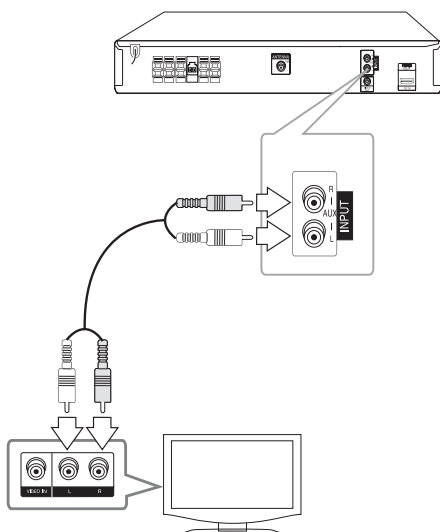

! Napomena

Ako televizor (pomoćni uređaj) ima samo jedan ulaz za zvuk (mono), spojite ga u lijevu (bijelu) audioutičnicu na uređaju.

PORT IN(Portable in) priključivanje

Spojite izlaz prijenosnog uređaja (MP3, PMP i drugo) na ulazni priključak **PORT. IN (ULAZ ZA PRIJENOSNE UREĐAJE)**.

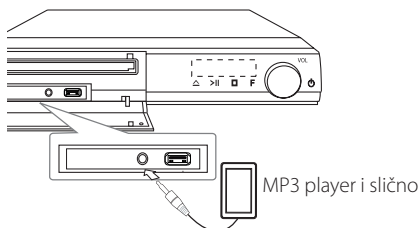

Slušanje glazbe s prijenosnog playera ili vanjskog uređaja

Uređaj se može koristiti za reprodukciju glazbe s brojnih vrsta prijenosnih playera ili vanjskih uređaja.

1. Priključite prijenosni player na **PORT.IN (PORTABLE IN)** priključak na uređaju.
- Ili
priključite vanjski uređaj na AUX priključak na uređaju.
2. Uključite uređaj pritiskom na **(POWER)**.
3. Odaberite **PORTABLE** ili **AUX** funkciju pritiskom na **(RADIO&INPUT)**.
4. Uključite prijenosni player ili vanjski uređaj i pokrenite reprodukciju.

Priključivanje USB-a

Priključite USB priključak USB memorije (ili MP3 playera i sl.) na USB priključak na prednjoj ploči uređaja.

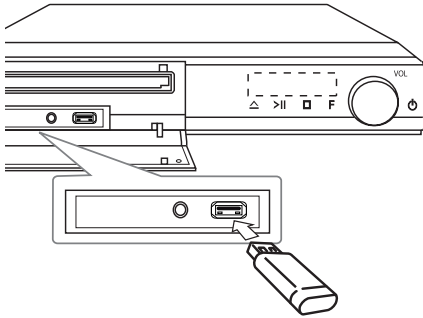

Vađenje USB uređaja iz playera

1. Odaberite neku drugu funkciju za rad uređaja ili pritisnite dva puta za redom **STOP**.
2. Izvadite USB uređaj iz playera.

Kompatibilni USB uređaji

- MP3 player: Flash vrsta MP3 playera
- USB Flash pogon: Uređaji koji podržavaju USB 2.0 ili USB 1.1
- USB funkcija ovog uređaja ne podržava neke USB uređaje.

Zahtjevi u odnosu na USB uređaj

- Ne podržavaju se uređaji koji zahtijevaju instaliranje dodatnog programa kada se priključe na računalo.
- Ne vadite USB uređaj tijekom njegovog rada.
- Za USB uređaje velikog kapaciteta, bit će potrebno više od nekoliko minuta za njihovo pretraživanje.
- Napravite sigurnosnu kopiju podataka kako ne bi izgubili podatke.
- Ako koristite produžni kabel za USB ili USB hub, USB uređaj se možda neće moći prepoznati.
- Ne podržava se upotreba NTFS sustava datoteka. (Podržava se samo FAT (16/32) sustav datoteka.)
- Uređaj se ne podržava ako je ukupan broj datoteka 1 000 ili više.
- Ne podržavaju se vanjski HDD, zaključani uređaji ili vrsta tvrdih USB uređaja.

- USB priključak na uređaju se ne može koristiti za priključivanje na PC računalo. Uređaj se ne može koristiti za spremanje podataka.

Priključivanje antene

Priključite isporučenu FM antenu za slušanje radija.

Priključite FM žičanu antenu na FM antenski priključak.

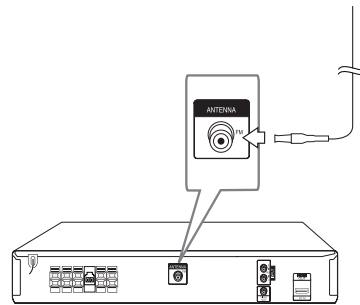

! Napomena

Pazite da FM žičanu antenu raširite do kraja.

Podešavanje postavki za podešavanje

Pomoću izbornika za podešavanje (Setup), možete izvršiti razna podešavanja stavki kao što su slika i zvuk.

Isto tako, između brojnih drugih stvari, možete postaviti jezik za titlove i izbornik za podešavanje. Za pojedinih o svakoj stavci u izborniku za podešavanje, pogledajte stranice 20 to 24.

OSD podešavanje početnog jezika - dodatna mogućnost

Tijekom prve upotrebe uređaja, na TV ekranu će se pojaviti izbornik za početno podešavanje jezika. Prije upotrebe uređaja morate dovršiti odabir početnog jezika. U protivnom će se odabrati engleski kao početni jezik.

1. Pritisnite **(POWER)** za uključivanje uređaja. Na zaslonu će se pojaviti izbornik za podešavanje jezika.

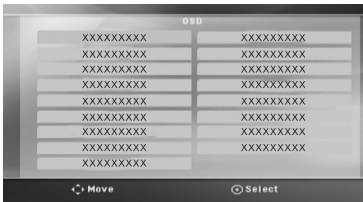

2. Koristite **^ V <>** za odabir jezika, a zatim pritisnite **⊙ ENTER**. Otvara se izbornik za potvrdu.

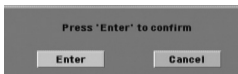

3. Koristite **<>** za odabir [Enter], a zatim pritisnite **⊙ ENTER** za završetak podešavanja jezika.

! Napomena

Ako su spojeni medijski uređaji (DISC/USB), možda se neće prikazati izbornik na izvornom jeziku, jer se mediji mogu automatski reproducirati ovisno o njihovom sadržaju.

Za prikaz i izlazak iz izbornika Setup (Postavke)

1. Pritisnite **HOME**. Prikazuje [Home Menu].



2. Odaberite [Setup] koristeći **<>**.
3. Pritisnite **⊙ ENTER**. Prikazuje [Setup].
4. Pritisnite **HOME** ili **BACK** za izlaz iz [Setup] izbornika.

O izborniku za pomoć za podešavanje

Izbornik	Tipke	Operacija
▲▼ Move	^ V	Prijelaz u drugi izbornik.
◀ Move	<	Prijelaz na prethodnu razinu.
▶ Move	>	Prijelaz na sljedeću razinu ili odabir izbornika.
↶ Close	↶ BACK	Zatvara [Setup] izbornika ili [5.1 Speaker Setup].
⊙ Select	⊙ ENTER	Otvara izbornik za potvrdu.

Language (JEZIK)

Menu Language

Odaberite jezik za Setup izbornik i displej na ekranu.

Disc Audio / Disc Subtitle / Disc Menu

Odaberite svoj jezik za audio snimku (disk audio), titlovi i izbornik diska.

[Original]

Odnosi se na originalni jezik na kojem je disk snimljen.

[Other]

Za odabir drugog jezika pritisnite numeričke tipke, a zatim unesite **ENTER** za unos odgovarajućeg 4-znamenkastog broja u skladu s popisom kodova jezika na stranici 38. Ako unesete pogrešan kod za jezik, pritisnite

CLEAR.

[Off (Za disk titl)]

Isključuje titl.

Display (ZASLON)

TV Aspect

Odabir izgleda ekrana koji će se koristiti na osnovu oblika ekrana vašeg TV-a.

[4:3]

Odaberite u slučaju kada je priključen standardni 4 : 3 TV.

[16:9]

Odaberite u slučaju kada je priključen 16 : 9 široki TV.

Display Mode

Ako odaberete 4 : 3, bit će potrebno definirati način na koji želite prikazivati programe i filmove širokog ekrana na vašem TV-u.

[Letterbox]

Prikazuje široku sliku s pojasima na gornjem i donjem dijelu zaslona.

[Panscan]

Automatski prikazuje široku sliku na cijelom zaslonu i odsijeca dijelove slike koji se ne uklapaju. (Ako disk/datoteka nije kompatibilan s Pan Scan-om slika će se prikazivati u omjeru omotnice.)

Resolution (Rezolucija)

Postavlja izlaznu razlučivost HDMI videosignala. Pogledajte „Podešavanje rezolucije“ za pojedinosti o rezoluciji (stranica 16).

[Auto]

Ako je HDMI OUT priključak priključen na TV koji pruža informaciju o zaslonu (EDID), tada se automatski odabire rezolucija koja najviše odgovara priključenom TV-u. Ako se priključi samo VIDEO OUT, razlučivosti se mijenjaju u 480i (ili 576i) kao zadane razlučivosti.

[1080p]

Prosljeđuje na izlaz 1080 linija progresivnog videa.

[1080i]

Prosljeđuje na izlaz 1080 linija interlaced videa.

[720p]

Prosljeđuje na izlaz 720 linija progresivnog videa.

[480p (ili 576p)]

Prosljeđuje na izlaz 480 (ili 576) linija progresivnog videa.

[480i (ili 576i)]

Prosljeđuje na izlaz 480 (ili 576) linija interlaced videa.

3. Koristite <> za odabir željenog zvučnika.
4. Opcije podesite koristeći \wedge \vee <> tipke.
5. Na prethodni izbornik se vraćate kada pritisnete \leftarrow BACK.

[Speaker]

Odaberite zvučnik koji želite podešavati.

! Napomena

Određene postavke za zvučnik je zabranila kompanija Dolby Digital u licenčnom ugovoru.

[Size]

Budući da je postavka za zvučnik fiksirana, postavku ne možete mijenjati.

[Volume]

Prilagodite razinu glasnoće svih zvučnika.

[Distance]

Nakon što ste priključili zvučnike na vaš DVD Receiver, postavite udaljenost između zvučnika i vašeg mjesta slušanja ako je udaljenost srednjeg i zadnjih zvučnika veća od udaljenosti prednjih zvučnika. Tako se postiže da zvuk sa svakog zvučnika istovremeno stigne do slušatelja. Pritisnite <> za podešavanje udaljenosti odabranog zvučnika. Ova udaljenost je jednaka razlici udaljenosti između srednjeg i zadnjih zvučnika i prednjih zvučnika.

[Speaker Test Start]

Odaberite [Speaker Test Start] koristeći \wedge \vee , a zatim pritisnite \odot ENTER. Za stop ponovo pritisnite \odot ENTER. Podesite glasnoću i uskladite je s glasnoćom test signala memoriranih u sustavu.

Audio

5.1 Speaker Setup (Podešavanje 5.1 zvučnika)

Izvršite sljedeće podešavanje za ugrađeni 5.1 kanalni surround dekodier.

1. Odaberite [5.1 Speaker Setup] u [Audio] izborniku.
2. Pritisnite \odot ENTER. Prikazuje se [5.1 SPEAKER].



DRC (Dynamic Range Control)

Kada se zvuk smanji zvuk biva jasniji (Dolby Digital samo). Postavite [On] za ovaj efekt.

Vocal

Postavite [On] za miješanje karaoke kanala u normalni stereo.

Ova funkcija vrijedi samo za više-kanalni karaoke DVD-e.

HD AV Sync

Digitalni TV ponekad može imati kašnjenja između slike i zvuka. Ukoliko se to dogodi, kašnjenje možete kompenzirati određujući postavku kašnjenja zvuka tako da zvuk 'čeka' dolazak slike: to se zove HD AV Sync. Koristite **▲ ▼** (na daljinskom upravljaču) za kretanje gore i dolje i odabir vrijednosti kašnjenja, koje možete postaviti od 0 do 300 ms.

Lock (ZAKLJUČAVANJE) (Roditeljska kontrola)

Početno podešavanje koda zemlje

Kada uređaj koristite po prvi put, potrebno je podesiti kod područja (Area Code).

1. Odaberite [Lock] izbornik, a zatim pritisnite **>**.
2. Pritisnite **>**.
Za pristup do [Lock] opcija, morate unijeti lozinku koju ste sami kreirali. Unesite lozinku i pritisnite **⊙ ENTER**. Unesite ponovo lozinku, a zatim pritisnite **⊙ ENTER** za potvrdu. Ako pogriješite prije pritiska **⊙ ENTER**, pritisnite **CLEAR**.
3. Odaberite prvi znak pomoću **▲ ▼** tipki.
4. Pritisnite **⊙ ENTER**, a zatim odaberite drugi znak pomoću **▲ ▼** tipki.
5. Pritisnite **⊙ ENTER** za potvrdu odabira koda područja.

Rating (Ocjenjivanje)

Blokira reprodukciju ocijenjenih DVD-a na osnovu njihovih sadržaja. Svi diskovi nisu ocijenjeni.

1. Odaberite [Rating] u [Lock] izborniku, a zatim pritisnite **>**.
2. Unesite lozinku i pritisnite **⊙ ENTER**.
3. Odaberite ocjenu od 1 do 8 koristeći **▲ ▼** tipke.

[Rating 1-8]

Ocjena (1) ima najveća ograničenja, a ocjena (8) ima najmanja ograničenja.

[Unlock]

Ako odaberete otključano, roditeljska kontrola neće biti aktivna, a disk će se reproducirati u cijelosti.

4. Pritisnite **⊙ ENTER** za potvrdu odabrane ocjene.

Password (Lozinka)

Možete unijeti ili promijeniti lozinku.

1. Odaberite [Password] u [Lock] izborniku, a zatim pritisnite **>**.
2. Unesite lozinku i pritisnite **⊙ ENTER**.
3. Za promjenu lozinke, pritisnite **⊙ ENTER** kada je jače osvjetljena opcija [Change]. Unesite lozinku i pritisnite **⊙ ENTER**. Ponovite unos i pritisnite **⊙ ENTER** za potvrdu.
4. Pritisnite **🏠 HOME** za zatvaranje izbornika.

! Napomena

Ako ste zaboravili lozinku, lozinku možete obrisati na sljedeći način:

1. Odaberite izbornik [Setup] na izborniku [Home Menu].
2. Unesite 6-znamenasti broj "210499" i pritisnite **⊙ ENTER**. Lozinka je obrisana.

Area Code

Unesite kod područja čije se standardi koriste za ocjenjivanje DVD video diska, na osnovu popisa na stranici 37.

1. Odaberite [Area Code] u [Lock] izborniku, a zatim pritisnite **>**.
2. Unesite lozinku i pritisnite **⊙ ENTER**.
3. Odaberite prvi znaka pomoću **^ V** tipki.
4. Pritisnite **⊙ ENTER** i odaberite drugi znak pomoću **^ V** tipki.
5. Pritisnite **⊙ ENTER** za potvrdu odabira koda područja.

Others (DRUGO)

Divx(R) VOD

O DIVX VIDEU: DivX® je digitalni video format koji je kreirao DivX, LLC, podružnica Rovi Corporation. Ovo je službeni DivX Certified® uređaj koji reproducira DivX video. Za više informacija i softverskih alata za prebacivanje vaših datoteka u DivX video, posjetite divx.com.

O DIVX VIDEU NA ZATHJEV: Ovaj DivX Certified® uređaj se mora registrirati kako bi mogao reproducirati kupljene DivX video na zahtjev (Video on Demand (VOD)) filmove. Za dobivanje registracijskog koda, potražite DivX VOD odjeljak u izborniku za podešavanje vašeg uređaja. Posjetite vod.divx.com za više informacija o tome kako dovršiti svoju registraciju.

[Register]

Prikazuje registracijski kod vašeg playera.

[Deregister]

Deaktivira vaš player i prikazuje kod za deaktiviranje.

! Napomena

Svi video sadržaji preuzeti s DivX VOD-a koristeći registracijski kod ovog playera, mogu se reproducirati samo na ovom uređaju.

Korištenje [Home Menu] izbornika

1. Pritisnite **HOME**.
Prikazuje [Home Menu].



2. Odaberite opciju koristeći **<>**.
3. Pritisnite **ENTER**, a zatim odabrani izbornik s opcijama.

[Music]: Prikazuje [MUSIC] izbornik.

[Movie]: Pokreće reprodukciju vide s medija ili prikazuje [MOVIE] izbornik.

[Photo]: Prikazuje [PHOTO] izbornik.

[Setup]: Prikazuje [Setup] izbornik.

! Napomena

Kada USB nije priključen ili kad nije umetnut disk ne možete odabrati [Music], [Movie] ili [Photo] opciju.

Osnovne operacije

1. Umetnite disk koristeći **OPEN/CLOSE** ili priključite USB uređaj na USB priključak.
2. Pritisnite **HOME**. Prikazuje [Home Menu].
3. Odaberite opciju koristeći **<>**.
Ako odaberete [Movie], [Photo] ili [Music] opciju kada je priključen USB uređaj, a istovremeno je umetnut i disk, prikazat će se izbornik za odabir medija. daberite medij, a zatim pritisnite **ENTER**.



4. Pritisnite **ENTER**, a zatim odabrani izbornik s opcijama.

! Napomena

- Za većinu Audio CD-a i DVD-ROM diskova, reprodukcija započinje automatski.
- Uređaj automatski reproducira samo glazbene datoteke na USB uređaju za pohranu ili disku.
- DTS nije podržan. U slučaju DTS audioformata, zvuk se ne proizvodi.

Za	Učinite
Stop	Pritisnite STOP .
Reprodukcija	Pritisnite PLAY, MONO/STEREO .
Pauza	Pritisnite PAUSE/STEP .
Reprodukcija okvir-po-okvir	Pritisnite više puta PAUSE/STEP , za reprodukciju naslova okvir-po-okvir. (samo DVD, DivX)
Preskakanje na sljedeće/ prethodno poglavlje/ snimku/ datoteku.	Tijekom reprodukcije pritisnite SKIP za prelazak na sljedeće poglavlje/snimku ili za povratak na početak trenutnog poglavlja/snimke. Pritisnite dvaput kratko SKIP za povratak na prethodno poglavlje/snimku.
Brzo odrediti točku reprodukcijom datoteke ubrzano naprijed ili ubrzano nazad.	Tijekom reprodukcije pritisnite više puta SCAN za odabir potrebne brzine traženja. Za povratak na normalnu brzinu, pritisnite PLAY, MONO/STEREO .
Ponavljana ili nasumična reprodukcija	Pritisnite više puta REPEAT i trenutno poglavlje ili snimka će se reproducirati ponavljano ili nasumično. - DVD : Chapter/ Title/ Off - DivX : Title/ All/ Off - Audio CD/ MP3/ WMA : Track/ All/ Random/ Off
Usporavanje brzine reprodukcije	U modusu pauze, pritisnite SCAN (SKIP ili SKIP) za odabir potrebne brzine. (samo DVD, DivX) DivX datoteka se ne može usporiti kod reprodukcije unazad.

Druge operacije

Prikaz disk informacija na zaslonu

Na zaslonu možete prikazati razne informacije o umetnutom disku.

1. Pritisnite  **INFO/DISPLAY** za prikaz raznih informacija o reprodukciji.
Prikazane stavke se razlikuju ovisno o vrsti diska ili stanju reprodukcije.
2. Stavku možete odabrati pritiskom na **Λ V** promijeniti ili odabrati postavku pritiskom na **<>**.

Naslov – broj trenutnog naslova / ukupan broj naslova.

Poglavlje – Broj trenutnog poglavlja/ ukupan broj poglavlja.

Vrijeme – Proteklo vrijeme reprodukcije.

Audio – Odabrani audio jezik ili kanal.

Titl – Odabrani titl.

Kut – Odabrani kut/ ukupan broj kutova.



Napomena

Ako se tijekom nekoliko sekundi ne pritisne tipka, prikaz na zaslonu će se zatvoriti.

4

Rad

Prikaz DVD izbornika

DVD

Kada reproducirate DVD koji sadrži više izbornika, željeni izbornik možete otvoriti koristeći Menu.

1. Pritisnite **DISC MENU**.
Prikazuje se informacija o disku.
2. Odaberite izbornik koristeći **Λ V <>**.
3. Pritisnite **▶ PLAY, MONO/STEREO** za potvrdu.

Prikaz DVD naslova

DVD

Kada reproducirate DVD koji sadrži više naslova, željeni naslov možete odabrati koristeći Menu.

1. Pritisnite **TITLE**.
Prikazuje se naslov diska.
2. Odaberite izbornik koristeći **Λ V <>**.
3. Pritisnite **▶ PLAY, MONO/STEREO** za potvrdu.

1,5 puta brzina reprodukcije DVD-a

DVD

Brzina 1,5 vam omogućuje gledanje slike i slušanje zvuka brže nego kod normalne reprodukcije.

1. Tijekom reprodukcije pritisnite **▶ PLAY, MONO/STEREO** za reprodukciju 1,5 puta većom brzinom. Na zaslonu se prikazuje "▶x1.5".
2. Ponovo pritisnite **▶ PLAY, MONO/STEREO** za zatvaranje.

Zaštita ekrana

Zaštita ekrana se pojavljuje kada ured-aj ostavite u Stop modusu duže od pet minuta.

Pokretanje reprodukcije od odabranog vremena

DVD MOVIE

Pokretanje reprodukcije u bilo kom odabranom vremenu na datoteci ili naslovu.

1. Pritisnite  **INFO/DISPLAY** tijekom reprodukcije.
2. Pritisnite **▲▼** za odabir ikone sata i prikazat će se “--:--:--”.
3. Unesite potrebno vrijeme početka u satima, minutama i sekundama s lijeva na desno. Ako unesete pogrešne brojke, pritisnite **CLEAR** za brisanje unesenih brojki. Zatim unesite točne brojke. Na primjer, za pronalaženje scene u 1 sat, 10 minuta i 20 sekundi, unesite “11020” koristeći brojčane tipke.
4. Pritisnite **⊙ ENTER** za potvrdu. Reprodukcijska kreće od postavljenog vremena.

Nastavljanje reprodukcije

DVD MOVIE MUSIC ACD

Uređaj memorira mjesto na kojem ste pritisnuli **■ STOP** ovisno o disku. Ako se na zaslonu kratko prikaže “II■” (Resume Stop), pritisnite **▶ PLAY**, **MONO/STEREO** za nastavak reprodukcije (od mjesta scene).

Ako pritisnete dva puta **■ STOP** ili izvadite disk, na zaslonu se prikazuje **■** (Complete Stop). Uređaj će obrisati mjesto zaustavljanja.



Napomena

- Mjesto nastavljanja se može obrisati kada se pritisne tipka (na primjer, **⏻ (POWER)**, **△ OPEN/CLOSE** i sl.).
- Ova funkcija možda neće raditi na nekim diskovima ili naslovima/zapisima.

Mijenjanje stranice za titl kod

MOVIE

Ako se titl ne prikazuje pravilno, možete promijeniti stranicu za titl kod kako bi se titl pravilno prikazivao.

1. Tijekom reprodukcije pritisnite  **INFO/DISPLAY** za prikaz prikaza na zaslonu.
2. Koristite **▲▼** za odabir [Code Page] opcije.
3. Koristite **<>** za odabir željene kod opcije.
4. Pritisnite **↶ BACK** za zatvaranje prikaza na zaslonu.

Označena reprodukcija

MUSIC ACD

Funkcija označavanja vam omogućuje spremanje omiljenih datoteka s bilo kojeg diska ili USB uređaj u memoriju uređaja.

1. Odaberite [Music] na izborniku [Home Menu].

Povratak u prethodnu mapu.
(samo MP3/WMA)

Informacija o datoteci će se prikazati prema ID3TAG informaciji na odgovarajućoj glazbenoj datoteci.
(samo MP3)



Odabiranje svih snimki/datoteka.

Poništenje odabiranja svih snimki/datoteka.

Prelazak na prethodni ili
sljedeći popis datoteka.

2. Odaberite željenu glazbu u [List] koristeći **^ V**, a zatim pritisnite **MARKER** kako bi se oznaka pojavila na popisu.
3. Pritisnite **ENTER** ili **▶ PLAY, MONO/STEREO**. Prikazuje modus reprodukcije.
4. Odaberite modus reprodukcije koristeći **^ V** i pritisnite **ENTER**.

[Mark Play]

Označena reprodukcija.

[Current Play]

Normalna reprodukcija.

! Napomena

Ako želite odabrati sve datoteke na popisu, odaberite [Select All], a zatim pritisnite **ENTER**.

Brisanje oznake

1. Koristite **^ V** za odabir snimke koju želite obrisati s označene datoteke.
2. Pritisnite **MARKER**.

Brisanje svih oznaka

Koristite **^ V <>** za odabir [Deselect All], a zatim pritisnite **ENTER** u modusu uređivanja programa.

! Napomena

Oznake se isto tako brišu kada se disk ili USB uređaj izvade iz uređaja, kada se uređaj isključi ili kada se promijeni funkcija rada uređaja.

4

Rad

Prikaz PHOTO JPG datoteke

PHOTO

Uređaj može reproducirati diskove s foto datotekama.

1. Odaberite [Photo] na izborniku [Home Menu] i pritisnite **ENTER**.

Prelazak na prethodni ili sljedeći popis datoteka.

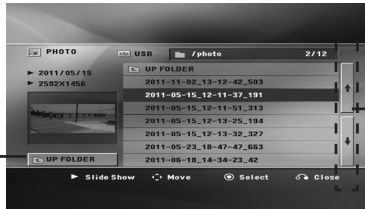

Povratak u prethodnu mapu.

2. Pritisnite **^ V** za odabir mape, a zatim pritisnite **ENTER**.
3. Želite li gledati slide prikaz, pritisnite **^ V** za osvjetljenje datoteke i pritisnite **▶ PLAY**, **MONO/STEREO**.

O izbornik za pomoć u [Photo] izborniku

Izbornik	Tipke	Operacija
▶ Slide Show	▶ PLAY, MONO/STEREO	Prikazivanje slide prikaza.
▲▼◀▶ Move	^ V <>	Prelazak na drugu datoteku ili sadržaj.
⊙ Select	⊙ ENTER	Prikazivanje određene datoteke.
↶ Close	↶ BACK	Vraćanje na [Home Menu].

O izbornik za pomoć na punom zaslonu

Izbornik	Tipke	Operacija
Menu	□ INFO/DISPLAY	Prikaz izbornika s opcijama.
◀/▶ Prev./Next	</>	Prelazak na drugu datoteku.
↶ List	↶ BACK	Povratak u [Photo] izbornik.

Opcije tijekom prikazivanja fotografije

Tijekom prikazivanja fotografije na punom zaslonu možete koristiti razne opcije.

1. Tijekom prikazivanja fotografije na punom zaslonu, pritisnite **□ INFO/DISPLAY** prikaz izbornika s opcijama.
2. Odaberite opciju koristeći **^ V <>**.



- 1 Trenutna slika/ukupan broj slika.** – Koristite **<>** za prikaz prethodne/sljedeće fotografije.
- 2 Slide Show ▶/||** – Pritisnite **ENTER** za pokretanje ili pauziranje slide prikaza.
- 3 Speed x3/ x2/ x1** – Koristite **ENTER** za odabir brzine kašnjenja između fotografija u slide prikazu.
- 4 Rotate** – Pritisnite **ENTER** za okretanje fotografije.
- 5 Go to list** – Pritisnite **ENTER** za povratak u [Photo] izbornik.

Podešavanje samo-isključivanja

Pritisnite jednom ili više puta **SLEEP** za odabir vremena čekanja od 10 do 180 minuta, nakon kojeg će se uređaj sam isključiti.

Za provjeru preostalog vremena, pritisnite **SLEEP**.

Za poništenje funkcije samo-isključivanja, funkcije, pritisnite više puta **SLEEP** sve dok se ne pojavi "SLEEP 10"; a zatim pritisnite još jednom **SLEEP** kada je prikazano "SLEEP 10".

! Napomena

Preostalo vrijeme možete provjeriti prije nego se uređaj isključuje.

Pritisnite **SLEEP**, i u prozoru zaslona će se prikazati preostalo vrijeme.

ZATAMNENJE

Pritisnite jedanput **SLEEP**. Prozor zaslona će se zatamniti za polovicu. Za poništenje te funkcije, više puta pritisnite **SLEEP**, sve dok se prigušenje ne isključuje.

Privremeno isključivanje zvuka

Pritisnite **MUTE** za isključivanje zvuka.

Na uređaju možete isključiti ton (mute) kako bi, na primjer, odgovorili na telefonski poziv, na prozoru zaslona će se prikazati „MUTE“.

Memoriranje zadnje scene

DVD

Ured-aj memorira zadnju scenu na zadnjem gledanom disku. Zadnja scena ostaje u memoriji čak i kada izvadite disk iz player-a ili kad isključite (Stand-by mode) ured-aj. Ako umetnete disk čija je zadnja scena memorirana, ta će se scena automatski pozvati iz memorije.

Nastavak reprodukcije pri nestanku struje – opcionalna postavka

DVD

Čak i ako iznenada nestane struje, uključite uređaj i on će nastaviti reproducirati od onog mjesta u sadržaju na kojem je stao. Sustav će povremeno spremiti trenutačni status reprodukcije.

Odabir sustava - opcionalna postavka

Morate odabrati odgovarajući režim sustava za vaš TV sustav. Pritisnite i držite **II PAUSE/STEP** dulje od pet sekundi da biste mogli odabrati sustav na izborniku [Home Menu].

! Napomena

Funkcija neće raditi ako je priključen USB uređaj ili je umetnut disk.

Automatsko isključivanje

Ovaj uređaj će se automatski isključiti radi uštede energije ukoliko se ne priključi na vanjski uređaj i ne upotrijebi u roku od oko 25 minuta. Isto radi i ova jedinica i to 6 sati nakon što je glavna jedinica priključena na drugi uređaj pomoću analognog ulaza.

Podešavanje postavki za glasnoću zvučnika

Podešavati možete glasnoću svakog zvučnika.

1. Pritisnite više puta **SPEAKER LEVEL** za odabir zvučnika koji želite podešavati.
2. Pritisnite **VOL +/-** za podešavanje glasnoće odabranog zvučnika, kada je izbornik za podešavanje glasnoće prikazan na prozoru zaslona.
3. Ponovite i podesite glasnoću drugih zvučnika.

Radio operacije

Uvjerite se da su FM antene priključene. (Pogledajte stranicu 19)

Slušanje radija

1. Pritisnite  **RADIO&INPUT** sve dok se FM ne prikažu na prozoru zaslona. Bira se zadnja primljena stanica.
2. Pritisnite i držite **TUNING (-/+)** otprilike dvije sekunde, sve dok se ne počne mijenjati pokazatelj frekvencije, zatim otpustite tipku. Pretraživanje se zaustavlja kada uređaj pronađe stanicu.

Ili



Pritisnite više puta **TUNING (-/+)**.

3. Podesite glasnoću okretanjem **VOL.** na prednjoj ploči ili višekratnim pritiskanjem **VOL (-/+)** na daljinskom upravljaču.

Memoriranje radio stanica

Memorirati (preset) možete 50 stanica za FM.

Prije biranja stanica, pazite da smanjite glasnoću.

1. Pritisnite  **RADIO&INPUT** sve dok se FM ne prikažu na prozoru zaslona.
2. Odaberite željenu frekvenciju pritiskom na **TUNING (-/+)**.
3. Pritisnite  **ENTER** i memorirani (preset) broj će treptati na prozoru zaslona.
4. Pritisnite **PRESET (-/+)** za odabir željenog broja memorije.
5. Pritisnite  **ENTER**
Stanica je spremljena.
6. Ponovite korake 2 do 5 za spremanje drugih stanica.

Brisanje svih spremljenih stanica

1. Pritisnite i držite **CLEAR** dvije sekunde. U prozoru displeja trepti "ERASE ALL".
2. Pritisnite **CLEAR** za brisanje svih spremljenih stanica.

Brisanje spremljene stanice

1. Pritisnite **PRESET (-/+)** za odabir željenog broja memorije (preset) za brisanje.
2. Pritisnite **CLEAR**, u prozoru zaslona će treptati broj memorije (preset).
3. Pritisnite ponovo **CLEAR** za brisanje odabranog broja memorije.

Poboljšanje lošeg FM prijema

Pritisnite  **PLAY, MONO/STEREO** na daljinskom upravljaču. Time će prijemnik prijeći iz stereo prijema u mono prijem što obično poboljšava prijem signala.

Gledanje informacija o radio stanicima

FM prijemnik se isporučuje s Radio Data System (Sustav radio podataka) (RDS) funkcijom. **RDS** prikazuje informacije o radio stanici koju trenutno slušate. Pritisnite nekoliko puta RDS da pogledate informaciju.

PS	(Programme Service Name (Naziv usluge programa)) Na displeju se prikazuje naziv kanala.
PTY	(Programme Type Recognition (Prepoznavanje vrste programa)) Na displeju se prikazuje vrsta programa (na pr. Jazz ili Vijesti) .
RT	(Radio Text (Radio tekst)) Tekstualna poruka koja sadrži posebne informacije emitirane radio stanice. Tekst može prelaziti preko ekrana.
CT	(Vrijeme koje kontrolira kanal) Prikazuje datum i vrijeme emitirane radio stanice.

Radio stanice možete tražiti prema vrsti programa pritiskom na **RDS**. Na displeju će se prikazati zadnje korišteni **PTY**. Pritisnite **PTY** jednom ili više puta kako biste odabrali željenu vrstu programa. Pritisnite **<>**. Prijemnik će automatski tražiti stanice. Kada se stanica pronađe traženje se zaustavlja.

Podešavanje zvuka

Postavljanje surround modusa

Sustav ima brojna prije postavljena surround zvučna polja. Pomoću **SOUND EFFECT** možete odabrati željeni modus zvuka.

SOUND EFFECT možete promijeniti pomoću <> tipke strelice kada je prikazana SOUND EFFECT informacija.

Prikazane stavke za ekvolizator se mogu razlikovati ovisno o izvorima zvuka i efektima.

! Napomena

- U nekim surround modusima, neki zvučnici neće imati zvuka ili će zvuk biti slab, što ovisi o modusu surrounda i audio izvora, to nije greška.
- Možda ćete trebati resetirati surround modus, nakon prebacivanja ulaza, ponekad čak i kad se promijeni glazbena snimka.

4

Rad

NA DISPLEJU	Opis
NAT PLUS	NAT PLUS označava zvučni efekt Natural Plus. Možete slušati prirodni zvučni efekt isti kao i kod sustava 5.1 kanala. (Volitelné)
NATURAL	Uživati možete u prirodnom zvuku. (Volitelné)
POP CLASSIC JAZZ ROCK	Program koji stvara entuzijastičnu atmosferu zvuka, stvarajući osjećaj da se nalazite na pravom rock, pop, jazz ili klasičnom koncertu.
BASS	Tijekom reprodukcije pojačava visoke tonove, bas i surround zvučni efekt.
LOUDNESS	Poboljšava visoke tonove.
BYPASS	Možete slušati zvuk bez efekta evolizatora.

Napredne operacije

Snimanje na USB

Glazbu ili izvor zvuka možete snimati na USB uređaj ako USB priključite na uređaj.

1. Priključite USB uređaj na uređaj.
2. Odaberite modus u kojem želite snimati. Prvo pokrenite reprodukciju izvora zvuka.
3. Pokrenite snimanje pritiskom na **REC**.
4. Za prekidanje snimanja pritisnite **STOP**.

[All tracks/ files recording]

Snimanje na USB u stop ili reprodukcija modusu.

[Program list recording]

Nakon označavanje željene datoteke(a), te datoteke možete snimiti na USB (Pogledajte stranicu 28).

Datoteka će se spremiti na sljedeći način.

Audio CD	<pre> CD_REC ├── TRK_001 ├── TRK_002 ├── . ├── . └── . </pre>
MP3/ WMA	<pre> FILE_REC ├── 001_ABC(File name) ├── 002_DEF(File name) ├── . ├── . └── . </pre>
Drugi izvori (Prijemnik, AUX, prijenosni uređaj)	<pre> EXT_REC ├── AUDIO_001 ├── AUDIO_002 ├── . ├── . └── . </pre>

! Napomena

- Tijekom USB snimanja možete provjeriti postotak snimljenog materijala na ekranu. (Samo Audio CD-i ili MP3/ WMA CD-i.)
- Tijekom MP3/ WMA snimanje nema zvuka.
- Kada tijekom snimanja zaustavite reprodukciju, spremiće se datoteka koja je snimljena do tog trenutka (samo AUDIO CD).
- Ne vadite USB i ne isključujte uređaj tijekom USB snimanja. U protivnom možete snimiti nepotpunu datoteku.
- Ako USB snimanje ne radi, na zaslonu će se prikazati poruka "NO USB", "ERROR", "USB FULL" ili "NO REC".
- Čitač više kartica ili vanjski HDD se ne mogu koristiti za USB snimanje.
- Datoteka se snima uz 128 MB (približno 2 sata) kada snimate duže razdoblje. Snimljeno je manje od 4 datoteke.
- Kada tijekom snimanja zaustavite reprodukciju, spremiće se datoteka koja je snimljena do tog trenutka. (Bez MP3/WMA datoteka)
- U slučaju CD-G disk, USB snimanje neće raditi.
- Datoteke u pod-mapama se ne snimaju tijekom snimanja svih snimaka.
- Snimiti možete najviše 999 datoteka.
- Određivanje broja snimljene datoteke kreće od najnižeg broja. Prema tome, ako obrišete neke snimljene datoteke, sljedeća snimljena datoteka može imati najmanji broj među njima.

Proizvodnja neovlaštenih kopija materijala koji su zaštićeni autorskim pravima, uključujući računalne programe, datoteke, emitirani program i snimljeni zvuk može biti kršenje autorskih prava i predstavlja kažnjivo djelo. Ova se oprema ne smije koristiti u te svrhe. Budite odgovorni prema autorskim pravima.

**Budite odgovorni
Poštujte autorska prava**

Otklanjanje teškoća

PROBLEM	ISPRAVAK
Nema električnog napajanja.	Dobro ukopčajte utikač električnog kabela u utičnicu.
Nema slike.	Odaberite odgovarajući modus video ulaza na TV-u kako bi se slika s DVD Receiver-a prikazala na TV ekranu.
	Dobro priključite video kablove na TV i DVD Receiver.
Zvuk je slab ili ga nema.	Odaberite pravilan modus za ulaz audio receiver-a kako biste mogli čuti zvuk s DVD receiver-a.
	Dobro priključite audio kablove u priključke.
	Zamijenite stari kabel novim audio kabelom.
DVD slika je loše kvalitete.	Očistite disk mekanom krpom iznutra prema van.
DVD/ CD se neće reproducirati.	Umetnite disk.
	Umetnite disk koji se može reproducirati (provjerite vrstu diska, sustav boja i regionalni kod).
	Postavite pravilno disk s naljepnicom ili natpisom gore.
	Unesite svoju lozinku ili promijenite veličinu ocjene.
Tijekom reprodukcije DVD-a ili CD-a se čuju smetnje.	Očistite disk mekanom krpom iznutra prema van.
	Stavite DVD receiver i audio komponente dalje od TV-a.
Radio se ne može pravilno ugoditi.	Provjerite antenski priključak i podesite položaj antene.
	Postavite vanjsku antenu ako je potrebno.
	Ručno podesite stanicu.
	Memorirajte (preset) neke stanice, pogledajte stranicu 31 za detalje.
Daljinski upravljač ne radi dobro/ nikako.	Daljinski nije usmjeren izravno prema uređaju.
	Usmjerite daljinski prema uređaju.
	Daljinski upravljač je predaleko u odnosu na uređaj.
	Koristite daljinski najviše 7m od DVD receiver-a.
	Između daljinskog i uređaja postoji prepreka.
Uklonite prepreku.	
U daljinskom upravljaču se koristi plosnata baterija.	
Zamijenite stare baterije novim baterijama.	

Upravljanje TV-om pomoću

TV možete kontrolirati pomoću dolje navedenih tipki.

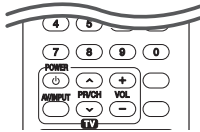

Pritiskom na tipku	Vi možete
(TV POWER)	Uključuje i isključuje TV.
AV/INPUT	Mijenja ulazni izvor za TV između TV-a i drugih ulaznih izvora.
PR/CH /	Prelazi gore ili dolje kroz memorirane kanale.
VOL +/-	Podešava glasnoću na TV-u.

Napomena

Ovisno o priključenom uređaju, možda pomoću nekih tipki nećete moći upravljati s TV-om.

Podešavanje daljinskog za upravljanje s TV-om

Pomoću isporučenog daljinskog upravljača možete upravljati s vašim TV-om.

Ako je vaš TV na donjem popisu, postavite odgovarajući kod proizvođača.

- Kada držite pritisnutu tipku (TV POWER), i kada unesete proizvođački kod za vaš TV pomoću brojčanih tipki (pogledajte tablicu dolje).

Proizvođač	Kodni broj
LG	1(Zadano), 2
Zenith	1, 3, 4
GoldStar	1, 2
Samsung	6, 7
Sony	8, 9
Hitachi	4

- Otpustite (TV POWER) tipku za dovršetak podešavanja.

Ovisno o vašem TV-u, neke ili sve tipke neće raditi na TV-u, čak i kada unesete ispravan kod proizvođača. Kada mijenjate baterije na daljinskom upravljaču, kodni broj koji ste postavili se može resetirati na default postavku. Ponovno postavite odgovarajući kodni broj.

Održavanje

Rukovanje uređajem

Transportiranje uređaja

Molimo sačuvajte originalnu ambalažu uređaja i materijal za pakiranje. Ako uređaj trebate transportirati, za najbolju zaštitu, upakirajte uređaj na način kako je bio originalno tvornički upakiran.

Čišćenje vanjskih površina

- Ne koristite zapaljive tekućine kao insekticid sprej u blizini uređaja.
- Brisanje s jakim pritiskanjem može oštetiti površinu.
- Ne ostavljajte gumene ili plastične proizvode duže vrijeme u dodiru s uređajem.

Čišćenje uređaja

Za čišćenje uređaja koristite meku i suhu krpu. Ako je površina izrazito prljava, koristite meku krpu lagano navlaženu blagom otopinom deterdženta. Ne koristite jaka otapala kao što su alkohol, benzin, razrjeđivač, jer bi tako mogli oštetiti površinu uređaja.

Održavanje uređaja

Uređaj je precizni proizvod visoke tehnologije. Ako dođe do prljanja optičke leće ili dijelova disk pogona, može se smanjiti kvaliteta slike. Za detalje molimo, kontaktirajte najbliži ovlašteni servisni centar.

Napomene o diskovima

Rukovanje diskovima

Ne dirajte stranu diska koja služi za reprodukciju. Držite disk za rubove kako na površini diska ne bi ostavili otiske prstiju. Nikada ne lijepite na disk papir ili trake.

Spremanje diskova

Nakon reprodukcije, disk spremite u njegovu kutiju. Disk ne izlažite izravnim sunčevim zrakama ili izvorima topline i nikada ne ostavljate disk u automobilu koji je izložen izravnim sunčevim zrakama.

Čišćenje diskova

Otisci prstiju i prašina na disku mogu prouzrokovati lošu kvalitetu slike i izobličenje zvuka. Prije reprodukcije disk očistite čistom krpom. Disk brišite od sredine prema vanjskom rubu.

Ne koristite jaka otapala kao što je alkohol, benzin, razrjeđivač, tržišno dostupna sredstva za čišćenje ili anti-statični sprej koji se koriste za stare ploče od vinila.

Kodovi područja

Odaberite kod područja s popisa.

Područje	Kod	Područje	Kod	Područje	Kod	Područje	Kod
Afganistan	AF	Fidži	FJ	Monako	MC	Singapur	SG
Argentina	AR	Finska	FI	Mongolija	MN	Slovačka Republika	SK
Australija	AU	Francuska	FR	Maroko	MA	Slovenija	SI
Austrija	AT	Njemačka	DE	Nepal	NP	Južna Afrika	ZA
Belgija	BE	Velika Britanija	GB	Nizozemska	NL	Južna Koreja	KR
Butan	BT	Grčka	GR	Nizozemski Antili	AN	Španjolska	ES
Bolivija	BO	Grenland	GL	Novi Zeland	NZ	Sri Lanka	LK
Brazil	BR	Hong Kong	HK	Nigerija	NG	Švedska	SE
Kambodža	KH	Mad-arska	HU	Norveška	NO	Švicarska	CH
Kanada	CA	Indija	IN	Oman	OM	Tajvan	TW
Čile	CL	Indonezija	ID	Pakistan	PK	Tajland	TH
Kina	CN	Izrael	IL	Panama	PA	Turska	TR
Kolumbija	CO	Italija	IT	Paragvaj	PY	Uganda	UG
Kongo	CG	Jamajka	JM	Filipini	PH	Ukrajina	UA
Kostarika	CR	Japan	JP	Poljska	PL	Sjedinjene Države	US
Hrvatska	HR	Kenija	KE	Portugal	PT	Urugvaj	UY
Češka Republika	CZ	Kuvajt	KW	Rumunjska	RO	Uzbekistan	UZ
Danska	DK	Libija	LY	Ruska Federacija	RU	Vijetnam	VN
Ekvador	EC	Luksemburg	LU	Saudijska Arabija	SA	Zimbabve	ZW
Egipat	EG	Malezija	MY	Senegal	SN		
El Salvador	SV	Maldivi	MV				
Etiopija	ET	Meksiko	MX				

Kodovi jezika

Poslužite se ovim popisom za unos željenog jezika za sljedeća početna podešavanja : Disk audio, Disk titl, Disk izbornik.

Jezik	Kod	Jezik	Kod	Jezik	Kod	Jezik	Kod
Afarski	6565	Francuski	7082	Litvanski	7684	Sindi	8368
Afrikaanski	6570	Frizijski	7089	Makedonski	7775	Singaleski	8373
Albanski	8381	Galicijski	7176	Malagaški	7771	Slovački	8375
Ameharski	6577	Gruzijski	7565	Malajski	7783	Slovenski	8376
Arapski	6582	Njemački	6869	Malajalaski	7776	Španjolski	6983
Armenski	7289	Grčki	6976	Maorski	7773	Sudanski	8385
Asameški	6583	Grenlandski	7576	Maratski	7782	Svahili	8387
Ajmarski	6588	Guaranski	7178	Moldavski	7779	Švedski	8386
Azerbejdžanski	6590	Gudžaratski	7185	Mongolski	7778	Tagaloski	8476
Baškirski	6665	Hauski	7265	Naurski	7865	Tadžikijski	8471
Baski	6985	Hebrejski	7387	Nepalski	7869	Tamilski	8465
Bengalski, Bangla	6678	Hindi	7273	Norveški	7879	Teluški	8469
Butanski	6890	Mad-arski	7285	Orijski	7982	Tajski	8472
Biharski	6672	Islandski	7383	Pandžabi	8065	Tonga	8479
Bretonski	6682	Indonezijski	7378	Paštu, Pušto	8083	Turski	8482
Bugarski	6671	Interlingua	7365	Perzijski	7065	Turkmenski	8475
Burmski	7789	Irski	7165	Poljski	8076	Tviski	8487
Bjeloruski	6669	Talijanski	7384	Portugalski	8084	Ukrajinski	8575
Kineski	9072	Japanski	7465	Kečuanski	8185	Urdski	8582
Hrvatski	7282	Kanadski	7578	Reto-romanski	8277	Uzbeški	8590
Češki	6783	Kašmirski	7583	Rumunjski	8279	Vijetnamski	8673
Danski	6865	Kazački	7575	Ruski	8285	Volapski	8679
Nizozemski	7876	Kirgijski	7589	Samoanski	8377	Velški	6789
Engleski	6978	Korejski	7579	Sanskrit	8365	Volofski	8779
Esperanto	6979	Kurdski	7585	Škotsko galski	7168	Ksosaški	8872
Estonski	6984	Laotski	7679	Srpski	8382	Jidiš	7473
Faroaski	7079	Latinski	7665	Srpsko-hrvatski	8372	Jorupski	8979
Fidžijski	7074	Latvijski, Letonski	7686	Šonski	8378	Zulu	9085
Finski	7073	Lingalski	7678				

Robne marke i licence



Proizvedeno prema licenci Dolby Laboratories. Dolby i dvostruki-D simbol su robne marke vlasništvo Dolby Laboratories.



Pojmovi HDMI i HDMI Multimedijisko sučelje visoke definicije, kao i HDMI zaštitni znak i robni znakovi te registrirani zaštitni znakovi HDMI licenciranja LCC u Sjedinjenim Američkim državama i ostalim državama.



"DVD Logo" je robna marka u vlasništvu DVD Format/Logo Licensing Corporation.



DivX®, DivX Certified® i pridruženi logotipi su robne marke u vlasništvu Rovi Corporation ili njenih podružnica, te je njihova upotreba obuhvaćena licencom.

Napomena o autorskim pravima

- Ovaj proizvod u sebi sadrži tehnologiju zaštite autorskih prava koja je zaštićena patentima SAD-a i drugim pravima na intelektualno vlasništvo. Ovaj proizvod u sebi sadrži tehnologiju zaštite autorskih prava koja je zaštićena patentima SAD-a i drugim pravima na intelektualno vlasništvo. Upotrebu tih tehnologija za zaštitu autorskih prava mora odobriti Macrovision Corporation, i može se koristiti samo za kućnu upotrebu i druge ograničene načine gledanja, osim ako to tvrtka Macrovision Corporation nije drugačije odobrila. Zabranjeno je rastavljanje uređaja i otkrivanje obrnutog redosljeda proizvodnje.
- Prema zakonima o zaštiti autorskih prava SAD-a i drugih zemalja, neovlašteno snimanje, upotreba, prikazivanje, distribucija ili revizija televizijskih programa, video traka, HD DVD-a, BD-ROM diskova, DVD-a, CD-a i drugih materijala može podlijevati građanskoj i /ili krivičnoj odgovornosti.

Specifikacija

Općenito	
Potrebno električno napajanje	Viz štítek na přístroji.
Potrošnja električne energije	Viz štítek na přístroji.
Dimenzije (Š x V x D)	360 x 60 x 306 mm
Neto težina (Približno)	2,45 kg
Radna temperatura	41 °F do 95 °F (5 °C do 35 °C)
Radna vlažnost	5 % do 90 %
Napajanje za bus (USB)	DC 5 V  500 mA

Ulazi/Izlazi	
VIDEO OUT	1,0 V (p-p), 75 Ω, sync negativna, RCA priključak x 1
HDMI OUT (video/audio)	19 iglica (Tip A, HDMI™ Connector)
ANALOG AUDIO IN	2,0 Vrms (1 kHz, 0 dB), 600 Ω, RCA priključak (L, R) x 1
PORT. IN	0,5 Vrms (3.5 mm stereo priključak)

Pojačalo		
Stereo mode	42 W + 42 W (3 Ω na 1kHz)	
Surround mode	Front	42 W x 2 (3 Ω na 1 kHz)
	Center	42 W (3 Ω na 1 kHz)
	Surround	42 W x 2 (3 Ω na 1 kHz)
	Subwoofer	120 W (4 Ω na 80 Hz)

Prijemnik	
FM područje prijema	87,5 do 108,0 MHz ili 87,50 do 108,00 MHz

Prednji zvučnik (Levý/Pravý)	
Vrsta	1 kanala 1 zvučnika
Impedancija	3 Ω
Ulazna snaga	42 W
Najveća ulazna snaga	84 W
Neto dimenzije (Š x V x D)	250 x 1050 x 250 mm
Neto težina	3,2 kg

Rear Speaker (Levý/Pravý)	
Vrsta	1 kanala 1 zvučnika
Impedancija	3 Ω
Ulazna snaga	42 W
Najveća ulazna snaga	84 W
Neto dimenzije (Š x V x D)	74 x 128 x 66 mm
Neto težina	0,37 kg

Srednji zvučnik	
Vrsta	1 kanala 1 zvučnika
Impedancija	3 Ω
Ulazna snaga	42 W
Najveća ulazna snaga	84 W
Neto dimenzije (Š x V x D)	260 x 93 x 74 mm
Neto težina	0,6 kg

Subwoofer	
Vrsta	1 kanala 1 zvučnika
Impedancija	4 Ω
Ulazna snaga	120 W
Najveća ulazna snaga	240 W
Neto dimenzije (Š x V x D)	156 x 325 x 268 mm
Neto težina	3,05 kg

Izvedba i specifikacije su podložni promjenama bez prethodnog obavješćivanja.

