



MANUAL DE UTILIZARE

Sistem DVD Home CINEMA

Vă rugăm să citiți cu atenție acest manual înainte de a utiliza aparatul și să-l păstrați pentru a-l putea consulta ulterior.

DH4430P (DH4430P, S43T1-S, S43S2-S, S63T1-C, S43S1-W)



MFL69142797

ROMÂNIA

Informații pentru siguranță



PRECAUTII

RISC DE ȘOC ELECTRIC NU
DĂȘCHIDEȚI



PRECAUȚII: PENTRU A REDUCE RISCUL DE ȘOC ELECTRIC, NU SCOATEȚI CAPACUL (SAU PARTEA DIN SPATE). ÎN INTERIOR NU SE AFLĂ PIESE CARE POT FI DEPANATE DE UTILIZATOR. PENTRU DEPANARE ADRESAȚI-VĂ PERSONALULUI UNUI SERVICE AUTORIZAT.



Acest fulger cu simbolul săgeții încadrat într-un triunghi echilateral este destinat să alerteze utilizatorul cu privire la prezența unei tensiuni periculoase neizolate în incinta produsului, care ar putea avea o valoare suficientă pentru a constitui un risc de electrocutare.



Semnul de exclamare încadrat într-un triunghi echilateral este destinat să alerteze utilizatorul cu privire la prezența unor instrucțiuni importante de operare și întreținere (service) în documentația care însoțește produsul.

ATENȚIE: PENTRU A REDUCE RISCUL DE INCENDIU SAU ELECTROCUTARE, NU EXPUNEȚI ACEST PRODUS INTEMPERIILOR SAU UMEZELII.

ATENȚIE: Nu instalați acest echipament într-un spațiu restrâns, cum ar fi o bibliotecă sau un element similar.

PRECAUȚII: Nu obstrucționați orificiile de ventilare. A se ins tala în conformitate cu instrucțiunile producăto rului. Fantele și orificiile din carcasă au rolul de a asigura ventilarea și o funcționare optimă a produsului, precum și de a proteja produsul de sup răincălzire.

Orificiile nu trebuie obstrucționate prin așezarea produsului pe un pat, o canapea, o carpetă sau pe o altă suprafață similară. Acest produs nu trebuie amplasat într-un obiect de mobilier, cum ar fi o bibliotecă sau un raft, decât dacă există o ventilație corespunzătoare sau dacă se respectă instrucțiunile producătorului.

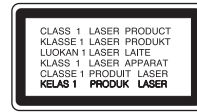

PRECAUȚII: Acest produs folosește un sistem laser.

Pentru a asigura o utilizare corectă a acestui produs, citiți cu atenție acest manual de utilizare și păstrați-l pentru consultări ulterioare. Dacă aparatul necesită lucrări de întreținere, contactați un service autorizat. Folosirea comenzilor, reglajelor sau îndeplinirea altor proceduri decât cele specificate aici pot provoca expuneri periculoase la radiații. Pentru a preveni expunerea directă la razele laser, nu încercați să deschideți incinta.

PRECAUȚII cu privire la cablul de alimentare

Pentru majoritatea aparatelor, se recomandă să fie amplasate pe un circuit dedicat;

Aceasta înseamnă ca un circuit electric să alimenteze doar acest aparat, fără alte prize sau circuite secundare. Consultați pagina de specificații din acest manual de utilizare pentru mai multă siguranță. Nu supraîncărcați prizele. Prizele cu suprasarcină, prizele și cablurile slăbite sau deteriorate, cablurile de alimentare roase sau deteriorate, ori cu izolația ruptă, sunt periculoase. Oricare dintre aceste situații poate provoca electrocutare sau incendiu. Examinați periodic cablul aparatului, iar dacă pare a fi deteriorat scoateți-l din priză, nu mai utilizați aparatul și înlocuiți cablul cu unul identic, printr-un service autorizat. Protejați cablul de alimentare împotriva abuzurilor de ordin fizic sau mecanic, cum ar fi răsucirea, formarea de noduri, prinderea la o ușă sau călcarea sa. Aordați o atenție specială ștecărelor, prizelor și punctului în care cablul iese din aparat. Pentru a întrerupe alimentarea cu curent, scoateți ștecărul din priză. Când instalați produsul, asigurați-vă că ștecărul este ușor accesibil.

Acest aparat este echipat cu o baterie sau cu un acumulator portabil.

Modalitatea sigură de scoatere a bateriei sau a ansamblului bateriilor din aparat: Scoateți bateria veche sau ansamblul bateriilor, urmați pașii în ordine inversă a montării. Pentru a preveni contaminarea mediului și posibilele pericole pentru sănătatea oamenilor și a animalelor, puneți bateria veche în recipientul corespunzător de la punctele de colectare desemnate. Nu aruncați bateriile sau acumulatorul împreună cu deșeurile menajere. Se recomandă să utilizați sistemele locale, de rambursare gratuită pentru baterii și acumulatori. Bateriile nu se vor expune la căldură excesivă, cum ar fi la soare, la foc sau similar.

PRECAUȚII: Aparatul nu trebuie să vină în contact cu apa (picături sau vărsată), iar pe el nu trebuie așezate obiecte pline cu lichide, cum ar fi vase de flori.

Eliminarea vechiului aparat



1. Toate produsele electrice și electronice trebuie eliminate separat de deșeurile menajere municipale prin unități de colectare dedicate, desemnate de guvern sau de autoritățile locale.
2. Eliminarea corectă a vechiului dvs. aparat va ajuta la prevenirea potențialelor consecințe negative asupra mediului înconjurător și sănătății oamenilor.
3. Pentru informații mai detaliate despre eliminarea vechiului dvs. aparat, contactați biroul local, serviciul de eliminare a deșeurilor sau magazinul de la care ați achiziționat produsul.

Eliminarea deșeurilor de baterii/acumuloatoare



1. Acest simbol poate fi asociat cu simboluri de elemente chimice pentru mercur (Hg), cadmiu (Cd) sau plumb (Pb) dacă bateria conține o cantitate mai mare de 0,0005% de mercur, 0,002% de cadmiu sau 0,004% de plumb.
2. Toate bateriile/acumuloatoarele trebuie eliminate separat de deșeurile menajere municipale prin unități de colectare dedicate, desemnate de guvern sau de autoritățile locale.
3. Eliminarea corectă a vechilor dvs. baterii/acumuloatoare va ajuta la prevenirea potențialelor consecințe negative asupra mediului înconjurător și sănătății oamenilor.
4. Pentru informații mai detaliate despre eliminarea vechilor dvs. baterii/acumuloatoare, contactați biroul local, serviciul de eliminare a deșeurilor sau magazinul de la care ați achiziționat produsul.



Prin prezenta, LG Electronics declară că acest produs/aceste produse respectă principalele cerințe și alte prevederi relevante ale Directivei 2004/108/EC, 2006/95/EC, 2009/125/EC și 2011/65/EU.

Contactați biroul pentru conformitatea acestui produs:

LG Electronics Inc.
EU Representative, Krijgsman 1,
1186 DM Amstelveen, The Netherlands

Vă rugăm luați în considerare că acesta NU este un punct de contact al Serviciului Clienți. Pentru Informații Serviciul Clienți, consultați cardul de garanție sau contactați furnizorul de la care ați achiziționat acest produs.

Cuprins

1 Să începem

- 2 Informații pentru siguranță
- 6 Caracteristici unice
 - 6 – Intrare Portabil
 - 6 – Înregistrare USB directă
 - 6 – Scalare HD maximă
- 6 Accesorii
- 7 Introducere
 - 7 – Discuri care pot fi redade
 - 7 – Despre afișarea simbolului 
 - 7 – Simboluri folosite în acest manual
 - 7 – Coduri regionale
- 8 Cerințe pentru fișierele care pot fi redade
- 9 Telecomanda
- 10 Panoul frontal
- 11 Panoul din spate

2 Conectare

- 12 Montarea suportului difuzorului la difuzor
- 14 Atașarea difuzoarelor la aparat
- 15 Poziționarea sistemului
- 15 Conexiuni la televizor
 - 16 – Conexiune video
 - 16 – Setarea rezoluției
 - 16 – Rezoluția redării video
 - 17 – Conexiune HDMI Out
- 18 Conectarea echipamentului opțional
 - 18 – Conexiune AUX IN
 - 18 – Conexiune PORT IN (Portable in)
 - 18 – Pentru a asculta muzică de la player-ul portabil sau de la dispozitivul extern
 - 19 – Conexiune USB
 - 19 – Conectarea antenei

3 Setarea sistemului

- 20 Efectuarea setărilor din Setup
 - 20 – Setări inițiale pentru limba OSD - Opțional
 - 20 – Pentru a afișa și ieși din meniul Setup
 - 21 – Limbă
 - 21 – Afișare
 - 22 – Rezoluție
 - 22 – Audio
 - 23 – DRC (Reglare dinamică)
 - 23 – Blocare (Control parental)
 - 24 – Altele

4 Operare

- 25 Folosirea Meniului Principal
- 25 Operațiuni de bază
- 26 Alte operațiuni
 - 26 – Afișarea pe ecran a informațiilor discului
 - 26 – Pentru a afișa meniul DVD-ului
 - 26 – Pentru a afișa titlul DVD-ului
 - 26 – Redare la viteza 1,5 DVD
 - 26 – Screen Saver
 - 27 – Începerea redării de la momentul selectat
 - 27 – Reluarea redării
 - 27 – Schimbarea paginii cu coduri de subtitrare
 - 28 – Redare marcată
 - 29 – Vizualizarea unui fișier FOTO
 - 30 – Setarea opțiunii de oprire automată
 - 30 – Dimmer
 - 30 – Oprirea temporară a sunetului
 - 30 – Memorarea ultimei scene
 - 30 – Reluare energie – Opțional
 - 30 – Selectare sistem - Opțional
 - 30 – oprire automată
 - 30 – Ajustarea setărilor de nivel pentru difuzor
- 31 Operațiuni la radio
 - 31 – Pentru a asculta radioul
 - 31 – Presetarea posturilor radio
 - 31 – Ștergerea tuturor posturilor salvate
 - 31 – Ștergerea unui post salvat
 - 31 – Îmbunătățirea recepției FM slabe

- 31 – Căutarea informațiilor despre un post radio
- 32 Ajustarea sunetului
- 32 – Setarea modului surround
- 33 Operațiuni avansate
- 33 – Înregistrare pe USB

5 Depanare

- 34 Depanare

6 Anexă

- 35 Folosirea telecomenzii livrate la un televizor
- 35 – Setarea telecomenzii pentru a o putea utiliza la televizorul dvs.
- 36 Întreținere
- 36 – Manevrarea aparatului
- 36 – Observații cu privire la discuri
- 37 Coduri regionale
- 38 Coduri de limbă
- 39 Mărci comerciale și licențe
- 40 Specificații

1

2

3

4

5

6

Caracteristici unice

Intrare Portabil

Ascultați muzică la aparatul portabil.
(MP3, notebook etc)

Înregistrare USB directă

Înregistrați muzică de la CD pe dispozitivul USB.

Scalare HD maximă

Vizualizarea imaginii HD cu calitate maximă printr-o simplă setare.

Accesorii

Verificați și identificați accesoriile livrate.



Telecomandă (1)

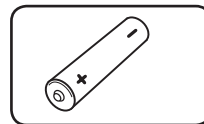

baterii (1)

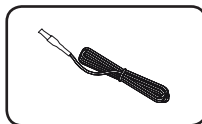

Antenă FM (1)

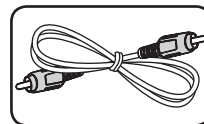

Cablu video (1)

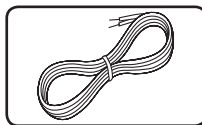

Cabluri difuzoare (3)

Introducere

Discuri care pot fi redate

Acest aparat redă un disc DVD±R/ RW și CD-R/ RW care conține titluri audio, fișiere DivX, MP3, WMA și/ sau JPEG. Unele discuri DVD±RW/ DVD±R sau CD-RW/ CD-R nu pot fi redate pe acest aparat, datorită calității înregistrării sau stării fizice a discului respectiv, precum și datorită caracteristicilor aparatului pe care s-a efectuat înregistrarea și software-ului de realizare.



DVD-VIDEO (disc 8 cm/12 cm)
Discurile – cum ar fi filmele – care pot fi cumpărate sau închiriate.



DVD±R (disc 8 cm/12 cm)
Numai în mod video finalizat



DVD-RW (disc 8 cm/12 cm)
Numai în mod video finalizat



DVD+R: Numai mod Video
Suportă și discurile dual layer



DVD+RW (disc 8 cm/12 cm)
Numai mod Video



Audio CD: CD-uri cu muzică sau discuri CD-R/CD-RW în format CD muzică, care pot fi cumpărate.

Despre afișarea simbolului

“” poate apărea pe ecranul televizorului în timpul operării și înseamnă că funcția explicată în acest manual de utilizare nu este disponibilă la acel disc DVD video.

Simboluri folosite în acest manual



DVD-Video, DVD±R/RW în modul Video sau în modul VR și finalizate



Audio CD-uri



Fișiere film aflate pe USB/Disc



Fișiere muzică aflate pe USB/Disc



Fișiere foto



Notă

Reprezintă note speciale și caracteristici cu privire la operare.



SFAT

Reprezintă sfaturi și indicii pentru ușurarea operării.



PRECAUȚII

Reprezintă măsuri de precauție pentru prevenirea posibilelor deteriorări cauzate de abuzuri.

Coduri regionale

Acest aparat are un cod regional tipărit în partea din spate. Acest aparat poate reda numai DVD-uri care poartă aceeași etichetă ca cea din partea din spate sau „ALL”.

- Pe coperta majorității discurilor DVD se află un glob cu unul sau mai multe numere, vizibile în mod clar. Acest număr trebuie să corespundă cu codul regional al aparatului, altfel discul nu poate fi redat.
- Dacă încercați să redați un DVD al cărui cod regional este diferit de al player-ului, pe ecranul televizorului va apărea mesajul „Check Regional Code” (Verificați codul regional).

Cerințe pentru fișierele care pot fi redate

Cerințe pentru fișierele cu muzică MP3/ WMA

Compatibilitatea discului MP3/WMA cu acest player este limitată astfel :

- Frecvența de eșantionare : în limitele a 32 - 48 kHz (MP3), în limitele a 32 - 48 kHz (WMA)
- Bit rate : în limitele a 32 - 320 kbps (MP3), 40 - 192 kbps (WMA)
- Versiune suport : v2, v7, v8, v9
- Număr maxim de fișiere: sub 999.
- Extensii de fișiere : ".mp3"/ ".wma"
- Format fișier CD-ROM: ISO9660/ JOLIET
- Vă recomandăm să folosiți Easy-CD Creator, care creează un sistem de fișiere ISO 9660.
- Trebuie să setați opțiunea de format al discului pe [Mastered] pentru ca discurile să fie compatibile cu player-ele LG, atunci când formatați discuri reinscriptibile. Când setați opțiunea pe Sistem de fișiere live (Live File System), nu le puteți utiliza pe playere LG. (Mastered/ Live File System : sistem de format al discului pentru Windows Vista)

Cerințe pentru fișierele foto

Compatibilitatea fișierelor foto cu acest aparat este limitată astfel:

- Max. pixeli lățime: 2760 x 2048 pixeli
- Număr maxim de fișiere: sub 999.
- Este posibil ca unele discuri să nu funcționeze din cauza unui format de înregistrare diferit sau a stării discului.
- Extensii de fișiere : ".jpg"
- Format fișier CD-ROM: ISO9660/ JOLIET

Cerințe pentru fișierele DivX

Compatibilitatea discului DivX cu acest player este limitată astfel :

- Rezoluție disponibilă : 720x576 (l x H) pixeli
- Denumirea fișierului de subtitrare DivX trebuie să fie introdusă în limita a 45 caractere.
- Dacă există un cod imposibil de exprimat în fișierul DivX, poate fi afișat prin semnul „_” pe display.
- Număr de cadre: mai puțin de 30 cadre pe secundă
- Dacă structura video și audio a fișierelor înregistrate nu este concanalizată, va putea fi redată ori numai partea video, ori numai partea audio.
- Fișiere DivX care pot fi redate : ".avi", ".mpg", ".mpeg", ".divx"
- Format de subtitrare care poate fi redat : SubRip (*.srt/ *.txt), SAMI (*.smi), SubStation Alpha (*.ssa/ *.txt), MicroDVD (*.sub/ *.txt), SubViewer 2.0 (*.sub/ *.txt), Vobsub (*.sub)
- Format de codec care poate fi redat : "DIVX3.11", "DIVX4", "DIVX5", "DIVX6", "MP4V3", "3IVX".
- Format audio care poate fi redat : "AC3", "PCM", "MP3", "WMA",
- Frecvența de eșantionare : în limitele a 32 - 48 kHz (MP3), în limitele a 32 - 48 kHz (WMA)
- Bit rate : în limitele a 32 - 320 kbps (MP3), 40 - 192 kbps (WMA)
- Nu puteți folosi pe acest player discurile formate în sistemul de fișiere Live.
- Dacă numele fișierului film este diferit de cel al fișierului de subtitrare, în timpul redării unui fișier DivX este posibil ca subtitrarea să nu apară.
- Dacă redați un fișier DivX diferit de DivXspec, este posibil să nu funcționeze normal.

Telecomanda

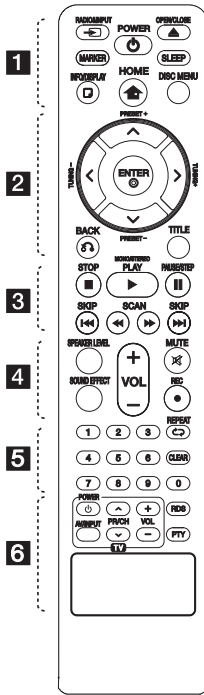

Înlocuirea bateriilor

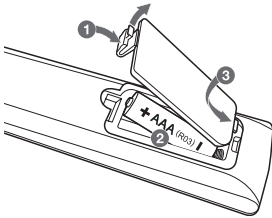

Detășai capacul bateriei aflat în partea din spate a telecomenzii și introduceți o baterie (AAA) cu simbolurile **+** și **-** aliniate corect.

..... **1**

RADIO&INPUT: Schimbă sursa de intrare.

MARKER: Marchează lista de redare.

POWER (Pornire): Comută aparatul pe deschis (ON) sau pe închis (OFF).

OPEN/CLOSE: Deschide și închide platanul discului.

SLEEP: Setează sistemul să se închidă automat la o anumită oră. (Graduator: fereastra de afișaj se va întuneca pe jumătate).

INFO/DISPLAY: Accesează afișarea pe ecran.

HOME: Apare [Meniul principal].

DISC MENU: Accesează meniul unui disc DVD.

..... **2**

^ / v / < / > (sus/ jos/ stânga/ dreapta): Se utilizează pentru navigare în elementele afișate pe ecran.

PRESET +/-: Selectează programul radio.

TUNING +/-: Pentru acordul postului radio dorit.

ENTER: Confirmă selecția din meniu.

Presetarea posturilor radio

BACK: se deplasează înapoi în meniu sau iese din meniul de configurare.

TITLE: Dacă titlul DVD-ului curent are meniu, meniul titlului va apărea pe ecran. În caz contrar, poate apărea meniul discului.

..... **3**

STOP: Oprește redarea sau înregistrarea.

PLAY, MONO/STEREO: Oprește redarea sau înregistrarea.

II PAUSE/STEP: Pentru a întrerupe redarea.

◀◀/▶▶ SKIP: Trece la următorul capitol/ track/ fișier sau la cel anterior.

◀◀/▶▶ SCAN: Căutare înapoi sau înainte.

..... **4**

SPEAKER LEVEL: Setează nivelul sunetului difuzorului dorit.

SOUND EFFECT: Selectează un mod de efect pentru sunet.

VOL +/- (Volume): Reglează volumul difuzorului.

MUTE: Pentru anularea sunetului.

REC: Înregistrare USB directă.

..... **5**

0-9 numerical buttons:

Selectează opțiunile numerotate dintr-un meniu.

REPEAT: Pentru a selecta un mod de redare. (ÎN ORDINE ALEATORIE, REPETARE)

CLEAR: Șterge un semn din lista marcată sau o cifră la setarea parolei.

..... **6**

Butoane control TV: A se vedea pagina 35.

RDS: Radio Data System (Sistem date radio).

PTY: Pentru vizualizarea diferitelor informații RDS.

1

Să începem

Panoul frontal

1

Să începem

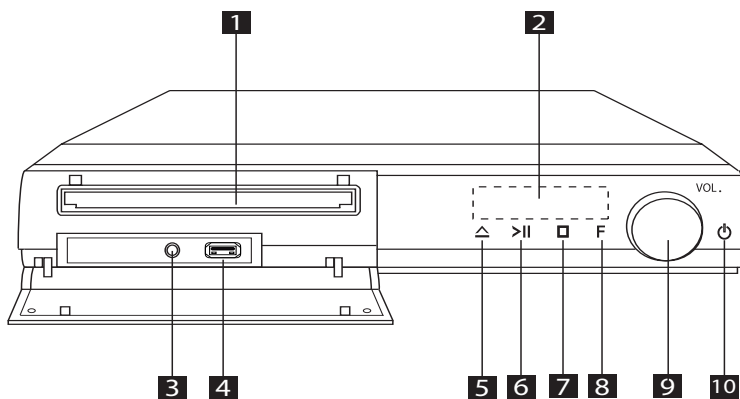

- 1** Tăviță disc DVD/CD
- 2** Fereastră de afișaj
Arată starea curentă a aparatului.
- 3** **PORT. IN** (Portable in)
Puteți asculta muzică de la aparatul portabil la aparatul dvs.
- 4** Port USB
Puteți reda fișiere video, imagine și sunet conectând dispozitivul USB.
- 5** **▶||** (DEȘCHIS/ÎNCHIS)
Deschide sau închide platanul discului.
- 6** **>||** (REDARE/PAUZĂ)
Începe redarea.
Înterupe temporar redarea; apăsați din nou pentru a ieși din modul pauză.
- 7** **■** (Stop)
Oprește redarea.
- 8** **F** (FUNCTIE)
Selectează funcția și sursa de intrare.
- 9** **VOL.** (Volume)
Reglează volumul difuzorului.
- 10** **⏻** (PORNIRE)
Comută aparatul pe deschis (ON) sau pe închis (OFF).

Panoul din spate

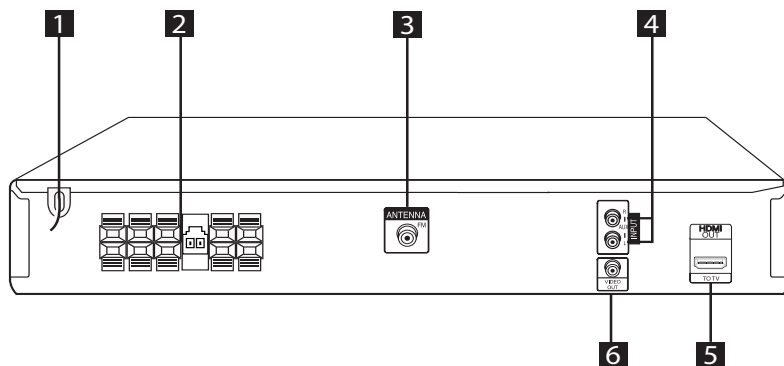

- 1** Cablu de alimentare
- 2** Terminal pentru difuzoare
- 3** Conector de antenă
FM- Conectează antena FM
- 4** Conector **AUX**(L/R) INPUT
Se conectează la o sursă externă cu 2 canale de ieșire audio
- 5** Conector **HDMI OUT**
Conectează la un televizor cu intrări HDMI.
(Interfață pentru audio și video digital)
- 6** Conector **VIDEO OUT**
Conectați la un televizor cu intrare video

Montarea suportului difuzorului la difuzor

2

Conectare

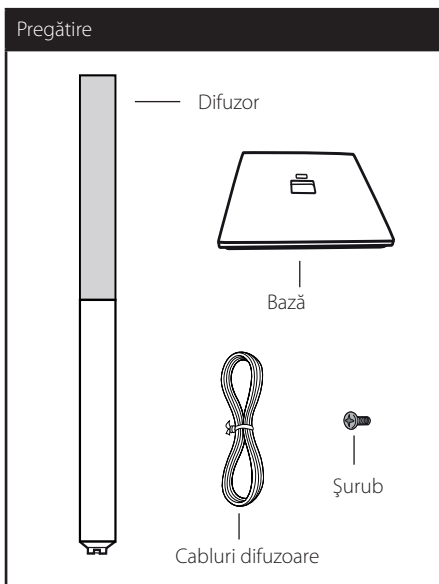

1. Atașați axul la bază, apoi fixați conexiunea cu un șurub livrat.

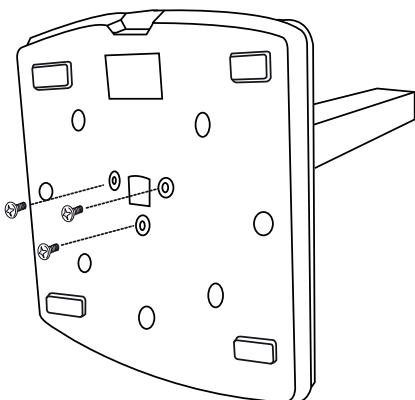

2. Extrageți cablul difuzorului prin orificiul de la bază.

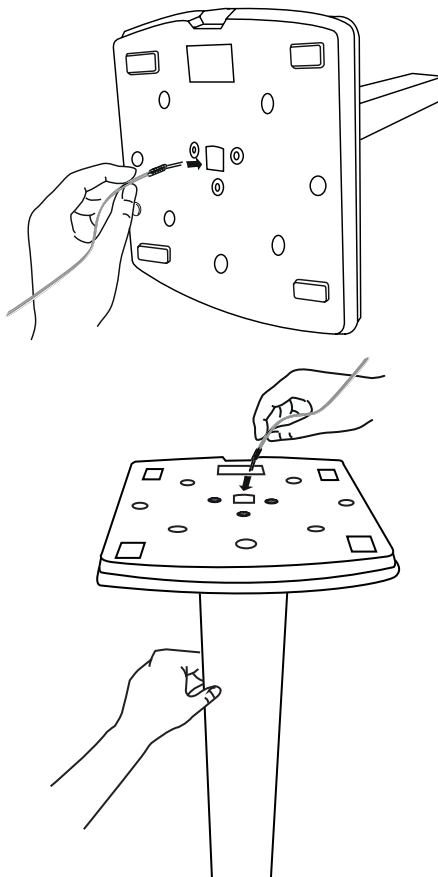

! Notă

Înainte de a introduce cablul într-o fantă, asigurați-vă că este desfășurat sau că este drept.

3. Conectați cablul difuzorului la borna difuzorului. Asigurați-vă că cablul marcat cu negru intră în borna marcată cu „-” (minus) și că celălalt cablu intră în borna marcată cu „+” (plus).

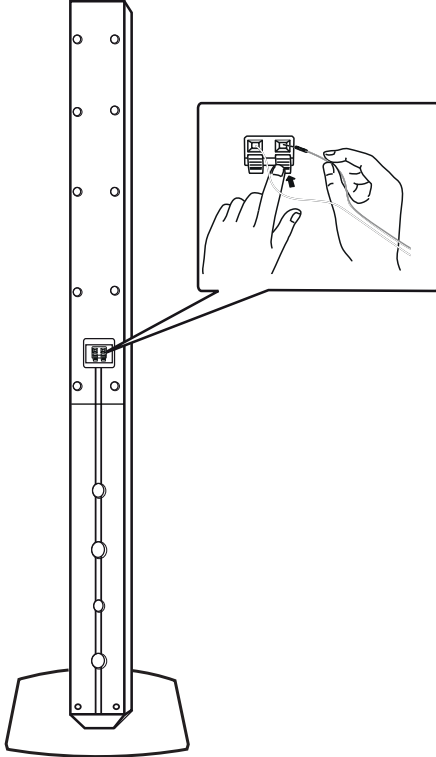

! PRECAUȚII

Aveți grijă ca difuzorul să nu cadă. Altfel, difuzorul poate să se defecteze și să cauzeze vătămări corporale și/sau deteriorarea bunurilor.



Atașarea difuzoarelor la aparat

2

Conectare

1. Pentru conectarea cablului la difuzoare, apăsați fiecare plăcuță din plastic pentru a deschide borna de conectare aflată la baza fiecărui difuzor. Introduceți cablul și eliberați plăcuța.

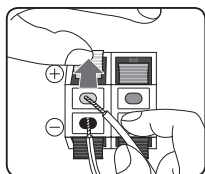

Conectați cablul amplificatorului la unitatea de redare. La conectarea cablului unui amplificator la unitatea de redare introduceți conectorul până se aude un sunet de clic.

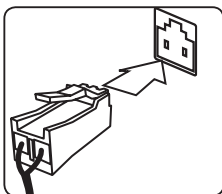

2. Conectați banda neagră a fiecărui cablu la borna marcată cu - (minus), iar celălalt capăt la borna marcată cu + (plus).

Difuzor	Poziție
Spate R	Spate dreapta
Spate L	Spate stânga
Centru	Centru
Subwoofer	Orice poziție frontală
Față R	Față dreapta
Față L	Față stânga

! PRECAUȚII

- Asigurați-vă că copiii nu pun mâna sau un obiect în canalul difuzorului*. Canalul difuzorului*: Un spațiu pentru sunet plin al bașilor la difuzor (carcasă).
- Difuzoarele conțin piese magnetice, prin urmare pe ecranul televizorului sau pe monitorul computerului pot apărea neregularități cromatice. Utilizați difuzoarele la o distanță mare atât de ecranul televizorului, cât și de monitorul computerului.

Poziționarea sistemului Conexiuni la televizor

Imaginea următoare prezintă un exemplu de poziționare a sistemului.

Rețineți că imaginile din aceste instrucțiuni diferă de aspectul real al aparatului, fiind folosite în scop explicativ.

Pentru cel mai bun sunet surround, toate difuzoarele în afară de subwoofer trebuie amplasate la aceeași distanță de poziția ascultătorului (A).

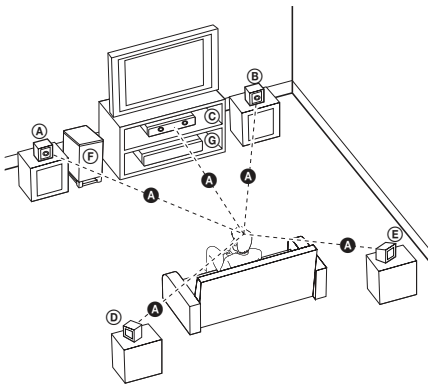

(A) Difuzorul frontal stânga (L)/ (B) Difuzorul frontal dreapta (R):

Amplasați difuzoarele frontale în părțile laterale ale monitorului sau ecranului, deoarece este posibil să fie afectată suprafața ecranului.

(C) Difuzorul central: Amplasați difuzorul central deasupra sau dedesubtul monitorului sau ecranului.

(D) Difuzorul surround stânga (L)/ (E) Difuzorul surround dreapta (R):
Amplasați aceste difuzoare în spatele poziției de ascultare, orientate ușor spre interior.

(F) Subwoofer: Poziția subwoofer-ului nu este atât de importantă, deoarece sunetul bașilor nu este foarte direcționat. Este totuși mai bine să amplasați subwoofer-ul aproape de difuzoarele frontale. Orientați-l ușor spre centrul camerei, pentru a reduce ricoșarea sunetului în pereți.

(G) Aparat

Efectuați una dintre următoarele conexiuni, în funcție de capacitățile echipamentelor dvs. existente.

! Notă

- În funcție de televizorul dvs. și de alte echipamente pe care doriți să le conectați, există diferite moduri în care puteți conecta playerul. Folosiți numai una dintre conexiunile descrise în acest manual.
- Consultați manualul televizorului, sistemului stereo sau al altor aparate, după cum este necesar, pentru a face cele mai bune conexiuni.

! PRECAUȚII

- Asigurați-vă că playerul este conectat direct la televizor. Setati televizorul pe canalul corect de intrare video.
- Nu conectați playerul prin video recorder. Imaginea ar putea fi distorsionată prin copiere.

Conexiune video

Conectați mufa VIDEO OUT a aparatului la mufa de intrare video de la televizor, folosind un cablu video. Puteți auzi sunetul în difuzoarele sistemului.

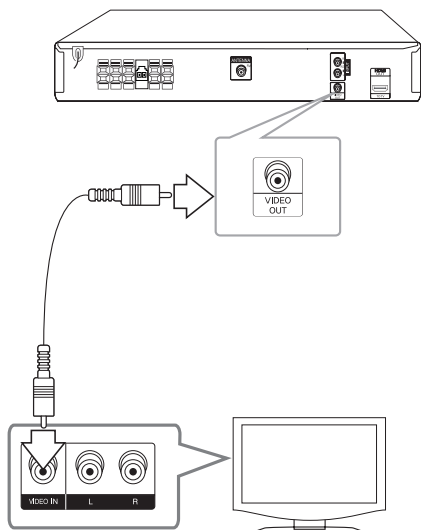

Setarea rezoluției

Unitatea prezintă mai multe rezoluții de ieșire pentru HDMI OUT. Puteți schimba rezoluția cu ajutorul meniului [Configurare].

1. Apăsați **HOME**.
2. Folosiți **</>** pentru a selecta [Configurare] și apăsați **ENTER**. Apare meniul [Configurare].



3. Folosiți **^ / v** pentru a selecta opțiunea [Afișare] și apoi apăsați **>** pentru a trece la al doilea nivel.
4. Folosiți **^ / v** pentru a selecta opțiunea [Rezoluție] și apoi apăsați **>** pentru a trece la al treilea nivel.
5. Folosiți **^ / v** pentru a selecta rezoluția dorită și apoi apăsați **ENTER** pentru a confirma selecția.

! Notă

Dacă televizorul dvs. nu acceptă rezoluția pe care ați setat-o la player, puteți seta rezoluția pe 480p (sau 576p) astfel:

Apăsați **STOP** timp de peste 5 secunde.

Rezoluția redării video

Rezoluția afișată pe display și cea redată pot fi diferite, în funcție de tipul conexiunii.

[HDMI OUT]: 1080p, 1080i, 720p și 480p (sau 576p) și 480i (sau 576i)

[VIDEO OUT]: 480i (sau 576i)

Conexiune HDMI Out

Dacă aveți un televizor sau un monitor HDMI, îl puteți conecta la acest aparat cu ajutorul cablului HDMI (Tip A, Cablu HDMI™ de mare viteză). Conectați mufa HDMI OUT a aparatului la mufa HDMI IN de la un televizor sau monitor compatibil HDMI. Setați sursa TV pe HDMI (consultați manualul de utilizare al televizorului).

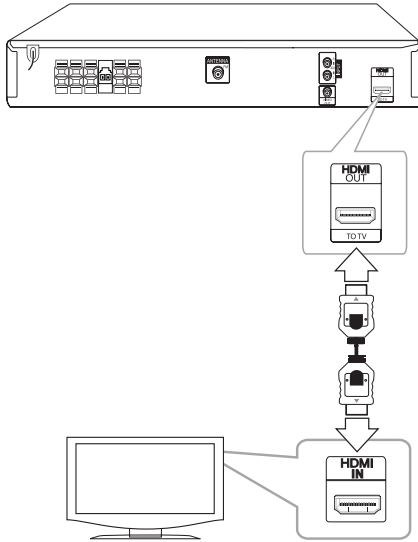

! SFAT

- Cu această conexiune HDMI, puteți obține semnale digitale audio și video simultan.
- Dacă folosiți conexiune HDMI, puteți schimba rezoluția pentru ieșirea HDMI. (Consultați „Setarea rezoluției” la pagina 16.)

! Notă

- Dacă un dispozitiv HDMI conectat nu acceptă ieșirea audio a aparatului, sunetul de la dispozitivul HDMI poate fi distorsionat sau poate să nu fie redat.
- Când conectați un dispozitiv compatibil cu HDMI sau DVI, asigurați-vă în privința următoarelor:
 - Încercați să opriți dispozitivul HDMI/DVI și acest aparat. Porniți apoi dispozitivul HDMI/DVI și lăsați-l circa 30 secunde, apoi porniți acest aparat.
 - Intrarea video a dispozitivului conectat este setată corect pentru acest aparat.
 - Dispozitivul conectat este compatibil cu intrare video 720 x 480i (sau 576i), 720 x 480p (sau 576p), 1280 x 720p, 1920 x 1080i sau 1920 x 1080p.
- Cu acest aparat nu funcționează orice dispozitiv HDMI sau DVI compatibil HDCP.
 - Imaginea nu va apărea corect cu un aparat non-HDCP.
 - Acest aparat nu redă, iar ecranul televizorului devine negru sau verde ori pe ecran apare zgomot de imagine.
- Dacă sunt zgomote sau linii pe ecran, verificați cablul HDMI (Cablu HDMI™ de Mare Viteză).

! PRECAUȚII

- Schimbarea rezoluției când conexiunea a fost stabilită deja poate provoca disfuncții. Pentru a rezolva problema, opriți aparatul și apoi porniți-l din nou.
- Când conexiunea HDMI cu HDCP nu este verificată, ecranul televizorului devine negru sau verde sau pe ecran poate apărea zgomot de imagine. În acest caz, verificați conexiunea HDMI sau deconectați cablul HDMI.

Conectarea echipamentului opțional

Conexiune AUX IN

Conectați o ieșire a aparatului auxiliar la conectorul de intrare AUX AUDIO (L/R).

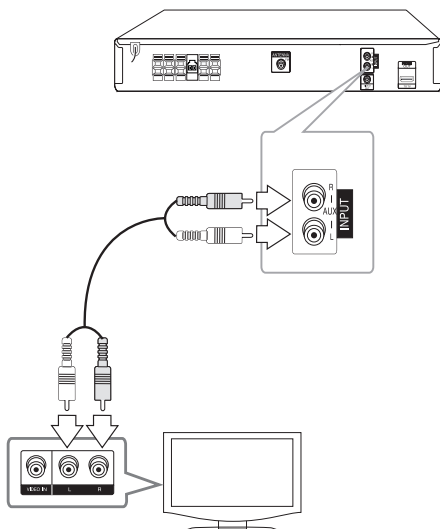

! Notă

Dacă televizorul dvs (dispozitiv auxiliar) are o singură ieșire audio (mono), conectați la mufa audio din stânga (partea albă) a unității.

Conexiune PORT IN (Portable in)

Conectați o ieșire a dispozitivului portabil (MP3 sau PMP etc) la conectorul de intrare **PORT.IN (PORTABIL)**.

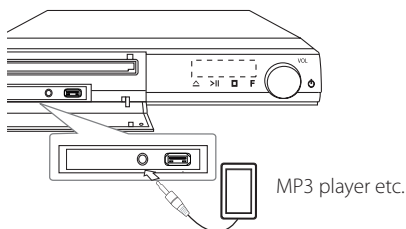

Pentru a asculta muzică de la player-ul portabil sau de la dispozitivul extern

Aparatul poate fi utilizat pentru a reda muzică de pe multe tipuri de playere portabile sau dispozitive externe.

1. Conectați player-ul portabil la conectorul **PORT.IN (PORTABLE IN)** al aparatului.

Sau

conectați dispozitivul extern la conectorul AUX al aparatului.

2. Porniți aparatul apăsând **POWER**.
3. Selectați funcția PORTABLE sau AUX apăsând **RADIO&INPUT**.
4. Porniți player-ul portabil sau dispozitivul extern și începeți redarea.

Conexiune USB

Conectați portul USB al unei memorii USB (sau MP3 player etc.) la portul USB din partea frontală a aparatului.

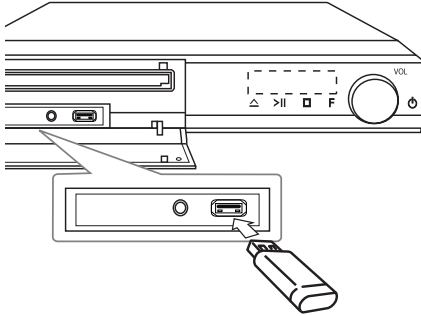

Scoaterea dispozitivului USB din aparat

1. Alegeți un mod de funcție diferit sau apăsați **■ STOP** de două ori la rând.
2. Scoateți dispozitivul USB din aparat.

Dispozitive USB compatibile

- MP3 Player: MP3 player de tip Flash
- USB Flash Drive: Dispozitive care suportă USB 2.0 sau USB 1.1
- Funcția USB a acestui aparat nu suportă unele dispozitive USB.

Cerințe pentru dispozitivele USB

- Dispozitivele care necesită o instalare suplimentară de program când le conectați la un computer nu sunt suportate.
- Nu scoateți dispozitivul USB când este în funcțiune.
- Pentru USB cu capacitate mare, căutarea poate dura mai mult de câteva minute.
- Pentru a preveni pierderea datelor, faceți copii de rezervă ale tuturor datelor.
- Dacă folosiți un cablu prelungitor USB sau un hub USB, dispozitivul USB nu este recunoscut.
- Utilizarea sistemului de fișiere NTFS nu este suportată. (Este suportat numai sistemul de fișiere FAT (16/32)).
- Acest aparat nu este suportat dacă numărul total de fișiere este 1 000 sau mai mult.
- Discurile HDD externe, dispozitivele cu blocare sau dispozitivele USB de tip hard nu sunt suportate.

- Portul USB al aparatului nu poate fi conectat la PC. Aparatul nu poate fi folosit ca dispozitiv de stocare.

Conectarea antenei

Conectați antenna FM livrată pentru a asculta la radio.

Conectați antenna FM cu fir la conectorul de antenă FM.

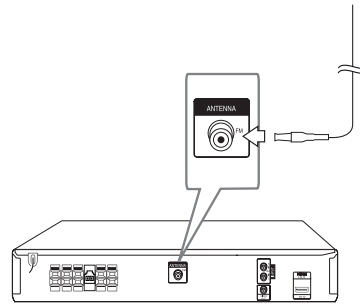

! Notă

Asigurați-vă că ați întins complet antenna FM cu fir.

Efectuarea setărilor din Setup

Cu ajutorul meniului Setup (Configurare), puteți face câteva ajustări ale unor elemente precum imaginea și sunetul.

De asemenea, puteți seta limba pentru subtitrare și pentru meniul Setup (Configurare), printre altele. Pentru detalii cu privire la fiecare element din meniul Setup (Configurare), a se vedea paginile 20-24.

Setări inițiale pentru limba OSD - Opțional

La prima utilizare a acestui aparat, pe ecranul televizorului apare meniul de setare a limbii inițiale. Trebuie să efectuați selecția inițială a limbii înainte de a folosi aparatul. Ca limbă inițială este selectată limba engleză.

1. Apăsați **POWER** pentru a porni aparatul. Pe ecran va apărea meniul de setare a limbii.

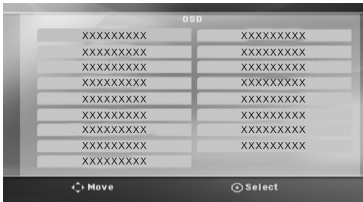

2. Folosiți **▲▼<>** pentru a selecta o limbă și apoi apăsați **ENTER**. Apare meniul de confirmare.

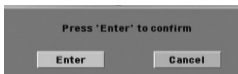

3. Folosiți **<>** pentru a selecta [Accept] și apoi apăsați **ENTER** pentru a finaliza setarea limbii.

! Notă

Dacă este conectat un suport media (DISC/USB), este posibil ca meniul inițial pentru limbă să nu fie afișat, pentru că suportul media poate rula automat, în funcție de conținut.

Pentru a afișa și ieși din meniul Setup

1. Apăsați **HOME**. Apare [Meniul principal].



2. Selectați [Configurare] utilizând **<>**.
3. Apăsați **ENTER**. Apare [Configurare].
4. Apăsați **HOME** sau **BACK** pentru a ieși din meniul [Configurare].

Despre meniul de ajutor pentru Configurare

Meniu	Butoane	Operațiune
▲▼ Muta	▲ ▼	Deplasare la alt meniu.
◀ Muta	<	Deplasare la nivelul anterior.
▶ Muta	>	Deplasare la nivelul următor sau la meniul de selectare.
Inchide	BACK	Pentru a ieși din meniul [Configurare] sau [Setare 5.1 dif.].
Selectează	ENTER	Pentru a confirma meniul.

Limbă

Limba Meniu

Selectați limba pentru meniul Setup și pentru afișajul de pe ecran.

Audio disc/ Subtitrare/ Afișare meniu

Selectați limba preferată pentru track-urile audio (disc audio), subtitrare și pentru meniul discului.

[Original]

Se referă la limba inițială în care a fost înregistrat discul.

[Alții]

Pentru a selecta o altă limbă, apăsați butoanele numerice și apoi **ENTER** pentru a introduce numărul corespunzător din 4 cifre conform listei codurilor de limbă de la pagina 38. Dacă introduceți codul de limbă greșit, apăsați **CLEAR**.

[Oprit (pentru subtitrarea discului)]

Dezactivează subtitrarea.

Afișare

TV Aspect

Selectați ce aspect al ecranului veți utiliza, în funcție de forma ecranului televizorului dvs.

[4:3]

Selectați dacă folosiți un televizor standard 4 : 3.

[16:9]

Selectați dacă folosiți un televizor 16 : 9 cu ecran lat.

Mod vizionare

Dacă ați selectat 4 : 3, va trebui să definiți modul în care doriți să apară programele și filmele pe ecran lat pe ecranul televizorului dvs.

[Spatiu litera]

Imaginea este lată, cu benzi în porțiunile de sus și de jos ale ecranului.

[Panscan]

Arată automat o imagine lată pe întregul ecran și taie porțiunile care nu intră în ecran. (Dacă discul/fișierul nu este compatibil cu Pan Scan, imaginea apare în formatul Letterbox).

Rezoluție

Setează rezoluția de ieșire a semnalului video HDMI. Consultați „Setarea rezoluției” pentru detalii privind rezoluția (pagina 16).

[Auto]

Dacă mufa HDMI OUT este conectată astfel încât televizorul să afișeze informații (EDID), este selectată automat cea mai bună rezoluție potrivită pentru televizorul conectat. În cazul în care VIDEO OUT este doar conectat, acest lucru va determina modificarea rezoluțiilor la 480i (sau 576i) ca rezoluții implicite.

[1080p]

Redă 1080 linii în video progresiv.

[1080i]

Redă 1080 linii în video intercalat.

[720p]

Redă 720 linii în video progresiv.

[480p (sau 576p)]

Redă 480 (sau 576) linii în video progresiv.

[480i (sau 576i)]

Redă 480 (sau 576) linii în video intercalat.

Audio

Setare 5,1 dif.

Faceți următoarele setări pentru decodorul surround încorporat pe 5.1 canale.

1. Selectați [Setare 5.1 dif.] în meniul [Audio].
2. Apăsați **ENTER**.
Apare [DIFUZOR 5.1].



3. Folosiți **<>** pentru a selecta difuzorul dorit.
4. Ajustați opțiunile cu ajutorul butoanelor **^ v <>**.
5. Reveniți la meniul anterior apăsând **BACK**.

[Difuzor]

Selectați difuzorul pe care doriți să-l reglați.

! Notă

Anumite setări pentru difuzoare sunt interzise prin contractul de acordare a licențelor Dolby Digital.

[Marime]

deoarece setările difuzoarelor sunt fixe, nu le puteți schimba.

[Volum]

Ajustați nivelul de ieșire al fiecărei boxe.

[Distanta]

după ce ați conectat difuzoarele la DVD Receiver, setați Distanța dintre difuzoare și punctul de audiție dacă distanța față de difuzoarele central sau spate este mai mare decât cea față de difuzoarele frontale. Astfel, sunetul din fiecare difuzor poate ajunge la ascultător în același timp. Apăsați **<>** pentru a ajusta Distanța la difuzorul selectat. Această distanță este echivalentă cu diferența dintre distanța dintre difuzorul central sau spate și difuzoarele frontale.

[Testare pornire difuzor]

Selectați [Testare pornire difuzor] utilizând **^ v** și apăsați **ENTER**. Apăsați din nou **ENTER** pentru oprire. Reglați volumul pentru a se potrivi cu cel al semnalelor de test memorate de sistem.

DRC (Reglare dinamică)

Face sunetul clar dacă volumul este redus (numai Dolby Digital). Setează pe [Pornit] pentru acest efect.

Vocal

Selectați [Pornit] pentru a mixa canalele karaoke în stereo normal.

Această funcție este eficientă numai pentru DVD-uri karaoke pe mai multe canale.

HD AV Sync

Uneori, la televizoarele digitale apare un decalaj între imagine și sunet. Dacă se întâmplă acest lucru, puteți compensa setând un timp de întârziere a sunetului, astfel încât acesta să „aștepte” efectiv imaginea să „sosească”: aceasta poartă denumirea de HD AV Sync. Folosiți **▲ ▼** (de pe telecomandă) pentru a naviga în sus și în jos în duratele de decalaj, pe care le puteți seta oriunde între 0 și 300 ms.

Blocare (Control parental)

Setare inițială pentru codul regional

Când utilizați acest aparat pentru prima dată, trebuie să setați Codul regional.

1. Selectați meniul [Blocare] și apoi apăsați **>**.
2. Apăsați **>**.
Pentru a accesa opțiunile [Blocare], trebuie să introduceți parola pe care ați creat-o. Introduceți o parolă și apăsați **⊙ ENTER**. Introduceți-o din nou și apăsați **⊙ ENTER** pentru confirmare. Dacă ați greșit înainte de a apăsa **⊙ ENTER**, apăsați **CLEAR**.
3. Selectați primul caracter cu ajutorul butoanelor **▲ ▼**.
4. Apăsați **⊙ ENTER** și selectați al doilea caracter cu ajutorul butoanelor **▲ ▼**.
5. Apăsați **⊙ ENTER** pentru a confirma selecția codului regional.

Clasificare

Blochează redarea DVD-urilor clasificate, pe baza conținutului lor. Nu toate discurile sunt clasificate.

1. Selectați [Clasificare] în meniul [Blocare] și apoi apăsați **>**.
2. Introduceți o parolă și apăsați **⊙ ENTER**.
3. Selectați o clasă de la 1 la 8 cu ajutorul butoanelor **▲ ▼**.

[Portie 1-8]

Clasa unu (1) are cele mai multe restricții, iar clasa opt (8) este cel mai puțin restrictivă.

[Deblocare]

dacă ați selectat deblocare, controlul parental nu este activat, iar discul este redat integral.

4. Apăsați **⊙ ENTER** pentru a confirma selecția de clasificare.

Parolă

Puteți introduce o parolă sau o puteți schimba.

1. Selectați [Parola] în meniul [Blocare] și apoi apăsați >.
2. Introduceți o parolă și apăsați **ENTER**.
3. Pentru a schimba parola, apăsați **ENTER** când este evidențiată opțiunea [Schimba]. Introduceți o parolă și apăsați **ENTER**. Introduceți-o din nou și apăsați **ENTER** pentru confirmare.
4. Apăsați **HOME** pentru a ieși din meniu.

Notă

Dacă ați uitat parola, o puteți șterge parcurgând următorii pași:

1. Selectați meniul [Configurare] în [Meniul principal].
2. Introduceți numărul din 6 cifre „210499” și apăsați **ENTER**. Parola este ștearsă.

Cod zonal

Introduceți codul zonei ale cărei standarde au fost folosite pentru clasificarea DVD-ului, pe baza listei de la pagina 37.

1. Selectați [Cod zonal] în meniul [Blocare] și apoi apăsați >.
2. Introduceți o parolă și apăsați **ENTER**.
3. Selectați primul caracter cu ajutorul butoanelor **Λ V**.
4. Apăsați **ENTER** și selectați al doilea caracter cu ajutorul butoanelor **Λ V**.
5. Apăsați **ENTER** pentru a confirma selecția codului regional.

Altele

Divx(R) VOD

DESPRE DIVX VIDEO: DivX® este un format video digital creat de DivX, LLC, filială a Rovi Corporation. Acesta este un aparat DivX Certified® oficial, care redă imagini DivX. Vizitați divx.com pentru mai multe informații și instrumente software pentru convertirea fișierelor dvs. în filme DivX.

DESPRE DIVX VIDEO-ON-DEMAND: Acest aparat DivX Certified® trebuie înregistrat pentru a putea reda filme DivX Video-on-Demand (VOD) achiziționate. Pentru a obține codul de înregistrare, localizați secțiunea DivX VOD în meniul de setare al aparatului. Vizitați vod.divx.com pentru mai multe informații despre finalizarea înregistrării dumneavoastră.

[Înregistrare]

Afișează codul de înregistrare al playerului dvs.

[Anularea înregistrării]

Dezactivează playerul și afișează codul de dezactivare.

Notă

Toate fișierele video descărcate de la DivX® VOD pot fi redare numai pe acest aparat.

Folosirea Meniului Principal

1. Apăsați **HOME**.
Apare [Meniul principal].



2. Selectați o opțiune utilizând **<>**.
3. Apăsați **ENTER** și apoi meniul cu opțiuni selectat.

[Muzică] – Afășează meniul [MUZICĂ].

[Film] – Începe redarea suportului media video sau afășează meniul [FILM].

[Foto] – Afășează meniul [FOTO].

[Configurare] – Afășează meniul [Configurare].

Notă

Nu puteți selecta opțiunea [Muzică], [Film] sau [Foto] dacă dispozitivul USB nu este conectat sau dacă nu ați introdus un disc.

Operațiuni de bază

1. Introduceți discul utilizând **OPEN/CLOSE** sau conectați dispozitivul USB la portul USB.
2. Apăsați **HOME**.
Apare [Meniul principal].
3. Selectați o opțiune utilizând **< >**.
Dacă selectați opțiunea [Film], [Foto] sau [Muzică] când un dispozitiv USB este conectat și simultan este introdus un disc, va apărea meniul pentru selectarea unui suport media. Selectați un suport media și apoi apăsați **ENTER**.



4. Apăsați **ENTER** și apoi meniul cu opțiuni selectat.

Notă

- La majoritatea discurilor Audio CD și DVD-ROM, redarea începe automat.
- Aparatul redă automat numai fișiere muzică aflate pe dispozitivul USB sau pe disc.
- DTS nu este acceptat. În cazul formatului audio DTS, nu există redare audio.

Pentru	Procedați astfel
Oprire	Apăsați STOP .
Redare	Apăsați PLAY, MONO/STEREO .
Pauză	Apăsați PAUSE/STEP .
Redare cadru cu cadru	Apăsați PAUSE/STEP repetat pentru redarea titlului cadru cu cadru. (numai DVD, DivX)
Salt la capitolul/track-ul/fișierul următor/anterior	În timpul redării, apăsați SKIP pentru a merge la următorul capitol/track sau pentru a reveni la începutul capitolului/track-ului curent. Apăsați SKIP de două ori scurt pentru a trece la capitolul/track-ul anterior.
Localizarea rapidă a unui punct prin derulare înaintea sau înapoi a unui fișier	În timpul redării, apăsați SCAN repetat pentru a selecta viteza de scanare necesară. Pentru a reveni la viteza normală, apăsați PLAY, MONO/STEREO .
Redare repetată sau în ordine aleatorie	Apăsați repetat REPEAT și titlu, capitolul sau track-ul curent va fi redat repetat sau în ordine aleatorie. - DVD : Capitol/ Titlu/ Oprit - DivX : Titlu/ Toate/ Oprit - Audio CD/ MP3/ WMA : Pista/ Toate/ Random/ Oprit
Reducerea vitezei de redare	În modul pauză, apăsați SCAN (SKIP sau SKIP) pentru a selecta viteza necesară. (numai DVD, DivX) La fișiere DivX viteza de redare înapoi nu poate fi redusă.

Alte operațiuni

Afișarea pe ecran a informațiilor discului

Puteți afișa pe ecran diferite informații despre discul încărcat.

1. Apăsați  **INFO/DISPLAY** pentru a afișa diferite informații cu privire la redare. Elementele afișate diferă în funcție de tipul discului sau de starea redării.
2. Puteți selecta un element apăsând **^ V** și modifica sau selecta setarea apăsând **<>**.

Titlu – numărul titlului curent/numărul total de titluri.

Capitol – Numărul capitolului curent/ numărul total de capitole

Timp – Timp de redare trecut

Audio – Limba sau canalul audio selectat

Subtitlu – Subtitrarea selectată

Unghi – Unghiul selectat/ numărul total de unghiuri

Notă

Dacă nu apăsați niciun buton timp de câteva secunde, afișajul de pe ecran dispare.

4

Operare

Pentru a afișa meniul DVD-ului

DVD

Când redați un DVD care conține câteva meniuri, puteți selecta meniul dorit utilizând Meniu.

1. Apăsați **DISC MENU**.
Apare meniul discului.
2. Selectați meniul utilizând **^ V <>**.
3. Apăsați **▶ PLAY, MONO/STEREO** pentru a confirma.

Pentru a afișa titlul DVD-ului

DVD

Când redați un DVD care conține câteva titluri, puteți selecta titlul dorit utilizând Meniu.

1. Apăsați **TITLE**.
Apare titlul discului.
2. Selectați meniul apăsând **^ V <>**.
3. Apăsați **▶ PLAY, MONO/STEREO** pentru a confirma.

Redare la viteza 1,5 DVD

DVD

Viteza de 1,5 vă permite să vizionați imagini și să ascultați sunetul mai rapid decât în cazul redării la viteză normală.

1. În timpul redării, apăsați **▶ PLAY, MONO/STEREO** pentru redare la viteza 1,5. Pe ecran va apărea "▶X1.5".
2. Apăsați din nou **▶ PLAY, MONO/STEREO** pentru a ieși.



Screen Saver

Imaginea de screen saver apare când ați lăsat aparatul în modul oprit timp de circa cinci minute.

Începerea redării de la momentul selectat

DVD **MOVIE**

Pentru a începe redarea fișierului sau a titlului în orice moment ales.

1. Apăsați  **INFO/DISPLAY** în timpul redării.
2. Apăsați  pentru a selecta pictograma ceasului; va apărea „:--:--“.
3. Introduceți timpul de începere dorit cu ore, minute și secunde, de la stânga la dreapta. Dacă introduceți cifre greșite, apăsați **CLEAR** pentru a șterge cifrele introduse. Introduceți apoi cifrele corecte. De exemplu, pentru a găsi o scenă la 1 oră, 10 minute și 20 secunde, introduceți „11020” cu ajutorul butoanelor numerice.
4. Apăsați  **ENTER** pentru a confirma. Redarea începe de la momentul selectat.



Reluarea redării

DVD **MOVIE** **MUSIC** **ACD**

Aparatul înregistrează punctul unde ați apăsat **STOP**, în funcție de disc. Dacă pe ecran apare scurt **■ ■ ■** (Reluare oprire), apăsați **▶ PLAY, MONO/STEREO** pentru a relua redarea (de la punctul scenei respective).

Dacă apăsați **STOP** de două ori sau scoateți discul, pe ecran apare **■ ■ ■** (Oprire completă). Aparatul va șterge punctul de oprire.





Notă

- Punctul de reluare poate fi șters prin apăsarea unui buton (de exemplu:  **(POWER)**,  **OPEN/CLOSE**, etc).
- Este posibil ca această funcție să nu fie disponibilă la anumite discuri sau titluri/piese.

Schimbarea paginii cu coduri de subtitrare

MOVIE

Dacă subtitrarea nu apare corect, puteți schimba pagina cu coduri de subtitrare pentru ca fișierul de subtitrare să apară corect.

1. În timpul redării, apăsați  **INFO/DISPLAY** pentru a activa afișajul pe ecran.
2. Folosiți  pentru a selecta opțiunea [Pag. Coduri].
3. Folosiți  pentru a selecta opțiunea codului dorit.
4. Apăsați  **BACK** pentru a ieși din afișajul pe ecran.

Redare marcată

MUSIC ACD

Funcția de marcare vă permite să memorați fișierele favorite de pe orice disc sau dispozitiv USB în memoria aparatului.

1. Selectați [Muzică] în [Meniul principal].

Revenire la folderul anterior.
(numai MP3/WMA)

Informațiile despre fișier vor fi afișate în funcție de informațiile ID3TAG din fișierul muzică corespunzător.
(numai MP3)



Selectarea tuturor track-urilor/fișierelor.

Deselectarea tuturor track-urilor/fișierelor.

Trecerea la lista fișierelor anterioare sau următoare.

2. Selectați melodia dorită din listă [List], utilizând **▲ ▼** apoi apăsați **MARKER** pentru marcare - apare în listă.
3. Apăsați **ENTER** sau **▶ PLAY, MONO/STEREO**. Arată modul de redare.
4. Selectați modul de redare utilizând **▲ ▼** și apăsați **ENTER**.

[Marcare redare]

Redare marcată.

[Redare curentă]

Redare normală

! Notă

Dacă doriți să selectați toate fișierele din listă, selectați [Selectare toate] și apăsați **ENTER**.

Pentru a șterge un semn

1. Folosiți **▲ ▼** pentru a selecta track-ul pe care doriți să-l ștergeți din fișierul marcat.
2. Apăsați **MARKER**.

Pentru a șterge toate semnele

Folosiți **▲ ▼ <>** pentru a selecta [Deselectare toate] și apoi apăsați **ENTER** în modul de editare a programului.

! Notă

De asemenea, semnele se șterg când discul sau dispozitivul USB este scos, aparatul este oprit sau se comută pe altă funcție.

Vizualizarea unui fișier FOTO

PHOTO

Acest aparat poate reda discuri cu fișiere foto.

1. Selectați [Foto] în [Meniul principal] și apăsați **ENTER**.

Trecerea la lista fișierelor anterioare sau următoare.



Revenire la folderul anterior.

2. Apăsați **▲▼** pentru a selecta un folder și apoi apăsați **ENTER**.
3. Dacă doriți să vedeți o expunere de diapozitive, apăsați **▲▼** pentru a evidenția un fișier și apăsați **▶ PLAY, MONO/STEREO**.

Despre meniul de ajutor din meniul [Foto]

Meniu	Butoane	Operațiune
▶ Diapozitiv	▶ PLAY, MONO/STEREO	Vizionarea unei expuneri de diapozitive.
▲▼◀▶ Muta	▲▼<>	Trecerea la alt fișier sau conținut.
◎ Selectează	◎ ENTER	Vizualizarea unui anumit fișier.
↶ Inchide	↶ BACK	Revenire la [Meniul principal].

Despre meniul de ajutor pe tot ecranul

Meniu	Butoane	Operațiune
Meniu	☐ INFO/DISPLAY	Afișarea meniului cu Opțiuni.
◀/▶ Previz./Urmatorul	</>	Trecerea la alt fișier
↶ listă	↶ BACK	Revenire la meniul [Foto].

Opțiuni în timpul vizualizării unei fotografii

Puteți utiliza diferite opțiuni în timpul vizualizării unei fotografii pe tot ecranul.

1. În timpul vizualizării unei fotografii pe tot ecranul, apăsați **☐ INFO/DISPLAY** pentru a afișa meniul cu opțiuni.
2. Selectați o opțiune utilizând **▲▼<>**.



- 1 Fotografia curentă/numărul total de fotografii** – Folosiți **<>** pentru a vizualiza fotografia anterioară/următoare.
- 2 Diapozitiv ▶/||** – Apăsați **◎ ENTER** pentru a începe sau întrerupe expunerea de diapozitive.
- 3 Viteză x3/ x2/ x1** – Folosiți **◎ ENTER** pentru a selecta un timp de întârziere între fotografiile din expunerea de diapozitive.
- 4 Rotire** – Apăsați **◎ ENTER** pentru a roti fotografia.
- 5 listă** – Apăsați **◎ ENTER** pentru a reveni la meniul [Foto].

Setarea opțiunii de oprire automată

Apăsați **SLEEP** o dată sau de mai multe ori pentru a selecta timpul rămas până la închiderea playerului, între 10 și 180 minute.

Pentru a verifica timpul rămas, apăsați **SLEEP**.

Pentru a opri această funcție, apăsați repetat butonul **SLEEP** până când apare „SLEEP 10” și apoi apăsați încă o dată **SLEEP**, în timp ce este afișat „SLEEP 10”.

! Notă

Puteți verifica timpul rămas înainte ca aparatul să se oprească.

Apăsați **SLEEP**, pe display apare timpul rămas.

4

Operare

Dimmer

Apăsați **SLEEP** o dată. Fereastra de afișaj se va întuneca pe jumătate. Pentru anulare apăsați repetat **SLEEP** până când funcția de reducere a luminozității se dezactivează.

Oprirea temporară a sunetului

Apăsați **MUTE** pentru a opri sunetul.

Puteți opri sunetul, de exemplu pentru a răspunde la telefon; indicatorul „MUTE” apare pe display.

Memorarea ultimei scene

DVD

Acest aparat memorează ultima scenă de pe ultimul disc vizionat. Ultima scenă rămâne în memorie chiar dacă scoateți discul din player sau dacă închideți aparatul (mod Stand-by). Dacă puneți un disc care are scena memorată, aceasta este reapelată automat.

Reluare energie – Opțional

DVD

Chiar dacă alimentarea cu energie se întrerupe brusc, conectați unitatea și apoi aceasta va afișa o poziție unde sunt redade elementele. Sistemul va salva periodic starea de redare curentă.

Selectare sistem - Opțional

Trebuie să selectați modul de sistem corespunzător pentru sistemul dvs. TV. Țineți apăsat **II PAUSE/STEP** timp de peste cinci secunde pentru a putea selecta un sistem în [Meniul principal].

! Notă

Dacă dispozitivul USB este conectat sau este introdus un disc, această funcție nu poate fi utilizată.

oprire automată

Dacă unitatea centrală nu este conectată la un aparat extern și nu este utilizată timp de 25 de minute, această unitate se va opri automat pentru a economisi energia electrică. Această unitate se va comporta la fel și după șase ore de la conectarea unității principale la un alt aparat prin intermediul intrării analogice.

Ajustarea setărilor de nivel pentru difuzor

Puteți ajusta nivelul sunetului pentru fiecare difuzor.

1. Apăsați repetat **SPEAKER LEVEL** pentru a selecta difuzorul pe care doriți să-l setați.
2. Apăsați **VOL -/+** pentru a ajusta nivelul sunetului difuzorului selectat când este afișat meniul de setare a nivelului în fereastra de afișaj.
3. Repetați și ajustați nivelul sunetului la celelalte difuzoare.

Operațiuni la radio

Asigurați-vă că antenele FM sunt conectate.
(Consultați pagina 19)

Pentru a asculta radioul



1. Apăsați  **RADIO&INPUT** până când pe afișaj apare FM.
Ultimul post recepționat este acordat.
2. Țineți apăsat **TUNING (-/+)** timp de circa două secunde până când indicatorul de frecvență începe să se schimbe, apoi eliberați butonul.
Căutarea se oprește când aparatul prinde un post.

Sau
Apăsați **TUNING (-/+)** repetat.
3. Reglați volumul rotind butonul **VOL.** de pe panoul frontal sau apăsând **VOL (-/+)** de pe telecomandă în mod repetat.

Presetarea posturilor radio

Puteți preseta 50 posturi pentru FM.

Înainte de a face acordul, asigurați-vă că ați redus volumul.

1. Apăsați  **RADIO&INPUT** până când pe afișaj apare FM.
2. Selectați frecvența dorită apăsând **TUNING (-/+)**.
3. Apăsați  **ENTER** Numărul prestabilit se va aprinde intermitent pe display.
4. Apăsați **PRESET (-/+)** pentru a selecta numărul prestabilit dorit.
5. Apăsați  **ENTER**.
Postul este memorat.
6. Repetați pașii 2-5 pentru a memora alte posturi.

Ștergerea tuturor posturilor salvate

1. Țineți apăsat **CLEAR** timp de două secunde.
Pe display-ul DVD receiverului se va aprinde intermitent ERASE ALL (Ștergere toate).
2. Apăsați **CLEAR** pentru a șterge toate posturile salvate.

Ștergerea unui post salvat

1. Apăsați **PRESET (-/+)** pentru a selecta numărul prestabilit pe care doriți să-l ștergeți.
2. Apăsați **CLEAR**, numărul prestabilit se va aprinde intermitent pe display.
3. Apăsați din nou **CLEAR** pentru a șterge numărul prestabilit selectat.

Îmbunătățirea recepției FM slabe

Apăsați  **PLAY, MONO/STEREO** de pe telecomandă. Acesta va trece tunerul de pe stereo pe mono și, în general, va îmbunătăți recepția.

Căutarea informațiilor despre un post radio

Tunerul FM este prevăzut cu caracteristica RDS (Radio Data System). Aceasta arată informațiile despre postul radio la care ascultați. Apăsați **RDS** repetat pentru a parcurge diferitele tipuri de date :

PS	(Denumire serviciu program) Pe display va apărea denumirea canalului
PTY	(Recunoaștere tip program) Pe display va apărea tipul programului (de exemplu Jazz sau Știri).
RT	(Radio Text) Un mesaj text conține informații speciale de la postul care emite. Acest text se poate derula pe display.
CT	(Ora controlată de canal) Aceasta arată ora și data așa cum sunt emise de către postul radio.

Puteți căuta posturile radio după tipul programului, apăsând **RDS**. Pe display va apărea ultimul PTY folosit. Apăsați **PTY** o dată sau de mai multe ori pentru a selecta tipul preferat de program. Țineți apăsat **<>**. Tunerul va căuta automat. Dacă este găsit un post, căutarea se oprește.

Ajustarea sunetului

Setarea modului surround

Acest sistem dispune de un număr de câmpuri de sunet surround preprogramat. Puteți selecta modul de sunet dorit utilizând **SOUND EFFECT**.

Puteți schimba **SOUND EFFECT** utilizând tasta săgeată <> când sunt afișate informațiile SOUND EFFECT.

Elementele afișate pentru Egalizor pot diferi în funcție de efectele și sursele de sunet.

PE Display	Descriere
NAT PLUS	Puteți beneficia de un efect de sunet natural, același ca pe 5.1 canale.
NATURAL	Puteți beneficia de un sunet confortabil și natural.
POP CLASSIC JAZZ ROCK	Acest program îi conferă sunetului o atmosferă entuziastă dându-vă senzația că vă aflați la un adevărat concert rock, pop, jazz sau clasic.
BASS	În timpul redării, îmbunătățiți înaltele, bașii și efectul de sunet surround.
LOUDNESS	Îmbunătățește sunetul înaltelelor.
BYPASS	Puteți beneficia de sunet fără efect egalizator.

! Notă

- În unele moduri surround, este posibil ca unele difuzoare să nu aibă sunet sau să aibă un sunet slab; aceasta depinde de modul surround și de sursa audio, nu este un defect.
- Ar putea fi necesar să resetați modul surround după ce ați comutat intrarea, uneori chiar și după schimbarea track-ului.

Operațiuni avansate

Înregistrare pe USB

Puteți înregistra muzică sau sursă de sunet pe dispozitivul USB conectându-l la portul aparatului.

1. Conectați dispozitivul USB la aparat.
2. Selectați modul în care doriți să înregistrați. Redați mai întâi sursa de sunet.
3. Începeți înregistrarea apăsând **REC**.
4. Pentru a opri înregistrarea, apăsați **STOP**.

[Înregistrarea tuturor track-urilor/fișierelor]

Înregistrați pe USB în modul oprit sau redare.

[Înregistrare listă program]

După marcarea fișierului (fișierelor) dorit(e), îl (le) puteți înregistra pe USB (consultați pagina 28).

Va fi stocat astfel.

Audio CD	<pre> CD_REC ├── TRK_001 ├── TRK_002 ├── ... └── ... </pre>
MP3/ WMA	<pre> FILE_REC ├── 001_ABC(File name) ├── 002_DEF(File name) ├── ... └── ... </pre>
Alte surse (Tuner, AUX, Portabil)	<pre> EXT_REC ├── AUDIO_001 ├── AUDIO_002 ├── ... └── ... </pre>

! Notă

- Puteți verifica pe ecran procentul de înregistrare pentru înregistrare USB în timpul înregistrării. (numai audio CD-uri sau discuri MP3/WMA)
- În timpul înregistrării MP3/WMA nu există sunet.
- Când opriți înregistrarea în timpul redării, va fi stocat fișierul înregistrat la momentul respectiv (Numai AUDIO CD).
- Nu scoateți dispozitivul USB și nu opriți aparatul în timpul înregistrării pe USB. În caz contrar, poate fi creat un fișier incomplet, care nu este șters din PC.
- Dacă înregistrarea USB nu funcționează, pe display apare un mesaj precum „NO USB”, „ERROR”, „USB FULL” sau „NO REC”.
- Pentru înregistrare USB nu poate fi folosit un cititor multicard și nici un HDD extern.
- Dacă faceți o înregistrare pentru o perioadă lungă, se înregistrează un fișier de până la 128 Mbytes (aproximativ 2 ore). Se înregistrează mai puțin de 4 fișiere.
- Când opriți înregistrarea în timpul redării, va fi stocat fișierul înregistrat la momentul respectiv (Cu excepția fișierelor MP3/WMA)
- În modul CD-G, disc înregistrarea USB nu funcționează.
- Fișierele din subfoldere nu sunt înregistrate în timpul înregistrării tuturor track-urilor.
- Nu puteți înregistra mai mult de 999 fișiere.
- Numerotarea fișierelor de înregistrare începe de la cel mai mic număr. Prin urmare, dacă ștergeți unele dintre fișierele de înregistrare, următorul fișier poate fi cel care are numărul cel mai mic.

Efectuarea de copii neautorizate după materiale protejate a copiere, inclusiv software, fișiere, emisiuni și înregistrări de sunet, poate fi considerată o încălcare a drepturilor de autor și poate constitui infracțiune. Echipamentul nu trebuie utilizat în astfel de scopuri.

**Fiți responsabil,
respectați drepturile de autor**

Depanare

PROBLEMA	REMEDIU
Nu există curent	Conectați bine cablul de alimentare la priza de perete.
Nu există imagine	Selectați modul de intrare video corespunzător la televizor, astfel încât imaginea de la DVD receiver să apară pe ecranul televizorului.
	Conectați bine cablurile video atât la televizor, cât și la DVD receiver.
Sunetul este prea slab sau nu există	Selectați modul de intrare corect la receiverul audio, astfel încât să puteți recepționa sunetul din DVD receiver.
	Conectați corect cablurile audio la bornele de conectare.
	Înlocuiți cu un nou cablu audio.
Imaginea DVD este de calitate slabă	Curățați discul cu o cârpă moale, cu mișcări spre exterior.
Un DVD/ CD nu este redat	Introduceți un disc .
	Introduceți un disc care poate fi redat. (Verificați tipul discului, sistemul de culoare și codul regional).
	Puneți discul cu eticheta sau fața tipărită în sus.
	Introduceți parola sau schimbați nivelul de clasificare.
Se aude un zgomot de fond când este redat un DVD sau un CD	Curățați discul cu o cârpă moale, cu mișcări spre exterior.
	Mutați DVD receiverul și componentele audio mai departe de televizor.
Posturile radio nu pot fi acordate bine	Verificați conexiunea antenei și ajustați-i poziția.
	Atașați o antenă externă, dacă este necesar.
	Faceți acordul manual al postului.
	Presețați câteva posturi radio, a se vedea pagina 31 pentru detalii.
Telecomanda nu funcționează bine/deloc	Telecomanda nu este îndreptată direct către aparat. Îndreptați telecomanda direct spre aparat.
	Telecomanda este prea departe de aparat. Folosiți telecomanda de la o distanță nu mai mare de 7 m de DVD receiver.
	Există un obstacol între telecomandă și aparat. Îndepărtați obstacolul.
	Bateria telecomenzii este consumată. Înlocuiți bateriile cu unele noi.

Folosirea telecomenzii livrate la un televizor

Puteți controla televizorul cu ajutorul butoanelor de mai jos.

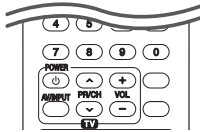

Dacă apăsați	Puteți
(TV POWER)	Deschide sau închide televizorul.
AV/INPUT	Comută sursa de intrare între televizor și alte surse de intrare.
PR/CH /	Scanează în sus și în jos prin canalele memorate.
VOL +/-	Reglează volumul televizorului.

Notă

În funcție de aparatul conectat, este posibil să nu puteți controla televizorul cu ajutorul unora dintre butoane.

Setarea telecomenzii pentru a o putea utiliza la televizorul dvs.

Puteți controla televizorul cu telecomanda livrată. Dacă televizorul dvs. se află în tabelul de mai jos, setați codul respectiv al producătorului.

- În timp ce țineți apăsat butonul (TV POWER) introduceți codul producătorului televizorului dvs. cu ajutorul butoanelor numerice (vezi tabelul de mai jos).

Producător	Număr de cod
LG	1 (implicit), 2
Zenith	1, 3, 4
GoldStar	1, 2
Samsung	6, 7
Sony	8, 9
Hitachi	4

- Eliberați butonul (TV POWER) pentru a finaliza setarea.

În funcție de televizor, este posibil ca unele butoane sau chiar toate să nu funcționeze chiar și după introducerea codului corect al producătorului. Când înlocuiți bateriile telecomenzii, este posibil ca numărul de cod să revină la setarea inițială implicită. Setati din nou numărul de cod corespunzător.

Întreținere

Manevrarea aparatului

Când transportați aparatul

Păstrați cutia originală și materialele de ambalare. Dacă trebuie să transportați aparatul, pentru o maximă protecție, reambalați-l așa cum a fost ambalat inițial din fabrică.

Păstrarea curățeniei suprafețelor exterioare.

- Nu folosiți lichide volatile, cum ar fi un spray insecticid, în apropierea aparatului.
- Ștergerea cu o presiune prea mare poate deteriora suprafața.
- Nu lăsați produse din cauciuc sau material plastic să vină în contact cu aparatul un timp îndelungat.

Curățarea aparatului

Pentru a curăța playerul, folosiți o cârpă moale, uscată. Dacă suprafețele sunt extrem de murdare, folosiți o cârpă moale umezită cu o soluție slabă de detergent. Nu folosiți solvenți puternici, cum ar fi alcoolul, benzina sau tinerul, deoarece aceștia pot deteriora suprafața aparatului.

Întreținerea aparatului

Aparatul este un dispozitiv de precizie, care folosește o înaltă tehnologie. Dacă lentila optică și piesele de acționare a discului sunt murdare sau uzate, calitatea imaginii se poate diminua. Pentru detalii, contactați cel mai apropiat centru de service autorizat.

Observații cu privire la discuri

Manevrarea discurilor

Nu atingeți partea înregistrată a discului. Țineți discul de margini, astfel încât să nu rămână amprente pe suprafață. Nu lipiți hârtie sau bandă pe disc.

Depozitarea discurilor

După redare, puneți discul în carcasa sa. Nu expuneți discul la lumina solară directă sau la surse de căldură și nu-l lăsați într-o mașină parcată expusă la lumina solară directă.

Curățarea discurilor

Ampretele și praful de pe disc pot reprezenta cauzele unei imagini slabe sau ale distorsiunii sunetului. Înainte de redare, curățați discul cu o cârpă curată. Ștergeți discul dinspre centru către exterior.

Nu folosiți solvenți puternici, cum ar fi alcoolul, benzina, tinerul, agenții de curățare disponibili pe piață sau spray antistatic special pentru înregistrările vechi pe vinil.

Coduri regionale

Alegeți un cod regional din această listă.

Zona	Codul	Zona	Codul	Zona	Codul	Zona	Codul
Afghanistan	AF	Fiji	FJ	Monaco	MC	Singapore	SG
Argentina	AR	Finland	FI	Mongolia	MN	Slovak Republic	SK
Australia	AU	France	FR	Morocco	MA	Slovenia	SI
Austria	AT	Germany	DE	Nepal	NP	South Africa	ZA
Belgium	BE	Great Britain	GB	Netherlands	NL	South Korea	KR
Bhutan	BT	Greece	GR	Antilles	AN	Spain	ES
Bolivia	BO	Greenland	GL	New Zealand	NZ	Sri Lanka	LK
Brazil	BR	Hong Kong	HK	Nigeria	NG	Sweden	SE
Cambodia	KH	Hungary	HU	Norway	NO	Switzerland	CH
Canada	CA	India	IN	Oman	OM	Taiwan	TW
Chile	CL	Indonesia	ID	Pakistan	PK	Thailand	TH
China	CN	Israel	IL	Panama	PA	Turkey	TR
Colombia	CO	Italy	IT	Paraguay	PY	Uganda	UG
Congo	CG	Jamaica	JM	Philippines	PH	Ukraine	UA
Costa Rica	CR	Japan	JP	Poland	PL	United States	US
Croatia	HR	Kenya	KE	Portugal	PT	Uruguay	UY
Czech Republic	CZ	Kuwait	KW	Romania	RO	Uzbekistan	UZ
Denmark	DK	Libya	LY	Russian Federation	RU	Vietnam	VN
Ecuador	EC	Luxembourg	LU	Saudi Arabia	SA	Zimbabwe	ZW
Egypt	EG	Malaysia	MY	Senegal	SN		
El Salvador	SV	Maldives	MV				
Ethiopia	ET	Mexico	MX				

Coduri de limbă

Folosiți această listă pentru a introduce limba dorită pentru următoarele setări inițiale : Audio Disc, Subtitrare Disc, Meniu disc.

Limba	Codul	Limba	Codul	Limba	Codul	Limba	Codul
Afar	6565	French	7082	Lithuanian	7684	Sindhi	8368
Afrikaans	6570	Frisian	7089	Macedonian	7775	Singhalese	8373
Albanian	8381	Galician	7176	Malagasy	7771	Slovak	8375
Ameharic	6577	Georgian	7565	Malay	7783	Slovenian	8376
Arabic	6582	German	6869	Malayalam	7776	Spanish	6983
Armenian	7289	Greek	6976	Maori	7773	Sudanese	8385
Assamese	6583	Greenlandic	7576	Marathi	7782	Swahili	8387
Aymara	6588	Guarani	7178	Moldavian	7779	Swedish	8386
Azerbaijani	6590	Gujarati	7185	Mongolian	7778	Tagalog	8476
Bashkir	6665	Hausa	7265	Nauru	7865	Tajik	8471
Basque	6985	Hebrew	7387	Nepali	7869	Tamil	8465
Bengali; Bangla	6678	Hindi	7273	Norwegian	7879	Telugu	8469
Bhutani	6890	Hungarian	7285	Oriya	7982	Thai	8472
Bihari	6672	Icelandic	7383	Panjabi	8065	Tonga	8479
Breton	6682	Indonesian	7378	Pashto, Pushto	8083	Turkish	8482
Bulgarian	6671	Interlingua	7365	Persian	7065	Turkmen	8475
Burmese	7789	Irish	7165	Polish	8076	Twi	8487
Byelorussian	6669	Italian	7384	Portuguese	8084	Ukrainian	8575
Chinese	9072	Japanese	7465	Quechua	8185	Urdu	8582
Croatian	7282	Kannada	7578	Rhaeto-Romance	8277	Uzbek	8590
Czech	6783	Kashmiri	7583	Rumanian	8279	Vietnamese	8673
Danish	6865	Kazakh	7575	Russian	8285	Volapük	8679
Dutch	7876	Kirghiz	7589	Samoan	8377	Welsh	6789
English	6978	Korean	7579	Sanskrit	8365	Wolof	8779
Esperanto	6979	Kurdish	7585	Scots Gaelic	7168	Xhosa	8872
Estonian	6984	Laothian	7679	Serbian	8382	Yiddish	7473
Faroese	7079	Latin	7665	Serbo-Croatian	8372	Yoruba	8979
Fiji	7074	Latvian, Lettish	7686	Shona	8378	Zulu	9085
Finnish	7073	Lingala	7678				

Mărci comerciale și licențe



Produs sub licență de la Dolby Laboratories. Dolby și simbolul cu doi D sunt mărci înregistrate ale Dolby Laboratories.



Termenii de HDMI și interfață HDMI multimedia de înaltă definiție, precum și sigla și mărcile comerciale sau mărcile comerciale înregistrate ale LLC de licențiere HDMI în Statele Unite și în alte țări.



“DVD Logo” este marcă comercială a DVD Format/Logo Licensing Corporation.



DivX®, DivX Certified® i logourile asociate sunt marcă Rovi Corporation sau a filialelor sale și sunt utilizare numai cu licență.

Observații cu privire la drepturile de autor

- Acest produs dispune de tehnologie de protejare a drepturilor de autor, care este protejată prin patente. SUA și prin alte drepturi de proprietate intelectuală. Folosirea acestei tehnologii de protecție a drepturilor de autor trebuie autorizată de către Rovi și este destinată pentru utilizare domestică și pentru alte tipuri de vizionări limitate, dacă nu există o altă autorizare din partea Rovi. Demontarea și dezasambarea sunt interzise.
- Potrivit legii americane a drepturilor de autor și a legilor drepturilor de autor din alte țări, înregistrarea, utilizarea, afișarea, distribuirea sau revizuirea neautorizată a programelor TV, casetelor video, discurilor BD-ROM, DVD-urilor, CD-urilor și a altor materiale face obiectul răspunderii civile și/sau penale.

Specificații

General	
Cerințe curent electric	Consultați eticheta privitoare la alimentare.
Consum curent	Consultați eticheta privitoare la alimentare.
Dimensiuni (W x H x D)	360 x 60 x 306 mm
Greutate netă (aprox.)	2,45 kg
Temperatura de operare	41 °F to 95 °F (5 °C to 35 °C)
Umiditatea de operare	5 % to 90 %
Alimentare curent Bus (USB)	DC 5 V  500 mA

Intrări/ieșiri	
VIDEO OUT	1,0 V (p-p), 75 Ω, sincronizare negativă, mufă RCA x 1
HDMI OUT (video/audio):	19 pini (Tip A, HDMI™ Connector)
ANALOG AUDIO IN	2.0 Vrms (1 kHz, 0 dB), 600 Ω, mufă RCA (L, R) x 1
PORT. IN	0.5Vrms (mufă stereo 3.5 mm)

Amplificator		
Mod stereo	42 W + 42 W (3 Ω la 1kHz)	
Mod surround	Față	42 W x 2 (3 Ω la 1 kHz)
	Centru	42 W (3 Ω la 1 kHz)
	Surround	42 W x 2 (3 Ω la 1 kHz)
	Subwoofer	120 W (4 Ω la 80 Hz)

Tuner	
Gama de frecvențe FM	87,5 - 108,0 MHz sau 87,50 - 108,00 MHz

Difuzor față (Stânga/dreapta)	
Tip	1 cale 1 difuzor
Impedanță	3 Ω
Procentaj putere absorbită	42 W
Putere absorbită max.	84 W
Dimensiuni nete (W x H x D)	250 x 1050 x 250 mm
Greutate netă	3,2 kg

Rear Speaker (Stânga/dreapta)	
Tip	1 cale 1 difuzor
Impedanță	3 Ω
Procentaj putere absorbită	42 W
Putere absorbită max.	84 W
Dimensiuni nete (W x H x D)	74 x 128 x 66 mm
Greutate netă	0,37 kg

Centre Speaker	
Tip	1 cale 1 difuzor
Impedanță	3 Ω
Procentaj putere absorbită	42 W
Putere absorbită max.	84 W
Dimensiuni nete (W x H x D)	260 x 93 x 74 mm
Greutate netă	0,6 kg

Subwoofer	
Tip	1 cale 1 difuzor
Impedanță	4 Ω
Procentaj putere absorbită	120 W
Putere absorbită max.	240 W
Dimensiuni nete (W x H x D)	156 x 325 x 268 mm
Greutate netă	3,05 kg

Designul și specificațiile pot fi modificate fără o înștiințare prealabilă.

