



CEŠTINA

NÁVOD PRO UŽIVATELE

Mikro Hi-Fi systém

Před použitím sady si prosím nejdříve pozorně přečtete tento návod a uschovejte jej k pozdějšímu nahlédnutí.

CM3430B
CM3430W
CM3430G



MFL67866492

Bezpečnostní informace



UPOZORNĚNÍ

RIZIKO ÚRAZU ELEKTRICKÝM PROUDEM
NEOTVÍRAT

UPOZORNĚNÍ: K OMEZENÍ RIZIKA ÚRAZU ELEKTRICKÝM PROUDEM NESUNDÁVEJTE VÍKO (NEBO ZADNÍ STĚNU), UVNITŘ NEJSOU ČÁSTI OBSLUHOVANÉ UŽIVATELEM. SE SERVISEM SE OBRÁŤTE NA KVALIFIKOVANÝ SERVISNÍ PERSONÁL.



Symbol blesku uvnitř rovnostranného trojúhelníku upozorňuje uživatele na přítomnost nebezpečného napětí bez izolace ve vnitřním prostoru výrobku, které může být natolik vysoké, že představuje riziko úrazu osob elektrickým proudem.



Symbol vykřičníku uvnitř rovnostranného trojúhelníku upozorňuje uživatele na přítomnost důležitých pokynů pro provoz a údržbu (servis) v dokumentaci dodávané s přístrojem.

VÝSTRAHA: ABY SE ZABRÁNILO NEBEZPEČÍ POŽÁRU NEBO ÚRAZU ELEKTRICKÝM PROUDEM, NEVYSTAVUJTE TENTO VÝROBEK DEŠTI NEBO VLHKU.

VÝSTRAHA: Neinstalujte přístroj v těsném prostoru, jako je knihovna nebo podobný prostor.

UPOZORNĚNÍ: Neblokujte ventilační otvory. Přístroj umístěte v souladu s pokyny výrobce.

Účelem štěrbin a otvorů v krytu je zajištění ventilace, spolehlivého provozu produktu a ochrany proti přehřátí. Nikdy nesmí dojít k zakrytí otvorů tím, že výrobek položíte na postel, pohovku, koberec nebo podobný povrch. Tento výrobek nesmí být vestavěn do prostorů jako např. knihovna nebo police, s výjimkou případů, kdy je zajištěno řádné větrání nebo se tak stane v souladu s pokyny výrobce.



UPOZORNĚNÍ: Tento výrobek používá laserový systém. Abyste zajistili správné používání tohoto výrobku, přečtěte prosím pečlivě tento návod a uchovejte ho pro pozdější použití. Jestliže bude zařízení vyžadovat údržbu, obraťte se na autorizované servisní centrum. Použití ovládacích prvků, nastavování nebo použití jiných postupů, než jsou postupy zde popsané, vás může vystavit riziku zásahu nebezpečným zářením. Abyste zamezili přímému zásahu laserového paprsku, nepokoušejte se otevírat kryt.

UPOZORNĚNÍ ohledně síťového kabelu

U většiny spotřebičů se doporučuje, aby byly napájeny z vyhrazeného obvodu.

To znamená z obvodu, který napájí jen tento spotřebič a nemá žádné další výstupy a větve. Pro jistotu si přečtěte specifikace v tomto návodu. Nepřetěžujte zásuvky. Přetížené zásuvky, uvolněné či poškozené zásuvky, prodlužovací kabely, roztřepené síťové kabely nebo poškozená či popraskaná izolace vodičů jsou nebezpečné. Všechny tyto skutečnosti mohou vést k požáru nebo úrazu elektrickým proudem. Pravidelně kontrolujte síťový kabel vašeho spotřebiče a zjistíte poškození či opotřebení, odpojte jej, přestaňte přístroj používat a nechte kabel nahradit odpovídajícím náhradním kabelem v autorizovaném servisu. Zabraňte fyzickému nebo mechanickému poškození síťového kabelu jako je zkroutení, zauzlení, přiskřípnutí, přivření do dveří nebo pošlapání. Věnujte zvláštní pozornost zástrčkám, zásuvkám ve zdi a místu, kde kabel vychází ze zařízení. Pro odpojení od elektrické sítě vytáhněte zástrčku síťového kabelu. Při instalaci výrobku se ujistěte, že je zástrčka snadno dostupná.

Tento přístroj je vybaven přenosnou baterií či akumulátorem.

Bezpečný způsob vyjmutí baterie z přístroje:

vyjměte použitou baterii nebo akumulátor, při vkládání postupujte v opačném pořadí. Abyste zamezili kontaminaci prostředí, ohrožující zdraví lidí a zvířat, odložte starou baterii nebo akumulátor do příslušného kontejneru na určených sběrných místech. Baterie nebo akumulátor nepatří do běžného domovního odpadu. Doporučujeme využít místních systémů bezplatné výměny baterií a akumulátorů. Baterie chráňte před nadměrným horkem, například slunečním svitem, ohněm apod.

UPOZORNĚNÍ: Přístroj by neměl být vystaven vodě (kapající nebo stříkající) a na přístroji by neměly být umístěny předměty naplněné kapalinami, jako jsou vázy.

Likvidace starého spotřebiče



1. Všechny elektrické a elektronické výrobky by měly být odkládány do zvláštního komunálního odpadu, prostřednictvím vládou a místními úřady speciálně navržených služeb.
2. Správná likvidace starého spotřebiče napomáhá chránit životní prostředí a lidské zdraví před možnými negativními vlivy.
3. Chcete-li získat podrobné informace o likvidaci starého spotřebiče, kontaktujte městský úřad, společnost zajišťující likvidaci odpadu nebo prodejnu, kde jste výrobek koupili.

Likvidace odpadních baterií/akumulátorů



Pb

1. Tento symbol může být kombinován s chemickou značkou rtuti (Hg), kadmia (Cd) nebo olova (Pb), pokud baterie obsahuje více než 0,0005 % rtuti, 0,002 % kadmia nebo 0,004 % olova.
2. Všechny baterie/akumulátory je nutno likvidovat odděleně od běžného domovního odpadu, a proto k tomu využijte určená sběrná místa dle pokynů vládních orgánů nebo místních úřadů.
3. Správný způsob likvidace starých baterií/akumulátorů pomáhá zamezit možným negativním dopadům na životní prostředí a zdraví lidí a zvířat.
4. Chcete-li získat podrobné informace o likvidaci starých baterií/akumulátorů, kontaktujte městský úřad, společnost zajišťující likvidaci odpadu nebo prodejnu, kde jste výrobek koupili.

CE 0984

LG Electronics tímto prohlašuje, že tento výrobek (tyto výrobky) je/ jsou v souladu se základními požadavky a dalšími příslušnými ustanoveními Směrnice 1999/5/ES, 2004/108/ES, 2006/95/ES, 2009/125/ES a 2011/65/EU.

Chcete-li získat kopii Prohlášení o shodě, obraťte se prosím na následující adresu.

Kontaktní kancelář pro shodu tohoto výrobku:

Zástupce LG Electronics Inc.
v EU, Krijgsman 1,
1186 DM Amstelveen, Nizozemsko

- Vezměte prosím na vědomí, že toto NENÍ kontaktní místo zákaznického servisu. Více informací o zákaznickém servisu naleznete v záruční kartě nebo u prodejce, u kterého jste produkt zakoupili.

Pouze pro použití ve vnitřním prostředí.

Prohlášení o vystavení vysokofrekvenčnímu záření (RF)

Toto zařízení musí být instalováno a provozováno tak, aby mezi vysílačem a vaším tělem byla vzdálenost minimálně 20 cm.

Dálkový ovládač LG Bluetooth

Tento přehrávač můžete ovládat pomocí Bluetooth zařízení iPhone nebo Android. Tento přehrávač a telefon musí být připojeny k Bluetooth. Navštivte obchod „Apple App Store“ nebo „Google Android Market (Google Play Store)“. A použijte tento kód QR k vyhledávání aplikace „LG Bluetooth Remote“. Podrobné informace naleznete na straně 26.



(Apple iOS)



(Android OS)

Obsah

1 Začínáme

- 2 Bezpečnostní informace
- 4 Dálkový ovládač LG Bluetooth
- 6 Jedinečné vlastnosti
- 6 Příslušenství
- 7 Požadavky na přehrávatelné soubory
- 8 Dálkové ovládání
- 10 Přední panel
- 10 Zadní panel
- 11 Připojení AC adaptéru

2 Ovládání

- 12 Základní postupy
- 12 – Jak zacházet se zařízením iPod/iPhone/iPad
- 13 – Jak zacházet se zařízením Android
- 15 – Jak zacházet se zařízením USB
- 15 – Jak zacházet s CD ROMem.
- 16 – Přehrávání hudby z přenosného zařízení
- 16 – Přehrávání hudby do sluchátek
- 17 Další možnosti ovládání
- 17 – Naprogramované přehrávání
- 17 – Výběr složky a souboru MP3/WMA/FLAC.
- 17 – Pokračovat v přehrávání
- 18 – Vymazání souboru MP3/WMA/FLAC
- 18 – Zobrazení informace o souboru
- 18 – Dočasné vypnutí zvuku
- 18 – Nastavení časovaného vypínání
- 18 – Stmívač
- 18 – Automatické vypnutí
- 19 Nastavení zvuku
- 19 – Nastavení režimu zvuku
- 19 Jak zacházet s rozhlasem
- 19 – Připojení antény
- 20 – Poslech rádia
- 20 – Zlepšení nekvalitního příjmu FM
- 20 – Přednastavení rozhlasových stanic
- 20 – Vymazání všech uložených stanic

- 21 – Zobrazení informací o rozhlasové stanici
- 22 Nastavení hodin
- 23 – Používání přehrávače jako budík
- 23 Pokročilé funkce
- 23 – Nahrávání na USB
- 23 – Jak zvolit přenosovou rychlost a rychlosti nahrávání
- 24 Používání bezdrátové technologie Bluetooth
- 25 – Přehrávání hudby ze zařízení Bluetooth
- 26 Pomocí aplikace „LG Bluetooth Remote“
- 28 Používání AirPlay
- 29 – Připojení vašeho zařízení Wi-Fi k síti Wi-Fi.
- 32 – Přehrávání z hudební knihovny iTunes na tomto přístroji

3 Odstraňování potíží

- 34 Odstraňování potíží

4 Dodatek

- 35 Obchodní známky a licence
- 36 Specifikace
- 37 Údržba
- 37 – Poznámky k diskům
- 37 – Manipulace s přístrojem

1

2

3

4

Jedinečné vlastnosti

Přímé nahrávání na USB zařízení

Nahrává hudbu na USB zařízení.

Vstup přenosného zařízení

Přehrává hudbu z vašeho přenosného přístroje. (MP3, Notebook, atd.)

Časovač

Nastavení budíku na požadovaný čas.

Synchronizace času

Nastaví automaticky hodiny vašeho přístroje pomocí Bluetooth zařízení. (Aplikace LG Bluetooth Remote)

Bluetooth®

Přehrává hudbu uloženou na zařízení Bluetooth.

AirPlay®

Přehrává hudbu uloženou na zařízení Apple.

Příslušenství

Zkontrolujte a identifikujte dodané příslušenství.

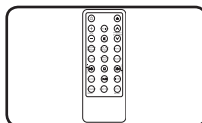

Dálkový ovladač (1)

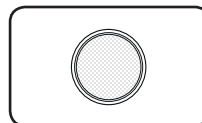

Baterie (1)

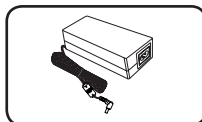

AC adaptér (1)



Napájecí kabel (1)

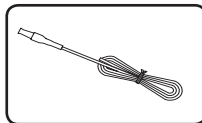

Anténa FM (1)

Požadavky na přehrávatelné soubory

Požadavky na hudební soubory MP3/WMA/FLAC

Pro kompatibilitu souboru MP3/WMA/FLAC s tímto přístrojem platí následující omezení:

- Vzorkovací frekvence:
MP3: v rozsahu 8 až 48 kHz
WMA: v rozsahu 8 až 48 kHz
FLAC: v rozsahu 8 až 96 kHz (USB),
v rozsahu 8 až 48 kHz (CD)
- Rychlost přenosu: v rozsahu 8 až 320 kb/s (MP3),
40 až 192 kb/s (WMA)
- Maximální počet souborů: nejvýše 999
- Přípony souborů: „.mp3“/„.wma“/„.flac“
- Formát souboru CD-ROM: ISO9660/ JOLIET
- Podporované kanály (FLAC): Až 2 kanály
- Podpůrný výstup bit/sample (FLAC): 16bit
- bps (FLAC): Až 2,5 Mbps
- Aby byl přehrávač LG schopen přehrávat přepisovatelné disky, je třeba nastavit možnost formátování disku na [Mastered]. Pokud bude u této položky vybráno nastavení Live File System (Živý souborový systém), disky nelze používat v přehrávačích LG. (Mastered/Live File System: Systém formátu disku pro Windows Vista)

Kompatibilní zařízení USB

- Přehrávač MP3: Flash přehrávač MP3.
- USB Flash Drive: zařízení, která podporují USB2.0 nebo USB1.1.
- Funkce USB tohoto přístroje nepodporuje všechna zařízení USB.

Požadavky na zařízení USB

- Zařízení vyžadující instalaci přídavného softwaru, když je připojíte k počítači, nejsou podporována.
- Neodpojujte zařízení USB, když je v provozu.
- U zařízení USB s velkou kapacitou může vyhledávání trvat více než několik minut.
- Chcete-li zabránit ztrátě dat, zálohujte všechna data.
- Zařízení USB nebude rozpoznáno v případě použití prodlužovacího kabelu USB nebo rozbočovače USB.
- Souborový systém NTFS není podporován. (Přístroj podporuje pouze souborový systém FAT(16/32)).
- Tento přístroj není podporován, pokud celkový počet souborů přesahuje 1000.
- Rovněž nejsou podporovány externí pevné disky, čtečky paměťových karet, uzamykatelná paměťová zařízení nebo zařízení USB s pevným diskem.
- Zásuvku USB přístroje nelze propojit s počítačem PC. Přístroj nelze použít jako zařízení pro ukládání dat.
- Některá zařízení USB nemusí s tímto přístrojem spolupracovat.
- V zapnutém stavu můžete nabíjet své zařízení iPod/iPhone/iPad/Android pomocí zásuvky USB. (Je to možné, když zvolíte funkci USB.)

Dálkové ovládání

1

Začínáme

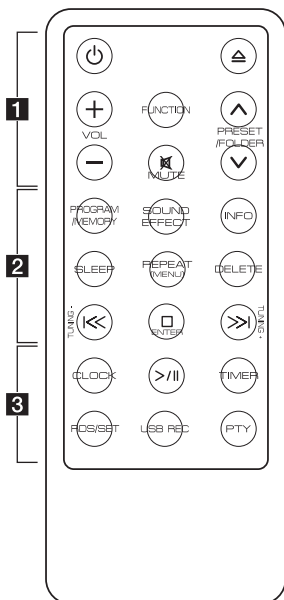

..... **1**

⏻ (Power): Zapíná (ON) a vypíná (OFF) přístroj.

⏮ (Vsunout/Vysunout): Vsouvání nebo vysouvání disku ze zaváděcího otvoru diskové mechaniky.

VOL +/- : Nastavení hlasitosti reproduktoru

FUNCTION : Volba funkce a vstupního zdroje.

PRESET/FOLDER \wedge /V :

- Vyhledávání složky souborů MP3/WMA/FLAC. Vpřípadě používání disku CD/USB obsahujícího soubory MP3/WMA/FLAC ve více složkách stisknutím tlačítka přednastavení složky **PRESET/FOLDER \wedge /V** vyberete složku, kterou chcete přehrávat.

- Výběr přednastaveného čísla rozhlasové stanice.

MUTE : Ztišení zvuku.

..... **2**

PROGRAM/MEMORY :

- Uložení rozhlasové stanice do paměti.
- Vytvoření seznamu nahrávek, které chcete poslouchat.

SOUND EFFECT : Výběr zvukových efektů.

INFO : Zjišťování informací o hudbě.

SLEEP : Nastavení automatického vypnutí systému v určenou dobu.

REPEAT(MENU) :

- Opakované nebo náhodné přehrávání stop/soubor..
- Návrat k předchozí nabídce, když si k přehrávání zařízení iPod/iPhone/iPad vyberete funkci USB.

DELETE : Vymazání souborů MP3/WMA/FLAC. (Pouze USB)

⏮ / ⏭ (Přeskočit/Hledat) :

- Přeskočení rychle dozadu nebo dopředu.
- Vyhledávání části stopy/souboru

TUNING +/- :

Naladí požadovanou radiostanici.

⏻ **ENTER** :

- Ukončení přehrávání nebo nahrávání.
- Zrušení funkce vymazat DELETE.
- Potvrzení nastavení hodin a budíku.

..... **3**

CLOCK : Nastavení hodin a kontrola času.

⏮ (Přehrávání/Pauza) :

- Spuštění nebo pozastavení přehrávání.
- Volba stereo/mono.

TIMER : Používání přehrávače jako budíku your player as an alarm clock.

RDS/SET:

- Systém RDS (radiový datový systém)
- Potvrzení nastavení hodin a budíku. (Viz strana 22)

USB REC : Zahájení nahrávání

PTY : Vyhledávání rozhlasových stanic podle typu rozhlasu.

Výměna baterie

! Výstraha

Neotvírejte kryt baterií prstem. V opačném případě by mohlo dojít ke zlomení nehtu.

1. Kryt baterie otevřete otáčením směrem doleva pomocí mince. Poté kryt baterie odejměte.

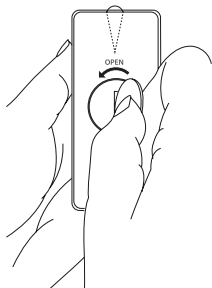

2. Vložte a upevněte baterii tak, aby byl její záporný pól (-) orientovaný stejným směrem, jako záporný pól (-) v bateriovém prostoru.

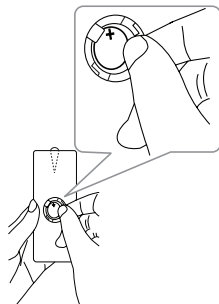

3. Nasadte zpět kryt baterie dálkového ovládače a otočením směrem doprava jej uzavřete.

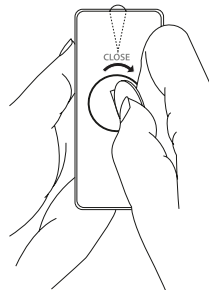

! Varování

- BATERII NEPOLYKEJTE. NEBEZPEČÍ POPÁLENÍ CHEMICKÝMI LÁTKAMI
- Baterie použitá v tomto zařízení může představovat riziko chemických popálenin, pokud je chybně použita. Nedobíjejte, nerozebírejte, nepalte a nezahřívejte baterii nad 100 °C (212 °F). Při výměně používejte pouze baterie CR2025. Použití jiné baterie může představovat riziko požáru nebo exploze. Použité baterie zlikvidujte. Ukládejte baterie mimo dosah dětí. Nerozebírejte ani nelikvidujte v ohni.
- [Dodáno s dálkovým ovládačem] Tento výrobek obsahuje baterii ve tvaru mince/knoflíku. Polknutí baterie ve tvaru mince/knoflíku může již za 2 hodiny způsobit vážné vnitřní popáleniny, což může vést až k úmrtí. Zabraňte dětem v přístupu k novým i použitým bateriím. Neuzavře-li se kryt baterií bezpečně, přestaňte výrobek používat a dětem zabraňte přístupu k němu. Domníváte-li se, že baterie mohly být spolknuty nebo jsou-li uvnitř jakékoliv části těla, okamžitě vyhledejte lékařskou pomoc.

Přední panel

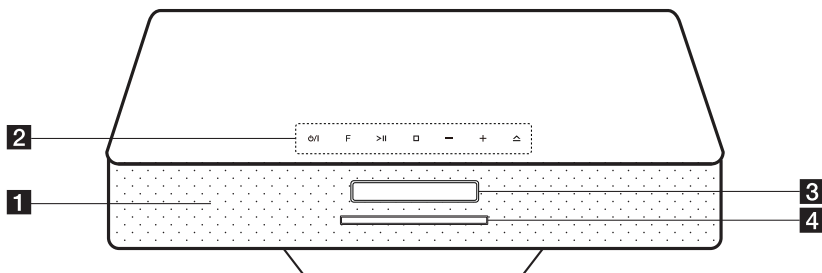

- | | |
|--|---|
| <p>1 Reproduktor</p> <p>2 / (ZAPNUTO/WYPNUTO)
Zapíná (ON) a vypíná přístroj (OFF)
F(Funkce) Volba funkce a vstupního zdroje.
> (Přehrávání/Pauza)
- Spuštění nebo pozastavení přehrávání.
- Volba stereo/mono.
 (Stop)
Zastavení přehrávání.</p> | <p>-/+ (Hlasitost)
Nastavení hlasitosti.
 (Vsunout/Vysunout)
Vsouvání nebo vysouvání disku ze zaváděcího otvoru diskové mechaniky.</p> <p>3 Displej</p> <p>4 Disku Štěrba
pro zakládání disků.</p> |
|--|---|

Zadní panel

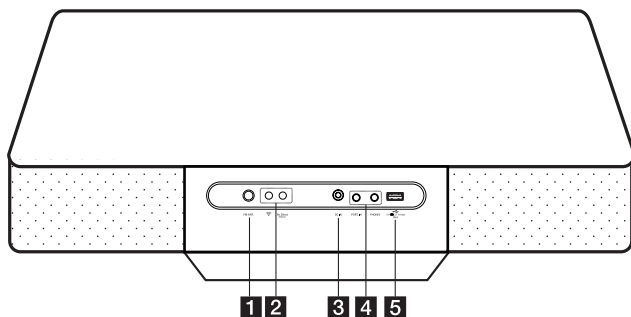

- | | |
|---|--|
| <p>1 FM ANT.
Připojení drátové antény FM .</p> <p>2 (AirPlay)
Připojení tohoto přístroje k existující Wi-Fi síti.
Air Direct/Reset
- Vytvoření nové wifi sítě s vaším přístrojem.
- Zapíná bezpečnostní režim bezdrátové sítě.</p> | <p>3 DC IN (Vstup AC adaptéru)</p> <p>4 PORT.IN
Přehrávání hudby z přenosného zařízení.
PHONES
Přehrávání hudby do sluchátek (3,5 mm)</p> <p>5 Zásuvka USB
Přehrávání a nahrávání zvukových souborů připojením zařízení USB.</p> |
|---|--|

⚠ Upozornění

Upozornění ohledně používání dotykových tlačítek.

- Používejte dotyková tlačítka, pouze mate-li čisté a suché ruce.
- Ve vlhkém prostředí setřete před použitím veškerou vlhkost z dotykových tlačítek.
- Netiskněte dotyková tlačítka příliš silně
- Pokud použijete příliš velkou sílu, můžete poškodit sensory dotykových tlačítek.
- Pro správnou funkci se dotkněte požadovaného tlačítka.
- Dbejte na to, aby na dotykových tlačítkách nebyl jakýkoliv vodivý materiál, jako např. kovový předmět. Mohlo by dojít k závadě.

⚠ Upozornění

Reproduktory jsou na spodní části přístroje. Při manipulaci s přístrojem mějte tuto skutečnost na paměti.

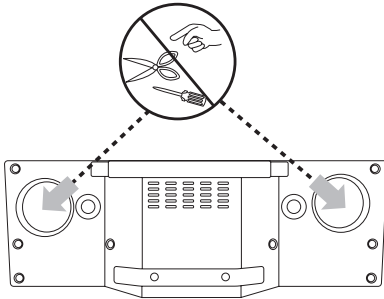
**Připojení AC adaptéru**

1. Připojte k AC adaptéru dodaný napájecí kabel AC.
2. Připojte kabel AC adaptéru k DC IN vstupu adaptéru.
3. Zastrčte AC napájecí kabel do AC výstupu.

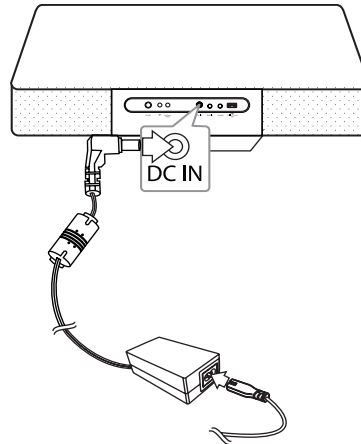
**⚠ Upozornění**

Používejte pouze AC adaptér dodaný s tímto přístrojem. Nepoužívejte napájení z jiného přístroje či od jiného výrobce. Použití jakéhokoliv jiného napájecího kabelu či napájení může způsobit poškození přístroje a zrušit platnost vaší záruky.

Základní postupy

Jak zacházet se zařízením iPod/iPhone/iPad

S radostí můžete poslouchat pomocí zařízení iPod/iPhone/iPad. Podrobnosti o zařízení iPod/iPhone/iPad naleznete v příručce pro uživatele zařízení iPod/iPhone/iPad.

1. Připojte zařízení iPod/iPhone/iPad do zásuvky USB pomocí kabelu zařízení iPod/iPhone/iPad.

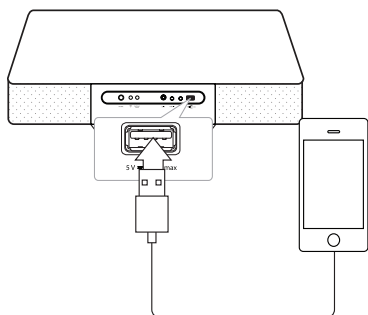

Pokud zapnete přístroj, váš iPod/iPhone/iPad se automaticky zapne a začne se dobíjet.

2. Chcete-li zvolit funkci USB, stiskněte tlačítko **FUNCTION** na dálkovém ovladači nebo **F** na přístroji. Svůj iPod/iPhone/iPad můžete ovládat prostřednictvím displeje zařízení iPod/iPhone/iPad tak, že k ovládání svého zařízení iPod/iPhone/iPad použijete dálkový ovladač.

Chcete-li	Stiskněte tlačítko	
	NA PŘÍSTROJI	NA DÁLKOVÉM OVLADAČI
pozastavit nebo pokračovat	>	>
Přeskočit	-	<< / >>
Hledat	-	stiskněte a přidržte << / >>
přejít do předchozí nabídky	-	REPEAT(MENU)
přejít na požadovanou položku	-	PRESET/ FOLDER ^/v
zvolit položku	□	□ ENTER

Kompatibilní iPod/iPhone/iPad

- Přístroj podporuje tyto modely:

iPad mini
 iPad 4G
 iPad 3G
 iPad 2G
 iPad
 iPhone 5
 iPhone 4S
 iPhone 4
 iPhone 3GS
 iPod touch 5G
 iPod touch 4G
 iPod touch 3G
 iPod nano 7G
 iPod nano 6G
 iPod nano 5G
 iPod nano 4G

V závislosti na verzi softwaru zařízení iPod/iPhone/iPad, nemusíte ovládat iPod/iPhone/iPad z přístroje.

V závislosti na zařízení iPod/iPhone/iPad, nemusíte ovládat iPod/iPhone/iPad z přístroje.

! Poznámka

- Jestliže se při provozu zařízení iPod/iPhone/iPad objeví chyba, zkontrolujte, zda není způsobena následujícími problémy:
 - Zařízení iPod/iPhone/iPad není správně připojeno.
 - Tento přístroj považuje zařízení iPod/iPhone/iPad za neznámé zařízení.
 - Zařízení iPod/iPhone/iPad je nedostatečně nabitó.
- ➔ Baterie se musí nabít.
- ➔ Když nabijíte baterii a zařízení iPod/iPhone/iPad je nedostatečně nabitó, může nabíjení baterie trvat déle.
- V závislosti na verzi softwaru zařízení iPod/iPhone/iPad nemusí být možné ovládat zařízení iPod/iPhone/iPad z tohoto přístroje. Doporučujeme instalovat nejnovější verzi softwaru.
- Používáte-li nějakou aplikaci, telefonujete nebo posíláte SMS atd. na zařízení iPod touch nebo iPhone, odpojte jej od jednotky a poté jej můžete používat.
- Máte-li problém se zařízením iPod/iPhone/iPad, navštivte prosím stránky www.apple.com/support.
- Před použitím možná bude třeba provést na zařízení iPod touch/iPhone/iPad nějakou další operaci, například odemknutí.

Jak zacházet se zařízením Android

S radostí můžete poslouchat své zařízení Android pomocí zásuvky USB. Podrobnosti o zařízení Android najdete v příslušné uživatelské příručce.

Chcete-li přehrávat zvuk ze zařízení Android prostřednictvím tohoto přístroje, potřebujete:

- U operačního systému Android: Verze 4.1 (nebo pozdější) a AOA 2.0 (nebo pozdější)
- U zařízení s mikrokonektorem USB

! Poznámka

Doporučuje se, abyste před připojením zařízení Android k zásuvce USB pomocí kabelu sundali obal ze zařízení Android (ver. 4.1 nebo pozdější).

1. Zapojte zařízení Android do zásuvky USB pomocí kabelu zařízení Android.

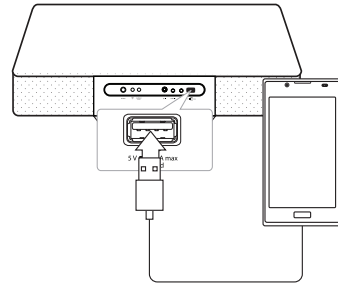

2. Chcete-li vybrat funkci USB, stiskněte tlačítko **FUNCTION** na dálkovém ovladači nebo **F** na přístroji.
3. Pokud je váš přístroj řádně připojen, na displeji se objeví nápis „ANDROID“. Své zařízení Android můžete ovládat prostřednictvím displeje zařízení Android tak, že k ovládání svého zařízení Android použijete dálkový ovladač.

Chcete-li	Stiskněte tlačítko
přehrávat	Stiskněte > .
pozastavit	Během přehrávání stiskněte > .
přeskočit	 << / >> během přehrávání a přejdete na další soubor nebo se vrátíte na začátek aktuálního souboru. << krátce dvakrát za sebou během přehrávání a vrátíte se zpět na předchozí soubor.

Když zvolíte funkci USB, můžete na displeji vidět tyto zprávy.

Zpráva	Příčina
USB	Vaše zařízení není podporováno protokolem AOA 2.0. (Pouze se nabíjí)
Počet souborů	Jednotka rozpoznala vaše zařízení USB.
IPOD	Tento přístroj nepovažuje vaše zařízení iOS za známé zařízení.
ANDROID	Tento přístroj považuje vaše zařízení Android podporované AOA 2.0 za známé zařízení.
NO USB	K zásuvce USB není připojeno žádné zařízení. Tento přístroj považuje vaše zařízení Android za neznámé zařízení.

! Poznámka

V závislosti na typu zařízení se zpráva může zobrazit jiným způsobem.

! Poznámka

- Jestliže se při připojení USB, zkontrolujte, zda není způsobena následujícími problémy:
 - Android není řádně připojen.
 - Tento přístroj považuje zařízení Android za neznámé zařízení.
 - Zařízení Android není nastartováno.
- Doba nabíjení se liší podle typu zařízení Android.
- Některá zařízení Android se nemusejí dobíjet.
- Z tohoto přístroje nemusí být možné zařízení Android ovládat kvůli chybě zařízení Android.
- V závislosti na verzi softwaru zařízení Android nemusí být možné zařízení Android ovládat z tohoto přístroje. Doporučujeme používat nejnovější verzi softwaru.
- Používáte-li nějakou aplikaci, telefonujete nebo posíláte SMS atd. na zařízení Android, odpojte jej od jednotky a poté jej můžete používat.
- Když je operační systém vašeho zařízení verze 4.1 nebo dokonce novější, nemůžete ho nabíjet. Protože AOA (Android Open Accessory) 2.0 nepodporuje vaše zařízení.
- V případě poruchy odpojte zařízení od zásuvky USB, i když má zařízení operační systém verze 4.1 (nebo pozdější).
- Když přístroj rozezná vaše zařízení Android, může se na vašem zařízení objevit „USB CONNECT“.
- Jestliže své zařízení Android připojíte k portu USB, když je na něm nastavena malá hlasitost, z jednotky nemusí vycházet žádný zvuk. V takovém případě musíte upravit úroveň hlasitosti na svém zařízení Android.

Jak zacházet se zařízením USB

Připojte USB konektor paměťového zařízení USB (nebo např. přehrávače MP3 apod.) do zásuvky USB na předním panelu přístroje.

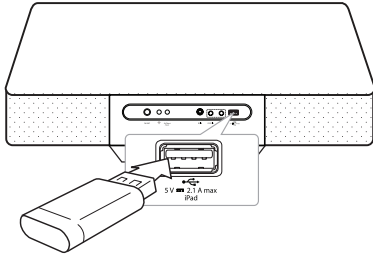

! Poznámka

Vyjmutí zařízení USB z přístroje

1. Zvolte jinou funkci/režim nebo stiskněte tlačítko **ENTER** na dálkovém ovladači nebo dvakrát za sebou tlačítko **□** na přístroji.
2. Vyjměte zařízení USB z přístroje.

Jak zacházet s CD ROMem.

1. Vložte disk do otvoru pro vkládání disků tak, aby byl etiketou nahoru.
2. Stisknutím tlačítka **FUNCTION** na dálkovém ovladači nebo **F** na přístroji vyberete funkci CD.
3. Stisknutím **||<</>>|** na dálkovém ovladači vyberete stopu/soubor, který chcete přehrát.

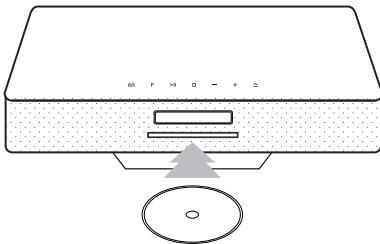

! Poznámka

- Přehrávat lze pouze hudební CD nebo disky CD-R/CD-RW ve formátu hudebních CD (12cm disk).
- DTS není podporováno. V případě zvuku ve formátu DTS není zvuk přehráván.

Chcete-li	Stiskněte tlačítko
Zastavit	□ENTER na dálkovém ovladači nebo □ na přístroji.
Přehrát	> na dálkovém ovladači.
Pozastavit	> na dálkovém ovladači během přehrávání.
přeskočit na další/předchozí stopu/soubor	>>> na dálkovém ovladači během přehrávání a přejdete na další stopu/soubor. <<< na dálkovém ovladači, pokud přehráváte méně než 2 sekundy a přejdete na další stopu/soubor. <<< na dálkovém ovladači, pokud přehráváte déle než 3 sekundy a přejdete na začátek stopy/souboru.
vyhledat část stopy/souboru	a přidržte <<</>>> na dálkovém ovladači během přehrávání a uvolněte ho v místě, odkud chcete poslouchat.
vyhledat určitou část ve složce	PRESET/FOLDER ^/V na dálkovém ovladači.
Opakovaně nebo náhodně přehrávat	REPEAT(MENU) opakovaně na dálkovém ovladači a displej se bude měnit v následujícím pořadí: RPT1 -> RPT DIR (pouze MP3/WMA/FLAC) -> RPT ALL -> RANDOM -> OFF

Přehrávání hudby z přenosného zařízení

Jednotka může sloužit k přehrávání hudby z mnoha typů přenosných zařízení. (Přenosný kabel není dodáván jako příslušenství tohoto přístroje.)

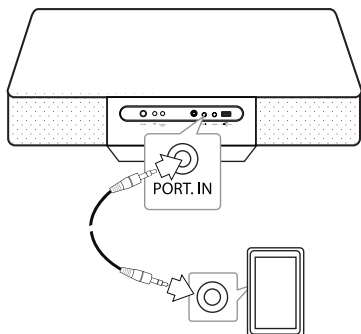

1. Připojte přenosné zařízení ke konektoru **PORT. IN** na jednotce.
2. Zapněte napájení stisknutím tlačítka **⏻/⏹**.
3. Zvolte funkci **PORTABLE** stisknutím tlačítka **FUNCTION** na dálkovém ovladači.
4. Zapněte přenosné zařízení a začněte na něm přehrávat hudbu.

Přehrávání hudby do sluchátek

Pro soukromý poslech zapojte stereosluchátka (Ø 3.5mm telefonní sluchátka) do konektorů přístroje označených **PHONES**. (Sluchátka nejsou dodávána jako příslušenství přístroje.)

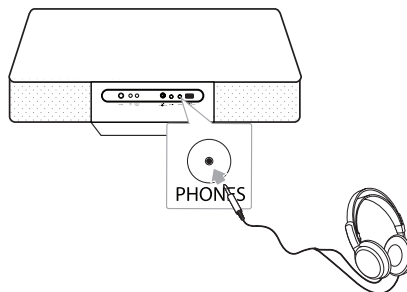

! Poznámka

Pokud je konektor sluchátek připojen do konektoru **PHONES**, neuslyšíte z reproduktorů ani slovo.

Další možnosti ovládání

Naprogramované přehrávání

Funkce programu vám umožňuje uložit oblíbené stopy/soubory z jakéhokoli disku nebo zařízení USB.

Program může obsahovat 20 stop/souborů.

1. Vložte CD nebo připojte USB a počkejte na jeho načtení.
2. Při zastaveném přehrávání stiskněte tlačítko **PROGRAM/MEMORY** na dálkovém ovladači.
3. Chcete-li vybrat příští stopu/soubor, stiskněte **⏪/⏩** na dálkovém ovladači.
4. Opětovným stisknutím tlačítka **PROGRAM/MEMORY** soubor uložte a vyberte další spotu/soubor.
5. Stisknutím tlačítka **>||** spustíte přehrávání naprogramovaných hudebních stop/souborů.
6. Chcete-li vymazat svůj výběr, stiskněte dvakrát tlačítko **□ENTER**.

! Poznámka

Programy se také vymažou, když je disk nebo zařízení USB vyjmuta, přístroj je vypnut nebo funkce je přepnuta na jiné.

Výběr složky a souboru MP3/WMA/FLAC.

1. Tiskněte opakovaně tlačítko **PRESET/FOLDER** **Λ/V** na dálkovém ovladači, dokud se neobjeví požadovaná složka.
2. Pro přehrávání stiskněte tlačítko **>||**. Začne přehrávání prvního souboru ze složky.

Pokračovat v přehrávání

Jestliže během přehrávání přepnete na jinou funkci, vraťte se zpět na funkci USB/CD a můžete poslouchat hudbu od posledního přehrávaného bodu.

! Poznámka

- Složky/soubory USB/CD jsou rozpoznávány takto:

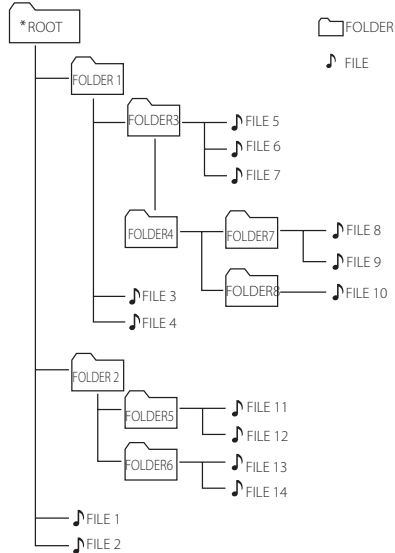

- Není-li ve složce žádný soubor, složka se neobjeví
- Složky budou uváděny v tomto pořadí: ROOT → FOLDER1 → FOLDER3 → FOLDER7 → FOLDER8 → FOLDER5 → FOLDER6
- Soubory budou postupně přehrávány od **♪** souboru č.1 po **♪** soubor č.14.
- Soubory a složky budou uváděny v pořadí, jak byly nahrány. Mohou však být uváděny odlišně v závislosti na okolnostech nahrávání.
- *ROOT: První obrazovka, kterou uvidíte, když počítač rozpozná USB/CD, se nazývá „ROOT“.

Vymazání souboru MP3/WMA/FLAC

Soubor, složku nebo formát můžete vymazat stisknutím tlačítka **DELETE** na dálkovém ovládání. Tato funkce je podporována pouze ve stavu zastavení. (Pouze USB)

1. - Vyberte soubor, který chcete vymazat, pomocí **◀◀/▶▶**. A stiskněte tlačítko **DELETE**.

-Vyberte soubor, který chcete vymazat, pomocí tlačítka **PRESET/FOLDER ^/V**. Pak stiskněte tlačítko **DELETE**.

-Chcete-li naformátovat zařízení USB, stiskněte a podržte tlačítko **DELETE**.

Nebo

Při vyhledávání souboru opakovaně stiskněte tlačítko **DELETE**.

Displej se bude měnit v následujícím pořadí.

- DEL FILE: Vymazat formát
- DEL DIR? : Vymazat složku
- FORMAT? : Formátovat USB

2. Chcete-li vymazat soubor/složku nebo formát, stiskněte **>||**.

3. Chcete-li opustit aktuální režim, stisknete tlačítko **□ ENTER**.

Upozornění

- Zařízení USB nevyjímejte za provozu (během přehrávání, vymazávání atd.)
- Abyste předešli ztrátě dat, doporučujeme pravidelné zálohování.
- V závislosti stavu USB může dojít k tomu, že funkce vymazat nebude podporována (zámek atd.).

Zobrazení informace o souboru

Když přehráváte soubor MP3/FLAC obsahující informace o souboru můžete zobrazit tyto informace stisknutím tlačítka **INFO** na dálkovém ovladači.

Dočasné vypnutí zvuku

Stisknutím tlačítka **MUTE** na dálkovém ovladači ztišíte zvuk.

Můžete zvuk ztlumit například, když přijímáte telefonát. A na displeji se objeví „MUTE“. Chcete-li zrušit ztišení zvuku, stiskněte znovu **MUTE** nebo nastavte hlasitost stisknutím tlačítka **VOL+/-**. Jak zacházet s rozhlasem

Nastavení časovaného vypínání

Opakovaným stisknutím tlačítka **SLEEP** na dálkovém ovladači zvolíte dobu odložení vypnutí v rozmezí 10 a 180 minut. Po uplynutí nastavené doby zpoždění se jednotka vypne. (Můžete vidět následující pořadí: 180 -> 150 -> 120 -> 90 -> 80 -> 70 -> 60 -> 50 -> 40 -> 30 -> 20 -> 10).

Chcete-li zrušit funkci časovaného vypínání, stiskněte opakovaně tlačítko **SLEEP**, dokud se displej nerozsvítí.

Poznámka

- Stiskněte tlačítko **SLEEP**. Na displeji se objeví zbývajícím čas.
- Funkce spánku bude aktivní po použití stmívače.

Stmívač

Stiskněte jednou tlačítko **SLEEP**. Osvícení displeje se ztmaví na polovinu. K jejímu zrušení opakovaně stiskněte tlačítko **SLEEP**, dokud se displej nerozsvítí.

Automatické vypnutí

Tento přístroj se automaticky vypne, aby šetřil elektrickou energii v případě, že hlavní přístroj není připojen k externímu zařízení a není používán po dobu 25 minut. Stejně tak se zachová i tento přístroj po šesti hodinách od připojení hlavního přístroje k jinému zařízení prostřednictvím analogového vstupu.

Nastavení zvuku

Nastavení režimu zvuku

Tento systém má počet přednastavených zvukových polí. Požadovaný zvukový režim můžete vybrat pomocí tlačítka **SOUND EFFECT** na dálkovém ovladači.

Zobrazené položky se u ekvalizéru mohou lišit v závislosti na zvukových zdrojích a efektech.

Na displeji	Popis
NATURALÍ	Můžete se těšit z komfortního a přírodního zvuku.
AUTO EQAUTO EQ	Nastavení ekvalizéru do režimu, který je nejpodobnější žánru uvedenému v ID3 tagu hudebního souboru MP3.
POP CLASSIC JAZZ ROCK	Tento program propůjčuje zvuku atraktivní atmosféru s navozením pocitu přítomnosti na skutečném koncertu rockové, populární, jazzové nebo klasické hudby.
MP3 -- OPT	Tato funkce je optimalizována pro kompresi MP3 souboru. Zlepšuje výšky zvuku.
BASS (BASS BLAST)	Posílení výšek, basů a prostorových zvukových efektů.
LOUDNESS	Zlepšuje basy a výšky zvuku.
BYPASS	Můžete se těšit ze zvuku bez ekvalizačních efektů.

! Poznámka

Po přepnutí na jiný vstup bude možná třeba resetovat režim zvuku, někdy dokonce i po změně zvukové stopy/souboru.

Jak zacházet s rozhlasem

Připojení antény

Připojte kabelovou anténu FM k anténnímu konektoru **FM ANT.**

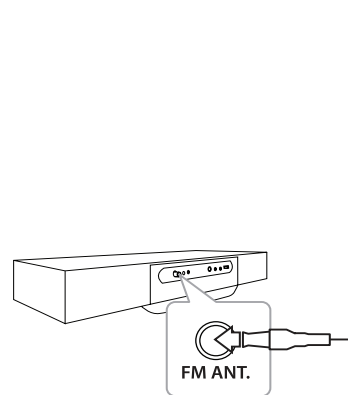

! Poznámka

Ujistěte se, že je anténa FM zcela vytažena.

Poslech rádia

1. Tiskněte tlačítko **FUNCTION** na dálkovém ovladači, dokud se na displeji neobjeví FM. Naladí se poslední přijímaná rozhlasová stanice.
2. Automatické ladění: Stiskněte a držte tlačítko **TUNING -/+** po dobu asi 2 sekund, dokud se nezačne měnit indikace frekvence. Pak tlačítko uvolněte. Prohledávání se zastaví po nalezení stanice.
Manuální ladění: Stiskněte opakovaně tlačítko **TUNING -/+**.
3. Upravte hlasitost stisknutím tlačítka **VOL+/-**.

Zlepšení nekvalitního příjmu FM

Stiskněte tlačítko **>II** na dálkovém ovladači. Tím se změní nastavení přijímače (tuneru) ze stereo na mono. Pak bude příjem lepší než dříve.

Přednastavení rozhlasových stanic

Pro FM můžete předvolit 50 stanic. Před laděním zkontrolujte, zda jste ztlumili hlasitost.

1. Tiskněte tlačítko **FUNCTION**, dokud se na displeji neobjeví FM.
2. Vyberte požadovanou frekvenci stisknutím tlačítka **TUNING -/+**.
3. Stiskněte tlačítko **PROGRAM/MEMORY**. Na displeji bude blikat číslo předvolby.
4. Stiskněte **PRESET/FOLDER ^/V** pro volbu požadovaného předvoleného čísla.
5. Stiskněte tlačítko **PROGRAM/MEMORY**. Stanice se uloží.
6. Opakujte kroky 2 až 5 pro uložení dalších stanic.
7. To listen a preset station, press **PRESET/FOLDER ^/V**.

Vymazání všech uložených stanic

1. Stiskněte a podržte tlačítko **PROGRAM/MEMORY** po dobu dvou sekund. Na displeji bude blikat „ERASEALL“.
2. Chcete-li vymazat všechny uložené rozhlasové stanice, stiskněte tlačítko **PROGRAM/MEMORY**.

Zobrazení informací o rozhlasové stanici

FM tuner je dodáván se zařízením RDS (Radio Data System). To ukáže informace o rozhlasové stanici, kterou právě posloucháte. Stiskněte opakovaně **RDS/SET** pro rolování mezi různými typy dat :

- PS** (Programme Service Name)
Na displeji se objeví název kanálu .
- PTY** (Programme Type Recognition)
Na displeji se objeví typ programu (např. džez nebo zprávy).
- RT** (Radio Text) Textová zpráva obsahuje speciální informace z rozhlasové stanice. Tyto zprávy mohou běžet na displeji.
- CT** (Time controlled by the channel)
Ukazuje čas a datum vysílané rozhlasovou stanicí.

Stisknutím tlačítka **RDS/SET** můžete vyhledat rozhlasové stanice podle typu programu. Na displeji se zobrazí typ naposledy poslouchaného programu. Váš preferovaný typ programu vyberete jedním nebo několika stisknutími tlačítka **PTY**. Stiskněte a přidrže tlačítko **TUNING +/-**. Tuner začne automaticky vyhledávat. Když je stanice nalezena, vyhledávání se zastaví.

Nastavení hodin

Jsou tři způsoby, jak nastavit hodiny.

Hodiny nastavíte stisknutím tlačítek

1. Zapněte přístroj.
2. Stiskněte a přidržte tlačítko **CLOCK**.
3. Vyberte režim času stisknutím tlačítka **I<</>I**.
 - 12:00 (pro zobrazení 12hodinového formátu)
 - nebo 0:00 (pro zobrazení 24hodinového formátu).
4. Stisknutím tlačítka **□ENTER** nebo **RDS/SET** potvrdíte výběr.
5. Zvolte hodiny stisknutím tlačítka **I<</>I**.
6. Stiskněte tlačítko **□ENTER** nebo **RDS/SET**.
7. Zvolte minuty stisknutím tlačítka **I<</>I**.
8. Stiskněte tlačítko **□ENTER** nebo **RDS/SET**.
9. Chcete-li se znovu nastavit hodiny, stiskněte a držte tlačítko **CLOCK**. Pak opakujte kroky 3-8.

Nastavení hodin pomocí připojení aplikace BT.

Nastavte požadovaný čas na zařízení Bluetooth a připojte zařízení Bluetooth k jednotce pomocí aplikace BT. Pak se nastavení hodin na displeji bude automaticky synchronizovat se zařízením Bluetooth.

Nastavení hodin synchronizací vašeho zařízení iPod/iPhone/iPad.

Připojte iPod/iPhone/iPad k portu USB pomocí kabelu pro iPod/iPhone/iPad a vyberte funkci USB. Pak se nastavení hodin na displeji bude automaticky synchronizovat s vaším zařízením iPod/iPhone/iPad.

Když se přístroj synchronizoval se zařízením iPod/iPhone/iPad kvůli nastavení hodin, mezi zařízením iPod/iPhone/iPad a přístrojem bude časový rozdíl. Ve stavu vypnutí nebudou hodiny synchronizovány se zařízením iPod/iPhone/iPad.

! Poznámka

Zkontrolujte, zda je aktuální čas na zařízení iPod/iPhone/iPad správný. Pokud ne, opravte jej na správný čas. Chybný čas na zařízení iPod/iPhone/iPad může vést k rozdílům v času mezi zařízením iPod/iPhone/iPad a jednotkou.

Používání přehrávače jako budík

1. Zapněte přístroj.
2. Chcete-li nastavit funkci budíku, stiskněte a podržte tlačítko **TIMER**.
3. Zdroje zvukového signálu začnou blikat. Vyberte si zdroj signálu z těch, které blikají stisknutím tlačítka **□ENTER** nebo **RDS/SET**.
4. Začne blikat kontrolka "ON TIME". Toto je nastavený čas, kdy se přístroj zapne. Chcete-li změnit hodiny a minuty, stiskněte **⏮/⏭**. Chcete-li je uložit stiskněte **□ENTER** nebo **RDS/SET**.
5. Začne blikat kontrolka, "OFF TIME". Toto je nastavený čas, kdy se přístroj vypne. Chcete-li změnit hodiny a minuty, stiskněte **⏮/⏭**. Chcete-li je uložit stiskněte **□ENTER** nebo **RDS/SET**.
6. Začne blikat nastavení hlasitosti. Chcete-li změnit hlasitost, stiskněte **⏮/⏭**. Chcete-li ji uložit stiskněte **□ENTER** nebo **RDS/SET**.
7. Stisknutím tlačítka **TIMER** zkontrolujte informace o budíku.
8. Chcete-li se znovu nastavit hodiny, stiskněte a držte tlačítko **TIMER**. Pak opakujte kroky 3-6.

! Poznámka

- Když vytáhnete napájecí kabel ze zásuvky, nebude uloženo provedené nastavení hodin.
- Synchronizujete-li přístroj s vaším zařízením BT kvůli nastavení hodin pomocí aplikace BT, můžete nastavit 12hodinový formát (např. 11:00) nebo 24hodinový formát (např. 23:00). (Pouze operační systém Android)
- Po nastavení hodin můžete kontrolovat čas stisknutím tlačítka **CLOCK**, dokonce i když je přehrávač vypnutý.
- Když nastavíte hodiny a budík, můžete zkontrolovat informaci o nastavení stisknutím tlačítka **TIMER**, i když je přístroj vypnut. Pak bude tato funkce fungovat každodenně.
- Funkce budíku funguje pouze v případě, když je jednotka vypnuta.
- Když budík zvoní, můžete jej deaktivovat stisknutím tlačítka **TIMER**.
- Když budík zvoní a do zásuvky USB je zapojen kabel USB, tato funkce zapne funkci tuneru. (V závislosti na typu zařízení nemusí být dostupná.)

Pokročilé funkce

Nahrávání na USB

1. Připojte k přístroji zařízení USB.
2. Vyberte funkci stisknutím tlačítka **FUNCTION** na dálkovém ovladači nebo tlačítka **F** na přístroji.
Nahrávání jedné stopy/souboru - Můžete nahrávat stopu/soubor na USB při přehrávání požadovaného souboru.
Nahrávání všech stop/souborů - Můžete nahrávat stopy/soubory na USB při vypnutém přístroji.
Nahrávání programovaného seznamu - Po vytvoření programového seznamu ho můžete nahrát na USB.
(viz str. 17)
3. Začněte nahrávání stisknutím tlačítka **USB REC** na dálkovém ovladači.
4. K ukončení nahrávání stiskněte tlačítko **□ENTER**.

Pozastavení nahrávání

Chcete-li pozastavit nahrávání, stiskněte během nahrávání **USB REC**. Opětovným stisknutím tohoto tlačítka bude přístroj pokračovat v nahrávání. (Pouze FM/přenosná funkce)

Jak zvolit přenosovou rychlost a rychlosti nahrávání

1. Stiskněte tlačítko **USB REC** a podržte je déle než 3 sekundy.
2. K výběru přenosové rychlosti použijte tlačítko **⏮/⏭**.
3. Opětovným stisknutím tlačítka **USB REC** vyberte rychlost nahrávání.
4. Stisknutím tlačítka **⏮/⏭** vyberete požadovanou rychlost nahrávání. (Pouze u funkce CD)
X1 SPEED - Hudbu lze v průběhu jejího nahrávání poslouchat. (pouze zvukové CD)
X2 SPEED - Hudební soubor lze pouze nahrávat.
5. Stiskněte tlačítko **USB REC** k ukončení nastavení.

! Poznámka

- Během nahrávání na zařízení USB lze na displeji sledovat postup nahrávání v procentech. (pouze zvuková CD nebo MP3/WMA/FLAC CD)
- V průběhu zápisu MP3/WMA/FLAC nefunguje zvuk.
- V případě zastavení nahrávání během přehrávání bude uložen aktuálně nahraný soubor. (S výjimkou souborů MP3/WMA/FLAC)
- Během nahrávání na zařízení USB je nevýmíkejte, ani přístroj nevypínejte. V opačném případě může dojít k vytvoření neúplného souboru, který nebude možné v počítači odstranit.
- Pokud je nahrávání na zařízení USB nefunkční, mohou se na displeji zobrazit různá hlášení, například „NO USB“, „ERROR(USB ERR)“, „FULL(USB FULL)“, „NO SUPPO“ nebo „NO REC“.
- Zařízení pro čtení více druhů karet, externí disk, mobilní telefon nelze pro nahrávání USB používat.
- Pokud nahráváte po dlouhou dobu, soubor je nahráván rychlostí 512 Mbyte.
- Celkem lze uložit maximálně 999 souborů.
- Ukládání probíhá takto.

ZVUKOVÝ CD	MP3/WMA/FLAC	Jiný zdroj*
<pre> ■ CD_REC TRK_001 TRK_002 ... </pre>	<pre> ■ FILE_REC ABC(File name) DEF(File name) ... </pre>	<pre> ■ EXT_REC AUDIO_001 AUDIO_002 ... </pre>

* FM, PORTABLE apod.

BT, AirPlay nejsou podporovány.

Vytváření neautorizovaných kopií materiálů, chráněných autorským právem včetně počítačových programů, souborů, vysílání nebo zvukových nahrávek může být narušením autorských práv a představovat trestný čin.

K těmto účelům se toto zařízení nesmí používat.

**Buďte odpovědní.
Dodržujte autorské práva.**

Používání bezdrátové technologie Bluetooth

O technologii Bluetooth

Bluetooth® je bezdrátová komunikační technologie pro připojení na krátké vzdálenosti.

Dostupný dosah je do 10 metrů.

(Zvuk může být přerušovaný, pokud je připojení rušeno jiným elektronickým vysíláním nebo se připojujete pomocí Bluetooth v jiné místnosti.)

Připojení samostatných zařízení pomocí bezdrátové technologie **Bluetooth®** není zpoplatněno. Mobilní telefon s bezdrátovou technologií

Bluetooth® může být ovládán prostřednictvím funkce Cascade, pokud bylo připojení provedeno pomocí bezdrátové technologie **Bluetooth®**.
Dostupná zařízení: Mobilní telefon, MP3, Laptop, PDA.

Profily Bluetooth

Chcete-li používat bezdrátovou technologii Bluetooth, je nutné, aby zařízení byla schopna používat určité profily. Tento přístroj je kompatibilní s následujícím profilem.

A2DP (Advanced Audio Distribution Profile)

Přehrávání hudby ze zařízení Bluetooth

Před zahájením procesu párování se ujistěte, že je funkce Bluetooth na vašem zařízení Bluetooth zapnuta. Viz návod k použití vašeho zařízení Bluetooth. Po provedení procesu párování není nutné jej provádět znovu.

1. Vyberte funkci Bluetooth stisknutím tlačítka **FUNCTION** na dálkovém ovladači nebo **F** na přístroji. Na displeji se objeví „BT READY“.
2. Spustíte zařízení Bluetooth a provedte spárování. Při hledání tohoto přístroje zařízením Bluetooth se na displeji zařízení Bluetooth může zobrazit seznam nalezených zařízení, v závislosti na typu zařízení Bluetooth. Tento přístroj se zobrazí jako „LG MICRO(XX:XX)“.

! Poznámka

XX:XX znamená poslední čtyři čísla adresy BT. Např. když je adresa BT přístroje 9C:02:98:4A:F7:08, na zařízení Bluetooth uvidíte „LG MICRO (F7:08)“.

3. Zadejte kód PIN.
Kód PIN: 0000
4. Když je tento přístroj úspěšně spárován se zařízením Bluetooth, na displeji se objeví „BT CONN“ a „BT PAIR“.

! Poznámka

- V závislosti na typu zařízení Bluetooth se některá zařízení párují jiným způsobem.
- Pokud název vašeho zařízení není uveden v seznamu zařízení, zkuste postup párování.

5. Listening to music.
V návodu k vašemu zařízení Bluetooth naleznete postup pro přehrávání hudby uložené na vašem Bluetooth zařízení. Podle úrovně hlasitosti zařízení Bluetooth bude upravena hlasitost zařízení Bluetooth.

! Poznámka

- Zvuk z hlavní sady může být zkeslený, pokud zvýšíte hlasitost zařízení Bluetooth na dvě třetiny nebo více.
- Pokud používáte funkci Bluetooth, upravte hlasitost zařízení Bluetooth na vhodnou poslechovou úroveň.

! Poznámka

- Jakmile je zařízení připojeno k jednotce pomocí rozhraní Bluetooth, přepne se automaticky na funkci BT. (S výjimkou AirPlay).
- Po vyhledání tohoto přístroje vaším zařízením Bluetooth spárujte toto zařízení s přístrojem. Poté přehrajte požadovaný soubor.
- Zvuk může být přerušeno, pokud je připojení rušeno jiným elektronickým vysláním.
- Pomocí tohoto přístroje nelze ovládat zařízení Bluetooth.
- Párování je omezeno na jedno zařízení Bluetooth na jeden přístroj a vícenásobné párování není podporováno.
- I když je vzdálenost mezi vaším zařízením Bluetooth a přístrojem menší než 10 m, ale mezi přístroji jsou překážky, nemůže se zařízení Bluetooth připojit.
- V závislosti na typu zařízení nemusí být funkce Bluetooth k dispozici.
- Při použití telefonu, MP3, Notebooku apod. můžete využívat bezdrátový systém.
- Pokud se na displeji nezobrazí hlášení „BT READY“, nejste připojeni k Bluetooth.
- V případě elektrického selhání kvůli tomu, že zařízení jako lékařské vybavení, mikrovlny nebo bezdrátová zařízení LAN používají stejnou frekvenci, připojení bude odpojeno.
- Pokud někdo vstane a přeruší komunikaci mezi zařízením Bluetooth a přístrojem, bude připojení odpojeno.
- S rostoucí vzdáleností mezi Bluetooth a jednotkou se kvalita zvuku snižuje. Jestliže prostor mezi Bluetooth a přístrojem přesáhne provozní dosah Bluetooth, bude připojení odpojeno.
- Přístroj s bezdrátovou technologií Bluetooth se odpojí, pokud vypnete hlavní přístroj nebo dáte zařízení dále od hlavního přístroje než 10 m.
- Je-li zařízení Bluetooth odpojeno, měli byste jej k vašemu přístroji připojit.

Pomocí aplikace „LG Bluetooth Remote“

O aplikaci „LG Bluetooth Remote“

Aplikace LG Bluetooth Remote přináší sadu nových funkcí do vašeho přístroje. Abyste využili další vlastnosti, doporučujeme, abyste zdarma stáhli a instalovali aplikaci "LG Bluetooth Remote".

Instalujte aplikaci "LG Bluetooth Remote" prostřednictvím "Apple App Store" či "Google Android Market (Google Play Store)"

1. Klepněte na ikonu Apple App Store nebo ikonu Google Android Market (Google Play Store).
2. Do lišty pro vyhledávání napište "LG Bluetooth Remote" a vyhledejte.
3. V seznamu výsledků vyhledávání vyhledejte a klepněte na položku „LG Bluetooth Remote“ a spusťte stahování aplikace Bluetooth.
4. Klepněte na ikonu pro instalaci.
5. Klepnutím na ikonu spusťte stahování.

! Poznámka

- Ujistěte se, že je vaše zařízení Bluetooth připojeno k internetu.
- Ujistěte se, že vaše zařízení Bluetooth je vybaveno „Apple App Store“ nebo „Google Android Market (Google Play Store)“.
- Chcete-li získat více informací, podívejte se na vysvětlení aplikace Bluetooth v "Apple App Store" nebo "Google Android Market (Google Play Store)".

Instalování aplikace „LG Bluetooth Remote“ pomocí kódu QR

1. Instalujte aplikaci „LG Bluetooth Remote“ pomocí kódu QR Pro skenování QR kódu použijte skenovací software.
2. Klepněte na ikonu pro instalaci.
3. Klepnutím na ikonu spusťte stahování.



(Apple iOS)



(Android OS)

! Poznámka

- Ujistěte se, že je vaše zařízení Bluetooth připojeno k internetu.
- Ujistěte se, že vaše zařízení Bluetooth má aplikaci skenovacího softwaru. Pokud tuto aplikaci nemáte, stáhněte si ji z obchodu „Apple App Store“ nebo „Google Android Market (Google Play Store)“.

Aktivujte Bluetooth pomocí aplikace „LG Bluetooth Remote“

Aplikace LG Bluetooth Remote pomáhá připojovat výkonné Bluetooth zařízení k přístroji.

1. Na domovské obrazovce klepněte na ikonu aplikace „LG Bluetooth Remote“, abyste otevřeli aplikaci „LG Bluetooth Remote“, a jděte do hlavní nabídky.
2. Klepněte na [Setting] a zvolte požadování přístroj.
3. Chcete-li získat víc informací o ovládání, klepněte na [Setting] a [Help].

! Poznámka

- Aplikace BT bude k dispozici v následujících verzích:
Operační systém Android: 2.3.3 (nebo pozdější)
Operační systém iOS: 4.3 (nebo pozdější)
- Když používáte Bluetooth nemůžete aktivovat aplikaci BT. Odpojte zařízení Bluetooth, které jste předtím připojili, abyste mohli řádně používat BT.
- Pokud používáte aplikaci Bluetooth k činnosti, budou mezi aplikací Bluetooth a dodaným dálkovým ovládním určité rozdíly. Používejte dodaný dálkový ovladač dle potřeby.
- Když používáte aplikaci BT s připojeným zařízením Bluetooth, může se stát, že připojení Bluetooth, které jste vytvořili, bude odpojeno. (Tento proces se liší podle operačního systému chytrého telefonu.)
- V závislosti na zařízení Bluetooth nemusí aplikace BT fungovat.
- Když při fungování Bluetooth použijete aplikaci BT, může se stát, že dodaný dálkový ovladač nemusí fungovat.
- Když používáte aplikaci BT pro dálkové ovládání, může se ovládání lišit od dodávaného dálkového ovladače.
- Podle operačního systému chytrého telefonu budou určité rozdíly v ovládní aplikace BT.
- Když již bylo vaše zařízení Bluetooth připojeno k jinému přístroji, nejprve odpojte připojení Bluetooth. Pak můžete přehrávač ovládat pomocí aplikace Bluetooth.
- Připojení, které jste vytvořili, může být odpojeno, když si vyberete jinou aplikaci nebo změníte nastavení zařízení připojeného prostřednictvím aplikace BT. V takovém případě zkontrolujte prosím stav připojení.
- Abyste zabránili poruše, doporučuje se připojovat k tomuto přístroji pouze jedno zařízení.
- Nepřipojujte své chytré zařízení do zásuvky USB pomocí kabelu. Jinak bude připojení Bluetooth odpojeno.
- Po připojení aplikace BT lze přehrávat hudbu z vašeho zařízení. V tomto případě zkuste opakovat postup připojení.

Používání AirPlay

Technologie Apple AirPlay vám umožní přehrávat hudební knihovnu iTunes umístěnou na zařízeních Mac, PC, iPhone, iPod touch nebo iPad na jakémkoli zařízení s povolenou funkcí AirPlay připojeném k síti Wi-Fi.

Chcete-li přehrávat zvuk bezdrátově pomocí AirPlay, potřebujete:

	Sdílení Wi-Fi	Air Direct	Webovou stránku
Kompatibilní zařízení Apple	iPad mini, iPad4, iPad3, iPad2, iPad, iPhone5, iPhone 4S, iPhone 4, iPhone 3GS, iPod touch 5G, iPod touch 4G, iPod touch 3G		
Verze iOS	Ver.4.3.3(nebo pozdější)		
Verze iTunes	Ver.10.2.2(nebo pozdější)		
Bezdrátový LAN (vnitřní anténa):	802,11 b/g		
Režim zabezpečení	WPA(TKIP/AES) WPA2(TKIP/AES) WEP s otevřeným režimem	WEP s otevřeným/sdíleným režimem	WPA(TKIP/AES) WPA2(TKIP/AES) WEP s otevřeným režimem
Adresa webové stránky	-	192.168.1.1 (Volitelné pro zabezpečení)	192.168.1.111

- Tento přístroj musí být připojený ke stejné místní síti jako zařízení, na kterém je umístěna vaše knihovna iTunes, prostřednictvím směšovače Wi-Fi.
- V závislosti na druhu a operačním systému nebo verzi aplikace a stavu nastavení zařízení připojeného k této jednotce s povolenou funkcí AirPlay nemusí funkce AirPlay řádně pracovat.
- V závislosti na síťovém prostředí a stavu vašeho zařízení může jeho připojení trvat delší dobu.
- WPA podporuje TKIP a WPA2 podporuje především AES.

Připojení vašeho zařízení Wi-Fi k síti Wi-Fi.

1. možnost: Pomocí sdílení Wi-Fi

! Poznámka

Ujistěte sem že jste nastavili režim zabezpečení na WPA-TKIP nebo WPA2-AES, abyste se k síti připojili rychleji.

1. Připojte své zařízení iPod touch/iPhone/iPad k síti.
2. Chcete-li vybrat funkci AIRPLAY, stiskněte tlačítko **FUNCTION** na dálkovém ovladači nebo **F** na přístroji.
3. Nejprve připojte své zařízení iPod touch/iPhone/iPad k síti a pak ho připojte k přístroji pomocí kabelu. Před použitím se dotkněte zařízení iPod touch/iPhone/iPad k síti.

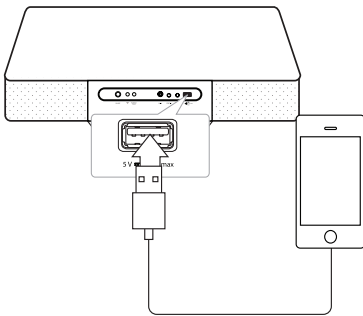

4. Stiskněte tlačítko  na přístroji. Objeví se zpráva „SET WIFI“ a ikona  začne blikat

SET WIFI 



5. Klepněte na položku „Allow“ ve vyskakovacím okně zařízení iPod touch/iPhone/iPad. Pak bude informace o síti sdílena s přístrojem.
6. Když je přístroj připojen k síti, objeví se zpráva „CONN OK“ a blikání  se zastaví.

CONN OK

7. Jakmile se na displeji objeví „AIRPLAY“ a použijte funkci AirPlay na svém zařízení iPod touch/iPhone/iPad.

AIRPLAY 

2. možnost: Pomocí Air Direct bez zabezpečení

1. Chcete-li vybrat funkci AIRPLAY, stiskněte tlačítko **FUNCTION** na dálkovém ovladači nebo **F** na přístroji.
2. Stiskněte **Air Direct/Reset** na přístroji. Pak se objeví se zpráva „DIRECT“ a ikona  začne blikat.
 - Když přístroj přejde do režimu Air Direct, ikona  přestane blikat.

DIRECT 

3. V seznamu sítí najdete a vyberte „AIR DIRECT XXXXXX“.



4. Použijte AirPlay na zařízení iPod touch/iPhone/iPad nebo je připojen PC/MAC.

! Poznámka

- Jestliže na seznamu není uveden „LG AIR DIRECT XXXXXX“, zkuste znovu vyhledat dostupné sítě Wi-Fi.
- Když je zařízení iPod touch/iPhone/iPad nebo PC/MAC připojeno k „LG AIR DIRECT XXXXXX“, nemůžete používat internet.

Pomocí Air Direct s režimem zabezpečení

5. Spustíte prohlížeč Apple Safari nebo Microsoft Internet Explorer na zařízení iPod touch/iPhone/iPad nebo PC/MAC.
6. Zadejte „192.168.1.1“ do adresního řádku prohlížeče a potvrďte.
7. Nastavte bezpečnostní režim a zadejte heslo.
 - HEXADECIMÁLNÍ (0-9, A-F) 10 NEBO 26 ZNAKŮ.
 - 5 nebo 13 znaků ASCII.
8. Klikněte na „OK“.

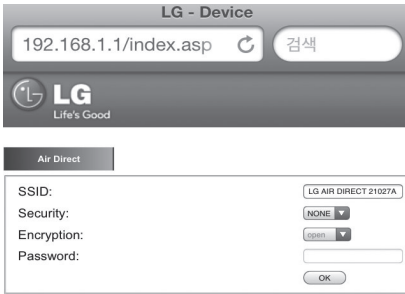

9. V seznamu sítí znovu najdete a vyberte „AIR DIRECT XXXXXX“.

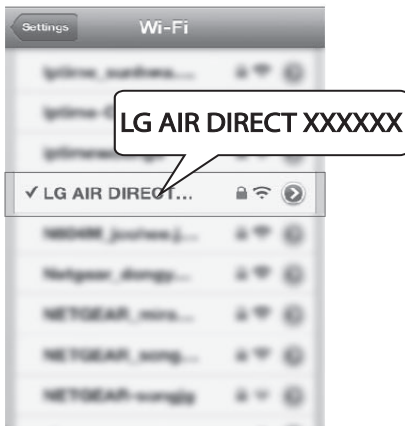

10. Chcete-li se vrátit k režimu nezabezpečení, vyberte typ zabezpečení None (žádný).

! Poznámka



- Chcete-li deaktivovat funkci Air Direct, stiskněte **Air Direct/Reset**.
- Chcete-li zapnout bezpečnostní režim bezdrátové sítě, stiskněte a podržte **Air Direct/Reset**.
- Jestliže nemůžete v seznamu sítí nalézt „LG AIR DIRECT XXXXXX“, zkuste připojení pomocí Air Direct s bezpečnostním režimem.

3. možnost: Pomocí webové stránky

Nová Wi-Fi síť vytvořená tímto přístrojem umožňuje přístup pouze jednoho zařízení s povolenou funkcí Wi-Fi. Aby se zabránilo rušení způsobené jinými Wi-Fi zařízeními, doporučuje se dočasně deaktivovat funkci Wi-Fi na vašich jiných zařízeních Wi-Fi.

! Poznámka

- Síť „LG AUDIO Setup XXXXXX“ je dočasná a pomocná síť Wi-Fi pro připojení tohoto přístroje k domácímu směrovači Wi-Fi.
- Pokud se zařízení iPod touch/iPhone/iPad nebo PC/Mac s povoleným připojením Wi-Fi připojuje k síti „LG AUDIO Setup XXXXXX“, nebudete na nich moci používat internet.

1. Chcete-li vybrat funkci AIRPLAY, stiskněte tlačítko **FUNCTION** na dálkovém ovladači nebo **F** na přístroji.
2. Stiskněte a podržte tlačítko .
 - Na displeji se objeví zpráva „STEP1“ a ikona  začne blikat.



3. Po 20 sekundách, vyberte „Setting“ -> „Wi-Fi“ na zařízení iPod touch/iPhone/iPad nebo PC/MAC.
4. V seznamu sítí vyberte „LG AUDIO Setup XXXXXX“.
 - Objeví se zpráva „STEP2“ a  ikona začne blikat.



! Poznámka

- Jestliže na seznamu není uveden „LG AUDIO Setup XXXXXX“, zkuste znovu vyhledat dostupné sítě Wi-Fi.
- Chcete-li vypnout funkci Webpage, stiskněte a podržte  dokud se na displeji neobjeví zpráva „AIRPLAY“.

5. Spustíte prohlížeč Apple Safari nebo Microsoft Internet Explorer na zařízení iPod touch/iPhone/iPad nebo PC/MAC.
 6. Zadejte „192.168.1.111“ do adresního řádku prohlížeče a potvrďte.
 7. Vyberte název své sítě (SSID) z „Wireless Network“.
 8. Případně zadejte síťový klíč.
 9. Klepněte nebo klikněte na „OK“, a můžete pokračovat se změnou síťového nastavení.
- Pro změnu a potvrzení nastavení interní Wi-Fi tohoto přístroje řiďte se pokyny na displeji.
 - Počkejte asi 30 sekund nebo více.

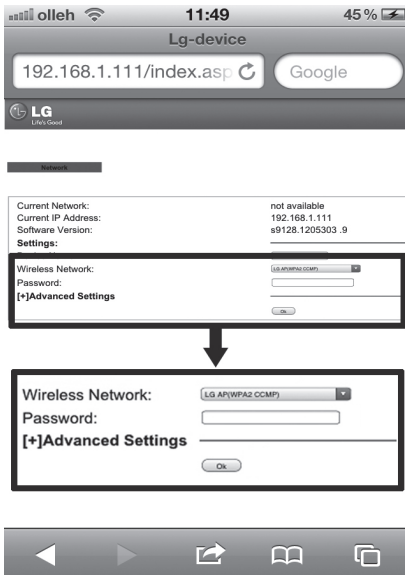

10. Jestliže je tento přístroj úspěšně připojen k vybrané domácí síti Wi-Fi,
 - ikona  přestane blikat a zůstane.
 - Na displeji se na chvíli objeví zpráva „CONN OK“ a po ní se objeví zpráva „AIRPLAY“.

CONN OK



AIRPLAY 

! Poznámka

Jestliže dojde k nějakému problému se síťovým připojením, jestliže se přístroj nemůže připojit k síti Wi-Fi nebo když zadáte špatné heslo, začne ikona  blikat a na chvíli se na displeji objeví zpráva „ERROR“. Pak se na displeji se objeví zpráva „AIRPLAY“. V těchto případech zkuste síťové připojení.

11. Pokud máte zabezpečen přístupový bod, budete muset případně zadat bezpečnostní kód.

! Poznámka

- Pokud používáte jiné znaky než anglickou abecedu nebo číslice pro jméno SSID k Vašemu přístupovému bodu nebo bezdrátovému směrovači, může být pak zobrazeno jinak.
- Režim za zabezpečení WEP disponuje obecně 4 tlačítky pro nastavení přístupového bodu. Používá-li Váš přístupový bod nebo bezdrátový směrovač zabezpečení WEP, vložte bezpečnostní kód tlačítkem „No.1“ pro připojení k domácí síti.
- Přístupový bod je zařízení, které poskytuje možnost bezdrátového připojení k domácí síti.

Přehrávání z hudební knihovny iTunes na tomto přístroji

! Poznámka

Ujistěte se, že je zařízení, na němž je vaše knihovna iTunes umístěna, připojeno ke stejné síti Wi-Fi jako tento přístroj. Vaším zařízením iTunes může být iPod touch/iPhone/iPad s instalovaným systémem iOS 4.3.3 (nebo pozdější) nebo PC/Mac s povolenou Wi-Fi instalovanou s knihovnou iTunes 10.2.2 (nebo pozdější).

2

Ovládání

Přehrávání ze zařízení iPod touch/ iPhone/iPad

1. Spustíte aplikaci „Music“ na zařízení iPod touch/ iPhone/iPad



2. Klepněte na ikonu AirPlay .

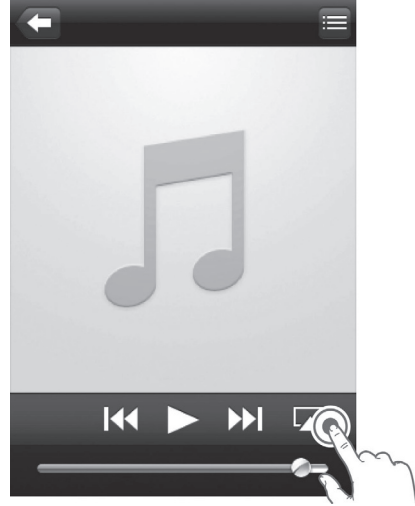

3. Vyberte „LG AUDIO XXXXXX“ (nebo přizpůsobené jméno uživatele) ze seznamu AirPlay.

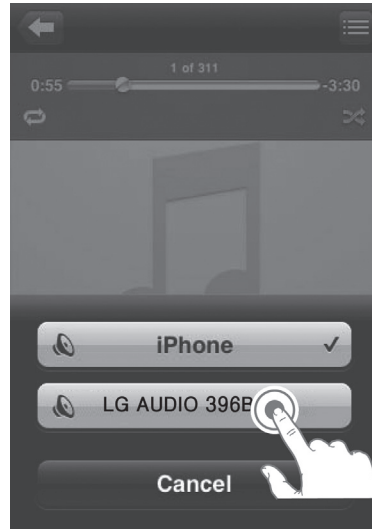

4. Vyberte mediální soubor a začněte přehrávat.
 - Po chvíli začne tento přístroj hudbu přehrávat.
 - V závislosti na prostředí připojení a stavu sítě může být zvukový výstup zpožděný.

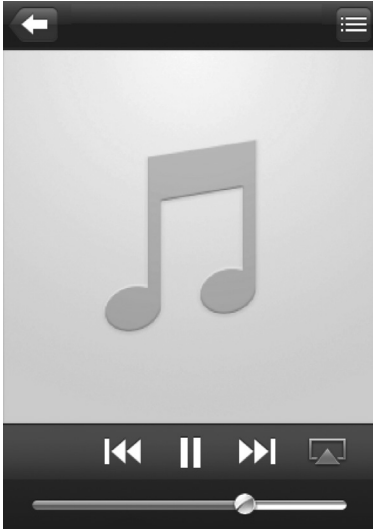

! Poznámka

Pokud po úspěšném nastavení neuslyšíte hudbu, proveďte na zařízení iPod touch/iPhone/iPad jeden z následujících kroků:

- Odpojte a znovu připojte ke stejnému směrovači Wi-Fi.
- Zavřete všechny aplikace běžící na pozadí.
- Vypněte a znovu zapněte zařízení iPod touch/iPhone/iPad.

Odstraňování potíží

3

Odstraňování potíží

Problém	Nápravné opatření
Nenapájeno.	<ul style="list-style-type: none"> • Zapojte do zásuvky. • Zkontrolujte stav dodávky elektrické energie ovládním ostatních elektronických přístrojů.
Není slyšet zvuk.	Stiskněte tlačítko F a zkontrolujte vybranou funkci.
Jednotka nespustí přehrávání.	<ul style="list-style-type: none"> • Vložte přehrávatelný disk. • Očistěte disk. (Viz strana 37) • Vložte disk etiketou nebo potištěnou stranou nahoru.
Rozhlasové stanice se nedají dobře naladit.	<ul style="list-style-type: none"> • Připojte řádně anténu. • Naladte stanici ručně. • Nastavte předem některé rozhlasové stanice, viz str. 20.
Dálkový ovladač nepracuje správně.	<ul style="list-style-type: none"> • Použijte dálkový ovladač ve vzdálenosti do 7 m od přístroje. • V cestě mezi dálkovým ovladačem a jednotkou se nachází překážka. • Vyměňte baterie.
iPod/iPhone/iPad nefunguje.	Připojte řádně zařízení iPod/iPhone/iPad pomocí kabelu. .
Zařízení Android nepracuje.	<ul style="list-style-type: none"> • Zkontrolujte, zda je operační systém vašeho zařízení verze 4.1 (nebo pozdější) nebo AOA 2.0 (nebo pozdější). • Připojte pevně své zařízení Android pomocí kabelu USB.
Hodiny se nezobrazily.	<ul style="list-style-type: none"> • Připojte zařízení Bluetooth k přístroji pomocí aplikace BT. • Připojte řádně zařízení iPod/iPhone/iPad pomocí kabelu USB kvůli synchronizaci času.

Obchodní známky a licence



„Made for iPod“, „Made for iPhone“ a „Made for iPad“ znamená, že elektronické příslušenství bylo navrženo speciálně pro připojení k zařízením iPod, iPhone nebo iPad a byl mu udělen certifikát, že splňuje výkonnostní standardy společnosti Apple. Společnost Apple nenes odpovědnost za užívání tohoto zařízení nebo jeho shodu s bezpečnostními a zákonnými normami. Pamatujte na to, že používání tohoto příslušenství společně se zařízením iPod, iPhone nebo iPad může ovlivnit kvalitu bezdrátového připojení.



Bezdrátová technologie **Bluetooth**® je systém, který umožňuje rádiové spojení mezi elektronickými zařízeními v rozsahu maximálně do 10 metrů.

Připojení samostatných zařízení pomocí bezdrátové technologie **Bluetooth**® není zpoplatněno. Mobilní telefon s bezdrátovou technologií **Bluetooth**® lze ovládat pomocí funkce Cascade, pokud je připojení provedeno pomocí bezdrátové technologie **Bluetooth**®.



Ochranná známka a loga **Bluetooth**® jsou ve vlastnictví společnosti **Bluetooth**® SIG, Inc. a jakékoliv využití těchto známek společností LG Electronics je licenčně ošetřeno.

Další obchodní známky a obchodní názvy patří oprávněným vlastníkům.



Logo Wi-Fi CERTIFIED je známkou certifikace společností Wi-Fi Alliance.

Specifikace

Všeobecné informace	
AC adaptér vyžaduje	DC IN 18 V  2,67 A , 100 - 240 V ~ 50 - 60 Hz
Spotřeba	Viz štítek na přístroji.
Rozměry (Š x V x H):	520 x 87 x 180 mm
Čistá váha (přibl.)	3,7 kg
Provozní teplota	5 °C až 35 °C (41 °F až 95 °F)
Provozní vlhkost	5 % až 90 %
Napájení sběrnice	DC 5 V  2100 mA

Vstupy	
Vstupní přípojka PORT. IN	0,5 Vrms (3,5 mm stereofonní konektor)

Tuner	
Rozsah ladění rádia FM	87,5 až 108,0 MHz nebo 87,50 až 108,00 MHz

Zesilovač	
Režim stereo	5 W + 5 W (přední), 30 W (duální basový reproduktor)
Celkové harmonické zkreslení	10 %

CD	
Frekvenční odezva	30 až 20000 Hz
Odstup signál-šum	80 dB
Dynamický rozsah	80 dB

Subbasový reproduktor (subwoofer)	
Typ	Vestavěný
Impedance	8 Ω
Jmenovitý příkon	10 W
Max. příkon	20 W

Přední reproduktor	
Typ	Vestavěný
Impedance	6 Ω
Jmenovitý příkon	5 W
Max. příkon	10 W

- Provedení a technické údaje podléhají změnám bez předchozího upozornění.

Údržba

Poznámky k diskům

Manipulace s disky

Nepolepujte disk papírem nebo lepicí páskou.

Ukládání disků

Po použití uložte disk do obalu. Nevystavujte disk přímému slunečnímu světlu ani zdrojům tepla a nenechávejte jej v autě zaparkovaném na slunci.

Čištění disků

Nepoužívejte silná rozpouštědla jako je líh, benzin, ředidla, komerčně dostupné čističe nebo antistatické spreje určené pro staré vinylové desky.

Manipulace s přístrojem

Přeprava přístroje

Uschovejte původní přepravní obal a balicí materiály. Pokud potřebujete přístroj odeslat, zabalte jej v zájmu maximální ochrany tak, jak byl původně zabalen ve výrobním závodě.

Udržujte povrch přístroje čistý.

Nepoužívejte tékavé kapaliny (např. insekticidní spreje) v blízkosti přístroje.

Při otírání nepoužívejte sílu, mohlo by dojít k poškození povrchu.

Zabraňte dlouhodobému styku gumových nebo plastových výrobků s přístrojem.

Čištění jednotky

Pro čištění přehrávače použijte jemný, suchý hadřík. Pokud je povrch velmi silně znečištěn, použijte měkký hadřík mírně navlhlý ve slabém roztoku čisticího prostředku. Nepoužívejte silná rozpouštědla jako alkohol, benzin nebo ředidla, která by mohla poškodit povrch přístroje.

Údržba přístroje

Tento přístroj představuje přesné hi-tech zařízení. Jestliže jsou optická snímáčí čočka nebo součásti diskové jednotky znečištěné či opotřebované, může poklesnout kvalita obrazu. Pro více podrobností kontaktujte prosím nejbližší autorizované servisní středisko.

