



SLOVENČINA

POUŽÍVATEĽSKÁ PRÍRUČKA Micro Hi-Fi systém

Pred používaním prístroja si pozorne prečítajte tento návod a odložte si ho, ak by ste ho potrebovali v budúcnosti.

CM3430B
CM3430W
CM3430G



MFL67866492

Informácie o bezpečnosti



1

Začíname



UPOZORNENIE

NEBEZPEČENSTVO ÚRAZU ELEKTRICKÝM PRÚDOM
NEOTVÁRAJTE



UPOZORNENIE: ZDÔVODU RIZIKA ÚRAZU ELEKTRICKÝM PRÚDOM NEOTVÁRAJTE KRYT (ANI ZADNÚ ČASŤ). VNÚTRI NIE SÚ ŽIADNE POUŽÍVATELOM OPRAVITELNÉ SÚČIASTKY. OPRAVU ZARIADENIA PRENECHAJTE KVALIFIKOVANÉMU ODBORNÍKovi.



Symbol blesku so šípkou v rovnostrannom trojuholníku má upozorniť používateľa na prítomnosť neizolovaného nebezpečného napätia vnútri prístroja, ktoré môže byť dostatočnej veľkosti, aby pre osoby predstavovalo nebezpečenstvo úrazu elektrickým prúdom.



Výkričník v rovnostrannom trojuholníku má upozorniť používateľa na prítomnosť dôležitých prevádzkových a údržbových (servisných) pokynov v literatúre priloženej k výrobku.

VAROVANIE: TENTO VÝROBOK NEVYSTAVUJTE DAŽĎU ANI VLNKOSTI, INAK HROZÍ NEBEZPEČENSTVO POŽIARU ALEBO ÚRAZU ELEKTRICKÝM PRÚDOM.

VAROVANIE: Zariadenie neumiestňujte do obmedzeného priestoru, ako je napríklad knižnica a pod.

UPOZORNENIE: Neblokujte žiadne ventilačné otvory. Zariadenie umiestnite v súlade s pokynmi výrobcu.

Medzery a otvory v skrinke slúžia na vetranie a zaručujú spoľahlivú činnosť výrobku a chránia ho pred prehriatím. Otvory nikdy neblokujte umiestnením prístroja na posteľ, pohovku, koberec alebo iný podobný povrch. Tento výrobok sa nemá ukladať do uzatvoreného priestoru (napr. do knižnice alebo regálu), kde nie je zabezpečené dostatočné prúdenie vzduchu, alebo kde to neodporúčajú pokyny výrobcu.

UPOZORNENIE: Tento produkt používa laserový systém. Aby ste zaistilo správne použitie tohto produktu, dôkladne si prečítajte tento návod a uschovajte si ho pre budúcu potrebu. Ak si zariadenie vyžaduje údržbu, kontaktujte autorizované servisné stredisko. Používanie ovládacích prvkov, nastavení alebo funkcií iných, ako je špecifikované v tomto dokumente, môže spôsobiť expozíciu nebezpečnému žiareniu.

Ak chcete zabrániť expozícii laserovému lúču, nepokúšajte sa otvárať kryt.

UPOZORNENIE týkajúce sa sieťového kábla

Väčšina výrobcov odporúča, aby boli zariadenia pripojené k samostatnému okruhu;

To znamená pripojenie k zásuvkovému okruhu, ktorý napája len dané zariadenie a nemá žiadne iné zásuvky ani podružné okruhy. Pre istotu si pozrite stranu s technickými parametrami v tomto návode. Nepreťažujte sieťové zásuvky. Preťaženie, uvoľnené alebo poškodené sieťové zásuvky, predlžovacie káble, opotrebované sieťové káble alebo poškodená či popraskaná izolácia sú nebezpečné. Ktorýkoľvek takýto stav môže mať za následok úraz elektrickým prúdom alebo požiar. Kábel zariadenia pravidelne kontrolujte. Ak spozorujete známky poškodenia alebo opotrebovania, odpojte ho, zariadenie prestaňte používať a kábel dajte vymeniť v autorizovanom servisnom stredisku za rovnaký náhradný diel. Chráňte sieťový kábel pred fyzickým alebo mechanickým zlým zaobchádzaním, ako je napr. skrúcanie, zmotávanie, pricviknutie, privretie dverami alebo stúpanie naň. Venujte pozornosť najmä zástrčkám, sieťovým zásuvkám a miestu pripojenia k zariadeniu. Ak chcete odpojiť napájanie, ťahajte za zástrčku sieťového kábla. Pri inštalácii výrobku dbajte na to, aby zástrčka bola ľahko dostupná.

Toto zariadenie je vybavené prenosnou batériou alebo akumulátorom.

Bezpečný spôsob odstránenia batérie alebo akumulátorovej batérie zo zariadenia:

Vyberte starú batériu alebo akumulátorovú batériu opačným postupom ako pri inštalácii. Aby ste predišli znečisteniu životného prostredia a prípadnému ohrozeniu zdravia ľudí a zvierat, vyhodte starú batériu alebo akumulátorovú batériu do príslušnej nádoby na označenom zbernom mieste. Nelikvidujte batérie alebo akumulátorové batérie spolu s iným odpadom. Odporúča sa, aby ste použili miestne bezplatné systémy náhrady batérií a akumulátorov. Batéria nesmie byť vystavená nadmernému teplu, napríklad slnečnému žiareniu, ohňu a podobne.

UPOZORNENIE: Zariadenie nesmie byť vystavené vode (kvapkajúcej alebo špliechajúcej) a nesmú sa naň klást žiadne predmety naplnené tekutinou, ako sú napr. vázy.

Likvidácia starého zariadenia



1. Všetky elektrické a elektronické výrobky by sa mali likvidovať oddelene od komunálneho odpadu prostredníctvom na to určených zberných miest určených vládou alebo miestnymi úradmi.
2. Správnou likvidáciou starého zariadenia pomôžete predchádzať potenciálnym negatívnym vplyvom na životné prostredie a ľudské zdravie.
3. Podrobnejšie informácie o likvidácii starého zariadenia získate na miestnom úrade, v službách likvidácie odpadu alebo v predajni, kde ste výrobok zakúpili.

Likvidácia použitých batérií/akumulátorov



Pb

1. Tento symbol môže byť uvedený v kombinácii s chemickými značkami pre ortuť (Hg), kadmium (Cd) alebo olovo (Pb) v prípade, ak batéria obsahuje viac ako 0,0005 % ortuti, 0,002 % kadmia alebo 0,004 % olova.
2. Všetky batérie/akumulátory by sa mali likvidovať oddelene od komunálneho odpadu prostredníctvom určených zberných zariadení ustanovených štátnymi alebo miestnymi úradmi.
3. Správnou likvidáciou starých zariadení pomôžete predchádzať potenciálnym negatívnym následkom pre životné prostredie a ľudské zdravie.
4. Podrobnejšie informácie o likvidácii starých zariadení nájdete na miestnom úrade, v službe na likvidáciu odpadu alebo u predajcu, kde ste tento produkt zakúpili.

CE 0984

Spoločnosť LG Electronics týmto vyhlasuje, že tento výrobok je (tieto výrobky sú) v súlade so základnými požiadavkami a ďalšími príslušnými ustanoveniami smerníc 1999/5/ES, 2004/108/ES, 2006/95/ES a 2009/125/ES a 2011/65/ES.

Kópiu Vyhlásenia o zhode získate na nasledujúcej adrese.

Informácie o zhode tohto výrobku získate od zástupcu:

LG Electronics Inc.
EU Representative, Krijgsman 1,
1186 DM Amstelveen, Holandsko

- Prosím, vezmite na vedomie, že toto NIE JE kontaktné miesto pre zákaznícky servis. Informácie o zákazníckom servise nájdete na záručnom liste alebo kontaktujte predajcu, u ktorého ste si zakúpili tento výrobok.

Len na používanie v interiéri.

Vyjadrenie o rádiových frekvenciách RF

Pri inštalácii a prevádzke tohto zariadenia je nevyhnutné dodržať medzi žiaričom a vaším telom minimálnu vzdialenosť 20 cm.

Dial'kové ovládanie LG cez Bluetooth

Tento prehrávač môžete ovládať pomocou svojho zariadenia iPhone alebo telefónu so systémom Android cez rozhranie Bluetooth. Tento prehrávač a váš telefón musia byť pripojené k rozhraniu Bluetooth. Navštívte „Apple App Store“ alebo „Google Android Market (Google Play Store)“. Tento QR kód použite na vyhľadanie aplikácie „LG Bluetooth Remote“ (Dial'kové ovládanie LG cez Bluetooth). Podrobné informácie nájdete na strane 26.



(Apple iOS)



(Android OS)

Obsah

1 Začínáme

- 2 Informácie o bezpečnosti
- 4 Diaľkové ovládanie LG cez Bluetooth
- 6 Jedinečné funkcie
- 6 Príslušenstvo
- 7 Požiadavky na prehráateľný súbor
- 8 Diaľkové ovládanie
- 10 Predný panel
- 10 Zadný panel
- 11 Pripojenie sieťového AC adaptéra

2 Prevádzka

- 12 Základné operácie
- 12 – Operácie so zariadeniami iPod/iPhone/iPad
- 13 – Používanie zariadenia sa systémom Android
- 15 – Používanie USB
- 15 – Používanie CD
- 16 – Počúvanie hudby z prenosného zariadenia
- 16 – Počúvanie hudby pomocou slúchadiel
- 17 Ďalšie operácie
- 17 – Programované prehrávanie
- 17 – Výber priečinka a súboru vo formáte MP3/WMA/FLAC.
- 17 – Pokračovanie prehrávania
- 18 – Odstránenie súboru vo formáte MP3/WMA/FLAC
- 18 – Zobrazenie informácií o súbore
- 18 – Dočasné vypnutie zvuku
- 18 – Nastavenie časovača spánku
- 18 – Regulátor podsvietenia
- 18 – Automatické vypnutie
- 19 Nastavenie zvuku
- 19 – Nastavenie režimu zvuku
- 19 Prevádzka rádia
- 19 – Zapojenie antény
- 20 – Počúvanie rádia
- 20 – Vylepšenie nekvalitného príjmu FM
- 20 – Nastavenie predvolieb rozhlasových

- staníc
- 20 – Odstránenie všetkých uložených staníc
- 21 – Zobrazenie informácií o rozhlasovej stanici
- 22 Nastavenie hodín
- 23 – Používanie prehrávača ako budíka
- 23 Pokročilé operácie
- 23 – Nahrávanie na USB
- 23 – Nastavenie bitového toku a rýchlosti nahrávania
- 24 Pomocou bezdrôtovej technológie Bluetooth.
- 25 – Počúvanie hudby zo zariadenia Bluetooth
- 26 Používanie aplikáciei LG Bluetooth Remote
- 28 Používanie technológie AirPlay
- 29 – Pripojenie zariadenia Wi-Fi k sieti Wi-Fi
- 32 – Kontinuálny prenos zvuku z hudobnej knižnice iTunes do tohto zariadenia

3 Riešenie problémov

- 34 Riešenie problémov

4 Príloha

- 35 Ochranné známky a licencie
- 36 Technické údaje
- 37 Údržba
- 37 – Poznámky k diskom
- 37 – Manipulácia so zariadením

1

2

3

4

Jedinečné funkcie

Nahrávanie priamo na USB

Nahráva hudbu do vášho zariadenia USB.

Vstup prenosného zariadenia

Počúvanie hudby z prenosného zariadenia. (MP3, notebook, atď.).

Časovač

Nastavte si budík, ktorý sa spustí v stanovený čas.

Synchronizácia času

Automaticky nastaví hodiny vášho zariadenia pomocou vášho zariadenia Bluetooth. (Aplikácia LG Bluetooth Remote)

Bluetooth®

Počúvanie hudby uloženej na vašom Bluetooth zariadení.

AirPlay®

Počúvanie hudby uloženej na vašom zariadení Apple.

Príslušenstvo

Skontrolujte kompletnosť dodaného príslušenstva.

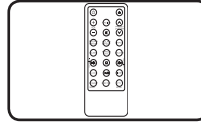

Dialkový ovládač (1)

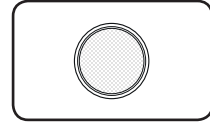

Batéria (1)

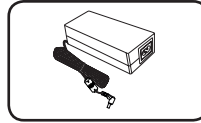

AC adaptér (1)

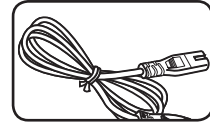

Sieťový kábel (1)

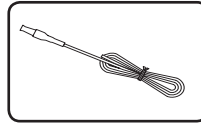

FM anténa (1)

Požiadavky na prehráateľný súbor

Požiadavky na hudobné súbory vo formáte MP3/WMA/FLAC

Kompatibilita súborov MP3/WMA/FLAC s týmto prístrojom je limitovaná nasledujúcimi podmienkami:

- Vzkovacia frekvencia:
MP3: v rozsahu 8 až 48 kHz
WMA: v rozsahu 8 až 48 kHz
FLAC: v rozsahu 8 až 96 kHz (USB),
v rozsahu 8 až 48 kHz (CD)
- Bitová rýchlosť: v rozsahu 8 až 320 kb/sek. (MP3),
40 až 192 kb/sek. (WMA)
- Max. počet súborov: do 999
- Prípory súborov: „.mp3“/„.wma“/„.flac“
- Formát súboru CD-ROM: ISO9660/JOLIET
- Podporný kanál (FLAC): až 2 kanály
- Podporný výstup bit/sample (FLAC): 16bit
- b/sek.(FLAC): až 2,5 Mb/sek.
- Pri formátovaní prepisovateľných diskov musíte nastaviť voľbu formátovania na [Mastered], aby boli disky kompatibilné s prehrávačmi LG. Ak túto voľbu nastavíte na Live File System, disk sa nebude dať s prehrávačmi LG použiť. (Mastered/Live File System: Systém diskového formátu pre OS Windows Vista)

Kompatibilné USB zariadenia

- MP3 prehrávač: Prehrávač MP3 typu flash.
- USB kľúč:
Zariadenia, ktoré podporujú formát USB 2.0 alebo USB1.1.
- Funkcia USB tohto prístroja nepodporuje všetky zariadenia USB.

Požiadavky na zariadenia USB

- Zariadenia, ktoré po pripojení k počítaču vyžadujú inštaláciu ďalšieho programu alebo ovládača, nie sú podporované.
- Nevyberajte USB zariadenie počas prevádzky.
- Prehľadanie veľkokapacitného zariadenia USB môže trvať aj niekoľko minút.
- Ak chcete zabrániť strate údajov, zálohujte všetky dáta.
- Ak používate predlžovací USB kábel alebo USB rozbočovač, USB zariadenie sa nemusí rozpoznať.
- Používanie systému súborov NTFS nie je podporované. (Sú podporované len systémy súborov FAT (16/32).)
- Zariadenie nie je podporované, ak je celkový počet súborov 1000 alebo viac.
- Externé pevné disky, čítačky kariet, zamknuté zariadenia, USB zariadenia typu pevného disku alebo mobilné telefóny nie sú podporované.
- USB port tohto zariadenia nie je možné pripojiť k počítaču. Toto zariadenie sa nemôže používať ako pamäťové zariadenie.
- Niektoré USB zariadenia nemusia fungovať s týmto zariadením.
- V stave zapnutia môžete nabíjať zariadenia iPod/iPhone/iPad/Android pomocou USB portu. (Táto možnosť je k dispozícii, ak si vyberiete funkciu USB.)

1

Začíname

Dial'kové ovládanie

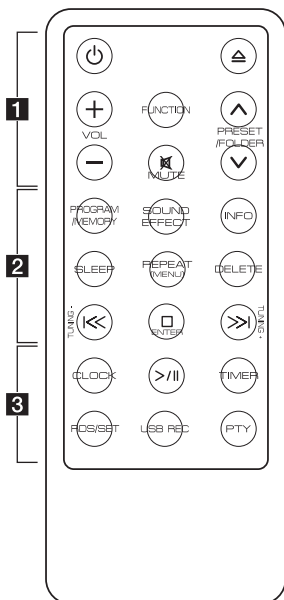

..... a

⏻ (Hlavný vypínač): ZAPÍNA alebo vypína zariadenie.

⏮ (Zasunutie/Vysunutie): Slúži na zasunutie alebo vysunutie disku z diskovej mechaniky.

VOL +/- : Nastavenie úrovne hlasitosti reproduktora.

FUNCTION : Vyberá funkciu a vstupný zdroj.

PRESET/FOLDER \wedge / \vee :

- Vyhľadávanie priečinka so súbormi MP3/WMA/FLAC. Ak sa prehráva CD/USB zariadenie so súbormi vo formáte MP3/WMA/FLAC vo viacerých priečinkoch, stlačte tlačidlo **PRESET/FOLDER \wedge / \vee** (Priečinkov predvoľieb) a zvolte si priečinkov, ktorý chcete prehrať.

- Volí prednastavené číslo rozhlasovej stanice.

MUTE: Slúži na stlmenie zvuku.

..... **2**

PROGRAM/MEMORY:

- Slúži na uloženie rozhlasových staníc.
- Vytvorí zoznam titulov, ktoré chcete počúvať.

SOUND EFFECT: Slúži na výber zvukového dojmu.

INFO: Slúži na zobrazenie informácií o vašej hudbe.

SLEEP: Nastaví automatické vypínanie systému v určenom čase.

REPEAT(MENU):

- Slúži na počúvanie skladieb/súborov opakovane alebo podľa náhodného výberu.

- Keď vyberiete funkciu USB, presuňte sa na predchádzajúcu ponuku na prehratie zariadení iPod/iPhone/iPad.

DELETE : Odstráni súbory formátu MP3/WMA/FLAC. (Len USB)

⏮ / ⏭ (Preskočiť/Hľadať) :

- Rýchle preskočenie dozadu alebo dopredu.
- Vyhľadávanie časti v rámci skladby/súboru.

TUNING-/+:

Slúži na výber rozhlasových staníc.

⏹ENTER:

- Zastavenie prehrávania alebo nahrávania.
- Zrušenie funkcie DELETE.
- Potvrdenie nastavenia hodín a budíka.

..... **3**

CLOCK: Slúži na nastavenie hodín a kontrolu času.

⏸ (Prehrávanie/Pauza):

- Spustenie alebo pozastavenie prehrávania.
- Výber Stereo/Mono.

TIMER: Používa váš prehrávač ako budík.

RDS/SET:

- RDS (Systém dát rádia)
- Slúži na nastavenie hodín a budíka.. (Pozrite si stranu 22)

USB REC: Spustí nahrávanie

PTY : Searches radio stations by radio type.

Výmena batérie

⚠ Upozornenie

Kryt batérie neatvárajte prstom. Mohli by ste si zlomiť necht.

1. Otvorte kryt batérie pomocou mince otočením proti smeru hodinových ručičiek. Potom kryt batérie odoberte.

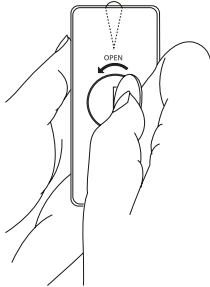

2. Vložte a upevnite batériu tak, aby znamienko mínus (-) smerovalo rovnako ako znamienko mínus (-) v priestore na batériu.

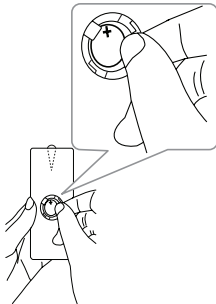

3. Kryt priestoru na batériu umiestnite späť na diaľkový ovládač a otočením v smere hodinových ručičiek ho zatvorte.

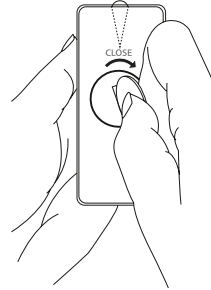

⚠ Výstraha

- BATÉRIU NEPREHŤAJTE. NEBEZPEČENSTVO POLEPTANIA CHEMICKÝMI LÁTKAMI.
- Batéria používaná v tomto zariadení môže v prípade nesprávnej manipulácie predstavovať nebezpečenstvo požiaru alebo chemického popálenia. Batériu nenabíjajte, nerozoberajte, nespáľujte ani nevystavujte teplote nad 100 °C (212 °F). Používajte len náhradnú batériu označenú kódom CR2025. Pri použití iného typu batérie hrozí nebezpečenstvo požiaru alebo výbuchu. Použitú batériu zlikvidujte v súlade s platnými predpismi. Batériu uchovajte mimo dosahu detí. Batériu nerozoberajte, ani ju nelikvidujte vhadzovaním do ohňa.
- Tento výrobok [dodávaný diaľkový ovládač] obsahuje batériu v tvare mince/gombíka. Prehltnutie batérie v tvare mince/gombíka môže už za 2 hodiny spôsobiť vážne vnútorné popálenie, čo môže viesť i k smrti. Nové aj použité batérie uchovávajte mimo dosahu detí. Ak sa kryt batérie nedá dokonale zatvoriť, prestaňte výrobok používať a uchovávajte ho mimo dosahu detí. Ak sa domnievate, že došlo k prehltnutiu batérie, alebo že sa nachádza vnútri akejkoľvek časti tela, okamžite vyhľadajte lekársku pomoc.

Predný panel

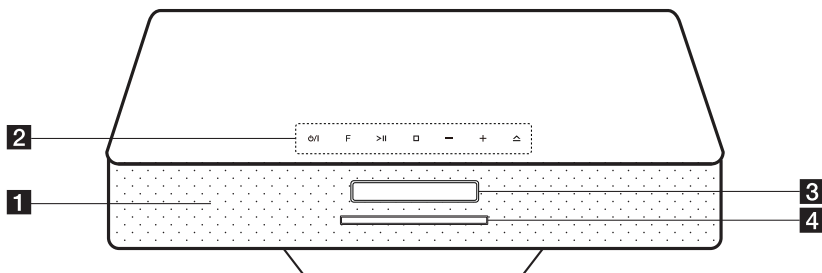

- 1** Reproduktor
- 2** (Napájanie ZAP./VYP.)
Slúži na ZAPNUTIE alebo VYPNUTIE zariadenia.
F (FUNKCIA) Slúži na výber funkcie a vstupného zdroja.
>|| (Prehrávanie/Pauza)
- Slúži na spustenie a pozastavenie prehrávania.
- Výber Stereo/Mono.
- (Zastaviť)
Slúži na zastavenie prehrávania.
- /+** (Hlasitosť)
Slúži na nastavenie úrovne hlasitosti.
- ▲** (Zasunutie/Vysunutie)
Slúži na zasunutie alebo vysunutie disku z diskovej mechaniky.
- 3** Okno displeja
- 4** Disková mechanika
Slúži na zasunutie disku.

Zadný panel

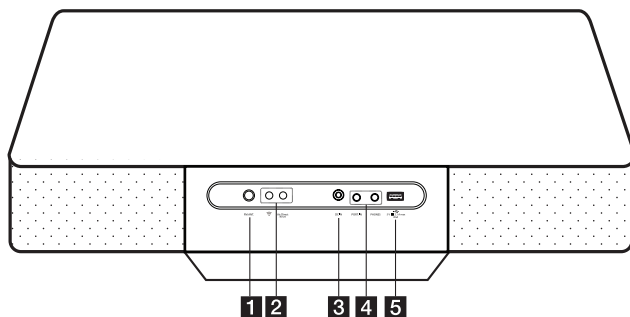

- 1** **FM ANT.**
Pripojenie antény FM.
- 2** (AirPlay)
Slúži na pripojenie vášho zariadenia k existujúcej Wi-Fi
- Air Direct/Reset**
- Vytvára novú Wi-Fi sieť s vaším zariadením.
- Spustenie bezpečnostného režimu siete Wi-Fi.
- 3** **DC IN** (vstup pre sieťový AC adaptér)
- 4** **PORT.IN**
Slúži na počúvanie hudby z prenosného zariadenia.
- PHONES**
(Slúchadlá) Počúvanie hudby pomocou slúchadiel.
(3,5 mm konektor)
- 5** **USB Port**
Prehrávanie a nahrávanie zvukových súborov pripojením USB zariadenia.

! Upozornenie

Upozornenie pre používanie dotykových tlačidiel

- Use the touch buttons with clean and dry hands.
- Vo vlhkom prostredí poutierajte pred použitím všetku vlhkosť z dotykových tlačidiel.
- Dotykové tlačidlá nemusíte stláčať príliš silno, aby fungovali.
- Ak použijete príliš veľkú silu, môžete poškodiť snímač dotykových tlačidiel.
- Ak chcete použiť tlačidlo na spustenie nejakej funkcie, dotknite sa ho.
- Dbajte na to, aby sa dotykových tlačidiel nedotýkali vodivé materiály, ako sú napríklad kovové predmety. Môžu spôsobiť poruchu.

! Upozornenie

V spodnej časti zariadenia sa nachádzajú reproduktory. Pri manipulácii so zariadením preto dávajte na to pozor.

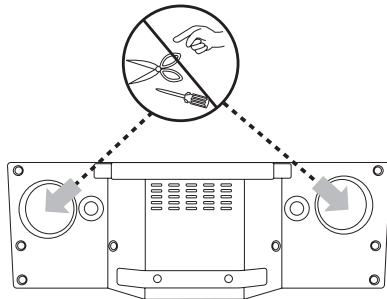
**Pripojenie sieťového AC adaptéra**

1. K AC adaptéru pripojte dodaný sieťový kábel AC.
2. Kábel AC adaptéra zapojte do vstupu DC IN pre adaptér.
3. Zastrčte zástrčku sieťového kábla prívodu AC do sieťovej zásuvky.

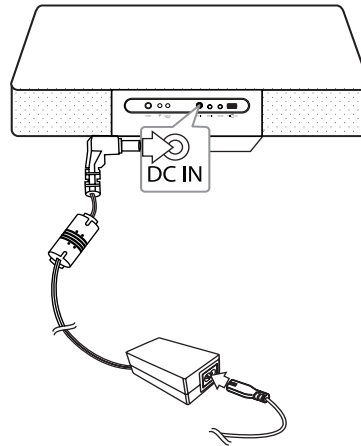
**! Upozornenie**

Používajte len sieťový AC adaptér dodaný s týmto zariadením. Nepoužívajte napájací zdroj z iného zariadenia alebo od iného výrobcu. Použitie akéhokoľvek iného napájacieho kábla alebo napájacieho zdroja môže zariadenie poškodiť, čím prídete o záruku.

Základné operácie

Operácie so zariadeniami iPod/iPhone/iPad

Môžete si vychutnať zvuk zo svojho zariadenia iPod/iPhone/iPad. Ďalšie informácie o zariadení iPod/iPhone/iPad nájdete v návode na obsluhu zariadenia iPod/iPhone/iPad.

1. Connect iPod/iPhone/iPad to the USB port by using the iPod/iPhone/iPad's cable.

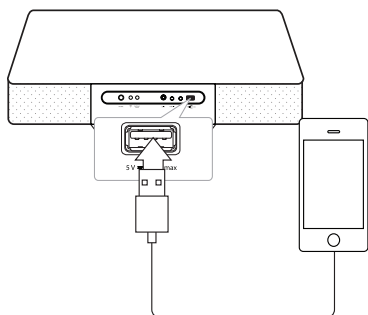

Po zapnutí tejto jednotky sa automaticky zapne aj zariadenie iPod/iPhone/iPad a spustí sa nabíjanie.

2. Stlačením tlačidla **FUNCTION** na diaľkovom ovládači alebo **F** na zariadení vyberte funkciu USB. Zariadenia iPod/iPhone/iPad môžete ovládať prostredníctvom displeja zariadení iPod/iPhone/iPad s použitím diaľkového ovládača a ovládaním zariadenia iPod/iPhone/iPad.

Funkcia	Použitie funkcie	
	NA ZARIADENÍ	NA DIAĽKOVOM OVLÁDAČI
Pozastavenie alebo reštartovanie	>	>
Preskočenie	-	<</>>
Hľadanie	-	Stlačte a podržte <</>>

Presunutie na predchádzajúcu ponuku	-	REPEAT (MENU)
Presunutie na požadovanú položku	-	PRESET/ FOLDER ^/V
Výber položky	□	□ ENTER

Kompatibilné zariadenie iPod/iPhone/iPad

- Prístroj podporuje tieto modely:

iPad mini
 iPad 4G
 iPad 3G
 iPad 2G
 iPad
 iPhone 5
 iPhone 4S
 iPhone 4
 iPhone 3GS
 iPod touch 5G
 iPod touch 4G
 iPod touch 3G
 iPod nano 7G
 iPod nano 6G
 iPod nano 5G
 iPod nano 4G

V závislosti od verzie softvéru zariadenia iPod/iPhone/iPad môže byť ovládanie zariadenia iPod/iPhone/iPad zo zariadenia nemožné.

V závislosti od typu vášho zariadenia iPod/iPhone/iPad možno nebude možné ovládať zariadenia iPod/iPhone/iPad zo zariadenia.

! Poznámka

- Ak nastala chyba v prevádzke zariadenia iPod/iPhone/iPad, skontrolujte problémy nasledovne:
 - Vaše zariadenie iPod/iPhone/iPad nie je pevne pripojené.
 - Toto zariadenie rozpoznáva iPod/iPhone/iPad ako neznáme zariadenie.
 - Vaše zariadenie iPod/iPhone/iPad je takmer vybité.
- ➔ Batéria sa musí nabiť.
- ➔ Ak nabíjate batériu zariadenia iPod/iPhone/iPad, keď je takmer vybitá, môže nabíjanie trvať dlhšie.
- V závislosti od verzie softvéru vášho zariadenia iPod/iPhone/iPad sa nemusí váš iPod/iPhone/iPad z tohto zariadenia dať ovládať. Odporúčame vám nainštalovať si najnovšiu verziu softvéru.
- Ak chcete použiť nejakú aplikáciu, telefonovať alebo posilať či prijímať SMS na zariadení iPod touch alebo iPhone, najskôr ho odpojte od tejto jednotky.
- Ak máte problém so zariadením iPod/iPhone/iPad, navštívte stránku www.apple.com/support.
- Je možné, že u zariadení iPod touch/iPhone/iPad budete musieť vykonať ďalšie úkony, napríklad ich pred použitím „odmoknúť“.

Používanie zariadenia sa systémom Android

Môžete si vychutnať zvuk z vášho zariadenia so systémom Android prostredníctvom USB portu. Podrobnosti o zariadení so systémom Android nájdete v návode na obsluhu zariadenia so systémom Android.

Na kontinuálny prenos zvuku z vášho zariadenia so systémom Android pomocou tohto zariadenia potrebujete:

- zariadenie s operačným systémom Android: Verzia 4.1 (alebo novšia) a AOA 2.0 (alebo novšie)
- Kábel s konektorom micro USB

! Poznámka

Odporúčame vám, aby ste predtým ako pomocou kábla pripojíte zariadenie Android k USB portu, vybrali zariadenie Android z obalu (verzia 4.1 alebo novšia).

1. Pripojte zariadenie s OS Android k USB portu pomocou kábla zariadenia s OS Android.

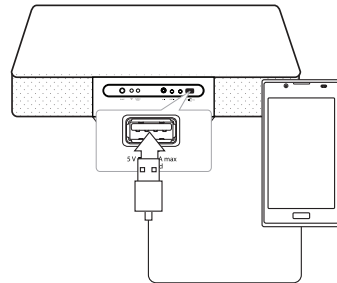

2. Stlačením tlačidla **FUNCTION** na diaľkovom ovládači alebo **F** na zariadení vyberte funkciu USB.
3. Ak je vaše zariadenie pevne pripojené, v okne displeja sa objaví „ANDROID“. Vaše zariadenie s OS Android môžete ovládať cez displej zariadenia s OS Android pomocou diaľkového ovládača a ovládaním vášho zariadenia s OS Android.

Funkcia	Použitie funkcie
Prehrať	Stlačte > .
Pauza	Počas prehrávania stlačte > .
Preskočenie	Počas prehrávania stlačte << / >> a prejdete na nasledujúci súbor alebo sa vrátite na začiatok aktuálneho súboru. Počas prehrávania sa krátkym dvojitým stlačením << dostanete späť na predchádzajúci súbor.

Keď vyberiete funkciu USB, môžete vidieť nasledovné správy:

Správa	Príčina
USB	AOA 2.0 nepodporuje vaše zariadenie Android (Len nabíjanie)
Počet súborov	Tento systém rozpoznáva vaše USB.
IPOD	Toto zariadenie rozpoznáva vaše zariadenie iOS ako neznáme zariadenie.
ANDROID	Toto zariadenie rozpoznáva zariadenie s OS Android podporované AOA 2.0 ako neznáme zariadenie.
NO USB	Žiadne zariadenie nie je pripojené k USB portu. Toto zariadenie rozpoznáva vaše zariadenie s OS Android ako neznáme zariadenie.

! Poznámka

V závislosti od typu zariadenia sa správa môže zobrazit iným spôsobom.

! Poznámka

- Ak nastala chyba USB pripojenia, skontrolujte problémy nasledovne:
 - Vaše zariadenie so systémom Android nie je pevne pripojené.
 - Táto jednotka rozpozná vaše zariadenie so systémom Android ako neznáme zariadenie.
 - Vaše zariadenie so systémom Android nemá zavedený operačný systém.
- Čas nabíjania sa môže líšiť v závislosti od vášho zariadenia so systémom Android.
- Niektoré zariadenia so systémom Android sa nemusia dať nabíjať.
- Možno pomocou tejto jednotky nebudete môcť svoje zariadenie so systémom Android ovládať kvôli zlyhaniu zariadenia so systémom Android.
- V závislosti od verzii softvéru vášho zariadenia so systémom Android možno nebude možné vaše zariadenie so systémom Android pomocou tejto jednotky ovládať. Odporúčame nainštalovať najnovšiu verziu softvéru.
- Ak chcete použiť nejakú aplikáciu, telefonovať alebo posilať či prijímať SMS na zariadení Android, najskôr ho odpojte od tejto jednotky.
- Aj keď je verzia O/S 4.1 alebo ešte novšia, nemôžete zariadenie nabiť. Pretože Android Open Accessory 2.0 nepodporuje vaše zariadenie.
- V prípade poruchy odpojte zariadenie z portu USB, aj keď je operačný systém zariadenia verzia 4.1 (alebo vyššia).
- Kým systém rozpoznáva váš Android, na zariadení pravdepodobne uvidíte „USB CONNECT“.
- Ak zariadenie Android pripojíte k USB portu, keď má nastavenú extrémne nízku úroveň hlasitosti, zvuk sa nebude prehrávať z audio výstupu tohto prístroja. V takom prípade by ste mali upraviť hlasitosť zariadenia Android.

Používanie USB

Pripojte port USB pamäte USB (alebo MP3 prehrávača atď.) do portu USB na zariadení.

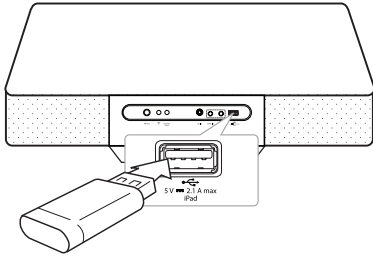

! Poznámka

Odpojenie zariadenia USB z jednotky

1. Vyberte inú funkciu/iný režim alebo stlačte **ENTER** na diaľkovom ovládači alebo **ENTER** na jednotke dvakrát za sebou.
2. Odpojte zariadenie USB z jednotky.

Používanie CD

1. Vložte disk do diskovej mechaniky potlačenou stranou smerom nahor.
2. Vyberte funkciu CD stlačením tlačidla **FUNCTION** na diaľkovom ovládači alebo tlačidla **F** na zariadení.
3. Stlačením **REPEAT/STOP** na diaľkovom ovládači vyberte skladbu/súbor, ktoré chcete prehrať.

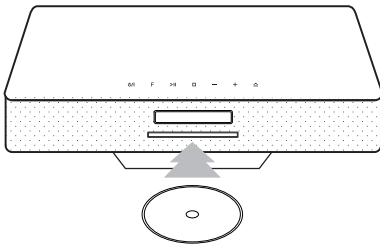

! Poznámka

- Hudobné disky CD alebo disky CD-R/CD-RW v hudobnom CD formáte sa dajú len prehrať. (12 cm disky)
- DTS nie je podporované. V prípade formátu zvuku DTS nie je vysielaný zvuk.

Funkcia	Použitie funkcie
Zastaviť	Stlačte tlačidlo ENTER na diaľkovom ovládači alebo tlačidlo ENTER na zariadení.
Prehrávanie	Na diaľkovom ovládači stlačte ▶▶ .
Pauza	Počas prehrávania stlačte ▶▶ na diaľkovom ovládači.
Preskočiť na nasledujúcu/predchádzajúcu skladbu/súbor	Počas prehrávania stlačte ▶▶ na diaľkovom ovládači a prejdete na ďalšiu skladbu/súbor. Počas prehrávania menej ako 2 sekundy stlačte ◀◀ na diaľkovom ovládači a prejdete na predchádzajúcu skladbu/súbor. Počas prehrávania viac ako 3 sekundy stlačte ◀◀ na diaľkovom ovládači a prejdete na začiatok skladby/súboru.
Vyhľadávanie časti v rámci skladby/súboru	Počas prehrávania, stlačte a podržte ◀◀/▶▶ na diaľkovom ovládači a pustite na mieste, ktoré chcete počúvať.
Vyhľadávanie časti v rámci priečinka	Stlačte PRESET/FOLDER ▲/▼ na diaľkovom ovládači.
Opakované alebo náhodné prehrávanie	Opakovaným stláčaním tlačidla REPEAT(MENU) na diaľkovom ovládači sa bude okno displeja meniť v nasledovnom poradí RPT1 -> RPT DIR (len MP3/WMA/FLAC) -> RPT ALL -> RANDOM -> OFF

Počúvanie hudby z prenosného zariadenia

Zariadenie je možné používať na prehrávanie hudby z mnohých typov prenosných zariadení. (S týmto prístrojom nie je dodávaný kábel pre prenosné zariadenia.)

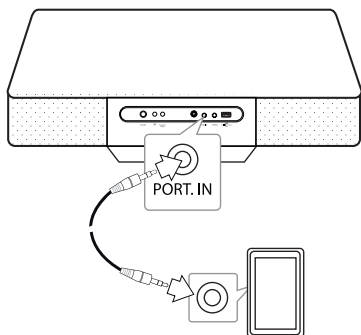

1. Zapojte prenosný prehrávač do **PORT. IN** (Vstup prenosného zariadenia) na tomto zariadení.
2. Zapnite zariadenie stlačením tlačidla .
3. Vyberte funkciu PORTABLE stlačením tlačidla **FUNCTION** na diaľkovom ovládači.
4. Zapnite prenosné zariadenie a spustite prehrávanie.

Počúvanie hudby pomocou slúchadiel

Pripojte stereo slúchadlá (Ø 3,5 mm konektor) ku konektoru PHONES (Slúchadlá) na zariadení na diskrétno počúvanie. (Slúchadlá sa nedodávajú v rámci príslušenstva k tomuto zariadeniu.)

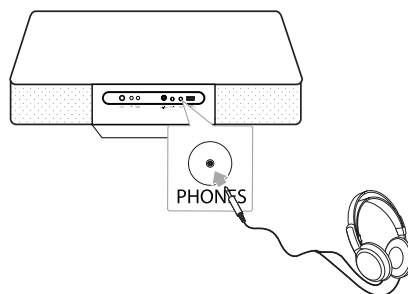

! Poznámka

Kým je konektor slúchadiel pripojený do konektora PHONES, z reproduktorov nepočuť zvuk.

Ďalšie operácie

Programované prehrávanie

Funkcia programu vám umožňuje uložiť obľúbené skladby/súbory z akéhokoľvek disku alebo USB zariadenia.

Program môže obsahovať 20 skladieb/súborov.

1. Vložte disk CD alebo pripojte USB a počkajte, kým sa nenačítajú.
2. Stlačte tlačidlo **PROGRAM/MEMORY** na diaľkovom ovládači v zastavenom stave.
3. Stlačením tlačidiel **||<< / >>||** na diaľkovom ovládači vyberte ďalšiu skladbu/súbor.
4. Opätovným stlačením tlačidla **PROGRAM/MEMORY** uložíte a vyberiete ďalšiu skladbu/súbor.
5. Ak si chcete prehrať naprogramované skladby/hudobné súbory, stlačte **>||**.
6. Ak chcete vymazať výber, stlačte dvakrát tlačidlo **□ ENTER**.

! Poznámka

Programy sú tiež vymazané, keď je vybratý disk alebo USB zariadenie, zariadenie sa vypne alebo sa funkcia prepne na inú funkciu.

Výber priečinka a súboru vo formáte MP3/WMA/FLAC.

1. Opakovane stláčajte tlačidlo **PRESET/FOLDER** **Λ/V** na diaľkovom ovládači, kým sa nezobrazí požadovaný priečinok.
2. Stlačením **>||** sa prehrá. Začne sa prehrávať prvý súbor v priečinku.

Pokračovanie prehrávania

Ak počas prehrávania prepnete na inú funkciu, vráťte sa na funkciu USB/CD zatlačte a môžete počúvať hudbu od miesta, ktoré sa prehrávalo naposledy.

! Poznámka

- Priečinky/súbory na USB/CD boli rozpoznané, ako je to uvedené nižšie

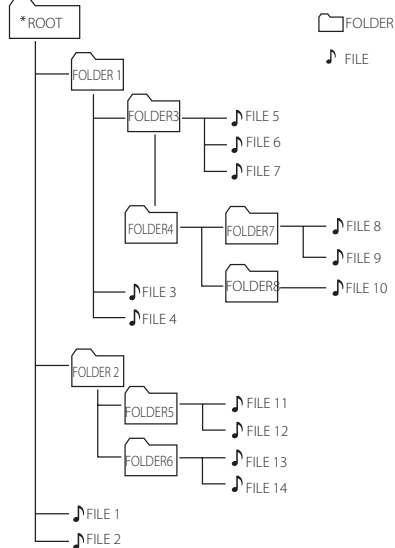

- Ak v priečinku nie sú žiadne súbory, priečinkov sa nezobrazí.
- Priečinky sa budú zobrazovať v nasledovnom poradí:
ROOT → FOLDER1 → FOLDER3 → FOLDER7 → FOLDER8 → FOLDER5 → FOLDER6
- Súbory budú prehrávané po jednom od 🎵 súboru č.1 po 🎵 súbor č.14.
- Priečinky a súbory budú uvádzané v poradí nahrávania a môžu byť v závislosti od okolností nahrávania uvedené iným spôsobom.
- *ROOT : prvá obrazovka, ktorú zbadáte, keď počítač rozpozná USB/CD sa nazýva „ROOT“.

Odstránenie súboru vo formáte MP3/WMA/FLAC

Stlačením tlačidla **DELETE** na diaľkovom ovládači môžete odstrániť súbor, priečinok alebo formát. Táto funkcia je podporovaná iba v stave zastavenia. (Iba USB)

1. -Zvoľte súbor, ktorý chcete odstrániť, stlačením **◀/▶**. A stlačte **DELETE**.

-Vyberte priečino, ktorý chcete odstrániť, stlačením **PRESET/FOLDER ▲/▼**. Potom stlačte **DELETE**.

-Stlačením a podržaním tlačidla **DELETE** naformátujete USB zariadenie.

Alebo

Počas vyhľadávania súboru opakovane stláčajte **DELETE**.

Displej sa bude meniť v nasledovnom poradí.

- DEL FILE : Odstráni súbor
- DEL DIR? : Odstráni priečinok
- FORMAT? : Formátovať USB

2. Na odstránenie súboru/priečinka alebo formátovanie stlačte **>||**.

3. Ak chcete ukončiť aktuálny režim, stlačte **□ ENTER**.

Upozornenie

- Nevyťahujte USB zariadenie počas prevádzky. (prehrávanie, mazanie atď.)
- Ako prevencia proti strate údajov sa odporúča pravidelné zálohovanie.
- Funkcia odstránenia nemusí byť na základe stavu USB podporovaná. (zamknúť atď.)

Zobrazenie informácií o súbore

Počas prehrávania súboru vo formáte MP3/FLAC, ktorý obsahuje informácie, môžete zobrazit tieto informácie stlačením tlačidla **INFO** na diaľkovom ovládači.

Dočasné vypnutie zvuku

Stlačením tlačidla **ⓧ MUTE** na diaľkovom ovládači zvuk zariadenia stlmíte.

Zvuk môžete stlmiť, ak chcete napríklad prijať hovor. Na displeji sa zobrazí „MUTE“. Na zrušenie funkcie stlmenia zvukuznovu stlačte **ⓧ MUTE** alebo nastavte úroveň hlasitosti stlačením **VOL+/-**. Používanie rádia

Nastavenie časovača spánku

Opakovaným stláčaním tlačidla **SLEEP** na diaľkovom ovládači vyberte čas oneskorenia 10 až 180 minút. Po uplynutí času oneskorenia sa prístroj vypne. (Môžete nastaviť nasledovné poradie, 180 -> 150 -> 120 -> 90 -> 80 -> 70 -> 60 -> 50 -> 40 -> 30 -> 20 -> 10)

Na zrušenie funkcie spánku opakovane stláčajte tlačidlo **SLEEP**, kým sa okno displeja nerozjasní.

Poznámka

- Stlačte **SLEEP**. V okne displeja sa objaví zostávajúci čas.
- Funkcia spánku bude fungovať po použití funkcie stlmenia podsvietenia.

Regulátor podsvietenia

Stlačte jedenkrát tlačidlo **SLEEP**. Displej bude svietiť polovičnou intenzitou. Ak chcete zrušiť túto funkciu, opakovane stláčajte tlačidlo **SLEEP**, kým sa okno displeja nerozjasní.

Automatické vypnutie

Toto zariadenie sa samo vypne, aby sa šetrila elektrická energia v prípade, že hlavná jednotka nie je pripojená k externému zariadeniu a nepoužíva sa v priebehu 25 minút. To isté sa stane po uplynutí šiestich hodín od pripojenia hlavnej jednotky k inému zariadeniu pomocou analógového vstupu.

Nastavenie zvuku

Nastavenie režimu zvuku

Tento systém má viaceré predvolené zvukové priebehy. Požadovaný režim zvuku môžete vybrať pomocou tlačidla **SOUND EFFECT** na diaľkovom ovládači.

Zobrazené položky pre ekvalizér sa môžu líšiť podľa zdroja zvuku a efektov.

Na displeji	Popis
NATURAL	Môžete počúvať príjemný a prirodzený zvuk.
AUTO EQ	Nastaví ekvalizér zvuku na režim, ktorý je najviac podobný žánru, ktorý je súčasťou súborov MP3 ID3 so súbormi piesní.
POP CLASSIC JAZZ ROCK	Tento program dodá zvuku živú atmosféru, vďaka ktorej budete mať pocit, že sa nachádzate priamo na koncerte rockovej, populárnej alebo klasickej hudby.
MP3 -- OPT	Táto funkcia je optimalizovaná pre komprimovateľné súbory vo formáte MP3. Vylepšuje zvukové výšky.
BASS (BASS BLAST)	Slúži na zosilnenie efektu výšok, basov a priestorového zvuku.
LOUDNESS)	Slúži na vylepšenie basov a výšok zvuku.
BYPASS	Zvuk môžete počúvať aj bez efektu ekvalizéra.

! Poznámka

Po prepnutí vstupu a niekedy dokonca aj po zmene skladby/zvukového súboru môže vzniknúť potreba obnovenia režimu zvuku.

Prevádzka rádia

Zapojenie antény

Káblovú FM anténu zapojte do konektora **FM ANT.** .

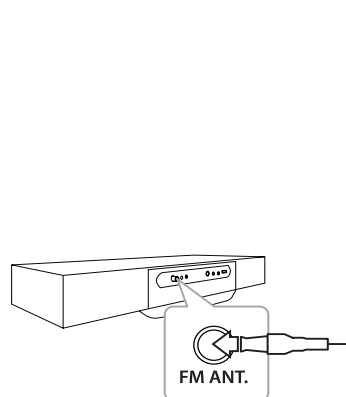

! Poznámka

Uistite sa, že anténa FM je úplne vyťahnutá.

Počúvanie rádia

1. Stláčajte tlačidlo **FUNCTION** na diaľkovom ovládači, kým sa v okne displeja neobjaví FM. Naladená bude posledná prijatá stanica.
2. Automatické ladenie: Stlačte a podržte tlačidlo **TUNING-/+** na približne 2 sekundy, kým sa nezačne meniť indikácia frekvencie, potom tlačidlo pustite. Vyhľadávanie zastane, keď zariadenie naladí stanicu.
Manuálne ladenie: Opakovane stláčajte tlačidlo **TUNING-/+**.
3. Upravte hlasitosť stlačením tlačidla **VOL +/-**.

Vylepšenie nekvalitného príjmu FM

Na diaľkovom ovládači stlačte **>II**. Tým sa rádio zmení zo stereofonického na monofonický. Príjem bude lepší ako predtým.

Nastavenie predvolieb rozhlasových staníc

V pásme FM môžete nastaviť predvolby 50 staníc. Pred ladením sa uistite, že hlasitosť je znížená.

1. Stlačte tlačidlo **FUNCTION** a počkajte, kým sa v okne displeja nezobrazí nápis FM.
2. Vyberte požadovanú frekvenciu stlačením tlačidla **TUNING-/+**.
3. Stlačte **PROGRAM/MEMORY**. V okne displeja bude blikať číslo predvolby.
4. Stlačením tlačidla **PRESET/FOLDER ^/V** vyberte vami požadované číslo predvolby.
5. Stlačte **PROGRAM/MEMORY**. Stanica je uložená.
6. Na uloženie ďalších staníc zopakujte kroky 2 až 5.
7. Na počúvanie predvolby stanice stlačte **PRESET/FOLDER ^/V**.

Odstránenie všetkých uložených staníc

1. Stlačte tlačidlo **PROGRAM/MEMORY** a podržte ho stlačené dve sekundy. V okne displeja bude blikať „ERASEALL“.
2. Stlačením tlačidla **PROGRAM/MEMORY** sa vymažú všetky uložené rozhlasové stanice.

Zobrazenie informácií o rozhlasovej stanici

Rádio FM je vybavené systémom RDS (Systém rozhlasových údajov). Táto funkcia zobrazuje informácie o rádiovej stanici, ktorú práve počúvate. Opakovaným stláčaním tlačidla **RDS/SET** prepínate medzi rozličnými typmi zobrazenia údajov: :

- PS** (Servisný názov programu)
Na displeji sa objaví názov kanála.
- PTY** (Rozpoznanie typu programu)
Na displeji sa objaví typ programu (napr. Jazz alebo News (Správy)).
- RT** (Radiotext)
Textová správa obsahuje špeciálne informácie z vysielajúcej stanice. Tento text sa môže posúvať cez displej.
- CT** (Čas riadený podľa stanice)
Zobrazí čas a dátum tak, ako ich vysiela rozhlasová stanica.

Stlačením **RDS/SET** môžete vyhľadať rozhlasové stanice podľa typu programu. Na displeji sa zobrazí naposledy zvolený typ programu. Jedným alebo viacerými stlačeniami tlačidla **PTY** vyberte vami preferovaný typ programu. Press and hold **TUNING-/+**. Rádio spustí automatické vyhľadávanie. Po nájdení stanice sa vyhľadávanie zastaví.

Nastavenie hodín

K dispozícii sú tri spôsoby nastavenia hodín.

Nastavenie hodín pomocou tlačidiel.

1. Zapnite zariadenie.
2. Stlačte a podržte tlačidlo **CLOCK**.
3. Stlačením **|<< / >>|** si vyberte režim času.
 - 12:00 (pre 12-hodinový formát zobrazenia)
 - alebo 0:00 (24-hodinový formát zobrazenia)
4. Stlačením tlačidiel **□ENTER** alebo **RDS/SET** potvrďte výber.
5. Vyberte hodiny stlačením **|<< / >>|**.
6. Stlačte **□ENTER** alebo **RDS/SET**.
7. Vyberte minúty stlačením **|<< / >>|**.
8. Stlačte **□ENTER** alebo **RDS/SET**.
9. Keď chcete znovu nastaviť hodiny, stlačte tlačidlo **CLOCK**. Potom zopakujte kroky 3 - 8.

Nastavenie hodín pripojením aplikácie BT.

Nastavte požadovaný čas na zariadení s rozhraním Bluetooth a pripojte zariadenie s rozhraním Bluetooth k vášmu zariadeniu pomocou aplikácie BT. Potom sa nastavenie času v okne displeja automaticky zosynchronizuje so zariadením Bluetooth.

Nastavenie hodín synchronizáciou s vaším zariadením iPod/iPhone/iPad

Pripojte zariadenie iPod/iPhone/iPad k USB portu pomocou kábla zariadenia iPod/iPhone/iPad a zvolte funkciu USB. Potom sa nastavenie času v okne displeja automaticky zosynchronizuje so zariadením iPod/iPhone/iPad.

Keď má vaše zariadenie zosynchronizované nastavenie času so zariadením iPod/iPhone/iPad, nastane určitý časový rozdiel medzi zariadením iPod/iPhone/iPad a vaším zariadením. Vo vypnutom stave sa hodiny nezosynchronizujú s vaším zariadením iPod/iPhone/iPad.

Poznámka

Skontrolujte, či je aktuálny čas na vašom zariadení iPod/iPhone/iPad správny alebo nie. Ak nie je, znovu ho nastavte na správnu hodnotu podľa aktuálneho času. Nesprávny čas na zariadení iPod/iPhone/iPad môže mať za následok časový rozdiel medzi vaším zariadením iPod/iPhone/iPad a týmto zariadením.

Používanie prehrávača ako budíka

1. Zapnite zariadenie.
2. Stlačením a podržaním tlačidla **TIMER** nastavíte funkciu budíka.
3. Zablikajú zdroje zvukov budíka. Počas blikania zdrojov zvukov budíka si vyberte jeden, ktorý chcete, stlačením tlačidla **ENTER** alebo **RDS/SET**.
4. Na displeji zabliká „ON TIME“. Toto je čas, kedy si želáte, aby sa zariadenie zaplo. Stlačením **||<</>>|** zmeňte hodiny a minúty a uložte stlačením **ENTER** alebo **RDS/SET**.
5. Na displeji zabliká „OFF TIME“. Toto je čas, kedy si želáte, aby sa zariadenie vyplo. Stlačením **||<</>>|** zmeňte hodiny a minúty a uložte stlačením **ENTER** alebo **RDS/SET**.
6. Zabliká nastavenie hlasitosti. Stlačením **||<</>>|** zmeňte hlasitosť a uložte stlačením **ENTER** alebo **RDS/SET**.
7. Stlačením tlačidla **TIMER** skontrolujte informácie budíka.
8. Ak chcete znovu nastaviť hodiny, stlačte a podržte tlačidlo **TIMER**. Potom zopakujte kroky 3 - 6.

! Poznámka

- Ak odpojíte kábel zo zásuvky, vami vykonané nastavenie hodín nebude uložené.
- Ak synchronizujete hodiny na jednotke so zariadením Bluetooth a používate Bluetooth aplikáciu, môžete nastaviť 12-hodinový čas (napr. - PM 11 : 00) alebo 24-hodinový čas (napr. - 23 : 00). (Len O/S Android)
- Ak nastavíte čas hodín, môžete ho skontrolovať stlačením tlačidla **CLOCK** aj v prípade, že je prehrávač vypnutý.
- Keď máte nastavené hodiny a budík, môžete skontrolovať informácie o nastaveniach stlačením tlačidla **TIMER**, aj keď je zariadenie vypnuté. Potom bude táto funkcia fungovať každý deň.
- Funkcia budíka funguje, iba keď je zariadenie vypnuté.
- Keď zazvoní budík, stlačením tlačidla **TIMER** môžete budík vypnúť.
- Keď budík zvoní a k USB portu je pripojený USB kábel, táto funkcia sa prepne na funkciu rádia. (Dostupnosť tejto možnosti závisí od typu zariadenia.)

Pokročilé operácie

Nahrávanie na USB

1. Pripojte zariadenie USB k vášmu zariadeniu.
2. Stlačením tlačidla **FUNCTION** na diaľkovom ovládači alebo tlačidla **F** na zariadení vyberte funkciu.
Nahrávanie jednej skladby/súboru - Na USB môžete nahrávať skladbu/súbor kým sa prehráva súbor, ktorý chcete.
Nahrávanie všetkých skladieb/súborov - Môžete nahrávať skladby/súbory na USB v zastavenom stave.
Nahrávanie zoznamu programov - Po vytvorení zoznamu programov ho môžete nahráť na USB. (Pozrite si stranu 17)
3. Nahrávanie spustíte stlačením tlačidla **USB REC** na diaľkovom ovládači.
4. Na ukončenie nahrávania stlačte **ENTER**.

Pozastavenie nahrávania

Počas nahrávania stlačte tlačidlo **USB REC** na pozastavenie nahrávania. Pre opätovné spustenie nahrávania tlačidlo znova stlačte. (Iba funkcia rádia FM/prenosného zariadenia)

Nastavenie bitového toku a rýchlosti nahrávania

1. Stlačte tlačidlo **USB REC** dlhšie ako 3 sekundy.
2. Pomocou tlačidiel **||<</>>|** vyberte bitovú rýchlosť.
3. Opätovným stlačením tlačidla **USB REC** vyberte rýchlosť nahrávania.
4. Stlačením **||<</>>|** vyberte požadovanú rýchlosť nahrávania. (Iba funkcia CD)
X1 SPEED
- Môžete počúvať hudbu aj počas nahrávania. (Len audio CD)
X2 SPEED
- Môžete iba nahrávať hudobný súbor.
5. Stlačte **USB REC** pre ukončenie nastavenia.

! Poznámka

- Počas nahrávania môžete v okne displeja skontrolovať percentuálnu rýchlosť nahrávania na USB. (Len AUDIO CD, MP3/WMA/FLAC CD)
- Počas nahrávania MP3/WMA/FLAC nepočúť žiaden zvuk.
- Keď počas prehrávania prestanete nahrávať, súbor, ktorý sa v tom momente nahrával, sa uloží. (Okrem súborov MP3/WMA/FLAC)
- Počas nahrávania cez USB neodstraňujte USB zariadenie, ani nevypínajte USB nahrávanie. Ak to urobíte, vytvorí sa nekompletný súbor, ktorý sa v počítači nevymaže.
- Ak nahrávanie na USB zariadenie nefunguje, v okne displeja sa zobrazí nápis „NO USB“, „ERROR(USB ERR)“, „FULL(USB FULL)“, „NO SUPPO“ alebo „NO REC“.
- Zariadenie na čítanie rôznych kariet, externý pevný disk a mobilný telefón nemôžete používať na nahrávanie pomocou rozhrania USB.
- pri dlhodobom nahrávaní môžete nahrávať súbor v úložnej kapacite maximálne 512 MB.
- Uložiť sa dá najviac 999 súborov.
- Uloží sa nasledovne.

AUDIO CD	MP3/WMA/FLAC	Iné zdroje*
■ CD_REC TRK_001 TRK_002 ⋮	■ FILE_REC ABC(File name) DEF(File name) ⋮	■ EXT_REC AUDIO_001 AUDIO_002 ⋮

*: FM, PORTABLE a podobne.

BT, AirPlay nie sú podporované.

Neautorizované kopírovanie materiálu chráneného proti kopírovaniu vrátane počítačových programov, súborov, vysielaní a zvukových záznamov môže byť porušovaním autorských práv a výsledkom môže byť trestné stíhanie.

Toto zariadenie by sa nemalo používať na takéto účely.

Buďte zodpovední
Rešpektujte autorské práva

Pomocou bezdrôtovej technológie Bluetooth.

O technológii Bluetooth

Bluetooth® je bezdrôtová komunikačná technológia s krátkym dosahom.

Dosah tejto technológie je do 10 metrov.

(Zvuk sa môže prerušiť, keď je pripojenie rušené inými elektronickými vlnami alebo pripojíte Bluetooth v inej miestnosti.)

Pripájanie jednotlivých zariadení bezdrôtovou technológiou

Bluetooth® je bezplatné. Mobilný telefón s bezdrôtovou technológiou

Bluetooth® sa dá ovládať prostredníctvom Cascade, ak bolo pripojenie urobené cez bezdrôtovú technológiu **Bluetooth®**.

Dostupné zariadenia: Mobilný telefón, MP3, Laptop, PDA.

Profily Bluetooth

Aby sa mohla využiť bezdrôtová technológia Bluetooth, zariadenia musia byť schopné interpretovať určité profily. Táto jednotka je kompatibilná s nasledujúcim profilom.

A2DP (Advanced Audio Distribution Profile)

Počúvanie hudby zo zariadenia Bluetooth

Pred spustením párovania skontrolujte, či máte na vašom zariadení Bluetooth zapnutú funkciu Bluetooth. Ďalšie informácie nájdete v príručke používateľa vášho zariadenia Bluetooth. Operáciu spárovania stačí uskutočniť raz, opätovne už nie je potrebná.

1. Vyberte funkciu Bluetooth stlačením tlačidla **FUNCTION** na diaľkovom ovládači alebo **F** na zariadení. V okne displeja sa objaví „BT READY“.
2. Zapnite zariadenie Bluetooth a uskutočnite spárovanie. Pri hľadaní tejto jednotky zariadením Bluetooth sa na displeji zariadenia Bluetooth môže objaviť zoznam nájdených zariadení v závislosti od typu zariadenia Bluetooth. Vaša jednotka sa objaví ako „LG MICRO(XX:XX)“.

! Poznámka

XX:XX označuje posledné štyri znaky adresy BT. Ak má napríklad vaše zariadenie adresu BT 9C:02:98:4A:F7:08, uvidíte na vašom Bluetooth zariadení „LG MICRO (F7:08)“.

3. Zadajte PIN kód.
PIN kód: 0000
4. Keď je vaše zariadenie úspešne spárované so zariadením Bluetooth, v okne displeja sa objaví „BT CONN“ a „BT PAIR“.

! Poznámka

- V závislosti od typu zariadenia Bluetooth môžu mať niektoré zariadenia odlišný spôsob párovania.
- Skúste postup párovania, ak sa názov vášho zariadenia nenachádza v zozname zariadení.

5. Počúvanie hudby.
Na prahovanie hudby uloženej na vašom zariadení Bluetooth si pozrite návod na obsluhu zariadenia Bluetooth. Podľa úrovne hlasitosti vášho zariadenia Bluetooth bude nastavená úroveň hlasitosti Bluetooth.

! Poznámka

- Zvuk z hlavnej zostavy môže byť skreslený, ak zvýšite hlasitosť zariadenia s rozhraním Bluetooth o dve tretiny a viac.
- Ak budete používať funkciu Bluetooth, nastavte hlasitosť zariadenia Bluetooth na správnu hodnotu na počúvanie.

! Poznámka

- Po pripojení vášho zariadenia k prístroju cez Bluetooth sa funkcia prepne na BT automaticky. (Okrem funkcie AirPlay).
- Po vyhľadání tohto zariadenia na vašom zariadení Bluetooth spárujte zariadenie Bluetooth s týmto zariadením. Potom prehrajte požadovaný súbor.
- Pri rušení spojenia iným elektronickým vlnením môže byť zvuk prerušovaný.
- Ovládanie zariadenia Bluetooth pomocou tohto prístroja nie je možné.
- Párovanie je obmedzené na jedno zariadenie Bluetooth s jedným prístrojom. Viacnásobné párovanie nie je podporované.
- Napriek tomu, že vzdialenosť medzi zariadením Bluetooth a prístrojom je menšia ako 10 metrov, pripojenie Bluetooth sa neuskutoční, ak sa medzi nimi nachádzajú prekážky.
- V závislosti od typu zariadenia sa funkcia Bluetooth možno nebude dať použiť.
- Systém bezdrôtového pripojenia si môžete vychutnávať pomocou telefónu, MP3 prehrávača, notebooku a pod.
- Ak Bluetooth nie je pripojené, v okne displeja sa objaví „BT READY“.
- Elektrická porucha spôsobená zariadeniami používajúcimi tú istú frekvenciu. Môže ísť o zdravotnícke zariadenie, mikrovlnové alebo bezdrôtové zariadenia LAN – spojenie bude prerušené.
- Ak sa niekto postaví a preruší komunikáciu medzi zariadením Bluetooth a prehrávačom, dôjde k prerušeniu spojenia.
- So zväčšujúcou sa vzdialenosťou medzi zariadením Bluetooth a prístrojom sa kvalita zvuku postupne znižuje. Keď vzdialenosť medzi zariadením Bluetooth a prístrojom presiahne pracovný dosah systému Bluetooth, spojenie sa preruší.
- Zariadenie s bezdrôtovou technológiou Bluetooth sa odpojí, keď dôjde k vypnutiu hlavnej jednotky, alebo premiestneniu zariadenia na vzdialenosť väčšiu ako 10 metrov od hlavnej jednotky.
- Ak sa zariadenie Bluetooth odpojí, mali by ste ho znovu pripojiť k vášmu prístroju.

Používanie aplikácie LG Bluetooth Remote

O aplikácii LG Bluetooth Remote

LG Bluetooth Remote App prináša pre vašu jednotku zostavu nových funkcií. Ak chcete využívať ďalšie funkcie, odporúčame, aby ste si prevzali a nainštalovali bezplatnú aplikáciu „LG Bluetooth Remote“.

Inštalácia aplikácie „LG Bluetooth Remote“ cez „Apple App Store“ alebo „Google Android Market“

1. Ťuknite na ikonu Apple App Store alebo na ikonu Google Android Market (Google Play Store).
2. Do panela hľadania vpište „LG Bluetooth Remote“ a spustíte vyhľadávanie.
3. V zozname s výsledkami vyhľadávania nájdite a ťuknite na aplikáciu „LG Bluetooth Remote“ a spustíte preberanie aplikácie Bluetooth.
4. Na inštaláciu ťuknite na ikonu.
5. Preberanie spustíte ťuknutím na ikonu.

! Poznámka

- Uistite sa, že vaše zariadenie Bluetooth je pripojené k Internetu.
- Uistite sa, že vaše zariadenie Bluetooth má k dispozícii „Apple App Store“ alebo „Google Android Market (Google Play Store)“.
- Ak chcete získať viac informácií, pozrite si vysvetlenie aplikácie BT app v „Apple App Store“ alebo „Google Android Market (Google Play Store)“.

Nainštalujte aplikáciu „LG Bluetooth Remote“ pomocou QR kódu

1. Nainštalujte aplikáciu „LG Bluetooth Remote“ pomocou QR kódu Na načítanie QR kódu použite skenovací softvér.
2. Na inštaláciu ťuknite na ikonu.
3. Preberanie spustíte ťuknutím na ikonu.



(Apple iOS)



(Android OS)

! Poznámka

- Uistite sa, že vaše zariadenie Bluetooth je pripojené k Internetu.
- Uistite sa, že vo vašom zariadení Bluetooth je nainštalovaná aplikácia skenovacieho softvéru. Ak žiadny nemáte, môžete si ho prebrať v „Apple App Store“ alebo „Google Android Market (Google Play Store)“.

Aktivujte Bluetooth s aplikáciou LG Bluetooth Remote

Aplikácia LG Bluetooth Remote pomáha pripojiť vaše zapnuté zariadenie s rozhraním Bluetooth k jednotke.

1. Otvorte aplikáciu LG Bluetooth Remote ťuknutím na ikonu aplikácie LG Bluetooth Remote nachádzajúcu sa na domovskej obrazovke a vstúpte do hlavnej ponuky.
2. Ťuknite na [Setting] a vyberte vami požadovaný prístroj.
3. Viac informácií o používaní tejto funkcie získate ťuknutím na [Setting] a [Help].

! Poznámka

- Aplikácia BT bude k dispozícii s nasledovnou softvérovou verziou:
Android O/S : 2.3.3 (alebo novšia)
iOS O/S : 4. 3(alebo novšia)
- Počas používania Bluetooth nesmiete aktivovať aplikáciu BT. Na správne používanie aplikácie BT odpojte zariadenie Bluetooth, ktoré ste predtým pripojili.
- Ak na prevádzku používate aplikáciu Bluetooth, môže dochádzať k určitým rozdielom medzi aplikáciou Bluetooth a dodávaným diaľkovým ovládačom. V prípade potreby použite dodaný diaľkový ovládač.
- Ak spustíte aplikáciu BT s pripojeným zariadením Bluetooth, pripojenie Bluetooth, ktoré ste predtým pripojili, sa môže prerušiť. (V závislosti od operačného systému smartfónu sa tento proces môže meniť.)
- V závislosti od zariadenia Bluetooth nemusí aplikácia BT fungovať.
- Ak používate aplikáciu BT s funkciou Bluetooth, dodaný diaľkový ovládač nemusí fungovať.
- Ak používate aplikáciu Bluetooth na diaľkové ovládanie, môže sa táto činnosť líšiť od dodaného diaľkového ovládača.
- V závislosti od OS smartfónu existujú určité rozdiely pre fungovanie aplikácie BT.
- Ak je vaše zariadenie Bluetooth pripojené k inému zariadeniu, najprv zrušte pripojenie Bluetooth. Potom môžete ovládať váš prehrávač pomocou aplikácie BT.
- Vytvorené pripojenie sa môže prerušiť, ak vyberiete inú aplikáciu alebo zmeníte nastavenie pripojeného zariadenia cez aplikáciu BT. V takomto prípade skontrolujte stav pripojenia.
- Odporúčame vám, aby ste k tomuto systému pripájali iba jedno zariadenie, čím predídete poruche.
- Nepripájajte smartfón pomocou kábla k USB portu. V opačnom prípade bude pripojenie Bluetooth odpojené.
- Po pripojení BT aplikácie možno hudbu preniesť z vášho zariadenia. V tomto prípade sa znovu pokúste o pripojenie.

Používanie technológie AirPlay

Technológia AirPlay od spoločnosti Apple vám umožňuje prehrávať vašu hudobnú knižnicu iTunes na hostiteľskom počítači Mac, PC a zariadeniach iPhone, iPod touch alebo iPad na akomkoľvek zariadení s aktivovanou technológiou AirPlay pripojenom k sieti Wi-Fi.

Na kontinuálny prenos zvuku technológiou AirPlay potrebujete:

	Zdieľanie Wi-Fi	Air Direct	Webová stránka
Kompatibilné zariadenie Apple	iPad mini, iPad4, iPad3, iPad2, iPad, iPhone5, iPhone 4S, iPhone 4, iPhone 3GS, iPod touch 5G, iPod touch 4G, iPod touch 3G		
Verzia iOS:	Ver.4.3.3 (alebo novšia)		
Verzia iTune	Ver.10.2.2 (alebo novšia)		
Bezdrôtová LAN (interná anténa)	802,11 b/g		
Bezpečnostný režim	WPA(TKIP/AES) WPA2(TKIP/AES) WEP s otvoreným režimom	WEP s otvoreným/zdieľaným režimom	WPA(TKIP/AES) WPA2(TKIP/AES) WEP s otvoreným režimom
Webová adresa	-	192.168.1.1 (Volitelné pre zabezpečenie))	192.168.1.111

- Toto zariadenie by malo byť pripojené k tej istej lokálnej sieti ako hostiteľské zariadenie iTunes prostredníctvom Wi-Fi smerovača.
- V závislosti od druhu operačného systému alebo verzii aplikácie a stavu nastavenia zariadenia s aktivovanou funkciou AirPlay, pripojeného k tejto jednotke nemusí funkcia AirPlay fungovať štandardne.
- V závislosti od sieťového prostredia a stavu vášho zariadenia môže jeho pripojenie trvať dlhšie.
- Najprv WPA podporuje TKIP a WPA2 podporuje AES.

Pripojenie zariadenia Wi-Fi k sieti Wi-Fi



Možnosť 1: Pomocou zdieľania Wi-Fi

! Poznámka

Nezabudnite nastaviť režim zabezpečenia na WPA-TKIP alebo WPA2-AES na rýchlejšie pripojenie k sieti.

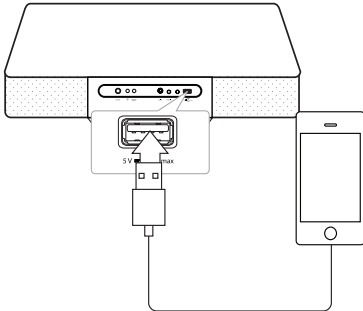
1. Pripojte zariadenie iPod touch/iPhone/iPad k sieti.
2. Stlačte tlačidlo **FUNCTION** na diaľkovom ovládači alebo **F** na zariadení a vyberte funkciu AIRPLAY.
3. Najprv pripojte vaše zariadenie iPod touch/iPhone/iPad k sieti a potom ho pripojte k tejto jednotke pomocou kábla. Pred použitím sa dotknite zariadenia iPod touch/iPhone/iPad.



4. Stlačte  na zariadení. Objaví sa správa „SET WIFI“ a ikona  bude blikať.

SET WIFI 



5. Ťuknite na tlačidlo „Allow“ (Povoliť) v kontextovom okne na zariadení iPod touch/iPhone/iPad. Následne bude zariadenie zdieľať informácie o sieti.
6. Keď je zariadenie pripojené k sieti, objaví sa správa „CONN OK“ a  prestane blikať.

CONN OK

7. Keď sa v okne displeja zobrazí „AirPlay“ na zariadení iPod touch/iPhone/iPad použite funkciu AirPlay.

AIRPLAY 

Možnosť 2: Používanie funkcie Air Direct bez zabezpečenia

1. Stlačte tlačidlo **FUNCTION** na diaľkovom ovládači alebo **F** na zariadení a vyberte funkciu AIRPLAY.
2. Stlačte **Air Direct/Reset** na zariadení. Potom sa objaví správa „DIRECT“ a ikona  bude blikať.
 - Keď zariadenie zmení režim na Air Direct, ikona  prestane blikať.

DIRECT 

3. V zozname sietí nájdite a vyberte „AIR DIRECT XXXXXX“.



4. Použite funkciu Airplay potom, ako vaše zariadenie iPod touch/iPhone/iPad alebo PC/MAC bolo pripojené.

! Poznámka

- Ak „LG AIR DIRECT XXXXXX“ nie je v zozname, skúste znova vyhľadať dostupné siete Wi-Fi.
- Keď sú zariadenia iPod touch/iPhone/iPad alebo PC/MAC pripojené k „LG AIR DIRECT XXXXXX“, nemôžete používať Internet.

Používanie funkcie Air Direct v bezpečnostnom režime

- Spustíte prehliadač Apple Safari alebo Microsoft Internet Explorer na zariadení iPod touch/iPhone/iPad alebo PC/MAC.
- V prehliadači na lište pre adresu zadajte „192.168.1.1“ a potvrdíte.
- Nastavíte bezpečnostný režim a zadajte heslo.
 - 10 ALEBO 26 ŠESTNÁSTKOVÝCH (0 – 9, A – F) ČÍSLIC.
 - 5 alebo 13 znakov ASCII.
- Ťuknite alebo kliknite na tlačidlo „OK“.



- V zozname sietí nájdite a znova vyberte „AIR DIRECT XXXXXX“.



- Ak sa chcete vrátiť do nezabezpečeného režimu, vyberte typ zabezpečenia „None“.

! Poznámka



- Ak chcete deaktivovať funkciu Air Direct, stlačte **Air Direct/Reset**.
- Ak chcete nastaviť bezpečnostný režim siete Wi-Fi, stlačte a podržte **Air Direct/Reset**.
- Ak nemôžete v zozname sietí nájsť „LG AIR DIRECT XXXXXX“, skúste pripojenie pomocou Air Direct s bezpečnostným režimom.

Možnosť 3: Použitie webovej stránky

Nová sieť Wi-Fi vytvorená týmto zariadením umožňuje prístup len jednému zariadeniu s aktívanou Wi-Fi. Ak chcete predísť rušeniu od iných Wi-Fi zariadení, odporúčame dočasne vypnúť funkciu Wi-Fi na iných zariadeniach Wi-Fi.

! Poznámka

- Sieť „LG AUDIO Setup XXXXXX“ je dočasná a pomocná Wi-Fi sieť na pripojenie tejto jednotky k vášmu domácejmu Wi-Fi smerovaču.
- Kým sa vaše zariadenie iPod touch/iPhone/iPad alebo váš PC/Mac pripája k sieti „LG AUDIO Setup XXXXXX“, nemôžete v týchto zariadeniach používať internet.

- Stlačte tlačidlo **FUNCTION** na diaľkovom ovládači alebo **F** na zariadení a vyberte funkciu AIRPLAY.
- Stlačte a podržte .
 - Objaví sa správa „STEP1“ a ikona  bude blikat v okne displeja.

STEP1



- Po 20 sekundách vyberte „Setting“ -> „Wi-Fi“ na vašom zariadení iPod touch/iPhone/iPad alebo PC/MAC.
- V zozname sietí vyberte „LG AUDIO Setup XXXXXX“.
 - Objaví sa správa „STEP2“ a ikona  bude blikat.

STEP2



! Poznámka

- Ak „LG AUDIO Setup XXXXXX“ nie je v zozname, skúste znova vyhľadať dostupné siete Wi-Fi.
- Ak chcete vypnúť funkciu Webpage, stlačte a podržte  kým sa na displeji neobjaví správa „AIRPLAY“.

5. Spustíte prehliadač Apple Safari alebo Microsoft Internet Explorer na vašom zariadení iPod touch/iPhone/iPad alebo PC/MAC.
6. Do panela s adresami prehliadača zadajte „192.168.1.111“ a potvrdíte.
7. Vyberte názov vašej siete (SSID) z „Wireless Network“.
8. V prípade potreby zadajte kód siete.
9. Ťuknite alebo kliknite na „OK“ na pokračovanie v zmene nastavení siete.
 - Postupujte podľa pokynov na obrazovke na zmenu a potvrdenie interných nastavení Wi-Fi na tomto zariadení.
 - Prosím, počkajte aspoň 30 sekúnd.

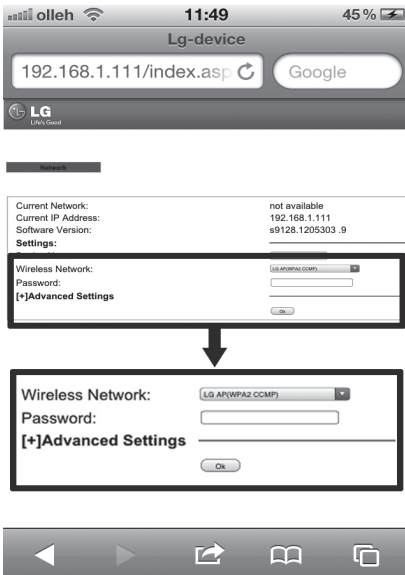

10. Ak je toto zariadenie úspešne pripojené k vami zvolenej domácej sieti Wi-Fi,
 -  ikona prestane blikať a zostane svietiť.
 - Na chvíľu sa v okne displeja objaví správa „CONN OK“ a potom správa „AIRPLAY“.

CONN OK



AIRPLAY 

! Poznámka

Ak nastal problém so sieťovým pripojením, ak sa toto zariadenie nepodarilo pripojiť k sieti Wi-Fi, alebo ak ste zadali nesprávne heslo,  ikona bliká a na chvíľu sa objaví hlásenie „ERROR“ (Chyba). Potom sa v okne displeja objaví hlásenie „AIRPLAY“. V takýchto prípadoch sa pokúste o sieťové pripojenie.

11. Ak máte váš prístupový bod zabezpečený, budete v prípade potreby musieť zadať bezpečnostný kód.

! Poznámka

- Ak pre názov SSID svojho prístupového bodu alebo bezdrôtového smerovača použijete iné znaky ako anglickú abecedu alebo číslice, môže sa zobrazit odlišne.
- V nastaveniach prístupového bodu sú zvyčajne k dispozícii 4 kľúče pre bezpečnostný režim WEP. Ak váš prístupový bod alebo bezdrôtový smerovač používa zabezpečenie WEP, zadajte bezpečnostný kód kľúča „č.1“ na pripojenie k vašej domácej sieti.
- Prístupový bod je zariadenie, ktoré umožňuje bezdrôtové pripojenie k vašej domácej sieti.

Kontinuálny prenos zvuku z hudobnej knižnice iTunes do tohto zariadenia

! Poznámka

Uistite sa, že vaše hostiteľské zariadenie iTunes je pripojené k rovnakej sieti Wi-Fi ako toto zariadenie. Vaše zariadenie iTunes môže byť iPod touch/iPhone/iPad so systémom iOS 4.3.3 (alebo novšou verziou) alebo PC/Mac s aktivovanou Wi-Fi s nainštalovaným iTunes 10.2.2 (alebo novšou verziou).

Kontinuálny prenos z vášho zariadenia iPod touch/iPhone/iPad

1. Spustíte aplikáciu „Music“ na iPod touch/iPhone/iPad.



2. Ťuknite na ikonu AirPlay .

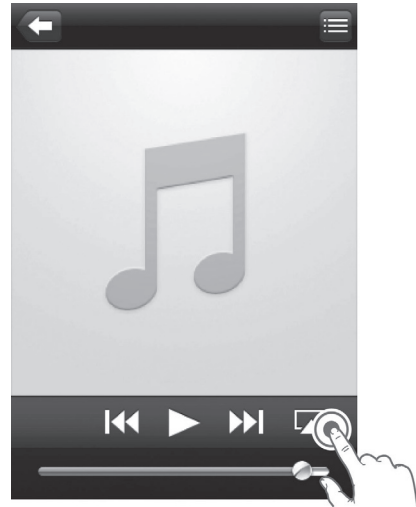

3. Vyberte „LG AUDIO XXXXX“ (alebo používateľom upravený názov) zo zoznamu AirPlay.

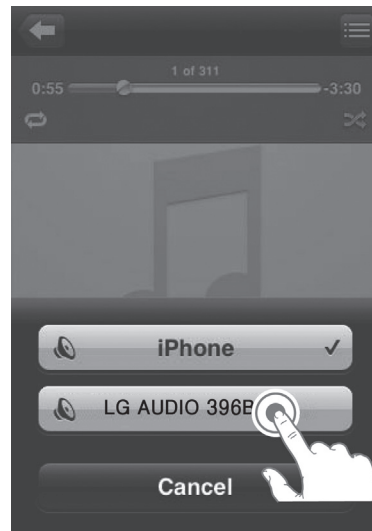

4. Vyberte mediálny súbor a spustíte prehrávanie.
 - O chvíľu bude z tohto zariadenia znieť hudba.
 - Výstup zvuku môže byť oneskorený v závislosti od prostredia vášho pripojenia a stavu siete.

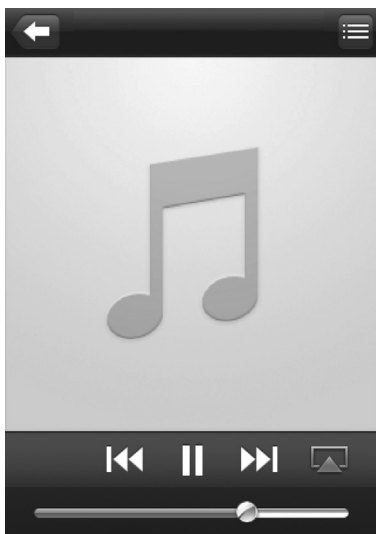

! Poznámka

Ak po úspešnej inštalácii nie je počuť zvuk, urobte na zariadení iPod touch/iPhone/iPad jedno z nasledovného:

- Odpojte a znovu pripojte k rovnakému smerovačovi Wi-Fi.
- Zatvorte všetky aplikácie spustené v pozadí.
- Vypnite a znovu zapnite zariadenie iPod touch/iPhone/iPad.

Riešenie problémov

3

Riešenie problémov

Problém	Riešenie
Nie je napájanie.	<ul style="list-style-type: none"> • Zapojte napájací kábel. • Skontrolujte stav použitím iných elektronických zariadení.
Nie je počuť zvuk.	Stlačte F a skontrolujte zvolenú funkciu.
Prístroj nezačne prehrávať.	<ul style="list-style-type: none"> • Vložte prehrávateľný disk. • Vyčistite disk. (Pozrite si stranu 37) • Vložte disk nálepkou alebo potlačenou stranou smerom nahor.
Rozhlasové stanice sa nedajú dobre naladiť.	<ul style="list-style-type: none"> • Pripojte poriadne anténu. • Naladte stanicu ručne. • Naladte predvolby rozhlasových staníc, pozrite si stranu 20
Dialkový ovládač nefunguje správne.	<ul style="list-style-type: none"> • Dialkový ovládač používajte do vzdialenosti približne (7 m). • Odstráňte prekážky medzi dialkovým ovládaním a zariadením. • Vymeňte batériu za novú.
iPod/iPhone/iPad nefunguje.	Pevne pripojte zariadenie iPod/iPhone/iPad pomocou USB kábla .
Zariadenie s OS Android nefunguje.	<ul style="list-style-type: none"> • Skontroluje, či OS na vašom zariadení je verzia 4.1 (alebo novšia) alebo AOA 2.0 (alebo novšie). • Pevne pripojte zariadenie Android pomocou USB kábla.
Nezobrazuje sa čas.	<ul style="list-style-type: none"> • Pripojte vaše zariadenie Bluetooth k vašej jednotke prostredníctvom aplikácie BT. • Na synchronizáciu času pevne pripojte zariadenie iPod/iPhone/iPad pomocou USB kábla.

Ochranné známky a licencie



„Made for iPod“, „Made for iPhone“ a „Made for iPad“ znamená, že elektronické príslušenstvo bolo navrhnuté pre pripojenie k zariadeniu iPod, iPhone alebo iPad, alebo že bolo certifikované pre splnenie štandardov výkonu Apple. Spoločnosť Apple nie je zodpovedná za prevádzku tohto zariadenia, zároveň nepreberá žiadnu zodpovednosť za to, či zariadenie vyhovuje bezpečnostným a regulačným normám. Uvedomte si, že použitie tohto príslušenstva s prístrojmi iPod, iPhone alebo iPad môže mať vplyv na výkon bezdrôtového pripojenia.



Bezdrôtová technológia **Bluetooth®** je systém, ktorý umožňuje rádiové spojenie medzi elektronickými zariadeniami s dosahom max. 10 metrov.

Pripojenie jednotlivých zariadení bezdrôtovou technológiou **Bluetooth®** nie je spoplatňované. Mobilný telefón s bezdrôtovou technológiou **Bluetooth®** možno ovládať cez Cascade, ak sa na pripojenie použije bezdrôtová technológia **Bluetooth®**.



Slovná ochranná známka a logá **Bluetooth®** sú vlastníctvom spoločnosti **Bluetooth® SIG, Inc.** a každé použitie týchto známk spoločnosťou LG Electronics podlieha príslušnej licencii.

Ostatné ochranné známky a obchodné názvy sú majetkom ich príslušných vlastníkov.



Logo Wi-Fi CERTIFIED je osvedčenie o certifikácii združenia Wi-Fi Alliance.

Technické údaje

Všeobecné	
Požiadavky na sieťový adaptér	DC IN 18 V  2,67 A, 100 - 240 V ~ 50 - 60 Hz
Spotreba	Pozrite si hlavný štítok.
Rozmery (Š x V x H)	520 x 87 x 180 mm
Hmotnosť netto (pribl.)	3,7 kg
Prevádzková teplota	5 °C až 35 °C (41 °F až 95 °F)
Prevádzková vlhkosť	5 % až 90 %
Napájacie napätie zbernice	DC 5 V  2100 mA

Vstupy	
PORT. IN	0,5 Vrms (3,5 mm stereokonektor)

Tuner	
Rozsah ladenia rádia FM	87,5 MHz až 108,0 MHz alebo 87,50 MHz až 108,00 MHz

Zosilňovač	
Stereofonický režim	5 W + 5 W (predný), 30 W (dvojitý subwoofer)
T.H.D	10 %

CD	
Frekvenčná odozva	30 až 20000 Hz
Odstup signálu od šumu	80 dB
Dynamický rozsah	80 dB

Subwoofer	
Typ	zabudovaný
Impedancia	8 Ω
Menovitý príkon	10 W
Maximálny vstupný výkon	20 W

Predný reproduktor	
Typ	zabudovaný
Impedancia	6 Ω
Menovitý príkon	5 W
Maximálny vstupný výkon	10 W

- Vyhotovenie a technické údaje podliehajú zmenám bez predchádzajúceho upozornenia.

Údržba

Poznámky k diskom

Manipulácia s diskmi

Na disk nelepte papier alebo pásku.

Skladovanie diskov

Po prehratí uložte disk do obalu. Nevystavujte disk priamemu slnečnému svetlu alebo zdrojom tepla a nikdy ho nenechávajte v zaparkovanom automobile vystavenom priamemu slnečnému svetlu.

Čistenie diskov

Nepoužívajte silné rozpúšťadlá, ako napríklad alkohol, benzín, riedidlá, komerčne dostupné čistiace prostriedky alebo antistatické spreje určené na čistenie starých vinylových platní.

Manipulácia so zariadením

Pri preprave zariadenia

Odložte si pôvodnú škatuľu a obalové materiály. Ak budete potrebovať prepraviť zariadenie, kvôli maximálnej ochrane ho zabaľte tak, ako bolo pôvodne zabalené pri výrobe.

Udržujte povrch prístroja čistý.

V blízkosti zariadenia nepoužívajte prchavé tekutiny, ako napríklad insekticídové spreje.

Použitie nadmerného tlaku pri utieraní môže poškodiť povrch.

Nenechávajte výrobky z gumených alebo plastových materiálov dlhší čas v kontakte so zariadením.

Čistenie prístroja

Na čistenie prehrávača používajte mäkkú, suchú handričku. Ak je povrch extrémne znečistený, použite mäkkú handričku mierne navlhčenú v roztoku jemného čistiaceho prostriedku. Nepoužívajte silné rozpúšťadlá, napríklad alkohol, benzín alebo riedidlo, pretože tie môžu poškodiť povrch zariadenia.

Údržba zariadenia

Toto zariadenie je technicky vyspelé, precízne zariadenie. Ak sú snímacia optická šošovka a diely pohonu disku znečistené alebo opotrebované, kvalita obrazu sa môže zhoršiť. Podrobné informácie vám poskytne vaše najbližšie autorizované servisné stredisko.

