



LIETUVIŲ

NAUDOJIMO INSTRUKCIJA DVD namų kino Sistema

Prieš pradėdami naudoti prietaisą atidžiai perskaitykite šią naudojimo instrukciją ir išsaugokite ją ateičiai.

DH6530T (DH6530T, S63T1-S/ C/ W)



MFL68942883

Atsargumo priemonės



ĄSPĖJIMAS:

**ELEKTROŠOKO RIZIKA
NEATIDARYKITE**



ĄSPĖJIMAS: SIEKDAMI SUMAPINTI ELEKTROŠOKO RIZIKĄ NENUIMKITE PRIEKINIO (AR GALINIO) PRIETAISO DANGĖIO; NEARDYKITE DALIŲ, KURIŲ TECHINĖS PRIEPIŪROS DARBUS TURI ATLIKTI KVALIFIKUOTI SPECIALISTAI.



Ėi piktograma su lygiakraðèiame trikampyje pavaizduotu þaibu áspëja naudotojà apie aukðtà átàmpà po prietaiso gaubtu, kuri gali sukelti didelæ elektros ðoko rizikà þmogui.



Lygiakraðèiame trikampyje pavaizduotas þenklas su ðauktuku áspëja naudotojà apie svarbià naudojimo ir prieþiūros informacijà, pateikiamà literatùroje kartu su ásigytu gaminiu.

ĮSPĖJIMAS: SIEKIANT ĮDVENGTI GAISRO AR ELEKTROŠOKO SUKELIAMO PAVOJAUS, SAUGOKITE ÐÁ ÁRENGINÁ NUO LIETAUS AR DRĖGMĖS.

ĮSPĖJIMAS: Nelaikykite prietaiso updaroje erdvėje, pvz., knygø lentynoje ar pan.

ĄSPĖJIMAS: Neužstatykite ventilacijos angų. Statykite prietaisą pagal gamintojo instrukcijas. Skylutės ir angos prietaiso korpuse yra dėl ventilacijos, tam, kad prietaisas veiktų patikimai ir neperkaistų. Angos neturėtų būti uždengiamos, statant prietaisus ant lovos, sofos, pledo ar panašių paviršių. Įrenginys neturėtų būti pastatytas įmontuotoje sieninėje knygø lentynoje ar spintoje, nes būtų pažeistos gamintojo tinkamos ventilacijos instrukcijos.



ĄSPĖJIMAS: Ðiame gaminyje ádiegta lazerio sistema. Siekiant uþtikrinti optimalø prietaiso naudojimą, praðome ádëmiai perskaityti bei ateityje naudoti ðià instrukcijà. Jei ðà gaminà prireiktø remontuoti, praðome kreiptis á ágaliotà techninës prieþiūros centrà.

Atliekant kitokius nei nurodyti ðioje instrukcijoje valdymo, reguliavimo arba nustatymo veiksmus gali atsirasti sveikatai pavojingos spinduliuotës poveikis. Tam kad išvengtumëte tiesioginio lazerio spindulio poveikio, neatidarykite lazerio gaubto.

ĄSPĖJIMAS dėl maitinimo laido

Rekomenduojame prietaisà jungti á atskirà elektros grandinæ.

Rekomenduojama, kad kiekvienas priedas būtų pajungiamas atskirai. Tikslesnës informacijos rasite ðios naudojimo instrukcijos techniniø duomenø puslapyje. Neperkraukite kiðtukiniø lizdø Perkrauti, nepritvirtinti ar pàpeisti sienø kiðtukiniai lizdai, pailginimo laidai, nudilæ maitinimo laidai, pàpeista arba sutrùkinëjusi laidø izoliacija yra pavojinga. Dël minëtø sàlygø gali iðtikti elektroðokas arba gaisras. Retsykiais patikrinkite prietaiso laidà; jei jis sugadintas ar susidëvëjæs iðtraukite laidà ið kiðtukinio lizdo, nebenaudokite prietaiso ir kreipkitës á ágaliotà techninës prieþiūros centrà, kuriame laidà pakeis nauju. Saugokite maitinimo laidà nuo fizinio ar mechaninio sugadinimo: jo nevyniokite, nesumazgykite, neprispauskite ar nepriverkite durimis, neužminkite. Ypatinai atkreipkite dëmesà á kiðtukus, kiðtukinius lizdus bei laido jungtà su prietaisu. Norëdami prietaisà atjungti nuo elektros tinklo iðtraukite pagrindinà kiðtukà. Prijungdami prietaisà ásitikinkite, ar kiðtukas yra lengvai pasiekiamas.

Šis prietaisas turi nešiojamąją bateriją arba akumuliatorių.

Saugus būdas išimti bateriją arba akumuliatorių iš prietaiso:

išimkite naudotą bateriją, o vėliau adėkite ją veiksmus atlikdami atbuline tvarka. Siekiant apsaugoti aplinką, žmonius ir gyvūnus sveikata senas baterijas arba akumuliatorius būtina utilizuoti specialiuose konteneriuose tokių atliekų surinkimo punktuose. Neiðmeskite baterijų arba akumuliatorių kartu su buitinėmis atliekomis. Naudotas baterijas bei akumuliatorius rekomenduojame neatlygintinai atiduoti vietinėms regione veikiančioms utilizavimo ámonėms. Saugokite bateriją nuo karðeio, tiesioginiø saulės spinduliø, ugnies ar pan.

ÁSPĖJIMAS: Árenginą reikia saugoti nuo purðkiamo vandens laðø ar vandens èiurkðlės, taip pat ant jo negalima statyti daiktø su skysčiais.

Pastabos dėl autorių teisių

- Šiame prietaise naudojama autorių teisių apsaugos technologija, kurią saugo JAV patentai bei kitos intelektualinės nuosavybės teisės. Šios technologijos su autoriaus teisių apsauga naudojimą turi įgalioti bendrovė „Rovi“, ji yra skirta naudoti namie bei kitai ribotai peržiūrai, nebent „Rovi“ suteikė kitokio pobūdžio leidimą. Draudžiama atlikti atbulinę inžineriją ar ardyti.
- Pagal JAV ir kitų šalių autorių teisių įstatymus, neleistas televizijos programų, vaizdajuosčių, BD-ROM, DVD, CD diskų ir kitų medžiagų įrašymas, naudojimas, demonstravimas, platinimas ar koregavimas gali užtraukti administracinę ir (arba) baudžiamąją atsakomybę.

Jūs šio seno prietaiso utilizavimas



1. Gaminio būvimas perbrauktu šiukšlinio konteineriu su ratukais reiškia, kad jo utilizavimas reglamentuojamas Europos Sąjungos direktyva 2002/96/EB.
2. Visi elektros ir elektroniniai įrenginiai turi būti utilizuojami atskirai nuo buitinių atliekų, naudojantis specialioje vyriausybės ar vietinės valdžios nustatyto surinkimo taškų paslaugomis.
3. Tinkamai utilizuodami senus įrenginius išvengsite galimo neigiamo poveikio aplinkai ir žmonėms sveikatai.
4. Norėdami gauti išsamesnės informacijos apie Jūsų senų įrenginių utilizavimą, kreipkitės á vietinę valdybą, atliekų tvarkymo ámonę arba parduotuvę, kurioje ásigijote árenginá.

Panaudotų maitinimo elementų/akumuliatorių išmetimas



1. Jei gaminys pažymėtas šiuo perbrauktos šiukšlių dėžės su ratukais ženklu, tai reiškia, kad šis gaminys yra reglamentuojamas pagal Europos Sąjungos Direktyvą 2006/66/EC.
2. Jeigu maitinimo elemente yra daugiau nei 0,0005 % gyvsidabrio, kadmio (Cd) arba 0,004 % švino, šis ženklas gali būti naudojamas kartu su cheminiais gyvsidabrio (Hg), 0,002% kadmio arba švino (Pb) ženklais.
3. Visi maitinimo elementai/akumuliatoriai turi būti išmetami atskirai, ne su buitinėmis atliekomis; juos reikia atiduoti į tam skirtus surinkimo punktus, kuriuos įrengia vyriausybė arba vietos valdžios institucijos.
4. Tinkamai išmetę senus maitinimo elementus/akumuliatorius, padėsite apsaugoti aplinką, gyvūnų ir žmonių sveikatą nuo galimų neigiamų padarinių.
5. Išsamesnės informacijos apie senų maitinimo elementų/akumuliatorių išmetimą teiraukitės savo miesto savivaldybės administracijoje, atliekų tvarkymo tarnyboje arba parduotuvėje, kurioje įsigijote šį gaminį.



„LG Electronics“ pareiškia, kad šis (šie) gaminys(-iai) atitinka esminius ir kitus svarbius 2004/108/EB, 2006/95/EB, 2009/125/EB ir 2011/65/EU direktyvų reikalavimus ir atitinkamas nuostatas.

Dėl šio produkto suderinamumo prašome susisiekti su biuru:

LG Electronics Inc.
EU Representative, Krijgsman
1,1186 DM Amstelveen, The Netherlands

Prašome atkreipti dėmesį, kad tai NĖRA klientų aptarnavimo centras. Informacijos apie Klientų aptarnavimą ieškokite Garantijos kortelėje arba susisiekite su platintoju, jums pardavusiu gaminį.

Turinys

1 Prieš naudojimą

- 2 Atsargumo priemonės
- 8 Pagrindinės savybės
- 8 – „Portable In“ (nešiojamojo prietaiso įvesties) lizdas
- 8 – Tiesioginis árašymas á USB laikmenà
- 8 – Didelės raiðkos (HD) pagerinimo funkcija
- 8 – Namų kino garsiakalbio ez nustatymas
- 8 Priedai
- 9 Áþanga
- 9 – Naudotinos plokðtelės
- 9 – Informacija apie ekrane rodomà „Ø“ simbolà
- 9 – Šioje instrukcijoje naudojami simboliai
- 9 – Regionø kodai
- 10 Reikalavimai naudojamioms byloms
- 11 Nuotolinio valdymo pultelis
- 12 Priekinis skydelis
- 13 Galinis skydelis

2 Prijungimas

- 14 Garsiakalbių surinkimas
- 16 Kolonėlių prijungimas prie prietaiso
- 17 Sistemos iðdėstymas
- 18 Prijungimas prie Jūsø televizoriaus
- 18 – HDMI Out išvesties prijungimas
- 20 – Vaizdo jungtis
- 20 – Audio ir Video (garso ir vaizdo) pajungimas
- 21 – Raiðkos nustatymas
- 21 Vaizdo išvesties raiðka
- 22 Papildomos jungtys
- 22 – AUX ÁVADO jungtis
- 22 – AUDIO IN (PORT. IN) nešiojamojo átaiso jungtis
- 22 – Muzikos atkūrimas ið Jūsø nešiojamojo grotuvo ar iðorinio árenginio
- 23 – USB jungtis

- 24 – OPTICAL IN (optinės įvesties) prijungimas
- 24 – Namų kino garsiakalbio ez nustatymas
- 25 Antenos jungtis

3 Sistemos nustatymai

- 26 Nustatymai [Setup] meniu
- 26 – OSD – pradiniai kalbos nustatymai (papildoma funkcija) - Neprivalomas
- 26 – Pakeiskite nustatymų meniu
- 27 – Language (KALBA)
- 27 – Display (EKRANAS)
- 28 – Audio (GARSO REŽIMAS)
- 29 – Lock (blokavimo funkcija)
- 30 – Others (KITA INFORMACIJA)

4 Naudojimas

- 31 [Home Menu] naudojimas
- 31 Pagrindiniai veiksmai
- 32 Kitos funkcijos
- 32 – Informacijos apie naudojamà plokðtelæ rodymas ekrane
- 33 – DVD meniu ájungimas
- 33 – DVD áraðo rodymas
- 33 – 1,5 karto pagreitintas atkūrimas
- 33 – Ekranø užsklanda
- 33 – Atkūrimo pradþios laiko pasirinkimas
- 33 – Atkūrimo tęsimas
- 33 – Subtitrų kodų puslapio pakeitimas
- 34 – Paþymėtų failų leidimas
- 35 – Nuotraukos failo perþiūra
- 36 – Iðjungimo laikmaeio nustatymas
- 36 – Pritemdymo funkcija
- 36 – Begarsio rėpimo ájungimas
- 36 – Paskutinio epizodo atmintis
- 36 – Ieslėgšanas atjaunošanas režims - Neprivalomas
- 36 – Sistemos pasirinkimas (papildoma funkcija) - Neprivalomas
- 36 – Garsiakalbio lygio nustatymų pasirinkimas
- 36 – Automatiðkà izslėgšana
- 37 Radijo funkcijos
- 37 – Radijo klausymasis
- 37 – Radijo stoèiø programavimas

- 37 – Visø iðsaugotø radijo stoèiø panaikinimas
- 37 – Iðsaugotos stoties iðtrynimas
- 37 – FM radijo stoèiø transliacijos kokybës pagerinimas
- 37 – Radijo stoties informacijos pateikimas
- 38 Garso reguliavimas
- 38 – Erdvinio garso režimo nustatymas
- 39 Papildomos funkcijos
- 39 – Duomenø áraðymas á USB laikmenà

5 Gedimø lokalizavimas

- 40 Gedimø lokalizavimas

6 Priedas

- 41 Prieþiūra
- 41 – Prietaiso naudojimas
- 41 – Kompaktinës plokðtelës
- 42 Kalbø kodø sàraðas
- 43 Kalbø kodø sàraðas
- 44 Prekiø þenkloi bei licenzijos
- 45 Techninës charakteristikos

1

2

3

4

5

6

Pagrindinės savybės

„Portable In“ (nešiojamojo prietaiso įvesties) lizdas

Muzikos leidimas iš nešiojamojo prietaiso. (MP3, nešiojamojo kompiuterio ir pan.).

Tiesioginis áraðymas á USB laikmenà

Muzikos áraðymas iš kompaktinės plokðtelės á USB laikmenà

Didelės raiðkos (HD) pagerinimo funkcija

Didelės raiðkos vaizdo (HD) rodymas atlikus paprastus nustatymus.

Namų kino garsiakalbio ez nustatymas

Garso klausymas iš televizoriaus, DVD ir skaitmeninio prietaiso 5.1 (2.1 arba 2.0) kanalo režimu.

Priedai

Praðome patikrinti ir ásitikinti, ar su áranga gavote visus priedus.

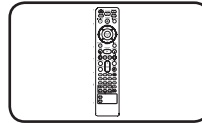

Nuotolinio valdymo pultas (1)

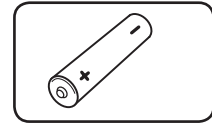

baterija (1)

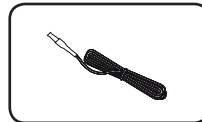

FM antena (1)

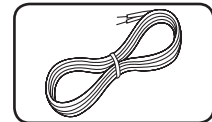

Garsiakalbio kabelis (5)

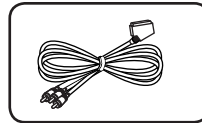

Nuo RCA iki SCART kabelio (1)

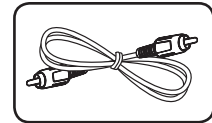

Garsiakalbio kabelis (1)

Ąpanga

Naudotinos plokðtelės

Ðiuo prietaisu galima leisti DVD+/-R/RW ir CD-R/RW, kuriuose yra garso áraðai, DivX, MP3, WMA ir/arba JPEG áraðus. Kai kuriø DVD±RW/DVD±R arba CD-RW/CD-R plokðteliø áranga gali groti dėl netinkamos áraðo kokybės, plokðtelės búklės, áraðymo árangos arba á plokðtelæ áraðytos autorinės programinės árangos.



DVD-VIDEO (8 cm / 12 cm plokðtelė):
pirtos arba nuomos plokðtelės, su áraðytais filmais.



DVD±R (8 cm / 12 cm plokðtelė):
tik vaizdo rodymo režimu ir galutinai áraðytos.



DVD-RW (8 cm / 12 cm plokðtelė):
tik vaizdo rodymo režimu ir galutinai áraðytos.



DVD+R: tik vaizdo rodymo režimas.
Galima naudoti ir dvisluoksnes plokðteles.



DVD+RW (8 cm / 12 cm plokðtelė)
tik vaizdo rodymo režimu ir galutinai áraðytos.



AUDIO CD (kompaktinė garso plokðtelė) prekyboje parduodamos CD arba CD-R/CD-RW garso plokðtelės.

Informacija apie ekrane rodomà „Ø“ simbolá

Jei Jums valdant árenginá ekrane atsiranda simbolis „Ø“, vadinasi Jūsø turimoje naudojimo instrukcijoje apraðytos funkcijos plokðtelė neturi.

Ðioje instrukcijoje naudojami simboliai



DVD-Video, DVD±R/RW vaizdo rodymo arba VR režime ir galutinai uþbaigtos plokðtelės.



Garso kompaktinės plokðtelės (CD)



Vaizdo bylos, áraðytos USB atmintinėje/kompaktinėje plokðtelėje



Garso bylos, áraðytos USB atmintinėje/kompaktinėje plokðtelėje



Nuotraukø bylos

! Pastaba

Ðymi specifines pastabas bei naudojimo nurodymus.

! PATARIMAS

Reiškia patarimá ir nurodymus, kaip lengviau atlikti uþduotis.

! Áspėjimas

Þymi áspėjimus, á kuriuos reikia atkreipti dėmesá siekiant išvengti galimos þalos, kai atliekami netinkami veiksmai.

Regionø kodai

Ðio prietaiso galinėje dalyje yra áspaustas regiono kodas. Ðiuo prietaisu gali būti leidžiamos tik galinėje prietaiso dalyje nurodytos DVD plokðtelės arba visos plokðtelės.

- Daugelio DVD plokðteliø dėklai yra pažymėti gaubliu, kuriame yra vienas ar keli gerai matomi skaitmenys. Ðie skaitmenys turi sutapti su jūsų regiono kodu. Prieðingu atveju plokðtelės naudoti negalėsite.
- Jei bandote naudoti DVD, kurios regioninis kodas yra kitoks nei jūsų, televizoriaus ekrane rodomas praneðimas „Check Regional Code“ (patikrinkite regiono kodà).

Reikalavimai naudojamoms byloms

Reikalavimai MP3/ WMA muzikos áraðams

Árenginys palaiko MP3/WMA bylas, kurios atitinka ðiuos reikalavimus:

- diskretizacijos dažnis: 32 kHz– 48 kHz (MP3), 32–48 kHz (WMA)
- informacijos perdavimo greitis: 32–320 kbps (MP3), 40–192 kbps (WMA)
- palaikomos versijos: v2, v7, v8, v9
- didžiausias bylų kiekis: iki 999
- bylų plétiniai: „.mp3“/„.wma“
- bylų árašymo CD-ROM formatai: ISO9660/JOLIET
- Rekomenduojame naudoti programà „Easy-CD Creator“, kuri sukuria standartà ISO9660 atitinkanèià bylø sistemà.
- Jei norite, kad jûsø áraðomi diskai bûtø suderinami su LG grotuvais, áraðinèdami perraðomus diskus turite pasirinkti „Mastered“ disko formatà. Jei pasirinksite funkcijà „Live File System“, negalèsite naudoti LG grotuvø. (Mastered/Live File sistema: disko formatavimo sistema, skirta Windows Vista operacinei sistemai)

Reikalavimai nuotraukø byloms

Prietaisas palaiko JPEG bylas, kurios atitinka ðiuos reikalavimus:

- maksimalus dydis: 2760 x 2048 taðkø
- didžiausias bylų, skaičius: iki 999
- Kai kuriø plokðteliø prietaisas gali nepaleisti dël netinkamo áraðo formato arba plokðtelës búklës.
- bylų plétiniai: „.jpg“
- bylų árašymo CD-ROM formatai: ISO9660/JOLIET

Reikalavimai DivX byloms

Prietaisas palaiko DivX bylas, kurios atitinka ðiuos reikalavimus:

- leistina skiriamoji geba: 720 x 576 (plotis x aukðtis) taðkø diapazone
- DivX subtitrø failo pavadinimo ilgis negali virðyti 45 simboliø.
- jei negalima atkurti DivX failo kodo, ekrane rodomas „_“ simbolis.
- kadrlý rodymo dažnis: ne daugiau 30 per s.
- jei áraðytos vaizdo ir garso bylos neiðdëstytos pirmumo eilës tvarka, tada leidpiamas vaizdo arba garso áraðas.
- palaikomi DivX formatai: „.avi“, „.mpg“, „.mpeg“, „.divx“
- palaikomi subtitrlý formatai: SubRip (*.srt/ *.txt), SAMI (*.smi), SubStation Alpha (*.ssa/ *.txt), MicroDVD (*.sub/ *.txt), SubViewer 2.0 (*.sub/ *.txt), Vobsub (*.sub)
- palaikomi kodeko formatai: „DIVX3.11“, „DIVX4“, „DIVX5“, „DIVX6“, „MP4V3“, „3IVX“.
- palaikomi garso formatai: „AC3“, „PCM“, „MP3“, „WMA“.
- diskretizacijos dažnis: 32 kHz– 48 kHz (MP3), 32–48 kHz (WMA)
- informacijos perdavimo greitis: 32–320 kbps (MP3), 40–192 kbps (WMA)
- Prietaisas nepaleidpia plokðteliø, kurios áraðytos naudojant LFS sistemà.
- Jei DivX filmo bylos pavadinimas skiriasi nuo subtitrø bylos pavadinimo, grojimo metu subtitrai gali bûti nerodomi.
- Prietaiso valdymo problemø atsiranda tada, kai naudojama techniniø reikalavimø neatitinkanti DivX byla.

Nuotolinio valdymo pultelis

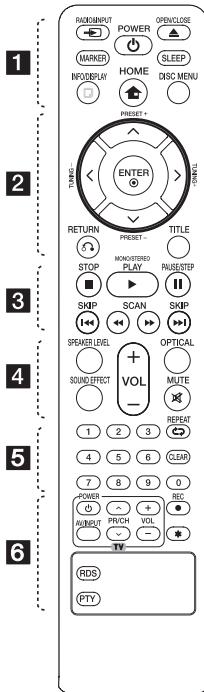

Baterijos įdėjimas

Nuimkite nuotolinio valdymo pultelio dangtelį **+** ir **-** taisyklingai įterpkite vieną AAA dydžio bateriją.

• • • • • **1** • • • • •

← RADIO&INPUT: Pakeičia įvesties šaltinius.

MARKER: Pažymi grojaraštį.

⏻ POWER: Įjungia, išjungia prietaisą.

⏮ OPEN/CLOSE: atidaro arba uždaro plokštelės stalėliuką.

SLEEP: nustatomas sistemos automatinio išsijungimo laikas. (pritemdymo funkcija: pusės ekrano lango užtemdymas.)

☐ INFO/DISPLAY: leidžia naudoti ekraną.

🏠 HOME: Rodomas [Home Menu].

DISC MENU: įjungiamas DVD plokštelės meniu.

• • • • • **2** • • • • •

∧ / V / < / > (á viršū/bemyn/ dešinėn/kairėn) : skirtas perpiūrėti ekrane matomus meniu.

PRESET +/-: radijo programos nustatymas.

TUNING +/-: pageidaujamos radijo stoties nustatymas.

⊙ ENTER: patvirtina pasirinktą meniu punktą.

↶ RETURN: grąžta á ankstesnį meniu punktą arba išeina iš nustatymų meniu.

TITLE : jei naudojama DVD plokštelė turi meniu, árašo meniu matomas ekrane. Priešingu atveju meniu nerodomas.

• • • • • **3** • • • • •

■ STOP: sustabdo atkūrimą arba árašymą.

▶ PLAY, MONO/STEREO: atkuria. Parenka mono arba stereo režimą.

⏸ PAUSE/STEP: stabdo proceso atkūrimą.

⏮ / ▶▶ SKIP: perjungiamas kitas skyrius/garso takelis/byla.

◀◀ / ▶▶ SCAN: paieška á priekį ar atgal.

• • • • • **4** • • • • •

SPEAKER LEVEL: Nustato pageidaujamo garsiakalbio garsumo lygį.

SOUND EFFECT: Parenka garso efekto režimą.

VOL -/+ (Volume): garsiakalbio garsumui nustatyti.

OPTICAL: Tiesiogiai pakeičia įvesties šaltinį į optinį.

🔇 MUTE: išjungia garsą.

• • • • • **5** • • • • •

Skaitmenų nuo 0 iki 9 mygtukai : meniu esantiems sunumeruotiems meniu punktam pasirinkti.

↺ REPEAT: leidimo režimui nustatyti. (atsitiktinis/kartojimo režimas)

CLEAR : iš sąrašo árašo numeriui pašalinti.

• • • • • **6** • • • • •

Televizoriaus valdymo mygtukai : reguliuoja televizoriaus. (tik LG televizoriui)

- Galite reguliuoti garso lygá, ávado ášaltiną bei ájungti arba išjungti LG televizorių. Laikykite paspaustą mygtuką POWER (TV), o tada spauskite PR/CH (∧ / V) tol, kol televizorius išsijungia.

● REC: tiesioginis árašymas á USB árenginą.

★: Šio mygtuko nėra.

RDS : Radijo duomenų sistema.

PTY : Rodo įvairius RDS pasikeitimus.

Priekinis skydelis

1
Prieš naudojimą

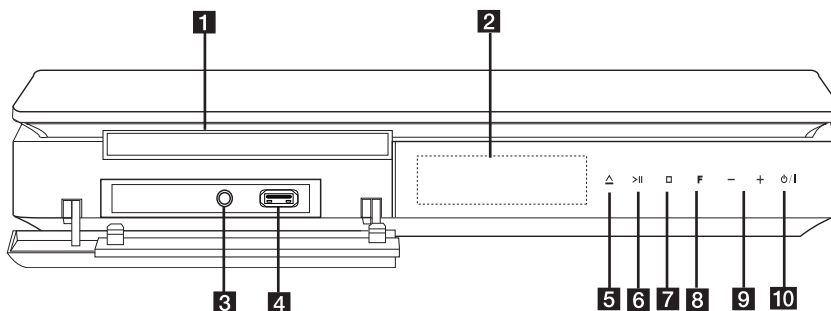



1 Disko dėklas

2 Rodmenys
Rodo esamą prietaiso būseną.

3 PORT. IN
Prijunkite prie nešiojamojo grotuvo, naudodami garso signalų išvesties lizdus.

4 USB prievadas
Įjunkite USB prietaisą.

5  (atidaryti/uždaryti)
Atidaro arba uždaro disko dėklą.

6  (paleisti / pristabdyti)
Paleidžia atkūrimą.
Norėdami laikinai pristabdyti atkūrimą, dar kartą paspauskite tą patį mygtuką, kad išjungtumėte pristabdymo režimą.

7  (sustabdyti)
Sustabdo atkūrimą.

8 F (funkcija)
Pakeičia įvesties šaltinį arba funkciją.

9 -/+ (Volume)
Reguliuoja garsiakalbio garsumą.

10  (Maitinimas)
Įjungia arba išjungia prietaisą.

Galinis skydelis

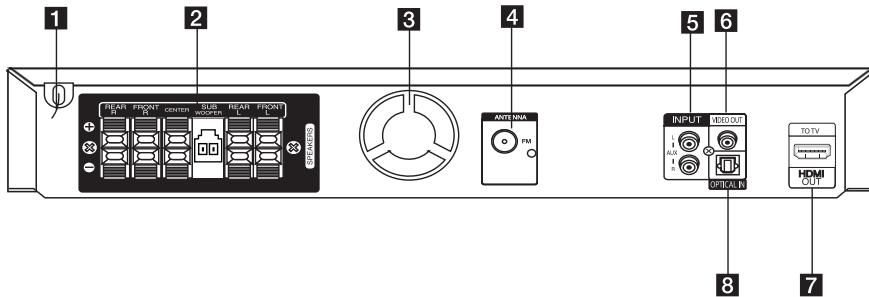

- 1** Maitinimo laidas
- 2** Garsiakalbių jungtys
Prijunkite garsiakalbio laidus.
- 3** Aušintuvas
- 4** Antenos jungtis
FM- Prijunkite FM laidinę anteną
- 5** **AUX (L/R) INPUT**
Prijunkite prie išorinio šaltinio, naudodami 2 kanalų garso išvesties lizdus.
- 6** **VIDEO OUT**
Sujunkite televizoriaus ir grotuvo vaizdo signalų įvesties lizdus.
- 7** **HDMI OUT**
Sujunkite televizoriaus ir grotuvo HDMI įvesties lizdus.
(skaitmeninių garso ir vaizdo signalų sąsaja)
- 8** **OPTICAL IN**
Prijunkite prie optinio garso įrenginio.

1

Prieš naudojimą

Garsiakalbių surinkimas

2

Prijungimas

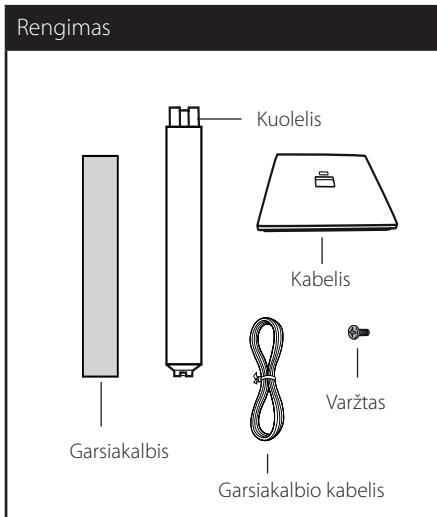

1. Įstatykite kuolelį į pagrindą, tada priveržkite komplekte esančiu varžtu.

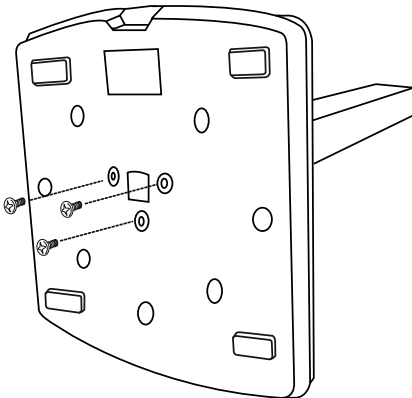

2. Ištraukite garsiakalbio laidą pro skylę ant pagrindo.

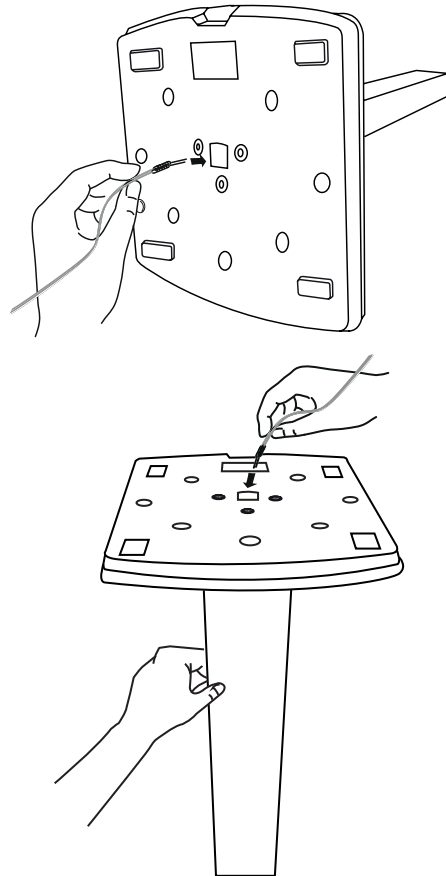

! Pastaba

Prieš įdėdami į skylę įsitikinkite, kad kalbėtojo kabelis yra išvyniotas ar teisingos padėties.

3. Pritvirtinkite garsiakalbį prie strypo, o po to jungtį suveržkite su pridedamu varžtu.

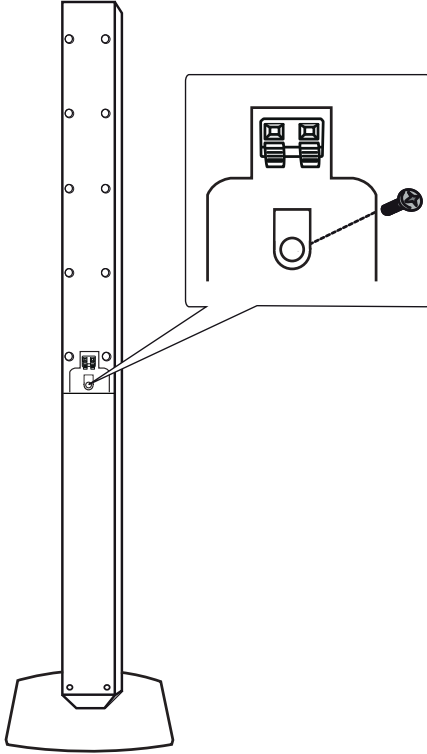

! Pastaba

Neprispauskite garsiakalbio laido tarp garsiakalbių ir lazdelės.

4. Prijunkite garsiakalbio laidą prie garsiakalbio gnybto. Įsitinkite, kad laidas, pažymėtas juodai, būtų prijungtas prie gnybto, pažymėto “-” (minuso ženklą) o kitas laidas – prie gnybto, pažymėto “+” (pliuso ženklą).

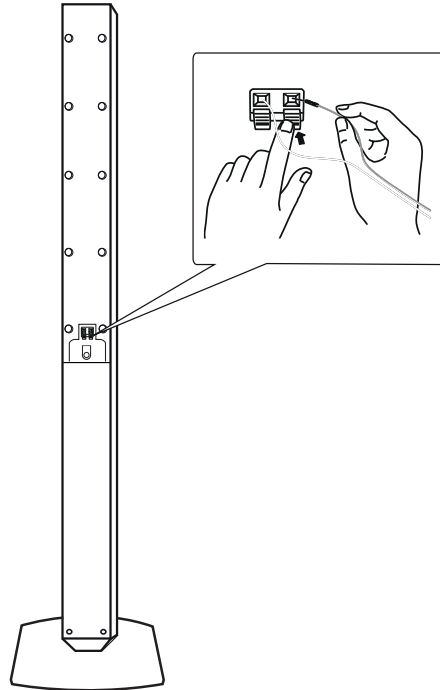

! Ąspėjimas

Būkite atsargūs, kad garsiakalbis nenukristų. Antraip garsiakalbis gali veikti netinkamai arba jis gali sužeisti žmogų ir (arba) sugadinti turtą.

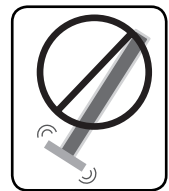

Kolonėlių prijungimas prie prietaiso

2

Prijungimas

1. Prijunkite laidus prie prietaiso.

Suderinkite kiekvieno laido spalvotą juostelę su tos pačios spalvos prijungimo įvadais, esančiais prietaiso gale. Norėdami prijungti kabelį prie prietaiso, pirštu paspauskite kiekvieną plastikinį fiksatorių, kad atsidarytų prijungimo įvadas.

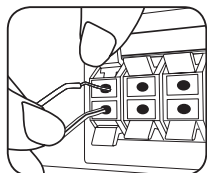

Kiekvieno laido juodą galą prijunkite prie minuso (-) papymėto ávado, o kità laido galà prijunkite prie plusu (+) papymėto galo.

Žemų dažnių garsiakalbio laidą prijungti prie grotuvo.

Žemų dažnių garsiakalbio laidą prijungdami prie grotuvo, įdėkite jungtį, kol pasigirs spragtelėjimas.

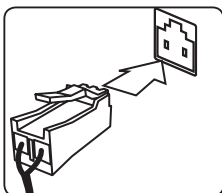

2. Prijunkite laidus prie garsiakalbių. Kitus laido galus prijunkite prie atitinkamų garsiakalbių, atsižvelgdami į spalvas:

Spalva	Garsiakalbis	Padėtis
Pilka	Galinis	Gale, dešinėje pusėje
Mėlyna	Galinis	Gale, kairėje pusėje
Žalia	Centre	Centre
Oranžinė	Žemų tonų garsiakalbis	Bet kuri padėtis priekyje
Raudona	Priekinis	Priekyje, dešinėje
Balta	Priekinis	Priekyje, kairėje

Norėdami prijungti kabelą prie prietaiso paspauskite plastikinius laikiklius, kad atidarytumėte prietaiso junties lizdus. Ástatykite kabelá ir atleiskite plastikiná laikiklá.

! Áspėjimas

- Atidpiai stebėkite, kad vaikai nedėtø rankø arba daiktø á *garsiakalbio laido kanalà. *Garsiakalbio laido kanalas: sodriø þemø dažniø garsiakalbio anga garsiakalbyje (korpuse).
- Garsiakalbiose yra magnetiniø daliø, todël TV arba PC ekanė gali bûti matomos nevienodos spalvos. Iðdëstykite garsiakalbius kuo toliau nuo televizoriaus arba kompiuterio ekrano.

Sistemos išdėstymas

Toliau pateikiamame paveiksle pateikiamas sistemos išdėstymo pavyzdys.

Atkreipkite dėmesį, kad siekiant paaiškinti paveikslėlyje pateikiami sistemos elementai skiriasi nuo naudojamų tikrovėje.

Tam, kad erdvinis garsas būtų geresnis visus išskyrus pėmė dąpniū garsiakalbius rekomenduojame statyti vienodu atstumu nuo klausytojo (A).

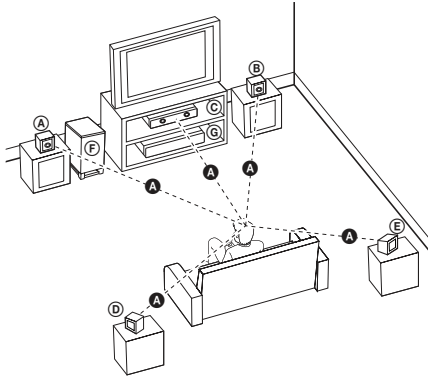

- Ⓐ Priekinis kairysis garsiakalbis (L)/Ⓑ priekinis dešinysis garsiakalbis (R):
Pastatykite priekinius garsiakalbius prie monitoriaus arba ekrano žonė taip, kad jie būtų vienoje linijoje su ekrano pavirđiumi.
- Ⓒ Centrinis garsiakalbis: Pastatykite centrinį garsiakalbą virđ arba po monitoriumi ar ekranu.
- Ⓓ Dešinysis (L)/Ⓔ kairysis erdvinio garso garsiakalbis (R):
điuos garsiakalbius išdėstykite up klausymo vietos điek tiek pakreipdami klausytojo link.
- Ⓕ Žemų dažnių garsiakalbis: pėmo dąpniū garsiakalbio padėtis neturi ypatingos reikđmės, nes pėmo dąpniū garsai sklinda ne tokia tikslia kryptimi. Rekomenduojame pėmo dąpniū garsiakalbą pastatyti đalia priekiniū garsiakalbiū. Tam, kad garso bangos ne taip stipriai atsimuđtū nuo sienos pėmė dąpniū garsiakalbą reikia điek tiek patraukti nuo sienos kambario centro link.
- Ⓖ Prietaisas

Prijungimas prie Jūsø televizoriaus

Priklausomai nuo Jūsø turimos árangos techninio charakteristikø naudokite vienà ið ÷ia apraðomø prijungimo bûdø.

! Pastaba

- Priklausomai nuo Jūsø televizoriaus arba kitos árangos, kurià norite prijungti, galimi ávairûs grotuvo prijungimo variantai. Prijunkite tik vadovaudamiesi ÷ioje instrukcijoje pateikiamais prijungimo nurodymais.
- Taip pat atkreipkite dëmesá á televizoriaus, stereofoninës sistemos ar kitos árangos naudojimo instrukcijoje pateikiamus nurodymus tam, kad pasirinktumëte tinkamiausià prijungimo bûdà.

! Áspëjimas

- Ásitinkinkite, ar jûsø árangà yra tiesiogiai sujungta su televizoriumi. Nustatykite tinkamà televizoriaus vaizdo ávado kanalà.
- Nejunkite grotuvo per vaizdo grotuvà (VCR). Vaizdà gali iðkraipyti apsaugos nuo kopijavimo sistema.

HDMI Out išvesties prijungimas

Jeigu turite HDMI televizorių arba monitorių, galite prijungti jį prie ÷io įrenginio, naudodami HDMI kabelį. (A tipo, High Speed HDMI™ laidà). Įjunkite prietaiso HDMI OUT išvesties kištukà į televizoriaus arba monitoriaus, kuris yra suderinamas su HDMI, HDMI IN įvesties lizdà. Nustatykite televizoriaus šaltinį į HDMI (žr. televizoriaus vartotojo vadovà).

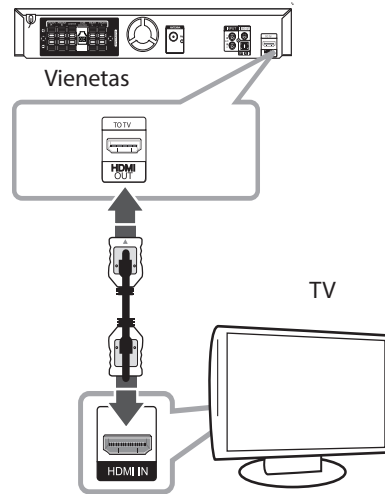

! PATARIMAS

- Galite mėgautis skaitmeniniais vaizdo ir garso įrašais, naudodami šią HDMI jungtį.
- Kai naudojate HDMI jungtį, galite pakeisti HDMI išvesties raiškà. (Žr. skyrių "Raiðkos nustatymas", esantį p. 21.)

! Áspëjimas

- Pakeitus raiškà, kai ryðys jau nustatytas, gali atsirasti veikimo sutrikimø. Norëdami pašalinti problemà, išjunkite įrenginį, tuomet vël jį įjunkite.
- Kai HDMI ryðys su HDCP nenustatytas, televizoriaus ekranas taps juodas, žalias arba jame bus matomas sniegas. Tokiu atveju patikrinkite HDMI ryšį arba atjunkite HDMI kabelį.

! Pastaba

- Jeigu prijungtas HDMI prietaisas nepriima prietaiso garso išvesties signalų, HDMI prietaiso garso signalai gali būti sutrikdyti arba nesuįčiami.
- Kai prijungiate su HDMI arba DVI suderinamą prietaisą, įsitikinkite šiais dalykais:
 - Pabandykite išjungti HDMI/DVI prietaisą ir šį įrenginį. Paskui įjunkite HDMI/DVI prietaisą ir palikite jį įjungtą maždaug 30 sekundžių, tuomet įjunkite šį įrenginį.
 - Prijungto prietaiso vaizdo išvesties signalai yra tinkamai nustatyti šiam įrenginiui.
 - Prijungtas prietaisas yra suderinamas su 720x480i (arba 576i), 720x480p (arba 576p), 1280x720p, 1920x1080i arba 1920x1080p vaizdo išvestimi.
- Ne visi su HDCP suderinami HDMI arba DVI prietaisai veiks su šiuo įrenginiu.
 - Naudojant su HDCP prietaisu nesuderinamą prietaisą, vaizdas nebus tinkamai rodomas.
 - Tokiu atveju įrenginys neįsijungs, o televizoriaus ekranas taps juodas, žalias arba jame bus matomas sniegas.
- Jeigu ekrane vis tiek matomas vaizdo triukšmas arba linijos, patikrinkite HDMI kabelį (A tipo, High Speed HDMI™ laidą).



HDMI kabeliu sujungus šį prietaisą su LG televizoriumi, turinčiu funkciją SIMPLINK, kai kurias šio prietaiso funkcijas galima valdyti televizoriaus nuotolinio valdymo pulteliu.

LG televizoriaus nuotolinio valdymo pultelio valdomos funkcijos: leidimas, pristabdymas, nuskaitymas, praleidimas, stabdymas, maitinimo išjungimas ir kt.

Žr. televizoriaus savininko vadovą, kur pateikiama išsamios informacijos apie funkciją SIMPLINK.

LG televizorius su SIMPLINK funkcija yra žymimas atitinkamu logotipu (žr. pirmiau).

! Pastaba

Priklausomai nuo disko tipo ar atkūrimo būsenos, kai kurios SIMPLINK operacijos gali skirtis nuo jų paskirties arba neveikti išvis.

Vaizdo jungtis

Prijunkite prietaiso VIDEO OUT prie televizoriaus vaizdo ávado naudodami vaizdo kabelá.

Dabar garsà galite girdėti per sistemos garsiakalbius.

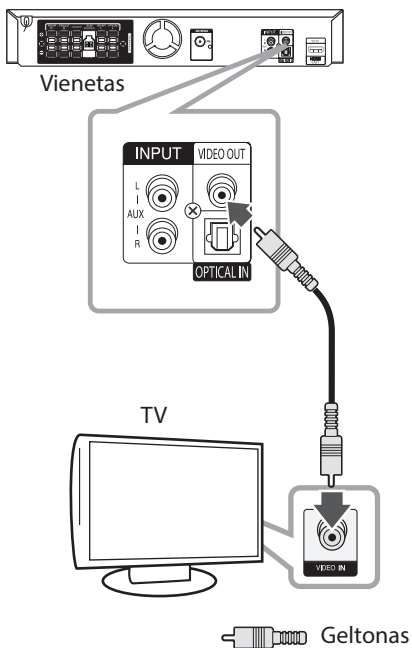

Audio ir Video (garso ir vaizdo) pajungimas

Naudodami „RCA to SCART“ laidá, atitinkamai prijunkite RCA laido galus prie prietaiso VIDEO OUTPUT lizdą, o „Scart“ laido galá prie televizoriaus „Scart“ lizdo.

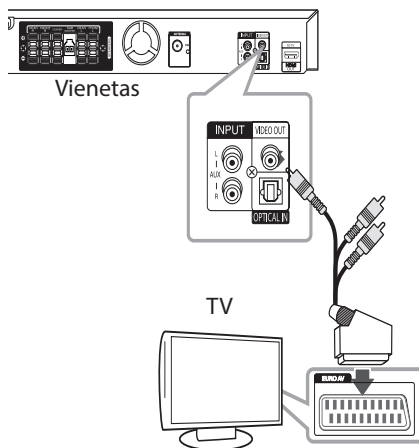

Raiškos nustatymas

Ierice rodošina vairakas izejošas išškirtspėjas HDMI OUT. Galite pakeisti raišką, naudodami [Setup] (nustatymo) meniu.

1. Paspauskite **HOME**.
2. Spauskite **</>**, kad pasirinktumėte [Setup], tuomet spauskite **ENTER**. Ekrane pasirodo [Setup] (nustatymo) meniu.



3. Spauskite **^/v**, kad pasirinktumėte parinktį [Display], tuomet spauskite **>**, kad atidarytumėte antro lygio meniu.
4. Spauskite **^/v**, kad pasirinktumėte parinktį [Resolution], tuomet spauskite **>**, kad atidarytumėte trečio lygio meniu.
5. Spauskite **^/v**, kad pasirinktumėte pageidaujama raišką, tuomet spauskite **ENTER**, kad patvirtintumėte pasirinkimą.

! Pastaba

Jeigu Jūsų televizorius nepriima grotuve nustatytos skiriamosios gebos, Jūs toliau aprašytu būdu galite nustatyti 480p (arba 576p) skiriamąją gebą:

Ilgiau nei 5 sekundes laikykite nuspaudę **STOP** mygtuką.

Vaizdo išvesties raiška

Ekrane rodoma raiška ir aktyvė raiška gali skirtis, priklausomai nuo naudojamos jungties tipo.

[HDMI OUT]: 1080p, 1080i, 720p, 480p (arba 576p) ir 480i (arba 576i)

[VIDEO OUT]: 480i (arba 576i)

Papildomos jungtys

AUX ÁVADO jungtis

Prijunkite papildomo árenginio iðvadà prie AUX (L/R) INPUT.

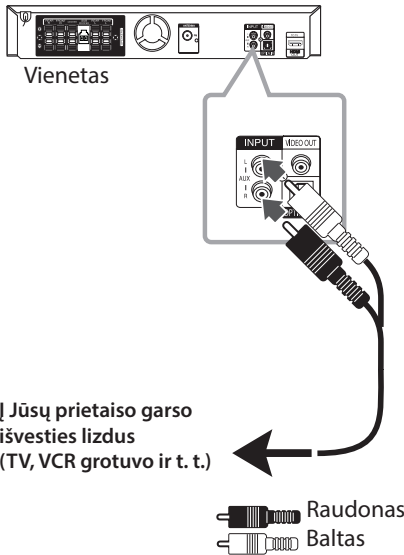

[Jūsų prietaiso garso išvesties lizdus (TV, VCR grotuvo ir t. t.)

! Pastaba

Jei Jūsų televizoriuje yra tik vienas garso iðvadas (mono), tada jà sujunkite su kairiuoju (baltu) prietaiso garso iðvado lizdu.

AUDIO IN (PORT. IN) neðiojamojo átaiso jungtis

Prijunkite neðiojamojo átaiso (MP3, PMP ar. pan.) IÐVADÀ prie AUDIO (PORT. IN) jungtis.

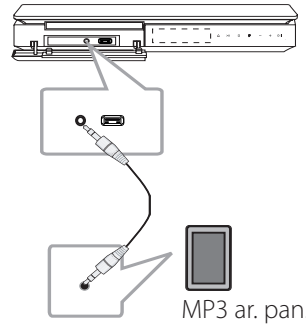



Muzikos atkûrimas ið Jûsø neðiojamojo grotuvo ar iðorinio árenginio

Ðis prietaisas gali bûti naudojamas muzikai atkurti ið daugelio neðiojamøjø grotuvø ar iðorinio árenginio tipø.

1. Prijunkite neðiojamàjà grotuvà à PORT. IN (NEÐIOJAMØ ÁRENGINIØ ÁVADO) lizdà, esanèio prietaise.

arba

2. Prijunkite iðorinà árenginà prie prietaiso AUX jungties.
3. Ájunkite prietaiso maitinimà paspausdami  / I (POWER).
3. Spauskite  **RADIO&INPUT** ir pasirinkite PORTABLE, AUX (L/R) INPUT funkcijà.
4. Ájunkite neðiojamàjà grotuvà ar iðorinà árenginà ir atkurkite bylas.

USB jungtis

Ákiðkite USB atmintinës (arba MP3 grotuvo ir t. t.) USB kiðtukà á prietaiso priekinëje dalyje esantà USB lizdà.

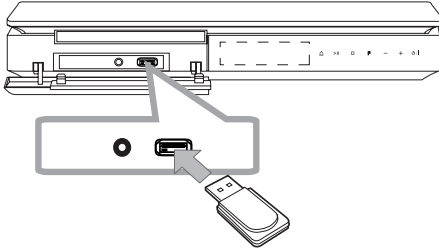

! Pastaba

USB árenginio iðëmimas

1. Pasirinkite kità funkcijà arba du kartus paspauskite ■ **STOP**.
2. Iðtraukite USB árenginà i prietaiso.

Suderinami USB árenginiai

- MP3 grotuvas: MP3 grotuvas su atmintine.
- USB atmintinë: árenginiai, kuriuos galima naudoti USB2.0 arba USB1.1 jungtyse
- Árenginys gali neatpapinti kai kuriø tipø USB jungiø.

Reikalavimai USB laikmenai:

- Negalima naudoti árangos, kurioje prijungus kompiuterà reikia ádiegti papildomà programinæ árangà.
- Neiðtraukite USB árenginio jos ið prietaiso, kol nebus baigta valdymo operacija.
- Naudojant didelës atminties USB laikmenà jos paieðka gali trukti daugiau nei kelias minutes.
- Siekdami iðvengti duomenø praradimo iðsaugokite atsargines jø kopijas.
- USB laikmena gali bûti neatpapinta, jei naudojate USB ilginimo laidà arba USB koncentratoriø.
- Prietaisas nepalaiko NTFS bylø sistemos. (palaikoma tik FAT(16/32) bylø sistema).
- Didþiausias galimas bylø skaièius yra 1000.
- Prietaisas nepalaiko iðoriniø kietøjø diskø, korteliø skaitytuvø, blokavimo átaisø arba USB árenginiø su kietaisiais diskais.
- Prietaiso USB jungties negalima jungti prie kompiuterio. Prietaisas negali bûti naudojamas kaip informacijos laikmena.

OPTICAL IN (optinės įvesties) prijungimas

Prijunkite įrenginio (arba skaitmeninio prietaiso ir pan.) optinės išvesties kištuką į jungtį OPTICAL IN (optinė įvestis).

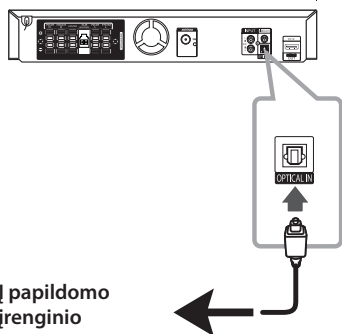

Į papildomo įrenginio skaitmeninį optinį išvesties lizdą

Namų kino garsiakalbio ez nustatymas

Garso klausymas iš televizoriaus, DVD ir skaitmeninio prietaiso 5.1 (2.1 arba 2) kanalo režimu. Netgi tuomet, kai prietaisas yra išjungtas, paspaudus **OPTICAL**, prietaisas yra įjungiamas ir automatiškai perjungiamas į AUX OPT režimą.

1. Įjunkite prietaiso OPTICAL IN (optinės įvesties) kištuką į televizoriaus (arba skaitmeninio prietaiso ir pan.) optinės išvesties lizdą.
2. Pasirinkite AUX OPT (papildomas optinis), naudodami **OPTICAL**. Skirtas tiesiogiai pasirinkti AUX OPT (pagalbinę pasirenkamą funkciją)
3. Klausykite garso per 5.1 (2.1 arba 2) kanalo garsiakalbi.
4. Uždarykite AUX OPT (papildomas optinis), naudodami **OPTICAL**. Funkcija perjungiama į ankstesniąją.

Antenos jungtis

Jei norite klausytis radijo prijunkite komplekte esančią FM anteną.

Ákiðkite FM antenos laidà á FM antenos jungtà.

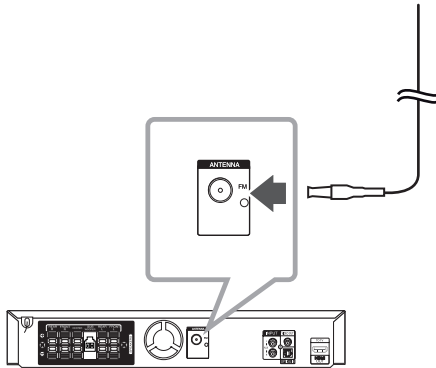

! Pastaba

Ásitinkite, ar FM radijo bangø antena yra visiðkai iðtraukta.

Nustatymai [Setup] meniu

Naudodami [Setup] (nustatymø) meniu galite pakeisti ávairius, garso ir vaizdo, parametrus.

Taip pat Jūs galite pakeisti subtitrø ir nustatymø meniu kalbà. Iðsamesnës informacijos apie kiekvienà nustatymà ðiame meniu rasite 26–30 puslapiuose.

OSD – pradiniai kalbos nustatymai (papildoma funkcija) - Neprivalomas

Pirmà kartà ájungus prietaisà televizoriaus ekrane rodomas pradinis kalbos nustatymo meniu. Prieð pradëdami naudotis turite atlikti pradinis kalbos nustatymus. Anglø kalba parenkama kaip pradinë kalba.

1. Norëdami ájungti, paspauskite **⏻ / I (POWER)**. Ekrane pasirodys kalbos nustatymo meniu.

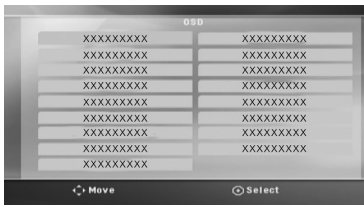

2. Naudodami **^ V <>** pasirinkite kalbà ir paspauskite **⊙ ENTER**. Atsiras patvirtinimo meniu.



3. Norëdami pabaigti kalbos nustatymà, mygtukais **<>** pasirinkite „Enter“ ir paspauskite mygtukà **⊙ ENTER**.

Pakeiskite nustatym meniu

1. Paspauskite **HOME**. Rodomas [Home Menu].



2. Mygtukais **<>** pasirinkite [Setup].
3. Paspauskite **⊙ ENTER**. Ekrane rodomas [Setup].
4. Paspauskite **HOME** arba **RETURN**, kad uždarytumëte [Setup] (nustatymo) meniu.

Pagalbos meniu atliekant nustatymus

Meniu	Mygtukai	Veikimas
▲▼ Move	^ V	Kito meniu perjungimas.
◀ Move	<	Þemesnio meniu lygmens perjungimas.
▶ Move	>	Kito lygmens perjungimas arba meniu pasirinkimas.
↶ Close	↶ RETURN	[Setup] meniu iðjungimas arba garsiakalbø nustatymo meniu [5.1 Speaker Setup] perjungimas
⊙ Select	⊙ ENTER	Meniu patvirtinimas.

Language (KALBA)

Menu Language (Kalbø menui)

Nustatykite nustatymø menui ir ekrane rodomà kalbà.

Disc Audio / Disc Subtitle / Disc Menu (Garso plokðtelë / subtitrø plokðtelë / plokðtelës menui)

Pasirinkite garso takelio (garso plokðtelës), subtitrø ir plokðtelës menui.

[Original]

Taip þymima pradinë kalba, kuria áraðyta plokðtelë.

[Other]

Jei norite pasirinkti kità kalbà spauskite skaitmenø mygtukus, o tada **ENTER**. Taip ávedamas atitinkamas 4-iø skaitmenø numeris ið kalbø kodø lentelës, pateikiamos 43 psl. Jei ávedëte neteisingà kalbos kodà, paspauskite **CLEAR**.

[Off (plokðtelës subtitrams)]

Iðjungiami subtitrai.

Display (EKTRANAS)

TV Aspect (TV režimai)

Pasirinkite Jūsų televizoriaus ekrane matomà vaizdo formatà.

[4:3]

pasirinkite, kai naudojamas standartinis 4:3 televizoriaus ekranas.

[16:9]

pasirinkite, kai naudojamas platus 16:9 televizoriaus ekranas.

Display Mode (Rodymo režimas)

Rodymo režimas ájungiamas tik tada, kai yra nustatytas 4:3 televizoriaus ekrano formatas.

[Letterbox]

Rodomas platus vaizdas tarp dviejø juostø ekrano apaëioje ir virðuje.

[Panscan]

Automatiškai perjungiamas platus vaizdas visame ekrane, o jame netelpantys vaizdo elementai „nukerpami“. (Jei plokðtelë/byla nesuderinama su plaëiaekranu vaizdu, tada vaizdas pateikiama paðto dëputës formatu.)

Resolution (Raiška)

lestata HDMI video signàla izejoðas iððkirtspëjas. Daugiau informacijos apie raiðkà žr. skyriø „Raiðkos nustatymas“ (p. 21).

[Auto]

Jeigu HDMI OUT iðvesties lizdas yra prijungtas prie televizoriaus, rodanëio ekrano informacijà (EDID), geriausia prijungto televizoriaus raiška parenkama automatiškai. Ja KOMPONENTA VIDEO ir tikai savienots, tas izmaina iððkirtspëju uz 480i (vai 576i) kà noklusëjuma iððkirtspëju.

[1080p]

Iðveda 1080 progresinio vaizdo linijas

[1080i]

Iðveda 1080 miðraus vaizdo linijas

[720p]

Iðveda 720 progresinio vaizdo linijas

[480p (arba 576p)]

Iðveda 480 (arba 576) progresinio vaizdo linijas

[480i (arba 576i)]

Iðveda 480 (arba 576) miðraus vaizdo linijas

Audio (GARSO REŽIMAS)

5.1 Speaker Setup (5.1 Garsiakalbiø nustatymai)

Ðiuos nustatymus atlikite, jei prietaise yra integruota 5.1 kanalø erdvinio garso sistema.

1. Pasirinkite [5.1 Speaker Setup], esantį meniu [Audio].
2. Paspauskite **ENTER**.
Ekrane rodoma [5.1 SPEAKER].

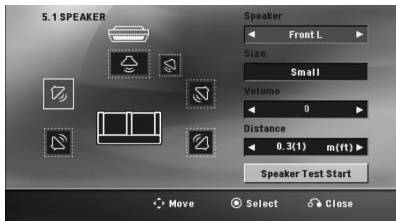

3. Naudokite $\leftarrow \rightarrow$, kad pasirinktumėte norimą garsiakalbį.
4. Nustatykite parinktį, naudodami mygtukus $\wedge \vee \leftarrow \rightarrow$.
5. Paspaudus **RETURN**, įjungia ankstesnį meniu.

[Speaker]

Pasirinkite garsiakalbį, kurį norite reguliuoti.

! Pastaba

Tam tikros garsiakalbių nuostatos draudžiamos pagal „Dolby Digital“ licencijos sutartį.

[Size]

Kai kolonėlių reguliavimas yra baigtas, šio parametro keisti nebegalima.

[Volume]

Nustatykite kiekvieno garsiakalbio išvesties lygį.

[Distance]

Pareguliuokite atstumą tarp kiekvieno garsiakalbio ir klausymo vietos.

[Speaker Test Start]

Mygtukais $\wedge \vee$ pasirinkite [Speaker Test Start] ir paspauskite **ENTER**. Norėdami sustabdyti, dar kartą paspauskite **ENTER**. Pareguliuokite garsumą, kad suderintumėte sistemos įsimintą tikrinimo signalų garsumą.

Dinaminio diapazono valdymas (DRC – Dynamic Range Control)

Sureguliuokite skambesá, kai garsas yra silpnesnis (taikoma tik „Dolby Digital“ sistemai). Jei norite pasirinkti áià funkcijà papymëkite [On] (áj).

Vocal (balsas)

Norëdami suderinti karaokë kanalus su áprasta stereo sistema, papymëkite [On] (áj).

Ði funkcija gali bûti ájungiamo tik daugiakanaliam DVD su karaokë áraðu.

HD AV Sync (HD garso ir vaizdo sinchronizacija)

Kartais skaitmeniniuose televizoriuose vaizdas atsilieka nuo garso. Jei taip atsitiktų, jûs galite kompensuoti tai, nustatydami garso uždelsimà, kad jis „palauktų“, kol bus parodytas vaizdas: tai vadinama sinchronizavimu HD AV Sync. Spauskite **Λ V** (nuotolinio valdymo pulte), kad parinktumëte didesnį ar mažesnį uždelsimo laikà, kurį galima nustatyti nuo 0 iki 300 ms.

Lock (blokavimo funkcija)

Pradiniai regiono kodo nustatymai:

Ájungæ áá prietaisà pirmà kartà turite nustatyti savo regiono kodà.

1. Pasirinkite [Lock] (blokavimo) meniu ir tada paspauskite **>**.
2. Paspauskite **>**.
Jei norite atlikti nustatymus [Lock] (blokavimo) meniu turite ávesti savo pasirinktà slaptapodà. Áveskite slaptapodà ir paspauskite **⊙ ENTER**. Áveskite slaptapodà dar kartà ir patvirtinkite spausdami **⊙ ENTER**. Jei prieš paspausdami **⊙ ENTER** padarëte klaidà, paspauskite **CLEAR**.
3. Naudodami **Λ V** mygtukus papymëkite pirmà simbolà.
4. Paspauskite **⊙ ENTER** ir naudodami **Λ V** mygtukus pasirinkite antrà simbolà.
5. Norëdami patvirtinti savo áalies kodà paspauskite **⊙ ENTER**.

Rating (Reitingas)

Ði funkcija blokuoja leidpiamas DVD plokðteles priklausomai nuo jø turinio. Ne visos plokðtelës yra vertinamos.

1. Pasirinkite [Rating] (reitingas) meniu punktà [Lock] (blokuoti) ir tada paspauskite **>**.
2. Áveskite slaptapodà ir paspauskite **⊙ ENTER**.
3. Naudodami **Λ V** mygtukus pasirinkite vertinimà nuo 1 iki 8.

[Rating 1–8]

Reitingas (1) turi daugiausiai apribojimø, (8) – maþiausiai.

[Unlock]

Jei pasirinksite atrakinti, tøvų kontrolë yra neaktyvus ir diskas groja pilna.

4. Norëdami patvirtinti savo reitingà paspauskite **⊙ ENTER**.

Password (Slaptažodis)

Slaptažodį galite ávesti arba pakeisti.

1. Pasirinkite [Password] (slaptažodis) punktą [Lock] (blokavimas) meniu ir tada paspauskite >.
2. Paspauskite **ENTER**.
3. Áveskite slaptažodį ir paspauskite **ENTER**.
Jei norite pakeisti slaptažodį papymėkite punktą [Change] (pakeisti) ir paspauskite **ENTER**. Áveskite slaptažodį ir paspauskite **ENTER**. Áveskite slaptažodį dar kartą ir patvirtinkite spausdami **ENTER**.
4. Norėdami išjungti meniu paspauskite **HOME**.

! Pastaba

Jei pamiršote slaptažodį Jūs jà galite panaikinti atlikdami toliau apraðomus veiksmus.

1. Iš [Home Menu] pasirinkite meniu [Setup].
2. Áveskite dešio skaitmenø numerá „210499“ ir spauskite **ENTER**. Slaptažodis ištrinamas iš atminties.

Area Code (Šalies kodas)

Áveskite šalies kodá, kurá naudojote ádiegdami DVD vadovaudamiesi 42 psl. pateikiamu sáraðu).

1. Pasirinkite [Area Code] (šalies kodas) punktą [Lock] (blokavimas) meniu ir tada paspauskite >.
2. Áveskite slaptažodį ir paspauskite **ENTER**.
3. Naudodami **Λ V** mygtukus papymėkite pirmà simbolá.
4. Paspauskite **ENTER** ir naudodami **Λ V** mygtukus pasirinkite antrà simbolá.
5. Norėdami patvirtinti savo šalies kodá paspauskite **ENTER**.

Others (KITA INFORMACIJA)

Divx(R) VOD

APIE DIVX VIDEO: DivX® - tai skaitmeninio vaizdo formatas, sukurtas " DivX, Inc.". Šis prietaisas yra oficialiai DivX sertifikuotas įrenginys, kuris rodo DivX vaizdo įrašus. Daugiau informacijos ir programinės įrangos priemonių, skirtų konvertuoti failus į DivX vaizdo formatą, rasite apsilankę interneto adresu www.divx.com.

APIE UŽSAKOMUOSIUS „DIVX“ FILMUS: šj „DivX Certified™“ prietaisą būtina užregistruoti, kad juo galima būtų žiūrėti įsigytus „DivX“ (VOD) filmus. Registracijos kodas nurodytas prietaiso sąrankos meniu „DivX VOD“ dalyje. Daugiau informacijos, kaip užbaigti registraciją, pateikiama adresu „vod.divx.com“.

[Register] (registravimas)

Parodomas Jūsų prietaiso registracijos kodas.

[Deregister] (išregistravimas)

Jūsø prietaiso registracija ir registracijos kodas panaikinamas.

! Pastaba

Điuo prietaisu gali būti leidžiamos visi iš DivX VOD ákelti vaizdo áraðai.

[Home Menu] naudojimas

1. Paspauskite  **HOME**.
Rodomas [Home Menu].



2. Mygtukais <> pasirinkite parinktį.
3. Paspauskite  **ENTER**, tuomet pasirinkite parinkčių meniu

[Music] – Rodo [MUSIC] meniu.

[Movie] – Paleidžia vaizdo failo atkūrimą arba rodo [MOVIE] meniu.



[Photo] – Rodo [PHOTO] meniu.

[Setup] – rodo [Setup] meniu.

Pastaba

Jeigu nėra prijungtas USB prietaisas arba jeigu nėra įdėto disko, [Music] (Muzikos), [Movie] (Filmo) arba [Photo] (Nuotraukų) funkcijų pasirinkti negalėsite.

Pagrindiniai veiksmai

1. Įdėkite diską, paspausdami  **OPEN/CLOSE**, arba įjunkite USB įrenginį į USB prievadą.
2. Paspauskite  **HOME**.
Rodomas [Home Menu].
3. Mygtukais <> pasirinkite parinktį.
Jeigu pasirenkate parinktį [Movie] (filmai), [Photo] (nuotraukos) arba [Music] (muzika), kai USB prietaisas yra prijungtas ir tuo pat metu įdėtas diskas, ekrane pasirodys laikmenos pasirinkimo meniu. Pasirinkite laikmeną, tuomet paspauskite  **ENTER**.



4. Paspauskite  **ENTER**, tuomet pasirinkite parinkčių meniu

Pastaba

- Dažniausiai įdėjus garso įrašų kompaktinius diskus ir DVD diskus, atsukimo atgal funkcija įsijungia automatiškai.
- Prietaisas automatiškai gros tik USB duomenų saugojimo prietaise arba diske esančius muzikos failus.
- DTS nav paretzėts. Ja iericei ir paretzėts DTS audio formāts, skaņa nav dzirdama.

Tikslas	Veiksmai
Sustabdymas	Paspauskite ■ STOP .
Atkūrimas	Paspauskite ▶ PLAY, MONO/STEREO .
Pauzė	Paspauskite ⏸ PAUSE/STEP .
Peržiūra atskiras kadras	Paspauskite mygtuką ⏸ PAUSE/STEP jei norite pakartotinai peržiūrėti áraðà atskiris kadrais. (Tik DVD, DivX)
Perðokimas á kità/ankstesná skyriø/garso áraðà/bylà	Jei leidimo metu norite perðokti á kità skyriø/garso áraðà ar sugrápti á leidþiamo skyriaus/garso áraðo pradþià spauskite ⏮ / ⏭ SKIP . Norëdami sugrápti á ankstesná skyriø/garso áraðà du kartus spustelëkite mygtukà ⏮ SKIP .
Greitas norimos áraðo vietos suradimas bylà leidþiant á priekà arba atgal pagreitintu reþimu	Áraðo leidimo metu keletà kartø spauskite ⏮/⏭ SCAN , jei norite nustatyti áraðo grojimo greitá. Norëdami nustatyti normalø grojimo greitá atgal spauskite ▶ PLAY, MONO/STEREO .
Cikliðkas arba atsitiktinis grojimas	Spauskite ↺ REPEAT keletà kartø – leidþiamas áraðas, skyrius ar garso áraðas bus grojamas pakartotinai arba atsitiktine tvarka. - DVD : Chapter/ Title/ Off - DivX : Title/ All/ Off - Audio CD/ MP3/ WMA : Track/ All/ Random/ Off
Leidimo greiëio lëtinimas	Pauzës reþime spauskite SCAN (⏮ arba ⏭), jei norite pasirinkti reikiamà greitá. (Tik DVD, DivX) DivX failo atsukimo atgal sulëtinti negalësite.

Kitos funkcijos

Informacijos apie naudojamà plokðtelæ rodymas ekrane

Ekrane galite matyti ávairià informacijà, kuri yra áraðyta Jūsų naudojamøje plokðtelėje.

- Spauskite **ⓘ INFO/DISPLAY** norëdami perþiūrėti ávairià atkūrimo informacijà. Priklausomai nuo plokðtelës tipo ar atkūrimo búsenos yra rodoma skirtinga informacija.
- Norimà perþiūrėti informacijà galite pasirinkti spausdami **⏮ V**, o spausdami **<>** galite pakeisti arba paþymėti nustatymus.

Title – leidþiamo áraðo eilës numeris/ bendras áraðo skaiëius.

Chapter – leidþiamo skyriaus eilës numeris/ bendras skyriø skaiëius.

Time – leidþiamo áraðo trukmë.

Audio – pasirinkta garso áraðo kalba ar kanalas.

Subtitle – pasirinkti subtitrai.

Angle – pasirinktas þiūrëjimo kampas/bendras þiūrëjimo kampø skaiëius.



Pastaba

Jei kelias sekundes nepaspaudþiamas joks mygtukas, vaizdas ekrane išnyksta.

DVD meniu ájungimas

DVD

Perþiurðdami DVD plokðtelæ turinèia keletà meniu Jûs galite juos perþiurði paspausdami meniu mygtukà.

1. Paspauskite **DISC MENU**.
Rodomas pokðtelæs meniu.
2. Pasirinkite meniu spausdami mygtukus **Λ V < >**.
3. Norðdami patvirtinti paspauskite **▶ PLAY, MONO/STEREO**.

DVD áraðo rodymas

DVD

Perþiurint DVD plokðtelæ turinèia keletà áraðø, jûs galite juos perþiurði paspausdami meniu mygtukà.

1. Paspauskite **TITLE**.
Rodomas pokðtelæs pavadinimas.
2. Pasirinkite meniu spausdami **Λ V < >**.
3. Norðdami patvirtinti paspauskite **▶ PLAY, MONO/STEREO**.

1,5 karto pagreitintas atkûrimas

DVD

Naudojant 1,5 karto pagreitinto atkûrimo funkcijà galima þiurði vaizdà ar klausytis garso áraðo 1,5 karto greiðiau.

1. Norðdami 1,5 karto pagreitinti áraðo atkûrimo greitá, atkûrimo metu spauskite **▶ PLAY, MONO/STEREO**. Ekrane atsiranda uþraðas „▶X1.5“.
2. Norðdami nutraukti pagreitintà atkûrimà dar kartà paspauskite **▶ PLAY, MONO/STEREO**.

Ekrano uþsklanda

Ekrano uþsklanda atsiranda tada, kai prietaisas sustabdomas ilgesniam nei penkios minutæs laikui.

Atkûrimo pradþios laiko pasirinkimas

DVD MOVIE

Áraðo atkûrimo pradþia bet kuriuo pasirinktu laiko momentu.

1. Atkûrimo metu spauskite **□ INFO/DISPLAY**.
2. Pasirinkite laikrodþio piktogramà spausdami **Λ V**;
ekrane atsiras uþraðas „---:--“.
3. Ið kairæs á deðinæ áveskite atkûrimo pradþios valandas, minutes ir sekundes. Jei norite panaikinti neteisingai ávestà skaièiø, spauskite **CLEAR**. Tada áveskite teisingus skaièius. Pavyzdþiui, norðdami perþiurði filmà nuo 1 valandos, 10 minuèiø ir 20 sekundþiø, naudodamiesi skaièiø klaviðais áveskite „11020“.
4. Norðdami patvirtinti paspauskite **⊙ ENTER**.
Atkûrimas prasidæs nuo nurodyto laiko.

Atkûrimo tæsimas

DVD MOVIE MUSIC ACD

Priklausomai nuo disko, įrenginys gali įsiminti taškà, kuriame paspaudète **■ STOP**.

Jeigu ekrane trumpam pasirodo **■ ■ ■** (Resume Stop) (laikinai sustabdyta), paspauskite **▶ PLAY, MONO/STEREO**, kad vèl bûtø tæsiamas atkûrimas (nuo sustabdymo taško).

Jeigu dukart paspausite **■ STOP** arba išimsite diskà, ekrane bus rodoma **■ ■ ■** (visiðkai sustabdyta). Įrenginys ištrins įsimintà sustabdymo taškà.

! Pastaba

- Tæsimo taðkas gali bûti ištrintas paspaudus kokj nors mygtukà (pavyzdþiui: **⏻ / I** (POWER), **▲ OPEN/CLOSE** ir pan.).
- Esta función puede no funcionar en ciertas discos o pistas.

Subtitrø kodø puslapio pakeitimas

MOVIE

Jeigu subtitrai rodomi netinkamai, galite pakeisti subtitrø kodø puslapj, kad subtitrai bûtø rodomi tinkamai.

1. Norðdami atidaryti ekrane rodomà meniu, atkûrimo metu paspauskite **□ INFO/DISPLAY**.
2. Naudodami **Λ V**, pasirinkite parinktj [Code Page].
3. Naudodami **< >**, pasirinkite pageidaujama kodo parinktj.
4. Spauskite **↵ RETURN**, kad uždarytumète ekrane rodomà meniu.

Pažymėtų failų leidimas

MUSIC ACD

Žymėjimo funkcija leidžia išsaugoti prietaiso atmintyje savo mėgstamus failus iš bet kokio disko ar USB prietaiso.

1. Iš [Home Menu] pasirinkite [Music].

Vėl atidaro ankstesnį aplanką.
(tik MP3/WMA)

Failo informacija bus rodoma pagal ID3TAG informaciją atitinkamame muzikos faile. (tik MP3 formato atveju)



Parenka visus takelius/ failus.

Atšaukia visų takelių/ failų pasirinkimą.

Atidaro ankstesnį arba paskesnį failų sąrašą.

2. Mygtukais \wedge \vee pasirinkite pageidaujimą muzikos įrašą iš [List], tuomet paspauskite **MARKER**, kad įtrauktumėte muzikos įrašą į sąrašą.
3. Paspauskite \odot **ENTER** arba \blacktriangleright **PLAY, MONO/STEREO**.
Rodomas paleidimo režimas.
4. Mygtukais \wedge \vee pasirinkite paleidimo režimą ir paspauskite \odot **ENTER**.

[Mark Play]

Pažymėtų failų leidimas.

[Current Play]

Įprastas leidimas.

! Pastaba

Jei norite pasirinkti visus sąrašė esančius failus, pasirinkite [Select All] (pasirinkti visus) ir paspauskite \odot **ENTER**.

Žymėjimo panaikinimas

1. Mygtukai \wedge \vee pasirinkite takelį, kurį norite ištrinti iš pažymėtų failų sąrašo.
2. Paspauskite **MARKER**.

Visų žymėjimų panaikinimas

Mygtukais \wedge \vee \langle \rangle pasirinkite [Deselect All] (panaikinti visus), tuomet, veikiant programų redagavimo režimui, paspauskite \odot **ENTER**.

! Pastaba

Žymėjimai ištrinami ir išėmus diską arba USB prietaisą, išjungus prietaisą iš maitinimo tinklo arba įjungus kitą funkciją.

Nuotraukos failo peržiūra

PHOTO

Šiuo prietaisu galima leisti nuotraukų failus.

1. Iš [Home Menu] pasirinkite [Photo] ir paspauskite **ENTER**.

Atidaro ankstesnį arba paskesnį failų sąrašą.



Vėl atidaro ankstesnį aplanką.

2. Spauskite **^ V**, kad pasirinktumėte aplanką, tuomet spauskite **ENTER**.
3. Jeigu norite peržiūrėti failus skaidrių demonstravimo režimu, paspauskite **^ V**, kad pažymėtumėte failą, tuomet spauskite **▶ PLAY, MONO/STEREO**.

Apie pagalbos meniu, esantį [Photo] meniu.

Meniu	Mygtukai	Veikimas
▶ Slide Show	▶ PLAY, MONO/STEREO	Skaidrių demonstravimas.
▲▼◀▶ Move	^ V <>	Kito failo arba turinio įjungimas.
◎ Select	◎ ENTER	Konkreto failo peržiūra.
↶ Close	↶ RETURN	Grįžimas į [Home Menu].

Apie pagalbos meniu esant vaizdui visame ekrane.

Meniu	Mygtukai	Veikimas
Menu	☐ INFO/DISPLAY	Option (parinkčių) meniu rodymas.
◀ / ▶ Prev./Next	< / >	Kito failo įjungimas
↶ List	↶ RETURN	Sugrąžinimas į [Photo] (nuotraukų) meniu.

Parinktys peržiūrėti nuotrauką

Peržiūradami nuotrauką visame ekrane, galite naudoti įvairias parinktis.

1. Peržiūradami nuotrauką visame ekrane, paspauskite **☐ INFO/DISPLAY**, kad atidarytumėte parinkčių meniu.
2. Mygtukais **^ V <>** pasirinkite parinktį.



- 1 Dabartinė nuotrauka/visos nuotraukos** – Spauskite **<>**, norėdami peržiūrėti ankstesnę/paskesnę nuotrauką.
- 2 Slide Show ▶/||** – Paspauskite **◎ ENTER**, kad paleistumėte arba pristabdytumėte skaidrių demonstravimą.
- 3 Speed x3/ x2/ x1** – Spauskite **◎ ENTER**, kad pasirinktumėte nuotraukų demonstravimo greitį.
- 4 Rotate** – Paspauskite **◎ ENTER**, kad pasuktumėte nuotrauką.
- 5 Go to list** – Paspauskite **◎ ENTER**, kad vėl atidarytumėte [Photo] meniu.

Išjungimo laikmaëio nustatymas

Paspauskite **SLEEP** vienà ar kelis kartus ir nustatykite laikà (10–180 min.), po kurio Jūsø prietaisas turi išsijungti.

Norëdami pabûrëti, kiek laiko dar liko, paspauskite **SLEEP**.

Norëdami išjungti ðià funkcijà, kelis kartus paspauskite **SLEEP** tol, kol bus rodomas praneðimas „Sleep 10“. Tada dar kartà paspauskite **SLEEP**.

! Pastaba

Galite patikrinti laikà, likusà iki árenginio išsijungimo.

Paspauskite mygtukà **SLEEP** ir ekrano lange pasirodys linkës laikas.

4

Naudojimas

Pritemdymo funkcija

Vienà kartà paspauskite **SLEEP**. Pusë ekrano lango patamsëja. Norëdami išjungti ðià funkcijà kelis kartus paspauskite **SLEEP** tol.

Begarsio reþimo ájungimas

Norëdami išjungti garsà, paspauskite **MUTE**.

Begarsà reþimà galite ájungti jei, pavyzdþiui, reikia atsiliepti á telefono skambutà. Ekrane tuomet matysite upràðà „MUTE“.

Paskutinio epizodo atmintis

DVD

Ðis prietaisas atsimena paskutinës plokðtelës paskutinà atkurtà epizodà. Paskutinis epizodas lieka atmintyje net iðëmus plokðtelæ ið grotuvo ar iðjungus prietaisà (perjungus budëjimo reþimà). Ádëjus plokðtelæ, kurios epizodas buvo ásimintas, atkûrimas prasidës nuo atmintyje iðsaugoto epizodo.

Ieslëgšanas atjaunošanas reþims - Neprivalomas

DVD

Pat tad, ja pëkþni ieslëdžas elektroenerþija, ieslëdžiet ierici un tà atskaņos no tās vietas, kur saturs tika atskaņots. Sistëma periodiski saglabàs esošo atskaņošanas statusu.

Sistemos pasirinkimas (papildoma funkcija) - Neprivalomas

Turite pasirinkti tam tikrà sistemos veikimo reþimà, tinkamà televizoriui. Jei norite pasirinkti sistemà iš menu [Home menu], paspauskite ir ilgiau kaip penkias sekundes palaikykite mygtukà **II PAUSE/STEP**.

! Pastaba

Ði funkcija neveiks, jeigu yra prijungtas USB prietaisas arba jeigu yra įdëtas diskas.

Garsiakalbio lygio nustatymų pasirinkimas

Jūs galite nustatyti visų garsiakalbių garsumo lygį.

1. Norëdami pasirinkti garsiakalbį, kurio garsumo lygį norite nustatyti, spauskite mygtukà **SPEAKER LEVEL**.
2. Kol ekrano lange rodomas garsumo lygio nustatymo meniu, pasirinkto garsiakalbio garsumo lygį nustatysite spauskite mygtukà **VOL +/-**.
3. Pakartokite nurodytus þingsnius ir nustatykite kitų garsiakalbių garsumo lygius.

Automatiškà ieslëgšana

Ði ierice ieslëgsies pati, lai taupitu elektrību gadījumà, ja ierice nav pievienota ārējai iericei un netiek lietota ilgàk par 20 minûtēm. Ierice ieslëdžas arī tad, ja galvenà ierice seþas stundas no vietas ir pievienota pie citas ierices ar analogà savienojuma palīdzību.

Radijo funkcijos

Pārlicinieties, ka FM antenas ir savienotas. (žr. 25 psl. pateikiamas nurodymus)

Radijo klausymasis

1. Laikykite paspaudę mygtuką  **RADIO&INPUT** tol, kol ekrane atsiras užrašas „FM“. Ąjungiamą paskutinę nustatyta radijo stotis.
2. Maždaug 2 s laikykite paspaudę mygtuką **TUNING (-/+)**, kol pasikeis dažnis, o tada atleiskite. Paieška baigiama tada, kai surandama kita radijo stotis.
arba
Pakartotinai spauskite **TUNING (-/+)**.
3. Norėdami nustatyti pageidautiną garsą, pasukite **VOL (+/-)** ataiso priekyje arba spauskite nuotolinio valdymo pultelio mygtuką **VOL (+/-)**.

Radijo stočių programavimas

Jūs galite užprogramuoti 50 FM bangų diapazono radijo stočių.

Prieš reguliuodami įsitikinkite, ar sumąpinote garsą.

1. Laikykite paspaudę mygtuką  **RADIO&INPUT** tol, kol ekrane atsiras užrašas „FM“.
2. Pageidaujama dažną pasirinkite spausdami **TUNING (-/+)**.
3. Spauskite **ENTER** Ekrane rodomas nustatytas skaičius.
4. Norėdami nustatyti pageidaujamą numerą spauskite **PRESET (-/+)**.
5. Spauskite **ENTER**. Radijo stoties nustatymas išsaugomas.
6. Norėdami pasirinkti ir išsaugoti kitas stotis, pakartokite 2–5 punktuose nurodytus veiksmus.

Visų išsaugotų radijo stočių panaikinimas

1. Laikykite paspaustą mygtuką **CLEAR** dvi sekundes. Ekrane atsiranda pranešimas „ERASE ALL“ (panaikinti viską).
2. Spauskite **CLEAR** jei norite panaikinti visas anksčiau išsaugotas radijo stotis.

Išsaugotos stoties ištrynimasis

1. Spauskite mygtuką **PRESET - / +** ir pasirinkite iš anksto nustatytą numerį, kurį norite ištrinti.
2. Spauskite **CLEAR**, ekrano lange pradės mirksėti iš anksto nustatytas numeris.
3. Dar kartą spustelėkite **CLEAR** mygtuką ir ištrinsite pasirinktą, iš anksto nustatytą numerį.

FM radijo stočių transliacijos kokybės pagerinimas

Paspauskite nuotolinio valdymo pultelio mygtuką **▶ PLAY, MONO/STEREO**. Paprastai perjungus stereo režimą į mono režimą pagerėja signalo priėmimo kokybė.

Radijo stoties informacijos pateikimas

FM radijo imtuvą pateikiamas su RDS (Radijo duomenų sistemos) įrenginiu. Šis įrenginys rodo informaciją apie klausomą radijo stotį. Kelis kartus spauskite **RDS**, kad peržiūrėtumėte įvairius duomenų tipus.

- PS** (Programos paslaugos pavadinimas)
Ekrane bus rodomas kanalo pavadinimas
- PTY** (Programos tipo atpažinimas)
Ekrane bus rodomas programos tipas (pvz., „Džiazas“ ar „Žinios“).
- RT** (Radijo tekstinis pranešimas)
Tekstiniu pranešimu pateikiama speciali transliuojamos stoties informacija. Šis tekstinis pranešimas gali slinkti ekranu.
- CT** (Laikas pagal kanalą)
Pateikiamas laikas ir data pagal transliuojamą stotį.

Paspaudę **RDS**, radijo stočių galite ieškoti pagal programos tipą. Ekrane bus rodomas paskutinis naudotas PTY. Norėdami pasirinkti pageidaujamą programos tipą, spauskite **PTY** vieną arba kelis kartus. Spauskite ir laikykite paspaudę **<>**. Radijo imtuvą vykdys automatinę paiešką. Suradus stotį, paieška sustabdoma.

Garso reguliavimas

Erdvinio garso režimo nustatymas

Šis prietaisas turi keletą nustatytų erdvinio garso režimų. Pateidaujant garso režimą galite pasirinkti naudojant spausdami mygtuką **SOUND EFFECT**. Kol simboliai **SOUND EFFECT** rodomi ekrane, rodyklėmis <> galite pakeisti jį nustatymus.

Priklausomai nuo garso šaltinio bei papildomų efektų ekrane gali būti rodomi skirtingi ekvalaizeriai.

! Pastaba

- Kai kuriuose erdvinio garso režimuose, tam tikri garsiakalbiai negroja arba groja tyliai. Jei garsiakalbiai nėra sugedę, toks veikimas yra parinkto erdvinio garso režimo arba garso šaltinio pasekmė.
- Pakeitus garso šaltinį jums gali tekti perjungti erdvinio garso režimą. Kartais gali tekti tai padaryti net ir perdookus á kitą garso áraðà.

4

Naudojimas

Ekране	Aprašymas
NAT PLUS	NAT PLUS yra „Natural Plus“ garso efektas. Jūs galite mėgautis natūralaus garso efektu, tokiu pat, kaip naudojant 5.1 kanalų garso sistemą.
NATURAL	Galite mėgautis jaukiu ir natūraliu garsu.
POP CLASSIC JAZZ ROCK	Nustatomas ypatingas garsas, kuriam skambant galite pasijusti tarsi būtumėte roko, popmuzikos, džiazo ar klasikinės muzikos koncerte.
BASS	BASS yra „Bass Blast“. Atkūrimo metu, sustiprina aukštus, žemus dažnius ir erdvinio garso efektą.
LOUDNESS	Pagerina boso ir diskanto garsą.
BYPASS	Jūs galite mėgautis garsu be ekvalaizerio efekto.

Papildomos funkcijos

Duomenø áraðymas á USB laikmenà

Galite įrašyti muzikos įrašą arba garso failą į USB įrenginį, prijungę USB įrenginį prie prietaiso USB prievado.

1. Prijunkite USB įrenginį prie prietaiso.
2. Pasirinkite režimą, kuriuo norite įrašyti. Pirmą paleiskite garso šaltinį.
3. Pradėkite įrašymą, paspausdami **REC**.
4. Norėdami išjungti įrašymą, paspauskite **STOP**.



[visų takelių/ failų įrašymas]

Įrašo į USB esant sustabdymo arba paleidimo režimui.

[programų sąrašo įrašymas]

Pažymėję pageidaujama failą (-us), galite įrašyti juos į USB (žr. p. 34).

Tai bus árašyta ðia tvarka.

Garso CD	 CD_REC TRK_001 TRK_002
MP3/ WMA	 FILE_REC 001_ABC(File name) 002_DEF(File name)
Kiti šaltiniai (imtuvinis derin tuvas, AUX prietaisas, portatyvus prietaisas)	 EXT_REC AUDIO_001 AUDIO_002

! Pastaba

- Áraðymo á USB laikmenà metu ekrane galite stebėti áraðymo greitá. (tik garso CD arba MP3 / WMA failų formatams)
- Áraðant MP3/WMA paðalinio garsø nra.
- Kai atkrimo metu sustabdote áraðinjimà, áraðytas failas yra iðsaugomas. (Tik AUDIO CD (kompaktin plokðtel)
- Kol talpinate informacijà á USB laikmenà, neiðtraukite jos ið prietaiso, taip pat jo neiðjunkite. Kitu atveju gaunamas nepilnas, ið jsø kompiuterio neiðtrintas áraðas.
- Jei duomenø áraðymas á USB laikmenà nevyksta sklandþiai, ekrane pamatysite vienà ið tokiø þinuøiø: "NO USB", "ERROR", "USB FULL" arba "NO REC".
- Áraðymui per USB negali bti naudojami atminties korteliø skaitymo árenginiai ar iðoriniai HDD (standieji diskai).
- Kada įrašinėjimo funkcija naudojama ilgesnį laiką, failas įrašomas 128 megabaitų greičiu (apie 2 valandas). Yra įrašyti mažiau nei 4 failai.
- Ja atskaņošanas laikā tiek pārtraukta ierakstīšana, tiks saglabāts tobrīd ierakstītais fails. (Izņemot MP3/WMA failus)
- Visų įrašų įrašymo metu failai papildomuose kataloguose nėra įrašomi.
- Negalite išsaugoti daugiau nei 999 failus.
- Įrašomų failų numeracija sudaroma nuo mažiausio skaitmens. Taigi, jeigu ištrinate kai kuriuos įrašytus failus, naujas, kitas įrašytas failas gali būti pažymėtas mažiausiu skaitmeniu.

Autorio teisio saugomos medþiagos, áskaitant kompiuterio programas, bylas, transliacijas ar garso áraðus, kopijavimas, gali paþeisti autorio teises ir bti laikomas kriminaliniu nusikaltimu. Mintiems tikslams ðia árangà naudoti draudþiama.

Bkite atsakingi ir gerbkite autorio teises

Gedimø lokalizavimas

PROBLEMA	ÐLINIMO BÛDAS
Nëra elektros energijos tiekimo	Saugiai ákiðkite elektros laidà á sienos kiðtukiná lizdà
Nëra vaizdo	Tam, kad vaizdas ið árenginio bûtø rodomas televizoriaus ekrane, televizoriuje pasirinkite reikiamà vaizdo ávado rëpimà
	Tinkamai sujunkite vaizdo laidus su televizoriumi bei prietaisu.
Maþas garsas arba garso nëra	Tam, kad girdëtumëte garsà pasirinkite reikiamà garso ávado rëpimà
	Tinkamai ákiðkite garso laidus á reikiamus lizdus
	Pakeiskite naujà garso laidà
Prasta DVD vaizdo kokybë	Þvelniais judesiais nuo plokðtelës vidinës dalies išorinio krašto link nuvalykite plokðtelę minkštu audeklu
A DVD/CD neveikia	Ádëkite plokðtelæ
	Ádëkite veikianëià plokðtelæ (patikrinkite jos tipà, spalvø sistemà bei regiono kodà)
	Ádëkite plokðtelæ úpraðu ar spausdinta puse á virðø
	Áveskite slaptapodà arba pakeiskite reitingà
Sukantis DVD ar CD plokðtelëms girdimas úþpimas.	Þvelniais judesiais nuo plokðtelës vidinës dalies išorinio krašto link nuvalykite plokðtelę minkštu audeklu
	Patraukite prietaisà ir garso aparatûrà toliau nuo televizoriaus
Nepavyksta nustatyti radijo stoëiø	Patikrinkite antenos jungtà ir sureguliuokite antenos padëtà.
	Jei reikia, prijunkite iðorinë antenà.
	Rankiniu bûdu nustatykite radijo stoties dâpnà.
	Nustatykite keletà radijo stoëiø, iðsamesnës informacijos þr. 37 psl.
Nuotolinio valdymo pultas veikia netinkamai/neveikia	Nuotolinio valdymo pultas nenukreiptas tiesiai á prietaisà Nukreipkite nuotolinio valdymo pultà tiesiai á prietaisà
	Nuotolinio valdymo pultas yra per toli nuo prietaiso Naudokite nuotolinio valdymo pultà ne toliau nei 23 pëdos (7 metrai) nuo prietaiso
	Tarp nuotolinio valdymo pulto ir prietaiso yra kliûtis Paðalinkite kliûtà
	Iðseko nuotolinio valdymo pulto baterija Ádëkite naujà baterijà.

Prieþiûra

Prietaiso naudojimas

Prietaiso transportavimas

Praðome neiðmesti originaliø pakuoèiø prietaisui transportuoti. Siekdami kuo labiau apsaugoti prietaisà supakuokite jà taip, kaip jis buvo supakuotas pirkimo metu.

Prietaiso iðorës prieþiûra

- Bûdami netoli prietaiso nenaudokite lakiøjø skysèiø, pavyzdþiui insekticidø.
- Pavirðiø galima paþeisti, jei jis valomas naudojant pernelyg didelæ jëgà.
- Nepalikite prie prietaiso priglaustø guminiø ar plastikinø gaminiø ilgà laikà.

Prietaiso valymas

Prietaisà valykite minkðtà sausà ðluostæ. Jei pavirðiai yra labai neðvarûs, valykite minkðta ðluoste sudrëkinta ðvelniø valikliø tirpalu. Nenaudokite stipriø valikliø, pvz., alkoholio, benzino ir tirpiklio, nes ðios medþiagos gali sugadinti árenginio pavirðiø.

Prietaiso techninë prieþiûra

Þis prietaisas yra didelio tikslumo aukðtosios technologijos gaminyus. Vaizdo kokybë gali suprastëti, jei optinis læðis arba plokðtelës sukimo átaisas yra neðvarûs ar susidëvëjæ. Dël iðsamesnës informacijos susisiekite su artimiausiu ágaliotu techninë prieþiûros paslaugø teikimo centru.

Kompaktinës plokðtelës

Kompaktiniø plokðteliø prieþiûra

Nelieskite kompaktinës plokðtelës pusës, kurioje yra áraðyta informacija. Laikykite kompaktinë plokðtelæ uþ kraðtø taip, kad pirðtø galiukais nepaliestumëte jos pavirðiaus. Niekada plokðtelës pavirðiuje neklijuokite popieriaus ar juostelës.

Plokðteliø laikymas

Pasinaudojæ plokðtele laikykite jà plokðtelës dëkle. Nepalikite plokðteliø tiesioginiuose saulës spinduliuose ar arti kitø karðeio ðaltiniø bei niekada nepalikite jø automobilyje stovinëame saulës atokaitoje.

Plokðteliø valymas

Plokðtelës pavirðiuje esantys pirðtø antspaudai ar dulkës gali lemti prastà vaizdà ar garsà kokybæ. Prieð naudodami nuvalykite plokðtelæ ðvaria ðluoste. Plokðtelæ valykite nuo centro iðorinio kraðto link.

Nenaudokite stipriø tirpikliø (alkoholio, benzino, parduodamø valikliø ar antistatinø purðkikliø, skirtø vinilinëms plokðtelëms).

Kalbø kodø sàraðas

Ið ðio sàraðo pasirinkite ðalies kodà

Šalies	kodas	Šalies	kodas	Šalies	kodas	Šalies	kodas
Afganistanas	AF	Fidžis	FJ	Monakas	MC	Singapūras	SG
Argentina	AR	Suomija	FI	Mongolija	MN	Slovakijos Respublika	SK
Australija	AU	Prancūzija	FR	Marokas	MA	Slovėnija	SI
Austrija	AT	Vokietija	DE	Nepalas	NP	Pietø Afrikos	
Belgija	BE	Didžioji Britanija	GB	Olandija	NL	Respublika	ZA
Butanas	BT	Graikija	GR	Antilø salos	AN	Pietø Korėja	KR
Bolivija	BO	Grenlandija	GL	Naujoji Zelandija	NZ	Ispanija	ES
Brazilija	BR	Honkongas	HK	Nigerija	NG	Šri Lanka	LK
Kambodža	KH	Vengrija	HU	Norvegija	NO	Švedija	SE
Kanada	CA	Indija	IN	Omanas	OM	Šveicarija	CH
Ėilė	CL	Indonezija	ID	Pakistanas	PK	Taivanis	TW
Kinija	CN	Izraelis	IL	Panama	PA	Tailandas	TH
Kolumbija	CO	Italija	IT	Paragvajus	PY	Turkija	TR
Kongas	CG	Jamaika	JM	Filipinai	PH	Uganda	UG
Kosta Rika	CR	Japonija	JP	Lenkija	PL	Ukraina	UA
Kroatija	HR	Kenija	KE	Portugalija	PT	Jungtinės Amerikos	
Ėekijos respublika	CZ	Kuveitas	KW	Rumunija	RO	Valstijos	US
Danija	DK	Libija	LY	Rusijos		Urugvajus	UY
Ekvadoras	EC	Liuksemburgas	LU	Federacija	RU	Uzbekistanas	UZ
Egiptas	EG	Malaizija	MY	Saudo Arabija	SA	Vietnamas	VN
Salvadoras	SV	Maldyvø salos	MV	Senegalas	SN	Zimbabvė	ZW
Etiopija	ET	Meksika	MX				

Kalbø kodø sàraðas

Vadovaudamiesi þemiau pateikiama instrukcija, galësite pasirinkti pageidaujama kalbà: [Disc Audio], [Disc Subtitle] ir [Disc Menu] menui.

Kalbos	kodas	Kalbos	kodas	Kalbos	kodas	Kalbos	kodas
Afarø	6565	Prancûzø	7082	Lietuviø	7684	Sindhø	8368
Afrikanø	6570	Fryzø	7089	Makedonø	7775	Sinhaliø	8373
Albanø	8381	Galø	7176	Malagasioø	7775	Slovakø	8375
Amharø	6577	Gruzinø	7565	Malajø	7783	Slovønø	8376
Arabø	6582	Vokieèiø	6869	Malajaliø	7776	Ispanø	6983
Armønø	7289	Graikø	6976	Maoriø	7773	Sudanieèiø	8385
Asamø	6583	Grenlandø	7576	Marathø	7782	Svahiliø	8387
Aimarø	6588	Gvaraniø	7178	Moldavø	7779	Ðvedø	8386
Azerbaidþanieèiø	6590	Gudþaratø	7185	Mongolø	7778	Tagalø	8476
Baðkirø	6665	Hausø	7265	Naurierioø	7865	Tadþpikø	8471
Baskø	6985	Hebrajø	7387	Nepalø	7869	Tamilø	8465
Bengalø	6678	Hindi	7273	Norvegø	7879	Telugø	8469
Butano	6890	Vengrø	7285	Orijø	7982	Tajø	8472
Biharø	6672	Islandø	7383	Pendþabø	8065	Tongø	8479
Bretonø	6682	Indonezieèiø	7378	Puštunø	8083	Turkø	8482
Bulgarø	6671	Tarþtautinë kalba	7365	Persø	7085	Turkmønø	8475
Birmieèiø	7789	Airiø	7165	Lenkø	8076	Tvi	8487
Baltarusiø	6669	Italø	7384	Portugalø	8084	Ukrainieèiø	8575
Kinø	9072	Japonø	7465	Keèujø	8185	Urdu	8582
Kroatø	7282	Kanadø	7578	Raeto romanø	8277	Uzbekø	8590
Èekø	6783	Kaðmyrø	7583	Rumunø	8279	Vietnamieèiø	8673
Danø	6865	Kazachø	7575	Rusø	8285	Volapiukas	8679
Olandø	7876	Kirgizø	7589	Samojieèiø	8377	Velsieèiø	6789
Anglø	6978	Korëjieèiø	7579	Sanskritis	8365	Volofø	8779
Esperanto	6979	Kurdø	7585	Ðkotø gëlø	7168	Kosø	8872
Estø	6984	Laosieèiø	7679	Serbø	8382	Jidiš	7473
Farerø	7079	Lotynø	7665	Serbø-kroatø	8372	Jorubø	8979
Fidþiø	7074	Latviø	7686	Ðonø	8378	Zulø	9085
Suomiø	7073	Lingala	7678				

Prekiø þenkliai bei licenzijos



Pagaminta pagal „Dolby Laboratorines“ licencijà. Simboliai „Dolby“ ir „double-D“ yra „Dolby Laboratorines“ prekiø þenkliai.



HDMI, HDMI logotips un “High-Definition Multimedia Interface” (saskarne) ir “HDMI licensing LLC” reþistrãtas preçu zãmes.



„DVD Logo“ yra „DVD Format“/„Logo Locensing Corporation“ prekes þenklas.



„DivX“®, „DivX Certified“® ir susiję logotipai yra bendrovės „DivX, INC.“ prekių ženklai ir naudojami pagal licencijà.



Techninēs charakteristikos

Bendroji informacija	
Galingumas	Žr. ant prietaiso pagrindinēs etiketēs
Energijos naudojimas	Žr. ant prietaiso pagrindinēs etiketēs
Matmenys (plotis x aukštis x gylis)	360 x 60,5 x 299 mm (be kojelēs)
Svoris (maždaug)	2,66 kg
Darbinē aplinkos temperatūra	41 °F - 95 °F (5 °C - 35 °C)
Darbinē drėgmė	5 % - 90 %
Universalioji jungtis (USB)	DC 5 V  500 mA

Patiektas/ Išvada	
VIDEO OUT	1,0 V (p-p), 75 Ω, neigiamos sinchr., RCA lizdas x 1
HDMI OUT (vaizdas/garsas)	19 kontaktø (A tipo, HDMI™ kiøtukas)
ANALOG AUDIO IN	2,0 Vrms (1 kHz, 0 dB), 600 Ω, RCA lizdas (L, R) x 1
DIGITAL IN (OPTICAL)	3 V (p-p), Optiniai lizdas x 1
PORT. IN	0,5 Vrms (3,5 mm stereo lizdas)

Stiprintuvas		
Stereofoninis režimas	167 W + 167 W (3 Ū esant 1 kHz dažniui)	
Erdvinio garso režimas	Priekinis garsiakalbis	167 W + 167 W (3 Ū esant 1 kHz dažniui)
	Centrinis garsiakalbis	167 W (3 Ū esant 1 kHz dažniui)
	Erdvinio garso garsiakalbis	167 W + 167 W (3 Ū esant 1 kHz dažniui)
	Pemø dąpniø garsiakalbis	167 W (3 Ū esant 60 Hz dažniui)

Radijo imtuvas	
FM bangø diapazonas	87,5–108,0 MHz arba 87,50–108,00 MHz

Priekinis garsiakalbis (kairysis/dešinysis)	
PATARIMASas	1 išėjimų 1 garsiakalbiai
Varža	3 Ū
nominali ávado galia	167 W
Maks. nominali ávado galia	334 W
Išoriniai matmenys (plotis x aukštis x gylis)	250 x 1100 x 250 mm
Svoris be pakuotės	3,5 kg

Galinis garsiakalbis (kairysis/dešinysis)	
PATARIMASas	1 išėjimų 1 garsiakalbiai
Varža	3 Ū
nominali ávado galia	167 W
Maks. nominali ávado galia	334 W
Išoriniai matmenys (plotis x aukštis x gylis)	250 x 1100 x 250 mm
Svoris be pakuotės	3,5 kg

Centrinis garsiakalbis	
PATARIMASas	1 išėjimų 1 garsiakalbiai
Varža	3 Ū
nominali ávado galia	167 W
Maks. nominali ávado galia	334 W
Išoriniai matmenys (plotis x aukštis x gylis)	260 x 93 x 74 mm
Svoris be pakuotės	0,6 kg

Pemø dþpniø garsiakalbis	
PATARIMASas	1 išėjimų 1 garsiakalbiai
Varža	3 Ū
nominali ávado galia	167 W
Maks. nominali ávado galia	334 W
Išoriniai matmenys (plotis x aukštis x gylis)	133 x 352 x 325 mm
Svoris be pakuotės	5,2 kg

Dizainas ir techniniai duomenys gali būti keičiami be išankstinio áspėjimo.



	Телефон	Режим работы	Интернет
Россия	8-800-200-7676	Круглосуточно	http://www.lg.com
Беларусь	8-820-0071-1111		
Латвия	8-0200-201	9:00 - 17:00 (Пн.-Пт.)	
Литва	8-800-08-081		
Эстония	800-9990		
Україна	0-800-303-000	8:00 - 21:00 (Пон.-Пят.) 8:30 - 18:30 (Суб., Нед.)	
Казахстан	8-8000-805-805	9:00-20:00 (Пн.-Пят.) 9:00-18:00 (Суб., Вс.)	
	2255 (GSM)		
Узбекистан	8 800 120 2222	9:00 - 18:30 (Пн.- Пят.) 9:00 - 15:00 (Суб., Вс.)	
Кыргызстан	800 0071 0005	Круглосуточно	
Молдова	00-800-0071-0005 (Полно для стационарных телефонов)	Круглосуточно	