

Printing specification

	Drawn	Checked	Approved
Signature	Sanghee.park	Mira.woo	Jongok.kim
MMM/DD/YYYY	Dec/18/2014	Dec/18/2014	Dec/18/2014

1. Model Description

Model name	: 55UF850V-ZB	Brand name	: LG	Part number	: MFL68780137
2nd, 3rd Suffix	: RU/DR/DK/DG	Product name	: 55UF850V	(Revision number)	(1412-REV00)









2. Printing Specification

1. Trim size (Format)	: 148 mm x 210 mm (A5)
2. Printing colors	
• Cover	: 1 Color (Black)
• Inside	: 1 Color (Black)
3. Stock (Paper)	
• Cover	: Uncoated, wood-free paper 150 g/m ²
• Inside	: Uncoated, wood-free paper 60 g/m ²
4. Bindery	: Perfect binding
5. Language	: ENG/RUS/KAZ/UKR/UZB/MON (6)
6. Number of pages	: 124
NOTE	"This part contains Eco-hazardous substances (Pb, Cd, Hg, Cr6+, PBB, PBDE, etc.) within LG standard level, Details should be followed Eco-SCM management standard[LG(56)-A-2524]. Especially, Part should be followed and controlled the following specification.
	(1) Eco-hazardous substances test report should be submitted when Part certification test and First Mass Production.
	(2) Especially, Don't use or contain lead(Pb) and cadmium(Cd) in ink.

3. Origin Notification

LGEAK	: Printed in Kazakhstan	LGEKR	: Printed in Korea	LGERS	: Printed in Mexico
LGEAZ	: Printed in Brazil	LGEMA	: Printed in Poland	LGESY	: Printed in China
LGEEG	: Printed in Egypt	LGEMX	: Printed in Mexico	LGETH	: Printed in Thailand
LGEIL	: Printed in India	LGEND	: Printed in China	LGEVN	: Printed in Vietnam
LGEIN	: Printed in Indonesia	LGERA	: Printed in Russia	LGEWR	: Printed in Poland
LGEAS	: Printed in Algeria				

4. Changes

				
				
				
				
				
				
				
				
				
				
Rev. Number	MMM/DD/YYYY	Signature	ECO Number	Change Contents

Pagination sheet

Part number : MFL68780137

Total pages : 124 pages

Front (Eng) P/no.	2	20
Front (Rus)	2	20
Front (Kaz)	2	20
Front (Ukr)	2	20
Front (Uzb)	2	20
Front (Mon)	2	20
S-1	S-2	S-3	Back Cover (ENG)			



OWNER'S MANUAL

Safety and Reference

Please read this manual carefully before operating your set and retain it for future reference.



www.lg.com
P/NO : MFL68780137 (1412-REV00)
Printed in Korea

Safety instructions



Please read these safety precautions carefully before using the product.

⚠ WARNING



Do not place the TV and/or remote control in the following environments:

- A location exposed to direct sunlight
- An area with high humidity such as a bathroom
- Near any heat source such as stoves and other devices that produce heat
- Near kitchen counters or humidifiers where they can easily be exposed to steam or oil
- An area exposed to rain or wind
- Near containers of water such as vases

Otherwise, this may result in fire, electric shock, malfunction or product deformation.



Do not place the product where it might be exposed to dust. This may cause a fire hazard.

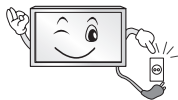

Mains Plug is the TV connecting/disconnecting device to AC mains electric supply. This plug must remain readily attached and operable when TV is in use.



Do not touch the power plug with wet hands. Additionally, if the cord pin is wet or covered with dust, dry the power plug completely or wipe dust off. You may be electrocuted due to excess moisture.



Make sure to connect Mains cable to compliant AC mains socket with Grounded earth pin. (Except for devices which are not grounded on earth.) Otherwise possibility you may be electrocuted or injured.



Insert power cable plug completely into wall socket otherwise if not secured completely into socket, fire ignition may break out.



Ensure the power cord does not come into contact with hot objects such as a heater. This may cause a fire or an electric shock hazard.



Do not place a heavy object, or the product itself, on power cables. Otherwise, this may result in fire or electric shock.



Bend antenna cable between inside and outside building to prevent rain from flowing in. This may cause water damaged inside the Product and could give an electric shock.



When mounting TV onto wall make sure to neatly install and isolate cabling from rear of TV as to not create possibility of electric shock / fire hazard.

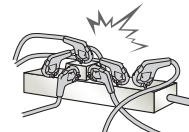

Do not plug too many electrical devices into a single multiple electrical outlet. Otherwise, this may result in fire due to over-heating.



Do not drop the product or let it fall over when connecting external devices. Otherwise, this may result in injury or damage to the product.



Keep the anti-moisture packing material or vinyl packing out of the reach of children. Anti-moisture material is harmful if swallowed. If swallowed by mistake, force the patient to vomit and visit the nearest hospital. Additionally, vinyl packing can cause suffocation. Keep it out of the reach of children.



Do not let your children climb or cling onto the TV. Otherwise, the TV may fall over, which may cause serious injury.



Dispose of used batteries carefully to ensure that a small child does not consume them. Please seek Doctor- Medical Attention immediately if child consumes batteries.



Do not insert any metal objects/conductors (like a metal chopstick/cutlery/screwdriver) between power cable plug and input Wall Socket while it is connected to the input terminal on the wall. Additionally, do not touch the power cable right after plugging into the wall input terminal. You may be electrocuted. (Depending on model)



Do not put or store inflammable substances near the product. There is a danger of combustion/explosion or fire due to careless handling of the inflammable substances.



Do not drop metallic objects such as coins, hair pins, chopsticks or wire into the product, or inflammable objects such as paper and matches. Children must pay particular attention. Electrical shock, fire or injury can occur. If a foreign object is dropped into the product, unplug the power cord and contact the service centre.



Do not spray water on the product or scrub with an inflammable substance (thinner or benzene). Fire or electric shock accident can occur.



Do not allow any impact, shock or any objects to fall into the unit, and do not drop anything onto the screen. You may be injured or the product can be damaged.



Never touch this product or antenna during a thunder or lighting storm. You may be electrocuted.



Never touch the wall outlet when there is leakage of gas, open the windows and ventilate. It may cause a fire or a burn by a spark.



Do not disassemble, repair or modify the product at your own discretion. Fire or electric shock accident can occur. Contact the service centre for check, calibration or repair.



If any of the following occur, unplug the product immediately and contact your local service centre.

- The product has been impacted by shock
- The product has been damaged
- Foreign objects have entered the product
- The product produced smoke or a strange smell

This may result in fire or electric shock.



Unplug the TV from AC mains wall socket if you do not intend to use the TV for a long period of time. Accumulated dust can cause fire hazard and insulation deterioration can cause electric leakage/shock/fire.



Apparatus shall not be exposed to dripping or splashing and no objects filled with liquids, such as vases, shall be placed on the apparatus.

Do not install this product on a wall if it could be exposed to oil or oil mist. This may damage the product and cause it to fall.



If water or another substance enters the product (like a AC adapter, power cord, TV), disconnect the power cord and contact the service centre immediately. Otherwise, this may result in fire or electric shock.

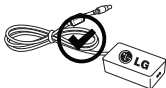

Only use an authorized AC adapter and power cord approved by LG Electronics. Otherwise, this may result in fire, electric shock, malfunction or product deformation.



Never Disassemble the AC adapter or power cord. This may result in fire or electric shock.

CAUTION



Install the product where no radio wave occurs.

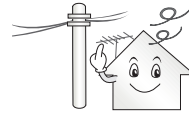

There should be enough distance between an outside antenna and power lines to keep the former from touching the latter even when the antenna falls. This may cause an electric shock.



Do not install the product on places such as unstable shelves or inclined surfaces. Also avoid places where there is vibration or where the product cannot be fully supported. Otherwise, the product may fall or flip over, which may cause injury or damage to the product.

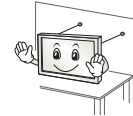

If you install the TV on a stand, you need to take actions to prevent the product from overturning. Otherwise, the product may fall over, which may cause injury.

If you intend to mount the product to a wall, attach VESA standard mounting interface (optional parts) to the back of the product. When you install the set to use the wall mounting bracket (optional parts), fix it carefully so as not to drop.

Only use the attachments / accessories specified by the manufacturer.



When installing the antenna, consult with a qualified service technician. If not installed by a qualified technician, this may create a fire hazard or an electric shock hazard.

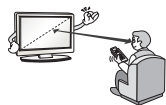

We recommend that you maintain a distance of at least 2 to 7 times the diagonal screen size when watching TV. If you watch TV for a long period of time, this may cause blurred vision.



Only use the specified type of battery. This could cause damage to the remote control.

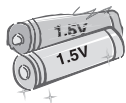

Do not mix new batteries with old batteries. This may cause the batteries to overheat and leak.

Batteries should not be exposed to excessive heat. For example, keep away from direct Sunlight, open fireplace and electric heaters.

Do not place non-rechargeable batteries in charging device.



Make sure there are no objects between the remote control and its sensor.



Signal from Remote Control can be interrupted due to external/internal lighting eg Sunlight, fluorescent lighting. If this occurs turn off lighting or darken viewing area.



When connecting external devices such as video game consoles, make sure the connecting cables are long enough. Otherwise, the product may fall over, which may cause injury or damage the product.



Do not turn the product On/Off by plugging-in or unplugging the power plug to the wall outlet. (Do not use the power plug for switching.) It may cause mechanical failure or could give an electric shock.



Please follow the installation instructions below to prevent the product from overheating.

- The distance between the product and the wall should be more than 10 cm.
- Do not install the product in a place with no ventilation (e.g., on a bookshelf or in a cupboard).
- Do not install the product on a carpet or cushion.
- Make sure the air vent is not blocked by a tablecloth or curtain.

Otherwise, this may result in fire.

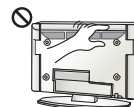

Take care not to touch the ventilation openings when watching the TV for long periods as the ventilation openings may become hot. This does not affect the operation or performance of the product.

Periodically examine the cord of your appliance, and if its appearance indicates damage or deterioration, unplug it, discontinue use of the appliance, and have the cord replaced with an exact replacement part by an authorized servicer.



Prevent dust collecting on the power plug pins or outlet. This may cause a fire hazard.

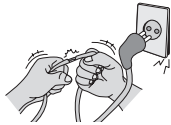

Protect the power cord from physical or mechanical abuse, such as being twisted, kinked, pinched, closed in a door, or walked upon. Pay particular attention to plugs, wall outlets, and the point where the cord exits the appliance.



Do not press strongly upon the panel with a hand or sharp object such as nail, pencil or pen, or make a scratch on it, as it may cause damage to screen.

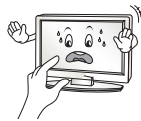

Avoid touching the screen or holding your finger(s) against it for long periods of time. Doing so may produce some temporary or permanent distortion/damage to screen.



When cleaning the product and its components, unplug the power first and wipe it with a soft cloth. Applying excessive force may cause scratches or discolouration. Do not spray with water or wipe with a wet cloth. Never use glass cleaner, car or industrial shiner, abrasives or wax, benzene, alcohol etc., which can damage the product and its panel. Otherwise, this may result in fire, electric shock or product damage (deformation, corrosion or breakage).

As long as this unit is connected to the AC wall outlet, it is not disconnected from the AC power source even if you turn off this unit by SWITCH.



When unplugging the cable, grab the plug and unplug it, by pulling at the plug.

Don't pull at the cord to unplug the power cord from the power board, as this could be hazardous.



When moving the product, make sure you turn the power off first. Then, unplug the power cables, antenna cables and all connecting cables. The TV set or power cord may be damaged, which may create a fire hazard or cause electric shock.



When moving or unpacking the product, work in pairs because the product is heavy. Otherwise, this may result in injury.



Contact the service centre once a year to clean the internal parts of the product.

Accumulated dust can cause mechanical failure.



Refer all servicing to qualified service personnel. Servicing is required when the apparatus has been damaged in any way, such as power supply cord or plug is damaged, liquid has been spilled or objects have fallen into the apparatus, the apparatus has been exposed to rain or moisture, does not operate normally, or has been dropped.



If the product feels cold to the touch, there may be a small “flicker” when it is turned on. This is normal, there is nothing wrong with product.



The panel is a high technology display product with resolution of two million to six million pixels. You may see tiny black dots and/or brightly coloured dots (red, blue or green) at a size of 1 ppm on the panel. This does not indicate a malfunction and does not affect the performance and reliability of the product.
This phenomenon also occurs in third-party products and is not subject to exchange or refund.



You may find different brightness and color of the panel depending on your viewing position(left/right/top/down).
This phenomenon occurs due to the characteristic of the panel. It is not related with the product performance, and it is not malfunction.

* LG LED TVs are LCD TVs with LED backlighting.



Displaying a still image (e.g., broadcasting channel logo, on-screen menu, scene from a video game) for a prolonged time may cause damage to the screen, resulting in retention of the image, which is known as image sticking. The warranty does not cover the product for image sticking.

Avoid displaying a fixed image on your television's screen for a prolonged period (2 or more hours for LCD, 1 or more hours for Plasma). Also, if you watch the TV at a ratio of 4:3 for a long time, image sticking may occur on the borders of the panel.

This phenomenon also occurs in third-party products and is not subject to exchange or refund.

Generated Sound

“Cracking” noise: A cracking noise that occurs when watching or turning off the TV is generated by plastic thermal contraction due to temperature and humidity. This noise is common for products where thermal deformation is required. Electrical circuit humming/panel buzzing:

A low level noise is generated from a high-speed switching circuit, which supplies a large amount of current to operate a product. It varies depending on the product.

This generated sound does not affect the performance and reliability of the product.

Do not use high voltage electrical goods near the TV (e.g. electric mosquito-swatter). This may result in product malfunction.

Viewing 3D imaging (Only 3D models)

WARNING

Viewing environment

- Viewing Time
 - When watching 3D contents, take 5 - 15 minute breaks every hour. Viewing 3D contents for a long period of time may cause headache, dizziness, fatigue or eye strain.

Those that have a photosensitive seizure or chronic illness

- Some users may experience a seizure or other abnormal symptoms when they are exposed to a flashing light or particular pattern from 3D contents.
- Do not watch 3D videos if you feel nausea, are pregnant and/ or have a chronic illness such as epilepsy, cardiac disorder, or blood pressure disease, etc.
- 3D Contents are not recommended to those who suffer from stereo blindness or stereo anomaly. Double images or discomfort in viewing may be experienced.
- If you have strabismus (cross-eyed), amblyopia (weak eyesight) or astigmatism, you may have trouble sensing depth and easily feel fatigue due to double images. It is advised to take frequent breaks than the average adult.
- If your eyesight varies between your right and left eye, revise your eyesight prior to watching 3D contents.

Symptoms which require discontinuation or refraining from watching 3D contents

- Do not watch 3D contents when you feel fatigue from lack of sleep, overwork or drinking.
- When these symptoms are experienced, stop using/watching 3D contents and get enough rest until the symptom subsides.
 - Consult your doctor when the symptoms persist. Symptoms may include headache, eyeball pain, dizziness, nausea, palpitation, blurriness, discomfort, double image, visual inconvenience or fatigue.

CAUTION

Viewing environment

- Viewing Distance
 - Maintain a distance of at least twice the screen diagonal length when watching 3D contents. If you feel discomfort in viewing 3D contents, move further away from the TV.

Viewing age

- Infants/Children
 - Usage/Viewing 3D contents for children under the age of 6 are prohibited.
 - Children under the age of 10 may overreact and become overly excited because their vision is in development (for example: trying to touch the screen or trying to jump into it. Special monitoring and extra attention is required for children watching 3D contents.
 - Children have greater binocular disparity of 3D presentations than adults because the distance between the eyes is shorter than that of adults. Therefore they will perceive more stereoscopic depth compared to adults for the same 3D image.
- Teenagers
 - Teenagers under the age of 19 may react with sensitivity due to stimulation from light in 3D contents. Advise them to refrain from watching 3D contents for a long time when they are tired.
- Elderly
 - The elderly may perceive less 3D effect compared to the young. Do not sit closer to the TV than the recommended distance.

Cautions when using the 3D glasses

- Make sure to use LG 3D glasses. Otherwise, you may not be able to view 3D videos properly.
- Do not use 3D glasses instead of your normal glasses, sunglasses or protective goggles.
- Using modified 3D glasses may cause eye strain or image distortion.
- Do not keep your 3D glasses in extremely high or low temperatures. It will cause deformation.
- The 3D glasses are fragile and are easily scratched. Always use a soft, clean piece of cloth when wiping the lenses. Do not scratch the lenses of the 3D glasses with sharp objects or clean/wipe them with chemicals.

Preparing

NOTE

- If the TV is turned on for the first time after it was shipped from the factory, initialization of the TV may take a few minutes.
- Image shown may differ from your TV.
- Your TV's OSD (On Screen Display) may differ slightly from that shown in this manual.
- The available menus and options may differ from the input source or product model that you are using.
- New features may be added to this TV in the future.
- The TV can be placed in standby mode in order to reduce the power consumption. And the TV should be turned off if it will not be watched for some time, as this will reduce energy consumption.
- The energy consumed during use can be significantly reduced if the level of brightness of the picture is reduced, and this will reduce the overall running cost.
- The items supplied with your product may vary depending on the model.
- Product specifications or contents of this manual may be changed without prior notice due to upgrade of product functions.
- For an optimal connection, HDMI cables and USB devices should have bezels less than 10 mm thick and 18 mm width. Use an extension cable that supports USB 2.0 if the USB cable or USB memory stick does not fit into your TV's USB port.

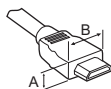

*A ≦ 10 mm

*B ≦ 18 mm

- Use a certified cable with the HDMI logo attached.
- If you do not use a certified HDMI cable, the screen may not display or a connection error may occur. (Recommended HDMI Cable Types)
 - High-Speed HDMI[®]/TM Cable (3m or less)
 - High-Speed HDMI[®]/TM Cable with Ethernet

CAUTION

- Do not use any unapproved items to ensure the safety and product life span.
- Any damage or injuries caused by using unapproved items are not covered by the warranty.
- Some models have a thin film attached on to the screen and this must not be removed.
- Do not remove the panel with your fingers or any tools. Doing so may damage the product. (Only UF95**)

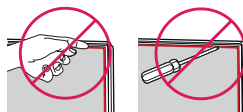

Separate purchase

Separate purchase items can be changed or modified for quality improvement without any notification. Contact your dealer to buy these items. These devices only work with certain models. The model name or design may be changed depending on the upgrade of product functions, manufacturer's circumstances or policies.

(Depending on model)

AG-F*** Cinema 3D Glasses	AN-MR600 Magic Remote	AG-F***DP Dual Play Glasses
AN-VCS** Smart camera	LG Audio Device	

Maintenance

Cleaning your TV

Clean your TV regularly to keep the best performance and to extend the product lifespan.

- Make sure to turn the power off and disconnect the power cord and all other cables first.
- When the TV is left unattended and unused for a long time, disconnect the power cord from the wall outlet to prevent possible damage from lightning or power surges.

Screen, frame, cabinet and stand

To remove dust or light dirt, wipe the surface with a dry, clean, and soft cloth.

To remove major dirt, wipe the surface with a soft cloth dampened in clean water or a diluted mild detergent. Then wipe immediately with a dry cloth.

- Avoid touching the screen at all times, as this may result in damage to the screen.
- Do not push, rub, or hit the screen surface with your fingernail or a sharp object, as this may result in scratches and image distortions.
- Do not use any chemicals as this may damage the product.
- Do not spray liquid onto the surface. If water enters the TV, it may result in fire, electric shock, or malfunction.

Power cord

Remove the accumulated dust or dirt on the power cord regularly.

Lifting and moving the TV

Please note the following advice to prevent the TV from being scratched or damaged and for safe transportation regardless of its type and size.

- It is recommended to move the TV in the box or packing material that the TV originally came in.
- Before moving or lifting the TV, disconnect the power cord and all cables.
- When holding the TV, the screen should face away from you to avoid damage.



- Hold the top and bottom of the TV frame firmly. Make sure not to hold the transparent part, speaker, or speaker grill area.

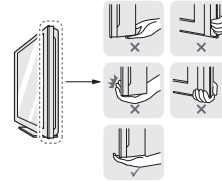

- When transporting a large TV, there should be at least 2 people.
- When transporting the TV by hand, hold the TV as shown in the following illustration.

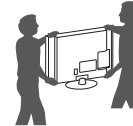

- When transporting the TV, do not expose the TV to jolts or excessive vibration.
- When transporting the TV, keep the TV upright, never turn the TV on its side or tilt towards the left or right.
- Do not apply excessive pressure to cause flexing /bending of frame chassis as it may damage screen.
- When handling the TV, be careful not to damage the protruding joystick button.

CAUTION

- Avoid touching the screen at all times, as this may result in damage to the screen.
- Do not move the TV by holding the cable holders, as the cable holders may break, and injuries and damage to the TV may occur.

Using the joystick button

(Image shown may differ from your TV.)

You can simply operate the TV functions, pressing or moving the joystick button up, down, left or right.

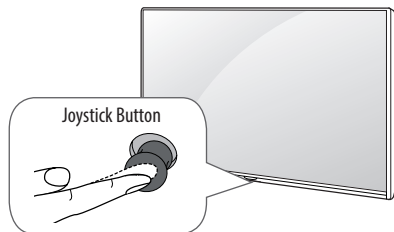

Basic functions

	Power On	When the TV is turned off, place your finger on the joystick button and press it once and release it.
	Power Off	When the TV is turned on, place your finger on the joystick button and press it once for a few seconds and release it.
	Volume Control	If you place your finger over the joystick button and move it left or right, you can adjust the volume level you want.
	Programmes Control	If you place your finger over the joystick button and move it up or down, you can scroll through the saved programmes you want.

Adjusting the menu

When the TV is turned on, press the joystick button one time. You can adjust the Menu items moving the joystick button up, down, left or right.

	Turns the power off.
	Clears on-screen displays and returns to TV viewing.
	Changes the input source.
	Accesses the Quick Settings.

NOTE

- When your finger over the joystick button and push it to the up, down, left or right, be careful not to press the joystick button. If you press the joystick button first, you may not be able to adjust the volume level and saved programmes.

Mounting on a table

(Depending on model)

1 Lift and tilt the TV into its upright position on a table.

- Leave a 10 cm (minimum) space from the wall for proper ventilation.

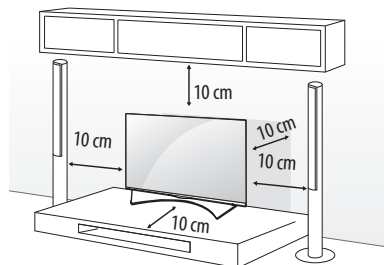

2 Connect the power cord to a wall outlet.

CAUTION

- Do not place the TV near or on sources of heat, as this may result in fire or other damage.

Using the kensington security system

(This is not available for all models.)

- Image shown may differ from your TV.

The Kensington security system connector is located at the rear of the TV. For more information of installation and using, refer to the manual provided with the Kensington security system or visit <http://www.kensington.com>. Connect the Kensington security system cable between the TV and a table.

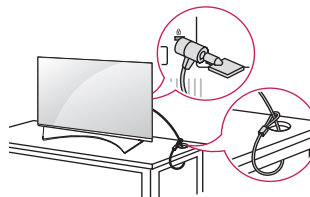

Securing the TV to a wall

(This feature is not available for all models.)

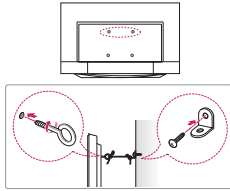

- 1 Insert and tighten the eye-bolts, or TV brackets and bolts on the back of the TV.
 - If there are bolts inserted at the eye-bolts position, remove the bolts first.
- 2 Mount the wall brackets with the bolts to the wall. Match the location of the wall bracket and the eye-bolts on the rear of the TV.
- 3 Connect the eye-bolts and wall brackets tightly with a sturdy rope. Make sure to keep the rope horizontal with the flat surface.

⚠ CAUTION

- Make sure that children do not climb on or hang on the TV.

! NOTE

- Use a platform or cabinet that is strong and large enough to support the TV securely.
- Brackets, bolts and ropes are not provided. You can obtain additional accessories from your local dealer.

Mounting on a wall

Attach an optional wall mount bracket at the rear of the TV carefully and install the wall mount bracket on a solid wall perpendicular to the floor. When you attach the TV to other building materials, please contact qualified personnel. LG recommends that wall mounting be performed by a qualified professional installer. We recommend the use of LG's wall mount bracket. When you do not use LG's wall mount bracket, please use a wall mount bracket where the device is adequately secured to the wall with enough space to allow connectivity to external devices.

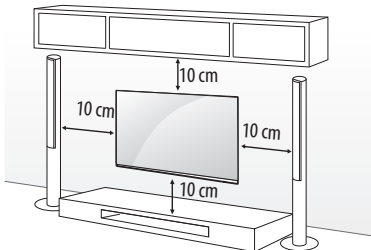

Make sure to use screws and wall mount bracket that meet the VESA standard. Standard dimensions for the wall mount kits are described in the following table.

Separate purchase(Wall mounting bracket)

Model	49/55UF85** 55UG87**	60/65UF85** 65UG87** 55/65UF95**
VESA (A x B)	300 x 300	300 x 300
Standard screw	M6	M6
Number of screws	4	4
Wall mount bracket	LSW350B MSW240	LSW350B

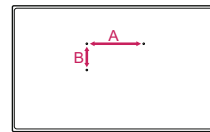

⚠ CAUTION

- Disconnect the power first, and then move or install the TV. Otherwise electric shock may occur.
- Remove the stand before installing the TV on a wall mount by performing the stand attachment in reverse.
- If you install the TV on a ceiling or slanted wall, it may fall and result in severe injury. Use an authorised LG wall mount and contact the local dealer or qualified personnel.
- Do not over tighten the screws as this may cause damage to the TV and void your warranty.
- Use the screws and wall mounts that meet the VESA standard. Any damages or injuries by misuse or using an improper accessory are not covered by the warranty.

NOTE

- Use the screws that are listed on the VESA standard screw specifications.
- The wall mount kit includes an installation manual and necessary parts.
- The wall mount bracket is not provided. You can obtain additional accessories from your local dealer.
- The length of screws may differ depending on the wall mount. Make sure to use the proper length.
- For more information, refer to the manual supplied with the wall mount.
- When installing the wall mounting bracket, use the Adhesive label. The Adhesive label will protect the opening from accumulating dust and dirt. (Only when the item of the following form is provided)

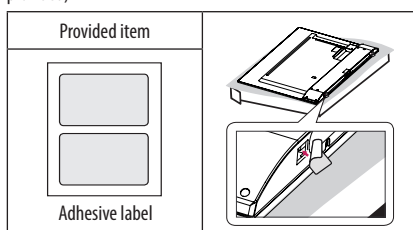

- When attaching a wall mounting bracket to the TV, insert the wall mount spacers into the TV wall mount holes to adjust the vertical angle of the TV. (Only when the item of the following form is provided)

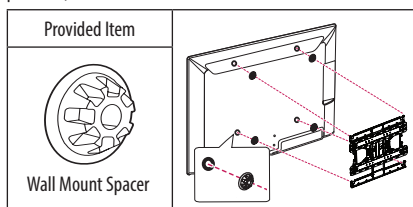

Connections (notifications)

Connect various external devices to the TV and switch input modes to select an external device. For more information of external device's connection, refer to the manual provided with each device.

Available external devices are: HD receivers, DVD players, VCRs, audio systems, USB storage devices, PC, gaming devices, and other external devices.

NOTE

- The external device connection may differ from the model.
- Connect external devices to the TV regardless of the order of the TV port.
- If you record a TV program on a DVD recorder or VCR, make sure to connect the TV signal input cable to the TV through a DVD recorder or VCR. For more information of recording, refer to the manual provided with the connected device.
- Refer to the external equipment's manual for operating instructions.
- If you connect a gaming device to the TV, use the cable supplied with the gaming device.
- In PC mode, there may be noise associated with the resolution, vertical pattern, contrast or brightness. If noise is present, change the PC output to another resolution, change the refresh rate to another rate or adjust the brightness and contrast on the PICTURE menu until the picture is clear.
- In PC mode, some resolution settings may not work properly depending on the graphics card.
- If Ultra HD content is played on your PC, video or audio may become disrupted intermittently depending on your PC's performance. (Depending on model)

Antenna connection

Connect the TV to a wall antenna socket with an RF cable (75 Ω).

- Use a signal splitter to use more than 2 TVs.
- If the image quality is poor, install a signal amplifier properly to improve the image quality.
- If the image quality is poor with an antenna connected, try to realign the antenna in the correct direction.
- An antenna cable and converter are not supplied.
- Supported DTV Audio: MPEG, Dolby Digital, Dolby Digital Plus, HE-AAC
- This TV cannot receive UHD (3840 x 2160 pixels) broadcasts directly because the related standards have not been confirmed. (Depending on model)

Satellite dish connection

(Only satellite models)

Connect the TV to a satellite dish to a satellite socket with a satellite RF cable (75 Ω).

Euro scart connection

(Depending on model)

Transmits the video and audio signals from an external device to the TV set. Connect the external device and the TV set with the euro scart cable.

Current input mode \ Output Type	AV1 (TV Out ¹)
Digital TV	Digital TV
Analogue TV, AV	Analogue TV
Component	
HDMI	

1 TV Out : Outputs Analogue TV or Digital TV signals.

- Any Euro scart cable used must be signal shielded.
- When watching digital TV in 3D imaging mode, only 2D out signals can be output through the SCART cable. (Only 3D models)
- If you use the Time Machine function on digital TV, TV out signals cannot be output through the SCART cable.

CI module Connection

(Depending on model)

View the encrypted (pay) services in digital TV mode.

- Check if the CI module is inserted into the PCMCIA card slot in the right direction. If the module is not inserted properly, this can cause damage to the TV and the PCMCIA card slot.
- If the TV does not display any video and audio when CI+ CAM is connected, please contact to the Terrestrial/Cable/Satellite Service Operator.

Other connections

Connect your TV to external devices. For the best picture and audio quality, connect the external device and the TV with the HDMI cable. Some separate cable is not provided.

-  →  →  → **Picture** → **HDMI ULTRA HD Deep Colour**

- **On** : Support 4K @ 50/60 Hz (4:4:4, 4:2:2, 4:2:0)

- **Off** : Support 4K @ 50/60 Hz (4:2:0)

If the device connected to Input Port also supports ULTRA HD Deep Colour, your picture may be clearer. However, if the device doesn't support it, it may not work properly. In that case, connect the device to a different HDMI port or change the TV's **HDMI ULTRA HD Deep Colour** setting to **Off**.

(This feature is available on certain models which are supported ULTRA HD Deep Colour only.)

Remote control

The descriptions in this manual are based on the buttons on the remote control. Please read this manual carefully and use the TV correctly.

To replace batteries, open the battery cover, replace batteries (1.5 V AAA) matching the ⊕ and ⊖ ends to the label inside the compartment, and close the battery cover. To remove the batteries, perform the installation actions in reverse.

CAUTION

- Do not mix old and new batteries, as this may damage the remote control.
- The remote control will not be included for all sales market.

Make sure to point the remote control toward the remote control sensor on the TV.

(Depending on model)

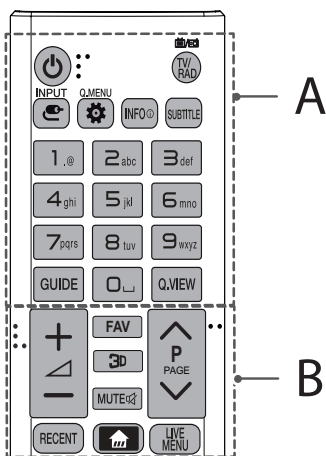

A

- POWER** Turns the TV on or off.
- INPUT** Changes the input source.
- Q. MENU / Q. Settings** Accesses the quick menus.
- INFO** Views the information of the current programme and screen.
- SUBTITLE** Recalls your preferred subtitle in digital mode.
- TV/RAD** Selects Radio, TV and DTV programme.
- Number buttons** Enters numbers.
- GUIDE** Shows programme guide.
- [Space]** Opens an empty space on the screen keyboard.
- Q.VIEW** Returns to the previously viewed programme.

B

- Volume** Adjusts the volume level.
- FAV** Accesses your favourite programme list.
- 3D** Used for viewing 3D video.
- MUTE** Mutes all sounds.
- ^ P ^** Scrolls through the saved programmes.
- ^ PAGE ^** Moves to the previous or next screen.
- RECENT** Shows the previous history.
- HOME** Accesses the Home menu.
- LIVE MENU** Shows the list of Recommended, Programmes, Search and Recorded. (Depending on model)

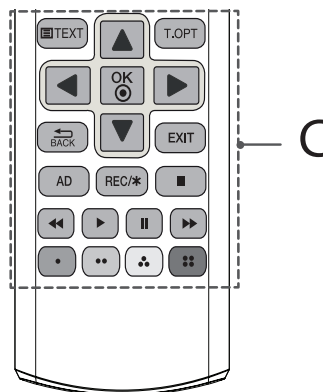

C

- Teletext buttons (TEXT / T.OPT)** These buttons are used for teletext.
- Navigation buttons (up/down/left/right)** Scrolls through menus or options.
- OK** Selects menus or options and confirms your input.
- BACK** Returns to the previous level.
- EXIT** Clears on-screen displays and returns to TV viewing.
- AD** By Pressing AD button, audio descriptions function will be enabled.
- REC/*** Starts to record and displays record menu. (Only Time Machine^{Ready} supported model) (Depending on model)
- Control buttons (stop, play, pause, fast forward, fast reverse)** Controls the Premium contents, Time Machine^{Ready} or SmartShare menus or the SIMPLINK compatible devices (USB or SIMPLINK or Time Machine^{Ready}).
- Coloured buttons** These access special functions in some menus. (Red, Green, Yellow, Blue)

ENGLISH

(Depending on model)

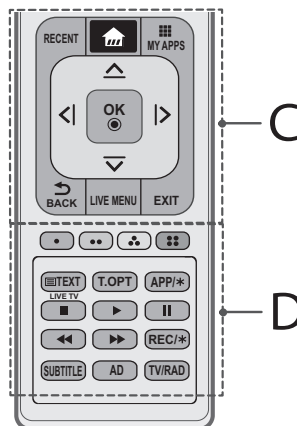
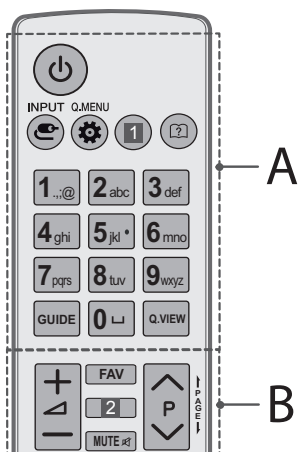

A

- (POWER)** Turns the TV on or off.
- INPUT** Changes the input source.
- Q. MENU / (Q. Settings)** Accesses the Quick Settings.
- INFO** Views the information of the current programme and screen. (Depending on model)
- RATIO** Resizes an image. (Depending on model)
- (User Guide)** Sees user- guide.
- Number buttons** Enters numbers.
- (Space)** Opens an empty space on the screen keyboard.
- GUIDE** Shows programme guide.
- Q.VIEW** Returns to the previously viewed programme.

B

- Adjusts the volume level.
- FAV** Accesses your favourite programme list.
- 3D** Used for viewing 3D video. (Depending on model)
- INFO** Views the information of the current programme and screen. (Depending on model)
- MUTE** Mutes all sounds.
- P** Scrolls through the saved programmes.
- PAGE** Moves to the previous or next screen.

C

- RECENT** Shows the previous history.
- (HOME)** Accesses the Home menu.
- MY APPS** Shows the list of Apps.
- Navigation buttons (up/down/left/right)** Scrolls through menus or options.
- OK** Selects menu or options and confirms your input.
- BACK** Returns to the previous level.
- LIVE MENU** Shows the list of Recommended, Programmes, Search and Recorded. (Depending on model)
- EXIT** Clears on-screen displays and returns to TV viewing.

D

- Coloured buttons** These access special functions in some menus.
(): Red, (): Green, (): Yellow, (): Blue
- Teletext buttons (TEXT / T.OPT)** These buttons are used for teletext.
- APP/*** Selects the MHP TV menu source. (Depending on model)
- LIVE TV** Returns to LIVE TV.
- Control buttons (, , , ,)** Controls the Premium contents, Time Machine^{Ready} or SmartShare menus or the SIMPLINK compatible devices (USB or SIMPLINK or Time Machine^{Ready}).
- REC/*** Starts to record and displays record menu. (Only Time Machine^{Ready} supported model) (Depending on model)
- SUBTITLE** Recalls your preferred subtitle in digital mode.
- AD** By Pressing AD button, audio descriptions function will be enabled.
- TV/RAD** Selects Radio, TV and DTV programme.

Magic remote functions

(Depending on model)

When the message "Magic remote battery is low. Change the battery," is displayed, replace the battery.

To replace batteries, open the battery cover, replace batteries (1.5 V AA) matching the ⊕ and ⊖ ends to the label inside the compartment, and close the battery cover. Be sure to point the magic remote toward the remote control sensor on the TV. To remove the batteries, perform the installation actions in reverse.

⚠ CAUTION

- Do not mix old and new batteries, as this may damage the remote control.

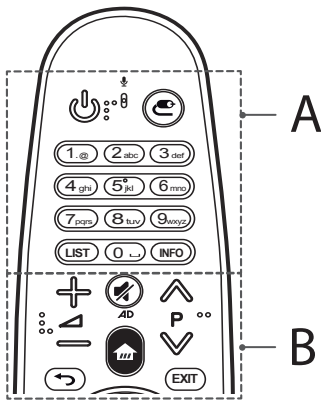

A

- (POWER)** Turns the TV on or off.
- (INPUT)** Changes the input source.
- Number buttons** Enters numbers.
- LIST** Accesses the saved programmes list.
- (Space)** Opens an empty space on the screen keyboard.
- INFO** Views the information of the current programmes and screen.

B

- (Volume)** Adjusts the volume level.
- (P)** Scrolls through the saved programmes.
- (MUTE)** Mutes all sounds.
- * By Pressing and holding the **(MUTE)** button, video/audio descriptions function will be enabled. (Depending on model)
- (HOME)** Accesses the Home menu.
- (BACK)** Returns to the previous screen.
- EXIT** Clears on-screen displays and returns to Last Input viewing.

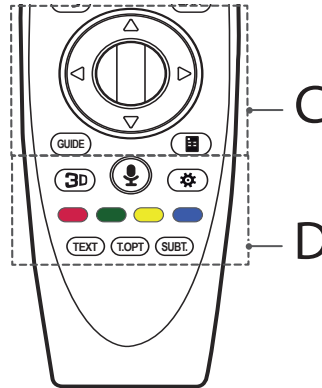

C

- (Wheel (OK))** Press the center of the Wheel button to select a menu. You can change programmes by using the Wheel button.
- (up/down/left/right)** Press the up, down, left or right button to scroll the menu. If you press **(up/down/left/right)** buttons while the pointer is in use, the pointer will disappear from the screen and Magic Remote will operate like a general remote control. To display the pointer on the screen again, shake Magic Remote to the left and right.
- GUIDE** Shows programme guide.
- (Screen Remote)** Displays the Screen Remote.
- * Accesses the Universal Control Menu. (Depending on model)

D

3D Used for viewing 3D video. (Only 3D models)

(Voice recognition)

Network connection is required to use the voice recognition function.

- 1 Press the voice recognition button.
- 2 Speak when the voice display window appears on the left of the TV screen.
 - Use the Magic Remote no further than 10 cm from your face.
 - The voice recognition may fail when you speak too fast or too slowly.
 - The recognition rate may vary depending on the user's characteristics (voice, pronunciation, intonation, and speed) and the environment (noise and TV volume).

 (Q. Settings) Accesses the Quick Settings.

Coloured buttons These access special functions in some menus.

(: Red, : Green, : Yellow, : Blue)

Teletext buttons (TEXT, T.OPT) These buttons are used for teletext.

SUBT. Recalls your preferred subtitle in digital mode.

Registering magic remote

How to register the magic remote

To use the Magic Remote, first pair it with your TV.

- 1 Put batteries into the Magic Remote and turn the TV on.
- 2 Point the Magic Remote at your TV and press the  **Wheel (OK)** on the remote control.

* If the TV fails to register the Magic Remote, try again after turning the TV off and back on.





How to deregister the magic remote

Press the  **(BACK)** and  **(HOME)** buttons at the same time, for five seconds, to unpair the Magic Remote with your TV.

* Pressing and holding the **EXIT** button will let you cancel and re-register Magic Remote at once.

How to use magic remote



- Shake the Magic Remote slightly to the right and left or press  **(HOME)**,  **(INPUT)**,  **3D** buttons to make the pointer appear on the screen.
(In some TV models, the pointer will appear when you turn the  **Wheel (OK)** button.)
- If the pointer has not been used for a certain period of time or Magic Remote is placed on a flat surface, then the pointer will disappear.
- If the pointer is not responding smoothly, you can reset the pointer by moving it to the edge of the screen.
- The Magic Remote depletes batteries faster than a normal remote due to the additional features.

Precautions to take when using the magic remote

- Use the remote control within the specified range (within 10 m).
You may experience communication failures when using the device outside the coverage area or if there are obstacles within the coverage area.
- You may experience communication failures depending on the accessories.
Devices such as a microwave oven and wireless LAN operate in the same frequency band (2.4 GHz) as the Magic Remote. This may cause communication failures.
- The Magic Remote may not work properly if a wireless router (AP) is within 1 meter of the TV.
Your wireless router should be more than 1 m away from the TV.
- Do not disassemble or heat the battery.
- Do not drop the battery. Avoid extreme shocks to the battery.
- Inserting the battery in the wrong way may result in explosion.

Licenses

Supported licenses may differ by model. For more information about licenses, visit www.lg.com.



Open source software notice information

To obtain the source code under GPL, LGPL, MPL, and other open source licenses, that is contained in this product, please visit <http://opensource.lge.com>.

In addition to the source code, all referred license terms, warranty disclaimers and copyright notices are available for download.

LG Electronics will also provide open source code to you on CD-ROM for a charge covering the cost of performing such distribution (such as the cost of media, shipping, and handling) upon email request to opensource@lge.com. This offer is valid for three (3) years from the date on which you purchased the product.

Troubleshooting

Cannot control the TV with the remote control.

- Check the remote control sensor on the product and try again.
- Check if there is any obstacle between the product and the remote control.
- Check if the batteries are still working and properly installed (⊕ to ⊕, ⊖ to ⊖).

No image display and no sound is produced.

- Check if the product is turned on.
- Check if the power cord is connected to a wall outlet.
- Check if there is a problem in the wall outlet by connecting other products.

The TV turns off suddenly.

- Check the power control settings. The power supply may be interrupted.
- Check if the **Automatic Standby**(Depending on model) / **Sleep Timer** / **Timer Power Off** is activated in the **Timers** settings.
- If there is no signal while the TV is on, the TV will turn off automatically after 15 minutes of inactivity.

When connecting to the PC (HDMI), 'No signal' or 'Invalid Format' is displayed.

- Turn the TV off/on using the remote control.
- Reconnect the HDMI cable.
- Restart the PC with the TV on.

Specifications

ENGLISH

Wireless module specification

- Because band channel used by the country could be different, the user can not change or adjust the operating frequency and this product is set for the regional frequency table.
- This device should be installed and operated with minimum distance 20 cm between the device and your body. And this phrase is for the general statement for consideration of user environment.

CE 0197

(Only UF85**, UG87***)

Wireless module (LGSBW41) specification			
Wireless LAN		Bluetooth	
Standard	IEEE 802.11a/b/g/n	Standard	Bluetooth Version 4.0
Frequency Range	2400 to 2483.5 MHz 5150 to 5250 MHz 5725 to 5850 MHz (for Non EU)	Frequency Range	2400 to 2483.5 MHz
Output Power (Max.)	802.11a: 13 dBm 802.11b: 15 dBm 802.11g: 14 dBm 802.11n - 2.4GHz: 16 dBm 802.11n - 5GHz: 16 dBm	Output Power (Max.)	10 dBm or Lower

(Only UF95**)

Wireless module (LGSBW51) specification			
Wireless LAN		Bluetooth	
Standard	IEEE 802.11a/b/g/n/ac	Standard	Bluetooth Version 4.0
Frequency Range	2400 to 2483.5 MHz 5150 to 5250 MHz 5725 to 5850 MHz (for Non EU)	Frequency Range	2400 to 2483.5 MHz
Output Power (Max.)	802.11a: 14.5 dBm 802.11b: 14 dBm 802.11g: 13 dBm 802.11n - 2.4GHz: 14 dBm 802.11n - 5GHz: 15.5 dBm 802.11ac - 5GHz: 16 dBm	Output Power (Max.)	10 dBm or Lower

* IEEE802.11ac : Depending on model



РУКОВОДСТВО ПОЛЬЗОВАТЕЛЯ

Безопасность и
дополнительная
информация

Перед началом эксплуатации устройства
внимательно прочтите настоящее руководство и
сохраните его для будущего использования.

EAC

www.lg.com

Правила по технике безопасности



Прежде чем пользоваться устройством, внимательно прочтите данные инструкции по технике безопасности.

РУССКИЙ

⚠ ПРЕДУПРЕЖДЕНИЕ!



Не размещайте телевизор и пульт ДУ в следующих местах:

- под воздействием прямых солнечных лучей;
- в местах с повышенной влажностью, например, в ванной комнате;
- вблизи источников тепла, например, печей, обогревателей и др.;
- вблизи кухонных столов или увлажнителей, где на них легко может попасть пар или масло;
- в местах, не защищенных от дождя или ветра;
- вблизи сосудов с водой, например, ваз.

Несоблюдение указанных мер предосторожности может привести к возгоранию, поражению электрическим током, неисправности или деформации устройства.



Не размещайте устройство в местах, где оно может подвергнуться воздействию пыли. Это может привести к пожару.



Сетевая вилка служит для отключения устройства. Вилка должна оставаться исправной.



Не прикасайтесь к вилке мокрыми руками. Кроме того, если шнур влажный или покрыт пылью, как следует просушите вилку или сотрите со шнура пыль. Избыточная влага может привести к поражению электрическим током.



Розетка, к которой подключается устройство, должна быть заземлена (кроме незаземляемых устройств). В противном случае, возможно поражение электрическим током или иная травма.



Плотно вставляйте кабель питания в разъем. Если кабель питания вставлен неплотно, может возникнуть пожар.



Кабель питания не должен соприкасаться с такими предметами, как нагреватели. Это может привести к пожару или поражению электрическим током.



Не следует ставить тяжелые предметы или сам телевизор на шнур питания. Это может привести к пожару или поражению электрическим током.



Во избежание попадания дождевой воды по антенному кабелю, его следует вводить снаружи здания в помещение снизу вверх. Попадание воды внутрь устройства может привести к его повреждению и поражению электрическим током.



При монтаже телевизора на стену следует убедиться, что телевизор не висит на кабеле питания и сигнальных кабелях. Это может стать причиной пожара или поражения электрическим током.

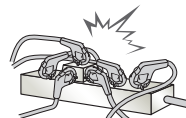

Не подключайте слишком много электрических устройств к одной розетке на несколько потребителей. Это может привести к возгоранию по причине перегрева.



При подключении внешних устройств следите за тем, чтобы телевизор не упал или не опрокинулся. Это может привести к нанесению вам травмы или повреждению телевизора.



Держите влагонепроницаемый упаковочный материал и виниловую упаковку в месте, недоступном для детей. Влагопоглощающий материал может нанести вред при проглатывании. При случайном попадании материала внутрь организма, следует вызвать у пострадавшего рвоту и обратиться в ближайшее медучреждение. Кроме того, виниловая упаковка может привести к удушью. Держите ее в недоступном для детей месте.



Не разрешайте детям забираться или держаться за телевизор. Телевизор может упасть, что может привести к тяжелым травмам.



Утилизируйте использованные батареи должным образом и следите за тем, чтобы дети не проглотили их. Если это произошло, немедленно обратитесь за медицинской помощью.



Когда кабель питания вставлен в розетку, не вставляйте проводник (например, металлическую спицу) в другой конец кабеля. Кроме того, не прикасайтесь к другому концу кабеля питания, когда кабель вставлен в розетку. Возможно поражение электрическим током.



Не размещайте и не храните горячие вещества около устройства. Из-за неосторожного обращения с горячими веществами может возникнуть взрыв или пожар.



Не роняйте внутрь устройства металлические предметы (монеты, заколки для волос, спицы, куски провода и т.п.), а также легко воспламеняющиеся предметы (например, бумагу или спички). Следует внимательно следить за детьми, когда они находятся вблизи устройства. Возможно поражение электрическим током, пожар или иные травмы. Если в устройство попал посторонний предмет, отсоедините кабель питания и обратитесь в сервисный центр.



Не распыляйте воду на устройство и не очищайте его горючими веществами (бензин или растворитель). Возможно поражение электрическим током или пожар.



Не допускайте ударов по устройству и попадания посторонних предметов внутрь устройства, не стучите по экрану. Несоблюдение этих мер предосторожности может привести к нанесению вам травмы или повреждению устройства.



Не прикасайтесь к устройству или антенне во время грозы. Возможно поражение электрическим током.

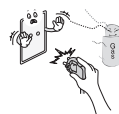

Не прикасайтесь к стенной розетке в случае утечки газа. Откройте окна и проветрите помещение. Искра может вызвать пожар, и вы можете получить ожог.



Не следует самостоятельно разбирать, ремонтировать и модифицировать устройство. Возможно поражение электрическим током или пожар. Для проверки, калибровки или ремонта устройства обращайтесь в сервисный центр.



Если произойдет что-либо из перечисленного, немедленно отключите устройство от электросети и обратитесь в сервисный центр:

- Устройство было подвергнуто электрическому разряду.
- Устройство было повреждено.
- В устройство попали посторонние предметы.
- Из устройства шел дым или странный запах.

Это может привести к пожару или поражению электрическим током.



Если вы не собираетесь пользоваться устройством в течение длительного времени, отсоедините от него кабель питания. Пыль или влага, могут стать причиной утечки тока и нарушения изоляции, что может привести к пожару или поражению электрическим током.



На устройство не должны попадать капли жидкости или брызги. Нельзя также ставить на него предметы, наполненные жидкостью (например, вазы).

Не устанавливайте это устройство на стену, где оно может быть подвержено воздействию масляных паров (например, на кухне, рядом с плитой). Это может повредить устройство и привести к его падению.



Если в устройство (например, адаптер переменного тока, кабель питания, телевизор) попадет вода или другое вещество, отключите кабель питания и немедленно обратитесь в сервисный центр. В противном случае это может привести к пожару или поражению электрическим током.

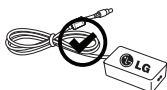

Используйте только одобренные компанией LG Electronics адаптер переменного тока и кабель питания. В противном случае это может привести к пожару, поражению электрическим током, повреждению или деформации устройства.



Никогда не разбирайте адаптер переменного тока и кабель питания. В противном случае это может привести к пожару или поражению электрическим током.

⚠ ВНИМАНИЕ!



Установите устройство в месте, где нет радиопомех.

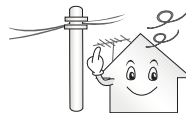

Следует обеспечить достаточное расстояние между наружной антенной и кабелем питания во избежание их соприкосновения даже в случае падения антенны. Это может привести к поражению электрическим током.



Не устанавливайте устройство на неустойчивые полки или наклонные поверхности. Также следует избегать мест, где устройство подвергается вибрациям, или мест с неполной опорой. Несоблюдение указанных мер предосторожности может привести к тому, что устройство упадет или перевернется, что может повлечь за собой нанесение вам травмы или повреждение устройства.

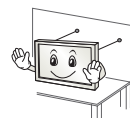

При установке телевизора на подставку нужно предпринять меры по предотвращению его опрокидывания. При несоблюдении указанных мер предосторожности устройство может упасть, что может привести к нанесению вам травмы.

Если требуется закрепить устройство на стене, установите стандартное VESA-крепление для монтажа на стене (дополнительные детали) на его задней панели. При установке устройства на стене с помощью настенного монтажного кронштейна (дополнительные детали) надежно закрепите его во избежание падения устройства.

Используйте только крепления / аксессуары, рекомендованные изготовителем.



Для установки антенны обратитесь к квалифицированному специалисту. Самостоятельная установка может привести к пожару или поражению электрическим током.

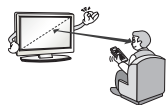

При просмотре телевизора рекомендуется соблюдать расстояние, равное не менее 2—7 диагоналям экрана телевизора. Просмотр телевизора в течение длительного времени может привести к снижению остроты зрения.

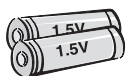

Используйте только указанный тип батарей. Несоблюдение этого требования может привести к повреждению пульта ДУ.

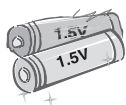

Не используйте новые батареи вместе со старыми. Это может привести к перегреву и протечкам батарей.

Элементы питания не должны подвергаться нагреву от прямых солнечных лучей, огня или электрических обогревателей.

НЕ вставляйте непозаряжаемые элементы питания в зарядное устройство.

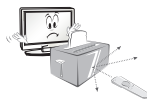

Между пультом ДУ и датчиком не должно быть никаких предметов.



Сигнал от пульта ДУ может быть подавлен солнечным светом или другим источником яркого света. В этом случае в комнате следует сделать свет менее ярким.



При подключении внешних устройств, таких как игровые консоли, убедитесь в том, что подключаемые кабели имеют достаточную длину. Иначе устройство может упасть, что приведет к нанесению вам травм или повреждению устройства.



Не следует включать/выключать телевизор, подсоединяя или отсоединяя вилку от настенной розетки (не используйте вилку для включения). Это может стать причиной механического отказа или поражения электрическим током.



Соблюдайте инструкции по установке, приведенные далее, чтобы предотвратить перегрев устройства:

- Расстояние между телевизором и стеной должно быть не менее 10 см.
- Не устанавливайте устройство в местах без вентиляции (например, на книжной полке или в серванте).
- Не устанавливайте устройство на ковёр или подушку.
- Убедитесь в том, что вентиляционные отверстия не закрыты скатертью или шторой.

В противном случае, может произойти возгорание.



Не прикасайтесь к вентиляционным отверстиям при просмотре телевизора в течение долгого времени, поскольку они могут сильно нагреться. Это не влияет на работу или производительность устройства.

Периодически осматривайте кабель устройства и в случае видимого износа или повреждения выньте его из розетки и замените на кабель, рекомендованный авторизованным специалистом по обслуживанию.



Не допускайте скопления пыли на контактах разъемов или на розетке. Это может привести к пожару.



Не допускайте физического или механического воздействия на шнур электропитания, а именно перекручивания, завязывания, перегибания шнура. Не зажимайте шнур дверью и не наступайте на него. Обращайте особое внимание на вилки, настенные розетки и точки соединения провода с устройством.



Не нажимайте сильно на панель рукой или острым предметом (гвоздем, карандашом или ручкой). Не царапайте панель.



Старайтесь не прикасаться к экрану и не держать на нем пальцы в течение продолжительного периода времени. Это может вызвать временные искажения на экране.



При чистке устройства и его компонентов, сначала, отсоедините вилку шнура питания от розетки, а затем протрите устройство мягкой тканью. Применение избыточных усилий может привести к появлению царапин или обесцвечиванию поверхности. Не распыляйте воду и не протирайте устройство мокрой тканью. Никогда не пользуйтесь очистителями для стекол, автомобильными или промышленными полиролями, абразивными средствами или воском, бензолом, спиртом и т. п., которые могут повредить устройство и его панель. Несоблюдение указанных мер предосторожности может привести к возгоранию, поражению электрическим током или повреждению устройства (деформации, коррозии или поломке).

Если устройство подключено к розетке переменного тока, оно не отключается от источника питания переменного тока, даже при выключении с помощью переключателя питания.



Отключая прибор от электрической розетки, беритесь рукой за вилку.

Отсоединение проводов внутри кабеля может привести к возгоранию.



При перемещении устройства сначала убедитесь в том, что оно отключено от сети. Затем отсоедините кабели питания, антенные кабели и остальные подключаемые кабели.

Телевизор или кабель питания могут быть повреждены, что может создать опасность возгорания или поражения электрическим током.



Перемещение или распаковку устройства следует производить двум людям, т.к. оно тяжелое. Иначе возможно получение травмы.



Раз в год отдавайте устройство в сервисный центр для чистки его внутренних частей. Накопившаяся пыль может привести к механическому повреждению.



Любое обслуживание должны производить квалифицированные специалисты. Обслуживание требуется, когда устройство было повреждено каким-либо образом (поврежден кабель питания или вилка, пролита жидкость, внутрь попал посторонний предмет, устройство пострадало от дождя или влаги, устройство не работает должным образом, или его уронили).



Если устройство кажется холодным на ощупь, при его включении возможно небольшое мерцание. Это нормальное явление, с устройством все в порядке.



ЖК-панель — это высокотехнологичное изделие с матрицей с разрешением от 2 до 6 миллионов пикселей. На панели могут появляться мелкие черные точки и/или яркие цветные точки (красные, синие или зеленые) размером 1 ppm. Это не является неисправностью и не влияет на производительность и надежность устройства.

Эта проблема также встречается в сторонних продуктах и не является поводом для обмена или денежного возмещения (денежной компенсации).



В зависимости от места просмотра (слева/справа/сверху/снизу) яркость и цветность панели может изменяться. Этот происходит ввиду особенностей строения панели. Это не связано с производительностью устройства и не является неисправностью.

*** В LED-телевизоре LG установлен ЖК-дисплей со светодиодной подсветкой.**

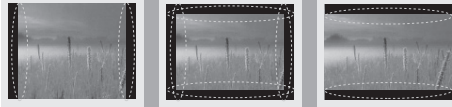

Отображение неподвижного изображения (например, логотипа вещаемого канала, экранного меню, сцены из видеоигры) в течение длительного времени может привести к повреждению экрана и появлению остаточного изображения. Настоящая гарантия на устройство не распространяется на появление остаточного изображения.

Не допускайте отображения статичного изображения в течение длительного времени (двух и более часов для ЖК-телевизоров, одного и более часов для плазменных телевизоров).

Кроме того, остаточное изображение по краям экрана может появиться при просмотре изображения в формате 4:3 в течение длительного периода времени.

Эта проблема также встречается в сторонних продуктах, и не является поводом для обмена или денежного возмещения.

Звуки, издаваемые устройством

Треск: треск, который можно услышать при просмотре или выключении телевизора, вызван тепловым сжатием пластика в результате изменения температуры и влажности. Данный шум является обычным явлением при использовании продуктов, подверженных температурной деформации.

Гудение электрической цепи/жужжание панели: из высокоскоростной коммутационной схемы устройства может исходить тихий шум, образованный при прохождении большого тока, необходимого для работы устройства. Это зависит от устройства. Данный звук не влияет на работу и надежность продукта.

Не используйте электроизделия высокого напряжения вблизи телевизора (например, электрическую мухобойку). В результате устройство может быть повреждено.

Просмотр 3D-изображения (только для моделей с поддержкой 3D)

ПРЕДУПРЕЖДЕНИЕ!

Условия просмотра

- Время просмотра
- При просмотре 3D-изображения каждый час следует делать 5—15-минутные перерывы. Просмотр 3D-изображения в течение длительного времени может стать причиной головной боли, головокружения, усталости или дискомфорта.

Люди, подверженные припадкам от светового воздействия или имеющие хронические заболевания

- Некоторые зрители могут испытывать припадки или другие симптомы в результате воздействия импульсов света или определенного его сочетания в 3D-изображении.
- Не следует смотреть 3D-видео, если чувствуется тошнота, при беременности и / или хронических заболеваниях, таких как эпилепсия, расстройство сердечной деятельности или при проблемах с давлением и т.д.
- 3D-изображения не рекомендуются к просмотру людям со стереослепотой или стереоаномалиями. Может появиться двоение изображения или дискомфорт.
- В случае страбизма (косоглазие), амблиопии (пониженное зрение) или астигматизма могут возникнуть сложности в распознавании глубины, может быстро наступать усталость из-за двоения изображения. Рекомендуется делать более частые перерывы.
- Если зрение левым и правым глазом различается, то перед просмотром 3D-изображений следует пройти осмотр у окулиста.

Симптомы, при которых требуется прекратить просмотр 3D-изображения или сделать перерыв

- Не следует смотреть 3D-изображение при усталости от недостатка сна, переутомлении или опьянении.
- В этом случае следует прекратить просмотр 3D-изображения и отдохнуть, чтобы данные симптомы прошли.
- Если симптомы сохраняются, то следует обратиться к врачу. Симптомы включают головную боль, боль в глазах, головокружение, тошноту, сердцебиение, расфокусировку изображения, дискомфорт, двоение изображения, зрительный дискомфорт и усталость.

ВНИМАНИЕ!

Условия просмотра

- Расстояние просмотра
- При просмотре 3D-видео рекомендуется находиться на расстоянии не менее двух диагоналей экрана от телевизора. Если при просмотре 3D-видео вы чувствуете дискомфорт, отодвиньтесь от телевизора дальше.

Возраст зрителей

- Младенцы/дети
- Просмотр 3D-изображений детьми до 6 лет запрещен.
- Дети до 10 лет, поскольку их зрение развивается, имеют повышенную восприимчивость и перевозбуждаются (например, пытаются дотронуться до экрана или прыгнуть в него). Просмотр 3D-изображений детьми должен строго контролироваться.
- У детей более выражена бинокулярная диспаратность 3D-изображений, чем у взрослых, поскольку расстояние между глазами у них меньше. Таким образом, одно и то же стереоизображение для них выглядит более глубоким, чем для взрослых.
- Подростки
- Подростки до 19 лет могут иметь повышенную чувствительность из-за световой стимуляции 3D-изображения. Рекомендуем им воздерживаться от длительного просмотра 3D-изображений в состоянии усталости.
- Пожилые люди
- Для пожилых людей стереоэффект 3D-изображений может быть менее выражен, чем для молодых. Не следует располагаться к телевизору ближе, чем рекомендуется.

Меры предосторожности при использовании 3D-очков

- Убедитесь в том, что вы используете 3D-очки производства LG. Иначе качественное отображение 3D-видео может не обеспечиваться.
- Не используйте 3D-очки вместо очков для коррекции зрения, солнечных очков и защитных очков.
- Применение модифицированных 3D-очков может привести к напряжению зрения или искажению изображения.
- Не подвергайте 3D-очки воздействию чрезвычайно высоких или низких температур. Это может привести к их деформации.
- 3D-очки легко сломать или поцарапать. Используйте только чистую мягкую ткань для очистки линз. Не царапайте поверхность линз 3D-очков острыми предметами и не очищайте их химическими веществами.

Подготовка

! ПРИМЕЧАНИЕ

- При первом включении нового телевизора, после приобретения, инициализация телевизора может занять несколько минут.
- Приведенное изображение может отличаться от вашего телевизора.
- Экранное меню вашего телевизора может незначительно отличаться от изображенного на рисунке.
- Доступные меню и параметры могут отличаться в зависимости от используемого источника входа или модели устройства.
- Функции устройства могут быть изменены без уведомления в дальнейшем.
- Для снижения энергопотребления переключайте телевизор в режим ожидания. Если вы не намереваетесь использовать устройство в течение длительного времени, следует выключить его из розетки для снижения рисков возгорания и потребления энергии.
- Энергопотребление во время использования может быть значительно снижено путем уменьшения яркости и подсветки изображения на экране.
- Комплектация устройства может отличаться в зависимости от модели.
- Спецификации устройства или содержание данного руководства может изменяться без предварительного уведомления ввиду модернизации функций устройства.
- Для обеспечения оптимального соединения кабеля HDMI и USB-устройства должны иметь корпус разъема толщиной не более 10 мм и шириной не более 18 мм. Используйте удлинитель, который поддерживает USB 2.0, если кабель USB или флэш-накопитель USB не вставляется в порт USB на вашем телевизоре.

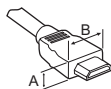

*A ≤ 10 мм

*B ≤ 18 мм

- Используйте сертифицированный кабель с логотипом HDMI.
- При использовании не сертифицированного кабеля HDMI экран может отображаться неправильно, или может возникнуть ошибка подключения. (Рекомендуемые типы кабелей HDMI)
 - Высокоскоростной HDMI™-кабель (3 мм или короче)
 - Высокоскоростной HDMI™-кабель с Ethernet

⚠ ВНИМАНИЕ!

- Для обеспечения безопасности и продолжительного срока службы устройства не используйте детали, не одобренные изготовителем.
- Какие-либо повреждения или ущерб, вызванные использованием деталей не одобренных производителем, не являются гарантийным случаем.
- На экране некоторых моделей может быть ТОНКАЯ ПЛЁНКА - НЕ ОТКЛЕИВАЙТЕ ЕЁ.
- Не пытайтесь снять панель при помощи пальцев или каких-либо инструментов. В противном случае это может привести к повреждению устройства. (Только для UF95**)

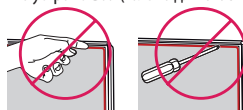

Принадлежности, приобретаемые отдельно

Отдельные элементы каталога могут быть изменены или модифицированы без уведомления. Для приобретения этих принадлежностей обратитесь к дилеру. Данные устройства работают только с совместимыми моделями. Название модели или ее конструкция может изменяться в зависимости от функциональных обновлений, решения производителя или от его политики.

(В зависимости от модели)

AG-F*** 3D-очки	AN-MR600 Пульт ДУ Magic	AG-F***DP Очки Dual Play
AN-VCS** Смарт камера	Саундбар LG	

Обслуживание

Очистка телевизора

Для сохранения превосходного качества изображения и длительного срока службы продукта необходимо регулярно чистить телевизор.

- Перед очисткой телевизора выключите питание и отключите шнур питания и другие кабели.
- Если телевизор не используется в течение длительного времени, отключите шнур питания от розетки, чтобы избежать повреждения из-за разряда молнии или скачка напряжения.

Экран, панель, корпус и основание

Для удаления пыли или незначительных загрязнений используйте сухую, чистую и мягкую ткань.

Для удаления значительных загрязнений протирайте поверхность мягкой тканью, смоченной в чистой воде или мягком растворе моющего средства. После этого сразу же протрите экран и рамку сухой тканью.

- Всегда избегайте касания экрана, так как это может привести к его повреждению.
- Не нажимайте, не трите и не бейте по поверхности ногтями или острыми предметами, так как это может привести к появлению царапин на экране и искажению изображения.
- Не используйте химические вещества, так как это может привести к повреждению поверхности.
- Не наносите жидкость непосредственно на поверхность. При попадании воды внутрь корпуса телевизора существует риск возникновения пожара, поражения электрическим током и неисправности.

Кабель питания

Регулярно очищайте шнур питания от накопившейся пыли или грязи.

Поднятие и перемещение

Перед перемещением или поднятием телевизора ознакомьтесь со следующими инструкциями во избежание повреждения и для обеспечения безопасной транспортировки независимо от типа и размера телевизора.

- Телевизор предпочтительно перемещать в оригинальной коробке или упаковочном материале.
- Перед перемещением или поднятием телевизора отключите кабель питания и все остальные кабели.
- Во избежание царапин, когда вы держите телевизор, экран должен быть направлен в сторону от вас.



- Крепко удерживайте верхнюю и нижнюю части корпуса телевизора. Не дотрагивайтесь до прозрачной части, динамика или области решетки динамика.

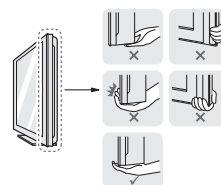

- Большой телевизор должны переносить не менее 2-х человек.
- При транспортировке телевизора в руках удерживайте его, как показано на следующем рисунке.



- При транспортировке не подвергайте телевизор тряске или избыточной вибрации.
- При транспортировке держите телевизор вертикально, не ставьте его на бок и не наклоняйте влево или вправо.
- Не оказывайте чрезмерного давления на каркас рамы, ведущего к ее сгибанию / деформации, так как это может привести к повреждению экрана.
- При обращении с телевизором будьте осторожны, чтобы не повредить кнопку-джойстик, выступающую из корпуса.

⚠ ВНИМАНИЕ!

- Избегайте касания экрана, так как это может привести к его повреждению.
- Не перемещайте телевизор за держатели для кабелей, т.к. они могут порваться, что может привести к травмам и повреждениям телевизора.

Использование кнопки-джойстика

(Приведенное изображение может отличаться от вашего телевизора.)

Возможность легко управлять функциями телевизора с помощью кнопки-джойстика, сдвигая ее вверх, вниз, влево или вправо.

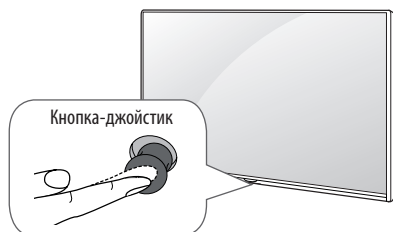

Основные функции

	Включение питания	Когда телевизор выключен, нажмите пальцем кнопку-джойстик один раз и отпустите ее.
	Выключение питания	Когда телевизор включен, нажмите и удерживайте пальцем кнопку-джойстик в течение нескольких секунд, затем отпустите ее.
	Управление громкостью	Сдвигая пальцем кнопку-джойстик влево или вправо, можно регулировать уровень громкости звука.
	Переключение ТВ каналов	Сдвигая пальцем кнопку-джойстик вверх или вниз, можно выбирать программы из списка сохраненных программ.

Настройка меню

Когда телевизор включен, нажмите кнопку-джойстик один раз. Можно настраивать элементы меню сдвигая кнопку-джойстик вверх, вниз, влево или вправо.

	Выключение питания телевизора.
	Закрытие окон просмотра на экране и возврат к просмотру ТВ.
	Изменение источника входного сигнала.
	Доступ к быстрым настройкам.

ПРИМЕЧАНИЕ

- Сдвигая пальцем кнопку-джойстик вверх, вниз, влево или вправо, будьте внимательны и не нажимайте на кнопку. Если нажать кнопку-джойстик, невозможно будет выполнить настройку уровня громкости и сохранить программы.

Установка на столе

(В зависимости от модели)

- Поднимите и вертикально установите телевизор на столе.
 - Оставьте зазор минимум 10 см от стены для достаточной вентиляции.

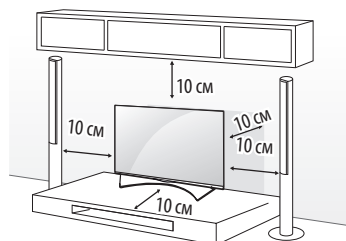

- Подключите шнур питания к розетке.

ВНИМАНИЕ!

- Не размещайте телевизор вблизи источников тепла, так как это может привести к пожару или другим повреждениям.

Использование системы безопасности Kensington

(этот компонент доступен не для всех моделей.)

- Приведенное изображение может отличаться от вашего телевизора.

Разъем системы безопасности Kensington находится на задней крышке телевизора. Дополнительная информация об установке и использовании приведена в руководстве к системе безопасности Kensington или на сайте <http://www.kensington.com>. Пропевание кабеля системы безопасности Kensington через телевизор и отверстие в столе.

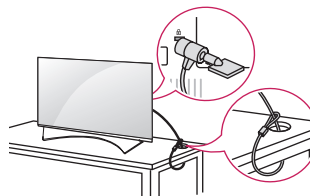

Закрепление телевизора на стене

(этот компонент доступен не для всех моделей.)

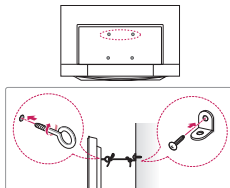

- 1 Вставьте и затяните болты с ушками или болты кронштейнов ТВ на задней панели телевизора.
 - Если в местах для болтов с ушками уже установлены другие болты, то сначала вывинтите их.
- 2 Закрепите кронштейны на стене с помощью болтов. Совместите кронштейн и болты с ушками на задней панели телевизора.
- 3 Крепким шнуром надежно привяжите болты с ушками к кронштейнам. Убедитесь в том, что шнур расположен горизонтально.

! ВНИМАНИЕ!

- Следите за тем, чтобы дети не забирались и не висели на телевизоре.

! ПРИМЕЧАНИЕ

- Используйте платформу или шкаф достаточно большой и прочный, чтобы выдержать вес устройства.
- Кронштейны, винты и шнуры не входят в комплект поставки. Дополнительные аксессуары можно приобрести у местного дилера.

Крепление на стене

Осторожно прикрепите настенный кронштейн (приобретаемый отдельно) к задней части телевизора и прикрепите его к прочной стене перпендикулярно полу. Для монтажа телевизора на стены из других строительных материалов обращайтесь к квалифицированным специалистам. Компания LG рекомендует вызывать квалифицированного мастера для крепления телевизора к стене. Рекомендуется использовать кронштейн для настенного крепления LG. Если вы используете кронштейн для настенного крепления другого производителя, рекомендуется использовать кронштейн, который обеспечивает надежное крепление устройства на стене и наличие достаточного места за устройством, для удобного подсоединения всех внешних устройств.

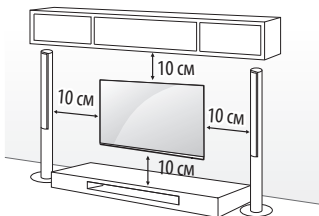

Убедитесь в том, что винты и настенный кронштейн отвечают стандартам VESA. В следующей таблице приведены стандартные габариты для комплектов настенного крепления.

Принадлежности, приобретаемые отдельно (кронштейн для настенного крепления)

Модель	49/55UF85** 55UG87**	60/65UF85** 65UG87** 55/65UF95**
VESA (A x B)	300 x 300	300 x 300
Стандартный винт	M6	M6
Количество винтов	4	4
Кронштейн для настенного крепления	LSW350B MSW240	LSW350B

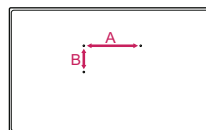

! ВНИМАНИЕ!

- Перед перемещением и установкой телевизора отключите кабель питания. Несоблюдение этого правила может привести к поражению электрическим током.
- Отсоедините подставку перед установкой настенного крепления телевизора, выполнив процедуру подсоединения подставки в обратном порядке.
- Установка телевизора на потолок или наклонную стену может привести к его падению и получению травмы. Следует использовать одобренный кронштейн LG для настенного крепления и обратиться к местному дилеру или квалифицированному специалисту.
- Не заворачивайте винты с избыточной силой, т.к. это может привести к повреждению телевизора и потере гарантии.
- Следует использовать винты и настенные крепления, отвечающие стандарту VESA. Гарантия не распространяется на повреждения или травмы, полученные в результате неправильного использования или использования неправильных аксессуаров.

! ПРИМЕЧАНИЕ

- Следует использовать винты, указанные в спецификации для винтов стандарта VESA.
- Комплект кронштейна для настенного крепления снабжается инструкцией по монтажу и необходимыми комплектующими.
- Настенный кронштейн является дополнительным аксессуаром. Дополнительные аксессуары можно приобрести у местного дилера.
- Длина винтов может зависеть от кронштейна для настенного крепления. Убедитесь в том, что винты имеют соответствующую длину.
- Дополнительная информация приведена в руководстве к кронштейну для настенного крепления.
- При установке устройства для настенного монтажа используйте защитную заглушку. Заглушка защитит отверстие от скапливания пыли и загрязнений. (Только если предоставлен элемент, приведенный в следующей форме)

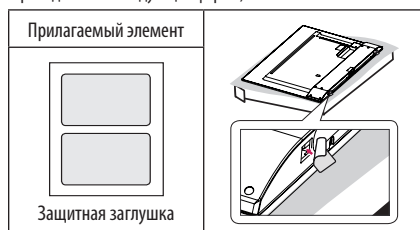

- При креплении телевизора к кронштейну для настенного крепления другого производителя вставьте фигурные шайбы настенного крепления в отверстия для крепления телевизора к стене для сохранения его вертикального положения. (Только если предоставлен элемент, приведенный в следующей форме)

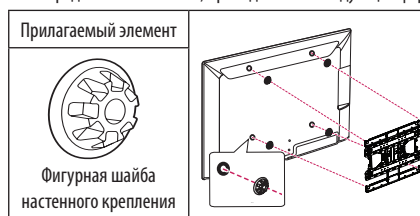

Подключение внешних устройств

Подключите к телевизору различные внешние устройства и переключайте режимы источников для выбора внешнего устройства. Для получения дополнительной информации о подключении внешнего устройства см. руководства пользователя каждого устройства.

Допустимо подключение следующих внешних устройств: ресиверов HD, DVD-проигрывателей, видеомагнитофонов, аудиосистем, устройств хранения данных USB, ПК, игровых приставок и других внешних устройств.

! ПРИМЕЧАНИЕ

- Процесс подключения внешнего устройства отличается в зависимости от модели.
- Подключите внешние устройства независимо от порядка расположения разъемов телевизора.
- При записи телевизионной передачи с помощью устройства записи DVD или видеомагнитофона проверьте, что входной телевизионный сигнал поступает на вход телевизора через устройство записи DVD или видеомагнитофон. Для получения дополнительной информации о записи см. руководство пользователя подключенного устройства.
- Инструкции по эксплуатации см. в документации внешнего устройства.
- При подключении к телевизору игровой приставки используйте кабель, который поставляется в комплекте игровой приставки.
- В режиме РС (ПК) может наблюдаться шум, из-за выбранного разрешения, частоты вертикальной развертки, контрастности или яркости. При возникновении помех выберите для выхода РС (ПК) другое разрешение, измените частоту обновления или отрегулируйте яркость и контрастность в меню ЭКРАН так, чтобы изображение стало четким.
- В режиме РС (ПК) некоторые настройки разрешения экрана могут не работать должным образом в зависимости от видеокарты.
- При воспроизведении материалов в формате Ultra HD с компьютера видео- и аудиопоток могут попеременно прерываться, в зависимости от производительности вашего компьютера. (В зависимости от модели)

Подключение антенны

Подключите телевизионный антенный кабель (75 Ω) к входному гнезду в ТВ (Antenna/Cable).

- Для подключения нескольких телевизоров используйте антенный разветвитель.
- Если присутствуют помехи и Вы используете личную антенну, ориентируйте её в направлении на ТВ вышку.
- При плохом качестве изображения правильно установите усилитель сигнала, чтобы обеспечить изображение более высокого качества.
- Антенный кабель, усилитель и разветвитель в комплект поставки не входят.
- Поддерживаемый формат цифрового аудио: MPEG, Dolby Digital, Dolby Digital Plus, HE-AAC
- Этот телевизор не поддерживает напрямую вещание UHD (3840 x 2160 пикселей), поскольку соответствующие стандарты не были подтверждены. (В зависимости от модели)

Подключение спутниковой тарелки

(Только для моделей с поддержкой спутникового ТВ)

Подключите кабель от спутниковой тарелки (75 Ω), или к специальной спутниковой розетке с проходом по питанию.

Подключение с помощью Euro SCART

(В зависимости от модели)

Для передачи аналоговых видео- и аудиосигналов от внешнего устройства на телевизор. Подключите телевизор к внешнему устройству с помощью кабеля Euro Scart.

Текущий режим ввода \ Тип выхода	AV1 (ТВ-выход ¹)
Цифровое ТВ	Цифровое ТВ
Аналоговое ТВ, AV	Аналоговое ТВ
Компонентный	
HDMI	

1 ТВ-выход : Вывод аналогового или цифрового ТВ-сигнала.

- Используемый кабель SCART должен иметь защиту сигнала.
- При просмотре цифрового ТВ в режиме 3D-изображения только выходные сигналы 2D могут выводиться через кабель SCART. (Только для моделей с поддержкой 3D)
- При использовании на цифровом ТВ функции Time Machine (в зависимости от страны) выходные сигналы ТВ не могут выводиться через кабель SCART.

Подключение модуль CI

(В зависимости от модели)

Просмотр закодированных (платных) служб в режиме цифрового ТВ.

- Проверьте, правильно ли установлен модуль CI в разъем для карты PCMCIA. Неправильная установка модуля может привести к повреждению телевизора и разъема для карты PCMCIA.
- Если в телевизоре отсутствуют видеоизображение и звук при подключенном CI+ CAM, свяжитесь с оператором клиентской службы наземного/кабельного/спутникового вещания.

Другие подключения

Подключите телевизор к внешнему устройству. Для получения наилучшего качества изображения и звука подключите телевизор к внешнему устройству HDMI-кабелем. Не все кабели входят в комплект поставки.

-  →  →  → Экран → HDMI ULTRA HD Deep Colour
- **Вкл.** : Поддержка 4K @ 50/60 Гц (4:4:4, 4:2:2, 4:2:0)
- **Выкл.** : Поддержка 4K @ 50/60 Гц (4:2:0)

Если устройство, подключенное к порту Вход, также поддерживает ULTRA HD Deep Colour, изображение может быть четче. Но если устройство его не поддерживает, изображение может быть искажено. В таком случае подключите устройство к другому порту HDMI или **Выкл.** параметр **HDMI ULTRA HD Deep Colour** в настройках ТВ.

(Данная функция поддерживается на определенных моделях, поддерживающих технологию ULTRA HD Deep Colour.)

Пульт дистанционного управления (пульт ДУ)

Описания в данном руководстве относятся к кнопкам на пульте ДУ. Внимательно прочитайте настоящее руководство и правильно используйте пульт ДУ с телевизором.

Чтобы заменить батареи, откройте крышку батарейного отсека, замените батареи (1,5 В AAA) с учётом ⊕ и ⊖, указанных на маркировке в отсеке, и закройте крышку отсека. Для извлечения батарей выполните действия по их установке в обратном порядке.

⚠ ВНИМАНИЕ!

- Не используйте новые батареи вместе со старыми, это может вызвать повреждение пульта ДУ.
- Пульт ДУ не будет входить в комплектацию для всех рынков.

Направляйте пульт ДУ на телевизор.

(В зависимости от модели)

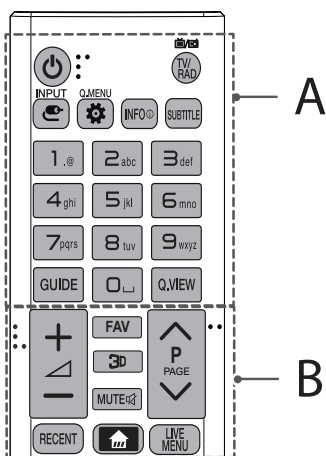

A

- ⏻ (ПИТАНИЕ)** Включение и выключение телевизора.
- INPUT** Изменение источника входного сигнала.
- Q. MENU / ⚙️ (Быстрые настройки)** Доступ к быстрым настройкам. Доступ к быстрому меню.
- INFO ⓘ** Отображение информации о текущей программе и экране.
- SUBTITLE** Отображение субтитров в цифровых каналах (при вещании).
- TV/RAD** Переключение режимов: радио/ цифр. ТВ/ аналог. ТВ.
- Цифровые кнопки** Ввод чисел.
- GUIDE** Отображение программы передач.
- ␣ (Пробел)** Ввод пробела на экранной клавиатуре.
- Q.VIEW** Возврат к ранее просматриваемой программе.

B

- + / -** Настройка громкости.
- FAV** Доступ к списку избранных каналов.
- 3D** Вкл./ Откл. 3D-режима.
- MUTE** Вкл./ Откл. звука.
- ^ P v** Последовательное переключение каналов.
- ^ PAGE v** Пostrаничное пролистывание списков.
- RECENT** Отображение предыдущих действий.
- 🏠 (Дома)** Доступ к домашней панели SMART TV.
- LIVE MENU** Отображение списков Рекомендуемое, Каналы, Поиск и Записанные. (В зависимости от модели)

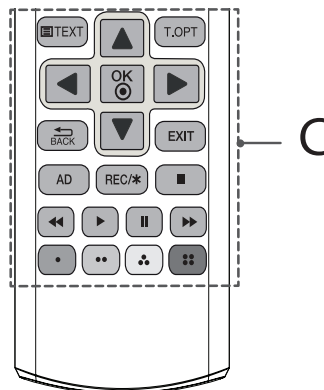

C

- Кнопки ТЕЛЕТЕКСТА (☰ TEXT / T.OPT)** Эти кнопки используются для работы с телетекстом.
- Кнопки навигации (вверх/ вниз/ влево/ вправо)** Последовательная навигация в меню в выбранном направлении.
- OK** Выбор меню или параметров и подтверждение ввода.
- ↶ BACK** Возврат к предыдущему уровню меню.
- EXIT** Закрытие окон просмотра на экране и возврат к просмотру ТВ.
- AD** При нажатии кнопки AD включается функция аудио описаний.
- REC/*** Начало записи и отображение меню записи. (Только для ТВ с поддержкой Time Machine^{Ready}) (В зависимости от модели)
- Кнопки управления (⏏, ▶, ⏸, ⏪, ⏩)** Управление содержимым Премиум-контента, Time Machine^{Ready} (в зависимости от модели), меню SmartShare или SIMPLINK-совместимыми устройствами (USB, SIMPLINK или Time Machine^{Ready}).
- Цветные клавиши** Доступ к специальным функциям некоторых меню.
(●): Красная, (●●): Зеленая, (●●●): Желтая, (●●●●): Синяя

РУССКИЙ

(В зависимости от модели)

РУССКИЙ

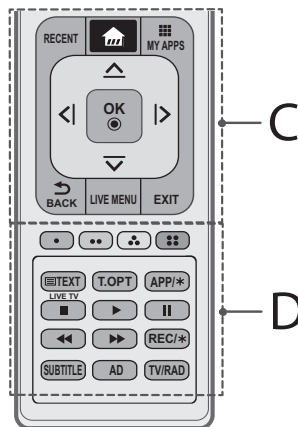
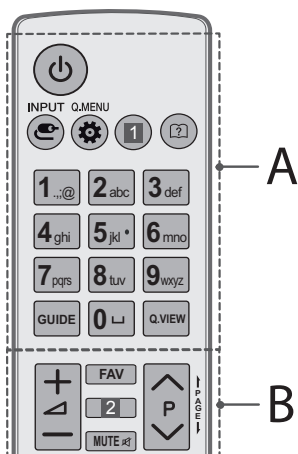

A

П (ПИТАНИЕ) Включение и выключение телевизора.

INPUT Изменение источника входного сигнала.

Q. MENU / (Быстрые настройки) Доступ к быстрым настройкам. Доступ к быстрому меню.

1 INFO Отображение информации о текущей программе и экране. (В зависимости от модели)

1 **RATIO** Изменение размеров изображения. (В зависимости от модели)

? (Руководство пользователя) Просмотр руководства пользователя.

Цифровые кнопки Ввод чисел.

␣ (Пробел) Ввод пробела на экранной клавиатуре.

GUIDE Отображение программы передач.

Q.VIEW Возврат к ранее просматриваемой программе.

B

+ / - Настройка громкости.

FAV Доступ к списку избранных каналов.

2 3D Вкл./ Откл. 3D-режима. (В зависимости от модели)

2 INFO Отображение информации о текущей программе и экране. (В зависимости от модели)

MUTE Вкл./ Откл. звука.

^ P v Последовательное переключение каналов.

← PAGE → Пostrаничное пролистывание списков.

C

RECENT Отображение предыдущих действий.

🏠 (Дом) Доступ к домашней панели SMART TV.

MY APPS Отображение списка приложений.

Кнопки навигации (вверх/ вниз/ влево/ вправо)

Последовательная навигация в меню в выбранном направлении.

OK Выбор меню или параметров и подтверждение ввода.

↶ BACK Возврат к предыдущему уровню меню.

LIVE MENU Отображение списков Рекомендованное, Каналы, Поиск и Записанные. (В зависимости от модели)

EXIT Закрытие окон просмотра на экране и возврат к просмотру ТВ.

D

Цветные клавиши Доступ к специальным функциям некоторых меню.

(●): Красная, **(●●):** Зеленая, **(●●●):** Желтая, **(●●●●):** Синяя

Кнопки ТЕЛЕТЕКСТА (TEXT / T.OPT) Эти кнопки используются для работы с телетекстом.

APP/* Выбор нужного источника в меню MHP телевизора. (В зависимости от модели)

LIVE TV Возврат к ПРЯМОЙ ТРАНСЛЯЦИИ.

Кнопки управления (■, ▶, II, ◀, ▶▶) Управление содержимым Премиум-контента, Time Machine^{ready} (в зависимости от модели), меню SmartShare или SIMPLINK-совместимыми устройствами (USB, SIMPLINK или Time Machine^{ready}).

REC/* Начало записи и отображение меню записи. (Только для ТВ с поддержкой Time Machine^{ready}) (В зависимости от модели)

SUBTITLE Отображение субтитров в цифровых каналах (при вещании).

AD При нажатии кнопки AD включается функция аудио описаний.

TV/RAD Переключение режимов: радио/ цифр. ТВ/ аналог. ТВ.

Условия использования пульта ду magic

(В зависимости от модели)

При появлении сообщения “Низкий заряд батареи пульта Ду Magic. Замените батарею.” необходимо заменить батареи.

Чтобы заменить батареи, откройте крышку батарейного отсека, замените батареи (1,5 В AA) с учетом ⊕ и ⊖, указанных на наклейке в отсеке, и закройте крышку.

Направьте пульт Ду на телевизор. Чтобы извлечь батареи, выполните указания по их установке в обратном порядке.

⚠ ВНИМАНИЕ!

- Не используйте новые батареи вместе со старыми, это может вызвать повреждение пульта Ду.

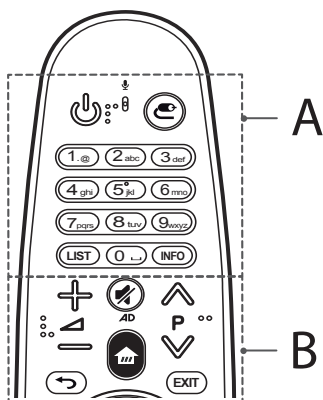

A

⏻ (ПИТАНИЕ) Включение и выключение телевизора.

📶 (ВХОД) Изменение источника входа.

Цифровые кнопки Ввод чисел.

LIST Доступ к списку сохраненных каналов или программ.

␣ (Пробел) Ввод пробела на экранной клавиатуре.

INFO Отображение информации о текущей программе и экране.

B

🔊 Настройка уровня громкости.

↕ P ↕ Прокрутка списка сохраненных каналов.

🔊 (БЕЗ ЗВУКА) Откл./ Вкл. звука.

* Для включения функции описаний аудио нажмите и удерживайте кнопку **🔊**. (В зависимости от модели)

🏠 (Дома) Доступ к домашней панели SMART TV.

↶ (НАЗАД) Возврат к предыдущему уровню меню.

EXIT Закрытие окон просмотра на экране и возврат к последнему просмотру.

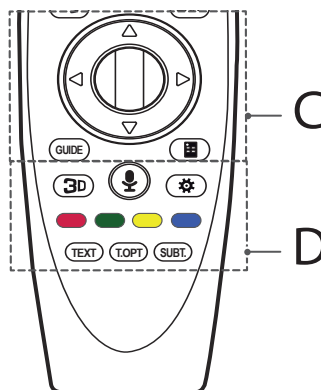

C

⊙ Колесико (OK) Нажмите центральную кнопку Колесико для выбора меню. Переключать каналы и прокручивать меню можно с помощью кнопки-колесика.

△ ▽ ◀ ▶ (вверх/ вниз/ влево/ вправо) Навигацию в меню можно осуществлять нажатием кнопок вверх, вниз, влево, вправо. При нажатии кнопок △ ▽ ◀ ▶ во время использования указателя, указатель исчезнет с экрана, и пульт Ду Magic будет использоваться в качестве основного пульта Ду. Чтобы вернуть указатель на экран, потрясите Пульт Ду Magic влево и вправо.

GUIDE Отображение каналов и программы передач.

📺 (Экранный пульт Ду) Отображение экранного пульта Ду.

* Доступ к меню универсального пульта. (в зависимости от модели)

D

3D Вкл./ Откл. 3D режима. (Только для моделей с поддержкой 3D)

(Распознавание голоса)

Для использования функции распознавания голоса требуется подключение к сети.

- 1 Нажмите кнопку распознавания голоса.
- 2 Начните говорить при появлении окна отображения голоса в левой части экрана телевизора.
 - При использовании пульта ДУ Magic расстояние между пультом и лицом не должно превышать 10 см.
 - Голосовой поиск может быть не выполнен, если вы говорите слишком быстро или слишком медленно.
 - Уровень распознаваемости голоса зависит от пользовательских характеристик (голос, произношение, интонация и скорость) и от окружающих условий (шум и уровень громкости телевизора).

 (Быстрые настройки) Доступ к быстрым настройкам.

Цветные кнопки Доступ к специальным функциям некоторых меню.

(: Красная, : Зеленая, : Желтая, : Синяя)

Кнопки ТЕЛЕТЕКСТА (ТЕХТ, Т.ОРТ) Эти кнопки используются для работы с телетекстом.

SUBT. Отображение субтитров в цифровых каналах.



Регистрация пульта ДУ magic

Регистрация пульта ДУ magic

Чтобы пользоваться пультом ДУ Magic сначала выполните его сопряжение с телевизором.

- 1 Вставьте элементы питания в пульт ДУ Magic и включите телевизор.
 - 2 Направьте пульт ДУ Magic в сторону телевизора и нажмите кнопку  **Колесико (ОК)** на пульте ДУ.
- * Если зарегистрировать пульт ДУ Magic на телевизоре не удастся, повторите попытку, предварительно выключив и снова включив телевизор.

Отмена регистрации пульта ДУ magic

Одновременно нажмите кнопки  **(НАЗАД)** и  **(Дома)** и удерживайте их в течение 5 секунд, чтобы отключить пульт ДУ Magic от телевизора.

* При нажатии и удерживании кнопки **EXIT** можно отменить и повторно зарегистрировать Пульт ДУ Magic.

Использование пульта ДУ magic



- Аккуратно встряхните пульт ДУ Magic справа налево или нажмите кнопки  **(Дома)**,  **(ВХОД)**, **3D** чтобы указатель появился на экране.
(Для некоторых моделей телевизоров указатель будет отображаться при прокрутке кнопки  **Колесико (ОК)**.)
- Если не использовать указатель в течение некоторого времени или положить пульт ДУ Magic на ровную поверхность, указатель исчезнет с экрана телевизора.
- Если указатель перемещается недостаточно плавно, его можно настроить заново, переместив в край экрана.
- Пульт ДУ Magic расходует заряд элементов питания быстрее, чем обычный пульт ДУ по причине наличия дополнительных функций.

Меры предосторожности

- Используйте пульт ДУ в пределах указанного диапазона (до 10 м). При использовании устройства за пределами указанного диапазона или при наличии препятствий в зоне действия устройства могут возникнуть сбои передачи сигналов.
- В зависимости от наличия аксессуаров могут возникнуть сбои передачи сигналов. Такие устройства, как СВЧ-печи и беспроводные ЛВС используют тот же диапазон частот (2,4 ГГц), что и пульт ДУ Magic. Это может привести к сбоям передачи сигналов.
- Пульт ДУ Magic может работать некорректно, если беспроводной маршрутизатор (точка доступа) установлен в пределах одного метра от телевизора. Беспроводной маршрутизатор следует устанавливать на расстоянии более 1 м. от телевизора.
- Не разбирайте и не нагревайте элементы питания.
- Не роняйте элементы питания. Избегайте ударов и иных сильных воздействий на элементы питания.
- Неправильная установка элементов питания может привести к взрыву.

Лицензии

Поддерживаемые лицензии могут отличаться в зависимости от модели. Дополнительная информация о лицензиях находится по адресу www.lg.com.



Уведомление о программном обеспечении с открытым исходным кодом

Для получения исходного кода по условиям лицензий GPL, LGPL, MPL и других лицензий с открытым исходным кодом, который содержится в данном продукте, посетите веб-сайт: <http://opensource.lge.com>.

Кроме исходного кода, для загрузки доступны все соответствующие условия лицензии, отказ от гарантий и уведомления об авторских правах.

LG Electronics также предоставляет исходный код на компакт-диске за плату, которая покрывает стоимость выполнения этой рассылки (в частности, стоимость медианосителя, пересылки и обработки) посредством запросов в LG Electronics по адресу: opensource@lge.com. Данное предложение действительно в течение трех (3) лет с даты приобретения изделия.

Устранение неисправностей

Телевизор не реагирует на команды пульта дистанционного управления (пульта ДУ).

- Проверьте датчик ДУ на телевизоре и повторите попытку.
- Убедитесь в отсутствии препятствий между телевизором и пультом ДУ.
- Убедитесь, что батареи находятся в рабочем состоянии и правильно установлены (⊕ к ⊕, ⊖ к ⊖).

ТВ не включается: отсутствуют изображение и звук.

- Убедитесь в том, что телевизор включен.
- Убедитесь в том, что шнур питания подключен к розетке.
- Убедитесь в том, что розетка работает, подключив к ней другие устройства.

Телевизор самопроизвольно выключается.

- Проверьте параметры управления энергопотреблением. Возможно, произошел сбой в сети электропитания.
- Проверьте, включена ли функция **Авт. реж. ожидания** (в зависимости от модели) / **Таймер сна / Отключение ТВ по таймеру** в меню **Таймеры**.
- Если телевизионный сигнал отсутствует в течение 15 минут, телевизор выключается автоматически.

При подсоединении к компьютеру (HDMI), отображается сообщение "Нет сигнала" или "Неверный формат".

- Выключение/включение телевизора с помощью пульта ДУ.
- Повторное подключение кабеля HDMI.
- Перезапустите компьютер, пока телевизор включен.

Технические характеристики

Беспроводной модуль: технические характеристики

- Поскольку диапазон, используемый для страны, может отличаться, пользователь не может изменять и настраивать рабочую частоту. Этот продукт настроен в соответствии с таблицей частот в регионах.
- Минимальное рабочее расстояние до пользователя при установке устройства составляет 20 см. Данную инструкцию можно считать общим положением при настройке условий работы.

CE 0197

(Только для UF85**, UG87**)

Беспроводной модуль: технические характеристики (LGSBW41)			
беспроводной LAN		Bluetooth	
Стандартный	IEEE 802.11a/b/g/n	Стандартный	Bluetooth версии 4.0
Диапазон частот	2400 — 2483.5 МГц 5150 — 5250 МГц 5725 — 5850 МГц (Для стран, не входящих в ЕС)	Диапазон частот	2400 — 2483.5 МГц
Выходная мощность (Макс.)	802.11a: 13 дБм 802.11b: 15 дБм 802.11g: 14 дБм 802.11n - 2.4ГГц: 16 дБм 802.11n - 5ГГц: 16 дБм	Выходная мощность (Макс.)	10 дБм или ниже

(Только для UF95**)

Беспроводной модуль: технические характеристики (LGSBW51)			
Wireless LAN		Bluetooth	
Стандартный	IEEE 802.11a/b/g/n/ac	Стандартный	Bluetooth версии 4.0
Диапазон частот	2400 — 2483.5 МГц 5150 — 5250 МГц 5725 — 5850 МГц (Для стран, не входящих в ЕС)	Диапазон частот	2400 — 2483.5 МГц
Выходная мощность (Макс.)	802.11a: 14.5 дБм 802.11b: 14 дБм 802.11g: 13 дБм 802.11n - 2.4GHz: 14 дБм 802.11n - 5GHz: 15.5 дБм 802.11ac - 5GHz: 16 дБм	Выходная мощность (Макс.)	10 дБм или ниже

* IEEE802.11ac : В зависимости от модели



ИЕЛЕНУШЫ НҰСҚАУЛЫҒЫ
Қауіпсіздік пен анықтама

Құрылғыны қолданар алдында осы нұсқаулықты мұқият оқып, анықтамалық құрал ретінде қолдану үшін сақтап қойыңыз.

EAC

www.lg.com

Қауіпсіздік жөніндегі нұсқаулар



Өнімді қолданар алдында осы сақтық шараларын мұқият оқып шығыңыз.

⚠ АБАЙЛАҢЫЗ



Теледидарды және қашықтан басқару құралын келесі орталарға қоймаңыз:

- Тікелей күн сәулесі түсетін жер
- Ылғалдылық жоғары аймақ, мысалы, ванна
- Пештер және жылууды тудыратын басқа құрылғылар сияқты кез келген жылу көзінің жанында
- Бу немесе май оңай әсер етуі мүмкін асхана есептегіштерінің немесе дымқылдаушыларының жанында
- Жаңбыр немесе жел әсер ететін аймаққа
- Вазалар сияқты су ыдыстарының жанында

Әйтпесе, бұл өртке, электр тогының соғуына, дұрыс емес жұмыс істеуге немесе өнімнің деформациялануына әкелуі мүмкін.



Өнімді шаң жиналатын жерге қоймаңыз. Бұл өрт шығу қаупін төндіруі мүмкін.



Штепсель – ажырату құрылғысы. Штепсель пайдалануға дайын күйде қалуы керек.



Қуат штепселін сулы қолмен ұстамаңыз. Оған қоса, сымның істікшесі сулы болса немесе шаң басып тұрса, қуат штепселін толық құрғатыңыз немесе шаңды сүртіп тастаңыз.

Шамадан тыс ылғалдылыққа байланысты сізді ток соғуы мүмкін.



Қуат сымын жерге қосылған ток көзіне жалғаңыз. (Жерге қосылған құрылғылардан басқа.) Сізді электр тогы соғуы немесе жарақаттануыңыз мүмкін.



Қуат сымын толық бекітіңіз. Егер қуат сымы толық бекітілмесе, өрт шығуы мүмкін.



Қуат сымының жылытқыш секілді ыстық заттарға тимеуін қадағалаңыз. Бұл өрт туындауына немесе электр тогының соғуына әкелуі мүмкін.

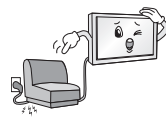

Қуат сымдарының үстіне ауыр затты немесе өнімнің өзін қоймаңыз. Әйтпесе, өрт шығуы немесе электр тогы соғуы мүмкін.



Жаңбырдың ішке ағып кіруін болдырмау үшін ғимараттың ішінде және сыртында антеннаны бүгіңіз. Бұл судың өнім үшін зақымдауына және электр тогының соғуына әкелуі мүмкін.

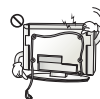

Теледидарды қабырғаға бекіткенде, теледидардың артындағы қуат және сигнал кабельдерін ілу арқылы теледидарды орнатпаңыз. Бұл өрт туындауына, электр тогының соғуына әкелуі мүмкін.

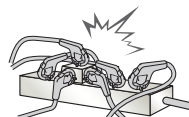

Бір электр розеткасына тым көп электр құрылғыларын қоспаңыз. Әйтпесе, шамадан тыс қызуға байланысты өрт шығуы мүмкін.



Сыртқы құрылғыларды қосып жатқанда өнімді түсіріп алмаңыз немесе оның құлап кетуіне жол бермеңіз. Әйтпесе, бұл жарақат алуға немесе өнімнің зақымдалуына әкелуі мүмкін.



Ылғалға қарсы материалдар бумасын немесе винил орауышты балалар қол жеткізе алмайтын жерде ұстаңыз. Ылғалдыққа қарсы материалды жұту зиянды. Абайсызда жұтып қойған жағдайда, науқасты құстырып, жақын ауруханаға апарыңыз. Оған қоса, винил орауыш тұншығуға себеп болуы мүмкін. Балалардың қолы жетпейтін жерде сақтаңыз.



Балалардың телевизорға жорғаламауын және асылып тұрмауын қадағалаңыз. Әйтпесе, теледидар аударылып, жарақаттауы мүмкін.



Бала жұтып қоймауы үшін пайдаланылған батареяларды тиісті түрде тастаңыз. Бала жұтып қойған жағдайда дереу дәрігерге барыңыз.



Қуат кабелінің бір ұшы қабырға розеткасына сұғылып тұрғанда, екінші ұшына өткізгіш (металл таяқша сияқты) енгізбеңіз. Оған қоса, қуат кабелін қабырға розеткасына жалғай салысымен ұстамаңыз. Сізді электр тоғы соғуы мүмкін. (Үлгіге байланысты)



Өнімнің жанына өртенгіш заттар қоймаңыз немесе сақтамаңыз. Өртенгіш заттарды ұқыпсыз пайдаланудан жарылыс немесе өрт шығу қаупі пайда болады.



Өнімнің ішіне тиын, шаш түйрегіштері секілді темір заттарды, таяқшалар немесе сымды, қағаз, шырып секілді тез өртенгіш заттарды салмаңыз. Балалар ерекше назар аударуы керек. Электр тоғы соғуы, өрт шығуы немесе жарақат алынуы мүмкін. Егер өнімнің ішіне бөгде зат түсіп кетсе, оны өшіріп, қызмет көрсету орталығына хабарласыңыз.



Өнімге су сеппеңіз немесе өртенгіш заттармен сүртпеңіз (еріткіш немесе бензол). Өрт шығуы немесе ток соғуы мүмкін.



Өнімнің соғылуына немесе бір нәрселердің үстіне құлап кетуін болдырмаңыз немесе экранын ұрмаңыз. Жарақаттануыңыз немесе өнім зақымдалуы мүмкін.



Өнімді немесе оның антеннасын ешқашан найзағай немесе дауыл кезінде ұстамаңыз. Сізді электр тоғы соғуы мүмкін.



Қабырға розеткасын, онда газ жылыстауы орын алса ұстамаңыз. Терезені ашып, бөлмені желдетіп алыңыз. Бұл өрт шығуына немесе ұшқын пайда болуына әкелуі мүмкін.



Өнімді өз бетіңізше бөлшектеуші, жөндеуші немесе өзгертуші болмаңыз. Өрт шығуы немесе ток соғуы мүмкін. Тексерту, калибрлеу немесе жөндеу үшін қызмет көрсету орталығына хабарласыңыз.



Келесі жағдайлардың кез келгені орын алса, өнімді дереу ажыратып, жергілікті қызмет көрсету орталығына хабарласыңыз.

- Өнімге соққы әсер етті
- Өнім зақымдалды
- Өнімге бөгде заттар кірді
- Өнімнен түтін немесе оғаш иіс шықты

Бұл өрт шығуына немесе электр тогы соғуына әкелуі мүмкін.



Егер өнімді ұзақ уақыт қолданбайтын болсаңыз, қуат кабелін өнімнен ажыратып тастаңыз. Шаңның жиналуы өрт шығуына немесе изоляцияның бұзылуы токтың жылыстауына, электр тогының соғуына немесе өртке әкелуі мүмкін.



Аппаратқа су тамшыламауы немесе шашырамауы тиіс немесе оның үстіне ваза секілді су құйылған заттарды қоюға болмайды.

Май немесе майлы ауа әсер етуі мүмкін болса, бұл өнімді қабырғаға орнатпаңыз.

Бұл өнімді зақымдауы және ол құлап түсуі мүмкін.



Егер су немесе басқа нәрсе өнімнің (айнымалы ток адаптері, қуат сымы, теледидар сияқты) ішіне кірсе, қуат сымын ажыратып, бірден қызмет көрсету орталығына хабарласыңыз. Әйтпесе, өрт шығуы немесе ток соғуы мүмкін.

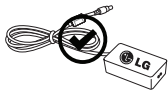

Тек LG Electronics компаниясы мақұлдаған айнымалы ток адаптерін және қуат сымын пайдаланыңыз. Әйтпесе, өрт шығуы, тогы соғуы, дұрыс жұмыс істемеуі немесе өнім пішінінің бүлінуі мүмкін.



Ешқашан айнымалы ток адаптерін немесе қуат сымын бөлшектемеңіз. Өрт шығуы немесе ток соғуы мүмкін.

⚠ ЕСКЕРТУ



Өнімді радио толқындар пайда болмайтын жерге орнатыңыз.



Құлап түссе де антеннаның қуат желілеріне тимеуін қамтамасыз ету үшін сыртқы антенна мен қуат желілерінің арасында жеткілікті қашықтық болуы керек. Бұл ток соғу қаупіне себеп болуы мүмкін.



Өнімді тұрақсы сөрелер немесе көлбеу беттер сияқты орындарда орнатпаңыз. Сондай-ақ, діріл бар немесе өнім толығымен тұрмайтын орындарды пайдаланбаңыз. Әйтпесе, өнім құлап немесе аударылып, жарақаттауы немесе өнімді зақымдауы мүмкін.

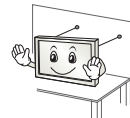

Теледидарды тірекке орнатсаңыз, өнімнің аударылуын болдырмау әрекеттерін орындау керек. Әйтпесе, өнім аударылып, жарақаттауы мүмкін.

Мониторды қабырғаға орнату керек болса, VESA стандартты орнату интерфейсі (қосымша бөлшектер) өнімнің артқы жағына бекітіңіз. Қабырғаға орнату интерфейсі (қосымша бөлшектер) пайдаланып, теледидарды орнатқанда, түсіп кетпейтіндей мұқият бекітіңіз.

Тек өндіруші көрсеткен қосымша жабдықтарды қолданыңыз.



Антеннаны орнатқанда білікті қызмет көрсету маманнан кеңес алыңыз. Бұл өрт шығу қаупін немесе электр тогының соғуына әкелуі мүмкін.

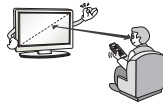

Теледидарды көргенде экран диагоналінің ұзындығынан 2-7 еселік қашықтықты сақтау ұсынылады. Теледидарды ұзақ уақыт көргеннен кейін көзіңіз бұлдырауы мүмкін.

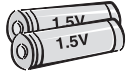

Тек көрсетілген батарея түрін пайдаланыңыз. Бұл қашықтан басқару құралын зақымдауы мүмкін.

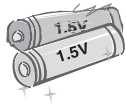

Жаңа батареяларды ескі батареялармен араластырмаңыз. Бұл батареялардың шамадан тыс қызуын және ағып кетуін тудыруы мүмкін.

Батареялар шамадан тыс қызу әсеріне ұшырамауы тиіс, мысалы, тікелей күн сәулесі түспейтін, ашық от пен электр жылытқыштардан алыс жерде сақтаңыз.

Зарядталмайтын батареяларды зарядтағышқа салушы **БОЛМАҢЫЗ**.

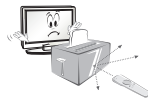

Қашықтан басқару құралы мен сенсордың арасында еш нәрсе тұрмауын тексеріңіз.



Қашықтан басқару құралының сигналына күн сәулесі немесе басқа күшті жарық кедергі тигізуі мүмкін. Бұл жағдайда бөлмені күңгірттенізі.



Бейне ойын консольдері сияқты сыртқы құрылғыларды жалғау алдында жалғау кабельдерінің ұзындығы жеткілікті екенін тексеріңіз. Өйтпесе, өнім құлап немесе аударылып, жарақаттауы немесе өнімді зақымдауы мүмкін.



Өнімді қуат сымын қабырға розеткасына қосу немесе шығару арқылы қосып/өшірмеңіз. (Штепсельдік ұшты қосқыш ретінде пайдаланбаңыз.) Бұл механикалық ақаулық немесе сымнан электр тогының соғуына әкелуі мүмкін.

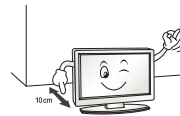

Өнімнің шамадан тыс қызуын болдырмау үшін төмендегі орнату туралы нұсқауларды орындаңыз.

- Өнім мен қабырғаның арасындағы қашықтық 10 см көбірек болуы керек.
- Өнімді желдетілмейтін жерге (мысалы, кітап сөресіне немесе шкафқа) қоймаңыз.
- Өнімді кілем немесе жастық үстіне орнатпаңыз.
- Ауа тесігін төсемнің немесе перденің жауып тұрмағанын тексеріңіз.

Өйтпесе, бұл өртке әкелуі мүмкін.

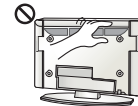

Теледидарды ұзақ уақыт қарап отырған кезде желдеткіш тесіктеріне қолыңызды тигізбеңіз, себебі олар ыстық болуы мүмкін. Бұл өнімнің жұмыс жағдайына әсер етпейді.

Құрылғының сымын жиі тексеріп тұрыңыз. Егер ол зақымдалғанын немесе бұзылғанын көрсеңіз, сымды ажыратып, құрылғыны бұдан әрі пайдаланбаңыз және сымды өкілетті қызмет көрсету маманынан дәл сондай сымға ауыстырып алыңыз.



Штепсельдік ұшта немесе розеткада шаң жиналуын болдырмаңыз. Бұл өрт шығу қаупін төндіруі мүмкін.



Қуат сымын орау, бұрмалау, қысу, есікпен жабу немесе үстінен басу секілді физикалық немесе механикалық зақым тиюден қорғаңыз. Штепсельдерге, розеткаларға және құрылғыдан сым шығатын жерге ерекше көңіл бөліңіз.



Панелін қолыңызбен немесе тырнақ, қарындаш немесе қалам секілді өткір затпен қатты баспаңыз немесе үстін сырмаңыз.



Экранды ұзақ уақыт ұстамаңыз немесе саусақты (саусақтарды) тигізбеңіз. Олай істегенде, экранда уақытша бұрмалану орын алуы мүмкін.



Өнімді тазалаған кезде, қуат сымын розеткадан ажыратып, сырып алмау үшін жұмсақ шүберекпен ақырын сүртіңіз. Шамадан тыс қысым сызаттарды немесе түстің кетуін тудыруы мүмкін. Су бүркімеңіз немесе ылғалды шүберекпен сүртпеңіз. Өнімді және оның панелін зақымдауы мүмкін әйнек тазалағышын, келікті немесе жылтыратқыш заттарды, абразивті заттарды немесе балауызды, бензинді, алкогольді, т.б. ешқашан пайдаланбаңыз. Әйтпесе, бұл өртке, электр тогының соғуына немесе өнімнің зақымдалуына (деформация, тот басу немесе бұзылу) әкелуі мүмкін.

Бұл өнім айнымалы ток розеткасына қосылатын болғандықтан, ол айнымалы ток көзінен ҚОСҚЫШ арқылы сөндірсеңіз де, ажыратылмайды.



Кабельді ажыратқанда, штепсельден ұстап ажыратыңыз. Қуат кабельдерінің ішіндегі сымдар ажыратылса, бұл өрт тудыруы мүмкін.



Өнімді жылжитқанда, алдымен қуатты өшіріңіз. Содан кейін, қуат кабельдерін, антенна кабельдерін және барлық жалғау кабельдерін ажыратыңыз.

Теледидар немесе қуат сымы зақымдалып, бұл өрт немесе электр тогының соғу қаупін тудыруы мүмкін.



Өнімді жылжитқанда немесе орауыштан шығарғанда, жұп болып жұмыс істеңіз, өйткені өнім ауыр. Әйтпесе, бұл жарақат алуға әкелуі мүмкін.



Өнімнің ішкі бөлімдерін тазалау үшін жылына бір рет қызмет көрсету орталығына хабарласыңыз.

Шаң жиналып қалса, механикалық ақаулықтар пайда болуы мүмкін.



Бүкіл қызмет көрсетуді білікті қызмет көрсету қызметкерлеріне жіберіңіз. Өнім қуат сымы немесе штепсельдік ұшы зақымдалған болса, оған су тиіп немесе үстіне заттар түсіп кеткен болса, жабыққа жаңбыр немесе ылғалды заттар тисе, ол дұрыс жұмыс істемей тұрса немесе құлап қалған және тағы да басқаша зақымдалған болса, қызмет көрсетуді қажет етеді.



Ұстағанда, өнім салқын көрінсе, қосылғанда өнім «жыпылықтауы» мүмкін. Бұл қалыпты жағдай, өнімдегі ақау емес.



Бұл панель – ажыратымдылығы екі миллионға алты миллион пиксел болатын жоғары технология өнімі. Панельде өлшемі 1 б/м майда қара нүктелерді және/немесе жарық түсті нүктелерді (қызыл, көк немесе жасыл) көруіңіз мүмкін. Бұндай дыбыстың шығуы өнімнің жұмыс сапасы мен сенімділігіне әсер етпейді. Сондай-ақ, бұл құбылыс үшінші тарап өнімдерінде орын алады және алмастыруға немесе ақшаны қайтаруға жатпайды.



Көру күйіне (сол/оң/үсті/асты) байланысты панельдің әр түрлі жарықтығын және түсін табуға болады. Сондай-ақ, бұл құбылыс панельдің сипаттамасына байланысты орын алады. Ол өнімнің жұмысына қатысты емес, әрі ақаулық болып табылмайды.

* LG ЖШД теледидар ЖШД артқы жарығы бар СКД экранына қолданылады.



Қозғалыссыз кескінді (мысалы, тарату арнасының логотипі, экрандағы мәзір, бейне ойынынан алынған көрініс) ұзақ уақыт бойы көру экранды зақымдап, кескіннің сақталуына әкелуі мүмкін. Бұл қалдық кескін ретінде белгілі. Бұл кепілдік өнімдегі қалдық кескінді қамтымайды. Теледидар экранында ұзақ уақыт бойы бекітілген кескінді көрсетпеңіз (СКД үшін 2 сағат немесе одан көп, плазма дисплейі үшін 1 сағат немесе одан көп). Сондай-ақ, егер теледидардың кадр пішімі ұзақ уақыт бойы 4:3 болса, экранның жоғарғы және төменгі жағында кескін ізі пайда болуы мүмкін. Сондай-ақ, бұл құбылыс үшінші тарап өнімдерінде орын алады және алмастыруға немесе ақшаны қайтаруға жатпайды.

ҚАЗАҚША

Шығарылған дыбыс

Тырс еткен дыбыс: теледидарды көріп отырғанда немесе өшіргенде шығатын дыбыс, температура мен ылғалдылыққа байланысты пластикалық жылу сығылуы нәтижесінде пайда болады. Бұл дыбыс — температура деформациясы талап етілетін барлық өнімдер үшін ортақ құбылыс. Электр тізбегінің гуілдеген/панельдің дызылдаған дыбыс шығаруы: өнімді істету үшін тоқтың үлкен мөлшерін жеткізгенде, жылдамдығы жоғары коммутация схемасынан шығады. Өнімге байланысты әртүрлі болады. Бұндай дыбыстың шығуы өнімнің жұмыс сапасы мен сенімділігіне әсер етпейді.

Теледидар жанында жоғары кернеулі электрік құрылғыларды пайдаланбаңыз (мысалы, электр маса өлтіргішті). Бұл өнім жұмысының бұзылуына әкелуі мүмкін.

3D кескіндерді көру (тек 3D модельдер)

⚠ АБАЙЛАҢЫЗ

Көру ортасы

- Көру уақыты
 - 3D мазмұнды көргенде, сағат сайын 5 - 15 минуттық үзілістер жасаңыз. 3D мазмұнды ұзақ уақыт бойы көру бастың ауыруын, бас айналуын, қалжырауды немесе көзге жүктеме түсуін тудыруы мүмкін.

Фотосезгіштік ұстамасы немесе созылмалы ауруы бар адамдар

- 3D мазмұндағы жыпықтайтын жарықты көргенде, кейбір пайдаланушыларда ұстама немесе әдеттен тыс белгілер болуы мүмкін.
- Құсқыңыз келсе, жүкті болсаңыз және/немесе эпилепсия, жүрек ауруы немесе қан тамыр ауруы, т.б. сияқты созылмалы ауруыңыз болса, 3D бейнелерді көрмеңіз.
- 3D мазмұндар стерео соқырлыққа немесе стерео аномалиясына шалдыққан адамдарға ұсынылмайды. Қос кескіндерді көру немесе көруде ыңғайсыздық пайда болуы мүмкін.
- Егер сізде страбизм (қылилық), амблиопия (нашар көру) немесе астигматизм болса, тереңдікті сезуде мәселенің болуы мүмкін және қос кескіндерге байланысты қалжырауды сезуіңіз мүмкін. Орташа үлкендермен салыстырғанда жиірек үзілістер жасау ұсынылады.
- Егер көру қабілетіңіз оң және сол көзіңізде әр түрлі болса, 3D мазмұнды көру алдында көру қабілетіңізді тексертіңіз.

3D мазмұнды көруді тоқтатуды немесе одан ұстануды қажет ететін белгілер

- 3D мазмұнды ұйықтамаудан, тым көп жұмыс істегеннен немесе ішкеннен қалжырауды сезінгенде көрмеңіз.
- Осы белгілерді сезгенде, 3D мазмұнды пайдалануды/көруді тоқтатыңыз және белгі кеткенше жеткілікті демалыңыз.
 - Бұл белгілер кетпесе, дәрігерге қаралыңыз. Белгілер бас ауыруын, көздің алмасының ауыруын, бас айналуы, жүрек айналуын, тез жүрек соғуын, бұлдырауды, ыңғайсыздықты, қос кескінді, көру ыңғайсыздығын немесе қалжырауды қамтиды.

⚠ ЕСКЕРТУ

Көру ортасы

- Көру қашықтығы
 - 3D пішіміндегі бейнелерді экран диагоналінің ұзындығынан екі еселік қашықтықта көруді ұсынамыз. 3D мазмұнды көргенде ыңғайсыздықты сезінсеңіз, теледидардан алыстау отырыңыз.

Көру жасы

- Сәбилер/балалар
 - 6 жастан төмен балалар үшін 3D мазмұнды пайдалану/көруге тыйым салынады.
 - 10-нан төмен жастағы балалар шамадан тыс жауап береді және тым әсерленеді, өйткені олардың көздері жетілуде (мысалы: экранды тұрту әрекеті немесе оған секіру әрекеті). 3D мазмұнды көріп отырған балаларға ерекше назар аудару керек.
 - Балалардың 3D көрсетілімдердегі бинокулярлық диспараттығы үлкендерден жоғарырақ, өйткені көздерінің арасындағы қашықтық үлкендердікінен қысқарақ. Сондықтан олар бір 3D кескіні үшін үлкендермен салыстырғанда көбірек стереоскопиялық тереңдікті алады.
- Жасөспірімдер
 - 19-дан төмен жасөспірімдер 3D мазмұндағы жарықтың әсерінен сезімталдықпен жауап беруі мүмкін. Оларға шаршап тұрғанда 3D мазмұнды көруден ұстануға кеңес беріңіз.
- Қариялар
 - Қариялар жастарға қарағанда азырақ 3D әсерін түйсінеді. Теледидарға ұсынылғаннан жақынырақ қашықтықта отырмаңыз.

3D көзілдірігін қолдану кезіндегі ескертулер

- LG 3D көзілдірігін пайдаланыңыз. Өйтпесе, 3D бейнелерді тиісті түрде көрмеуіңіз мүмкін.
- 3D көзілдірігін қалыпты көзілдіріктің, күннен қорғайтын немесе қорғаныс көзілдірігінің орнына пайдаланбаңыз.
- Өзгертулер енгізген 3D көзілдірікті пайдалану көзге жүктеме түсіруі немесе кескінді бұрмалауы мүмкін.
- 3D көзілдірігін қатты ыстық немесе суық температурада ұстамаңыз. Бұл деформациялануды тудырады.
- 3D көзілдірігі нәзік және оңай сызылады. Линзаларды сұрткенде әрқашан жұмсақ, таза шүберекті пайдаланыңыз. 3D көзілдірігінің линзаларын өткір заттармен қырмаңыз немесе оларды химиялық заттармен сұртпеңіз.

Дайындау

ЕСКЕРТПЕ

- Теледидар зауыттан жеткізілгеннен кейін бірінші рет қосылса, теледидарды баптандыру бірнеше минутқа созылуы мүмкін.
- Көрсетілген бейне теледидарда көрсетілгеннен өзгеше болуы мүмкін.
- Теледидардың экрандық дисплейі нұсқаулықта көрсетілгеннен сәл өзгешелеу болуы мүмкін.
- Бар мәзірлер мен опциялар сіз қолданатын кіріс көзінен немесе өнім үлгісінен өзгешелеу болуы мүмкін.
- Болашақта бұл теледидарға жаңа мүмкіндіктер қосылуы мүмкін.
- Тұтынылатын қуат мөлшерін азайту мақсатында теледидарды күту режиміне қоюға болады. Егер біраз уақыт қарамайтын болса, теледидарды өшіріп қою қажет. Бұл тұтынылатын қуат мөлшерін азайтады.
- Кескін жарқындығының деңгейі төмендетілсе, қолдануы үстінде тұтынылатын қуат мөлшері айтарлықтай азайып, бұл өз ретінде жалпы қуат ақысын азайтады.
- Өніммен бірге берілген заттар оның үлгісіне қарай әртүрлі болуы мүмкін.
- Өнім сипаттамалары немесе осы нұсқаулықтың мазмұны өнім функцияларының жетілдірілуіне байланысты алдын ала ескертусіз өзгертілуі мүмкін.
- Оңтайлы байланыс болу үшін, HDMI кабельдері және USB құрылғылары ұштарының қалыңдығы 10 мм-ден және ені 18 мм-ден аспауы керек. USB кабелі немесе USB жад картасы теледидардың USB портына сай келмесе, USB 2.0 қолдайтын ұзарту кабелін пайдаланыңыз.

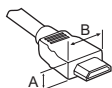

*A ≤ 10 мм

*B ≤ 18 мм

- HDMI логотипі жабыстырылған сертификатталған кабельді пайдаланыңыз.
- Сертификатталған HDMI кабелін пайдаланбасаңыз, экран көрінбеуі немесе байланыс қатесі орын алуы мүмкін. (Ұсынылған HDMI кабель түрлері)
 - Жоғары жылдамдықты HDMI®/TM кабелі
 - Ethernet бар жоғары жылдамдықты HDMI®/TM кабелі

ЕСКЕРТУ

- Қауіпсіздікті қамтамасыз етіп, өнімнің жұмыс мерзімін арттыру үшін, мақұлданбаған өнімдерді пайдаланбаңыз.
- Мақұлданбаған өнімдерді пайдаланудан туындаған зақымдар немесе залал кепілдікке кірмейді.
- Кейбір модельдердің экранына жұқа қабат бекітілген және оны алып тастау керек.
- Панельді саусағыңызбен немесе құралдармен шығаруға болмайды. Өнімді бүлдіруі мүмкін. (Тек UF95**)

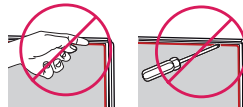

Бөлек сатылады

Бөлек сатып алынатын бұйымдар сапаны жақсарту үшін еш ескертусіз өзгертілуі мүмкін.

Осы заттарды сатып алу үшін дилеріңізге хабарласыңыз. Бұл құрылғылар белгілі бір модельдерде ғана жұмыс істейді. Үлгі аты немесе дизайны өнім функциясының жаңартылуына, өндіруші жағдайларына немесе саясаттарына байланысты өзгертілуі мүмкін.

(Үлгіге байланысты)

AG-F***	AN-MR600	AG-F***DP
Cinema 3D көзілдірігі	Сиқырлы сермеу қашықтан басқару құралы	Dual play (Екі жақты ойнату) көзілдірігі
AN-VC5** Smart камерасы	LG дыбыс құрылғысы	

Техникалық қызмет көрсету Теледидарды көтеру және жылжыту

Теледидарды тазалау

Өнім жақсы істеуі және оның жұмыс мерзімін арттыру үшін теледидарды жиі жаңартып және тазалап тұрыңыз.

- Алдымен, теледидарды өшіріп, қуат сымы мен басқа кабельдерді ажыратыңыз.
- Теледидар ұзақ уақыт қараусыз қалса және пайдаланылмаса, найзағайдан және кернеудің өзгеруінен пайда болатын зақымдардан сақтау үшін, қуат сымын розеткадан ажыратыңыз.

Экран, жақтау, корпус және тірек

Шаңды немесе кішкене кірді кетіру үшін, бетті құрғақ, таза және жұмсақ шүберекпен сүртіңіз.

Көп кірді кетіру үшін, бетті таза немесе жұмсақ жуғыш зат қосылған суға малынған жұмсақ шүберекпен сүртіңіз. Одан соң, дереу құрғақ шүберекпен сүртіп алыңыз.

- Әрқашан экранға тиюді болдырмаңыз, өйткені бұл экранның зақымдалуына әкелуі мүмкін.
- Тырнақпен немесе үшкір затпен бетін итермеңіз, ысқыламаңыз немесе соқпаңыз. Экран бетінде сызықтар пайда болып, бейне бұрмалануы мүмкін.
- Химиялық заттарды пайдаланбаңыз. Олар өнімді зақымдайды.
- Экран бетіне сұйықтық шашпаңыз. Теледидарға су кірген жағдайда, өрт, электр соғуы орын алуы немесе теледидар істемей қалуы мүмкін.

Қуат сымы

Қуат сымында жиналған шаң мен кірді жиі сүртіп тұрыңыз.

Теледидарды жылжытқанда немесе көтергенде, теледидарды сырылу және зақымнан қорғап, түріне және көлеміне қарамастан қауіпсіз түрде тасымалдау үшін, төмендегі ақпаратты оқыңыз.

- Теледидарды зауытта салынған қорабында немесе орамында тасымалдаған жөн.
- Теледидарды жылжыту немесе көтеру үшін, алдымен қуат сымын және барлық кабельдерді ажырату керек.
- Теледидарды ұстағанда, зақымды болдырмау үшін экран сізге қарамай тұрыу керек.



- Теледидар жақтауының жоғарғы жағы мен түбін жақсылап ұстаңыз. Мөлдір бөлікті, динамикті немесе динамик торының аймағын ұстамаңыз.

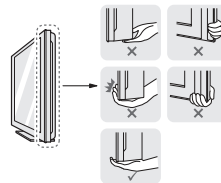

- Үлкен теледидарды кемінде 2 адам тасымалдауы керек.
- Теледидарды қолмен тасымалдағанда, төмендегі суретте көрсетілгендей ұстау керек.



- Тасымалдағанда, теледидарды қатты шайқамаңыз.
- Тасымалдағанда, теледидарды тігінен ұстаңыз. Жанына жатқызыбаңыз және сол немесе оң жағына қарай еңкейтпеңіз.
- Жақтау шассиін иетін/майыстыратындай шамадан тыс күш салмаңыз, себебі бұл экранды зақымдауы мүмкін.
- Теледидарды ұстағанда шығыңқы джойстик түймесін зақымдап алмаңыз.

⚠ ЕСКЕРТУ

- Әрқашан экранға тиюді болдырмаңыз, өйткені бұл экранның зақымдалуына әкелуі мүмкін.
- Теледидарды жылжытқанда, кабель ұстағышынан ұстамаңыз: ол үзіліп, жарақаттауы немесе теледидарды зақымдауы мүмкін.

Джойстик түймесін қолдану

(Көрсетілген бейне теледидарда көрсетілгеннен өзгеше болуы мүмкін.)

Джойстик түймесін басу немесе жоғары, төмен, солға немесе оңға жылжыту арқылы теледидар функцияларын оңай басқаруға болады.

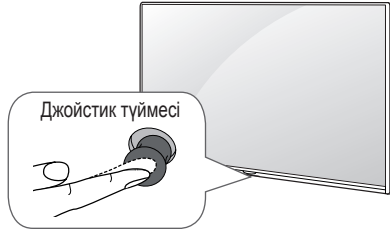

Негізгі функциялар

	Қуатты қосу	Теледидар өшіп тұрғанда, бармағыңызды джойстик түймесіне қойып, бір рет басып, жіберіңіз.
	Қуатты өшіру	Теледидар қосылып тұрғанда, бармағыңызды джойстик түймесіне қойып, бірнеше секундқа бір рет басып, жіберіңіз.
	Дыбыс деңгейін басқару	Бармағыңызды джойстик түймесінің үстіне қойып, солға немесе оңға итерсеңіз, дыбыс деңгейін керегіңше реттеуіңізге болады.
	Бағдарламаларды басқару	Бармағыңызды джойстик түймесінің үстіне қойып, жоғары немесе төмен итерсеңіз, сақталған бағдарламалар тізімінің бойымен жылжуға болады.

Мәзірді реттеу

Теледидар қосылып тұрғанда, джойстик түймесін бір рет басыңыз. Мәзір тармақтарын джойстик түймесін жоғары, төмен, солға немесе оңға жылжыту арқылы реттеуге болады.

	Қуатты өшіру.
	Экрандағы дисплейлерді кетіріп, теледидарды көру режиміне қайтарады.
	Сигнал көзін өзгертеді.
	Жылдам параметрлер мәзіріне өткізеді.

ЕСКЕРТПЕ

- Бармағыңызды джойстик түймесінің үстіне қойып, жоғары, төмен, солға немесе оңға итергенде джойстик түймесінің басылып кетпеуін қадағалаңыз. Алдымен джойстик түймесін бассаңыз, дыбыс деңгейі мен сақталған бағдарламаларды реттеу мүмкін болмайды.

Үстелге орнату

(Үлгіге байланысты)

1 Теледидарды көтеріп, үстелге тігінен қойыңыз.

- Тиісті түрде желдету үшін, қабырғадан 10 см (ең азы) бос орын қалдырыңыз.

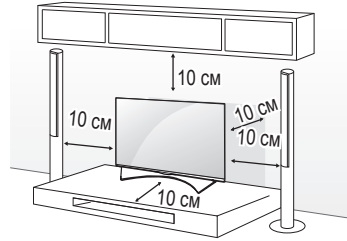

2 Қуат сымын қабырғадағы розеткаға қосыңыз.

ЕСКЕРТУ

- Теледидарды жылу көзінің жанына немесе үстіне қоймаңыз. Өрт шығуы немесе басқа зақым орын алуы мүмкін.

Kensington қауіпсіздік жүйесін пайдалану Бұл

(Бұл функция барлық үлгілер үшін мүмкін емес.)

- Көрсетілген бейне теледидарда көрсетілгеннен өзгеше болуы мүмкін.

Kensington қауіпсіздік жүйесінің жалғағышы теледидардың артында орналасқан. Орнату мен пайдалану туралы қосымша ақпаратты Kensington қауіпсіздік жүйесімен бірге берілген нұсқаулықтан қараңыз немесе <http://www.kensington.com> торабына кіріңіз. Kensington қауіпсіздік жүйесінің кабелі арқылы теледидар мен үстелді жалғаңыз.

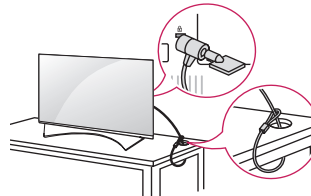

Теледидарды қабырғаға бекіту

(Бұл функция барлық үлгілер үшін мүмкін емес.)

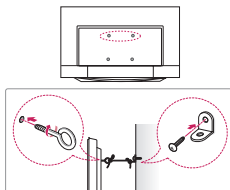

- Сақиналы болттарды немесе теледидардың артқы жағындағы кронштейндер мен болттарды кіргізіп, тартыңыз.
 - Сақиналы болттардың орнында басқа болттар болса, алдымен соларды шығарып алыңыз.
- Қабырға кронштейндерін болттармен қабырғаға бекітіңіз.

Теледидар артындағы қабырға кронштейні мен сақиналы болттардың орнын сәйкестендіріңіз.
- Сақиналы болттарды және қабырға кронштейндерін мықты баумен тартып байлап қойыңыз. Бауды тегіс бетке көлденеңінен ұстаңыз.

⚠ ЕСКЕРТУ

- Балалардың теледидарға шықпауын және асылып тұрмауын қадағалаңыз.

⚠ ЕСКЕРТПЕ

- Теледидар теңселмей тұратын мықты және үлкен үстел немесе түпқойманы пайдаланыңыз.
- Кронштейн, тростар, болттармен жабдықталмайды. Қосымша керек-жарақтарды жергілікті диллерлерден бөлек сатып алуыңызға болады.

Қабырғаға орнату

Теледидардың артындағы қабырғаға бекіту кронштейнін орнатып, кронштейнді еденге перпендикуляр қабырғаға орнатыңыз. Теледидарды басқа құрылыс бөліктеріне орнату үшін, білікті мамандарға хабарласыңыз. LG компаниясы қабырғаға бекітуді білікті кәсіби орнатушы орындауын ұсынады. LG компаниясының қабырғаға бекіту кронштейнін пайдалануды ұсынамыз. LG компаниясының қабырғаға бекіту кронштейнін пайдаланбағанда құрылғы мен қабырға арасында сыртқы құрылғыға қосылым үшін жеткілікті орынды қамтамасыз ететін қабырғаға бекіту кронштейнін пайдаланыңыз.

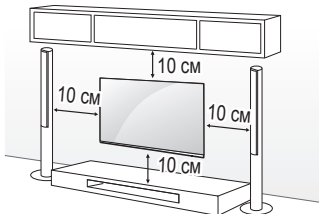

Міндетті түрде VESA стандартына сәйкес келетін бұрандаларды және қабырғаға бекіту қапсырмасын қолданыңыз. Қабырғаға бекіту жинақтарының стандартты өлшемдері төмендегі кестеде берілген.

Бөлек сатылады (қабырғаға бекіту қапсырмасы)

Үлгі	49/55UF85** 55UG87**	60/65UF85** 65UG87** 55/65UF95**
VESA (A x B)	300 x 300	300 x 300
Стандартты бұранда	M6	M6
Бұрандалар саны	4	4
Қабырғаға бекіту қапсырмасы	LSW350B MSW240	LSW350B

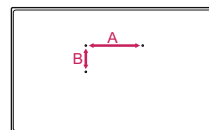

⚠ ЕСКЕРТУ

- Алдымен қуатты ажыратыңыз, содан кейін теледидарды жылжытыңыз немесе орнатыңыз. Әйтпесе, электр тоғы соғуы мүмкін.
- Теледидарды қабырғаға бекітпестен бұрын тіректі бекітуді керісінше орындау арқылы тіректі алыңыз.
- Төбеге немесе қисық қабырғаға орнатылса, теледидар құлап, ауыр жарақат тудыруы мүмкін. Рұқсат етілген LG қабырға бекіткішін пайдаланыңыз және жергілікті дилерге немесе білікті қызметкерлерге байланысыңыз.
- Бұрандаларды тым қатты бұрамаңыз: теледидар зақымданып, кепілдік күшін жоюы мүмкін.
- VESA стандартына сәйкес келетін бұрандалар мен қабырға бекітпелерін қолданыңыз. Дұрыс қолданбау немесе сәйкес келмейтін қосалқы құралды пайдалану нәтижесінде болған зақымдар мен жарақаттар кепілдікке кірмейді.

! ЕСКЕРТПЕ

- VESA стандартты бұранда сипаттамаларында берілген бұрандаларды ғана пайдаланыңыз.
- Қабырғаға бекіту жинағына орнату нұсқаулығы мен қажетті бөлшектер кіреді.
- Қабырғаға бекіту қапсырмасы қосымша бөлшек болып табылады. Қосымша қосалқы құралдарды жергілікті дилерден алуға болады.
- Бұрандалардың ұзындығы қабырға бекітпесіне байланысты әртүрлі болуы мүмкін. Дұрыс ұзындықтың таңдалғандығына көз жеткізіңіз.
- Қосымша ақпаратты қабырғаға бекіту тетігімен берілген нұсқаулықтан қараңыз.
- Қабырғаға бекіту қапсырмасын орнатқанда, қорғағыш жапсырманы пайдаланыңыз. Қорғағыш жапсырма саңылауды жиналатын шаң мен ластан қорғайды. (Тек келесі түрдегі зат қамтамасыз етілгенде)

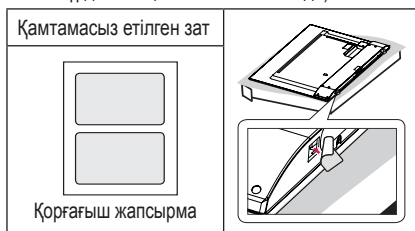

- Теледидарға үшінші тараптың қабырғаға бекіту кронштейнін бекіткенде, қабырғаға бекіту қабаттарын теледидарды бекіту тесіктеріне салып, теледидарды тік бұрышпен дұрыстаңыз. (Тек келесі түрдегі зат қамтамасыз етілгенде)

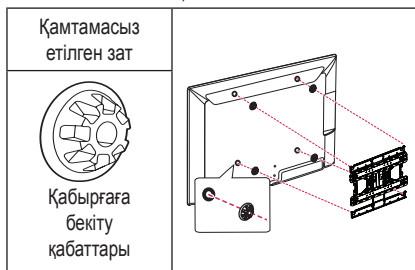

Байланыстар (хабарландырулар)

Теледидарға әр түрлі сыртқы құрылғыларды жалғап, сыртқы құрылғыны таңдау үшін, кіріс сигналы режимдерін ауыстырып қосыңыз. Құрылғының сыртқы қосылымы туралы қосымша ақпарат алу үшін әр құрылғымен бірге берілетін нұсқаулықты қараңыз.

Қолдануға болатын сыртқы құрылғылар: HD ресиверлері, DVD ойнатқыштары, бейнемагнитофондар, дыбыстық жүйелер, USB жад құрылғылары, компьютерлер, ойын құрылғылары және басқа да сыртқы құрылғылар.

! ЕСКЕРТПЕ

- Сыртқы құрылғыны жалғау түрі үлгіге қарай әртүрлі болуы мүмкін.
- Теледидарға сыртқы құрылғыларды теледидар портының ретіне қарамастан жалғаңыз.
- Егер теледидар бағдарламасын DVD рекордеріне немесе бейнемагнитофонға жазсаңыз, теледидардың сигнал кіріс кабелін теледидарға міндетті түрде DVD рекордері немесе бейнемагнитофон арқылы жалғаңыз. Жазу туралы қосымша ақпаратты жалғанған құрылғының нұсқаулығынан қараңыз.
- Пайдалану туралы нұсқауларды сыртқы құрылғының нұсқаулығынан қараңыз.
- Ойын құрылғысын теледидарға жалғаған кезде, құрылғымен бірге жабдықталған кабельді қолданыңыз.
- Компьютер режимінде ажыратымдылық, тік өрнек, түс контрасты немесе жарықтыққа байланысты кедергілер тууы мүмкін. Шу бар болса, компьютер шығысын басқа ажыратымдылыққа немесе жаңалау жиілігін басқа жиілікке өзгертіңіз немесе СУРЕТ мәзіріндегі жарықтық және түс контрастын бейне таза болғанға дейін реттеңіз.
- Компьютер режимінде кейбір ажыратымдылық параметрлері графикалық тақтаға байланысты дұрыс жұмыс істемеуі мүмкін.
- Егер Ultra HD мазмұны компьютерде ойнатылса, бейне немесе аудио компьютер жұмысына байланысты ара-тұра зақымдалуы мүмкін. (Үлгіге байланысты)

ҚАЗАҚША

Антеннаны жалғау

RF кабелі (75 Ω) арқылы теледидарды қабырғадағы антенна ұясына жалғаңыз.

- 2-ден көп ТД пайдалану үшін сигнал сплиттерін пайдаланыңыз.
- Егер бейне сапасы нашар болса, бейне сапасын жақсарту үшін сигнал күшейткішін тиісті түрде орнатыңыз.
- Егер антенна қосылған күйде бейне сапасы нашар болса, антеннаның бағытын түзетіңіз.
- Антенна кабелі және конвертер қамтамасыз етілмеген.
- Қолдау көрсетілетін DTV аудио: MPEG, Dolby Digital, Dolby Digital Plus, HE-AAC
- Бұл теледидар UHD (3840 x 2160 pixels) хабар таратуын тікелей қабылдай алмайды, себебі қатысты стандарттар расталмаған. (Үлгіге байланысты)

Жерсерік тәрелкесі қосылымы

(Тек жерсерік үлгілері)

Теледидарды жерсеріктің ұяшығына жерсерік RF кабелімен (75 Ω) жалғаңыз.

Euro Scart қосылымы

(Үлгіге байланысты)

Бейне және дыбыс сигналдарын сыртқы құрылғыдан теледидарға жібереді. Сыртқы құрылғы мен теледидарды Euro-SCART кабелімен жалғаңыз.

Шығыс түрі	AV1 (ТД шығысы1)
Ағымдағы кіріс режимі	
Сандық ТД	Сандық ТД
Аналогтық ТД , AV	Аналогтық ТД
Component	
HDMI	

1 ТД шығысы : Аналогтық ТД немесе Сандық ТД сигналдарын шығарады.

- Кез келген Евро «Scart» кабелі сигналдан қорғалған болу керек.
- Сандық теледидарды 3D бейне режимінде көргенде, 2D шығыс сигналдары SCART кабелі арқылы шығарылады. (Тек 3D үлгілерінде)
- Time Machine функциясын сандық теледидарда пайдаланып отырсаңыз, монитордың шығыс сигналдары SCART кабелі арқылы шығарылмайды.

CI модулінің connection

(Үлгіге байланысты)

Шифрленген (ақылы) қызметтерді сандық теледидар режимінде көру.

- CI модулінің PCMCIA карта ұясына дұрыс салынғанын тексеріңіз. Егер модуль сәйкесінше енгізілмесе, теледидар немесе PCMCIA карта ұяшығына зақым келуі мүмкін.
- CI+ CAM қосылғанда теледидарда ешбір бейне немесе аудио көрсетілмесе, Жер/Кабель/Жерсерік қызмет операторымен хабарласыңыз.

Басқа қосылымдар

Теледидарды сыртқы құрылғыларға қосыңыз. Сурет пен дыбыс сапасы барынша жақсы болу үшін, сыртқы құрылғы мен теледидарды HDMI кабелімен жалғаңыз. Кейбір бөлек кабель берілмейді.

-  →  →  → Сурет → HDMI ULTRA HD Deep Colour

- Қосулы : 4K @ 50/60 Гц (4:4:4, 4:2:2, 4:2:0) қолдау

- Өшірулі : 4K @ 50/60 Гц (4:2:0) қолдау

Егер құрылғы Кіріс портына қосылған болса, ол ULTRA HD Deep Colour параметріне де қолдау көрсетеді, бұдан суретіңіз анығырақ болады. Дегенмен, егер құрылғы бұған қолдау көрсетпесе, ол дұрыс істемеуі мүмкін. Ондай жағдайларда құрылғыны әр түрлі HDMI портына қосыңыз немесе теледидардың **HDMI ULTRA HD Deep Colour** параметрін **Өшірулі** етіп өзгертіңіз (Бұл мүмкіндік тек ULTRA HD Deep Colour қолдайтын кейбір үлгілерде қолданылады.)

Қашықтан басқару құралы

Бұл нұсқаулықтағы сипаттамалар қашықтан басқару құралындағы түймелерге негізделген. Берілген нұсқаулықты мұқият оқып, теледидарды дұрыс пайдаланыңыз.

Батареяларды (1,5 В AAA) ауыстыру үшін, батарея қақпағын ашып, батареяларды ⊕ және ⊖ жақтарын ішіндегі белгілерге келтіріп салыңыз да, батарея қақпағын жабыңыз. Батареяларды алу үшін орнату әрекеттерін кері ретпен орындаңыз.

ЕСКЕРТУ

- Ескі және жаңа батареяларды бірге салмаңыз. Қашықтан басқару құралы зақымдануы мүмкін.
- Қашықтан басқару құралы кейбір сауда орталықтарында жинаққа кірмеуі мүмкін.

Қашықтан басқару құралын теледидардағы қашықтан басқару датчигіне қарай бағыттаңыз.

(Үлгіге байланысты)

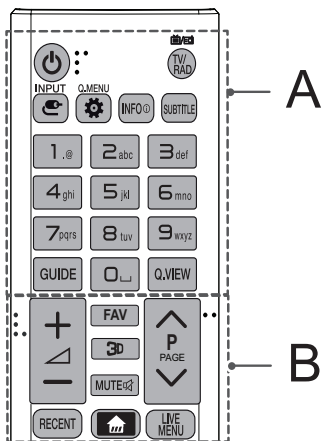

A

- (ҚҰАТ)** Теледидарды қосады немесе өшіреді.
- INPUT** Сигнал көзін өзгертеді.
- Q.MENU / (Жылдам параметрлер)** Жылдам параметрлер мәзіріне өткізеді.
- INFO** Ағымдағы бағдарламаның және экранның ақпаратын көрсетеді.
- SUBTITLE** Сандық режимде қалаулы субтитрді қайта шығарады.
- TV/RAD** Радио, теледидар және DTV бағдарламаларын таңдайды.
- Сан түймелері** Сандарды енгізеді.
- GUIDE** Бағдарлама нұсқаулығын көрсетеді.
- (Бос орын)** Экран клавиатурасындағы бос орынды ашады.
- Q.VIEW** Алдыңғы көрілген бағдарламаға қайтады.

B

- Дыбыс деңгейін реттейді.**
- FAV** Таңдаулы бағдарламалар тізімін көрсетеді.
- 3D** 3D бейнені көру үшін пайдаланылады.
- MUTE** Барлық дыбыстарды өшіреді.
- Сақталған бағдарламалар немесе арналар бойынша жылжиды.**
- PAGE** Алдыңғы немесе келесі экранға өтеді.
- RECENT** Алдыңғы журналды көрсетеді.
- (Бастапқы)** Бастапқы мәзірлерін ашады.
- LIVE MENU** «Ұсынылған», «Бағдарлама», «Іздеу» және «Жазылған» тізімін көрсетеді. (Үлгіге байланысты)

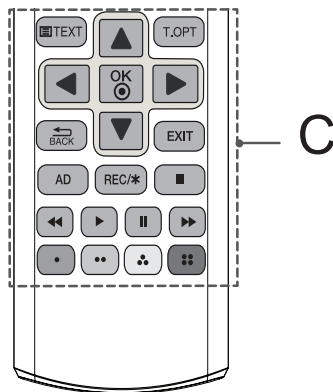

C

- Телемәтін түймелері (TEXT / T.OPT)** Бұл түймелер телемәтін үшін пайдаланылады.
- Жылжу түймелері (жоғары/төмен/солға/оңға)** Мәзірлер мен параметрлерде жылжиды.
- OK** Мәзірлер мен параметрлерді таңдап, енгізуді растайды.
- BACK** Алдыңғы деңгейге қайтады.
- EXIT** Экрандық дисплейді тазалап, теледидар көруге оралады.
- AD** AD түймесін басу арқылы дыбыс сипаттамалары функциясы қосылады.
- REC/*** Жазуды бастап, жазу мәзірін көрсетіңіз. (тек Time Machine^{Ready} қолдайтын үлгіде) (Үлгіге байланысты)
- Басқару түймелері (, , , ,)** Премиум мазмұнды, Time Machine^{Ready} немесе SmartShare мәзірлерін немесе SIMPLINK сыйысымды құрылғыларды (USB немесе SIMPLINK немесе Time Machine^{Ready}) басқарады.
- Түсті түймелер** Бұлар кейбір мәзірлердегі арнайы функцияларға қатынасады.
(: қызыл, : жасыл, : сары, : көк)

ҚАЗАҚША

(Үлгіге байланысты)

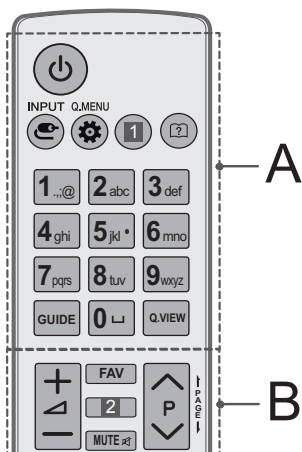

ҚАЗАҚША

A

- ⏻ (ҚҰАТ)** Теледидарды қосады немесе өшіреді.
- 📶 INPUT** Сигнал көзін өзгертеді.
- Q.MENU / ⚙️ (Жылдам параметрлер)** Жылдам параметрлер мәзіріне өткізеді.
- 1 INFO ⓘ** Ағымдағы бағдарламаның және экранның ақпаратын көрсетеді. (Үлгіге байланысты)
- 1 📺 RATIO** Бейненің өлшемін өзгертеді. (Үлгіге байланысты)
- ❓ (Пайдаланушы нұсқаулығы)** Пайдаланушы нұсқаулығын көрсетеді.
- Сан түймелері** Сандарды енгізеді.
- ⏏️ (Бос орын)** Экран клавиатурасындағы бос орынды ашады.
- GUIDE** Бағдарлама нұсқаулығын көрсетеді.
- Q.VIEW** Алдыңғы көрілген бағдарламаға қайтады.

B

- + / -** Дыбыс деңгейін реттейді.
- FAV** Таңдаулы бағдарламалар тізімін көрсетеді.
- 2 3D** 3D бейнені көру үшін пайдаланылады. (Үлгіге байланысты)
- 2 INFO ⓘ** Ағымдағы бағдарламаның және экранның ақпаратын көрсетеді. (Үлгіге байланысты)
- MUTE 🔇** Барлық дыбыстарды өшіреді.
- ⏪ P ⏩** Сақталған бағдарламалар немесе арналар бойынша жылжиды.
- ⏪ PAGE ⏩** Алдыңғы немесе келесі экранға өтеді.

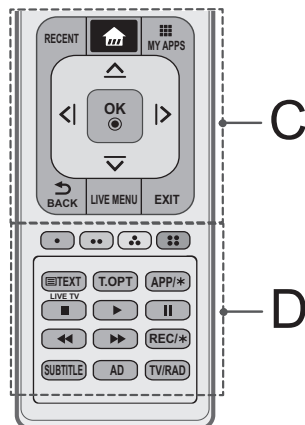

C

- RECENT** Алдыңғы журналды көрсетеді.
- 🏠 (Бастапқы)** Бастапқы мәзірлерін ашады.
- 📺 MY APPS** Жүктелген қосымшаларды көрсетеді.
- Жылжу түймелері (жоғары/төмен/солға/оңға)** Мәзірлер мен параметрлерде жылжиды.
- OK Ⓞ** Мәзірлер мен параметрлерді таңдап, енгізуді растайды.
- ↶ BACK** Алдыңғы деңгейге қайтады.
- LIVE MENU** «Ұсынылған», «Бағдарлама», «Іздеу» және «Жазылған» тізімін көрсетеді. (Үлгіге байланысты)
- EXIT** Экрандық дисплейді тазалап, теледидар көруге оралады.

D

- Түсті түймелер** Бұлар кейбір мәзірлердегі арнайы функцияларға қатынасады.
(●): қызыл, (●●): жасыл, (●●●): сары, (●●●●): көк
- Телемәтін түймелері (📄TEXT / T.OPT)** Бұл түймелер телемәтін үшін пайдаланылады.
- APP/*** MHP TV мәзірінің көзін таңдаңыз. (Үлгіге байланысты)
- LIVE TV** Тікелей эфирге қайтарады.
- Басқару түймелері (⏪, ▶, II, ⏩, ⏮, ⏭)** Премиум мазмұнды, Time Machine^{Ready} немесе SmartShare мәзірлерін немесе SIMPLINK сыйысымды құрылғыларды (USB немесе SIMPLINK немесе Time Machine^{Ready}) басқарады.
- REC/*** Жазуды бастап, жазу мәзірін көрсетіңіз. (тек Time Machine^{Ready} қолдайтын үлгіде) (Үлгіге байланысты)
- SUBTITLE** Сандық режимде қалаулы субтитрді қайта шығарады.
- AD** AD түймесін басу арқылы дыбыс сипаттамалары функциясы қосылады.
- TV/RAD** Радио, теледидар және DTV бағдарламаларын таңдайды.

Magic remote БАСҚАРУ ҚҰРАЛЫН функциялары

(Үлгіге байланысты)

« Magic remote БАСҚАРУ ҚҰРАЛЫН батареясындағы заряд деңгейі төмен. Батареяны ауыстырыңыз.» хабары көрсетілгенде, батареяны ауыстырыңыз. Батареяларды ауыстыру үшін батарея қақпағын ашыңыз, батареяларды (1.5 V AA) (+) және (-) сондарын бөлімдегі белгіге сәйкестендіріп ауыстырыңыз да, батарея қақпағын жабыңыз. Қашықтан басқару құралын теледидардағы қашықтан басқару датчигіне қарай бағыттаңыз. Батареяларды шығару үшін, орнату әрекеттерін кері тәртіппен орынданыз.

⚠ ЕСКЕРТУ

- Ескі және жаңа батареяларды бірге салмаңыз. Қашықтан басқару құралы зақымдануы мүмкін.

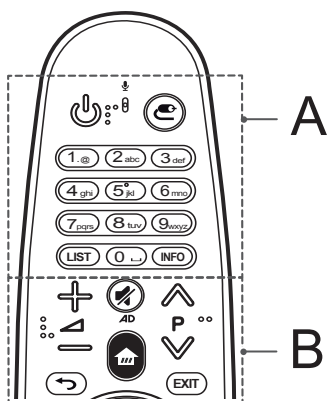

A

- ⏻ (ҚҰАТ) Теледидарды қосады немесе өшіреді.
- Ⓞ (КІРІС) Сигнал көзін өзгертеді.
- Сан түймелері** Сандарды енгізеді.
- LIST** Сақтаулы арналарды немесе бағдарламалар тізімін ашады.
- (Бос орын)** Экран клавиатурасындағы бос орынды ашады.
- INFO** Ағымдағы арналар немесе бағдарламалар және экран туралы ақпаратты көрсетеді.

B

- 🔊 Дыбыс деңгейін реттейді.
- ⏮ P ⏭ Сақталған арналарды немесе бағдарламаларды ашады.
- 🔊 (ДЫБЫСТЫ ӨШІРУ) Барлық дыбысты өшіреді.
- * Егер түймесін басып тұрсаңыз, бейне/аудио сипаттамалар функциясы қосылады. (Үлгіге байланысты)
- 🏠 (Бастапқы) Бастапқы мәзірлерін ашады.
- ↩ (АРТҚА) Алдыңғы экранға қайтарады.
- EXIT** Экрандағыларды өшіреді және соңғы көру режиміне қайтарады.

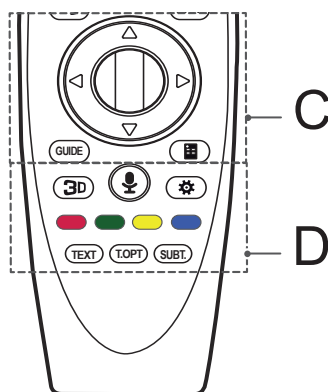

C

- Ⓞ (дөңгелекті (OK)) Дөңгелек түймені пайдалану арқылы бағдарламаларды немесе арналарды өзгертуге және мәзірді айналдыруға болады. Дөңгелек түймені пайдаланып бағдарламаларды өзгертуге болады.
- △▽◀▶ (жоғары/төмен/солға/оңға) Мәзірді айналдыру үшін жоғары, төмен, сол жақ немесе оң жақ түймені басыңыз. Меңзер пайдаланылғанда △▽◀▶ түймелерін бассаңыз, меңзер экраннан кетеді және сиқырлы қашықтан басқару құралы кәдімгі қашықтан басқару құралы сияқты қолданылады. Меңзерді экранда қайтадан көрсету үшін сиқырлы қашықтан басқару құралын солға-оңға шайқаңыз.
- GUIDE** Арналар немесе бағдарламалар нұсқаулығын көрсетеді.
- 📺 (Экрандағы қашықтан басқару құралы) Экранды қашықтан басқару құралын көрсетеді.
- * Кейбір аймақтарда «Әмбебап басқару» мәзіріне кіреді. (Үлгіге байланысты)

D

3D 3D бейнесін көру үшін пайдаланылады. (тек 3D модельдер)

👤 (Дауысты тану)

Дауысты тану функциясын пайдалану үшін желілік байланыс қажет.

- 1 Дауысты тану түймесін басыңыз.
- 2 Теледидар экранының сол жағында дауыс дисплей терезесі көрсетілгенде сөйлеңіз.
 - Сиқырлы қашықтан басқару құралын бетіңізден 10 см алыстатпай пайдаланыңыз.
 - Тым жылдам не тым баяу сөйлесеңіз, дауыс тану функциясы жұмыс істемеуі мүмкін.
 - Тану көрсеткіші пайдаланушының жеке ерекшеліктері (дауыс, айтуы, интонациясы мен жылдамдығы) мен ортаға (шуыл мен теледидар дыбысының деңгейі) байланысты әр түрлі болуы мүмкін.

⚙️ (Жылдам параметрлер) Жылдам параметрлер мәзіріне өткізеді.

Түсті түймелер Бұлар кейбір мәзірлердегі арнайы функцияларды ашады.

(🔴): қызыл, (🟢): жасыл, (🟡): сары, (🟠): көк

ТЕЛЕМӘТІН ТҮЙМЕЛЕРІ (ТЕХТ, T.OPT) Бұл түймелер телемәтін үшін пайдаланылады.

SUBT. Сандық режимде қалаған субтитрді қайта шығарады.

Magic remote БАСҚАРУ ҚҰРАЛЫН тіркеу

Magic remote БАСҚАРУ ҚҰРАЛЫН тіркеу жолы

Magic remote басқару құралын пайдалану үшін алдымен оны теледидармен жұптастыру керек.

- 1 Magic remote басқару құралына батареяларды салып, теледидарды қосыңыз.
- 2 Magic remote басқару құралын теледидарға бағыттап, қашықтан басқару құралындағы **📶 дөңгелекті(ОК)** түймесін басыңыз.

* Теледидар сиқырлы қашықтан басқару құралын тіркеу алмаса, теледидарды өшіріп, қайта қосқаннан кейін әрекетті қайталап көріңіз.

Magic remote БАСҚАРУ ҚҰРАЛЫН тіркеуден шығару жолы

Magic remote басқару құралының теледидармен жұпталуын тоқтату үшін **↩️ (АРТҚА)** және

🏠 (НЕГІЗГІ ЭКРАН) түймелерін бес секунд бір уақытта басып тұрыңыз.

* **EXIT** түймесін басып тұру әрекеттен бас тартуға және Magic remote басқару құралын бірден қайта тіркеуге мүмкіндік береді.

Magic remote БАСҚАРУ ҚҰРАЛЫН пайдалану жолы



- Меңзерді экранға шығару үшін Magic remote басқару құралын оңға-солға шайқаңыз немесе **🏠 (Бастапқы)**, **🔴 (КІРІС)**, **3D** түймелерін басыңыз. (Кейбір теледидар модельдерінде **📶 дөңгелекті (ОК)** түймесін бұраған кезде меңзер пайда болады.)
- Меңзер біраз уақыт бойы қолданылмаса немесе Magic remote басқару құралын тегіс жерге қойылса, онда меңзер экраннан жоғалып кетеді.
- Егер меңзер бір қалыпты жауап бермесе, экранның шетіне жылжыту арқылы меңзерді қалпына келтіруге болады.
- Қосымша мүмкіндіктерге байланысты Magic remote басқару құралында батарея қуаты қалыпты қашықтан басқару құралына қарағанда тезірек бітеді.

Magic remote БАСҚАРУ ҚҰРАЛЫН пайдаланудағы сақтандыру шаралары

- Қашықтан басқару құралын белгіленген ауқымда (10 м) ғана пайдаланыңыз. Құрылғыны белгіленген ауқымнан тыс пайдаланғанда немесе сол ауқымда кедергілер бар болса, байланыс қателері орын алуы мүмкін.
- Қосалқы құралдарға байланысты байланыс қателері орын алуы мүмкін. Микротолқынды пеш сияқты құрылғылар және сымсыз жергілікті желі сиқырлы қашықтан басқару құралымен бірдей (2,4 ГГц) жиілікте істейді. Сол себептен байланыс қателері орын алуы мүмкін.
- Сымсыз маршрутизатор (KN) теледидардан 1 метр қашықтықта болса, Magic remote басқару құралы дұрыс істемеуі мүмкін. Сымсыз маршрутизатор теледидардан 1 м-ден көбірек қашықтықта болуы керек.
- Батареяны бөлшектеуге немесе қыздыруға болмайды.
- Батареяны түсіріп алмаңыз. Батареяны қатты соғып алмаңыз.
- Батарея дұрыс салынбаса, жарылуы мүмкін.

Лицензиялар

Қолдау көрсетілетін лицензиялар модельге қарай әр түрлі болуы мүмкін. Лицензиялар туралы қосымша ақпаратты www.lge.com торабынан қараңыз.



Бастапқы коды ашық бағдарламалық құрал ескертуі туралы ақпарат

Осы өнімдегі GPL, LGPL, MPL және басқа да бастапқы коды ашық лицензиялардағы бастапқы кодты алу үшін <http://opensource.lge.com> веб-торабына өтіңіз.

Бастапқы кодқа қоса, барлық қажетті лицензиялардың шарттарын, кепілдік міндеттерінен бас тарту құжаттарын және авторлық құқық туралы мәліметтерін алуға болады.

LG Electronics компаниясы тарату шығынын қамтитын ақыға (дерек тасығышының құны, жеткізу және өңдеу) opensource@lge.com мекенжайына электрондық пошта арқылы сұрау жіберілгенде бастапқы кодты ықшам дискіде жеткізуді ұсынады. Бұл ұсыныс осы өнімді сатып алған уақыттан бастап үш (3) жыл ішінде жарамды болады.

Ақаулықтарды жою

Теледидарды қашықтан басқару құралымен басқару мүмкін емес.

- Өнімдегі қашықтан басқару құралының сенсорын тексеріп, қайтадан көріңіз.
- Өнім мен қашықтан басқару құралының арасында кедергінің жоқ екенін тексеріңіз.
- Батареялардың жұмыс істеп тұрғанын және дұрыс орнатылғанын (+ жағын ⊕ жағына, - жағын ⊖ жағына).

Бейне көрсетілмейді және дыбыс шықпайды.

- Өнімнің қосылып тұрғанын тексеріңіз.
- Қуат сымның розеткаға қосылғанын тексеріңіз.
- Басқа өнімдерді жалғап, розетканың ақаулы емес екенін тексеріңіз.

Теледидар кенет өшіп қалады.

- Қуатты басқару параметрлерін тексеріңіз. Қуат көзі ажыратылуы мүмкін.
- **Таймерлер** параметрлерінде **Автоматты күту** (Үлгіге байланысты) / **Автосөндіру таймері** / **Таймер қуаты өшірулі** мүмкіндігі белсендірілгенін тексеріңіз.
- Теледидар қосылып тұрғанда, сигнал болмаса, онда 15 минут әрекетсіздіктен кейін, теледидар автоматты түрде өшеді.

Компьютерге жалғағанда (HDMI), «No signal» (Сигнал жоқ) немесе «Invalid Format» (Формат дұрыс емес) хабары шығады.

- Қашықтан басқару құралы арқылы теледидарды өшіріп қосыңыз.
- HDMI кабелін қайта жалғаңыз.
- Теледидар қосулы кезде компьютерді өшіріп, қайта қосыңыз.

Техникалық сипаттар

Сымсыз модулінің техникалық сипаттары

- Елде пайдаланылатын диапазон арнасы басқа болуы мүмкін болғандықтан, пайдаланушы жұмыс жиілігін өзгерте немесе реттей алмауы мүмкін. Бұл өнім аймақтық жиілік кестесіне сай реттелген.
- Орнатылып, жұмыс істейтін құрылғы мен адам арасындағы қашықтық кемінде 20 см болуы тиіс. Бұл фраза — пайдаланушы ортасын қарастыруға арналған жалпы мәлімдеме.

CE 0197

(Тек UF85**, UG87**)

КАЗАҚША

Сымсыз модулінің (LGSBW41) техникалық сипаттары			
Сымсыз LAN		Bluetooth	
Стандартты	IEEE 802.11a/b/g/n	Стандартты	Bluetooth 4.0 нұсқасы
Жиілік диапазоны	2400 - 2483.5 МГц 5150 - 5250 МГц 5725 - 5850 МГц (for Non EU)	Жиілік диапазоны	2400 ~ 2483.5 MHz
Шығыс қуаты (макс.)	802.11a: 13 dBm 802.11b: 15 dBm 802.11g: 14 dBm 802.11n - 2.4GHz: 16 dBm 802.11n - 5GHz: 16 dBm	Шығыс қуаты (макс.)	10 дБм немесе одан төмен

(Тек UF95**)

Сымсыз модулінің (LGSBW51) техникалық сипаттары			
Сымсыз LAN		Bluetooth	
Стандартты	IEEE 802.11a/b/g/n/ac	Стандартты	Bluetooth 4.0 нұсқасы
Жиілік диапазоны	2400 - 2483.5 МГц 5150 - 5250 МГц 5725 - 5850 МГц (for Non EU)	Жиілік диапазоны	2400 ~ 2483.5 MHz
Шығыс қуаты (макс.)	802.11a: 14.5 dBm 802.11b: 14 dBm 802.11g: 13 dBm 802.11n - 2.4GHz: 14 dBm 802.11n - 5GHz: 15.5 dBm 802.11ac - 5GHz: 16 dBm	Шығыс қуаты (макс.)	10 дБм немесе одан төмен

* IEEE802.11ac : Үлгіге байланысты



ПОСІБНИК КОРИСТУВАЧА

Правила безпеки та довідкова інформація

Уважно прочитайте цей посібник, перш ніж вмикати пристрій, і збережіть посібник для довідки у майбутньому.



Продукти без радіочастотних модулів.



032
Продукти з радіочастотними модулями.

www.lg.com

Адреса імпортера : ПІІ «ЛГ ЕЛЕКТРОНІКС Україна» вул. Басейна, 6, м. Київ, 01004,
тел.: +38 (044) 201-43-50

Інструкції з техніки безпеки



Перед використанням виробу уважно прочитайте ці правила техніки безпеки.

⚠ ПОПЕРЕДЖЕННЯ



Не ставте телевізор і пульт дистанційного керування:

- у місці, яке зазнає впливу прямих сонячних променів;
- у місці з високою вологістю, наприклад, у ванній кімнаті;
- поблизу джерел тепла, наприклад, печей, та інших пристроїв, які виділяють тепло;
- поблизу кухонних робочих столів або зволожувачів повітря, де вони легко можуть контактувати з паром чи олією;
- у місці, яке зазнає впливу дощу чи вітру;
- поблизу посудин із водою, наприклад, ваз.

В іншому випадку, це може призвести до виникнення пожежі, ураження електричним струмом, збою у роботі виробу або його деформації.



Не встановлюйте виріб у місцях, де на нього може осідати багато пилу. Це може спричинити пожежу.

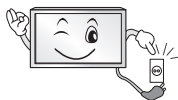

Мережевий штекер кабелю є пристроєм, що забезпечує від'єднання від джерела живлення. Доступ до нього не має бути ускладненим.



Не торкайтеся штекера кабелю мокрими руками. Також, якщо контакт кабелю мокрий або забруднений, його слід насухо і чисто витерти. Надмірна вологість може призвести до ураження електричним струмом.



Кабель живлення необхідно під'єднувати лише до заземлених розеток (крім пристроїв, які не заземлено). Інакше ви ризикуєте травмуватися або бути ураженим електричним струмом.



Кабель живлення має бути зафіксовано належним чином. Інакше може виникнути пожежа.



Стежте, щоб кабель живлення не торкався гарячих предметів, наприклад нагрівача. Це може спричинити пожежу або ураження електричним струмом.



Не ставте важкі предмети чи сам виріб на кабель живлення. Недотримання цієї вимоги може стати причиною пожежі чи ураження електричним струмом.



Зігніть кабель антени між внутрішньою і зовнішньою частинами будівлі для запобігання затіканню води під час опадів. Вода може пошкодити виріб всередині та спричинити ураження електричним струмом.

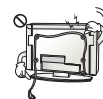

У разі кріплення телевізора до стіни слідкуйте, щоб не підвісити його за кабель живлення і передачі сигналу на задній панелі. Це може спричинити пожежу та ураження електричним струмом.

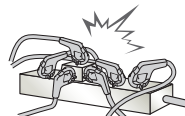

Не вставляйте в один продовжувач надто багато електричних пристроїв. Недотримання цієї вимоги може стати причиною пожежі через перегрівання.



Слідкуйте, щоб під час під'єднання зовнішніх пристроїв телевизор не впав і не перевернувся. Недотримання цієї вимоги може призвести до травмування або пошкодження виробу.



Тримайте вологопоглинаючий матеріал і вінілове пакування у місцях, недосяжних для дітей. Вологопоглинаючий матеріал становить загрозу здоров'ю, якщо його проковтнути. Якщо дитина випадково ковтнула його, слід спровокувати блювоту і негайно звернутися до лікаря. Вінілове пакування може спричинити удушження. Тримайте його в місцях, недосяжних для дітей.



Слідкуйте, щоб діти не вилазили на телевизор і не чіплялися за нього.

Інакше телевизор може перевернутися, що може призвести до серйозних травм.



Уважно утилізуйте використані батареї, щоб діти їх не проковтнули. У разі потрапляння батареї в організм негайно зверніться до лікаря.



Не вставляйте пристроїв, що є провідниками (наприклад, столові прилади, викрутки) в один кінець кабелю, тоді як інший під'єднано до електророзетки. Крім того, не торкайтеся кабелю живлення одразу після під'єднання до електророзетки. Це може призвести до ураження електричним струмом. (залежно від моделі)



Не кладіть і не зберігайте легкозаймисті речовини поблизу виробу. Недбале поводження із легкозаймистими речовинами може спричинити вибух або пожежу.



Не кидайте всередину виробу дрібні металеві предмети, такі як монети, шпильки, та шматки дроту, або легкозаймисті предмети, такі як папір та сірники. Особливо уважними слід бути дітям.

Це може призвести до ураження електричним струмом, виникнення пожежі або травмування. Якщо у виріб потрапив сторонній предмет, від'єднайте кабель живлення від електромережі та зверніться до сервісного центру.



Не бризкайте воду на виріб і не протирайте його легкозаймистими речовинами (розчинником чи бензолом). Це може спричинити пожежу або ураження електричним струмом.



Оберегайте виріб від ударів та потрапляння всередину нього сторонніх предметів. Інакше можна травмуватися або пошкодити виріб.



У жодному разі не торкайтеся даного виробу чи його антени під час грози чи блискавки. Це може призвести до ураження електричним струмом.



У разі витoku газу ніколи не торкайтеся електророзеток. Відкрийте вікна і провітрити приміщення. Торкання розеток може спричинити пожежу або опіки іскрою.



Не розбирайте, не ремонтуєте і не модифікуйте виріб самостійно. Це може спричинити пожежу або ураження електричним струмом. Для перевірки, калібрування або ремонту виробу зверніться до сервісного центру.



Негайно від'єднайте виріб від електромережі та звертайтеся до місцевого сервісного центру в таких випадках, коли:

- виріб зазнав удару;
- виріб було пошкоджено;
- у виріб потрапили сторонні предмети;
- з виробу йде дим або чути незвичний запах.

Це може стати причиною пожежі чи ураження електричним струмом.



Якщо ви не плануєте використовувати виріб упродовж тривалого часу, від'єднайте кабель живлення від електромережі. Накопичення пилу може спричинити займання, а погіршення рівня ізоляції — витік струму, ураження струмом або пожежу.



Оберегайте виріб від потрапляння крапель або бризок рідини; не ставте на нього предмети, заповнені рідиною, наприклад вази.

Не встановлюйте виріб на стіні у місці, де на нього може потрапити жир та жиrowі випари. Вони можуть пошкодити виріб і спричинити падіння.



Якщо у виріб (наприклад, в адаптер змінного струму, кабель живлення чи телевізор) потрапить вода чи інша речовина, від'єднайте кабель живлення і негайно зверніться у центр обслуговування. Недотримання цієї вимоги може стати причиною займання чи ураження електричним струмом.



Використовуйте лише адаптер змінного струму і кабель живлення, схвалені компанією LG Electronics. Недотримання цієї вимоги може призвести до займання, ураження електричним струмом, збою у роботі виробу або його деформації.



Не розбирайте адаптер змінного струму чи кабель живлення. Нехтування цією вимогою може призвести до займання чи ураження електричним струмом.

⚠ УВАГА



Встановлюйте виріб у місцях, де немає випромінювання радіохвиль.



Зовнішня антена повинна знаходитися на достатній відстані від лінії живлення, щоб вона не торкалася їх, у випадку падіння. Інакше це може призвести до ураження електричним струмом.



Не встановлюйте виріб на нестійких полицях або похилих поверхнях. Крім того, не встановлюйте виріб у місцях із вібрацією або місцях, які не підтримують його повністю.

Інакше виріб може впасти чи перевернутися, через що можна травмуватися або пошкодити його.

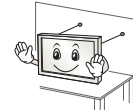

У разі встановлення телевізора на підставку потрібно вжити відповідних заходів, щоб він не впав. Інакше виріб може перевернутися, що може призвести до травм.

Щоб прикріпити виріб до стіни, під'єднайте до його задньої панелі стандартний кронштейн VESA (продається окремо). Щоб телевізор не впав, надійно закріпіть настінний кронштейн (продається окремо).

Використовуйте лише ті аксесуари/додаткові приладдя, які вказано виробником.



У разі встановлення антени зверніться до кваліфікованої особи, для того, щоб уникнути пожежі або ураження електричним струмом.

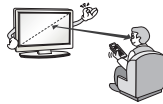

Дивитися телевизор рекомендується із відстані, яка щонайменше в 2-7 разів перевищує діагональ екрана. Тривалий телеперегляд може призвести до розфокусування зору.

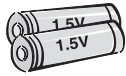

Використовуйте лише батареї вказаного типу. Інакше можна пошкодити пульт дистанційного керування.

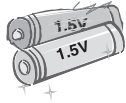

Не використовуйте одночасно нові та старі батареї. Це може призвести до їх перегрівання і витікання із них електроліту.

Оберегайте батареї від надмірного нагрівання, зокрема від прямого сонячного проміння, відкритого вогню та обігрівачів.

НЕ вставляйте неперезаряджувані батареї в зарядний пристрій.



Стежте, щоб між пультом дистанційного керування та його сенсором на виробі не було перешкод.



Сигнал пульта дистанційного керування може перериватися сонячним світлом або іншим потужним світлом. У такому разі затемніть кімнату.



Під'єднуючи зовнішні пристрої, такі як ігрові відеоприставки, використовуйте кабелі достатньої довжини. Інакше виріб може впасти чи перевернутися, через що можна травмуватися або пошкодити його.



Не вмикайте та не вимикайте виріб, вставляючи штекер у розетку і виймаючи його (не використовуйте штекер як перемикач). Це може спричинити механічне пошкодження або ураження електричним струмом.



Для запобігання перегріванню виробу дотримуйтесь поданих нижче інструкцій зі встановлення.

- Відстань між виробом і стіною має становити не менше 10 см.
- Не встановлюйте виріб у місці без вентиляції (наприклад, на книжкову полицю або в сервант).
- Не встановлюйте виріб на килим або подушку.
- Слідкуйте, щоб вентиляційні отвори не було накрито скатертиною чи занавіскою.

Інакше може виникнути пожежа.

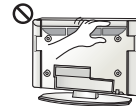

Якщо телевизор увімкнено довгий час, не торкайтеся вентиляційних отворів, оскільки вони можуть нагріватися. Це не впливає на функціональність чи робочі характеристики виробу.

Час від часу оглядайте кабель пристрою і в разі виявлення пошкоджень чи зношення від'єднайте його і скористайтеся послугами спеціаліста для заміни його ідентичним кабелем.



Стежте, щоб на контактах вилки і на розетці не збирався пил. Це може спричинити пожежу.

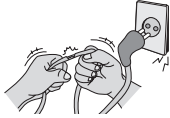

Оберегайте кабель від фізичних чи механічних пошкоджень. Стежте, щоб він не перекручувався, не заплутувався, не торкався гострих предметів, не затискався дверима і не лежав під ногами. Особливо стежте за штекерами, розетками та місцем під'єднання кабелю до пристрою.



Не натискайте на панель пристрою пальцями або гострими предметами (нігтем, олівцем чи ручкою) і не дряпайте її.



Не торкайтеся екрана та не тримайте на ньому палець (пальці) тривалий період часу. Це може спричинити тимчасове викривлення зображення на екрані.



У разі чищення виробу та його компонентів спочатку від'єднайте його від електромережі, а потім протріть м'якою ганчіркою. Не застосовуйте надмірної сили під час чищення. Це може спричинити появу подряпин або зміну кольору. Не розпилюйте на виріб воду та не протирайте його мокрою ганчіркою. У жодному разі не використовуйте засоби для чищення скла та автомобілів, засоби для чищення промислового призначення, абразивні засоби для чищення, віск, бензол, спирт та інші засоби, які можуть пошкодити виріб і його екран.

Недотримання цієї вимоги може призвести до виникнення пожежі, ураження електричним струмом або пошкодження виробу (деформації, корозії чи ламання).

Поки пристрій підключено до розетки змінного струму, на нього постійно подається живлення, навіть якщо перемикач живлення на пристрої переведено в положення "вимкнено".



Щоб від'єднати кабель, візьміть за штекер і вийміть його. Якщо дрти всередині кабелю живлення пошкоджено, може виникнути пожежа.



Перед переміщенням виробу спочатку вимкніть живлення. Потім від'єднайте кабелі живлення, кабелі антени та всі кабелі, які використовуються для під'єднання.

Телевізор або кабель живлення може бути пошкоджено, що може призвести до виникнення пожежі чи ураження електричним струмом.



Переносьте та розпакуйте виріб удвох, оскільки він важкий. Інакше можна травмуватися.



Для очищення внутрішніх компонентів виробу раз на рік звертайтеся до сервісного центру.

Накопичення пилу всередині може спричинити механічне пошкодження.



Якщо виникає потреба в обслуговуванні, звертайтеся до кваліфікованих спеціалістів. Обслуговування необхідне в разі пошкодження виробу або його частини, наприклад, кабелю живлення або вилки, розлиття рідини або потрапляння сторонніх предметів у виріб, впливу дощу або підвищеної вологи, порушення належної роботи або падіння.



Якщо виріб є холодним на дотик, після його вмикання може спостерігатися незначне мерехтіння. Це звичне явище, і воно не є ознакою несправності.



Екран – це високотехнологічний виріб із роздільною здатністю від двох до шести мільйонів пікселів. На екрані можна побачити маленькі чорні точки та/або яскраві кольорові точки (червоні, блакитні чи зелені) з концентрацією 1 частина на мільйон. Це не є ознакою несправності виробу та не впливає на його роботу і надійність. Таке явище також спостерігається у виробках інших виробників і не передбачає заміну або повернення грошей.



Яскравість і колір екрана можуть різнитися залежно від вашого місцезнаходження під час перегляду (зліва/справа/вгорі/внизу). Це характерно для екрана. Це явище не пов'язане з роботою виробу і не є ознакою несправності.

*** Телевізор зі світлодіодною підсвіткою LG – це рідкокристалічний екран зі світлодіодною підсвіткою.**



Тривале відтворення статичного зображення на екрані (наприклад, логотипу увімкненого каналу, екранного меню, зображення із відеогри) може пошкодити його, спричинивши появу залишкового зображення. Гарантія не поширюється на пошкодження, пов'язані з цим явищем.

Уникайте відображення нерухомих зображень на екрані протягом тривалого часу (2 або більше годин для рідкокристалічних дисплеїв; 1 або більше годин для плазмових панелей). Крім того, якщо тривалий час використовувати формат кадру 4:3, залишкове зображення може з'явитися на краях екрана. Таке явище також спостерігається у виробках інших виробників і не передбачає заміну або повернення грошей.

Чути шум

Звук потріскування: звук потріскування, який чути під час перегляду телепрограм або вмикання телевізора, спричинений тепловим стисненням пластмаси через зміну температури та вологості. Це звичайний звук для виробів, у яких відбувається теплова деформація. Електрична схема гуде/панель дзичить: тихий шум виникає у схемі, яка перемикається з великою швидкістю та пропускає струм великої сили для роботи продукту. Він відрізняється залежно від виробу.

Цей звук не впливає на роботу та надійність виробу.

Не користуйтеся поряд із телевізором приладами, які працюють під високою напругою (як-от електричною пасткою для комах). Нехтування цією вимогою може призвести до несправності.

Перегляд 3D-зображень (лише моделі з підтримкою режиму 3D)

! ПОПЕРЕДЖЕННЯ

Умови перегляду

- Час перегляду
 - Під час перегляду 3D-контенту робіть перерви на 5-15 хвилин щогодини. Тривалий перегляд 3D-контенту може стати причиною головних болів, запаморочення, втоми або напруження очей.

Інформація для осіб, які страждають від нападів через світлочутливість і мають хронічні захворювання

- Спалахи світла або певні фігури в 3D-контенті можуть викликати в деяких людей напади чи інші незвичні симптоми.
- Не переглядайте 3D-відео, якщо у вас нудота, ви вагітні та/або маєте хронічні захворювання, такі як епілепсія, порушення роботи серця, гіпертонія, гіпотонія тощо.
- Переглядати 3D-контент людям, які страждають від стереосліпоти або мають проблеми, пов'язані зі сприйняттям об'ємних зображень, не рекомендується. Під час перегляду зображення може двоїтися або можливе відчуття дискомфорту.
- Якщо ви страждаєте від косоокості, астигматизму чи погано бачите, можуть виникнути проблеми зі сприйняттям глибини і швидко наступатиме втома через подвоєння зображень. Рекомендується частіше робити перерви (на відміну від дорослих, які не мають цих порушень).
- Якщо гострота зору правого ока відрізняється від гостроти зору лівого ока, перед тим як переглядати 3D-контент, слід її перевірити.

Симптоми, які вимагають припинення перегляду 3D-контенту або утримання від нього

- Не переглядайте 3D-контент, якщо ви відчуваєте втому через брак сну, понаднормову працю або вживання алкоголю.
- У разі виникнення поданих нижче симптомів припиніть використання/перегляд 3D-контенту та добре відпочиньте, поки вони не зникнуть.
 - Якщо симптоми не зникають, зверніться до лікаря. До симптомів можуть належати: головний біль, біль в очах, запаморочення, нудота, сильне серцебиття, розпливчатість, відчуття дискомфорту, подвоєння зображення, проблеми зі сприйняттям зображення або втома.

! УВАГА

Умови перегляду

- Відстань до екрана
 - Переглядайте 3D-контент із відстані, яка принаймні вдвічі перевищує діагональ екрана. Якщо під час перегляду 3D-контенту ви відчуваєте дискомфорт, віддаліться від телевізора.

Вікова категорія

- Немовлята/діти молодшого віку
 - Забороняється використовувати та переглядати 3D-контент дітям до 6 років.
 - Діти до 10 років можуть неадекватно реагувати та надмірно хвилюватися (наприклад, у них може виникнути бажання торкнутися екрана або застрибнути всередину), оскільки їхній зір все ще розвивається. За дітьми, які переглядають 3D-контент, необхідно пильно стежити.
 - Порівняно з дорослими, в дітей більш виражена невідповідність біокулярного сприйняття 3D-зображень через меншу відстань між очима. Через це одне й те саме 3D-зображення вони сприйматимуть із більшою глибиною, ніж дорослі.
- Підлітки
 - Підлітки до 19 років можуть гостро реагувати на 3D-контент через його світло. Якщо вони втомлені, порадьте їм утриматися від тривалого перегляду 3D-контенту.
- Люди похилого віку
 - Для людей похилого віку 3D-ефект може бути менш помітним, ніж для молодих. Дотримуйтесь рекомендованої відстані від телевізора.

Застереження щодо використання 3D-окулярів

- Використовуйте 3D-окуляри LG. Інакше переглянути 3D-відео належним чином буде неможливо.
- Не використовуйте 3D-окуляри замість звичайних окулярів, окулярів від сонця чи захисних окулярів.
- Використання деформованих 3D-окулярів може призвести до напруження очей або спотворення зображення.
- Не зберігайте 3D-окуляри за надзвичайно низької чи високої температури. Це спричинить їх деформацію.
- 3D-окуляри ламкі і їх легко подряпати. Для чищення лінз завжди використовуйте чисту м'яку ганчірку. Будьте обережні, щоб не подряпати лінзи 3D-окулярів гострими предметами; не чистить лінзи хімічними речовинами.

Приготування

ПРИМІТКА

- Якщо вперше ввімкнути телевизор після доставки із заводу, ініціалізація може тривати кілька хвилин.
- Зображення може дещо відрізнятися від реального вигляду вашого телевизора.
- Екранне меню телевизора може дещо відрізнятися від зображеного у цьому посібнику.
- Доступні меню та параметри можуть відрізнятися залежно від використовуваного джерела вхідного сигналу та моделі пристрою.
- У майбутньому до цього телевизора можуть бути додані нові функції.
- Для зменшення споживання електроенергії телевизор можна перевести в режим очікування. Також для економії електроенергії телевизор слід вимикати, коли протягом певного часу його ніхто не дивитиметься.
- За рахунок зниження рівня яскравості зображення під час перегляду телепрограм можна значно зменшити споживання електроенергії та експлуатаційні витрати.
- Комплектація виробу може дещо відрізнятися залежно від моделі.
- Характеристики виробу або зміст цього посібника може бути змінено без попередження у зв'язку із вдосконаленням виробу.
- Для нормального під'єднання кабелів HDMI та пристроїв USB товщина зовнішнього обрамлення роз'ємів не повинна перевищувати 10 мм, а ширина – 18 мм. Якщо USB-кабель або USB-пристрій неможливо вставити в USB-роз'єм телевизора, скористайтеся кабелем-подовжувачем, який підтримує роз'єм USB 2.0.

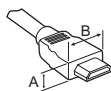

*A ≤ 10 мм

*B ≤ 18 мм

- Використовуйте сертифікований кабель із логотипом HDMI.
- Нехтування цією вимогою може призвести до помилок з'єднання або може не відобразитися зображення.
(Рекомендовані типи кабелів HDMI)
 - Високошвидкісний кабель HDMI™/TM (довжиною до 3 м)
 - Високошвидкісний кабель HDMI™/TM з підтримкою Ethernet

УВАГА

- Не використовуйте неліцензійне приладдя для забезпечення безпеки та для продовження терміну використання виробу.
- На будь-які пошкодження або травми, які виникли внаслідок використання неліцензійних компонентів, гарантія не поширюється.
- На деяких моделях до екрана прикріплено тонку плівку, яку не можна знімати.
- Не знімайте панель руками чи за допомогою якихось інструментів. Інакше можна пошкодити виріб. (Тільки UF95**)

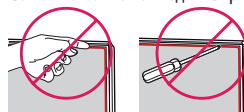

Приладдя, яке не входить у комплект

Приладдя, яке не входить у комплект, може бути змінено або вдосконалено без повідомлення. Щоб придбати це приладдя, зверніться до дилера. Це приладдя сумісне лише з певними моделями. Назву моделі або дизайн може бути змінено через покращення продукту та його функцій, або через зміну політики компанії-виробника.

(Залежно від моделі)

AG-F*** Окуляри Cinema 3D	AN-MR600 Пульт дистанційного керування Magic Motion	AG-F***DP Окуляри Dual Play
AN-VC5** Смарт Камера	Аудіопристрій LG	

Обслуговування

Чищення телевізора

Для забезпечення найкращої роботи пристрою та для продовження терміну його використання рекомендовано регулярно чистити телевізор.

- Обов'язково спершу вимкніть телевізор, вийміть штепсель кабелю живлення з розетки та від'єднайте всі інші кабелі.
- Якщо ви не використовуєте телевізор тривалий час, вийміть штепсель кабелю живлення з розетки, щоб попередити виникнення можливих пошкоджень під час грози або стрибків напруги в електромережі.

Екран, рамка, корпус і підставка

Витираючи пил або незначні забруднення, використовуйте суху, чисту та м'яку ганчірку.

Щоб усунути значніші забруднення, витирайте поверхню м'якою ганчіркою, змоченою у чистой воді або розчині м'якого миючого засобу. Після цього одразу витирайте поверхню сухою ганчіркою.

- Не торкайтеся екрана, оскільки таким чином його можна пошкодити.
- Не притискайте, не тріть і не вдаряйте поверхню екрана нігтями чи гострими предметами, оскільки її можна подряпати, що призведе до спотворення зображення.
- Не використовуйте хімічні речовини, оскільки вони можуть пошкодити виріб.
- Не розпилюйте рідини на поверхню виробу. Якщо всередину телевізора потрапить вода, це може спричинити пожежу, ураження електричним струмом або пошкодження телевізора.

Кабель живлення

Регулярно витирайте пил і бруд, що збирається на кабелі живлення.

Піднімання та перенесення телевізора

Перш ніж підняти чи перенести телевізор, незалежно від його типу чи розміру, прочитайте подані нижче вказівки; викладена далі інформація дозволить попередити пошкодження телевізора чи появу подряпин, а також дасть змогу безпечно транспортувати пристрій.

- Транспортувати телевізор найкраще в коробці або пакувальних матеріалах, у яких телевізор доставлено.
- Перш ніж переносити чи підняти телевізор, від'єднайте кабелі живлення та всі інші кабелі.
- Тримайте телевізор екраном від себе, щоб не пошкодити його.



- Міцно тримайте телевізор за корпус вгорі та знизу. У жодному разі не тримайте пристрій за прозору частину, динамік чи сітку динаміка.

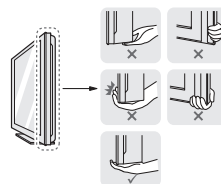

- Щоб перенести великий телевізор, потрібно щонайменше 2 людини.
- Переносячи телевізор у руках, тримайте його так, як показано на малюнку нижче.

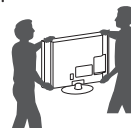

- Переносьте телевізор обережно, без різких струсів і сильних вібрацій.
- Коли переносите телевізор, тримайте його вертикально, ніколи не перевертайте на бік і не нахильте праворуч чи ліворуч.
- Не допускайте прикладання надмірних зусиль на згинання рамки корпусу, оскільки це може спричинити пошкодження екрана.
- Розпаковуючи та пересуваючи телевізор, будьте обережні, щоб не пошкодити кнопку джойстика, яка виступає.

⚠ УВАГА

- Не торкайтеся екрана, оскільки таким чином його можна пошкодити.
- Не пересувайте телевізор, тримаючи його за затискачі для кабелів, адже якщо вони зламуються, телевізор може впасти й розбитися або спричинити травму.

Кнопка джойстика

(Зображення може дещо відрізнятися від реального вигляду вашого телевізора.)

Функціями телевізора можна управляти простим натисненням чи переміщенням кнопки джойстика вгору, вниз, ліворуч і праворуч.



Базові функції

	Увімкнення живлення	Коли телевізор вимкнено, прикладіть палець до кнопки джойстика, натисніть один раз і відпустіть.
	Вимкнення живлення	Коли телевізор увімкнено, прикладіть палець до кнопки джойстика, натисніть і утримуйте його кілька секунд, тоді відпустіть.
	Регулювання гучності	Натисненням кнопки джойстика у напрямку ліворуч чи праворуч можна відрегулювати рівень гучності за бажанням.
	Управління каналами	Натисненням кнопки джойстика у напрямку вгору чи вниз можна прокрутити список збережених каналів.

Налаштування меню

Коли телевізор вимкнено, один раз натисніть кнопку джойстика. Параметри меню можна налаштувати натисненням кнопки джойстика вгору, вниз, ліворуч чи праворуч.

	Вимкнення живлення телевізора.
	Вихід з екранного меню та повернення до режиму перегляду телепрограм.
	Зміна джерела вхідного сигналу.
	Доступ до швидких налаштувань.

ПРИМІТКА

- Тримайте палець над кнопкою джойстика і керуючи ним вгору, вниз, праворуч чи ліворуч, вважайте, щоб не натиснути на кнопку джойстика. Якщо натиснути кнопку джойстика перший раз, неможливо регулювати гучність і керувати збереженими програмами.

Встановлення на столі

(Залежно від моделі)

1 Підніміть телевізор і поставте його вертикально на столі.

- Для належної вентиляції відстань від монітора до стіни має становити не менше 10 см.

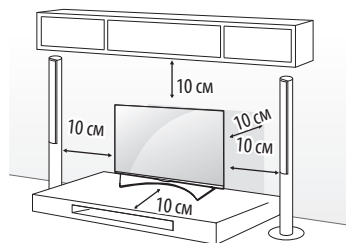

2 Під'єднайте кабель живлення до розетки.

УВАГА

- Не ставте телевізор поблизу джерел тепла, оскільки це може призвести до пожежі або інших пошкоджень.

Використання системи безпеки Kensington

(Доступно не для всіх моделей.)

- Зображення може дещо відрізнятися від реального вигляду вашого телевізора.

Гніздо для під'єднання системи безпеки Kensington розташоване на задній панелі телевізора. Детальніше про встановлення та використання читайте в посібнику до системи безпеки Kensington або на веб-сайті <http://www.kensington.com>. За допомогою кабелю системи безпеки Kensington прикріпіть телевізор до столу.

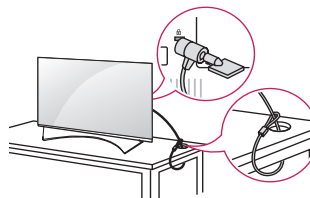

Кріплення телевізора до стіни

(Доступно не для всіх моделей.)

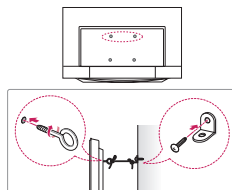

- Надійно вкрутіть гвинти з кільцями або звичайні шурупи з кронштейнами позаду телевізора.
 - Надійно вкрутіть гвинти з кільцями або звичайні шурупи з кронштейнами позаду телевізора.
- Прикріпіть кронштейни до стіни за допомогою шурупів. Кронштейни мають бути розташовані на стіні приблизно навпроти гвинтів із кільцями на задній панелі телевізора.
- За допомогою міцного шнура прив'яжіть гвинти з кільцями до кронштейнів на стіні. Шнур має натягнутися горизонтально, перпендикулярно до стіни.

⚠ УВАГА

- Слідкуйте, щоб діти не вилазили на телевізор і не виснули на ньому.

⚠ ПРИМІТКА

- Ставте телевізор тільки на стійку та міцну підставку або шафу, яка витримає вагу телевізора.
- Кронштейни, шурупи та шнури для кріплень не входять до комплекту поставки з ТВ. Якщо ви хочете придбати ці аксесуари, зверніться до локальних постачальників.

Кріплення до стіни

Обережно прикріпіть настінний кронштейн, що продається окремо, до задньої панелі телевізора, після чого надійно закріпіть його на міцній стіні, перпендикулярно до підлоги. З питань кріплення телевізора до інших будівельних матеріалів зверніться до кваліфікованого майстра. Компанія LG радить залучати до встановлення телевізора на стіні кваліфікованого спеціаліста. Рекомендуємо використовувати кронштейн настінного кріплення LG. Якщо ви не використовуєте кронштейн настінного кріплення LG, використовуйте кронштейн, який надійно кріпить пристрій до стіни, забезпечуючи достатньо простору для під'єднання до зовнішніх пристроїв.

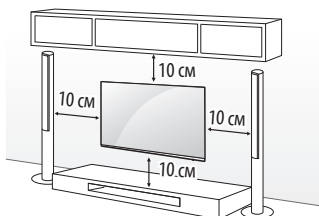

Використовуйте тільки гвинти та настінні кронштейни стандарту VESA. Стандартні розміри наборів для настінного кріплення описано в таблиці нижче.

Приладдя, яке не входить у комплект (настінний кронштейн)

Модель	49/55UF85** 55UG87**	60/65UF85** 65UG87** 55/65UF95**
VESA (A x B)	300 x 300	300 x 300
Стандартний гвинт	M6	M6
Кількість гвинтів	4	4
настінний кронштейн	LSW350B MSW240	LSW350B

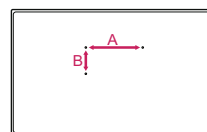

⚠ УВАГА

- Перед встановленням або перенесенням телевізора обов'язково від'єднайте кабель живлення. Недотримання цієї вимоги може призвести до ураження електричним струмом.
- Перш ніж встановлювати телевізор на стіну, зніміть із нього підставку, виконуючи кроки з її встановлення у зворотному порядку.
- Якщо встановити телевізор на стелі або похилій стіні, він може впасти та спричинити серйозні травми. Використовуйте лише настінне кріплення, рекомендоване компанією LG. Із питаннями щодо встановлення звертайтеся за місцем придбання телевізора або до кваліфікованого спеціаліста.
- Не затягуйте гвинти надміру, адже це може призвести до пошкодження телевізора та втрати гарантії.
- Використовуйте тільки гвинти та настінні кріплення стандарту VESA. Гарантія на цей виріб не поширюється на будь-які пошкодження чи травми, що виникли через неналежне використання або використання невідповідного приладдя.

ПРИМІТКА

- Використовуйте гвинти, вказані у списку характеристик стандартних гвинтів VESA.
- Набір для настінного кріплення містить посібник зі встановлення та всі необхідні частини.
- Настінний кронштейн продається окремо. Додаткове приладдя можна придбати в місцевого дилера.
- Залежно від настінного кріплення довжина гвинтів може відрізнятись. Використовуйте гвинти належної довжини.
- Детальніше читайте в посібнику, що додається до настінного кронштейна.
- Встановлюючи настінний кронштейн, використовуйте захисну панель. Захисна панель захистить отвір від накопичення у ньому бруду та пилу. (Лише за наявної деталі наведеної форми)

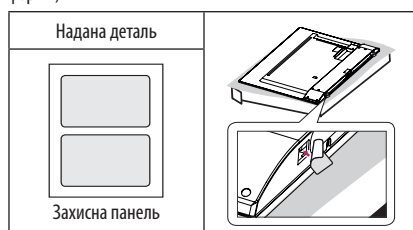

- У разі під'єднання до телевізора настінного кронштейна вставте розпірки для настінного кронштейна в отвори для настінного кронштейна телевізора, щоб перемістити телевізор по вертикалі. (Лише за наявної деталі наведеної форми)

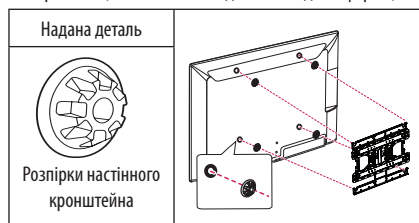

З'єднання (повідомлення)

До телевізора можна під'єднати різні зовнішні пристрої; щоб вибрати зовнішній пристрій, слід змінити режим вхідного сигналу. Детальніше про під'єднання зовнішнього пристрою читайте в інструкції з використання кожного пристрою.

Доступні такі зовнішні пристрої: приймачі високої чіткості, DVD-програвачі, відеомагнітофони, аудіосистеми, USB-накопичувачі, ПК, ігрові пристрої та інші зовнішні пристрої.

ПРИМІТКА

- Спосіб під'єднання зовнішнього пристрою може бути дещо іншим залежно від моделі.
- Під'єднати зовнішні пристрої до телевізора можна не зважаючи на порядок роз'ємів телевізора.
- Щоб записувати телевізійні програми на DVD-програвач або відеомагнітофон, під'єднайте кабель вхідного сигналу до пристрою запису, а пристрій – до телевізора. Детальніше про запис читайте в посібнику користувача під'єданого пристрою.
- Інструкції з експлуатації читайте в посібнику користувача зовнішнього пристрою.
- Під'єднуючи ігровий пристрій до телевізора, використовуйте кабель, який додається в комплекті з ігровим пристроєм.
- У режимі комп'ютера можуть спостерігатися шуми, що пов'язано з налаштуванням роздільної здатності, вертикальної частоти, контрастності чи яскравості. У такому разі виберіть для сигналу комп'ютера іншу роздільну здатність, змініть частоту оновлення або відрегулюйте яскравість і контрастність у меню "ЗОБРАЖЕННЯ", щоб зображення стало чітким.
- У режимі комп'ютера деякі налаштування роздільної здатності можуть не спрацювати належним чином залежно від відеокарти.
- Якщо на ПК відтворюється вміст Ultra HD, залежно від ефективності ПК зображення або звук може перериватися. (Залежно від моделі)

Під'єднання антени

За допомогою кабелю для передачі радіочастотного сигналу під'єднайте телевізор до настінного гнізда для антени (75 Ω).

- Для під'єднання двох і більше телевізорів використовуйте розгалужувач сигналу.
- Якщо зображення низької якості, для його покращення встановіть підсилювач сигналу.
- Якщо під'єднано антену і якість зображення погана, спрямуйте її в сторону з належним прийомом сигналу.
- Кабель антени і перетворювач сигналу не додаються.
- Підтримуваний аудіоформат цифрового телебачення: MPEG, Dolby Digital, Dolby Digital Plus, HE-AAC
- Цей телевізор не може безпосередньо отримувати сигнал мовлення UHD (3840 x 2160 пікселів), оскільки не підтверджено відповідні стандарти. (Залежно від моделі)

Під'єднання супутникової антени

(Тільки для моделей із підтримкою супутникового мовлення)

Під'єдняйте телевизор до гнізда супутникової антени за допомогою кабелю для передачі супутникового радіочастотного сигналу (75 Ω).

З'єднання Euro Scart

(Залежно від моделі)

Передає на телевизор аудіо- та відеосигнали із зовнішнього пристрою. З'єдняйте зовнішній пристрій і телевизор за допомогою кабелю Euro Scart.

Поточний режим вхідного сигналу \ Тип виходу	АВ1 (телевізійний вихід ¹)
Цифрове ТБ	Цифрове ТБ
Аналогове ТБ, аудіовідео	Аналогове ТБ
Компонентний	
HDMI	

1 Телевізійний вихід: виведення аналогових або цифрових телесигналів.

- Кабель Euro Scart має бути екранований для захисту сигналу.
- У разі перегляду цифрового телеканалу в режимі 3D лише вихідні 2D-сигнали надсилатимуться за допомогою кабелю SCART. (тільки для моделей із підтримкою режиму 3D).
- Якщо функція Time Machine використовується для цифрового телебачення, ви не зможете передавати вихідні сигнали телевизора за допомогою кабелю SCART.

Під'єднання модуля CI

(Залежно від моделі)

Дає змогу переглядати закодовані (платні) канали у режимі цифрового мовлення.

- Модуль стандартного інтерфейсу має бути встановлено у гнізді для карт PCMCIA у правильному напрямку. Якщо модуль не встановлено належним чином, це може призвести до пошкодження телевизора чи гнізда для карт PCMCIA.
- Якщо після підключення CI+ CAM телевизор не відображає ні відео, ні аудіо, слід звернутися до оператора послуг наземного/кабельного/ супутникового мовлення.

Інші з'єднання

Використовуються для підключення телевизора до зовнішніх пристроїв. Для кращої якості зображення і звуку з'єднуйте зовнішній пристрій і телевизор за допомогою кабелю HDMI. Окремий кабель не надається.

🏠 → ⚙️ → ⓘ → **Зображення** → **HDMI ULTRA HD Deep Colour**

- **Вимк.**: підтримка роздільної здатності 4K @ 50/60 Гц (4:4:4, 4:2:2, 4:2:0)

- **Вимк.**: підтримка роздільної здатності 4K @ 50/60 Гц (4:2:0)

Якщо пристрій, підключений до порту Вхід, також підтримує ULTRA HD Deep Colour, зображення може бути чіткіше. Але якщо пристрій його не підтримує, він може працювати неправильно.

У такому разі підключіть пристрій до іншого порту HDMI або

Вимк. параметр **HDMI ULTRA HD Deep Colour** на телевизорі.

(Ця можливість доступна для окремих моделей, які підтримують функцію ULTRA HD Deep Colour.)

Пульт дистанційного керування

У цьому посібнику описано кнопки пульта дистанційного керування. Уважно прочитайте цей посібник і використовуйте телевизор належним чином.

Для заміни батарей відкрити кришку відсіку для батарей, замінити батареї (1,5 В AAA), вставляючи їх з урахуванням полярності (позначки ⊕ та ⊖ всередині відсіку) і закрийте кришку відсіку. Щоб виїняти батареї, виконайте ті самі дії у зворотному порядку.

⚠️ УВАГА

- Не використовуйте одночасно старі та нові батареї, інакше можна пошкодити пульт дистанційного керування.
- Пульт дистанційного керування входить у комплект не у всіх країнах.

Натискаючи кнопки, спрямовуйте пульт дистанційного керування на сенсор дистанційного керування на телевизорі.

(Залежно від моделі)

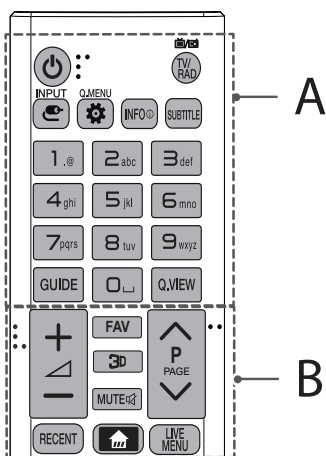

A

⏻ (ЖИВЛЕННЯ) Увімкнення та вимкнення живлення телевізора.

INPUT Зміна джерела вхідного сигналу.

Q. MENU / ⚙️ (Швидкі налаштування) Доступ до швидких налаштувань.

INFO ⓘ Перегляд інформації поточної програми та екрана.

SUBTITLE Виклик вибраних вами субтитрів у цифровому режимі.

TV/RAD Вибір каналу радіо-, телемовлення або цифрового мовлення.

Кнопки з цифрами Введення цифр.

GUIDE Виклик довідника програм.

⏏️ (Пробіл) Введення пробілу в тексті на екрані.

Q.VIEW Повернення до попереднього каналу.

B

+ / - Регулювання рівня гучності.

FAV Доступ до списку вибраних каналів.

3D Перегляд 3D-відео.

MUTE Вимкнення звуку.

^ P v Перегляд збережених програм або каналів.

^ PAGE v Перехід до попереднього чи наступного екрана.

RECENT Відображення історії попередніх сеансів.

🏠 (DIM) Доступ до меню Головне меню.

LIVE MENU Відображення списків рекомендованого, програм, пошуку та записаного. (Залежно від моделі)

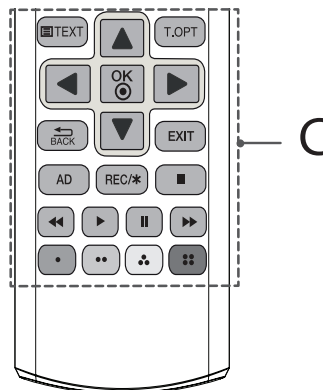

C

Кнопки режиму телетексту (TEXT / T.OPT) Ці кнопки використовуються для управління телетекстом.

Навігаційні кнопки (вгору/донизу/ліворуч/праворуч) Переміщення пунктами меню та параметрами.

OK Вибір пункту чи параметра меню та підтвердження вибору.

↶ BACK Повернення до попереднього рівня.

EXIT Вихід з екранного меню та повернення до режиму перегляду телепрограм.

AD Натиснення кнопки AD вмикає функцію звукового опису.

REC/* Початок запису і відображення меню запису. (лише для моделей із підтримкою Time Machine^{Ready}) (Залежно від моделі)

Кнопки керування (■, ▶, ⏸, ◀, ⏩) Управління вмістом "преміум", Time Machine^{Ready}, меню "SmartShare" і пристроями, сумісними з технологією SIMPLINK (USB, SIMPLINK або Time Machine^{Ready}).

Кольорові кнопки Доступ до певних функцій у деяких меню.
(●: червона, ●: зелена, ●: жовта, ●: синя)

(Залежно від моделі)

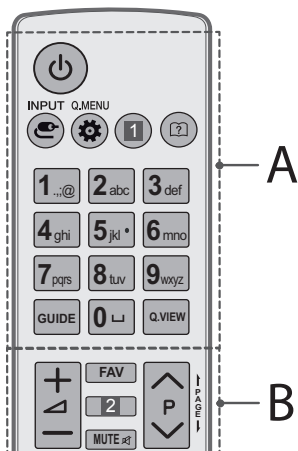

A

⏻ (ЖИВЛЕННЯ) Увімкнення та вимкнення живлення телевізора.

📶 INPUT Зміна джерела вхідного сигналу.

⚙️ Q.MENU / ⚙️ (Швидкі налаштування) Доступ до швидких налаштувань.

ℹ️ INFO ⓘ Перегляд інформації поточної програми та екрана. (Залежно від моделі)

📺 RATIO Зміна формату зображення на екрані. (Залежно від моделі)

📖 (Посібник користувача) Відображення посібника користувача.

Кнопки з цифрами Введення цифр.

⏏️ (Пробіл) Введення пробілу в тексті на екрані.

📺 GUIDE Виклик довідника програм.

Q.VIEW Повернення до попереднього каналу.

B

+ / - Регулювання рівня гучності.

FAV Доступ до списку вибраних каналів.

📺 3D Перегляд 3D-відео. (Залежно від моделі)

ℹ️ INFO ⓘ Перегляд інформації поточної програми та екрана. (Залежно від моделі)

MUTE Вимкнення звуку.

⏏️ P Перегляд збережених програм або каналів.

⏪ PAGE ⏩ Перехід до попереднього чи наступного екрана.

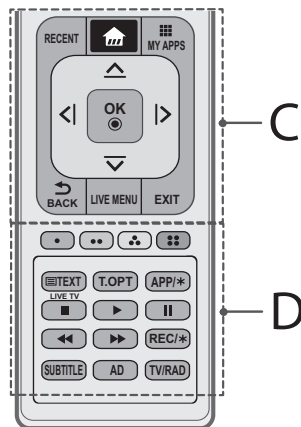

C

RECENT Відображення історії попередніх сеансів.

🏠 (ДИМ) Доступ до меню Головне меню.

📺 MY APPS Відображення списку програм.

Навігаційні кнопки (вгору/донизу/ліворуч/праворуч)

Переміщення пунктами меню та параметрами.

OK Вибір пункту чи параметра меню та підтвердження вибору.

⏪ BACK Повернення до попереднього рівня.

LIVE MENU Відображення списків рекомендованого, програм, пошуку та записаного. (Залежно від моделі)

EXIT Вихід з екранного меню та повернення до режиму перегляду телепрограм.

D

Кольорові кнопки Доступ до певних функцій у деяких меню. (🔴: червона, 🟢: зелена, 🟡: жовта, 🔵: синя)

Кнопки режиму телетексту (📄TEXT / T.OPT) Ці кнопки використовуються для управління телетекстом.

APP/* Виклик меню служби MHR. (Залежно від моделі)

LIVE TV Повернення до прямого телемовлення. (залежно від моделі)

Кнопки керування (⏏️, ▶️, ⏸️, ⏪, ⏩) Управління вмістом "преміум", Time Machine^{Ready}, меню "SmartShare" і пристроями, сумісними з технологією SIMPLINK (USB, SIMPLINK або Time Machine^{Ready}).

REC/* Початок запису і відображення меню запису. (лише для моделей із підтримкою Time Machine^{Ready}) (Залежно від моделі)

SUBTITLE Виклик вибраних вами субтитрів у цифровому режимі.

AD Натиснення кнопки AD вмикає функцію звукового опису.

TV/RAD Вибір каналу радіо-, телемовлення або цифрового мовлення.

Функції кнопок на пульті дистанційного керування Magic motion

(залежно від моделі)

Якщо з'являється повідомлення "Низький заряд батареї пульта Magic Remote. Замініть батарею.", замініть батарею.

Для заміни батарей відкрийте кришку відсіку для батарей, замініть батареї (1,5 В, AA), вставляючи їх із урахуванням полярності (позначки ⊕ та ⊖ всередині відсіку) і закрийте кришку відсіку. Натискаючи кнопки, спрямовуйте пульт дистанційного керування на сенсор дистанційного керування на телевізорі.

Щоб виїняти батареї, виконайте ті самі дії у зворотному порядку.

⚠ УВАГА

- Не використовуйте одночасно старі та нові батареї, інакше можна пошкодити пульт дистанційного керування.

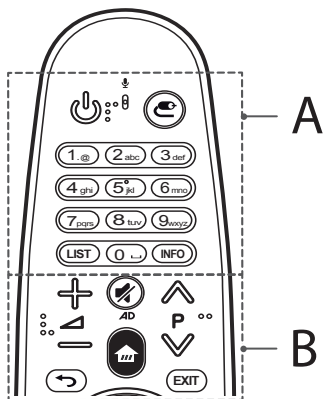

A

⏻ (ЖИВЛЕННЯ) Увімкнення та вимкнення живлення телевізора.

📶 (ВХІД) Зміна джерела вхідного сигналу.

Кнопки з цифрами Введення цифр.

LIST Доступ до збережених каналів або списку програм.

⏏ (Пробіл) Введення пробілу в тексті на екрані.

INFO Перегляд інформації поточної програми та екрана.

B

🔊 Регулювання рівня гучності.

⏪ P ⏩ Перегляд збережених каналів або програм.

🔇 (ВИМКНЕННЯ ЗВУКУ) Вимкнення звуку.

* Якщо натиснути й утримувати кнопку **🔇**, увімкнеться функція аудіокоментаря. (залежно від моделі)

🏠 (ДІМ) Виклик головного меню.

⏪ (НАЗАД) Повернення до попереднього екрана.

EXIT Видалення екранних меню і повернення до останнього перегляду.

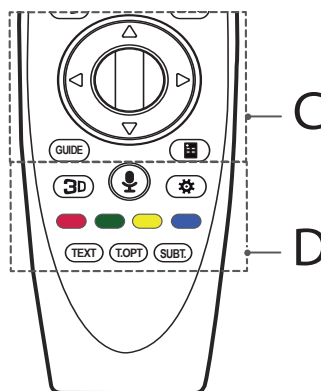

C

⏏ (Коліщатко (OK)) Щоб вибрати потрібне меню, натисніть на центр диска навігації. За допомогою коліщатка можна перемикає телепередачі.

⬆ ⬇ ⬅ ⬇ ⬆ (вгору/вниз/вліво/вправо) Для прокручування меню натискайте кнопки вгору, вниз, ліво або право. Якщо під час використання вказівника натиснути кнопки **⬆ ⬇ ⬅ ⬇ ⬆**, вказівник зникне з екрана, і пульт дистанційного керування Magic працюватиме, як звичайний пульт дистанційного керування. Щоб знову відобразити вказівник на екрані, струсніть пультом дистанційного керування Magic вліво-вправо.

GUIDE Відображення довідника каналів або програм.

📺 (Екранний пульт ДК) Відображення екранного пульта ДК.

* Доступ до універсального меню керування у деяких регіонах. (залежно від моделі)

D

3D Перегляд 3D-відео. (лише моделі з підтримкою режиму 3D)





(розпізнавання голосу)

Для користування функцією розпізнавання голосу потрібне підключення мережі.

- 1 Натисніть кнопку розпізнавання голосу.
- 2 Коли зліва на екрані телевізора з'явиться вікно індикації голосу, скажіть, що ви хочете.
 - Тримайте пульт дистанційного керування Magic на відстані не більше 10 см від обличчя.
 - Якщо говорити надто швидко або надто повільно, розпізнавання голосу може бути неможливе.
 - Успішність розпізнавання може залежати від особливостей конкретного користувача (голосу, вимови, інтонації чи швидкості мови) та оточення (сторонніх шумів та гучності звуку телевізора).

⚙️ (Швидкі налаштування) Доступ до швидких налаштувань.

Кольорові кнопки Доступ до певних функцій у деяких меню.

(: червона, : зелена, : жовта, : синя)

Кнопки режиму телетексту (TEXT, T.OPT) Ці кнопки використовуються для управління телетекстом.

SUBT. Виклик вибраних вами субтитрів у цифровому режимі.

Реєстрація пульта дистанційного керування Magic motion



Реєстрація пульта дистанційного керування Magic

Щоб користуватися пультом дистанційного керування Magic, спочатку з'єднайте його в пару з телевізором.

- 1 Вставте батареї у пульт дистанційного керування Magic та увімкніть телевізор.
- 2 Спрямуйте пульт дистанційного керування Magic на телевізор і натисніть на ньому  **Коліщатко (OK)**.

* Якщо телевізору не вдається зареєструвати пульт дистанційного керування Magic, повторіть спробу після вимкнення та увімкнення телевізора.

Скасування реєстрації пульта дистанційного керування Magic

Щоб скасувати з'єднання пульта дистанційного керування Magic із телевізором, одночасно натисніть та утримуйте кнопки  **(НАЗАД)** та  **(ДИМ)** протягом п'яти секунд.

* Якщо натиснути й утримувати кнопку **EXIT**, дію буде скасовано, і пульт дистанційного керування Magic буде одразу перереєстровано.

Використання пульта дистанційного керування Magic Motion



- Для появи вказівника на екрані легенько струсіть пультом дистанційного керування Magic вправо-вліво або натисніть кнопки  **(ДИМ)**,  **(ВХІД)**, **3D**. (У деяких моделях телевізора вказівник з'являтиметься після повертання кнопки  **Коліщатко (OK)**).
- Якщо вказівник не використовується протягом певного часу або пульт дистанційного керування Magic поклали на рівну поверхню, вказівник зникне з екрана.
- Якщо вказівник відповідає незлагоджено, його можна переналаштувати, навівши на край екрана.
- У зв'язку з наявністю додаткових функцій батареї пульта дистанційного керування Magic розряджаються швидше, ніж батареї звичайного пульта.

Застереження під час використання пульта дистанційного керування Magic Motion

- Використовуйте пульт дистанційного керування у межах вказаного діапазону (10 м). У разі використання пристрою за межами зони покриття чи наявності перешкод у зоні покриття може перериватися зв'язок.
- Зв'язок може перериватися залежно від наявності інших пристроїв. Такі пристрої, як мікрохвильова піч і бездротова локальна мережа, працюють у тому самому частотному діапазоні (2,4 ГГц), що й пульт дистанційного керування Magic. Це може спричинити втрату зв'язку.
- Пульт дистанційного керування Magic може не працювати належним чином, якщо в межах 1 метра від телевізора розташовано бездротовий маршрутизатор (точку доступу). Бездротовий маршрутизатор має знаходитися на відстані більше 1 м від телевізора.
- Не розбирайте та не нагрівайте батареї.
- Не кидайте батареї. Не допускайте сильних ударів по батареях.
- Неправильне встановлення батарей може спричинити вибух.

Ліцензії

Набір ліцензій може бути різним залежно від моделі. Детальнішу інформацію про ліцензії дивіться на веб-сайті www.lg.com.



Повідомлення щодо програмного забезпечення з відкритим кодом

Щоб отримати вихідний код за ліцензією GPL, LGPL, MPL чи іншими відповідними ліцензіями, який міститься у цьому виробі, відвідайте сторінку <http://opensource.lge.com>.

На додаток до вихідного коду можна завантажити усі умови відповідних ліцензій, відмови від відповідальності і повідомлення про авторські права.

Компанія LG Electronics надасть також відкритий вихідний код на компакт-диску за оплату вартості виконання такого розповсюдження (наприклад, вартості носія, пересилання і транспортування) після надсилання відповідного запиту на електронну адресу opensource@lge.com. Ця пропозиція дійсна впродовж трьох (3) років з моменту придбання продукту.

Усунення несправностей

Не вдається керувати телевізором за допомогою пульта дистанційного керування.

- Перевірте сенсор пульта дистанційного керування на виробі та спробуйте ще раз.
- Усуньте будь-які перешкоди між пультом дистанційного керування та телевізором.
- Перевірте ресурс батарей та їх належне розташування (⊕ до ⊕, ⊖ до ⊖).

Немає зображення та звуку.

- Перевірте, чи вироб увімкнено.
- Перевірте під'єднання кабелю живлення до розетки на стіні.
- Перевірте, чи справна розетка, під'єднавши до неї інші пристрої.

Телевізор раптово вимикається.

- Перевірте налаштування режиму управління живленням. Може відбуватись збій подачі живлення.
- Перевірте, чи увімкнено функції **Автом. очікування** (Залежно від моделі) / **Таймер сну** / **Вимкнення живлення за таймером** у налаштуваннях **Таймери**.
- Якщо увімкнений телевізор не отримує сигналу, він автоматично вимкнеться через 15 хвилин бездіяльності.

У разі під'єднання до роз'єму PC (HDMI) відображається повідомлення "Немає сигналу" або "Неправильний формат сигналу".

- Вимкніть і увімкніть телевізор за допомогою пульта дистанційного керування.
- Знову під'єднайте кабель HDMI.
- Перезавантажте комп'ютер з увімкненим телевізором.

Технічні характеристики

Бездротовий модуль : технічні характеристики

- У різних країнах використовуються різні діапазони каналів. Користувач не може змінювати чи регулювати робочу частоту. Цей пристрій налаштовано відповідно до таблиці регіональних частот.
- Цей пристрій слід встановлювати і використовувати на відстані понад 20 см від тіла. Ця фраза є загальним положенням, яке слід враховувати в контексті середовища користувача.

CE 0197

(Тільки UF85**, UG87**)

Українська

Бездротовий модуль(LGSBW41): технічні характеристики			
бездротового мережевого зв'язку		Bluetooth	
Стандарт	IEEE 802.11a/b/g/n	Стандарт	Bluetooth 4.0
Частотний діапазон	2400 - 2483.5 МГц 5150 - 5250 МГц 5725 - 5850 МГц (Не для ЄС)	Частотний діапазон	2400 ~ 2483.5 МГц
Вихідна потужність (макс.)	802.11a: 13 дБм 802.11b: 15 дБм 802.11g: 14 дБм 802.11n - 2.4ГГц: 16 дБм 802.11n - 5ГГц: 16 дБм	Вихідна потужність (макс.)	10 дБм або менше

(Тільки UF95**)

Бездротовий модуль(LGSBW51): технічні характеристики			
бездротового мережевого зв'язку		Bluetooth	
Стандарт	IEEE 802.11a/b/g/n/ac	Стандарт	Bluetooth 4.0
Частотний діапазон	2400 - 2483.5 МГц 5150 - 5250 МГц 5725 - 5850 МГц (Не для ЄС)	Частотний діапазон	2400 ~ 2483.5 МГц
Вихідна потужність (макс.)	802.11a: 14.5 дБм 802.11b: 14 дБм 802.11g: 13 дБм 802.11n - 2.4ГГц: 14 дБм 802.11n - 5ГГц: 15.5 дБм 802.11ac - 5ГГц: 16 дБм	Вихідна потужність (макс.)	10 дБм або менше

* IEEE802.11ac : залежно від моделі



FOYDALANISH BO'YICHA QO'LLANMA

Xavfsizlik bo'yicha ko'rsatmalar va havolalar

Iltilimos, televizoringizdan foydalanishdan avval ushbu qo'llanmani diqqat bilan o'qib chiqing va undan keyinchalik foydalanish uchun saqlab qo'ying.



www.lg.com

Xavfsizlik texnikasi bo'yicha ko'rsatmalar



Iltimos, mahsulotdan foydalanishdan avval ushbu xavfsizlik ehtiyot choralarini diqqat bilan o'qib chiqing.

! OGOHLANTIRUV



Televizor va/yoki masofadan boshqarish pultini quyidagi joylarda qoldirmang:

- To'g'ridan-to'g'ri quyosh nurlari tushadigan joyda
- Namlik yuqori bo'lgan joylar, masalan, hammomda
- Issiqlik manbalari, masalan, pechlar va boshqa issiqlik hosil qiluvchi qurilmalar yaqinida
- Oshxona peshtaxtalari yoki namlantirgichlar yaqinida; bu yerda ular osongina bug' yoki moy ta'sirida qolishlari mumkin.
- Yomg'ir yoki shamol mavjud joylarda
- Vaza singari suv idishlari yaqinida

Aks holda, bu yong'in, elektr toki urishi, texnik nosozlik yoki mahsulot deformatsiyasiga olib kelishi mumkin.



Mahsulotni changlar ta'siriga uchrashi mumkin bo'lgan joylarga qo'ymang. Bu yong'in xavfini keltirib chiqarishi mumkin.

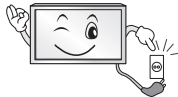

Elektr tarmog'iga ulash shnuri vilkasi bu televizorni o'zgaruvchan elektr tarmog'iga ulovchi/tarmog'idan uzuvchi qurilmadir. Televizor foydalanishda bo'lgan vaqtda ushbu vilka mustahkam ulangan va ishlaydigan holatda bo'lishi kerak.



Elektr manbaiga ulash vilkasiga nam qo'llaringiz bilan tegmang. Bundan tashqari, agar kabel kontaktlari ho'l yoki chang bilan qoplangan bo'lsa, vilkani to'liq quriting yoki changlarni artib tashlang. Ortiqcha namlik tufayli sizni elektr toki urishi mumkin.



Elektr tarmog'iga ulash kabelining yerga mahkamlangan mos rozetkaga ulanganligiga ishonch hosil qiling. (Yerga mahkamlash talab qilinmaydigan qurilmalardan tashqari.) Aks holda, sizni elektr toki urishi yoki shikastlanish xavfi mavjud bo'ladi.



Elektr tarmog'iga ulash kabeli vilkasini devordagi rozetkaga to'liq kiriting, aks holda, rozetkaga mustahkam biriktirilmagan hollarda yong'in uchqunlari chiqishi mumkin.



Quvvat manbaiga ulash shnurining isitkich kabi issiq buyumlarga tegib turmaganligiga ishonch hosil qiling. Bu yong'in yoki elektr toki urishi xavfini keltirib chiqarishi mumkin.



Elektr manbaiga ulash kabellarining ustiga og'ir jismlarni yoki mahsulotning o'zini qo'ymang. Aks holda, bu yong'in yoki elektr toki urishiga olib kelishi mumkin.



Yomg'irning sizib kirishining oldini olish uchun antenna kabelini bino ichi va tashqarisida buking. Bu mahsulot ichiga suvning oqib kirishiga sabab bo'lishi va elektr toki urishiga olib kelishi mumkin.

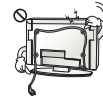

Televizorni devorga o'rnatishda elektr toki urishi/yong'in chiqishi havfi kelib chiqmasligi uchun uning mustahkam o'rnatilganligi va televizorning orqa tarafidagi kabellarning izolyatsiyalanganligiga ishonch hosil qiling.

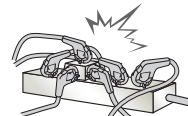

ko'p tirqishli rozetkaga haddan tashqari ko'p elektr qurilmalarini ulamang. Aks holda, ortiqcha qizib ketish oqibatida yong'in xavfini keltirib chiqarishi mumkin.



Tashqi qurilmalarni ulaganda mahsulotning ag'darilib ketishiga yoki tushib ketishiga yo'l qo'ymang. Aks holda, jarohatlanishingiz yoki mahsulotga zarar yetishi mumkin.



Namlanishdan himoyalovchi qadoq yoki vinil qadoqni bolalarning qo'llari yetmaydigan joyda saqlang. Namlanishga qarshi material yutib yuborilganda hayot uchun xavflidir. Bilmasdan yutib yuborilgan hollarda bemorni qayt qilishga majbur qiling va eng yaqin joylashgan shifoxonaga olib boring. Bundan tashqari, vinil qadoq ashyosi bo'g'ilishga olib kelishi mumkin. Uni bolalarning qo'llari yetmaydigan joyda saqlang.



Farzandlaringizni televizorga osilib yoki tirmashib chiqishlariga yo'l qo'ymang. Aks holda, televizor ag'darilishi va jiddiy jarohat yetkazishi mumkin.



Yosh bolalar batareyalarni yutib yubormasliklariga ishonch hosil qilish uchun yaroqsiz batareyalarni ahlatga tashlang. Iltimos, bola batareyani yutib yuborgan hollarda darhol shifokor huzuriga boring.



Vilka devordagi asosiy quvvat manbai rozetkasiga ulangan hollarda shnur vilkasi va devordagi rozetka orasiga va, shuningdek, shurning televizorga ulanadigan qismiga metal buyumlar/o'tkazgichlarni (masalan, ovqatlanish uchun metal cho'p/oshxona asboblari/otvyortka kabilarni) kiritmang. Bundan tashqari, shnur vilkasi rozetkaga ulanishi bilan darhol shnurga tegib ketmang. Aks holda, elektr toki zarbiga uchrashingiz mumkin. (Rusumga qarab)



Yonuvchan moddalarni mahsulot yaqiniga qo'ymang yoki saqlamang. Yonuvchan moddalar bilan ehtiyotsiz munosabatda bo'lish yonish, portlash yoki yong'in chiqish xavfini keltirib chiqarishi mumkin.



Tanga, soch to'g'nag'ichi, tayoqcha yoki sim kabi metall buyumlar yoki qog'oz va gugurt kabi yonuvchan buyumlarning mahsulot ustiga tushib ketishiga yo'l qo'ymang. Bolalar alohida e'tibor qaratishlari lozim. Elektr toki urishi, yong'in yoki shikastlanish sodir bo'lishi mumkin. Agar begona buyumlar mahsulot ustiga tushib ketsa, mahsulotni quvvat manбайдan uzing va iste'molchilarni qo'llab-quvvatlash markaziga murojaat qiling.



Mahsulotga suv sachratmang yoki yonuvchan moddalar (erituvchi yoki benzin) bilan ishqalab artmang. Yong'in yoki elektr toki urishi halokati sodir bo'lishi mumkin.



Ushbu jihozga hech qanday ta'sir, zarbaning bo'lishiga yoki ustiga buyumlarning tushib ketishiga yo'l qo'ymang hamda ekranga hech narsani tushirib yubormang. O'zingiz jarohatlanishingiz yoki mahsulotga zarar yetishi mumkin.



Momaqaldiroq yoki chaqmoq vaqtida mahsulot yoki antennaga tegmang. Sizni elektr toki urishi mumkin.



Gaz chiqishi sodir bo'lgan hollarda devordagi rozetkaga tegmang, oynalarni oching va xonani shamollating. Uchqun orqali yong'in yoki portlash sodir bo'lishi mumkin.



Mahsulotni o'zingiz bilgan qismlarga ajratmang, ta'mirlamang yoki o'zgartirmang.

Yong'in yoki elektr toki urishi ko'ngilsiz hodisasi sodir bo'lishi mumkin. Tekshirish, kalibratsiya qilish yoki ta'mirlash uchun iste'molchilarni qo'llab-quvvatlash markaziga murojaat qiling.



Quyidagilardan birortasi sodir bo'lgan hollarda mahsulotni darhol elektr tarmog'idan uzing va mahalliy iste'molchilarni qo'llab-quvvatlash markaziga murojaat qiling.

- Mahsulot zarba ta'sirida qolganda
- Mahsulotga zarar yetganda
- Mahsulotga begona buyumlar kirib qolgan da
- Mahsulotdan tutun yoki notabiiy hid chiqqanda

Bu yong'in yoki elektr toki urishiga olib kelishi mumkin.



Agar televizordan uzoq muddat foydalanishni rejalashtirmasangiz, o'zgaruvchan tok tarmog'i rozetkasidan uzib qo'ying. Changlarning to'planishi yong'in xavfini keltirib chiqarishi va izolyatsiyaning yemirilishi elektr tokining ortiqcha sarfiga, zarbiga va yong'inga olib kelishi mumkin.



Jihozga suyuqliklar tomib turmasligi yoki sachramasligi hamda vaza singari suyuqlik bilan to'ldirilgan buyumlar jihaz ustiga qo'yilmasligi kerak.

Agar ushbu mahsulot moy yoki moyli tuman ta'siriga uchrashi mumkin bo'lsa, uni devorga o'rnatmang. Bu mahsulotni buzishi va uning tushib ketishiga sabab bo'lishi mumkin.



Agar suv yoki boshqa modda (o'zgaruvchan tok, elektr shnuri, televizor kabi) mahsulotga kirs, quvvat simini ajrativa va darhol xizmat ko'rsatish markaziga murojaat qiling. Aks holda, bu yong'in yoki elektr toki urishiga olib kelishi mumkin.

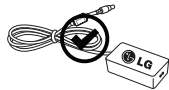

Faqatgina LG Elektronika tomonidan tasdiqlangan o'zgaruvchan tok adapteri va elektr shnuridan foydalaning. Aks holda, bu yong'in, elektr toki urishi, noto'g'ri ishlash yoki mahsulot deformatsiyasiga olib kelishi mumkin.



o'zgaruvchan tok adapteri va elektr shnurini hech qachon qismlarga ajratmang. Bu yong'in yoki elektr toki urishiga olib kelishi mumkin.

⚠ EHTIYOT BO'LING



Mahsulotni radio to'lqinlar ta'siri yo'q joylarga o'rnatg.

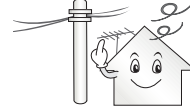

Antenna tushib ketgan hollarda uning elektr simlari ustiga tushishini oldini olish uchun tashqi antenna va elektr simlari orasida yetarlicha masofa bo'lishi kerak. Bu elektr toki urishiga olib kelishi mumkin.



Mahsulotni mustahkam bo'lmagan tokcha yoki qiya yuzalar kabi joylarga o'rnatmang. Shuningdek, tebranish mavjud joylarga yoki mahsulotni mustahkam o'rnatish imkoni bo'lmagan joylarga ham o'rnatishdan saqlaning.

Aks holda, mahsulot tushib ketishi yoki ag'darilib ketishi, bu esa o'z navbatida mahsulotga shikast yetishiga yoki shaxsiy zarar xavfiga olib kelishi mumkin.

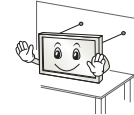

Agar siz televizorni tayanchga o'rnatmoqchi bo'lsangiz, mahsulotning ag'darilib ketishining oldini olish bo'yicha choralar ko'rishingiz kerak bo'ladi. Aks holda, televizor tushib ketishi, bu esa shaxsiy zarar xavfiga olib kelishi mumkin.

Agar siz mahsulotni devorga o'rnatmoqchi bo'lsangiz, VESA (Videoelektronika Standartlashtirish Uyushmasi) standartiga mos keladigan o'rnatish interfeysini (ixtiyoriy qismlarni) mahsulotning orqa tarafiga mahkamlang. Televizorni devorga mahkamlanadigan tayanchdan (ixtiyoriy qismlardan) foydalangan holda o'rnatishda uning tushib ketmasligi uchun tayanchni mustahkam qotiring.

Faqat ishlab chiqaruvchi tomonidan tavsiya qilingan qo'shimcha qism va qurilmalardangina foydalaning.



Antennani o'rnatishda malakali xizmat ko'rsatuvchi texnik xodim bilan maslahatlashing. Malakali texnik tomonidan o'rnatilmagan hollarda yong'in yoki elektr toki zarbi havfi yuzaga kelishi mumkin.

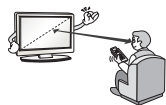

Biz televizor ko'rganingizda ekran diagonali o'lchamining 2 barobaridan 7 barobarigacha bo'lgan masofa saqlashingizni tavsiya qilamiz. Televizorni uzoq vaqt davomida ko'rish ko'zning xiralashishiga olib kelishi mumkin.

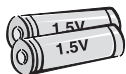

Batareyaning faqat maxsus turidan foydalaning. Bu masofadan boshqarish pultiga shikast yetkazishi mumkin.

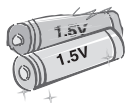

Yangi batareyalarni eski batareyalar bilan aralash o'rnatmang. Bu batareyalarning haddan ziyod qizib ketishi va natijada oqshiga olib kelishi mumkin.

Batareyalarni ortiqcha issiqlik ta'sirida qoldirmaslik lozim. Masalan, to'g'ridan-to'g'ri tushadigan quyosh nurlari, ochiq otashgoh va elektr isitkichlardan uzoqroq saqlang.

Zaryadlovchi qurilmaga zaryadlanmaydigan batareyalarni joylashtirmang.



Masofadan boshqarish pulti va uning sensori orasida to'siqlarning yo'qligiga ishonch hosil qiling.



Tashqi/ichki yoritkichlar, quyosh nurlari, fluoroessent yoritkichlar tufayli masofadan boshqarish pulti signal uzatilishida to'siqlar hosil bo'lishi mumkin. Agar bunday holat sodir bo'lsa, yoritkichni o'chirib yoki ko'rish sohasini qorong'ilashtiring.



Videoo'yinlar pristavkasi kabi tashqi qurilmalarni ulaganda bog'lovchi kabellarning yetarli darajada uzunligiga ishonch hosil qiling. Aks holda, mahsulot tushib ketishi, bu esa, shaxsiy zarar xavfiga yoki yoki mahsulotga zarar yetishiga olib kelishi mumkin.



Elektr manbaiga ulash shnurini rozetkaga ulash yoki rozetkadan uzish orqali mahsulotni yoqmay/o'chirmang. (Vilkadan yoqish va o'chirish vositasi sifatida foydalanmang.) Bu mexanik nosozlikka yoki elektr toki urishiga olib kelishi mumkin.



Mahsulotning haddan ziyod qizib ketishining oldini olish uchun quyidagi o'rnatish bo'yicha ko'rsatmalarga amal qiling.

- Mahsulot va devor orasidagi masofa kamida 10 sm bo'lishi kerak.
- Mahsulotni havo aylanmasi yo'q joylarga (masalan, kitob javoni yoki devoriy shkafga) o'rnatmang.
- Mahsulotni gilam yoki divan yostig'iga o'rnatmang.
- Havo aylanish tirqishining dasturxon yoki parda bilan to'silib qolmaganligiga ishonch hosil qiling.

Aks holda, bu yong'in chiqishiga olib kelishi mumkin.



Uzoq vaqt davomida televizor ko'rish vaqtida havo aylanish tirqishlariga tegib ketmaslikka e'tibor bering, chunki havo aylanish tirqishlari issiq bo'lishi mumkin. Bu mahsulotdan qanday foydalanish yoki uning ishlash samaradorligiga ta'sir ko'rsatmaydi.

Qurilma shnurini vaqti-vaqti bilan tekshirib boring va agar unda nosozlik yoki eskilik alomatlari paydo bo'lsa, uni rozetkadan uzib, qurilmadan foydalanishni to'xtatib va vakolatli texnik xodim yordamida shnurni xuddi shunday yangi shnur bilan almashtiring.



Vilka kontaktlari yoki rozetkada chang to'planishiga yo'l qo'ymang. Bu yong'in xavfini keltirib chiqarishi mumkin.



Quvvat manbaiga ulash shnurini bukish, ezish, eshikka qisib qo'yish yoki ustidan yurish kabi jismoniy yoki mexanik ta'sirlardan himoya qiling. Vilkalar, rozetkalar va qurilmaga shnur ulangan nuqtalarga alohida e'tibor bering.



Panelni qo'l yoki tirnoq, qalam yoki ruchka kabi o'tkir narsalar bilan qattiq bosmang yoki uning ustini tirnamang, chunki bu ekranga zarar yetishiga olib kelishi mumkin.



Uzoq vaqt davomida ekranga tegib turish yoki barmog'(lar)ingiz bilan uni bosib turishdan saqlaning. Bunday qilish vaqtinchalik yoki doimiy ekran nosozligiga yoki tasvirlarni noto'g'ri namoyishiga olib kelishi mumkin.



Mahsulot yoki uning qismlarini tozalaganda avval uni elektr tarmog'idan uzing va yumshoq mato bilan arting. Ortiqcha kuch ishlatish tiralishlarning hosil bo'lishi yoki mahsulot asl rangining yo'qolishiga olib kelishi mumkin. Suv bilan tozalamang yoki ho'l matoda artmang. Hech qachon oyna tozalovchilar, avtomobillar uchun yoki sanoatda qo'llaniladigan yaltiratuvchilar, abraziv materiallar yoki mum, yoqilg'i, spirt kabilardan foydalanmang; bular mahsulot va uning paneliga zarar yetkazishi mumkin. Aks holda, bu yong'in chiqishi, elektr toki urishi yoki mahsulotga zarar yetishiga (deformatsiyalanishi, chirishi yoki buzilishiga) sabab bo'lishi mumkin.

Ushbu qurilma devordagi o'zgaruvchan tok rozetkasiga ulangan holda bo'lar ekan, hattoki siz ushbu qurilmanni yoqqich/o'chirgichdan o'chirganingizda ham u quvvat manbaidan uzilmaydi.



Shnurni rozetkadan uzishda uning vilkasidan ushlang va vilkadan tortgan holda rozetkadan sug'urib oling. Shnurni rozetkadan uzishda uning bandidan foydalanish xavfli bo'lishi mumkin.



Mahsulotni siljitishda avval uning o'chirilganligiga ishonch hosil qiling. Keyin elektr tarmog'iga ulanish kabellari, antenna kabellari va barcha ulovchi kabellarni uzing. Televizor yoki quvvat manbaiga ulash shnuriga zarar yetishi mumkin, bu esa yong'in chiqishi xavfini vujudga keltirishi yoki elektr toki urishiga olib kelishi mumkin.



Mahsulotni siljitish yoki qadoq qutisidan bo'shatishda juft bo'lib ishlang, chunki mahsulot og'ir. Aks holda, bu shikastlanishga olib kelishi mumkin.



Mahsulotning ichki qismlarini tozalash uchun yiliga bir marta iste'molchilarni qo'llab-quvvatlash markaziga murojaat qiling. Yig'ilgan changlar mexanik nosozliklarga olib kelishi mumkin.



Barcha turdagi xizmat uchun malakali xizmat ko'rsatish xodimlariga murojaat qiling. Jihoz biror tarzda nosoz holatga kelgan, masalan, elektr tarmog'iga ulash shnuri yoki vilkasiga zarar yetgan, jihaz ustiga suyuqlik to'kilgan yoki buyumlar tushib ketgan, jihaz yomg'ir yoki namlikda qolgan, yaxshi ishlamayotgan yoki tushirib yuborilgan hollarda texnik xizmat ko'rsatish talab qilinadi.



Agar mahsulotga tegilganda sovuqdek tuyulsa, u yoqilganda ozgina miltillash bo'lishi mumkin. Bu tabiiy holdir; mahsulotda hech qanday muammo mavjud emas.



Panel ikki milliondan olti milliongacha bo'lgan piksellardan iborat bo'lgan yuqori texnologiyali displey mahsulotidir. Siz panelda o'lchami 1 ppm bo'lgan kichkina qora nuqtalarni va/yoki yorqin (qizil, ko'k, yashil) rangdagi nuqtalarni ko'rishingiz mumkin. Bu mahsulotning noto'g'ri ishlayotganligini bildirmaydi va ishlash samaradorligiga va mahsulot ishonchililigiga ta'sir ko'rsatmaydi.

Ushbu hodisa uchinchi tomon ishlab chiqaruvchilarining mahsulotlarida ham sodir bo'lishi mumkin va buning uchun ular almashtirib yoki xarajatlar qoplab berilmaydi.



Ko'rish nuqtasiga qarab (chap/o'ng/yuqori/past) paneldagi ravshanlik darajasi va ranglar farq qilishi mumkin.

Bu hodisa panelning o'ziga xos xususiyatlari tufayli sodir bo'ladi. U ishlash samaradorligi bilan bog'liq emas va uning noto'g'ri ishlayotganligini anglatmaydi.

* LG LED televizorida LED yoritkichlariga ega bo'lgan LCD ekrandan foydalaniladi.



Muallaq tasvirlarning (masalan, efriga uzatilyotgan kanal logotipi, ekran menyusi, video o'yinlardagi sahnalar) uzoq vaqt namoyishi keyingi tasvir namoyishida oldingi tasvirning saqlab qolinishiga olib keluvchi "qoldiq tasvir" ekran nosozligini keltirib chiqarishi mumkin. Keyingi tasvir namoyishida oldingi tasvir saqlanib qolmasligi kafolatlanmagan.

Televizoringiz ekranida uzoq (LCD uchun 2 soatdan ko'proq, Plazma uchun 1 soatdan ko'proq) vaqt davomida harakatsiz tasvirning namoyish qilinishiga yo'l qo'ymang.

Yana 4:3 nisbatda uzoq vaqt davomida televizor ko'rilgan hollarda ham panel chetlarida qoldiq tasvirlar hosil bo'lishi mumkin.

Ushbu hodisa boshqalarning mahsulotlarida ham sodir bo'lishi mumkin va buning uchun ular almashtirib yoki xarajatlar qoplab berilmaydi.

Hosil qilingan ovoz

"Qarsillovchi" shovqin: Televizor ko'rish yoki o'chirish vaqtida chiqadigan qarsillovchi shovqin harorat va namlik tufayli plastik tarkibiy qismlarning qisqarishi orqali hosil qilinadi. Bu harorat natijasida deformatsiyalanish talab qilinadigan mahsulotlar uchun tabiiy hol hisoblanadi. Elektr zanjirining guvillashi/panelning g'ong'illashi: Mahsulotni ishlatish uchun katta miqdordagi elektr toki bilan ta'minlovchi yuqori tezlikda o'zgaruvchi zanjir tomonidan sezilarsiz shovqin hosil qilinadi. Shovqin darajasi mahsulotga turiga bog'liq. Ushbu hosil qilingan ovoz mahsulotning ishlash samaradorligiga va uning ishonchililigiga ta'sir ko'rsatmaydi.

Televizor yaqinida yuqori volti elektr mahsulotlaridan (masalan, elektr chivintutqichdan) foydalanmang. Bu mahsulotning noto'g'ri ishlashiga olib kelishi mumkin.

3D tasvirlarni ko'rish (Faqat 3D rusumlar uchun)

! OGOHLANTIRUV

Ko'rish muhiti

- Ko'rish vaqti
 - 3D tarkibni ko'rganda har soatda 5-15 daqiqada tanaffus qiling. 3D tarkibni uzoq vaqt davomida ko'rish bosh og'riشي, bosh aylanishi, ortiqcha charchoq yoki ko'zlarning toliqishiga olib kelishi mumkin.

Yorug'likka sezgirlik yoki surunkali xastalik bilan og'rganlar

- Ayrim foydalanuvchilar yonib o'chuvchi yorug'lik yoki 3D tarkibdan o'zgacha t'asirga uchraganlarida xastalik xuruji yoki boshqa nojo'ya ta'sirni boshdan kechirishlari mumkin.
- Ko'nglingiz ayniyotgan bo'lsa, homilador bo'lsangiz va/yoki epilepsiya, yurak urishining buzilishi, qon bosimi xastaliklari kabi surunkali xastaliklar bilan kasallangan bo'lsangiz, 3D videolarni ko'rmang.
- Stereo ko'rlik yoki stereo anomaliyadan aziyat chekuvchilarga 3D tarkib tavsiya qilinmaydi. Tasvirlarning ikkilanishi yoki noqulayliklarni his qilishlari mumkin.
- Agar sizda g'ilyalik, ambliopiya (ko'rish qobiliyatining kuchsizligi) yoki astigmatizm mavjud bo'lsa, sizda ranglarning darajasini sezish bo'yicha muammolar bo'lishi va tasvirlarning ikkilanishi tufayli tez charchashingiz mumkin. O'rtacha katta yoshdagi odamga nisbatan tez-tez tanaffus qilish tavsiya qilinadi.
- Agar sizning o'ng va chap ko'zlaringizning ko'rish qobiliyatlari har xil bo'lsa, 3D tarkibni ko'rishdan avval ko'rish qobiliyatingizni tekshirtiring.

3D tarkibni ko'rishni to'xtatib turishni yoki umuman ko'rmaslikni talab qiluvchi alomatlar

- Uyuqsizlik, ko'p ishlash yoki spirtli ichimlik iste'mol qilish tufayli charchoqni his qilgan vaqtlaringizda 3D tarkibni ko'rmang.
- Bunday belgilar paydo bo'lgan zahotiyog 3D tarkibni ko'rishni to'xtatib va ushbu belgilar yetarlicha kamayguncha dam oling.
 - Bunday belgilar to'xtovsiz ravishda paydo bo'lgan hollarda shifokor bilan maslahatlashing. Bunday belgilarga bosh og'rig'i, ko'z soqqasining og'riشي, bosh aylanishi, ko'ngil aynishi, yurakning tez urishi, tasvirning chaplanishi, noqulaylikni his qilish, tasvirlarning ikkita ko'rinishi, ko'rish bilan bog'liq noqulayliklar va/yoki charchoq kabilar kiradi.

! EHTIYOT BO'LING

Ko'rish muhiti

- Ko'rish masofasi
 - 3D tarkibni ko'rayotganda ekran diagonali uzunligidan kamida ikki barobar ko'p masofani saqlang. 3D tarkibni ko'rayotganda o'zingizni noqulay his qilsangiz, televizordan yanada uzoqlashing.

Ko'rish yoshi

- Go'daklar/Bolalar
 - 6 yoshdan kichik bo'lgan bolalar tomonidan 3D mazmundan foydalanish/3D tarkibni ko'rish taqiqlanadi.
 - 10 yoshdan kichik bolalarda ortiqcha ta'sirlanish va ortiqcha hayajonlanish sodir bo'lishi mumkin, chunki ularda ko'rish tizimining rivojlanish bosqichi tugallanmagan bo'ladi (masalan, ekranga tegish yoki uning ustiga sakrashga bo'lgan urinish). 3D tarkibni ko'rayotgan bolalarni maxsus nazorat qilish va ularga alohida e'tibor berish talab qilinadi.
 - Bolalarda kattalarga nisbatan 3D tasvirlarning ko'proq darajadagi binokulyar nomuvofiqligi sodir bo'ladi, chunki ularda ko'zlar orasidagi masofa kattalarnikiga qaraganda qisqaroqdir. Shuning uchun ular kattalarga nisbatan bir xil 3D tasvirni ko'proq darajadagi stereoskopik ahamiyat bilan qabul qiladilar.
- O'smirlar
 - Yoshi 19 dan kichikroq bo'lgan o'smirlar 3D tarkibdan yorug'likdan ta'sirlanish tufayli ortiqcha sezuvchanlikni namoyish qilishlari mumkin. Ularga charchagan vaqtlarida 3D tarkibni uzoq vaqt davomida ko'rishdan o'zlarini tiyishlarini maslahat bering.
- Keksalar
 - Keksalar yoshdagilar 3D effektlarni yoshlarga nisbatan sustroq qabul qilishlari mumkin. Televizorga tavsiya qilingan masofadan yaqinroq o'tirmang.

3D ko'zoynaklardan foydalanishda ko'riladigan ehtiyotkorlik choralarini

- Albatta LG 3D ko'zoynaklardan foydalaning. Aks holda, 3D videolarni to'g'ri ko'rolmasligingiz mumkin.
- O'zingizning oddiy ko'zoynaklaringiz, quyosh nurlaridan himoyalovchi ko'zoynaklar yoki boshqa turdagi himoya ko'zoynaklari o'rnida 3D ko'zoynaklardan foydalanmang.
- O'zgartirilgan 3D ko'zoynaklardan foydalanish ko'zlarning toliqishi yoki tasvir buzilishiga olib kelishi mumkin.
- 3D ko'zoynaklaringizni haddan tashqari past yoki yuqori haroratlarda saqlamang. Bu deformatsiyaga olib kelishi mumkin.
- 3D ko'zoynaklar nozik va osongina tiraladi. Linzalarni artganda doimo yumshoq, toza matodan foydalaning. 3D ko'zoynaklarning linzalarini o'tkir narsalar bilan tiralishiga yo'l qo'ymang, shuningdek, kimyoviy moddalar bilan tozalang/artmang.

Tayyorlash

ESLATMA

- Agar televizor zavoddan chiqarilgandan keyin ilk marta yoqilgan bo'lsa, uning initsializatsiyasi uchun bir necha daqiqa vaqt sarflanishi mumkin.
- Ko'rsatilgan tasvir televizoringizdagi faqlanishi mumkin.
- Televizoringizdagi OSD (display ekrani) ushbu qo'llanmada ko'rsatilganidan biroz farq qilishi mumkin.
- Mavjud menyular va parametrlar kirish manbasi yoki siz foydalanayotgan mahsulot rusumidagidan farq qilishi mumkin.
- Kelajakda ushbu televizorga yangi funksiyalar qo'shilishi mumkin.
- Elektr quvvati iste'molini kamaytirish uchun ushbu televizor kutish rejimiga o'tkazilishi mumkin. Agar televizor ma'lum vaqt ko'rilmasa, u o'chirib qo'yilishi kerak, chunki bu quvvat iste'molini kamaytiradi.
- Tasvirning ravshanlik darajasi kamaytirilsa, foydalanish vaqtidagi quvvat iste'moli anchagina tejalishi mumkin va bu umumiy foydalanish xarajatlarini kamaytiradi.
- Mahsulotingiz bilan yetkazib beriladigan buyumlar rusumga bog'liq ravishda turlicha bo'lishi mumkin.
- Mahsulot texnik xususiyatlari yoki ushbu qo'llanma tarkibiy qismiga mahsulot funksiyalarining yangilanishi tufayli avvaldan ogohlantirishsiz o'zgartirishlar kiritilishi mumkin.
- Eng maqbul darajada ulanish uchun HDMI kabellari va USB qurilmalari qalinligi 10 mmdan, kengligi 18 mmdan kamroq bo'lgan uyachalarga ega bo'lishi kerak. USB kabeli yoki USB xotira kartasi televizoringizdagi USB portiga mos kelmagan hollarda USB 2.0 ga mos uzaytirma kabeldan foydalaning.

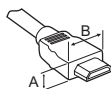

*A ≤ 10 mm

*B ≤ 18 mm

- HDMI logotipi yopishtirilgan tavsiya etilgan kabeldan foydalaning.
- Agar tavsiya etilgan HDMI kabelidan foydalanmasangiz, ekran namoyish qilmasligi yoki ulanishda xatolik yuz berishi mumkin. (Tavsiya qilingan HDMI kabeli turlari)
 - Yuqori tezlikka ega HDMI™ kabeli (3 m yoki undan qisqa)
 - Ethernetga ulangan yuqori tezlikka ega HDMI™ kabeli

EHTIYOT BO'LING

- Xavfsizlik va mahsulotning xizmat ko'rsatish davomiyligini kafolatlash uchun ruxsatnomaga ega bo'lmagan buyumlardan foydalanmang.
- Ruxsat berilmagan buyumlardan foydalanish orqali yetkazilgan har qanday zarar yoki shikastlanishlar ishlab chiqaruvchi kafolati orqali qoplanmaydi.
- Ayrim rusumlar ekraniga yupqa parda yopishtirilgan va ushbu parda olib tashlanmasligi kerak.
- Barmoqlaringiz yoki boshqa har qanday asbob bilan mahsulotni paneldan ajratmang. (Faqat UF95**)

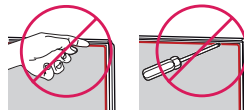

Alohida xarid

Sifat darajasini yaxshilash maqsadida alohida xarid qilinadigan buyumlar ro'yxati hech qanday ogohlantirishsiz almashtirilishi yoki unga o'zgartirishlar kiritilishi mumkin. Ushbu buyumlarni xarid qilish uchun o'z dileringizga murojaat qiling. Ushbu qurilmalar faqat ma'lum rusumlardagina ishlaydi. Rusum nomi yoki tuzilishi mahsulot funksiyalarining yangilanishi, ishlab chiqaruvchining vaziyati va ko'rsatmalariga asoslangan holda o'zgartirilishi mumkin.

(Rusumga qarab)

AG-F*** 3D kino ko'zoynaklari	AN-MR600 Sehrli masofadan boshqarish pulti	AG-F***DP Ikki o'yinchi ko'zoynaklari
AN-VC5** Smart kamera	LG Audio qurilmasi	

Texnik ta'mirlash

Televizorni tozalash

Eng yuqori sifatli namoyishni ta'minlash va mahsulotning xizmat ko'rsatish davomiyligini uzaytirish uchun televizoringizni muntazam ravishda tozalab boring.

- Eng avval televizorni o'chirganligingiz va quvvat manbaiga ulash shnuri hamda boshqa barcha kabellarni uzib qo'yganligingizga ishonch hosil qiling.
- Televizor uzoq vaqt davomida foydalanilmagan holda qoldirilganda chaqmoq yoki kuchlanishdagi sakrashlar natijasida yetkazilishi mumkin bo'lgan zararlarning oldini olish uchun quvvat manbaiga ulash shnurini rozetkadan uzib qo'ying.

Ekran, rama, korpus va peshtaxta

Chang yoki yengil kirlarni ketkazish uchun televizor yuzasini quruq, toza va yumshoq mato bilan arting.

Asosiy kirlarni ketkazish uchun yuzasini toza suv yoki yumshoq kir yuvish vositasi eritmasida namlangan yumshoq matoda arting. Keyin darhol quruq matoda artib yuboring.

- Hamma vaqt ekranga tegib turishdan saqlaning, chunki bu ekran buzilishiga olib kelishi mumkin.
- Ekran yuzasini tirnog'ingiz yoki o'tkir buyumlar bilan siljitmang, ishqalamang va tegib ketmang, chunki bu ekran tiralishiga va tasvir buzilishiga olib kelishi mumkin.
- Kimyoviy moddalardan foydalanmang, chunki bu mahsulotga zarar yetkazishi mumkin.
- Ekran yuzasiga suyuqlik sepmang. Televizor ichiga suvning kirishi yong'in, elektr toki urishi yoki qurilmaning noto'g'ri ishlashiga olib kelishi mumkin.

Quvvat manbaiga ulash shnuri

Quvvat manbaiga ulash shnurida to'plangan changlar yoki kirlarni muntazam ravishda tozalab boring.

Televizorni ko'tarish va siljitish

Iltilmos, televizorning turi va hajmidan qat'iy nazar televizorning tiralishi yoki unga zarar yetishi xavfining oldini olish va uni xavfsiz tarzda tashish uchun quyidagi maslahatlarga amal qiling.

- Televizorni u dastlab olib kelingan quti yoki o'ramda siljitish tavsiya qilinadi.
- Televizorni siljitish yoki ko'tarishdan avval undagi quvvat manbaiga ulash shnuri va barcha kabellarni uzib qo'ying.
- Televizorni ushlab turganda unga zarar yetishining oldini olish uchun uning ekрани sizga teskari holda bo'lishi kerak.



- Televizor korpusining yuqori va quyi qismlarini mahkam ushlang. Shaffof qismi, dinamik yoki dinamikning to'rtli qismidan ushlab olmaganligingizga ishonch hosil qiling.

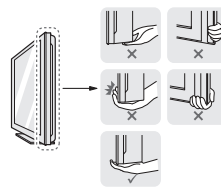

- Katta televizorlarni tashish uchun kamida ikki kishi bo'lishi kerak.
- Televizor qo'lda tashilgan vaqtda uni quyidagi tasvirda ko'rsatilgani kabi ushlang.

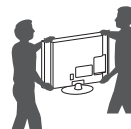

- Televizorni tashish vaqtida uni zarbalar yoki ortiqcha tebranishlar ta'sirida qoldirmang.
- Televizorni tashish vaqtida uni vertikal holatda ushlang, hech qachon televizorni yon tomonga burmang va chapga yoki o'ngga qiyalatmang.
- Rama shassilarining bukilishi/egilishiga olib keluvchi ortiqcha bosim ishlantmang, chunki bu ekranga zarar yetkazishi mumkin.
- Televizor bilan muomala qilganda turtib chiqqan joystik tugmasiga shikast yetkazmang.

⚠ EHTIYOT BO'LING

- Hamma vaqt ekranga tegib turishdan saqlaning, chunki bu ekran buzilishiga olib kelishi mumkin.
- Kabellarni tutqichlaridan ushlagan holda televizorni siljitmang, chunki ular sinishi va buning natijasida shikastlanish yoki televizorga zarar yetkazishi mumkin.

Joystik tugmasidan foydalanish

(Ko'rsatilgan tasvir televizoringizdagidan farq qilishi mumkin.)

Joystik tugmasini bosish yoki uni chapga, o'ngga, yuqoriga yoki pastga surish orqali televizoringizni osongina boshqarishingiz mumkin.



Asosiy funksiyalar

	Yoqish	Televizor o'chirilgan vaqt barmog'ingizni joystik tugmasiga qo'ying va uni bir marta bosib.
	O'chirish	Televizor yoqilgan vaqt barmog'ingizni joystik tugmasiga qo'ying va uni bir marotaba bir necha soniya davomida bosib turing.
	Ovozni boshqarish	Agar barmog'ingizni joystik tugmasi ustiga qo'yganda uni chapga yoki o'ngga sursangiz, istagan ovoz balandligi darajasiga sozlashingiz mumkin.
	Dasturlar boshqaruvi	Agar barmog'ingizni joystik tugmasi ustiga qo'yganda uni yuqoriga yoki pastga sursangiz, istagan saqlab olingan kanalga o'tishingiz mumkin.

Menyuni sozlash

Televizor yoqilgan vaqt joystik tugmasini bir marta bosib. Joystik tugmasini yuqoriga, pastga, chapga yoki o'ngga surish orqali menyu elementlarini sozlashingiz mumkin.

	Televizorni o'chiradi.
	Ekranni mavjud tasvirlardan tozalaydi va televizor ko'rish rejimiga qaytaradi.
	Kirish manbasini o'zgartiradi.
	Tezkor parametrlarga kiradi.

ESLATMA

- Barmog'ingiz joystik tugmasi ustida bo'lganda va uni yuqoriga, pastga, chapga yoki o'ngga sursangiz, joystik tugmasini bosib yubormang. Agar avval joystik tugmasini bosib yuborsangiz, siz ovoz balandligi darajasi va saqlab olingan dasturlarni o'zgartira olmaydiz.

Stol ustiga o'rnatish

(Rusumga qarab)

- Televizorni ko'taring va uni vertikal holatga keltirgan holda stol ustiga qo'ying.
 - Yetarlicha havo aylanib turishi uchun devor bilan televizor orasida (eng kamida) 10 sm masofa qoldiring.

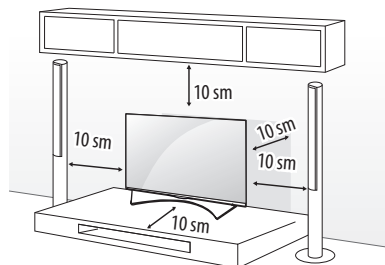

- Quvvat manbai shnurini rozetkaga ulang.

EHTIYOT BO'LING

- Televizorni issiqlik manbalari yaqini yoki ustiga joylashtirmang, chunki bu yong'in yoki boshqa ko'ngilsiz hodisalarni keltirib chiqarishi mumkin.

Kensington xavfsizlik tizimidan foydalanish

(Ushbu funktsiya barcha rusumlarda ham mavjud bo'lavermaydi.)

- Ko'rsatilgan tasvir televizoringizdagidan farq qilishi mumkin. Kensington xavfsizlik tizimi ulagichi televizorning orqa tarafida joylashgan. O'rnatish va foydalanish to'g'risida qo'shimcha ma'lumotlar olish uchun Kensington xavfsizlik tizimi tomonidan taqdim etilgan qo'llanmaga qarang yoki <http://www.kensington.com> saytiga tashrif buyuring. Kensington xavfsizlik tizimi kabelini televizor va stol orasiga ulang.

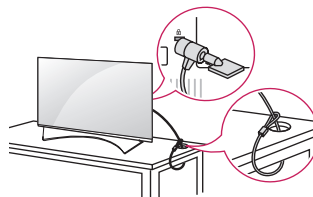

Televizorni devorga mahkamlash

(Ushbu funksiya barcha rusularda ham mavjud bo'lmaydi.)

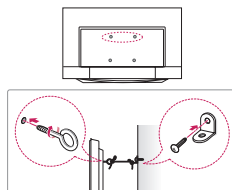

- 1 Teshikli boltlar yoki devorga mahkamlanadigan tayanch va boltlarni televizorning orqa paneliga kiriting va tortib mahkamlang.
 - Agar teshikli boltlar o'rnida boltlar o'rnatilgan bo'lsa, ularni olib tashlang.
- 2 Tayanchlarni boltlar yordamida devorga o'rnatang. Tayanch va televizor orqa panelidagi teshikli boltlarning joylashuv o'rinlarini moslashtiring.
- 3 Teshikli boltlar va tayanchlarni mustahkam bog'lagich bilan ulang. Bog'lagich tekis sirtga gorizontal holatda bo'lishiga ishonch hosil qiling.

⚠ EHTIYOT BO'LING

- Bolalarning televizor ustiga tirmashib chiqmasliklari va osilmasliklariga ishonch hosil qiling.

⚠ ESLATMA

- Televizor mahkam turishi uchun yetarli darajada mustahkam va katta platforma yoki shkafdan foydalaning.
- Tayanch moslamalar, boltlar va bog'lagichlar mahsulot bilan birga yetkazib berilmaydi. Qo'shimcha qurilmalar uchun mahalliy dileringizga murojaat qiling.

Devorga o'rnatish

Devorga o'rnatiladigan tayanchni televizorning orqa tarafiga ehtiyotlik bilan mahkamlang va uni mustahkam devorga polga perpendikulyar holda o'rnatang. Televizorni boshqa qurilish mollariga biriktirishda malakali xodimga murojaat qiling. LG devorga o'rnatishni malakali mutaxassis tomonidan amalga oshirilishini tavsiya qiladi. Biz LGning devorga o'rnatish kronshteynidan foydalanishni tavsiya qilamiz. Iltimos, LGning devorga o'rnatish kronshteynidan foydalanilmagan holatlarda, tashqi qurilmalarga ulanish uchun yetarlicha joy bilan ta'minlangan va devorga mahkam qotirilgan devor kronshteynidan foydalaning..

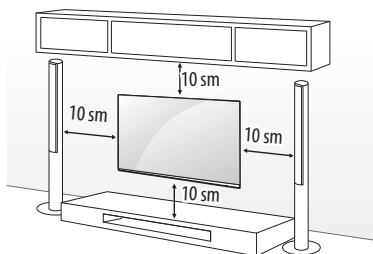

VESA (Videoelektronikani Standartlashtirish Uyushmasi) talablariga javob beruvchi burama mixlar va devorga mahkamlanadigan tayanchdan foydalaning. Devorga o'rnatishda foydalaniladigan to'plam uchun standart o'lchamlar quyidagi jadvalda keltirilgan.

Alohida xarid(Devorga mahkamlanadigan tayanch)

Rusum	49/55UF85** 55UG87**	60/65UF85** 65UG87** 55/65UF95**
VESA (A x B)	300 x 300	300 x 300
Standart burama mix	M6	M6
Burama mixlar soni	4	4
Devorga mahkamlanadigan tayanch	LSW350B MSW240	LSW350B

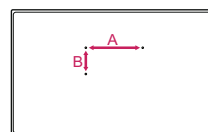

⚠ EHTIYOT BO'LING

- Televizorni avval elektr manbasidan uzing va keyin siljiting yoki o'rnatang. Aks holda, elektr toki urishi sodir bo'lishi mumkin.
- Televizorni devorga o'rnatishdan avval tayanchni mahkamlash harakatlarini teskari tartibda bajargan holda tayanchni televizordan ajratib oling.
- Agar televizorni shiftga yoki qiya devorga o'rnatasangiz, u tushib ketishi va natijada jiddiy zarar yetishi mumkin. LG tavsiya qilgan devorga o'rnatish qurilmasidan foydalaning va mahalliy diler yoki malakali xodimlarga murojaat qiling.
- Burama mixlarni haddan tashqari qattiq qotirmang, chunki bu televizorga zarar yetkazishi va berilgan kafolatning bekor qilinishiga olib kelishi mumkin.
- VESA (Videoelektronikani Standartlashtirish Uyushmasi) standartiga mos keladigan burama mixlar va devorga o'rnatish qurilmalaridan foydalaning. Noto'g'ri foydalanish yoki mos bo'lmagan yordamchi qurilmalardan foydalanish oqibatida yetkazilgan har qanday zarar va shikast ishlab chiqaruvchining kafolati bilan qoplanmaydi.

! ESLATMA

- VESA (Videoelektronikani Standartlashtirish Uyushmasi) standarti bo'yicha ko'rsatilgan burama mixlardan foydalaning.
- Devorga o'rnatishda foydalaniladigan to'plam kerakli qismlarni o'z ichiga oladi.
- Devorga mahkamlanadigan tayanch bilan LG ta'minlamaydi. Qo'shimcha qurilmalar uchun mahalliy dilerga murojaat qilishingiz mumkin.
- Burama mixlarning uzunligi devorga o'rnatiladigan tayanch turiga bog'liq ravishda farqlanishi mumkin. Kerakli uzunlikdagi burama mixlardan foydalaning.
- Qo'shimcha ma'lumotlar olish uchun devorga o'rnatish qurilmasi bilan birga taqdim qilingan qo'llanmaga qarang.
- Devorga o'rnatish kronshteynini o'rnatishda Himoyaviy yelim qog'ozdan foydalaning. Himoyaviy yelim qog'oz tirqishlarni chang va kirlar to'planib qolishidan himoya qiladi. (Faqat quyidagi shakldagi element bilan ta'minlansa)

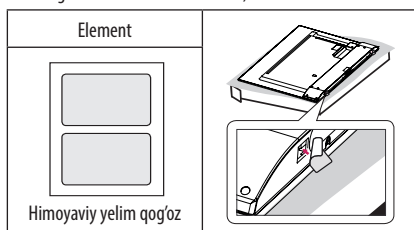

- Devorga o'rnatish kronshteynini televizorga mahkamlashda televizorning vertikal burchagini moslashtirish uchun devorga o'rnatish qistimalarini TVning devorga o'rnatish teshiklariga kiriting. (Faqat quyidagi shakldagi element bilan ta'minlansa)

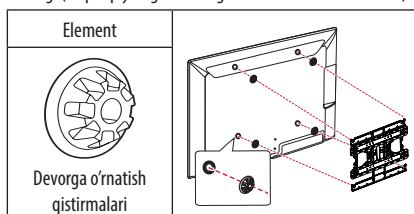

Ulanishlar (bildirishnomalar)

Istalgan tashqi qurilmani televizorga ulang va tegishli qurilmani tanlash uchun kirish manbasini o'zgartiring. Tashqi qurilmani ulash bo'yicha qo'shimcha ma'lumotlar olish uchun har bir qurilma bilan taqdim qilibadigan qo'llanmaga qarang.

Foydalanish mumkin bo'lgan tashqi qurilmalar: HD tyunerlar, DVD pleyerlar, videomagnitofonlar, audio tizimlar, USB xotira qurilmalari, kompyuter, o'yin qurilmalari va boshqa tashqi qurilmalar.

! ESLATMA

- Tashqi qurilmani ulash rusumga bog'liq holda farq qilishi mumkin.
- Tashqi qurilmalarni televizor portlari tartibiga bog'liq bo'lmagan holda televizorga ulang.
- Agar siz televizion dasturni DVD yoki videomagnitofon orqali yozib olmoqchi bo'lsangiz, kirish manbasi kabeli televizoringizga DVD yoki videomagnitofon orqali ulanganligiga ishonch hosil qiling. Yozib olish to'g'risida qo'shimcha ma'lumotlar olish uchun ulangan qurilma bilan berilgan qo'llanmaga qarang.
- Foydalanish bo'yicha ko'rsatmalar olish uchun tashqi qurilma qo'llanmasiga qarang.
- O'yin qurilmasini televizorga ulash uchun o'yin qurilmasi bilan birga yetkazib berilgan kabeldan foydalaning.
- Kompyuter rejimida tasvir aniqligi, vertikal namunalar, kontrast yoki ravshanlik bilan bog'liq shovqinlar mavjud bo'lishi mumkin. Agar shovqinlar mavjud bo'lsa, kompyuter chiqishini boshqa tasvir aniqligiga o'zgartiring, yangilash intervalini boshqasiga sozlang yoki TASVIR menyusida tasvir aniq bo'lguniga qadar ravshanlik va kontrast darajasini o'zgartiring.
- Kompyuter rejimida ayrim tasvir aniqligi sozlanmalari videokartaga bog'liq ravishda kutilganidek ishlamasligi mumkin.
- Agar SHKda Ultra HD tarkib namoyish qilinsa, SHKning ishlash samaradorligiga qarab video yoki audio namoyish vaqti-vaqti bilan uzilishi mumkin. (Rusumga qarab)

Antennani ulash

Televizorni devordagi antenna uyachasiga RF kabeli (75 Ω) bilan ulang.

- 2 tadan ko'proq televizordan foydalanish uchun signal splitteridan foydalaning.
- Agar tasvir sifati yomon bo'lsa, tasvir sifatini yaxshilash uchun signal kuchaytirgichni to'g'ri o'rnatib.
- Agar antenna ulangan holda tasvir sifati yomon bo'lsa, antennani to'g'ri yo'naltirishga harakat qiling.
- Antenna kabeli va konverter qurilma bilan birga berilmaydi.
- Mos DTV Audio: MPEG, Dolby Digital, Dolby Digital Plus, HE-AAC
- Ushbu televizor (3840 x 2160 pikseli) UHD efirga uzatuvlarini to'g'ridan-to'g'ri qabul qila olmaydi, chunki tegishli standartlar tasdiqlanmagan. (Rusumga qarab)

Sun'iy yo'ldosh antenasini ulash

(Faqat sun'iy yo'ldosh rusumlari uchun)

Televizorni sun'iy yo'ldosh antenasidagi sun'iy yo'ldosh uyachasiga RF kabeli (75 Ω) bilan ulang.

Euro Scart ulanishi

(Rusumga qarab)

Video va audio signallarni tashqi qurilmadan televizorga uzatadi. Tashqi qurilmani Euro scart kabeli bilan televizorga ulang.

Chiqish turi	AV1 (TV-chiqish ¹)
Joriy kirish rejimi	
Raqamli TV	Raqamli TV
Analog TV, AV	Analog TV
Tarkibiy qism	
HDMI	

1 TV-chiqish : Analog televizion yoki raqamli televizion signallarni uzatadi.

- Foydalanilmoqchi bo'lgan Euro scart kabeli signallardan himoyalangan bo'lishi kerak.
- 3D tasvir rejimida televizor ko'rilganda SCART kabeli orqali faqat 2D signallargina chiqarilishi mumkin. (Faqat 3D rusumlar uchun)
- Agar raqamli televizorda Time Machine - Vaqt Mashinasi funksiyasidan foydalansangiz, TV-chiqish signallari SCART kabeli orqali uzatilmaydi.

CI modul ulanishi

(Rusumga qarab)

Raqamli televideniye rejimida shifrlangan (pullik) xizmatlardan foydalaning.

! ESLATMA

- CI modulining PCMCIA kartasi slotiga to'g'ri yo'nalishda kiritilganligini tekshiring. Agar modul to'g'ri kiritilmagan bo'lsa, bu televizor va PCMCIA kartasi slotining buzilishiga olib kelishi mumkin.
- Agar CI+ CAM ulangan vaqt televizor hech qanday video va audio tarkibni namoyish qilmasa, Antenna/Kabel/Sun'iy yo'ldosh xizmat operatoriga murojaat qiling.

Boshqa ulanishlar

Televizoringizni tashqi qurilmalarga ulang. Yuqori sifatli tasvir va audio uchun televizoringizni tashqi qurilmaga HDMI kabeli bilan ulang. Ba'zi alohida kabellar qurilma bilan birga taqdim qilinmaydi.

-  →  →  → **Rasm** → **HDMI ULTRA HD Deep**

Colour

- Yoq.:** 4000 @ 50/60 Gs (4:4:4, 4:2:2, 4:2:0) ni qo'llab-quvvatlaydi.
- O'ch.:** 4000 @ 50/60 Gs (4:2:0) ni qo'llab-quvvatlaydi.

Agar Kirish Manbasi Portiga ulangan qurilma ham ULTRA HD DEEP COLOURga mos kelsa, tasvir yanada tiniqroq bo'ladi. Biroq, agar qurilma ushbu formatga mos tushmasa, u noto'g'ri ishlashi mumkin. Bunday holda qurilmani boshqa HDMI portiga ulang yoki TV **HDMI ULTRA HD Deep Colour** parametrlari **O'ch.**ga sozlang. (Ushbu xususiyat faqat ULTRA HD Deep Colour mavjud rusumlardagina mavjud.)

Masofadan boshqarish pulti

Ushbu qo'llanmadagi tavsiflar masofadan boshqarish pultidagi tugmalarga asoslangan.

Iltimos, ushbu qo'llanmani diqqat bilan o'qib chiqing va televizordan to'g'ri foydalaning. Batareyalarni almashtirish uchun batareya qo'yish bo'lmasi qopqog'ini oching ⊕ va ⊖ uchlari bo'lma ichidagi yorliqqa mos bo'lgan batareyalar (1,5 V AAA) bilan almashtiring va batareya qo'yish bo'lmasi qopqog'ini yoping. Batareyalarni olib tashlash uchun o'rnatish harakatlarini teskari tartibda bajaring.

! EHTIYOT BO'LING

- Eski va yangi batareyalarni aralash holda o'rnatmang, chunki bu masofadan boshqarish pultiga zarar yetkazishi mumkin.
- Masofadan boshqarish pulti bozorlarga sotuvga chiqarilmaydi.

Masofadan boshqarish pultini televizordagi masofadan boshqarish sensoriga yo'naltirganligingizga ishonch hosil qiling.

(Rusumga qarab)

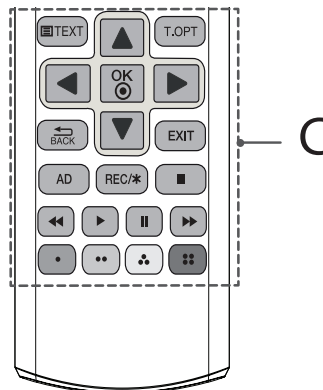
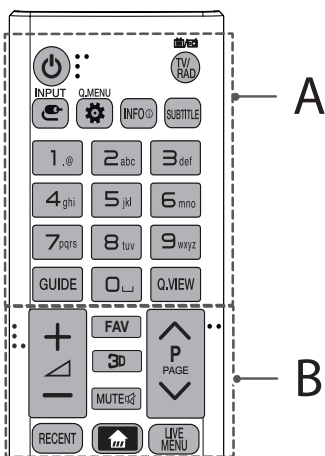

A

- ⏻ (QUVVAT)** Televizorni o'chiradi.
- 📶 INPUT** Ma'lumot manbasini o'zgartiradi.
- ⚙️ Q. MENU / ⚙️ (Parametrlar)** Tezkor parametrlarga kiradi.
- ℹ️ INFO** Joriy dastur va ekran to'g'risidagi ma'lumotni ko'rsatadi.
- 📄 SUBTITLE** O'zingiz yoqtirgan subititri raqamli rejimda namoyon qiladi.
- 📺 TV/RAD** Radio, televizor va DTV dasturini tanlaydi.
- Raqamli tugmalar** Raqamlarni kiritadi.
- GUIDE** Teledasturlar ro'yxatini ko'rsatadi.
- 🏠 (Bo'sh joy)** Ekrandagi klaviyatorda bo'sh joyi ochadi.
- Q.VIEW** Avvalgi ko'rilgan kanalga qaytaradi.

B

- + / -** Ovoz balandligi darajasini sozlaydi.
- FAV** Sizning sevimli kanallaringiz ro'yxatiga kiradi.
- 3D** 3D videolarni ko'rishda foydalaniladi.
- MUTE** Barcha ovozlarni o'chiradi.
- ⏪ P ⏩** Saqlab olingan kanallar bo'ylab o'tkazadi.
- ⏪ PAGE ⏩** Avvalgi yoki keyingi ekranga o'tkazadi.
- RECENT** Avvalgi tarixni ko'rsatadi.
- 🏠 (Uy)** Uy menyusiga qaytaradi.
- LIVE MENU** Tavsiya etilgan, Dastur, Izzash va Yozib olinganlar ro'yxatini ko'rsatadi. (Rusumga qarab)

C

Telematn tugmalari (📄TEXT / T.OPT) Ushbu tugmalardan telematnlar uchun foydalaniladi.

Yo'naltirish tugmalari (yuqoriga/pastga/chapga/o'ngga) Menyular yoki parametrlar bo'ylab ko'rish imkonini beradi.

OK Menyular yoki parametrlarni tanlaydi va siz kiritgan ma'lumotlarni tasdiqlaydi.

⏪ BACK Avvalgi holatga qaytaradi.

EXIT Ekrandagi tasvirlarni tozalaydi va televizor ko'rish rejimiga qaytaradi.

AD AD tugmasini bosgan holda audio bayonlar funksiyasi yoqiladi.

REC/* Yozib olishni boshlaydi va yozib olish menyusini chiqaradi. (faqat Time Machine^{Ready} mavjud rusumlarda) (Rusumga qarab)

Boshqaruv tugmalari (⏪, ▶, ||, ⏩, ⏮, ⏭) OLIY TARKIB, Time Machine^{Ready} yoki SIMPLINKga mos tushadigan qurilmalar (USB, SIMPLINK yoki Time Machine^{Ready}) menyuslarini boshqaradi.

Rangli tugmalar Bular ayrim menyulardagi maxsus funksiyalarga kirish imkonini beradi.

(🔴): Qizil, (🟢): Yashil, (🟡): Sariq, (🟠): Ko'k)

(Rusumga qarab)

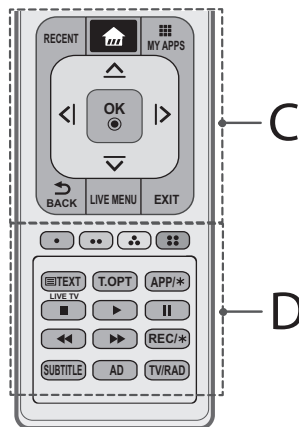
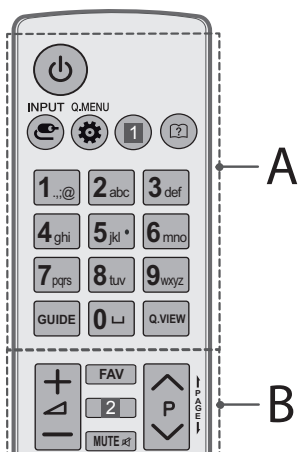

A

- ⏻ (QUVVAT)** Televizorni o'chiradi.
- 📶 INPUT** Ma'lumot manbasini o'zgartiradi.
- Q. MENU / ⚙️ (Parametrlar)** Tezkor parametrlarga kiradi.
- 1 INFO ⓘ** Joriy dastur va ekran to'g'risidagi ma'lumotni ko'rsatadi. (Rusumga qarab)
- 1 📺 RATIO** Tasvir o'lchamini o'zgartiradi. (Rusumga qarab)
- 2 ⓘ (Foydalanuvchi yo'riqnomasi)** Foydalanuvchi yo'riqnomasini ko'rsatadi.
- Raqamli tugmalar** Raqamlarni kiritadi.
- ⏏️ (Bo'sh joy)** Ekrandagi klaviaturada bo'sh joyini ochadi.
- GUIDE** Teleko'rsatuvlar dasturini ko'rsatadi.
- Q.VIEW** Avvalgi ko'rilgan kanalga qaytaradi.

B

- + / -** Ovoz balandligi darajasini sozlaydi.
- FAV** Sizning sevimli kanallaringiz ro'yxatiga kiradi.
- 2 3D** 3D videolarni ko'rishda foydalaniladi. (Rusumga qarab)
- 2 INFO ⓘ** Joriy dastur va ekran to'g'risidagi ma'lumotni ko'rsatadi. (Rusumga qarab)
- MUTE 🚫** Barcha ovozlarni o'chiradi.
- ^ P v** Saqlab olingan kanallar bo'yab o'tkazadi.
- ← PAGE →** Avvalgi yoki keyingi ekranga o'tkazadi.

C

- RECENT** Avvalgi tarixni ko'rsatadi.
- 🏠 (Uy)** Uy menyusiga qaytaradi.
- MY APPS** Ilovalar ro'yxatini ko'rsatadi.
- Yo'naltirish tugmalari (yuqoriga/pastga/chapga/o'ngga)** Menyular yoki parametrlar bo'yab ko'rish imkonini beradi.
- OK Ⓞ** Menyular yoki parametrlarni tanlaydi va siz kiritgan ma'lumotlarni tasdiqlaydi.
- ↶ BACK** Avvalgi holatga qaytaradi.
- LIVE MENU** Tavsiya etilgan, Dastur, Izlash va Yozib olinganlar ro'yxatini ko'rsatadi. (Rusumga qarab)
- EXIT** Ekrandagi tasvirlarni tozalaydi va televizor ko'rish rejimiga qaytaradi.

D

- Rangli tugmalar** Bular ayrim menyulardagi maxsus funksiyalarga kirish imkonini beradi.
- (●): Qizil, (●●): Yashil, (●●●): Sariq, (●●●●): Ko'k
- Telematn tugmalari (📄 TEXT / T.OPT)** Ushbu tugmalardan telematnlar uchun foydalaniladi.
- APP/*** MHP (Multimedia uy platformasi) televizori menyusini manbasini tanlaydi. (Rusumga qarab)
- LIVE TV** LIVE TV (Jonli TV)ga qaytaradi.
- Boshqaruv tugmalari (⏏️, ▶️, ⏸️, ⏪️, ⏩️)** LIY TARKIB, Time Machine^{Ready} yoki SIMPLINKga mos tushadigan qurilmalar (USB, SIMPLINK yoki Time Machine^{Ready}) menyularini boshqaradi.
- REC/*** Yozib olishni boshlaydi va yozib olish menyusini chiqaradi. (faqat Time Machine^{Ready} mavjud rusumlarda) (Rusumga qarab)
- SUBTITLE** O'zingiz yoqtirgan subtitrni raqamli rejimda namoyon qiladi.
- AD** AD tugmasini bosgan holda audio bayonlar funksiyasi yoqiladi.
- TV/RAD** Radio, televizor va DTV dasturini tanlaydi.

Sehrlı masofadan boshqarish pulti funksiyalari

(Rusumga qarab)

“Sehrlı masofadan boshqarish pultingiz batareyasi kam. Batareyani o‘zgartiring.” xabari ekranga chiqqanida batareyani almashtiring. Batareyalarnı almashtırırsh uchun batareya qo‘yish bo‘lmasi qopqog‘ını oching. ⊕ va ⊖ uchlari bo‘lma ichidagi yorliqqa mos bo‘lgan batareyalar (1,5 V AA) bilan almashtiring va batareya qo‘yish bo‘lmasi qopqog‘ını yoping. Masofadan boshqarish pultini televizordagi masofadan boshqarish sensoriga yo‘naltirganligingizga ishonch hosil qiling. Batareyalarnı olib tashlash uchun o‘rnatish harakatlarnı teskari tartıbda bajaring.

⚠ EHTIYOT BO‘LING

- Eski va yangi batareyalarnı aralash holda o‘rnatmang, chunki bu masofadan boshqarish pultiga zarar yetkazishi mumkin.

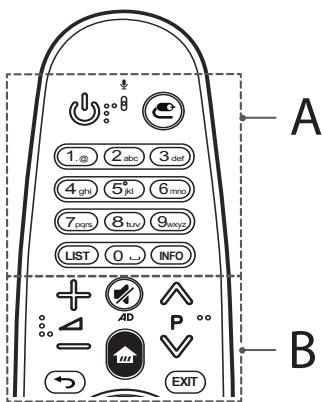

A

⏻ (QUVVAT) Televizorni o‘chiradi.

Ⓢ (Manba) Ma‘lumot manbasini o‘zgartiradi.

Ⓛ (Raqamli tugmalar) Raqamlarnı kiritadi.

LIST Saqlab olingan kanallar ro‘yxatiga kiradi.

Ⓛ (Bo‘sh joy) Ekrandagi klaviaturada bo‘sh joyni ochadi.

INFO Joriy dastur va ekran to‘g‘risidagi ma‘lumotni ko‘rsatadi.

B

⏮ Ovoz balandligi darajasini sozlaydi.

Ⓜ P Saqlab olingan kanallar bo‘ylab o‘tkazadi.

⚡ (OVOZNI O‘CHIRISH) Barcha ovozlarnı o‘chiradi.

* **Ⓜ AD** tugmasini bosgan va ushlab turgan holda audio/video bay-onlar funksiyasi yoqiladi. (Rusumga qarab)

🏠 (Uy) Uy menyusiga qaytaradi.

↶ (ORQAGA) Avvalgi holatga qaytaradi.

EXIT Ekrandagi tasvirlarnı tozalaydi va televizor ko‘rish rejimiga qaytaradi.

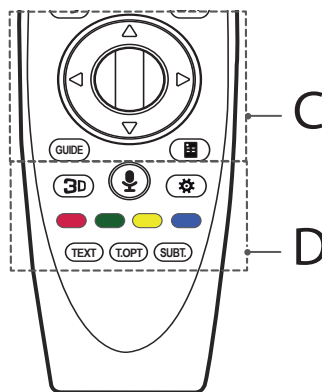

C

Ⓛ G‘ildirak (OK) Menyuni tanlash uchun G‘ildirak tugmasining markazini bosing. Siz g‘ildirak tugmasidan foydalangan holda dasturlarnı o‘zgartırırshingiz mumkin.

⏮ ⏪ ⏩ ⏭ (yuqoriga/pastga/ chapga/o‘ngga) Menyular bo‘ylab harakatlanish uchun yuqoriga, pastga, chapga yoki o‘ngga tugmasini bosing. Agar ko‘rsatkichdan foydalanishda ⏮ ⏪ ⏩ ⏭ tugmalarini bossangiz, ko‘rsatkich ekrandan yo‘qoladi va Sehrlı masofadan boshqarish pulti oddiy masofadan boshqarish pulti kabi ishlashni boshlaydi. Ko‘rsatkichni ekranga qaytadan chiqarish uchun Sehrlı masofadan boshqarish pultini chapga va o‘ngga silkiting.

GUIDE Teledasturlar ro‘yxatini ko‘rsatadi.

Ⓛ (Screen Remote) Ekranga masofadan boshqarish pultini chiqaradi.

* Universal boshqarish menyusiga kiradi. (Rusumga qarab)

D

3D 3D videolarni ko'rishda foydalaniladi. (Faqat 3D rusumlar uchun)

🔊 (Ovozni tanib olish)

Ovozni tanib olish funksiyasidan foydalanish uchun tarmoqqa ulanish talab qilinadi.

- 1 Ovozni tanib olish tugmasini bosib.
- 2 Televizor ekranining chap tomonida ovozni ekranda chiqarish oynasi paydo bo'lishi bilan gapiring.
 - Sehrli masofadan boshqarish pultini yuzingizdan 10 smdan ko'p bo'lmagan masofada tuting.
 - Juda tez yoki juda sekin gapirilgan hollarda ovozni tanib olish muvaffaqiyatsiz yakunlanishi mumkin.
 - Foydalanuvchining o'ziga xos xususiyatlari (ovoz, talaffuz, urg'u va tezlik) va atrof-muhit (shovqin va televizor ovozinining balandligi)ga bogliq holda ovozni tanib olish aniqligi farqlanishi mumkin.

⚙️ (T.Parametrlar) Tezkor parametrlarga kiradi.

Rangli tugmalar Bular ayrim menyulardagi maxsus funksiyalarga kiradi. (🔴: Qizil, 🟢: Yashil, 🟡: Sariq, 🔵: Ko'k)

Telematn tugmalari (TEXT, T.OPT) Ushbu tugmalardan telematnlar uchun foydalaniladi.

SUBT. O'zingiz yoqtirgan subtitrni raqamli rejimda namoyon qiladi.

Sehri masofadan boshqarish pultini ro'yxatdan o'tkazish

Sehri masofadan boshqarish pultini ro'yxatga olish usuli

Sehri masofadan boshqarish pultidan foydalanish uchun avval uni televizor bilan bog'lang.

- 1 Sehrli masofadan boshqarish pultiga batareyalarni qo'ying va televizorni yoqing.
- 2 Sehrli masofadan boshqarish pultini televizorga yo'naltiring va masofadan boshqarish pultida **🔵 G'ildirak (OK)** tugmasini bosib.

* Agar televizor Sehrli masofadan boshqarish pultini ro'yxatga olishda xatolik yuz bersa, televizorni o'chirib yoqqandan so'ng qaytadan urinib ko'ring.

Sehri masofadan boshqarish pultini ro'yxatdan chiqarish usuli

Sehri masofadan boshqarish pultini televizordan ajratish uchun **↩️ (ORQAGA)** va **🏠 (Uy)** tugmalarini bir vaqtda besh soniya bosib turing.

* **EXIT** tugmasini bosib ushlab turish Sehrli masofadan boshqarish pultini birdaniga bekor qilish va qaytadan ro'yxatga olish imkonini beradi.

Sehri masofadan boshqarish pultidan foydalanish



- Ko'rsatkichni ekranda namoyish qilish uchun Sehrli masofadan boshqarish pultini yengilgina o'ngga va chapga silkiting, yoki **🏠 (Uy)**, **📺 (Manba)**, **3D** tugmalarini bosib. Ayrim TV rusumlarida **🔵 G'ildirak (OK)** tugmasi harakatga keltirilsa, ko'rsatkich paydo bo'ladi.
- Agar ko'rsatkichdan ma'lum vaqt foydalanilmagan yoki Sehrli masofadan boshqarish pulti tekis sirtida qoldirilgan bo'lsa, u holda ko'rsatkich ekrandan yo'qoladi.
- Agar ko'rsatkich ravon harakatlanmasa, ko'rsatkichni ekraning chetiga olib kelgan holda uni qayta sozlashingiz mumkin.
- Sehrli masofadan boshqarish pultida qo'shimcha funksiyalar mavjudligi tufayli oddiy masofadan boshqarish pultiga qaraganda ko'proq batareya sarflaydi.

Sehri masofadan boshqarish pultidan foydalanishda ko'riladigan ehtiyokorlik choralarini

- Masofadan boshqarish pultidan belgilangan diapazonida (10 m ichida) foydalaning. Qamrov hududidan tashqarida qurilmadan foydalanish paytida yoki qamrov hududida to'siqlar bo'lganda, aloqa xatoliklariga duch kelishingiz mumkin.
- Aksessuarlarga bog'liq holda aloqa xatoliklariga duch kelishingiz mumkin. Mikroto'lqinli pech va simsiz LAN kabi qurilmalar Sehrli masofadan boshqarish pulti singari bir xil chastotalar diapazonida (2,4 GGS) ishlaydi. Bu esa aloqa xatoliklarini keltirib chiqarishi mumkin.
- Agar simsiz ruter (AP) televizorga 1 metr masofa ichida joylashgan bo'lsa, Sehrli masofadan boshqarish pulti noto'g'ri ishlashi mumkin. Sizing simsiz rauteringiz televizordan 1 metr uzoqda joylashgan bo'lishi kerak.
- Batareyani ochmang yoki uni issiqlik ta'sirida qoldirmang.
- Batareyani tushirib yubmang. Batareyaga jiddiy zarba yetkazishdan saqlaning.
- Batareyani noto'g'ri joylashtirish portlashga olib kelishi mumkin.

Litsenziyalar

Qo'shimcha litsenziyalar rusumga qarab farq qilishi mumkin. Qo'shimcha ma'lumotlar uchun www.lg.com sahifasiga tashrif buyuring.



Ochiq manbali dasturiy ta'minot haqida bildirishnoma

GPL, LGPL, MPL va boshqa ochiq manbali litsenziyalar asosida ushbu mahsulotda mavjud bo'lgan ochiq kodni olish uchun <http://opensource.lge.com> sahifasiga tashrif buyuring.

Ochiq turdagi kodlarga qo'shimcha ravishda barcha tegishli litsenziya shartlari, kafolatlarning rad qilinishlari va mualliflik huquqlari to'g'risidagi bildirishnomalarni ham yuklab olish mumkin.

LG Elektroniks opensource@lge.com manziliga elektron pochta so'rovi berilgan hollarda yetkazib berish xarajatlarini (jumladan media, jo'natish va qayta ishlash xarajatlarini) qoplovchi to'lov evaziga CD-ROMda ochiq turdagi kodlarni ham yetkazib beradi. Ushbu taklif siz ushbu mahsulotni xarid qilgan sanadan boshlab 3 (uch) yil muddatga amal qiladi.

Nosozliklarni bartaraf qilish

Televizorni masofadan boshqarish pulti orqali boshqarishning iloji yo'q.

- Mahsulot masofadan boshqarish pulti sensorini tekshiring va qaytadan urinib ko'ring.
- Mahsulot va masofadan boshqarish pulti orasida hech qanday to'siqning mavjud emasligini tekshiring.
- Bataryalarning ishlayotganligi va to'g'ri o'rnatilganligini (⊕ ga ⊕, ⊖ ga ⊖) tekshiring.

Tasvir namoyishi va ovoz mavjud emas.

- Mahsulotning yoqilganligini tekshiring.
- Quvvat manbaiga ulash shnurining rozetkaga ulanganligini tekshiring.
- Boshqa qurilmalarni ulab ko'rish yo'li bilan rozetkaning ishlayotganligini tekshirib ko'ring.

Televizor to'satdan o'chib qoladi.

- Quvvat boshqaruvi sozlanmalarini tekshiring. Quvvat ta'minoti uzilgan bo'lishi mumkin.
- **Avto-kutish rejimi** (Rusumga qarab) / **Uyqu taymeri / Taymerni o'chirish** xususiyati **Taymerlar** sozlanmalarida faollashtirilganligini tekshiring.
- Televizor yoqilgan vaqtda signal mavjud bo'lmasa, 15 daqiqalik faolsizlikdan keyin televizor avtomatik ravishda o'chadi.

Shaxsiy kompyuterga (HDMI) orqali ulanganda "Signal mavjud emas" yoki "Noto'g'ri format" yozuvlari Chiqadi.

- Masofadan boshqarish pultidan foydalangan holda televizorni o'chiring va yoqing.
- HDMI kabelini qaytadan ulang.
- Televizor yoqilgan holda kompyuterni o'chirib yoqing.

Texnik xususiyatlar

Simsiz modul xususiyatlari

- Mamlakatlararo kanallar diapazoni farqlanishi mumkin; foydalanuvchi tomonidan mavjud chastotaning o'zgartirilishi yoki moslashtirilishining imkoni yo'q. Mahsulot mintaqaviy chastotalar jadvali bo'yicha moslashtirilgan.
- Bu qurilma tanangiz va qurilma o'rtasida kamida 20 sm masofada o'rnatilishi va boshqarilishi kerak. Va bu ibora foydalanuvchi atrof-muhitining ko'rib chiqilishi uchun umumiy bayonot hisoblanadi.

CE 0197

(Faqat UF85**, UG87**)

Simsiz modul (LGSBW41) xususiyatlari			
Simsiz LAN		Blutus	
Standart	IEEE 802,11a/b/g/n	Standart	Bluetooth Version 4,0
Chastotalar diapazoni (chegarasi)	2400 Gs dan 2483,5 Gs gacha 5150 Gs dan 5250 Gs gacha 5725 Gs dan 5850 Gs gacha (Yevropa Ittifoqiga kirmagan mamlakatlarda)	Chastotalar diapazoni (chegarasi)	2400 Gs dan 2483,5 Gs gacha
Quvvat unumdroligi (Maks.)	802,11a: 13 dBm 802,11b: 15 dBm 802,11g: 14 dBm 802,11n - 2,4GHz: 16 dBm 802,11n - 5GHz: 16 dBm	Quvvat unumdroligi (Maks.)	10 dBm yoki undan pastroq

O'ZBEKCHA

(Faqat UF95**)

Simsiz modul (LGSBW51) xususiyatlari			
Simsiz LAN		Blutus	
Standart	IEEE 802,11a/b/g/n/ac	Standart	Bluetooth Version 4,0
Chastotalar diapazoni (chegarasi)	2400 Gs dan 2483,5 Gs gacha 5150 Gs dan 5250 Gs gacha 5725 Gs dan 5850 Gs gacha (Yevropa Ittifoqiga kirmagan mamlakatlarda)	Chastotalar diapazoni (chegarasi)	2400 Gs dan 2483,5 Gs gacha
Quvvat unumdroligi (Maks.)	802,11a: 14,5 dBm 802,11b: 14 dBm 802,11g: 13 dBm 802,11n - 2,4GHz: 14 dBm 802,11n - 5GHz: 15,5 dBm 802,11ac - 5GHz: 16 dBm	Quvvat unumdroligi (Maks.)	10 dBm yoki undan pastroq

* IEEE802.11ac : Rusumga qarab



ХЭРЭГЛЭГЧИЙН ГАРЫН АВЛАГА
Аюулгүй ажиллагаа ба
лавлах

Та энэхүү гарын авлагыг өөрийн зурагтыг
ажиллуулахын өмнө анхааралтай унших ба ирээдүйн
лавлагаанд ашиглахын тулд хадгалах хэрэгтэй.

www.lg.com

Аюулгүй ажиллагааны зааварчилгаа



Бүтээгдэхүүнийг ашиглахаас өмнө аюулгүйн зааврыг анхааралтай уншина уу.

АНХААРУУЛГА



ТВ болон алсын удирдлагыг дараах байгалийн нөхцөлд байрлуулж болохгүй:

- Нарны шууд тусгалтай газар
- Их чийгтэй газар жишээлбэл угаалгын өрөө
- Дулааны эх сурвалжтай газар жишээлбэл зуух болон бусад дулаан үүсгэх газар
- Гал тогооны хэсэг эсвэл чийгшүүлэгч уур эсвэл тос болж болохуйц газар
- Цас эсвэл салхинд ил байх газар
- Ус агуулах зүйлийн ойролцоо жишээлбэл ваар

Үгүй бол, энэ галын аюул, тогонд цохиулах, буруу ажиллагаа, эсвэл бүтээгдэхүүнийг гэмтээж болзошгүй.



Бүтээгдэхүүнийг тоосонд ил газар тавьж болохгүй. Энэ галын аюул гаргаж болзошгүй.



Үндсэн залгуур нь зурагтыг үндсэн цахилгааны тэжээлд залгадаг/салгадаг. Энэ залгуур нь зурагт ашиглаж байх хугацаанд залгагдсан байх ёстой.



Цахилгааны залгуурт нойтон гараар хүрч болохгүй. Нэмэлтээр, хэрэв залгуурын шон нойтон эсвэл тоосонд бүрхэгдсэн байвал, залгуурыг бүтэн хатаа эсвэл тоосыг нь арч. Чийгтэй үед та тогонд цохиулах аюултай.



Үндсэн кабелийг Газардуулсан шонтой залгуурт залгах хэрэгтэй. (Газардуулаагүй төхөөрөмжөөс бусдад нь.) Үгүй бол та тогонд цохиулах эсвэл гэмтэж болзошгүй.



Тэжээлийн кабелийг ханын залгуурт бүрэн хийх хэрэгтэй бүтнээр нь хийгээгүй бол, галын аюул учирч болзошгүй.



Залгуурын шон нь халуун объекттой шүргэлцэж болохгүй жишээлбэл халаагч.

Энэ нь галын аюул эсвэл тогонд цохиулах аюул үүсгэж магадгүй.



Бүтээгдэхүүн эсвэл тэжээлийн кабелиуд дээр, хүнд объект тавьж болохгүй. Үгүй бол, энэ нь галын аюул эсвэл тогонд цохиулах аюул үүсгэж болзошгүй.



Бороо урсаж орохоос сэргийлж антенныг барилгын гадна болон дотор нугалах хэрэгтэй.

Энэ нь Бүтээгдэхүүн дотор ус орж тогонд цохиулах аюул үүсгэж болзошгүй.



Зурагтыг хананд суурилуулж байх үедээ кабелиудыг зурагтын араас нямбайгаар тусгаарлах ёстой бөгөөд тогонд цохиулах/галын гарах боломжийг үүсгэхгүй байх хэрэгтэй.

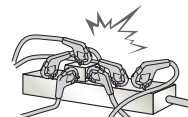

Нэг цахилгааны оролт руу хэт олон цахилгааны төхөөрөмж залгаж болохгүй.

Үгүй бол, энэ нь хэт халалт үүсгэж магадгүй.



Гадаад төхөөрөмжүүд залгаж байхдаа, бүтээгдэхүүнийг доош хаях эсвэл унагаж болохгүй. Үгүй бол, энэ танд гэмтэл эсвэл бүтээгдэхүүнд эвдрэл учруулж болзошгүй.



Чийгний-эсрэг баглах материал эсвэл хуванцар баглааг хүүхдийн гараас хол байлга.

Чийгний-эсрэг материалыг залгивал аюултай. Санаадгүйгээр залгивал, өвчтөн хүчээр бөөлжүүлээд хамгийн ойрын эмнэлэг рүү хүргэ. Нэмэлтээр, хуванцар сав нь амьсгаа боогдуулж магадгүй. Хүүхдийн гараас хол байлга.



Та өөрийн хүүхдийг зурагт рүү авирах эсвэл зүүгдүүлэхгүй байх хэрэгтэй. Үгүй бол, ТВ унаж, маш хүнд гэмтэл учруулж болзошгүй.



Ашиглагдсан зайг болгоомжтойгоор устгалд оруулж жоохон хүүхдийг хүргэхээс зайлсхий. Хэрэв хүүхэд зайг залгивал нэн даруй Эмчийн-Үзлэгт орох хэрэгтэй.



Ямар нэг метал объектууд/дамжуулагчид (жишээлбэл төмөр савх/тайрагч/халив) ханан дээр оролтонд дээр байх үед розетка болон оролтын хананы нүх хооронд хийж болохгүй. Нэмэлтээр, ханын розетканаас тэжээлийн кабелийг авсаны дараа шууд хүрч болохгүй.



Бүтээгдэхүүний дэргэд шатах боломжтой бодис тавих эсвэл хадгалж болохгүй.

Шатах бодисыг анхааралгүйгээр ашиглавал шатах/ дэлбэрэх эсвэл галын аюул нүүрлэж болзошгүй.



Бүтээгдэхүүн рүү төмөр объектууд жишээлбэл зооснууд, үсний хавчаар, савх эсвэл утас, эсвэл шатах боломжтой объектууд жишээлбэл цаас болон шүдэнз унагаж болохгүй. Хүүхдүүд бас анхааралтай байх ёстой. Цахилгааны шок, гал эсвэл гэмтэл учирч болзошгүй. Хэрэв гадны биет бүтээгдэхүүн рүү унавал, тэжээлийг салгаад үйлчилгээний төвтэй холбогдно уу.



Бүтээгдэхүүн рүү ус цацах эсвэл шатах боломжтой бодис цацаж болохгүй (шингэлэгч эсвэл бензин). Галын эсвэл цахилгааны гэнэтийн аюул тохиолдож болзошгүй.



Ямар нэг доргилт, цохилт эсвэл өөр объектуудыг дэлгэц рүү унагахыг зөвшөөрч болохгүй. Та гэмтэх болон эсвэл бүтээгдэхүүн эвдэрч болзошгүй.



Аянга эсвэл цахилгаантай шуурганы үед бүтээгдэхүүнд эсвэл антенд хэзээ ч хүрч болохгүй. Та тогонд цохиулж болзошгүй.



Газ алдагдаж байгаа үед ханын розетканд хүрч болохгүй, цонхоо онгойлгоод салхилуул. Оч үсэрч гал гарч болзошгүй.



Бүтээгдэхүүнийг өөрийн дураар задлаж, засварлаж эсвэл өөрчлөж болохгүй

Галын аюул эсвэл тогонд цохиулж болзошгүй.

Шалгалт, туршилт эсвэл засварлахын тулд үйлчилгээний төвтэй холбогдно уу.



Дараах зүйлсийн аль нэг тохиолдвол, бүтээгдэхүүнийг хурдан салгаад дотоодын үйлчилгээний төвтэй холбогдно уу.

- Бүтээгдэхүүн цохилтын нөлөөнд орсон
- Бүтээгдэхүүн гэмтсэн
- Гадны объект бүтээгдэхүүнд орсон
- Бүтээгдэхүүн утаа эсвэл сонин үнэр гаргасан

Энэ нь галын аюул эсвэл тогонд цохиулах аюул үүсгэж болзошгүй.



Хэрэв та зурагтыг удаан хугацаагаар ашиглахгүй гэж байгаа бол ханын залгуураас тэжээлийг салгах хэрэгтэй. Хуримтлагдсан тоос галын аюул үүсгэх боломжтой ба дулаалгын элэгдэл цахилгааны алдагдал/тогонд цохиулах/галын аюул үүсгэх боломжтой.



Аппарат дусаалга эсвэл цацралт болон шингэн зүйлээр дүүргэсэн зүйл, жишээлбэл ваар, аппарат дээр байрлуулаж болохгүй.

Хэрэв хананд тос эсвэл тосны толбо байгаа бол энэхүү бүтээгдэхүүнийг суурилуулж болохгүй. Энэ нь бүтээгдэхүүнийг гэмтээх эсвэл унагаах боломжтой.



Хэрэв ус эсвэл өөр бодис бүтээгдэхүүнд (хувьсах гүйдлийн тохируулагч, тэжээлийн утас, ТВ зэрэг) орвол, нэн даруй тэжээлийн утсыг салгаж, үйлчилгээний төвд ханд. Үгүй бол, энэ нь галын аюул эсвэл тогонд цохиулах аюул учруулж болзошгүй.

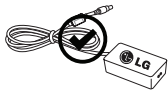

Зөвхөн албан ёсны зөвшөөрөлтэй хувьсах гүйдлийн тохируулагч болон LG Electronics-ийн зөвшөөрсөн тэжээлийн утас ашигла. Үгүй бол, энэ галын аюул эсвэл тогонд цохиулах аюул учруулж болзошгүй, эсвэл бүтээгдэхүүний ажиллагааг доголдуулах буюу гэмтээж болзошгүй.



Хувьсах гүйдлийн тохируулагч эсвэл тэжээлийн утсыг хэзээ ч бүү задал. Энэ нь галын аюул эсвэл тогонд цохиулах аюул учруулж болзошгүй.

⚠ АНХААР



Радио долгион байхгүй газар төхөөрөмжийг суурилуул.

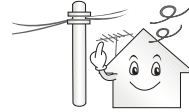

Гаднах антен болон тэжээлийн шугам хооронд хангалттай зай байх хэрэгтэй ба унасан ч гэсэн хоорондоо хүрэхгүй. Энэ нь тогонд цохиулах аюул үүсгэж болзошгүй.



Бүтээгдэхүүнийг тогтворгүй тавиур эсвэл тэгш бус гадаргуу дээр суурилуулахаас зайлсхий. Мөн түүнчлэн чичиргээтэй эсвэл дэмжих зүйлс байхгүй газар байрлуулахаас зайлсхий.

Үгүй бол, төхөөрөмж унах эсвэл бүтэн эргэх боломжтой ба, энэ нь гэмтэл эсвэл төхөөрөмжинд эвдрэл учруулж болзошгүй.

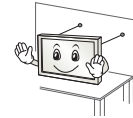

Хэрэв та зурагтыг суурин дээр суурилуулж байгаа бол, бүтээгдэхүүнийг илүү эргэхээс сэргийлэх хэрэгтэй. Үгүй бол, зурагт унаж, гэмтэл учруулж болзошгүй.

Хэрэв та бүтээгдэхүүнийг ханан дээр суурилуулах гэж байгаа бол, VESA стандар суурийг (нэмэлт эд анги) бүтээгдэхүүний ард суурилуул. Та хананд суурилуулах хашилтыг (нэмэлт эд анги) ашиглахаар суулгасан бол, түүнийг унагахгүй байхаар тохируул.

Зөвхөн үйлдвэрлэгчээс тодорхойлож өгсөн хавсралтууд / эд зүйлсийг ашигла.



Антен суурилуулж байхдаа, баталгаатай үйлчилгээний техникчтэй зөвлөлд. Хэрэв баталгаагүй техникч суурилуулсан бол, Энэ нь галын аюул эсвэл тогонд цохиулах аюулыг үүсгэж болзошгүй.

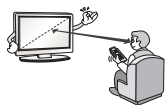

Бид таныг зурагт үзэж байхдаа дэлгэцний диагнолийн хэмжээнээс харьцангуйгээр 2 -с 7 дахин хол сууж үзэхийг санал болгож байна. Хэрэв зурагт удаан хугацаагаар үзвэл, энэ нь таны харааг бүдэгдүүлэх аюултай.

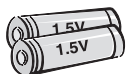

Зөвхөн тодорхойлогдсон төрлийн зай ашигла. Энэ нь алсын удирдлаганд гэмтэл учруулж болзошгүй.

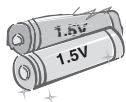

Шинэ зайг хуучин зайтай хольж хэрэглэж болохгүй. Энэ нь зайнуудыг хэт халах эсвэл гоожиход хүргэж болзошгүй.

Зайнуудыг халуунд байлгаж болохгүй. Жишээлбэл, шууд нарны тусгал, ил гал, цахилгаан халаагчидаас хол байлга.

Цэнэглэх боломжгүй зайг цэнэглэх төхөөрөмжинд хийж болохгүй.



Алсын удирдлага болон түүний мэдрэгчийн хооронд объект бүү байлга.



Алсын удирдлагын сигнал нь гадаад/дотоод гэрлийн улмаас тасалдаж болзошгүй жишээлбэл Нарны гэрэл, өрөөний гэрэл. Хэрэв энэ зүйл тохиолдвол гэрлээ унтраа эсвэл харагдах хэсгийг харанхуйл.



Гадаад төхөөрөмж жишээлбэл видео тоглоомын консолууд залгаж байгаа үед, холбох кабелиуд хангалттай урт эсэхийг нягтал. Үгүй бол, төхөөрөмж унах боломжтой, энэ нь гэмтэл эсвэл төхөөрөмжинд эвдрэл учруулж болзошгүй.



Бүтээгдэхүүнийг ханын залгууранд залгаж эсвэл салгаж асааж/унтрааж болохгүй. (Тэжээлийн залгуурыг асаагуур болгон ашиглаж болохгүй.) Энэ нь механик гэмтэл гаргах эсвэл тогонд цохиулж ч болзошгүй.



Доорх суурилуулалтын заавруудыг дагаж бүтээгдэхүүнийг хэт халалтаас сэргийл.

- Бүтээгдэхүүн болон ханын хооронд хамгийн бага 10 см байх ёстой.
- Бүтээгдэхүүнийг салхижуулалтгүй газар суурилуулж болохгүй (ж.нь., номын тавиур эсвэл аяны тавиур).
- Бүтээгдэхүүнийг хивс эсвэл зөөлөвчин дээр суурилуулж болохгүй.
- Агаар хоолой нь ширээний бүтээлэг эсвэл хөшигөөр таглагдсан байж болохгүй.

Үгүй бол, энэ нь гал гаргаж болзошгүй.



Зурагт удаан хугацаагаар үзэх үедээ салхижуулах нүхнүүдэд хүрэхгүй байх хэрэгтэй учир нь салхижуулах нүхнүүд халах боломжтой. Энэ нь бүтээгдэхүүний гүйцэтгэл болон ажиллах чадвар нөлөөлөхгүй.

Төхөөрөмжийнхөө залгуурыг байнга шалга, хэрэв түүнд элэгдэл үүссэн, гэмтэл гарсан бол, төхөөрөмжийг үргэлжлүүлэн ашиглахаа зогсоох, ба залгуурыг баталгаат үйлчилгээ үзүүлэгчээр солиулах хэрэгтэй.



Тэжээлийн залгуур эсвэл гаралтан дээр тоос цуглархаас сэргийл. Энэ галын аюул гаргаж болзошгүй.



Тэжээлийн залгуурыг физик эсвэл механик гэмтэлээс сэргийл, жишээлбэл мушгих, нугалах, чимхэх, хаалганд хавчиж хаах, эсвэл дээр нь гишгэх. Залгуур, ханын розетка, болон төхөөрөмжөөс гарч байгаа залгуурын хэсгүүд дээр сайн анхаарал тавь.



Хавтанг гараар хүчтэй дарах эсвэл хүрч иртэй зүйлээр дарж болохгүй жишээлбэл хумс, харандаа эсвэл үзэг, эсвэл түүн дээр зураас үүсгэх, ба энэ нь дэлгэцийг гэмтээх боломжтой.



Дэлгэц дээр хүрэхээс эсвэл хуруу(нууд) удаан хугацаагаар хүргэхээс зайлсхий. Хэрэв ингэвэл түр зуурын эсвэл байнгын гажилт/гэмтэл дэлгэцэнд учруулж болзошгүй.



Төхөөрөмж болон түүний эд ангийг цэвэрлэх үедээ, эхлээд тэжээлээс нь салгаад зөөлөн даавуугаар арчих хэрэгтэй. Их хүч ашиглах нь зураас үүсгэх эсвэл өнгөгүй болгоно. Ус цацах эсвэл нойтон даавуугаар арчиж болохгүй. Шил цэвэрлэгч, машин эсвэл үйлдвэрийн өнгөлөгч, зүлгүүр эсвэл тос, бензин, спирт гэх мэт., төхөөрөмж болон түүнийг гэмтээх боломжтой зүйл хэзээ ч ашиглаж болохгүй. Үгүй бол, энэ нь галын аюул, тогон цохиулах эвслэ төхөөрөмж гэмтээх (агшилт, зэврэлт эсвэл хагаралт) боломжтой.

Хэрэв энэ нэгж ханын залгууранд холбогдсон байгаа үед, түүнийг АСААГУУРААР нь унтраасан ч бай залгуураас нь салгаагүй л бол тэжээлтэй байна.



Кабелийг салгах үедээ, залгуурыг татаж, залгуураас салга. Тэжээлийн хавтангаас салгахдаа залгуураас нь розетканаас салга.



Бүтээгдэхүүнийг зөөх үедээ, эхлээд унтраасан эсэхийг шалга. Дараа нь, тэжээлийн кабелиудыг, антены кабель болон бусад бүх кабелиудыг салга.

ТВ эсвэл тэжээлийн залгуур гэмтсэн байж болзошгүй, ба энэ нь галын аюул эсвэл тогонд цохиулах аюулыг үүсгэж болзошгүй.



Бүтээгдэхүүнийг хайрцагнаас гаргах эсвэл зөөх үедээ, хосоороо ажил учир нь бүтээгдэхүүн хүнд. Үгүй бол, энэ нь гэмтэл учруулж болзошгүй.



Үйлчилгээний төвтэй жилд нэг удаа холбогдож дотоод эд ангийг цэвэрлүүл Хуримтлагдсан тоос механик гэмтэл гаргаж болзошгүй.



Бүх үйлчилгээг шалгарсан үйлчилгээний хүнээр хийлгэ. Аппарат ямар нэг байдлаар гэмтсэн бол үйлчилгээ хийлгэх хэрэгтэй, жишээлбэл тэжээлийн залгах эсвэл розетка гэмтсэн, аппарат луу шингэн асгарсан эсвэл объект дотогш нь унасан, аппаратыг бороо эсвэл чийгэнд ил гаргасан, хэвийн ажиллахгүй, эсвэл унагах.



Хэрэв бүтээгдэхүүнд хүрэхэд хүйтэн байвал, бүтээгдэхүүнийг асаах үед “анивчиж” магадгүй. Энэ нь зүгээр, бүтээгдэхүүнд ямар ч асуудал байхгүй.



Хавтан нь хоёр саяаас зургаан сая пиксел хүртэл харуулах боломжтой маш өндөр технологийн дэлгэц юм. Та хавтан дээр 1 ппм хэмжээтэй жижиг хар цэг ба/эсвэл тод өнгөтэй (улаан, цэнхэр эсвэл ногоон) харах боломжтой. Энэ эвдрэлийг илтгэхгүй бөгөөд бүтээгдэхүүний гүйцэтгэл болон ажиллах чадварт нөлөөлөхгүй. Энэ нь гуравдагч-этгээдийн бүтээгдэхүүнүүдээс болж гардаг үзэгдэл ба солих эсвэл төлбөр буцаан өгөх нөхцөл болохгүй.



Та харах байрлалаас хамаарч (зүүн/баруун/дээр/доор) өөр тодролт болон өнгийн хавтан олж харах болно. Энэ үзэгдэл хавтангийн үзүүлэлтээс хамаарч харагддаг. Энэ нь бүтээгдэхүүний гүйцэтгэлтэй хамаагүй, ба эвдрэл биш юм.

* LG LED TB гэдэг нь LCD дэлгэц LED арын гэрэлтэй.



Дэлгэц дээр удаан хугацаагаар нэг зураг тогтвортой байлгавал (ж.нь, нэвтрүүлэгийн сувгийн лого, дэлгэц дээрх цэс, видео тоглоомын бүлэг) гэмтэж болох ба, зураг хадгалагдаж, зураг наалдах гэсэн зүйл болж болно. Энэ зураг наалдах үзэгдэлд баталгаа өгөхгүй.

Телевизийн дэлгэц дээр удаан хугацаагаар нэг зураг байлгах аас зайлсхий (LCD 2 болон түүнээс дээш цаг, Плазмд 1 болон түүнээс дээш цаг).

Мөн түүнчлэн, хэрэв та ТВ -г 4:3 харьцаагаар удаан хугацаагаар үзвэл, хавтангийн хажуу талд зураг наалдаж болзошгүй.

Энэ нь гуравдагч-этгээдийн бүтээгдэхүүнүүдээс болж гардаг үзэгдэл ба солих эсвэл төлбөр буцаан өгөх нөхцөл болохгүй.

Дуу гаргасан

“Хагарах” дуу: ТВ үзэж байх үед эсвэл асаах үед хагарах дуу гарвал энэ нь температур болон чийглэгээс хамаарч хуванцарын агшилтаас болж үүсдэг. Энэ дуу халуунаар хэлбэржүүлэх шаардлагатай бүтээгдэхүүнд голцуу гардаг. Цахилгаан хэлхээ дүнгэнэх/хавтан жингэнэх: Өндөр-хурдаар сэлгэх хэлхээнээс бага хэмжээний дуу гардаг, энэ нь бүтээгдэхүүнийг ажиллуулахад шаардлагатай их хэмжээний хүчдэлээр тэжээдэг. Энэ бүтээгдэхүүн бүр дээр өөр байдаг.

Энэ үүсгэгдсэн дуу бүтээгдэхүүний гүйцэтгэл болон ажиллах чадвар нөлөөлөхгүй.

Зурагтын ойр өндөр хүчдэлийн цахилгаан бараа бүү хэрэглэ (жишээ нь: шумуулын цахилгаан алуур). Энэ нь бүтээгдэхүүний үйл ажиллагааг доголдоход хүргэж болзошгүй.

3D дүрсyг хэрхэн үзэх (Зөвхөн 3D загварт)

АНХААРУУЛГА

Үзэх орчин

- Харах Хугацаа
 - 3D агуулгууд үзэж байгаа үед, цаг тутам 5- 15 минут амарч байх хэрэгтэй. 3D агуулгууд удаан хугацаагаар үзэх нь толгой өвдөх, толгой эргэх, ядралт, нүд аргадаг.

Фото мэдрэмтгий эсвэл архаг өвчтэй хүмүүс.

- Зарим хэрэглэгчид энгийн биш буюу анивчих гэрэл эсвэл тодорхой хээнээс болж саа болох боломжтой.
- Хэрэв таны дотор муухайрч, жирэмсэн ба/эсвэл хууч өвчтэй жишээлбэл татаж унадаг, зүрхний өвчтэй, эсвэл цусны даралт гэх мэт өвчтэй бол 3D видео үзэж болохгүй.
- 3D Агуулгууд нь стерео сохролт эсвэл стерео соготой бол үзэхгүй байхыг санал болгодог. Хос дүрс эсвэл тухгүй байдал үүсч магадгүй.
- Хэрэв та сөлөр (солир-нүдтэй), хараа муутай (сул хараатай) эсвэл ойрын хараа муутай бол, та гүнийг мэдрэхэд асуудал үүсэх ба хос дүрснээс болж нүд чинь амархан ядарна. Дундаж насанд хүрсэн хүнээс илүүтэйгээр байнга амрах хэрэгтэй.
- Хэрэв таны баруун зүүн нүдний хараа өөр бол, 3D агуулга үзэхдээ өөрийн харааг шалга.

3D агуулгыг үргэлжлүүлэн үзэх эсвэл тэсвэрлэх шинж тэмдэгүүд.

- 3D агуулгыг та нойр дутуу, илүү ажилласан эсвэл уусан үедээ үзэж болохгүй.
- Эдгээр шинж тэмдэгүүд илрэх юм бол 3D агуулгыг ашиглах/үзэхээ зогсоогоод өвчин хүндрэхээс нь өмнө сайн амрах хэрэгтэй.
 - Энэхүү шинж тэмдэгүүд байсаар байвал эмчтэйгээ зөвлөлд. Шинж тэмдэг нь толгой өвдөх, нүд өвдөх, толгой эргэх, дотор муухайрах, зүрх лугших, бүдэгрэх, тухгүй байх, хос дүрс, хараанд нөлөөлөх эсвэл ядрах.

АНХААР

Үзэх орчин

- Үзэх зай
 - 3D агуулга үзэж байгаа үед дэлгэцийн диагнолиас дор хаяж хоёр дахин их зайнаас үзэх хэрэгтэй. Хэрэв та 3D гээр үзэж байхдаа тухгүй байвал, зурагтаас холдоод үз.

Насны хязгаар

- Нярай/Хүүхдүүд
 - Зургаан наснаас доош насны хүүхдүүд 3D агуулга Ашиглах/ Үзэхийг хориглоно.
 - 10 наснаас доош насны хүүхдүүд санаа зовох болон хэт сэтгэл нь хөдлөж болзошгүй учир нь тэдний хараа нь хөгжиж байгаа(жишээлбэл: дэлгэцэнд хүрэхийг оролдох эсвэл үсэрч орохыг оролдох. Хүүхдүүд 3D агуулгууд үзэж байх үед тусгайлан харах болон нэмэлт анхаарал шаардлагатай.
 - Хүүхдүүд 3D илтгэлүүд үзэж байх үед том хүнээс илүү дурангийн ялгаатай байдаг учир нь тэдний нүдний зай нь илүү ойр. Тиймээс тэд ижил 3D дүрс үзэж байхдаа томчуудаас илүү стереоскоп мэдрэдэг.
- Өсвөр насныхан
 - 19 наснаас доош насны өсвөр насныхан 3D агуулгын гэрэлтүүлэгээс болж мэдрэмтгий болж хариу үйлдэл үзүүлж магадгүй. Тэднийг ядарсан үедээ 3D агуулгууд удаан хугацаагаар үзэж болохгүй гэж зөвлөх хэрэгтэй.
- Ахмадууд
 - Ахмадууд 3D нөлөөнүүдийг залуу хүнээс арай бага мэдэрнэ. Санал болгосон зайнаас илүү ойр зайд ТВ -д ойртож болохгүй.

3D шилнүүд ашиглаж байх үед анхаарах зүйлс

- LG 3D шилнүүд ашиглах хэрэгтэй. Үгүй бол, та 3D видеоуудыг зориулалтынх нь дагуу үзэх боломжгүй.
- 3D шилнүүдийг өөрийн энгийн шилнүүд, нарны шил эсвэл хамгаалах шилний оронд ашиглаж болохгүй.
- Өөрчлөгдсөн 3D шил ашиглах нь таны нүдэнд гэмтэл учруулах эсвэл дүрс гажихад хүргэнэ.
- Өөрийн 3D шилнүүдийг өндөр эсвэл бага температурт хадгалж болохгүй. Энэ нь гажилт үүсгэнэ.
- 3D шилнүүд нь маш хэврэг ба амархан зурагддаг. Шилийг нь арчихдаа зөөлөн, цэвэрхэн даавууны өөдсөөр арчих хэрэгтэй. 3D шилний линзийг хурц объектоор эсвэл химийн бодисоор цэвэрлэх/арчиж болохгүй.

Бэлтгэх

Тэмдэглэл

- Хэрэв ТВ-ийг үйлдвэрээс ачсанаас хойш анх удаа асаавал, ТВ-ийг танихад хэдэн минут болж магадгүй.
- Харагдаж буй зураг нь таны зурагтаас өөр харагдаж магадгүй.
- Таны TV -н OSD (Дэлгэц дээр байх дисплей) энэ гарын авлага дээрхээс өөр байж магадгүй.
- Боломжтой цэснүүд болон тохиргоонууд нь таны ашиглаж байгаа оролтын эх сурвалж эсвэл бүтээгдэхүүний загвараас хамаарч өөр байж магадгүй.
- Энэ зурагтнд ирээдүйд шинэ нэмэлтүүд нэмэгдэж магадгүй.
- Зурагт нь цахилгаан хэмнэхийн тулд хүлээлтийн горимд орох боломжтой. Хэрэв хэсэг хугацааны турш ашиглахгүй бол зурагтыг унтраах хэрэгтэй, энэ нь цахилгаан хэмнэнэ.
- Хэрэв зургын тодруулалтын түвшинг багасгавал, ашиглалтын үеэрх цахилгааныг хэмнэх боломжтой, ба энэ нь нийт ашиглалтын зардлыг багасгана.
- Таны бүтээгдэхүүнтэй нийлүүлэгдсэн эд зүйлс загвараас нь хамаараад өөр байж магадгүй.
- Энэ гарын авлага дахь бүтээгдэхүүний тодорхойлолт эсвэл агуулгууд нь шинэчлэлийн улмаас танд мэдэгдэлгүйгээр өөрчлөгдөж болно.
- Хамгийн оновчтой холболтын тулд, HDMI кабелиуд болон USB төхөөрөмжүүд нь багадаа 10 мм зузаан ба 18 мм өргөн ирмэгтэй байх хэрэгтэй. Хэрэв USB санах ойн карт нь таны зурагтын USB порт руу орохгүй байвал USB 2.0 дэмждэг өргөтгөлийн кабель ашигла.

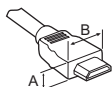

*A ≅ 10 мм

*B ≅ 18 мм

- HDMI лого бүхий баталгаатай кабель ашигла.
- Хэрэв та баталгаатай HDMI кабель ашиглахгүй бол, дэлгэц гарахгүй эсвэл холболтын алдаа гарч магадгүй. (Зөвлөсөн HDMI кабелийн төрлүүд)
 - Өндөр хурдны HDMI®/TM кабель (3м буюу түүнээс богино)
 - Ethernet бүхий өндөр хурдны HDMI®/TM кабель

АНХААР

- Баталгаагүй эд зүйлс ашиглаж болохгүй энэ нь аюулгүй байдал болон ашиглалтын хугацаатай холбоотой.
- Баталгаагүй эд зүйлээс болж гарсан ямар нэг эвдрэл эсвэл гэмтэлийг үйлдвэрлэгчийн баталгаагаар нөхөхгүй.
- Зарим загваруудын дэлгэц нимгэн туузаар бүрхсэн байдаг ба үүнийг авч болохгүй.
- Самбарыг хуруугаараа эсвэл ямар нэгэн багажаар авах гэж бүү оролд. Ингэвэл бүтээгдэхүүнд гэмтэл учруулж болзошгүй. (Зөвхөн UF95**)

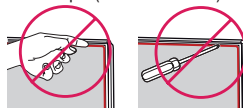

Тусад нь худалдан авах

Тусдаа худалдан авсан эд зүйлсийг мэдэгдэлгүйгээр чанар сайжруулахын тулд солих эсвэл өөрчлөх боломжтой. Өөрийн борлуулагчтай холбогдож эдгээр зүйлсийг худалдан авна уу. Эдгээр төхөөрөмжүүд тодорхой хэдэн загвартай л ажилладаг.

Загварын нэр эсвэл загвар нь бүтээгдэхүүний функц, үйлдвэрлэгчийн нөхцөо байдал эсвэл бодлогоос хамаарч өөрчлөгдөх боломжтой.

(Загвараас хамаарна)

AG-F*** Кино театрын 3D Шилнүүд	AN-MR600 Шидэт удирдлага	AG-F***DP Хос 3D шилнүүд
AN-VC5** Ухаалаг камер	LG Аудио төхөөрөмж	

Засвар үйлчилгээ

Зурагтыг цэвэрлэх

ТВ байнга цэвэрлэх нь гүйцэтгэлийг сайжруулах ба ашиглалтын хугацааг уртасгана.

- Тэжээлийг салгах ба тэжээлийн залгуурыг болон бусад кабелийг эхлээд салгах хэрэгтэй.
- ТВ удаан хугацаагаар хүнгүй болон удаан хугацаагаар ашиглахгүй бол, тэжээлийн залгуурыг ханын розеткаанаас салгаад аянга эсвэл цахилгааны массаас сэргийлэх хэрэгтэй.

Дэлгэц, хөл, хүрээ

Тоос болон шороог арилгахын тулд хуурай, цэвэрхэн, зөөлөн даавуугаар арчих хэрэгтэй.

Их хэмжээний тоос цэвэрлэхийн тулд, гадаргууг цэвэр усаар эсвэл хөнгөн угаалгын бодисоор чийглэсэн зөөлөн алчуураар арч. Дараа нь хуурай даавуугаар нэн даруй арч.

- Дэлгэцэнд хүрэхээс байнга зайлхий, энэ нь дэлгэцэнд гэмтэл учруулж болзошгүй.
- Дэлгэцний гадаргууг өөрийн хумс эсвэл хурц объектоор түлхэх, үрэх, эсвэл цохиж болохгүй, энэ нь зураас эсвэл дүрс сарниулж болзошгүй.
- Ямар ч химийн бодис ашиглаж болохгүй энэ бүтээгдэхүүнийг гэмтээж болзошгүй.
- Гадаргуу дээр шингэн шүршиж болохгүй. Хэрэв ус зурагт рүү орвол, энэ нь гал, тогонд цохиулах, эсвэл буруу ажиллаж магадгүй.

Цахилгааны утас

Тэжээлийн залгаар дээр хуримтлагдсан тоос эсвэл шороог байнга цэвэрлэх хэрэгтэй.

Зурагтыг зөөх болон өргөх

Дараах заавар нь түүний төрөл болон хэмжээнээс хамаарахгүйгээр зурагтыг зурагдах эсвэл гэмтэхээс сэргийлэх ба аюулгүй тээвэрлэхэд шаардлагатай.

- Зурагтыг зөөхдөө түүнтэй хамт ирсэн хайрцаг эсвэл боодлыг ашиглахыг санал болгодог.
- Зурагтыг зөөх эсвэл өргөхийн өмнө, тэжээлийн шон болон бүх кабелиудыг салгах хэрэгтэй.
- Зурагтыг барьж байхдаа, гэмтлээс сэргийлэхийн тулд дэлгэц таны эсрэг харсан байх ёстой.



- Зурагтын хүрээний дээд болон доод талыг тэнцүү барь. Тунгалаг хэсэг, чанга яригч, чанга яригчийн гадар хэсгээс барихгүй байх ёстой.

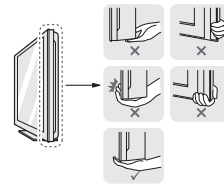

- Том зурагт зөөж байх үедээ, дор хаяж хоёр хүн байх ёстой.
- Зурагт гараар зөөж байх үедээ, ТВ -г дараах зургын дагуу барих хэрэгтэй.

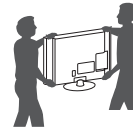

- Зурагт зөөж байх үедээ, Зурагт ыг донсолгоо эсвэл чичиргээнд байлгаж болохгүй.
- Зурагт зөөж байх үедээ, ТВ босоогоор нь байлгах ёстой, ба Зурагтыг хажуу тал дээр нь эсвэл зүүн эсвэл баруун хазайлгаж болохгүй.
- Хүрээ дээр өндөр даралт үзүүлж сунгаж/нугалаж болохгүй энэ нь дэлгэцийг гэмтээх боломжтой.
- Зурагттай харьцаж байхдаа, залуурыг гэмтээхээс болгоомжил.

АНХААР

- Дэлгэцэнд хүрэхээс байнга зайлхий, энэ нь дэлгэцэнд гэмтэл учруулж болзошгүй.
- Кабель баригчид эвдэрч, хүний биед болон Зурагтнд гэмтэл учруулж болзошгүй учраас кабель баригчдыг барьж Зурагтыг хөдөлгөөнгүй байлга.

Чиглүүлэгч товчлуур ашиглах

(Харагдаж буй зураг нь таны зурагтаас өөр харагдаж магадгүй.)

Та зурагтыг товчлуур дарж эсвэл чиглүүлэгчийг зүүн, баруун, дээш эсвэл доош хөдөлгөж удирдах боломжтой.

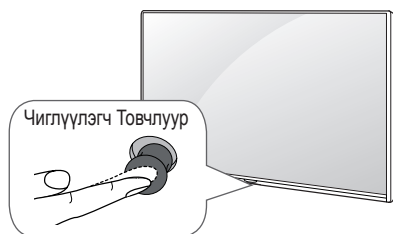

Энгийн функцууд

	Асаах	Зурагт унтраасан үед, хуруугаа залуурын товчлуур дээр байрлуулаад нэг удаа дараад сулла.
	Унтраах	Зурагт асаалттай үед, залуурын товчлуур дээр хуруугаа байршуулаад хэдхэн секундын турш дараад сулла.
	Дуу Удирдах	Хэрэв та залуурын удирдлага дээр хуруугаа байрлуулаад зүүн эсвэл баруун тийш хөдөлгөвөл та хүссэн дууны түвшин дээрээ тааруулах боломжтой.
	Сувгийн Удирдлага	Хэрэв та залуурын товчлуур дээр хуруугаа байрлуулаад дээш эсвэл доош хөдөлгөвөл, та сануулсан сувгуудаараа явах боломжтой.

Цэс тохируулах

Зурагтыг асаалттай үед, чиглүүлэгчийн товчлуурыг нэг удаа дар. Та Цэсний эд зүйлсийг залуурыг дээш, доош, зүүн, эсвэл баруун хөдөлгөж тохируулах боломжтой.

	Тэжээлийг унтраа.
	Дэлгэц дээр байгаа зүйлийг цэвэрлээд ТВ рүү буцна.
	Оролтын эх сурвалжийг солино.
	Түргэн тохиргоонд хандана.

ТЭМДЭГЛЭЛ

- Таны хуруу залуурын товчлуур дээр байгаа үед түүнийг дээш, доош, зүүн, эсвэл баруун тлх, залуурын товчлуурыг дарахгүй байх хэрэгтэй. Хэрэв та эхлээд товчлуурыг дарах юм бол, та дууны түвшин болон сануулсан сувгийг тохируулж чадахгүй.

Ширээн дээр байрлуулах

(Загвараас хамаарна)

- 1 Зурагтыг өргөөд ширээн дээр зөв байрлал руу нь хазайлга.
 - Хананаас 10 см зай (хамгийн багадаа) үлдээж зөв салхижуул.

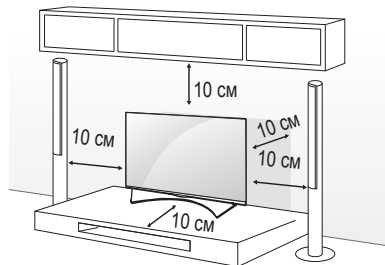

- 2 Тэжээлийн шоныг ханын розетка руу холбо.

АНХААР

- Зурагтыг халуун эд зүйлс дээр бүү байрлуул, энэ нь гал эсвэл бусад гэмтэл учруулж болзошгүй.

Kensington хамгаалалтын систем ашиглах

(Энэ нэмэлт бүх загварт боломжтой биш.)

- Харагдаж буй зураг нь таны Зурагтаас өөр харагдаж магадгүй

Kensington хамгаалалтын систем нь Зурагтын ард байрласан байдаг. Суурилуулалт болон ашиглалтын талаар илүү дэлгэрэнгүйг, Kensington хамгаалалтын системтэй хамт ирсэн гарын авлагаас эсвэл <http://www.kensington.com> зочилно уу. Kensington хамгаалалтын системийн кабелийг Зурагт болон ширээний хооронд холбо.

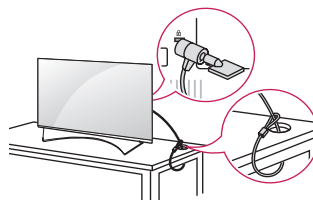

Зурагтыг хананд суурилуулах

(Энэ нэмэлт бүх загварт боломжтой биш.)

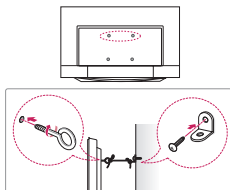

- 1 Нүдэн-боолтнуудыг, эсвэл зурагтын хашилт болон боолтнуудыг зурагтын ард оруулаад чангал.
 - Хэрэв нүдэн боолтны байрлалд боолтнууд байвал, тэднийг эхлээд ав.
- 2 Ханын хашилтуудыг боолт ашиглан ханан дээр байрлуул. Ханын хашилт болон зурагтын арын нүдэн боолтнуудын байрлалыг шалга.
- 3 Нүдэн боолтнууд болон ханын хашилтуудыг холбоод бат бөх олсоор чангал. Олс нь хавтгай гадаргуутай хэвтээ байгаа эсэхийг нягтал.

АНХААР

- Хүүхдүүд Зурагт дээр авирах эсвэл зүүгдэж болохгүй.

ТЭМДЭГЛЭЛ

- Зурагт дэмжих боломжтой хүчтэй болон том хэмжээний хавтан эсвэл өрөөнд суурилуул.
- Хашилт, боолтнууд болон олснуудыг нийлүүлээгүй. Та нэмэлтүүдийг дотоодын борлуулагчаас авах боломжтой.

Хананд өлгөх

Зурагтын ард талд нэмэлт ханын суурийг суурилуулаад болгоомжтойгоор ханын суурийг цулгай ханан дээр шалтай перпендукиараар суулга. Та зурагтыг бусад барилгын материалтай хамтран ашиглаж байгаа бол, баталгаатай хүнтэй холбогдно уу. LG нь хананд суурилуулахдаа мэргэжилийн баталгаат суурилуулагчаар суулгуулахыг зөвлөж байна. Бид таныг LG -н ханын суурь ашиглахыг санал болгож байна. Хэрэв та LG -н ханын суурийг ашиглаагүй бол, төхөөрөмжийг ханатай бат холбож бусад холбогдох төхөөрөмжүүд холбогдох зай гаргахаар суурь ашиглана уу.

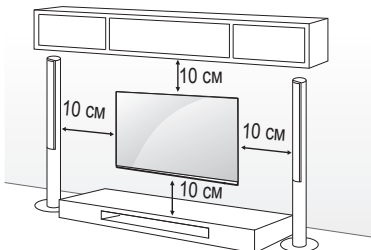

Ханын суурь болон боолтнууд VESA стандартыг хангаж байгаа эсэхийг нягтал. Ханын суурины стандарт нь дараах хүснэгтэнд тодорхойлогдсон.

Тусдаа худалдан авалт(Хананд Суурилуулах Хашилт)

Загвар	49/55UF85** 55UG87**	60/65UF85** 65UG87** 55/65UF95**
VESA (A x B)	300 x 300	300 x 300
Стандарт боолт	M6	M6
Боолтнуудын тоо	4	4
Ханын суурийн хашилт	LSW350B MSW240	LSW350B

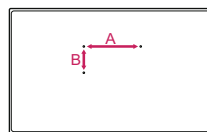

АНХААР

- Эхлээд тэжээлийг нь таслаад, дараа нь зурагтаа зөө эсвэл суурилуул. Үгүй бол тогонд цохиулах аюултай.
- Зурагтыг хананд суурилуулахын өмнө суурийг эсрэг үйлдлүүд гүйцэтгэн салгаж ав.
- Хэрэв та зурагтыг тааз эсвэл налуу ханан дээр суурилуулж байгаа бол, унаж хүнд гэмтэл учруулж болзошгүй.
LG -н зөвшөөрөлтэй ханын суурь болон дотоодын борлуулагч эсвэл баталгаатай хүнээр суурилуул.
- Боолтнуудыг хэт чангалж болохгүй учир нь Зурагт гэмтэл учруулж баталгааг чинь хүчингүй болгож магадгүй.
- VESA стандартанд нийцэх боолтнууд болон ханын суурь ашигла. Ямар нэг эвдрэл эсвэл гэмтэл буруу ашиглалт эсвэл буруу тоноглол ашигласнаас гарвал үйлдвэрлэгч баталгааг өгөхгүй.

! ТЭМДЭГЛЭЛ

- VESA стандартын боолтны тодорхойлолтонд заасан боолтнуудыг ашигла.
- Ханын суурь нь мөн түүнчлэн суурилуулалтын гарын авлага болон шаардлагатай эд ангиудыг агуулдаг.
- Ханын суурийн хашилт нийлүүлэгдээгүй. Та нэмэлтүүдийг дотоодын борлуулагчаас авах боломжтой.
- Ханын сууриас хамаарч боолтнуудыг урт өөр байж болзошгүй. Зөв урттайг ашиглаж байгаа эсэхийг нягтал.
- Дэлгэрэнгүйг, ханын суурьтай хамт ирсэн гарын авлаганаас лавлана уу.
- Хананд суурилуулах кронштейн суурилуулахдаа Хамгаалалтын шошго ашигла. Хамгаалалтын шошго зай завсраар тоос, шороо хуримтлагдахаас хамгаална. (Зөвхөн доорх загварын дагуу нийлүүлэгдсэн үед)

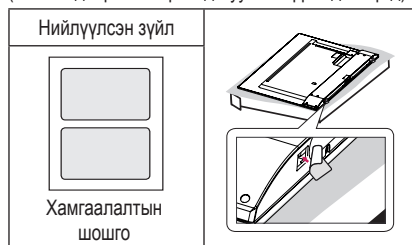

- Зурагтнд, хананд суурилуулах кронштейн бэхлэхдээ, хананд суурилуулах жийргийг зурагтын хананд суурилуулах нүхнүүдэд хийж, зурагтын босоо өнцгийг тохируул. (Зөвхөн доорх загварын дагуу нийлүүлэгдсэн үед)

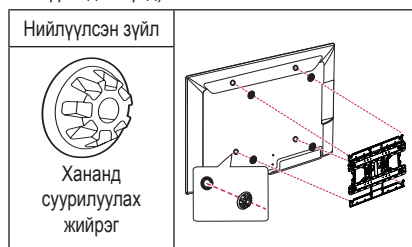

Холболтууд (мэдэгдлүүд)

Олон төрлийн гадаад төхөөрөмжүүдийг зурагт руу холбох ба оролтын горимыг гадаад төхөөрөмж рүү сонгон сэлгэ. Гадаад төхөөрөмжийн холболтын талаар илүү дэлгэрэнгүйг, төхөөрөмж бүртэй дагалдах гарын авлагаас лавлана уу.

Боломжит гадаад төхөөрөмжүүд нь: HD хүлээн авагчид, DVD тоглуулагчид, VCR ууд, аудио системүүд, USB хадгалах төхөөрөмж, PC, тоглоомын төхөөрөмжүүд, болон бусад гадаад төхөөрөмжүүд.

! ТЭМДЭГЛЭЛ

- Гадаад төхөөрөмжийн холболт нь загвараас шалтгаалж өөр өөр байж болзошгүй.
- Гадаад төхөөрөмжүүдийг зурагтын портын дарааллыг үл хэрэгсэн холбо.
- Хэрэв та зурагтын нэвтрүүлгийг DVD бичигч эсвэл VCR ашиглан бичиж байгаа бол, ТВ оролтын сигналын кабелийг зурагт рүү DVD бичигч эсвэл VCR ашиглан холбоно уу. Бичлэг хийх талаар илүү дэлгэрэнгүйг, холбосон төхөөрөмжийн гарын авлаганаас харна уу.
- Гадаад төхөөрөмжийн гарын авлаганаас ашиглах зааврыг нь үзнэ үү.
- Хэрэв та тоглоомын төхөөрөмжийг зурагт рүү холбож байгаа бол, тоглоомын төхөөрөмжтэй хамт ирсэн кабелийг ашиглана уу.
- PC горимд, нягтрал, хэвтээ хэв, контраст эсвэл тодролтоос хамаарч шуугиан үүсч магадгүй. Хэрэв шуугиан байга бол, PC гаралтыг өөр нягтрал рүү соль, ЗУРАГ цэсэнд байх сэргээх үзүүлэлтийг өөр үзүүлэлт эсвэл тодруулалт болон контрастыг дүрс зүгээр болтол соль.
- PC горимд, график картаас хамаарч зарим нягтралын тохиргоо зөв ажиллахгүй байж магадгүй.
- Хэрэв Хэт HD агуулгыг PC дээрээ тоглуулбал, таны PC-ний ажиллагаанаас хамаарч видео эсвэл аудио тасалдаж болно. (Загвараас хамаарна)

Антенны холболт

Зурагтыг ханын антенд RF кабель ашиглан холбо (75 Ω).

- Хоёроос олон зурагт ашиглахын тулд сигнал хуваагч ашигла.
- Хэрэв дүрсний чанар муу байвал, дүрсний чанарыг сайжруулахын тулд сигнал өсгөгч ашиглана уу.
- Хэрэв антенд холбоотой байхдаа дүрсний чанар муу байвал, антенныг зөв байрлалд оруулахын тулд хөдөлгө.
- Антен болон кабель хувиргагч нийлүүлэгдээгүй.
- DTV Аудио: MPEG, Dolby Digital, Dolby Digital Plus, HE-AAC
- Холбогдох стандартуудыг баталгаажуулаагүй учраас энэ ТВ UHD (3840 x 2160 пиксел) өргөн нэвтрүүлгийг шууд хүлээн авах боломжгүй. (Загвараас хамаарна)

Хиймэл дагуулын тавган антенны холболт

(Зөвхөн хиймэл дагуулын загварууд)

Зурагт сансрын антенныг хиймэл дагуулын долгион баригч руу хиймэл дагуулын RF кабелиар (75 Ω) холбо.

Euro Scart холболт

(Загвараас хамаарна)

Гадаад төхөөрөмжөөс зурагт рүү видео болон аудио сигналуудыг дамжуулдаг. Гадаад төхөөрөмж болон ТВ-ийг евро скарт кабелиар холбо.

Гаралтын төрөл Тухайн оролтын горим	AV1 (Зурагтын гаралт ¹)
Дижитал ТВ	Дижитал ТВ
Аналог ТВ, АВ	Аналог ТВ
Эд анги	
HDMI	

¹ Зурагтын гаралт : Аналог ТВ эсвэл Дижитал ТВ сигналууд гаргадаг.

- Ашиглаж байгаа ямар ч хамаагүй Евро скарт кабель нь сигналаас хамгаалагдсан байх ёстой.
- 3D зургын горимд дижитал ТВ үзэж байгаа үед, зөвхөн 2D гаралтын сигналууд СКАРТ кабелиар гарах боломжтой. (Зөвхөн 3D загварууд)
- Хэрэв та дижитал ТВ дээр Time Machine функцийг ашиглавал, ТВ-ээс гарах дохиог SCART кабелиар гаргах боломжгүй.

CI модулийн холболт

(Загвараас хамаарна)

Дижитал ТВ горимд нууцлагдсан (төлбөртэй) үйлчилгээнүүдийг үз.

- CI модулийг PCMCIA картын нүх рүү зөв чиглэлээр оруулсан эсэхийг шалга. Хэрэв модуль зөв чиглэлээр хийгдээгүй бол, энэ нь ТВ болон PCMCIA картын нүхэнд гэмтэл учруулж болзошгүй.
- Хэрэв CI+ CAM холбогдсон үед ТВ ямар нэг видео болон аудио гаргахгүй бол, Тивийн/Кабель/Хиймэл дагуулын Үйлчилгээ Үзүүлэгчтэй холбоо барина уу.

Бусад холболтууд

Өөрийн ТВ -г гадаад төхөөрөмжүүдтэй холбо. Хамгийн сайн дүрс болон дууны чанарыг мэдрэхийн тулд, гадаад төхөөрөмж болон ТВ-ийг HDMI ашиглан холбо. Зарим кабель нийлүүлэгдээгүй.

- → → → Picture → HDMI ULTRA HD Deep Colour

- **Асаах**: Дэмжих 4K @ 50/60 Гц (4:4:4, 4:2:2, 4:2:0)

- **Унтраах**: Дэмжих 4K @ 50/60 Гц (4:2:0)

Хэрэв Оролтын портод холбогдсон төхөөрөмж ULTRA HD гүн өнгийг дэмждэг бол таны дүрс илүү тодорч болно. Гэвч хэрэв төхөөрөмж үүнийг дэмждэггүй бол, энэ зөв ажиллахгүй байж магадгүй. Ийм тохиолдолд төхөөрөмжийг өөр HDMI портод холбо эсвэл ТВ-HDMI ULTRA HD Deep Colour тохиргоог **Унтраах** болгож өөрчил.

(Энэ нэмэлт зөвхөн ULTRA HD гүн өнгө дэмждэг тодорхой загварууд дээр боломжтой байна.)

Удирдлага

Энэ гарын авлага дээрх товчлуурууд нь алсын удирдлага дээр үндэслэн тодорхойлсон. Энэ гарын авлагыг сайн уншаад зурагтаа зөвөөр ашигла. Зайг солихын тулд, зайны таглааг нээгээд, дотор нь байх шошгоны дагуу зайнуудыг солих (1.5 В AAA), ба зайны таглааг хаа. Зайг авахын тулд, суурилуулах ажиллагааг эсрэгээр нь хий.

АНХААР

- Шинэ болон хуучин зайг хооронд хольж болохгүй, энэ нь алсын удирдлагыг эвдэж болзошгүй.
- Алсын удирдлага нь худалдаанд бүх газаруудаар худалдаалагдахгүй.

Алсын удирдлагыг зурагтын удирдлагын мэдрэгч рүү харуулсан эсэхийг нягтал.

(Загвараас хамаарна)

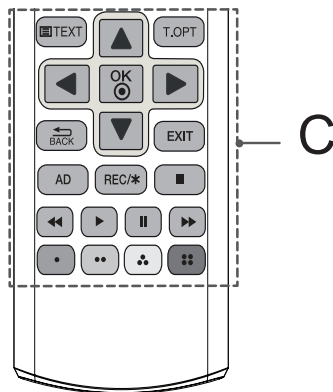
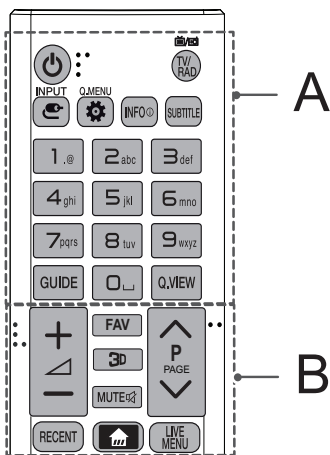

A

- ⏻ (ТЭЖЭЭЛ)** Тэжээлийг асаана эсвэл унтраана.
- 📺 INPUT** Оролтын эх сурвалжийг солино.
- ⚙️ Q. MENU / (Т. тохиргоо)** Түргэн тохиргоонд хандана.
- ℹ️ INFO** Тухайн програм болон дэлгэцний мэдээллийг харуулна.
- 📄 SUBTITLE** Дижитал горимд таны хүссэн дэд гарчигийг эргэн дуудна.
- 📻 TV/RADIO** Радио, ТВ, болон ДТВ -н програмуудыг сонгоно.
- Тоон Товчлуурууд** Дугаарууд.
- 📖 GUIDE** Програмын зааврыг харуулна.
- 📏 (Зай)** Дэлгэцний гар товчлуур дээр хоосон зай нээж.
- Q.VIEW** Өмнө нь үзсэн програмуудыг харуулна.

B

- + / -** Дууны түвшинг тохируулна.
- FAV** Таны дуртай програмын жагсаалтыг харуулна.
- 3D** 3D видео үзэхэд ашиглана.
- MUTE** Бүх дууг хаана.
- ^ P v** Сануулсан нэвтрүүлэг дундуур гүйлгэнэ.
- ^ PAGE v** Өмнөх эсвэл дараагийн дэлгэц рүү шилжинэ.
- RECENT** Өмнөх түүхийг харуулдаг.
- 🏠 (Гэр)** Гэр цэс рүү хандана.
- LIVE MENU** Санал болгогдсон, Програм, Хайлт, болон Бичигдсэн жагсаалтыг харуулдаг. (Загвараас хамаарна)

C

- Teletext товчлуурууд (📄 TEXT / T.OPT)** Эдгээр товчлуурууд нь телетекстэнд ашиглагдана.
- Чиглүүлэх товчлуурууд (дээш/доош/зүүн/ баруун)** Цэс эсвэл тохиргоо дундуур гүйлгэнэ.
- OK** Цэс эсвэл тохиргоонуудыг сонгоно эсвэл таны оролтыг баталгаажуулна.
- ↶ BACK** Өмнөх түвшин рүү буцна.
- EXIT** Дэлгэц дээр байх дисплейүүдийг арилгаад ТВ рүү буцна.
- AD** AD товчлуурыг дарсанаар, аудио тодорхойломжийн функц идэвхжинэ.
- REC/*** Бичлэг эхлүүлэх ба бичлэг хийх цэсийг харуулна. (эзвхөн Time Machine^{Ready} дэмжих загвар) (Загвараас хамаарна)
- Удирдах товчлуурууд (⏏, ▶, ⏸, ⏪, ⏩)** Тусгай агуулгуудыг, Time Machine^{Ready} эсвэл SmartShare цэс эсвэл SIMPLINK тохиромжтой төхөөрөмжүүдийг (USB эсвэл SIMPLINK эсвэл Time Machine^{Ready})
- Будагдсан товчлуурууд** Эдгээр нь тусгай функцуудыг зарим цэсэнд удирдана.
(⏏): Улаан, (⏪): Ногоон, (⏩): Шар, (⏸): Цэнхэр)

(Загвараас хамаарна)

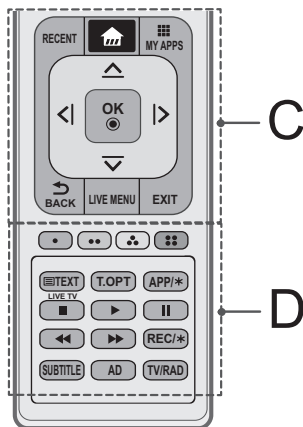
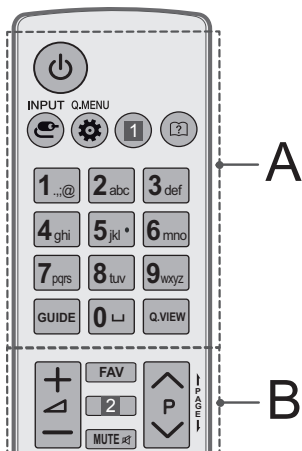

A

- (ТЭЖЭЭЛ) Тэжээлийг асаана эсвэл унтраана.
- INPUT Оролтын эх сурвалжийг солино.
- Q. MENU / (Т. тохиргоо) Түргэн тохиргоонд хандана.
- INFO Тухайн програм болон дэлгэцний мэдээллийг харуулна. (Загвараас хамаарна)
- RATIO Дүрсийн хэмжээг өөрчилнө. (Загвараас хамаарна)
- (Хэрэглэгчийн заавар) Хэрэглэгчийн зааврийг хар.
- Тоон Товчлуурууд** Дугаарууд.
- (Зай) Дэлгэцний гар товчлууруу дээр хоосон зай нээнэ.
- GUIDE** Програмын зааврыг харуулна.
- Q.VIEW** Өмнө нь үзсэн програмуудыг харуулна.

B

- Дууны түвшинг тохируулна.
- FAV** Таны дүртай програмын жагсаалтыг харуулна.
- 3D** 3D видео үзэхэд ашиглана. (Загвараас хамаарна)
- INFO** Тухайн програм болон дэлгэцний мэдээллийг харуулна. (Загвараас хамаарна)
- MUTE** Бүх дууг хаана.
- P Сануулсан нэвтрүүлэг дундуур гүйлгэнэ.
- PAGE** Өмнөх эсвэл дараагийн дэлгэц рүү шилжинэ.

C

- RECENT** Өмнөх түүхийг харуулдаг.
- (Гэр) Гэр цэс рүү хандана.
- MY APPS** Програмуудын жагсаалтыг харуулна.
- Чиглүүлэх товчлуурууд (дээш/доош/зүүн/ баруун)** Цэс эсвэл тохиргоо дундуур гүйлгэнэ.
- OK** Цэс эсвэл тохиргоонуудыг сонгоно эсвэл таны оролтыг баталгаажуулна.
- BACK** Өмнөх түвшин рүү буцна.
- LIVE MENU** Санал болгогдсон, Програм, Хайлт, болон Бичигдсэн жагсаалтыг харуулдаг. (Загвараас хамаарна)
- EXIT** Дэлгэц дээр байх дисплейүүдийг арилгаад ТВ рүү буцна.

D

- Будагдсан товчлуурууд** Эдгээр нь тусгай функцуудыг зарим цэсэнд удирдана.
- Улаан, Ногоон, Шар, Цэнхэр
- Teletext товчлуурууд** (**TEXT** / **T.OPT**) Эдгээр товчлуурууд нь телетекстэнд ашиглагдана.
- APP/*** MHP ТВ -н цэсний эх сурвалжийг сонгоно. (Загвараас хамаарна)
- LIVE TV** LIVE TV руу буцна.
- Удирдах товчлуурууд** (, , , ,) Тусгай агуулгуудыг, Time Machine^{Ready} эсвэл SmartShare цэс эсвэл SIMPLINK тохиромжтой төхөөрөмжүүдийг (USB эсвэл SIMPLINK эсвэл Time Machine^{Ready})
- REC/*** Бичлэг эхлүүлэх ба бичлэг хийх цэсийг харуулна. (зөвхөн Time Machine^{Ready} дэмжих загвар) (Загвараас хамаарна)
- SUBTITLE** Дижитал горимд таны хүссэн дэд гарчигийг эргэн дуудна.
- AD** AD товчлуурыг дарсанаар, аудио тодорхойломжийн функц идэвхжинэ.
- TV/RAD** Радио, ТВ, болон DTV -н програмуудыг сонгоно.

Шидэт удирдлагын цэс

(Загвараас хамаарна)

Энэхүү зурвас "Шидэт удирдлагын батарей багассан. батарей соль." харагдвал, зайг соль. Зайг солихын тулд, таглааг нээгээд, удирдлага доторх шошгын дагуу зайг соль (1.5 В АА), зайны таглааг хаа. Алсын удирдлага ТВ алсын удирдлаганы мэдрэгч рүү харсан эсэхийг нягтал. Зайг авахын тулд, суурилуулах ажиллагааг эсрэгээр нь хий.

АНХААР

- Шинэ болон хуучин зайг хооронд холж болохгүй, энэ нь алсын удирдлагыг эвдэж болзошгүй.

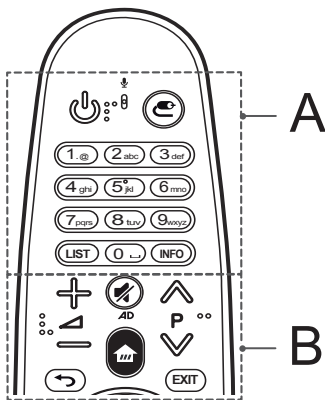

A

⏻ (ТЭЖЭЭЛ) Тэжээлийг асаана эсвэл унтраана.

⏪ (Оролт) Оролтын эх сурвалжийг солино.

Тоон Товчлуурууд Дугаарууд.

LIST Сануулсан програмын жагсаалт руу хандана.

⏸ (Зай) Дэлгэцний гар товчлуур дээр хоосон зай нээнэ.

INFO Тухайн програм болон дэлгэцний мэдээллийг харуулна.

B

⏪ ⏩ Дууны түвшинг тохируулна.

⏪ P ⏩ Сануулсан нэвтрүүлэг дундуур гүйлгэнэ.

⏪ (дуугүй) Бүх дууг хаана.

* **⏪** товчлуурыг дарсанаар, видео/аудио тодорхойломжийн функц идэвхжинэ. (Загвараас хамаарна)

🏠 (Гэр) Гэр цэс рүү хандана.

⏪ (БУЦАХ) Өмнөх түвшин рүү буцна.

EXIT Дэлгэц дээр байх дисплейүүдийг арилгаад ТВ рүү буцна.

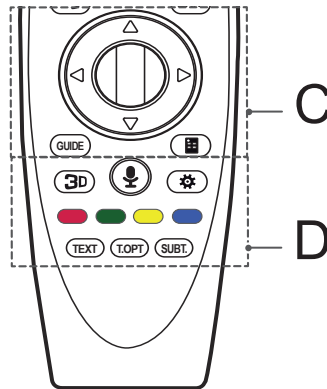

C

⏪ (Бөөрөнхий (OK)) Голын бөөрөнхий товчлуурыг дарж цэсийг сонгоно уу. Та дугуй товчийг ашиглан програм солих боломжтой.

⏪ ⏩ (дээш/доош/ зүүн/баруун) Дээшээ, доошоо, зүүн эсвэл барууныг дарж цэсээр хэснэ үү. Хэрэв та заагч ашиглаж байгаа үед **⏪ ⏩** товчлууруудыг дарвал, дэлгэц дээрх заагч алга болох ба Шидэт Алсын удирдлага нь ерөнхий алсын удирдлага болно. Дэлгэц дээр заагчийг харуулахын тулд, Шидэт Алсын Удирдлага зүүн болон баруун руу сэгсэрнэ үү.

GUIDE Програмын зааврыг харуулна.

⏪ (Дэлгэцний алсын удирдлага) Дэлгэцний Удирдлагыг харуулна.

* Универсал Удирдлага руу хандана. (Загвараас хамаарна)

D

3D 3D видео үзэхэд ашиглана. (Зөвхөн 3D загварууд)





(Дуу таних)

Дуу таних функц ашиглахын тулд сүлжээний холболт шаардлагатай.

- 1 Дуу таних товчлуурыг дар.
- 2 ТВ -н дэлгэцний зүүн талд дууны дэлгэцний цонх гарч ирэхээр ярьж эхэл.
 - Шидэт алсын удирдлагыг өөрийн нүүрнээс 10 см аас илүү зайд ашиглаж болохгүй.
 - Дуу танихад та хэт хурдан эсвэл хэт удаан ярьвал алдаж магадгүй.
 - Дуу таних хэмжээ нь хэрэглэгчийн дууны шинж чанараас (дуу, дуудлага, аялга болон хурд) болон орчноос (дуу болон ТВ -н дуу) -с хамаарна.

(Т. тохиргоо) Түргэн тохиргоонд хандана.

Будагдсан товчлуурууд Эдгээр нь тусгай функцуудыг зарим цэсэнд удирдана.

(): Улаан, (): Ногоон, (): Шар, (): Цэнхэр)

Teletext товчлуурууд (ТЕХТ, Т.ОРТ) Эдгээр товчлуурууд нь телетекстэнд ашиглагдана.

SVBT. Дижитал горимд нэвтрүүлгийн тайлбарыг эргэн дуудна.

Шидэт удирдлагыг таниулах

Шидэт алсын удирдлага хэрхэн бүртгүүлэх вэ

Шидэт алсын удирдлага ашиглахын тулд эхлээд түүнийг ТВ-тэйгээ хослуул.

- 1 Шидэт алсын удирдлагад зайнууд хийж, ТВ-г асаа.
- 2 Шидэт алсын удирдлагаа ТВ рүү чиглүүлж, алсын удирдлага дээрх  **Бөөрөнхий (ОК)**-г дар.

* Хэрэв ТВ Шидэт алсын удирдлагыг бүртгэхгүй бол, ТВ-г унтрааж, асаасны дараа дахин оролд.





Шидэт алсын удирдлагыг хэрхэн бүртгэлээс хасуулах вэ

Таван секундын турш  (**БУЦАХ**) ба  (**Гэр**)-г зэрэг дарж, Шидэт алсын удирдлагаас ТВ-ээсээ салга.

* **EXIT** товчийг удаан дарвал танд тэр даруй Шидэт алсын удирдлагыг цуцалж, дахин бүртгүүлэх боломж өгнө.

Шидэт удирдлагыг хэрхэн ашиглах



- Шидэт Алсын Удирдлагыг бага зэрэг баруун зүүн тийш эсвэл  (**Гэр**),  (**Оролт**),  товчлууруудыг дарж заагчийг дэлгэц дээр харуул.
(Зарим ТВ-ийн загварт  **Бөөрөнхий(ОК)** товчийг эргүүлэхэд сум гарч ирэнэ)
- Хэрэв заагч тодорхой хугацааны турш ашиглагдаагүй бол эсвэл Шидэт Алсын Удирдлага хавтгай гадаргуу дээр байрлах ба, дараа нь заагч алга болно.
- Хэрэв заагч жигд хариулахгүй байвал, та түүнийг дэлгэцний зах руу зөөж, заагчийг дахин тохируулж болно.
- Шидэт алсын удирдлага нэмэлт функцуудтай учир зайг ердийн алсын удирдлагаас хурдан дуусгана.

Урьдчилан сэргийлэх арга хэмжээнүүд

- Алсын удирдлагыг заасан хүрэн дотор (10 м-ийн дотор) ашигла. Та төхөөрөмжийг хамрах хүрэнээс гадуур ашиглаж байвал эсвэл хамрах хүрэн дотор саад тотгор байвал холбооны доголдол гарч болно.
- Таны нэмэлт хэрэгслээс хамаарч холбооны доголдол гарч болно.
Бичил долгионы зуух болон утасгүй LAN зэрэг төхөөрөмжүүд Шидэт алсын удирдлагатай ижил үелзлийн зурваст (2,4 ГГц) ажилладаг. Энэ нь холбооны доголдол үүсгэж болно.
- Хэрэв утасгүй чиглүүлэгч (AP) ТВ-ээс 1 метрийн дотор байвал Шидэт алсын удирдлага зөв зохистой ажиллахгүй байж болно.
Таны утасгүй чиглүүлэгч ТВ-ээс 1 м-ээс илүү зайтай байх ёстой.
- Зайг задлах буюу халааж болохгүй.
- Зайг бүү унагаа. Зайнд хэт их доржилт цохилт өгөхөөс зайлсхий.
- Зайг буруу харуулж хийвэл тэсэрч дэлбэрэхэд хүрч болно.

Лицензүүд

Дэмжигдэх лицензүүд загвараас хамаарч өөр байж болзошгүй. Лицензийн талаар илүү дэлгэрэнгүйг, www.lg.com руу орж харна уу.



Эх программыг ажиллуулах зааварчилгаа

Энэхүү бүтээгдэхүүнд агуулагдсан, GPL, LGPL, MPL болон бусад нээлттэй эхийн лицензүүдийн эх кодыг авахын тулд, <http://opensource.lge.com> рүү орно уу.

Эх кодын нэмэлтэнд, бүх холбоотой лиценз нөхцөл, баталгаа болон оюуны өмчийн мэдэгдэлүүдийг татаж авах боломжтой.

LG Electronics нь мөн түүнчлэн тийм түгээлтэнд тохируулан opensource@lge.com э-шуудангийн хүсэлт илгээвэл CD-ROM дээр эх кодыг өгнө (жишээлбэл медианы төлбөр, ачилт болон зохицуулалт). Энэ санал нь таныг бүтээгдэхүүнийг худалдан авсанаас (3) жилийн дотор хүчинтэй.

Эвдрэл гэмтлийг илрүүлэх

Зурагтыг алсын удирдлагаар удирдаж чадахгүй байна.

- Бүтээгдэхүүн дээр байгаа алсын удирдлагын мэдрэгчийг шалгаад дахин оролдно уу.
- Алсын удирдлага болон бүтээгдэхүүний хооронд саад байна уу гэдгийг шалга.
- Зай нь зөв ажиллаж байгаа эсэх болон зөв хийсэн эсэхийг нягтал (⊕ -с ⊕ МГц, ⊖ -с ⊖ МГц).

Зураг болон дуу гарахгүй байна.

- Бүтээгдэхүүн асаалттай байгаа эсэхийг шалга.
- Тэжээлийн залгуур ханын залгууранд залгаатай эсэхийг шалга.
- Ханын розетканд тэжээл байгаа эсэхийг өөр бүтээгдэхүүнүүд залгаж шалга.

зурагт гэнэт унтраана.

- Хүчний удирдлаганы тохиргоог шалга. Тэжээлийн өгөлт тасалдсан байж магадгүй.
- Хэрэв **Автомат Хүлээлтийн горим** (Загвараас хамаарч) / **Унтах цаг** / **Цаг хэмжүүр унтарлаа** нэмэлт **Цаг хэмжигч** тохиргоонд тохируулагдсан эсэхийг шалга.
- Хэрэв зурагт асаалттай үед ямар ч сигнал байхгүй бол, зурагт 15 минут идэвхгүй байж байгаад автоматаар унтарна.

PC (HDMI) лүү залгаж байхад, 'Сигнал байхгүй' эсвэл 'Буруу хэлбэр' харагдана.

- Алсын удирдлага ашиглан зурагтыг асааж/унтраа.
- HDMI кабелийг ахин холбо.
- зурагтыг асаалттай нь PC -г ахин ачаалал.

Тодорхойлолтууд

Утасгүй модуль Тодорхойлолтууд

- Улсын ашиглаж байгаа суваг өөр байдаг учир, бүтээгдэхүүний ажиллах давтамжийг улсын давтамжийн хүснэгтээр хэрэглэгч өөрчлөх эсвэл тохируулах боломжгүй.
- Энэ төхөөрөмж нь таны биеэс дор хаяж 20 см зайтай ажиллахаар суурилагдаж ажиллах ёстой. Энэ өгүүлбэр нь хэрэглэгчийн зааварын ерөнхий шаардлага юм.

CE 01970

(Зөвхөн UF85**, UG87**)

Утасгүй модуль(LGSBW41) Тодорхойлолтууд			
Утасгүй LAN		Bluetooth	
Стандарт	IEEE 802.11a/b/g/n	Стандарт	Bluetooth Хувилбар 4.0
Давтамжийн хүрээ	2400 -с 2483.5 МГц 5150 -с 5250 МГц 5725 -с 5850 МГц (Европ биш)	Давтамжийн хүрээ	2400 -с 2483.5 МГц
Гаралтын Тэжээл (Хамгийн их.)	802.11a: 13 дб 802.11b: 15 дб 802.11g: 14 дб 802.11n - 2.4ГГц: 16 дб 802.11n - 5ГГц: 16 дб	Гаралтын Тэжээл (Хамгийн их.)	10 дб эсвэл арай бага

(Зөвхөн UF95**)

Утасгүй модуль(LGSBW51) Тодорхойлолтууд			
Утасгүй LAN		Bluetooth	
Стандарт	IEEE 802.11a/b/g/n/ac	Стандарт	Bluetooth Хувилбар 4.0
Давтамжийн хүрээ	2400 -с 2483.5 МГц 5150 -с 5250 МГц 5725 -с 5850 МГц (Европ биш)	Давтамжийн хүрээ	2400 -с 2483.5 МГц
Гаралтын Тэжээл (Хамгийн их.)	802.11a: 14.5 дб 802.11b: 14 дб 802.11g: 13 дб 802.11n - 2.4ГГц: 14 дб 802.11n - 5ГГц: 15.5 дб 802.11ac - 5ГГц : 16 дб	Гаралтын Тэжээл (Хамгийн их.)	10 дб эсвэл арай бага

* IEEE802.11ac : Загвараас хамаарна

Specifications

Television system

CI Module (W x H x D)		100.0 mm x 55.0 mm x 5.0 mm
Environment condition	Operating Temperature	0 °C to 40 °C
	Operating Humidity	Less than 80 %
	Storage Temperature	-20 °C to 60 °C
	Storage Humidity	Less than 85 %

	Digital TV	Analogue TV
Television system	DVB-T/T2* DVB-C DVB-S*/S2*	PAL/SECAM B/G/I/D/K, SECAM L/L'
Programme coverage	VHF, UHF, C-Band*, Ku-Band*	VHF: E2 to E12 UHF: E21 to E69 CATV: S1 to S20 HYPER: S21 to S47
Maximum number of storable programmes	6,000	1,500
External antenna impedance	75 Ω	

* Only DVB-T2/C/S/S2 support models.

Regulatory

LG Recycling Policy (Only EU)

LG Electronics offers a customized e-waste take-back & recycling service that meets local needs and requirements in the countries where e-waste regulations are in place, and also provides product and packaging take-back & recycling service voluntarily in some countries. LG Electronics evaluates products' recyclability at the design step using LG's recyclability evaluation tool, with the goal of improving recyclability where practicable. Through these activities, LG seeks to contribute to conserving natural resources and protecting the environment.

For more information about the LG Recycling Policy, please visit our global site at <http://www.lg.com/global/sustainability/environment/take-back-recycling>

Energy Saving

Energy efficiency cuts energy consumption and thus saves money by reducing electricity bills. The following indications allow to reduce power consumption when the television is not being watched:

- Turning the television off at its mains supply, or un-plugging it, will cut energy use to zero for all televisions, and is recommended when the television is not being used for a long time, e.g. when on holiday,
- Putting the television into standby mode, will reduce energy consumption, but will still draw some power,
- Reducing the brightness of the screen will reduce energy use.

Disposal of waste batteries (Applicable in the European Union and other European countries with separate collection systems)

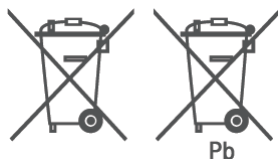

This symbol on the battery or on the packaging indicates that the battery provided with this product shall not be treated as household waste.

By ensuring these batteries are disposed of correctly, you will help prevent potentially negative consequences for the environment and human health which could otherwise be caused by inappropriate waste handling of the battery. The recycling of the materials will help to conserve natural resources.

In case of products that for safety, performance or data integrity reasons require a permanent connection with an incorporated battery, this battery should be replaced by qualified service staff only.

To ensure that the battery will be treated properly, hand over the product at end-of-life to the applicable collection point for the recycling of electrical and electronic equipment.

For all other batteries, please view the section on how to remove the battery from the product safely. Hand the battery over to the applicable collection point for the recycling of waste batteries.

For more detailed information about recycling of this product or battery, please contact your local authority, your household waste disposal service or the shop where you purchased the product.

Isolator (Only Sweden, Norway)

- "Equipment connected to the protective earthing of the building installation through the mains connection or through other equipment with a connection to protective earthing - and to a cable distribution system using coaxial cable, may in some circumstances create a fire hazard. Connection to a cable distribution system has therefore to be provided through a device providing electrical isolation below a certain frequency range (galvanic isolator, see EN 60728-11)"
- "Utrustning som är kopplad till skyddsjord via jordat vägguttag och/eller via annan utrustning och samtidigt är kopplad till kabel-TV nät kan i vissa fall medföra risk för brand.
För att undvika detta skall vid anslutning av utrustningen till kabel-TV nät galvanisk isolator finnas mellan utrustningen och kabel-TV nätet."
- "Utstyr som er koplet til beskyttelsesjord via nettplugg og/eller via annet jordtilkøplet utstyr - og er tilkøplet et kabel-TV nett, kan forårsake brannfare.
For å unngå dette skal det ved tilkøpling av utstyret til kabel-TV nettet installeres en galvanisk isolator mellom utstyret og kabel-TV nettet."

EU ecolabel (Only EU ecolabel applied model)



EU Ecolabel
www.ecolabel.eu

Better for the environment...

- High Energy Efficiency
- Reduced CO2 emissions
- Designed to facilitate repair and recycling

... better for you.

EU Ecolabel : PL/22/004

LGE announced the 'LG Declaration for a Cleaner Environment' in 1994, and this ideal has served as a Guiding managerial principle ever since. The Declaration is a foundation that has allowed us to undertake Environmentally friendly activities in careful consideration of economic, environmental, and social aspects. We promote activities for environmental preservation, and we specifically develop our products to embrace the Concept of environment- friendly through whole process from getting raw materials, production, transportation, usage and end-of-life. These environmental characteristics are endorsed by the award of the European Commission as approval of the product environmental status for energy saving. Facilities for recycling and a host of other features.

The full list of criteria and more information on the eco label can be found at the web-site address : <http://www.ecolabel.eu>

Restriction of Hazardous Substances (Only Ukraine)

Обмеження України на наявність небезпечних речовин

- The equipment complies with requirements of the Technical Regulation, in terms of restrictions for the use of certain dangerous substances in electrical and electronic equipment.
- Устаткування відповідає вимогам технічного регламенту щодо обмеженого використання небезпечних речовин в електричному і електронному обладнанні.

Packing Information (Only Russia, Kazakhstan, Belarus)



Русский

Символ «не для пищевой продукции» применяется в соответствии с техническим регламентом Таможенного союза «О безопасности упаковки» 005/2011 и указывает на то, что упаковка данного продукта не предназначена для повторного использования и подлежит утилизации. Упаковку данного продукта запрещается использовать для хранения пищевой продукции.

Қазақша

Символ Кедендік одақтың 005/2011 техникалық регламентіне сәйкес қолданылады және осы өнімнің қаптамасын екінші рет пайдалануға арналмағанын және жоюға жататынын көрсетеді. Осы өнімнің қаптамасын азық-түлік өнімдерін сақтау үшін пайдалануға тыйым салынады.



Русский

Символ «петля Мебиуса» указывает на возможность утилизации упаковки. Символ может быть дополнен обозначением материала упаковки в виде цифрового и/или буквенного обозначения.

Қазақша

Символ қаптаманы жою мүмкіндігін көрсетеді. Символ сандық код және/немесе әріп белгілері түріндегі қаптама материалының белгісімен толықтырылуы мүмкін.



Please contact LG First.

If you have any inquiries or comments, please contact LG customer information centre.

Record the model number and serial number of the TV. Refer to the label on the back cover and quote this information to your dealer when requiring any service.

MODEL _____

SERIAL _____



LG Customer Information Centre			
Country	LG Service ☎	Country	LG Service ☎
Österreich	0 810 144 131	Nederland	0900 543 5454
België	015 200 255	Norge	800 187 40
Luxembourg	0032 15 200255	Polska	801 54 54 54
България	07001 54 54	Portugal	808 78 54 54
Česká Rep.	810 555 810	România	031 228 3542
Danmark	8088 5758	Slovensko	0850 111 154
Suomi	0800 0 54 54	España	963 05 05 00
France	3220 dites LG ou tapez 54	Sverige	0770 54 54 54
Deutschland	01806 11 54 11 (0,20€ pro Anruf aus dem Festnetz der DTAG; Mobilfunk max. 0,60€ pro Anruf)	Schweiz	0848 543 543
Ελλάδα	801 11 200 900, 210 4800 564	United Kingdom	0344 847 5454
Magyarország	06 40 54 54 54	Россия	8 800 200 7676
Éire	01 686 9454	Eesti	800 9990
Italia	199600099	Украина	0 800 303 000
Беларусь	8 820 0071 1111	Казахстан	8 8000 805 805, 2255(GSM)
Latvija	80200201	Узбекистан	8 800 120 2222
Lietuva	880008081	Кыргызстан	8 0000 710 005
Türkiye	444 6 543		

www.lg.com