



OWNER'S MANUAL

SoundPlate™

Please read this manual carefully before operating your set and retain it for future reference.

LAB550W (LAB550W, S45A1-D)
LAD650W (LAD650W, S45A1-D)

Bezpečnostní informace



VÝSTRAHA
RIZIKO ÚRAZU ELEKTRICKÝM
PROUDEM NEOTVÍRAT

VÝSTRAHA: K OMEZENÍ RIZIKA ÚRAZU ELEKTRICKÝM PROUDEM NESUNDÁVEJTE VÍKO (NEBO ZADNÍ STĚNU), UVNITŘ NEJSOU ČÁSTI OBSLUHOVANÉ UŽIVATELEM. SE SERVISEM SE OBRÁŤTE NA KVALIFIKOVANÝ SERVISNÍ PERSONÁL.



Tento blesk se symbolem šipky v rovnostranném trojúhelníku je určen k varování uživatele na přítomnost neizolovaného nebezpečného napětí uvnitř schránky přístroje, které může mít dostatečnou velikost k vytvoření rizika úrazu elektrickým proudem pro osoby.



Vykřičník v rovnostranném trojúhelníku je určen k upozornění uživatele na přítomnost důležitých provozních nebo udržovacích (servisních) instrukcí v průvodní literatuře k přístroji.

UPOZORNĚNÍ: ABY SE ZABRÁNILO RIZIKU POŽÁRU NEBO ÚRAZU ELEKTRICKÝM PROUDEM, NEVYSTAVUJTE TENTO VÝROBEK DEŠTI NEBO VLHKU.

VÝSTRAHA: Přístroj by neměl být vystaven vodě (kapající nebo stříkající) ani předměty naplněné kapalinami, jako jsou vázy, by neměly být umístěny na přístroji.

UPOZORNĚNÍ: Neinstalujte přístroj v těsném prostoru, jako je knihovna nebo podobná jednotka.

VÝSTRAHA: V blízkosti výrobku nepoužívejte vysokonapěťové spotřebiče (např. elektrickou plácačku na mouchy). Výrodek by nemusel v důsledku elektrického výboje správně fungovat.

VÝSTRAHA: Neblokujte ventilační otvory. Dodržujte při instalaci pokyny výrobce. Zdířky a otvory jsou v krytu kvůli ventilaci a zajištění spolehlivého provozu zařízení a ochrany proti přehřátí. Otvory by neměly být blokovány umístěním zařízení na postel, pohovku, rohožku či podobné povrchy. Toto zařízení by se nemělo umísťovat do vestavěných kusů nábytku, jako např. knihovna nebo police, pokud není zajištěna řádná ventilace nebo se nepostupovalo podle pokynů výrobce.



VÝSTRAHA: Tento výrobek používá laserový systém. Abyste zajistili správné používání tohoto výrobku, čtěte, prosím, tuto příručku uživatele pečlivě a uchovejte ji pro pozdější nahlížení. Kdyby jednotka vyžadovala údržbu, kontaktujte autorizované servisní středisko. Použití ovládačů, nastavení nebo plnění postupů jiných než těch, které jsou specifikovány dále, může způsobit nebezpečné vystavení se radiaci. Abyste zamezili přímému vystavení se laserovému paprsku, nepokoušejte se otevřít kryt.

VÝSTRAHA týkající se přívodní šňůry

Pro většinu zařízení se doporučuje, aby byla zapojena do vyhrazeného obvodu;

To je obvod s jednou zásuvkou, který napájí pouze zařízení a nemá další zásuvky nebo odbočné obvody. Ověřte si to na stránce s technickými údaji v této příručce uživatele, abyste si byli jisti. Nepřetěžujte nástěnné zásuvky. Přetížené nástěnné zásuvky, uvolněné nebo poškozené nástěnné zásuvky, prodlužovací šňůry, rozdělené přívodní šňůry nebo poškozená nebo zlomená izolace vodičů jsou nebezpečné. Kterákoliv z těchto podmínek může vést k úrazu elektrickým proudem nebo k požáru. Periodicky přezkušujte šňůru vašeho zařízení a jestliže její vzhled vykazuje poškození nebo narušení, odpojte ji, přerušete používání zařízení a šňůru nechte vyměnit za přesný náhradní díl autorizovaným servisním technikem. Chraňte přívodní šňůru před fyzickým nebo mechanickým přetěžováním, jako je zkrucování, lámání, přiskřípnutí, zavření do dveří nebo chování po ní. Zvláštní pozornost věnujte zástrčkám, nástěnným zásuvkám a místům, kde šňůra vystupuje ze zařízení. Elektrická zástrčka je odpojovací zařízení. Pro případ nouze musí být elektrická zástrčka snadno dostupná.

Toto zařízení je vybaveno přenosnou baterií nebo akumulátorem.

Bezpečný způsob vyjmutí baterie nebo baterie z vybavení:

Vyjměte staré baterie nebo blok baterií, následujte kroků v obráceném pořadí než je montáž. Aby se zabránilo úniku do životního prostředí a způsobení možného ohrožení života člověka a zdraví zvířat, vyhazujte staré baterie nebo baterie do určeného kontejneru v příslušném sběrném místě. Nelikvidujte baterie společně s komunálním odpadem. Je doporučeno využít místní sběrnou baterií a akumulátorů. Baterie chraňte před nadměrným horkem, například slunečním svitem, ohněm apod.

Likvidace starých spotřebičů



1. Všechny elektrické a elektronické výrobky by měly být likvidovány odděleně od běžného komunálního odpadu prostřednictvím sběrných zařízení zřízených za tímto účelem vládou nebo místní samosprávou.
2. Správný způsob likvidace starého elektrického spotřebiče pomáhá zamezit možným negativním dopadům na životní prostředí a zdraví.
3. Bližší informace o likvidaci starého spotřebiče získáte u místní samosprávy, ve sběrném zařízení nebo v obchodě, ve kterém jste výrobek zakoupili.

Likvidace nepoužitelných baterií/akumulátorů

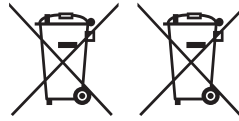

Pb

1. Tento symbol může být kombinován s chemickou značkou rtuti (Hg), kadmia (Cd) nebo olova (Pb), pokud baterie obsahuje více než 0,0005 % rtuti, 0,002 % kadmia nebo 0,004 % olova.
2. Všechny baterie/akumulátory je nutno likvidovat odděleně od běžného domovního odpadu, využijte k tomu určená sběrná místa dle pokynů národních nebo místních úřadů.
3. Správná likvidace starých baterií/akumulátorů pomůže chránit životní prostředí před možnými negativními dopady na prostředí a zdraví lidí a zvířat.
4. Podrobnější informace o likvidaci starých baterií/akumulátorů vám sdělí vaše radnice, zpracovatel odpadu nebo obchod, kde jste produkt zakoupili.

Prohlášení o shodě

CE 0197

Společnost LG Electronics European Shared Service Center B.V. tímto prohlašuje, že tento SoundPlate je ve shodě se základními požadavky a příslušnými ustanoveními směrnice 1999/5/ES. Plné znění prohlášení o shodě může být vyžádáno na uvedené poštovní adrese:

LG Electronics European Shared Service Center B.V.
European Standard Team
Krijgsman 1
1186 DM Amstelveen
The Netherlands

nebo lze vyžádat na našem specializovaném portálu prohlášení o shodě:

<http://www.lg.com/global/support/cedoc/cedoc#>

Toto zařízení je 2,4GHz širokopásmový přenosový systém určený k použití ve všech členských státech EU a ESVO.

Poznámky k autorským právům

- Vzhledem k tomu, že AACS (Advanced Access Content System) je schváleným systémem ochrany disků Blu-ray, podobně jako je CSS (Content Scramble System) schváleným systémem ochrany disků DVD, platí u obsahu s ochranou AACS jistá omezení přehrávání, výstupu analogového signálu atd. Provoz tohoto výrobku a omezení k tomuto výrobku se mohou lišit v závislosti na době koupě, protože tato omezení mohou být přijata a/nebo změněna AACS po vyrobení tohoto výrobku.
- Navíc jsou používány značky ochrany obsahu BD-ROM a BD+, stanovující další omezení přehrávání disků Blu-ray, pokud jde o obsah se značkou BD-ROM a BD+. Pro získání více informací k AACS, znaku BD-ROM, BD+ nebo k tomuto výrobku se obraťte na autorizovaný zákaznický servis.
- Mnoho disků BD-ROM/DVD jsou kódovány s ochranou proti kopírování. Z tohoto důvodu byste měli připojovat přehrávač pouze k TV, ne k VCR. Připojení k VCR způsobí zkreslení obrazu u disku chráněného proti kopírování.
- Na tento výrobek se vztahuje technologie ochrany copyrightu. Je chráněn patenty USA a dalšími právy k duševnímu vlastnictví. Použití této technologie ochrany autorských práv musí být autorizováno společností Macrovision Corporation a je určeno pouze pro domácí a jiné omezené sledování, pokud není jinak autorizováno společností Macrovision corporation. Demontáž je zakázána.
- Pod U.S. vlastnickými právy a vlastnickými právy dalších zemí, neschválený zápis, použití, zobrazení, distribuce nebo revize televizních programů, videonahrávek, disků BD-ROM, DVD, CD a dalších materiálů může podléhat občanské a/nebo trestní odpovědnosti.

Důležitá poznámka k barevnému systému TV

Barevný systém tohoto přehrávače se liší dle aktuálně přehrávaného disku.

Například pokud přehrávač přehrává disky zapsané v barevném systému NTSC, obraz je vyslán jako NTSC signál.

Pouze multibarevný systém TV může přijímat všechny signály vysílané z přehrávače.

- Máte-li TV se systémem barev PAL, při přehrávání CD nebo video obsahů nahraných v NTSC, uvidíte pouze zdeformované obrázky.
- Multibarevný systém TV změní barevný systém automaticky dle vstupních signálů. V případě, že se barevný systém nezmění automaticky, vypněte jednotku a poté opět zapnete pro zobrazení standardního obrazu na obrazovce.
- I když je disk zapsán v barevném systému NTSC a správně zobrazen na TV, nemusí být správně nahrán na Váš rekródér.

Obsah

1 Začínáme

- 2 Bezpečnostní informace
- 8 Úvod
- 8 – Přehrávatelné disky a symboly použité v této příručce
- 9 – “⓪” zobrazení symbolů.
- 9 – Kód oblasti
- 9 – Volba systému kódování
- 10 Dálkové ovládání
- 11 Čelní panel
- 11 Zadní panel
- 12 Instalace přístroje
- 15 Připojení bezdrátové sub-basové jednotky

2 Připojení

- 16 Připojení k TV
- 17 – Co je SIMPLINK?
- 17 – Funkce ARC (Audio Return Channel) (audio zpětný kanál)
- 17 – Nastavení rozlišení
- 19 Zapojení s externím zařízením
- 19 – Připojení OPTICAL IN
- 19 – Připojení HDMI IN
- 20 – PORT. (Přenosná) vstupní přípojka
- 21 Připojení k domácí síti
- 21 – Pevné síťové připojení
- 22 – Nastavení pevného připojení
- 23 – Bezdrátové síťové připojení
- 23 – Nastavení bezdrátové sítě

3 Systémové nastavení

- 26 Úvodní nastavení
- 27 Nastavení
- 27 – Přizpůsobení nastavení SETUP
- 28 – NABÍDKA [SÍŤ]
- 29 – NABÍDKA [DISPLAY]
- 30 – NABÍDKA [JAZYK]
- 31 – NABÍDKA [AUDIO]
- 32 – NABÍDKA [ZÁMEK]
- 33 – NABÍDKA [OSTATNÍ]

4 Ovládání

- 35 Zvukový efekt
- 36 Zobrazení nabídky Home
- 36 – Použití nabídky [HOME]
- 36 Přehrávání připojených zařízení
- 36 – Přehrávání disku
- 37 – Přehrávání souboru na disku/USB zařízení
- 38 – Přehrávání souboru na zařízení se systémem Android
- 39 – Přehrávání souboru ze síťového serveru
- 40 Připojení k serveru domácí sítě či počítači
- 40 – O softwaru SmartShare PC
- 40 – Stahování softwaru SmartShare PC
- 40 – Instalace softwaru SmartShare PC
- 41 – Sdílení souborů a složek
- 41 – Požadavky na systém
- 42 Obecné přehrávání
- 42 – Základní postupy pro video a audio obsah
- 42 – Základní postupy pro fotografie
- 42 – Použití nabídky disku
- 43 – Pokračovat v přehrávání
- 43 – Paměť poslední scény
- 44 Zobrazení na obrazovce (OSD)
- 44 – Kontrola přehrávání video souboru
- 45 – Kontrola zobrazení fotografií
- 46 Pokročilé přehrávání
- 46 – Opakované přehrávání
- 46 – Opakování určitého úseku
- 46 – Přehrávání od navoleného času
- 47 – Výběr jazyka titulků
- 47 – Poslech různých audio souborů
- 47 – Sledování z jiného úhlu
- 47 – Změna poměru stran TV
- 48 – Změna stránky kódu titulků
- 48 – Změna režimu obrazu
- 49 – Prohlížení informací o obsahu
- 49 – Změna náhledu položek nabídky
- 49 – Volba titulků souboru
- 50 – Poslech hudby při prezentaci
- 50 Rozšířené funkce
- 50 – Používání BD-Live™
- 51 – LG AV Remote
- 51 – Režim soukromého zvuku
- 51 Využívání funkce přístupu Premium

- 52 Mnoho zábavy s LG Multi-room Audio (LG Music Flow)
- 53 Použití technologie Bluetooth
- 53 – Poslouchání hudby uložené na zařízeních Bluetooth
- 55 LG Sound Sync
- 73 – Poznámky k diskům
- 74 Důležitá informace týkající se síťových služeb

5 Vyhledání závad

- 56 Vyhledání závad
- 56 – Všeobecně
- 57 – Síť
- 58 – Obraz
- 58 – Zvuk
- 58 – Zákaznická podpora
- 58 – Otevřete poznámku softwarového zdroje

6 Příloha

- 59 Ovládání vaší TV dodaným dálkovým ovládáním
- 59 – Nastavení dálkového ovládání vaší televize
- 60 Aktualizace síťového softwaru
- 60 – Upozornění na síťové aktualizace
- 60 – Aktual. softwaru
- 62 Další informace
- 62 – Požadavky na soubory
- 63 – AVCHD (Advanced Video Codec High Definition)
- 64 – O DLNA
- 64 – Některé systémové požadavky
- 64 – Poznámky ke kompatibilitě
- 65 Specifikace výstupu audia
- 66 Seznam kódu oblasti
- 67 Seznam kódu jazyků
- 68 Obchodní známky a licence
- 71 Technické údaje
- 73 Údržba
- 73 – Zacházení s jednotkou

Některé obsahy v tomto manuálu se mohou lišit od Vašeho přehrávače, a to v závislosti na softwaru přehrávače nebo Vašem poskytovateli služeb.

1

2

3

























4

5

6

Úvod

Přehrávatelné disky a symboly použité v této příručce

Media/Term	Logo	Symbol	Popis
Blu-ray			<ul style="list-style-type: none"> Disky, jako jsou filmy, mohou být prodávány nebo půjčovány. BD-R/RE disky nahrané ve formátu BDAV.
		  	<ul style="list-style-type: none"> BD-R/RE disky, které obsahují filmy, hudbu nebo soubory fotografií. ISO 9660+JOLIET, Formát UDF a UDF Bridge
DVD-ROM DVD-R DVD-RW DVD+R DVD+RW (12 cm)	    		<ul style="list-style-type: none"> Disky, jako jsou filmy, mohou být prodávány nebo půjčovány. Režim Video a jen dokončené. Taktéž podporuje dual layer disky.
			Ukončený formát AVCHD
		  	<ul style="list-style-type: none"> DVD±R/RW disky obsahující filmy, hudbu nebo soubory fotografií. ISO 9660+JOLIET, Formát UDF a UDF Bridge
DVD-RW (VR) (12 cm)			Režim Video a jen dokončené
Audio CD (12 cm)			Audio CD
CD-R/RW (12 cm)		  	<ul style="list-style-type: none"> CD-R/RW disky, které obsahují filmy, hudbu nebo soubory fotografií. ISO 9660+JOLIET, Formát UDF a UDF Bridge
Poznámka	–		Označuje speciální poznámky a provozní funkce.
Výstraha	–		Oznamuje upozornění k zabránění možných škod vyplývajících ze zneužití.

! Poznámka

- Podle podmínek záznamového zařízení nebo samotných disků CD-R/RW (nebo DVD+R/+RW), některé disky CD-R/RW (nebo DVD+R/+RW) nemohou být na jednotce přehrány.
- V závislosti na záznamovém softwaru a finalizaci některé zaznamenané disky (CD-R/RW, DVD±R/RW, BD-R/RE) nemusí být přehratelné.
- Disky BD-R/RE, DVD±R/RW a CD-R/RW, zaznamenané s použitím počítače nebo rekordéru DVD nebo CD, nelze přehrát, když je disk poškozený nebo špinavý nebo je-li kondenzace nebo špína na čočkách rekordéru.
- Jestliže zaznamenáváte na disk s použitím počítače, i když je zaznamenáván v kompatibilním formátu, nastanou případy, kdy nemůže být přehrán, kvůli nastavení aplikačního softwaru použitého k vytvoření disku. (Pro více informací se obraťte na vydavatele softwaru.)
- Tento rekordér vyžaduje, aby disky a záznamy splňovaly určité technické normy, s cílem dosáhnout optimální kvality přehrávky.
- Předem nahrané DVD jsou automaticky nastaveny podle těchto norem. Je mnoho různých typů zapisovatelných formátů disků (včetně CD-R obsahujících soubory MP3) a tyto vyžadují určité předem existující podmínky (viz výše), aby bylo zajištěno kompatibilní přehrávání.
- Zákazníci by měli vzít na vědomí, že se vyžaduje povolení za účelem stahování souborů MP3 a hudby z internetu. Naše společnost nemá právo poskytovat podobné povolení. Povolení by mělo být vždy požadováno od majitele autorských práv.
- Musíte nastavit možnost formátu disku na [Mastered], aby mohl být kompatibilní s přehrávači LG při formátování přepisovatelného disku. Při nastavení možnosti na Live System, nemůžete použít LG přehrávač. (Mastered/Live File systém : Systém formátu disku pro Windows Vista)

“⊘” zobrazení symbolů.

Na displeji Vaší TV se může objevit “⊘” během provozu a oznamuje, že funkce vysvětlovaná v této příručce uživatele není dostupná na tomto konkrétním DVD disku.

Kód oblasti

Tento přístroj má kód regionu vytištěn na spodní straně. Tato jednotka umí přehrát pouze BD-ROM nebo disky DVD označené stejně jako zadní strana jednotky nebo “ALL” (Všechny).

Volba systému kódování

Stiskněte ▲ (OPEN/CLOSE) když je vložený disk, disk ale nevyjímáte. Stiskněte a podržte ■ (PAUSE) na více než 5 vteřin, na displeji se zobrazí [OPEN].

Dálkové ovládání

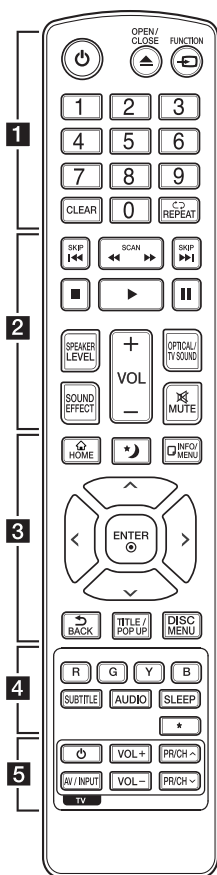

Výměna baterie

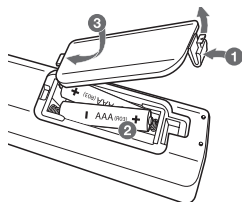

Sejměte kryt baterie na zadní straně dálkového ovládání a vložte dvě baterie R03 (velikost AAA) se správně připojeným **+** a **-**.

1

⏻ (POWER): Slouží k zapnutí a vypnutí rekordéru.

⏮ (OPEN/CLOSE): Vysouvání a vkládání disku.

⏪ (FUNCTION): Změní vstupní režim.

Numerická tlačítka 0-9: Zvolí očíslovanou možnost v nabídce.

CLEAR: Odstraní číslo při nastavování hesla nebo síťového připojení.

REPEAT (↺↻): Opakování vyžádaného úseku nebo sekvence.

2

⏮/⏭ (SCAN): Hledání dopředu nebo dozadu.

⏮/⏭/⏭ (SKIP): Přejít k další nebo předešlé kapitole/stopě/souboru.

■ (STOP): Zastaví přehrávání.

▶ (PLAY): Spustí přehrávání.

⏸ (PAUSE): Pozastavení přehrávání.

SPEAKER LEVEL: Nastavení úrovně hlasitosti požadovaného reproduktoru.

SOUND EFFECT: Výběr režimu zvukového efektu

VOL +/-: Nastavuje hlasitost reproduktorů.

OPTICAL/TV SOUND: Změní vstupní režim přímo na optický.

MUTE: Ztlumí jednotku.

3

HOME (🏠): Zobrazí nebo opustí [Home].

★ (režim Noc): Nastavte režim Noc na Zapnuto - snížíte tím intenzitu zvuku a zlepšíte tak jeho kvalitu a subtilnost.

INFO/MENU (ℹ️): Zobrazí nebo opustí displej obrazovky.

Ovládací tlačítka (⏮ / ⏭ / ⏪ / ⏩): Volí možnost v nabídce.

ENTER (⊙): Potvrzení volby nabídky.

BACK (⏪): Opuštění nabídky nebo návrat na předchozí obrazovku.

TITLE/POPUP: Zobrazí nabídku titulu DVD nebo vyskakovací nabídku BD-ROM, je-li dostupná.

DISC MENU: Přístup k nabídce na DVD disku.

4

Barevná tlačítka (R, G, Y, B): Použijte k navigaci nabídky BD-ROM. Jsou také použity jako zkratky tlačítek pro konkrétní nabídky.

SUBTITLE: Vybere jazyk titulků.

AUDIO: Vybere jazyk audia nebo audio kanál.

SLEEP: Nastaví určitý úsek doby, po kterém se jednotka vypne.

★: Toto tlačítko není k dispozici.

5

Ovládací tlačítka TV: Viz strana 59.

Čelní panel

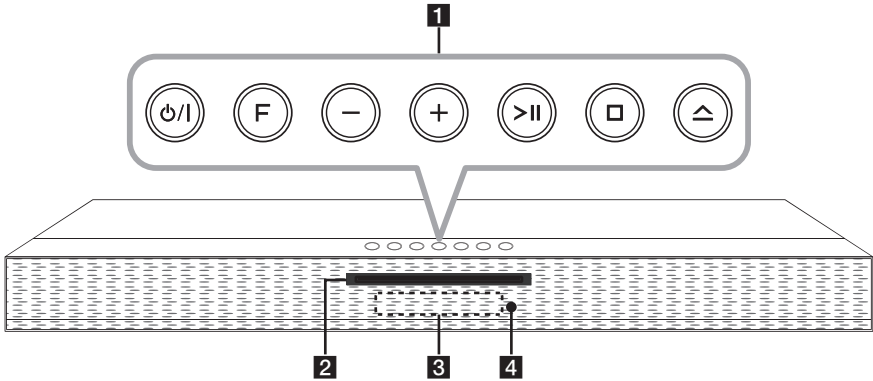

1 Provozní tlačítka

⏻ / ⏷ (Napájení)

F (Funkce)

Zvolí funkci a vstupní zdroj.

- / + (Hlasitost)

> || (Přehrát / Pozastavit)

□ (Zastavit)

⏏ (Otevřít / Zavřít)

2 Prostor pro disk

3 Okno displeje

4 Čidlo dálkového ovládání

Zadní panel

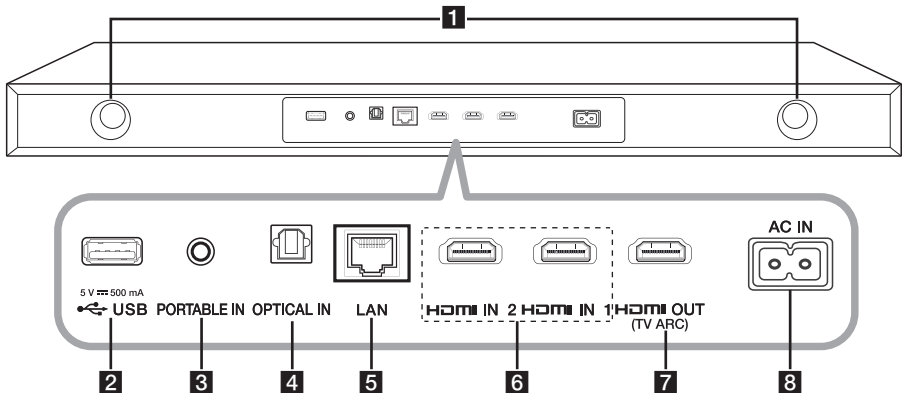

1 Vzduchovod reproduktoru

Otvory pro bohatý basový zvuk skříňě reproduktoru.

2 USB port

3 PORTABLE IN : Vstup přenosného zařízení

4 OPTICAL IN : Optický vstup

5 LAN port

6 HDMI IN 1/2 : HDMI vstup

7 HDMI OUT (TV ARC) : HDMI výstup

8 AC IN

Instalace přístroje

Tento přístroj je určen k umístění pod televizor.

Před instalací tohoto přístroje k televizoru zkontrolujte technické údaje televizoru.

• Hmotnost

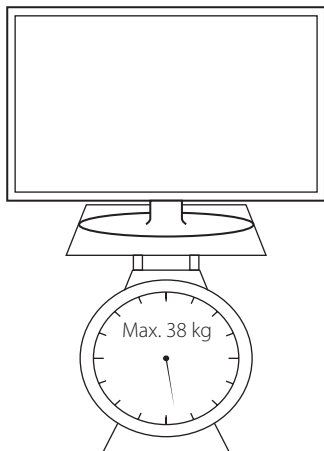

• Velikost podstavce

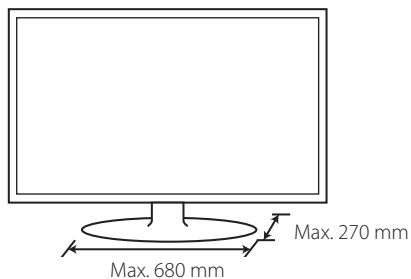

! Výstraha

- Dbejte toho, abyste při montáži či přesunu nepoškrábali povrch Přístroje/Subwooferu.
- Nepokoušejte se tento přístroj instalovat sami. Zdvih televizoru bude pravděpodobně vyžadovat spolupráci nejméně 2 osob. V opačném případě může dojít k úrazu osob nebo k majetkovým škodám.
- K tomuto přístroji nepřipojujte televizor typu CRT. Vzhledem k tomu, že tento přístroj obsahuje magnetické součásti, na televizní obrazovce se mohou vyskytnout barevné nepravidelnosti.
- Kromě monitoru nebo televize nepokládejte na jednotku žádné další předměty.
- Jednotku je nutno instalovat na stabilní vodorovný povrch.
- Mezi jednotku a nábytek, na kterém jednotka leží, neumísťujte žádné další předměty.

! Doporučení

Doporučujeme jednotku instalovat na dostatečně pevný vodorovný povrch.

1. Položte přístroj na požadované místo provozu televizoru.

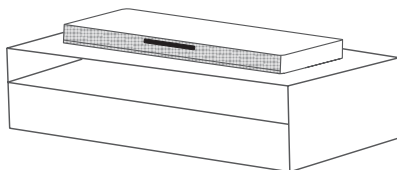

2. Připojte všechny kabely externích zařízení, které chcete použít, jako je TV, přehrávač disků Blu-ray nebo přehrávač DVD. Připojte port LAN přehrávače k síti LAN, nebo ethernetový kabel. Dále je nutné připojit kabel napájení dodaný jako příslušenství.

! Výstraha

Vzhledem k tomu, že je obtížné po instalaci této jednotky provést připojení, měli byste připojit kabely už před instalací.

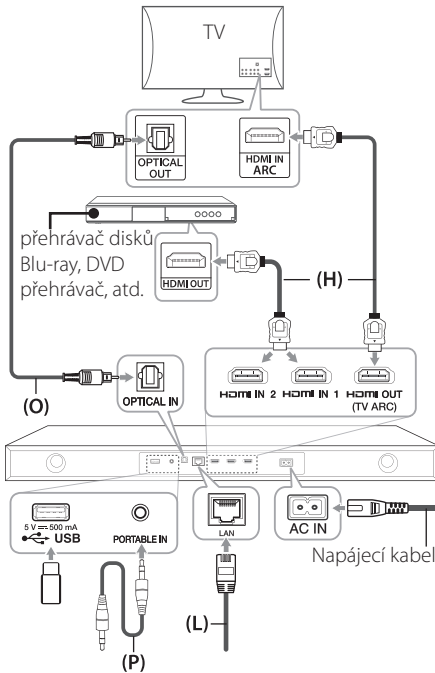

Pro více informací o připojení a provozu odkazujeme na následující stránky níže.

(O) Optický: Viz strana 19.

(H) HDMI: Viz str. 16 a str. 19.

(P) Přenosné zařízení : Viz strana 20.

(L) LAN: viz strana 21.

! Doporučení

Zařízení USB lze snadněji a pohodlněji připojit pomocí prodlužovacího kabelu USB, který lze zakoupit v nejbližším obchodě s elektronikou značky LG.

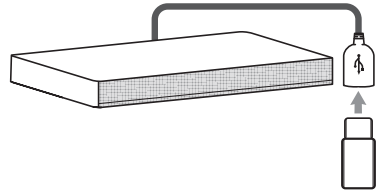

3. Umístěte televizor na střed jednotky.

! Výstraha

- Dávejte pozor, abyste nezakryli ovládací tlačítka na horní straně jednotky, když na jednotku instalujete televizor.
- Dodržujte vzdálenost mezi spodní částí televizoru a okrajem jednotky.

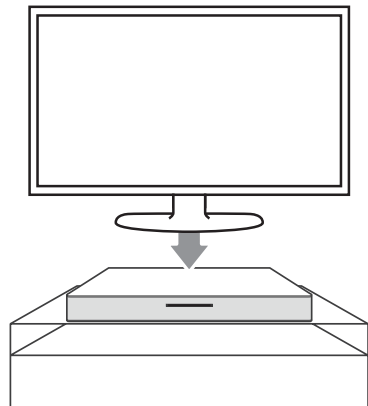
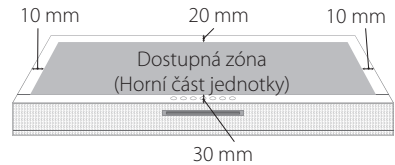

4. Připojte napájecí síťový kabel k přístroji.

! Výstraha

- Neumisťujte televizor na okraj tohoto přístroje. V opačném případě může dojít k úrazu osob nebo k majetkovým škodám.



- Pokud hmotnost televizoru překračuje doporučenou hodnotu (max. 38 kg), nebo je-li plocha jeho podstavce větší, než plocha tohoto přístroje, **NEPOKLÁDEJTE** televizor na tento přístroj.

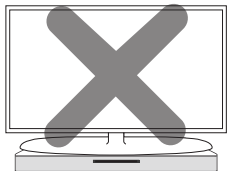

- V takovém případě je doporučeno tento systém přemístit, například na regál pod televizorem.

**Jak připojit feritové jádro (volitelné)**

Abyste snížili nebo odstranili jakékoli elektrické rušení, může být nutné připevnit feritové jádro.

1. Otevřít

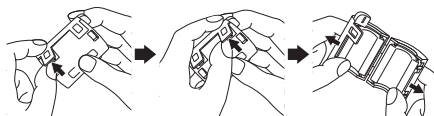

2. Omotat (jednou)

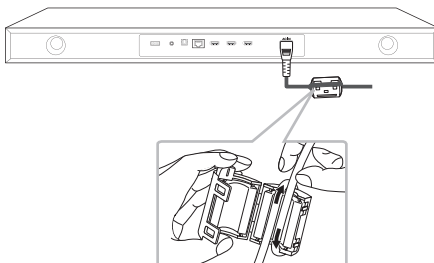

3. Zavřít

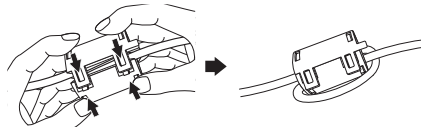

Připojení bezdrátové sub-basové jednotky

LED indikátor bezdrátového subwooferu

Barva LED diod	Stav
Žlutozelená (blikající)	Pokouší se o spojení.
Žlutozelená	Připojení je navázáno.
Červená	Bezdrátová sub-basová jednotka je v pohotovostním režimu, nebo se připojení nezdařilo.
Vypnuto (nesvítlí)	Přívodní kabel bezdrátového subwooferu je odpojen.

První nastavení bezdrátového reproduktoru

1. Zapojte síťovou šňůru bezdrátového subwooferu do zásuvky.
2. Zapněte hlavní jednotku. Hlavní jednotka a bezdrátový subwoofer automaticky navážou spojení.

Ruční spárování bezdrátového reproduktoru

Pokud vaše připojení není navázáno, můžete vidět červené LED světlo, nebo blikající žluto-zelené světlo LED na bezdrátové sub-basové jednotce, a tato sub-basová jednotka nevydává žádný zvuk. Chcete-li problém vyřešit, postupujte podle kroků níže.

1. Nastavte hlasitost hlavní jednotky na minimum.
 - Na displeji se objeví "VOL MIN".
2. Stiskněte a podržte **MUTE** (Mute) na dálkovém ovladači po dobu asi 3 sekund.
 - Na displeji se krátce zobrazí "W RESET".

3. Pokud již LED světlo bezdrátové sub-basové jednotky nepřetržitě bliká žluto-zeleně, můžete tento krok přeskočit.

Stiskněte a držte **PAIRING** na zadní straně bezdrátové sub-basové jednotky déle než 5 vteřin.

- LED světlo bezdrátové sub-basové jednotky se rozsvítí střídavě v červené a žluto-zelené.
4. Odpojte napájecí kabel přístroje a bezdrátové sub-basové jednotky.
 5. Znovu je připojte, jakmile je LED světlo hlavní jednotky a bezdrátové sub-basové jednotky zcela vypnuto.

Přístroj a bezdrátová sub-basová jednotka budou spárování automaticky při zapnutí přístroje.

- Když je připojení dokončeno, můžete vidět na sub-basové jednotce žluto-zelené LED světlo.

! Poznámka

- Komunikace mezi přístrojem a bezdrátovou sub-basovou jednotkou může trvat několik sekund (případně i déle) a může být při tom vydáván zvuk.
- Čím blíže jsou u sebe přístroj a sub-basová jednotka, tím lepší je kvalita zvuku. Doporučuje se instalovat přístroj a sub-basovou jednotku co nejbližší k sobě a vyhnout se níže uvedeným případům.
 - Mezi přístrojem a sub-basovou jednotkou je překážka.
 - Existuje další zařízení, které používá stejnou frekvenci s tímto bezdrátovým připojením, jako je např. lékařský přístroj, mikrovlnná trouba nebo zařízení s bezdrátovým síťovým připojením (LAN).

Připojení k TV

Pokud máte HDMI TV nebo monitor, můžete připojit tento přehrávač použitím HDMI kabelu (typ A, Vysokorychlostní kabel HDMI™). Připojte konektor HDMI OUT na přístroji ke konektoru HDMI na televizoru nebo monitoru kompatibilním s HDMI.

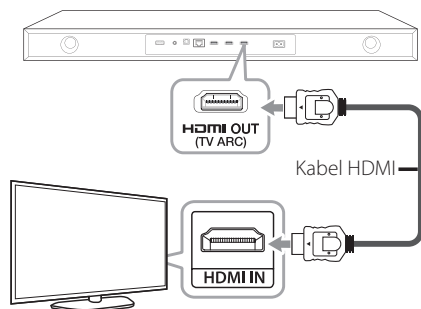

Nastavte zdroj TV na HDMI (viz uživatelská příručka k TV).

! Poznámka

Pro nejlepší možné zapojení nahlédněte do návodu vašeho TV stereo systému nebo jiného zařízení.

Další informace k HDMI

- Pokud zapojujete kompatibilní zařízení HDMI nebo DVI, ujistěte se o následujícím:
 - Zkuste odpojit zařízení HDMI/DVI a tento přehrávač. Dále zapojte k zařízení HDMI/DVI a ponechte po dobu 30ti sekund, poté zapojte tento přehrávač.
 - Připojené zařízení video vstupu je nastaveno správně pro tento přístroj.
 - Připojené zařízení je kompatibilní s 720x576p, 1280x720p, 1920x1080i nebo 1920x1080p video vstupem.
- Ne všechna HDCP-kompatibilní HDMI nebo DVI zařízení budou pracovat s tímto přehrávačem.
 - Obraz nebude zobrazen správně s jiným zařízením, než je zařízení HDCP.

! Poznámka

- Pokud připojené zařízení HDMI nepřijímá zvukový signál z přehrávače, zvuk zařízení HDMI může být zkrácený nebo nemá výstup.
- Pokud používáte připojení HDMI, můžete měnit rozlišení pro výstup HDMI. (Viz "Nastavení rozlišení" na straně 17)
- Zvolte typ video výstupu z HDMI OUT konektoru pomocí volby [Nast. barev HDMI] v nabídce [Nastavení] (viz strana 29).
- Změna rozlišení při zavedeném připojení může způsobit poruchu. K vyřešení problému vypněte přehrávač a poté jej opět zapněte.
- Když připojení HDMI s HDCP není ověřeno, obrazovka televize zčerná. V tomto případě zkontrolujte připojení HDMI nebo zkontrolujte, zda není odpojen kabel.
- Pokud jsou na obrazovce šumy nebo linky, zkontrolujte prosím kabel HDMI (délka je obecně limitována na 4,5 m (15 ft.)).

Co je SIMPLINK?



Některé funkce této jednotky jsou ovládány dálkovým ovládáním TV zatímco je tato jednotka a TV LG se SIMPLINK připojena přes připojení HDMI.

Funkce ovladatelné dálkovým ovládáním TV LG; Přehrát, pozastavit, scanovat, přeskočit, zastavit, vypnout atd.

Pro bližší informace k funkci SIMPLINK nahlédněte do uživatelského manuálu TV.

TV LG s funkcí SIMPLINK jsou označeny výše uvedeným logem.

! Poznámka

- V závislosti na typu disku nebo stavu přehrávání, některé činnosti SIMPLINK se mohou lišit nebo nemusí být funkční.
- Konektory HDMI IN nepodporují SIMPLINK.

Funkce ARC (Audio Return Channel) (audio zpětný kanál)

Funkce ARC dovoluje TV kompatibilní s HDMI posílat audio stream do HDMI OUT (výstupu) tohoto přehrávače.

Použití této funkce:

- Váš TV musí podporovat funkci HDMI-CEC a ARC a HDMI-CEC a ARC musí být nastaveny na ON (zapnuto).
- Způsob nastavení HDMI-CEC a ARC se může lišit v závislosti na televizoru. Pro detailní popis funkce ARC viz manuál vašeho televizoru.
- Musíte použít HDMI kabel (typ A, vysokorychlostní HDMI™ kabel s Ethernetem).
- Musíte spojit s HDMI IN, který podporuje funkci ARC, použitím HDMI OUT na tomto přehrávači.
- Na TV kompatibilní s ARC můžete zapojit pouze jedno domácí kino.

! Poznámka

Chcete-li aktivovat funkci [SIMPLINK / ARC], nastavte tuto volbu na [On]. (34. strana)

Nastavení rozlišení

Přehrávač poskytuje několik možností výstupního rozlišení pro konektory HDMI OUT. Můžete změnit rozlišení pomocí nabídky [Nastavení].

1. Stiskněte HOME (🏠).
2. Pomocí </> zvolte [Nastavení], poté stiskněte ENTER (⊙). Zobrazí se nabídka Initial [Nastavení].
3. Prostřednictvím \wedge / \vee zvolte možnost [DISPLAY], poté stiskněte > k přechodu ke druhé úrovni.
4. Prostřednictvím \wedge / \vee zvolte možnost [Rozlišení], poté stiskněte ENTER (⊙) k přechodu ke třetí úrovni.



5. Prostřednictvím \wedge / \vee zvolte požadované rozlišení, poté stiskněte ENTER (⊙) pro potvrzení Vašeho výběru.

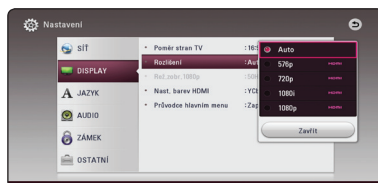

! Poznámka

- Pokud Vaše TV nepodporuje rozlišení, které jste na přehrávači nastavili, můžete nastavit rozlišení na 576p následovně:
 1. Stiskněte tlačítko HOME (🏠), chcete-li opustit nabídku HOME.
 2. Stiskněte ■ (STOP) po dobu minimálně 5 sekund.
- Pokud zvolíte rozlišení ručně a poté připojíte konektory HDMI k TV a Vaše TV toto nepodporuje, nastavení rozlišení je nastaveno na [Auto].
- Pokud zvolíte rozlišení, které Vaše TV nepodporuje, objeví se varovná zpráva. Po změně rozlišení, nevidíte-li obrazovku, vyčkejte 20 sekund a poté se rozlišení automaticky vrátí k předešlému rozlišení.
- Snímková frekvence výstupu videa 1080p se může automaticky nastavit buď na 24 Hz nebo na 50 Hz v závislosti na schopnosti a preferenci připojené TV a na původní snímkové frekvenci videa obsažené na disku BD-ROM.

Zapojení s externím zařízením

Připojení OPTICAL IN

Můžete vychutnávat zvuk z vašeho komponentu pomocí digitálního optického připojení přes reproduktory tohoto systému.

Připojte optický výstupní konektor vašeho komponentu do konektoru OPT. IN (OPTICAL IN) na jednotce. A potom vyberte možnost [OPTICAL] stisknutím FUNCTION. Nebo stiskněte OPTICAL/TV SOUND pro přímou volbu.

K výběru vstupního režimu můžete rovněž použít tlačítko F (Function) na předním panelu.

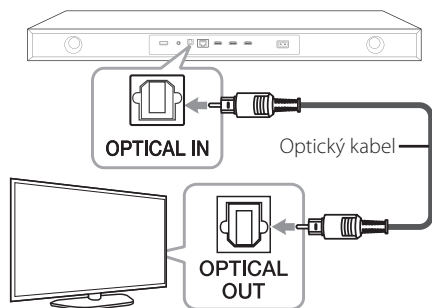

Připojení HDMI IN

Prostřednictvím tohoto zapojení můžete vychutnávat obrázky a zvuk z vašeho komponentu.

Připojte konektor komponentu HDMI OUT ke konektoru HDMI IN 1 nebo 2 na této jednotce. A potom vyberte možnost [HDMI IN 1/2] stisknutím FUNCTION.

K výběru vstupního režimu můžete rovněž použít tlačítko F (Function) na předním panelu.

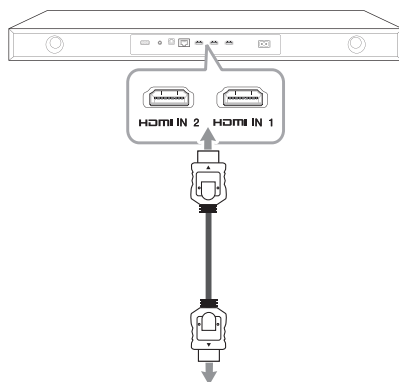

Ke konektoru HDMI OUT komponentu (set-top box, digitální satelitní přijímač, herní konzola, atd.)

! Poznámka

- V režimu HDMI IN 1/2 nemůžete měnit video rozlišení. Změňte video rozlišení připojeného komponentu.
- Pokud je výstupní signál v době, kdy je váš osobní počítač připojen ke konektoru HDMI IN 1/2 neobvyklý, změňte rozlišení vašeho počítače na 576p, 720p, 1080i nebo 1080p.
- Přehrávač vysílá audio ze vstupů HDMI na oba výstupy HDMI a do reproduktorů jednotky.

PORT. (Přenosná) vstupní přípojka

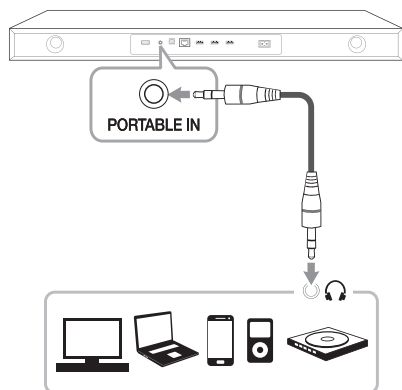

Poslech hudby z přenosného přehrávače

Toto zařízení může přehrávat hudbu z mnoha typů přenosných přehrávačů.

1. Připojte přenosný přehrávač ke konektoru VSTUPU PŘENOSNÉHO ZAŘÍZENÍ přístroje pomocí 3,5mm stereo kabelu.
2. Zapněte napájení stisknutím tlačítka  (Napájení).
3. Vyberte funkci PORTABLE stisknutím tlačítka **FUNCTION** na dálkovém ovladači, nebo tlačítka **F** na přístroji, dokud se nevybere funkce.
4. Zapněte přenosný přehrávač nebo externí zařízení a spusťte přehrávání.

Připojení k domácí síti

Tento přehrávač může být připojen k lokální síti (LAN) přes port LAN na zadní straně panelu. Připojením jednotky k širokopásmové domácí síti máte přístup ke službám jako je aktualizace softwaru, využívání BD-LIVE nebo služby on-line obsahu.

Pevné síťové připojení

Použitím pevného připojení docílíte nejlepšího výkonu, protože připojená zařízení jsou přímo zapojená do sítě a nepodléhají vysokofrekvenčnímu rušení.

Pro bližší informace viz dokumentace k síťovému zařízení.

Připojte port LAN přehrávače k odpovídajícímu portu na Vašem modemu nebo routru pomocí veřejně přístupného LAN nebo Ethernet kabelu.

! Poznámka

- Při zapojení nebo odpojení LAN kabelu podržte připojovací část kabelu. Při odpojování nevytahujte LAN kabel ale odpojte tisknutím dolů na uzamčení.
- Nepřipojujte modulární telefonní kabel k portu LAN.
- Protože existuje mnoho způsobů konfigurace připojení, následujte technická data vašeho provozovatele telekomunikace nebo poskytovatele služeb internetu.
- Pokud chcete přistupovat k obsahu ze serverů digitálních médií kompatibilních s DLNA, musí být přehrávač pomocí routeru připojen ke stejné místní síti jako servery.
- Chcete-li nastavit svůj počítač jako server digitálních médií kompatibilní s DLNA, nainstalujte do počítače SmartShare PC Software. (viz strana 40)

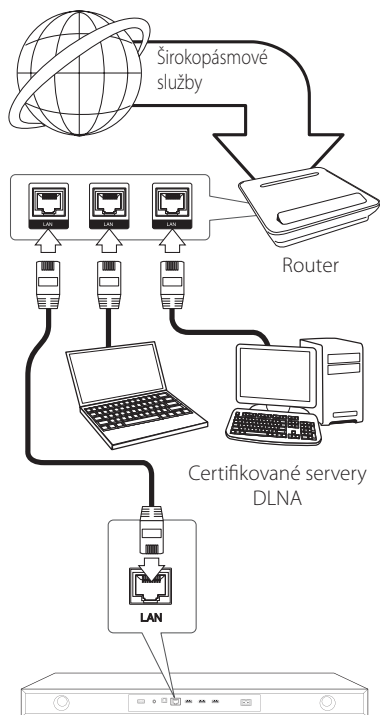

Nastavení pevného připojení

Pokud je DHCP server v lokální síti (LAN) připojen pomocí pevného připojení, přehrávač automaticky rozpozná IP adresu. Po provedení připojení malé množství domácích sítí může vyžadovat nastavení sítě přehrávače. Nastavte [SÍŤ] následovně:

Příprava

Před nastavením pevného připojení je třeba se připojit k širokopásmovému internetu Vaší domácí sítě.

1. Zvolte možnost [Nastav. připojení] v nabídce [Nastavení], poté stiskněte ENTER (⊙).

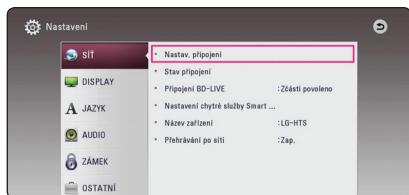

2. Pročtěte si přípravu pro síťové nastavení a když je zvýrazněno [Start], stiskněte ENTER (⊙).

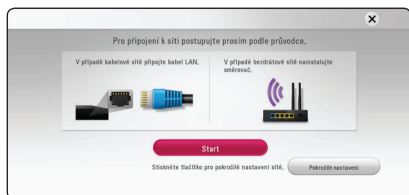

Přístroj se automaticky připojí k síti.

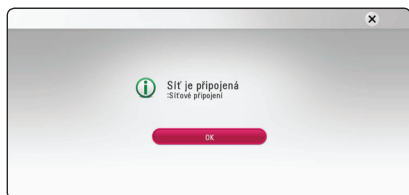

Pokročilé nastavení

Chcete-li síťové nastavení provést ručně, v nabídce [Nastavení sítě] pomocí \wedge / \vee zvolte [Pokročilé nastavení] a stiskněte ENTER (⊙).

1. Pomocí \wedge / \vee zvolte [Drátové], poté stiskněte ENTER (⊙).



2. Tryk på \wedge / \vee / \lt / \gt for at vælge IP-status mellem [Dynamisk] og [Statisk]. Du skal normalt vælge [Dynamisk] for at tildele en IP-adresse automatisk.



! Poznámka

Pokud se v síti nenachází žádný DHCP server a Vy si přejete nastavit IP adresu ručně, zvolte [Statická], poté nastavte [IP adresa], [Maska podsítě], [Brána] a [DNS Server] pomocí \wedge / \vee / \lt / \gt a numerických tlačítek. Uděláte-li chybu v průběhu zadání čísla, stiskněte CLEAR pro vymazání označených částí.

3. Zvolte [DALŠÍ] a stiskněte ENTER (⊙) pro použití síťových nastavení.



Na obrazovce se zobrazí stav připojení sítě.

4. Když je zvýrazněno [OK], stisknutím ENTER (⊙) dokončíte nastavení kabelové sítě.

Bezdrátové síťové připojení

Jiná možnost připojení je použít přístupový bod nebo bezdrátový router. Síťová konfigurace a způsob připojení se může lišit v závislosti na vybavení, které je použito a podmínkách sítě.

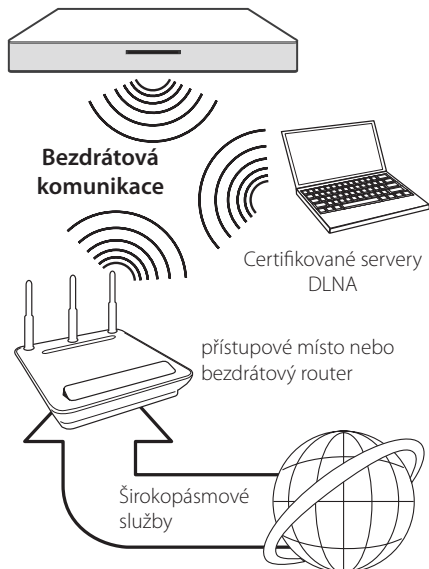

Viz instalační instrukce dodané s přístupovým bodem nebo bezdrátovým routerem pro detailní kroky k připojení a síťová nastavení.

Pro nejlepší výkon je vždy nejlepší volbou přímé pevné připojení z přehrávače k routeru domácí sítě nebo kabelem/DSL modemem.

Pokud zvolíte bezdrátovou možnost použití, mějte na paměti, že výkon může být občas narušen dalšími elektrickými zařízeními v domácnosti.

Nastavení bezdrátové sítě

U bezdrátového síťového připojení potřebuje být přehrávač nastaven na síťovou komunikaci. Toto nastavení lze provést v nabídce [Nastavení]. Nastavte [SÍŤ] následovně: Nastavení přístupového bodu nebo bezdrátového routru je vyžadováno před připojením přehrávače k síti.

Příprava

Před nastavením bezdrátového připojení je třeba:

- připojit širokopásmový internet k bezdrátové domácí síti.
- Nastavit přístupový bod nebo bezdrátový router.
- poznamenat si SSID a bezpečnostní kód sítě.

1. Zvolte možnost [Nastav. připojení] v nabídce [Nastavení], poté stisknete ENTER (⊙).
2. Pročtete si přípravu pro síťové nastavení a když je zvýrazněno [Start], stisknete ENTER (⊙).



Není-li přístroj zapojený do sítě, zobrazí se na obrazovce všechny dostupné sítě.

3. Pomocí \wedge / \vee vyberte požadované SSID bezdrátové sítě a stisknete ENTER (⊙).



Používá-li váš přístupový bod šifrování, budete muset zadat příslušný bezpečnostní kód.

! Poznámka

Pokud používáte jiné znaky, ne anglickou abecedu nebo číslice pro jméno SSID k Vašemu přístupovému bodu nebo bezdrátovému směrovači, může být pak zobrazeno jinak.



! Poznámka

- Ochranný režim WEP disponuje základně 4 tlačítky u nastavení přístupového místa nebo routru. Používá-li Vaše přístupové místo nebo router ochranu WEP, vložte bezpečnostní kód tlačítkem "No.1" pro připojení k domácí síti.
- Přístupové místo je zařízení, které poskytuje možnost připojení k Vaší domácí síti bezdrátově.

4. Tryk på **^/V/</>** for at vælge IP-status mellem [Dynamisk] og [Statisk].

Du skal normalt vælge [Dynamisk] for at tildele en IP-adresse automatisk.

! Poznámka

Pokud se v síti nenachází žádný DHCP server a Vy si přejete nastavit IP adresu ručně, zvolte [Statická], poté nastavte [IP adresa], [Maska podsítě], [Brána] a [DNS Server] pomocí **^/V/</>** a numerických tlačítek. Uděláte-li chybu v průběhu zadání čísla, stiskněte CLEAR pro vymazání označených částí.

5. Zvolte [DALŠÍ] a stiskněte ENTER (⊙) pro použití síťových nastavení.



Na obrazovce se zobrazí stav připojení sítě.

6. Zvolte [Zavřít] a stiskněte ENTER (⊙) pro dokončení síťových nastavení.

Pokročilé nastavení

Chcete-li síťové nastavení provést ručně, v nabídce [Nastavení sítě] pomocí **^/V** zvolte [Pokročilé nastavení] a stiskněte ENTER (⊙).

1. Pomocí **^/V** zvolte [Bezdrátové], poté stiskněte ENTER (⊙).



[Seznam AP] - Tento přehrávač skenuje veškeré dostupné přístupové body nebo bezdrátové směrovače v okolí a zobrazuje je v seznamu.

[Název sítě SSID] - Váš přístupový bod nemusí vysílat název sítě (SSID). Pomocí vašeho počítače zkontrolujte nastavení přístupového bodu a nastavte, aby přístupový bod vysílal SSID nebo ve funkci [Název sítě SSID] ručně zadejte příslušné SSID.

[PBC] - Pokud váš přístupový bod nebo bezdrátový směrovač podporuje nastavení pomocí konfiguračního tlačítka (PBC - Push Button Configuration), zvolte tuto možnost a stiskněte konfigurační tlačítko na vašem přístupovém bodě (až 120). Nemusíte znát název sítě (SSID) a bezpečnostní kód vašeho přístupového bodu.

[PIN] - Podporuje-li váš přístupový bod metodu konfigurace založenou na WPS (Wi-Fi Protected Setup - Chráněné nastavení Wi-Fi), zvolte tuto možnost a poznamenejte si kód uvedený na obrazovce. Potom vložte číslo PIN do nabídky nastavení vašeho přístupového bodu nebo bezdrátového směrovače, čímž uskutečníte připojení. Postupujte podle dokumentace k vašemu síťovému zařízení.

2. Pro každý způsob připojení postupujte podle pokynů na obrazovce.

! Poznámka

Pro připojení k síti prostřednictvím automatické konfigurace PBC nebo pomocí PIN musí být bezpečnostní režim vašeho přístupového bodu nastaven na OPEN nebo AES.

Poznámky k síťovému připojení

- Může se objevit několik problémů ohledně síťového připojení v průběhu nastavení, které mohou být vyřešeny resetováním routru nebo modemem. Po připojení přehrávače k domácí síti rychle vypněte a/nebo odpojte přívodní kabel routru domácí sítě nebo kabel modemem. Poté zapněte a/nebo zapojte opět přívodní kabel.
- V závislosti na poskytovateli internetových služeb (ISP), počet zařízení, které může využívat služeb internetu, může být omezeno platnými podmínkami služeb. Bližší informace konzultujte s vaším poskytovatelem internetových služeb (ISP).
- Naše společnost nenesе žádnou odpovědnost za jakékoli poruchy přehrávače a/nebo funkce internetového připojení v průběhu přenosových chyb/závad spojených s připojením širokopásmového internetu nebo dalšími připojenými zařízeními.
- Funkce BD-ROM disku dostupné prostřednictvím funkcí internetového připojení nejsou vytvořeny nebo poskytovány naší společností a naše společnost nenesе odpovědnost za jejich funkčnost nebo stálou dostupnost. Některé disky materiálně dostupné přes internetové připojení nemusí být kompatibilní s tímto přehrávačem. Máte-li jakékoli dotazy týkající se obsahu, obraťte se na výrobce disku.
- Některé obsahy internetu mohou vyžadovat vyšší šířku pásma připojení.
- Dokonce i když je přehrávač správně připojen a nastaven, některé obsahy internetu nemusí pracovat řádně z důvodu přetížení internetu, kvality nebo šířky pásma vašich internetových služeb nebo problémů vzniklých na straně poskytovatele služeb.
- Některé činnosti internetového připojení nemusí být dostupné v důsledku jistých omezení nastavených poskytovatelem internetových služeb (ISP), který Vám poskytuje širokopásmové internetové připojení.
- Veškeré poplatky účtované poskytovatelem internetových služeb včetně, a to bez výjimek, poplatku za připojení jsou vaší zodpovědností.
- Je doporučeno použít pro pevné připojení k tomuto přehrávači LAN porty A10 Base-T nebo 100 Base-TX. Pokud vaše internetové služby neposkytují podobné připojení, nelze připojit tento přehrávač.
- Musíte použít router k použití služby xDSL.
- Je vyžadováno použít DSL modem pro použití služby DSL, kabelový modem je vyžadován u použití služeb kabelového modemem. V závislosti na způsobu přístupu a souhlasu vašeho poskytovatele internetových služeb, nemusí být možné použití funkcí internetového připojení obsažených v tomto přehrávači nebo může být omezen počet zařízení, která mohou být připojena současně. (Pokud poskytovatel internetových služeb omezí užití na jedno zařízení, tento přehrávač nemůže být připojen, je-li již připojeno PC.)
- Použití "Routru" nemusí být povoleno nebo jeho užívání může být omezeno v závislosti na podmínkách a omezeních vašeho poskytovatele internetových služeb. Bližší informace konzultujte s vaším poskytovatelem internetových služeb (ISP).
- Bezdrátová síť pracuje na 2,4 GHz rádiových frekvencích, které jsou také využívány jinými domácími přístroji jako jsou bezdrátový telefon, zařízení *Bluetooth*®, mikrovlnka a může být ovlivněna jejich rušením.
- Vypněte veškerá nepoužívaná síťová zařízení v domácí lokální síti. Některá zařízení mohou tvořit síťová spojení.
- Za účelem lepšího přenosu umístěte přehrávač nejbližší jak je to možné přístupovému místu.
- V některých případech může umístění přístupového místa nebo bezdrátového routru alespoň o 0,45 cm nad podlahu zlepšit příjem.
- Je-li to možné, přisuňte blíže k přístupovému místu nebo přeorientujte přehrávač tak, aby mezi ním a přístupovým místem nic nebylo.
- Kvalita příjmu po bezdrátu je závislá na mnoha faktorech jako je typ přístupového místa, vzdálenost mezi přehrávačem a přístupovým místem a umístění přehrávače.
- Nastavte přístupové místo nebo bezdrátový router na režim infrastruktury. Režim Ad hoc není podporován.

Úvodní nastavení

Při prvním zapnutí přístroje se zobrazí průvodce úvodním nastavením. Pomocí průvodce úvodním nastavením lze nastavit jazyk zobrazení a provést nastavení sítě.

1. Stiskněte **(POWER)**.
Na displeji se zobrazí průvodce úvodním nastavením.
2. Pomocí **^/V/</>** vyberte jazyk zobrazení a stiskněte **ENTER (⊙)**.



3. Nejprve zkontrolujte podmínky užívání Terms of Service, pak zvolte možnost [Souhlas], abyste mohli využít služby Premium Service a aktualizace SW.

Pročtěte si přípravu pro síťové nastavení a když je zvýrazněno [Start], stiskněte **ENTER (b)**.



Je-li připojena kabelová síť, připojení k síti se dokončí automaticky.

4. Na obrazovce se zobrazí všechny dostupné sítě. Pomocí **^/V** vyberte [Síťové připojení] nebo požadované SSID bezdrátové sítě a stiskněte **ENTER (⊙)**.

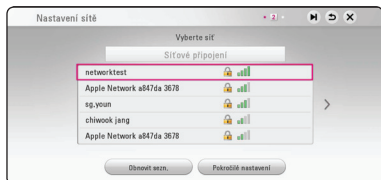

Používá-li váš přístupový bod šifrování, budete muset zadat příslušný bezpečnostní kód.

5. Tryk på **^/V/</>** for at vælge IP-status mellem [Dynamisk] og [Statisk]. Du skal normalt vælge [Dynamisk] for at tildele en IP-adresse automatisk.



6. Zvolte [DALŠÍ] a stiskněte **ENTER (⊙)** pro použití síťových nastavení.

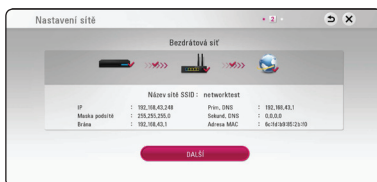

Na obrazovce se zobrazí stav připojení sítě.

Podrobnosti o nastavení sítě viz „Připojení k domácí síti“ na straně 21.

7. Zvolte [DALŠÍ] a stiskněte **ENTER (⊙)**.

- Můžete poslouchat zvuk TV přes reproduktor této jednotky automaticky, je-li televizor zapnutý.



Stiskněte **▲** pro přesunutí, a stiskněte **</>** pro volbu [On] nebo [Off]. Vyberte [Next] a stiskněte tlačítko ENTER (⊙).

- Zkontrolujte všechna nastavení provedená v předchozích krocích.

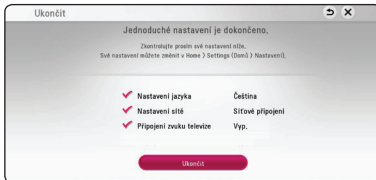

Když je zvýrazněno [Ukončit], stisknutím ENTER (⊙) dokončíte úvodní nastavení. Je-li nutné některé nastavení změnit, pomocí **▲/▼/◀/▶** zvolte **↻** a stiskněte ENTER (⊙).

- Zobrazí průvodce režimem vlastního zvuku. Stiskněte ENTER (⊙).



- Zobrazí se průvodce, který vás seznámí s ovládaním přehrávání online obsahu pomocí LG AV Remote. Stiskněte ENTER (⊙).



Nastavení

Přizpůsobení nastavení SETUP

Můžete změnit nastavení přehrávače pomocí nabídky [Nastavení].

- Stiskněte HOME (🏠).

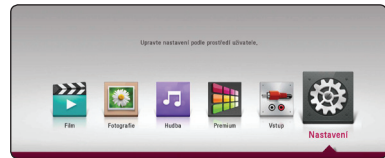

- Pomocí **</>** zvolte [Nastavení], poté stiskněte ENTER (⊙). Zobrazí se nabídka [Nastavení].



- Prostřednictvím **▲/▼** zvolte první možnost nastavení, poté stiskněte **>** k přechodu ke druhé úrovni.



- Prostřednictvím **▲/▼** zvolte druhou možnost nastavení, poté stiskněte ENTER (⊙) k přechodu ke třetí úrovni.

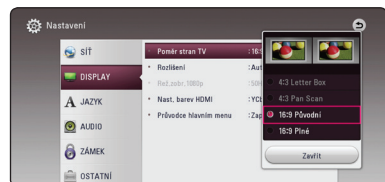

- Prostřednictvím **▲/▼** zvolte požadované nastavení, poté stiskněte ENTER (⊙) pro potvrzení Vašeho výběru.

NABÍDKA [SÍŤ]

Pro použití aktualizací softwaru, funkce BD-Live a on-line služeb je třeba nastavit nabídku [SÍŤ].

Nastav. připojení

Pokud jsou podmínky Vaší domácí sítě připraveny k připojení na přehrávači, přehrávač musí mít nastavené síťové připojení pro síťovou komunikaci. (Viz "Připojení k Vaší domácí síti" na straně 21.)

Stav připojení

Pokud chcete zkontrolovat stav sítě na Vašem přehrávači, zvolte nabídku [Stav připojení] a stisknete ENTER (Ⓞ) pro kontrolu, zda je nastaveno připojení k síti a internet.

Připojení BD-LIVE

Jsou-li používány funkce BD-Live, můžete omezit přístup k internetu.

[Povoleno]

Přístup k internetu je povolen pro všechny obsahy BD-Live.

[Zčásti povoleno]

Přístup k internetu je povolen pouze pro obsahy BD-Live, které mají obsah certifikovaný vlastníkem. Přístup k internetu a funkce AAC Online jsou omezeny v všech obsahů BD-Live bez certifikace.

[Zakázáno]

Přístup k internetu je omezen pro všechny obsahy BD-Live.

Nastavení chytré služby Smart Service

[Nastavení země]

Vyberte Vaši oblast pro zobrazení správného on-line obsahu služby.

[Inicializace]

V závislosti na regionu nemusí být funkce [Inicializace] k dispozici.

Název zařízení

Pomocí virtuální klávesnice můžete vytvořit síťové jméno. Tento přehrávač bude rozpoznán na základě jména, které uvedete na vaší domácí síti.

Přehrávání po síti

Tato funkce umožňuje ovládat přehrávání médií streamovaných ze serveru médií DLNA pomocí chytrého telefonu certifikovaného DLNA. Většina chytrých telefonů certifikovaných DLNA je vybavena funkcí ovládání přehrávání médií ve vaší domácí síti. Chcete-li, aby váš chytrý telefon ovládal tento přístroj, nastavte u této funkce možnost [Zap.]. Podrobnější informace najdete v pokynech k vašemu chytrému telefonu certifikovanému DLNA nebo v aplikaci.

! Poznámka

- Tento přístroj a chytrý telefon certifikovaný DLNA musí být připojeny k stejné síti.
- Chcete-li použít funkci [Přehrávání po síti] prostřednictvím chytrého telefonu certifikovaného DLNA, před připojením k tomuto přístroji zobrazte základní nabídku stisknutím tlačítka HOME (🏠).
- Při ovládání přístroje pomocí funkce [Přehrávání po síti] nemusí fungovat dálkové ovládání.
- Dostupné formáty souborů popsané na straně 64 nejsou vždy ve funkci [Přehrávání po síti] podporovány.

NABÍDKA [DISPLAY]

Poměr stran TV

Zvolte možnost poměru stran TV dle typu Vaší TV.

[4:3 Letter Box]

Zvolte tehdy je-li připojen standardní TV 4:3. Zobrazí filmové obrazy s maskovacími pruhy nad a pod obrazem.

[4:3 Pan Scan]

Zvolte tehdy je-li připojen standardní TV 4:3. Zobrazí obrazy přizpůsobené obrazovce Vaší TV. Obě strany obrazu budou uříznuty.

[16:9 Původní]

Zvolte tehdy je-li připojen široký TV 16:9. Obraz 4:3 je zobrazen v originálním poměru 4:3 s černými pruhy po levé a pravé straně.

[16:9 Plné]

Zvolte tehdy je-li připojen široký TV 16:9. Obraz 4:3 je nastaven horizontálně (v lineárním poměru), aby vyplnil celou obrazovku.

! Poznámka

Nemůžete zvolit možnost [4:3 Letter Box] a [4:3 Pan Scan] pokud je rozlišení nastaveno na více než 720p.

Rozlišení

Nastaví výstupní rozlišení pro HDMI video signál. Pro více podrobností o nastavení rozlišení viz strana 17.

[Auto]

Pokud je konektor VÝSTUPU HDMI připojen pro poskytování TV zobrazených informací (EDID), automaticky se nastaví rozlišení nejlépe vhodné pro připojenou TV.

[576p]

Produkuje 576 linek progresivního videa.

[720p]

Produkuje 720 linek progresivního videa.

[1080i]

Produkuje 1080 linek zřetěženého videa.

[1080p]

Produkuje 1080 linek progresivního videa.

Rež.zobr. 1080p

Pokud je rozlišení nastaveno na 1080p, zvolte [24 Hz] pro lepší prezentaci filmového materiálu (1080p/24 Hz) na HDMI displeji kompatibilním se vstupem 1080p/24 Hz.

! Poznámka

- Pokud zvolíte [24 Hz], může dojít k určitým deformacím obrazu když se přepíná video a filmový materiál. V tomto případě nastavte na [50 Hz].
- Dokonce i když je [Rež.zobr.1080p] nastaven na [24 Hz], pokud váš TV není kompatibilní s 1080p/24 Hz, pak aktuální snímková frekvence výstupu videa bude 50 Hz, aby se přizpůsobila zdrojovému formátu videa.

Nast. barev HDMI

Zvolte typ výstupu z výstupního konektoru HDMI OUT. Pro toto nastavení viz návody Vašeho zobrazovacího zařízení.

[YCbCr]

Zvolte tuto možnost pro připojení k zobrazovacímu zařízení HDMI.

[RGB]

Zvolte tuto možnost pro připojení k zobrazovacímu zařízení DVI.

Průvodce hlavním menu

Tato funkce umožňuje zobrazení nebo vymazání doprovodné bubliny v nabídce Home. Pro zobrazení průvodce nastavte tuto položku na [Zap].

NABÍDKA [JAZYK]

Nabídka

Vyberte jazyk pro nabídku [Nastavení] a OSD.

Nabídka disku / Zvuk disku / Titulky disku

Zvolte Vámi preferovaný jazyk pro audio stopy (zvukový disk), titulky a nabídku disku.

[Původní]

Přiřadí originální jazyk ve kterém byl disk nahrán.

[Ostatní]

Stiskněte ENTER (Ⓢ) pro volbu jiného jazyka. Použijte numerická tlačítka a poté stiskněte ENTER (Ⓢ) pro zadání 4místného čísla dle kódu v seznamu jazyků na straně 69.

[Vyp.] (Pouze titulky disku)

Vypnutí titulků.



Poznámka

V závislosti na disku nemusí vaše jazykové nastavení pracovat.

NABÍDKA [AUDIO]

Každý disk má několik možností audio výstupů. Nastavte možnost audio přehrávače dle typu používaného audio systému.

! Poznámka

Vzhledem k tomu, že jednotlivé faktory ovlivňují rozlišení výstupu audia, viz "Specifikace výstupu audia" na straně 65.

Digitální výstup.

[Auto]

Zvolte, pokud jste připojili konektor HDMI OUT tohoto přístroje k zařízení s LPCM, Dolby Digital, Dolby Digital Plus, Dolby True HD, DTS nebo DTS-HD dekodérem.

[PCM]

Zvolte, pokud jste připojili toto zařízení pomocí konektoru HDMI OUT k zařízení s digitálním dekodérem.

[Znovu kódovat DTS]

Zvolte, pokud jste připojili konektor HDMI OUT tohoto přístroje k zařízení s DTS dekodérem.

! Poznámka

- Když je možnost [Digitální výstup.] nastavena na [Auto], zvuk může vystupovat jako datový tok. Pokud informace o datovém toku nejsou zjištěny z HDMI zařízení s EDID, může být zvukový výstup jako PCM.
- Pokud je volba [Digitální výstup.] nastavena na [Znovu kódovat DTS], rekódovaný DTS audio výstup je určen pro disky BD-ROM se sekundárním nebo interaktivním audiem pro další disky (jako [Auto]).
- Toto nastavení není dostupné pro vstupní signál z externího zařízení.

Post DRC (řízení dynamického rozsahu)

Tato funkce vám umožňuje poslouchat film při nižším zvuku bez ztráty srozumitelnosti zvuku.

[Auto]

Dynamický rozsah výstupu zvuku Dolby TrueHD se určí sám.

A dynamický rozsah Dolby Digital a Dolby Digital Plus se ovládají stejně, jako režim [Zap.].

[Zap.]

Komprimuje dynamický rozsah výstupu zvuku Dolby Digital, Dolby Digital Plus nebo Dolby TrueHD.

[Vyp.]

Vypíná funkci.

HD AV Sync

Někdy se stane, že u digitální TV dochází ke zpoždění mezi obrazem a zvukem. Pokud se tak děje, můžete rozdíl vyrovnat nastavením zpoždění zvuku tak, že zvuk čeká na příslušný obraz: tato funkce se nazývá HD AV Sync. Použijte < > k rolování směrem nahoru a dolů přes hodnotu zpoždění, které lze nastavit libovolně od 0 do 300 ms.

Automatická hlasitost

Máte-li funkci Auto Volume zapnutou, jednotka automaticky upravuje hlasitost vycházejícího zvuku v případech, pokud je zvuk příliš intenzivní nebo naopak slabý. Můžete si tak užívat zvuk s příjemnou hlasitostí, ani příliš hlučný, ani příliš tichý.

NABÍDKA [ZÁMEK]

Nastavení [ZÁMEK] má vliv pouze na přehrávání Blu-ray Disc a DVD.

Pro přístup k dalším vlastnostem nastavení [ZÁMEK], vložte váš 4místní ochranný kód. Pokud jste dosud nezadali heslo, učiňte tak. Dvakrát zadejte 4místné heslo, poté stikněte ENTER (Ⓞ) k zadání nového hesla.

Heslo

Můžete vytvořit nebo změnit heslo.

[Nic]

Dvakrát zadejte 4místné heslo, poté stikněte ENTER (Ⓞ) k zadání nového hesla.

[Změň]

Vložte nyní nové heslo a stikněte tlačítko ENTER (Ⓞ). Dvakrát zadejte 4místné heslo, poté stikněte ENTER (Ⓞ) k zadání nového hesla.

Pokud zapomenete své heslo

Pokud zapomenete své heslo, můžete jej vymazat za pomoci následujících kroků:

1. Vyjměte veškeré disky, které by mohly být v přehrávači.
2. V nabídce [Nastavení] zvýrazněte [Heslo].
3. Použijte numerická tlačítka k zadání "210499". Heslo je vymazáno.



Poznámka

Pokud učiníte před stisknutím tlačítka ENTER (Ⓞ), chybu, stiskněte tlačítko CLEAR. Poté zadejte správné heslo.

Hodnocení DVD

Blokuje přehrávání hodnocených DVD v závislosti na jejich obsahu. (Ne všechny disky jsou hodnoceny.)

[Hodnocení 1-8]

Hodnocení jedna (1) má nejvíce omezení a hodnocení osm (8) je nejméně omezující.

[Odemknout]

Pokud zvolíte [Odemknout], rodičovská kontrola není aktivní a disky se přehrají celé.

Hodnocení Disk Blu-ray

Nastavte věkovou hranici přehrávání BD-ROM. Použijte numerická tlačítka k zadání věkové hranice přehrávání BD-ROM.

[255]

Mohou být přehrány všechny BD-ROM.

[0-254]

Zakazuje přehrávání BD-ROM dle na něm nahraném odpovídajícím omezení.



Poznámka

Funkce [Hodnocení Disk Blu-ray] se použije pouze u disku Blu-ray se systémem Advanced Rating Control.

Kód oblasti

Vložte kód oblasti, jejíž standardy byly použity při hodnocení DVD video disku, ze seznamu na straně 68.

NABÍDKA [OSTATNÍ]

Rychlý start

Tento přehrávač může zůstat v pohotovostním režimu s nízkou spotřebou energie, takže jej lze po zapnutí okamžitě a bez prodlevy spustit. Chcete-li aktivovat funkci [Rychlý start], nastavte tuto možnost na hodnotu [Zap.].

! Poznámka

- Je-li možnost [Rychlý start] nastavena na hodnotu [Zap.] a napájení AC je omylem znovu připojeno k přehrávači selháním napájení apod., přepne se přehrávač automaticky do pohotovostního režimu. Před spuštěním přehrávače počkejte než se přepne do pohotovostního režimu.
- Když je [Rychlý start] nastaven na [Zap.], bude spotřeba energie vyšší, než když je [Rychlý start] nastaven na [Vyp.].

Automatické vypnutí

Necháte-li přehrávač v režimu zastavení po dobu 5 minut, objeví se spořič obrazovky. Pokud tuto možnost nastavíte na [Zap.], jednotka se automaticky vypne do 15 minut od zobrazení spořiče obrazovky. Nastavte tuto možnost na [Vyp.] pro opuštění spořiče obrazovky dokud je jednotka používána uživatelem.

! Poznámka

Pokud nastavíte funkci [Automatické vypnutí] v nabídce nastavení na hodnotu zapnuto, vypne se tato jednotka automaticky a bude šetřit spotřebu energie, pokud není hlavní jednotka připojena k externímu zařízení a nepoužívá se delší dobu než 20 minut.

Stejně pracuje i tato jednotka, která se po šesti hodinách od připojení hlavní jednotky k jinému zařízení pomocí analogového vstupu.

Jak odpojit připojení k bezdrátové síti nebo bezdrátové zařízení

Vypněte přístroj.

Připojení zvuku televize

Můžete poslouchat zvuk TV přes reproduktor tohoto přístroje automaticky, je-li televizor zapnutý.



Stiskněte \wedge pro přesunutí, a stiskněte \langle / \rangle pro volbu [On] nebo [Off]. Vyberte [OK] a stiskněte ENTER (⊙).

! Poznámka

Když jsou zapnuty funkce [Připojení zvuku televize] a [Rychlý start] a přístroj je vypnutý, nebo pokud se dříve spárováný přístroj s rozhraním Bluetooth pokusí spárovat s tímto přístrojem, pak se tento přístroj automaticky zapne.

Inicializace

[Tovární nastavení]

Můžete resetovat zařízení do základního nastavení.

[Paměť Blu-ray prázdná]

Inicializuje obsah BD-Live z připojeného USB disku.

! Poznámka

Pokud resetujete přehrávač do originálního výrobního nastavení pomocí možnosti [Tovární nastavení], musíte opět nastavit veškeré aktivity pro on-line služby a síťová nastavení.

Software

[Informace]

Zobrazí aktuální verzi softwaru.

[OSS Notice]

Zobrazí se zpráva LGE Open Source Software Notice.

[Aktualizace]

Můžete aktualizovat software připojením přístroje přímo k serveru aktualizace softwaru (viz strana 60).

SIMPLINK / ARC

- Funkce SIMPLINK umožňuje ovládat tento přístroj s LG dálkovým ovladačem televizoru.
- Funkce ARC umožňuje HDMI-kompatibilnímu televizoru odesílat zvuk na výstup HDMI OUT tohoto přehrávače.

Nastavte tuto volbu na [On] pro aktivaci funkce [SIMPLINK / ARC]. (strana 17)

Letní čas

Při použití aplikace BBC, nastaví tato funkce čas dopředu o jednu hodinu letního času (GMT +1).

[Zap.]

Nastaví čas o jednu hodinu napřed.

[Vyp.]

Vypíná funkci.

Podmínky užívání

Zobrazí se pravidla Privacy Policy for Blu-ray Disc™ Player. Chcete-li využívat službu Premium Service a aktualizace SW, zvolte možnost [Souhlas].

Zvukový efekt

Můžete zvolit vyhovující režim zvuku. Opakovaně stisknete tlačítko SOUND EFFECT („ZVUKOVÝ EFEKT“), až se na displeji předního panelu nebo na televizní obrazovce objeví požadovaný režim. Zobrazené položky ekvalizéru se mohou lišit v závislosti na zvukových zdrojích a efektech.

[Standardní]: Můžete si vychutnat poslech zvuku bez ekvalizačních efektů.

[Hudba]: Můžete si vychutnat poslech příjemného a přirozeného zvuku.

[Kino]: Můžete si vychutnat ještě více uchvacující prostorový zvuk pro filmy.

[Flat]: Zajišťuje vyváženou reprodukci zvuku.

[Boost]: Zesiluje průměrný rozsah zvuku pro ozvučení.

[Treble / Bass]: Zvýrazňuje výšky a basy.

[User EQ]: Můžete seřídit zvuk zvýšením nebo snížením úrovně určité frekvence.

! Poznámka

- V některých režimech prostorového zvuku neprodukují některé reproduktory žádný, nebo jenom slabý zvuk. Není to vada, tato vlastnost závisí na režimu prostorového zvuku a zdroji zvuku.
- Po změně vstupu může být nutné provést reset prostorového zvuku, někdy je toto nutné provést i po změně zvukového souboru.

Nastavení [Uživ. EQ]

Můžete seřídit zvuk zvýšením nebo snížením úrovně určité frekvence. Stisknete tlačítko USER EQ.

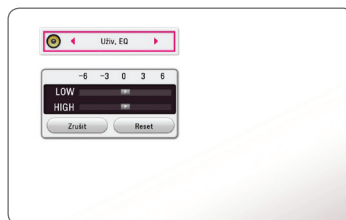

1. Stisknete \wedge / \vee pro výběr požadované frekvence.
2. Stisknete $< / >$ pro výběr požadované úrovně. Zvolte možnost [Zrušit] a pak stisknete ENTER (⊙) ke zrušení nastavení. Zvolte možnost [Reset] a pak stisknete ENTER (⊙) k resetování všech nastavení.

Zobrazení nabídky Home

Použití nabídky [HOME]

Nabídka HOME se objeví, pokud stisknete tlačítko HOME (🏠). Pomocí \wedge / \vee / \lt / \gt zvolte příslušnou položku a stisknete ENTER (Ⓞ).

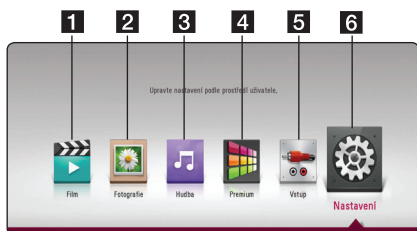

- 1** [Film] - Přehraje video.
- 2** [Fotografie] - Zobrazí fotografie.
- 3** [Hudba] - Přehraje audio.
- 4** [Premium] - Zobrazí se obrazovka Premium home. (strana 51)
- 5** [Vstup] - Změní vstupní režim.
- 6** [Nastavení] - Upravuje nastavení systému.

Přehrávání připojených zařízení

Přehrávání disku

BD DVD AVCHD ACD

1. Vložte disk do prostoru pro disk.
U spousty disků AUDIO CD, BD-ROM a DVD-ROM se přehrávání spustí automaticky.
2. Stiskněte tlačítko HOME (🏠).
3. Zvolte [Film] nebo [Hudba] a vyberte ikonu disku.

! Poznámka

- Funkce přehrávání popsané v tomto návodu nejsou vždy dostupné u každého souboru a média. Některé funkce mohou být omezeny v závislosti na mnoha faktorech.
- V závislosti na titulech BD-ROM, připojení zařízení USB může vyžadovat příslušné přehrávání.
- Nedokončené DVD-VR formáty disku nemusí být přehrávatelné na tomto přehrávači.
- Některé DVD-VR disky jsou vyrobeny s daty CPRM z DVD REKORDÉRU. Tato jednotka nepodporuje tyto typy disků.

Přehrání souboru na disku/ USB zařízení

MOVIE MUSIC PHOTO

Tento přístroj je schopen přehrát video soubory, audio soubory a fotografie uložené na disku nebo úložišti připojeném přes USB port.

1. Vložte datový disk do příslušného otvoru, nebo k jednotce připojte zařízení USB.

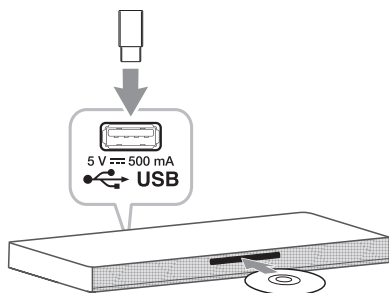

Při zapojení zařízení USB k nabídce HOME, přehrávač přehrává automaticky hudební soubory obsažené na paměťovém zařízení USB. Pokud paměťové zařízení USB obsahuje několik typů souborů, objeví se nabídka výběru souboru.

Načítání souborů může trvat několik minut v závislosti na počtu obsahů uložených na paměťovém zařízení USB. Stiskněte ENTER (⊙) zatímco je zvoleno [Cancel] pro zastavení načítání.

2. Stiskněte tlačítko HOME (🏠).
3. Zvolte [Film], [Fotografie] nebo [Hudba] pomocí </>, a stiskněte tlačítko V.
4. Vyberte Disc nebo USB a stiskněte ENTER (⊙).

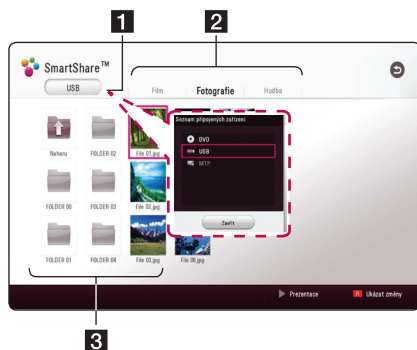

1 Zobrazí se všechna připojená zařízení.

2 Zobrazí se obsah video souborů, fotografií nebo audio souborů.

3 Zobrazí se soubor nebo složka připojeného zařízení.

- 5 Zvolte soubor pomocí ^/V/</> a stiskněte ▶(PLAY) nebo ENTER (⊙) pro jeho přehrání.

Poznámky pro USB zařízení

- Tento přehrávač podporuje USB flash paměť/ externí HDD formátované ve FAT32 a NTFS při přístupu k souborům (hudba, fotografie, filmy). Avšak pro BD-Live a nahrávání zvukového CD, použijte USB flash disk / externí HDD formátované ve FAT32.
- Tato jednotka může podporovat až 4 části zařízení USB.
- Zařízení USB nevyjímajte za provozu (během přehrávání atd.)
- USB Nejsou podporována zařízení USB, která po připojení k počítači vyžadují instalaci zvláštního programu.
- Zařízení USB: zařízení USB podporující USB 1.1 a USB 2.0.
- Mohou být přehrávány soubory s filmy, hudbou a fotografiemi. Více podrobností o činnostech souvisejících s jednotlivými typy souborů najdete na příslušných stranách.
- Abyste předešli ztrátě dat, doporučujeme pravidelné zálohování.
- Pokud použijete prodlužovací USB kabel, rozbočovač USB nebo multičtečku USB, zařízení USB nemusí být rozpoznáno.
- Některá zařízení USB nemusí s tímto přístrojem fungovat.
- Některé digitální fotoaparáty a mobilní telefony nejsou podporovány.
- Port USB přístroje připojit k PC. Jednotku nelze použít jako paměťové zařízení.

Přehrávání souboru na zařízení se systémem Android

MOVIE | MUSIC | PHOTO

Tento přehrávač dokáže přehrávat soubory (video, audio a fotografie), které jsou uloženy na zařízení se systémem Android.

1. Připojte zařízení Android k jednotce pomocí kabelu USB. Ujistěte se, že MTP je aktivována na zařízení se systémem Android.

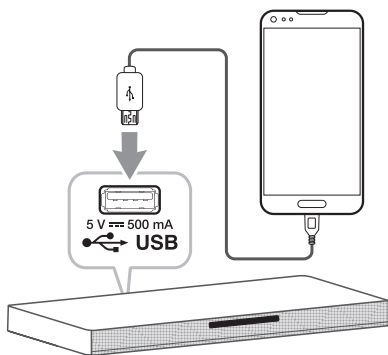

2. Stiskněte tlačítko HOME (🏠).
3. Zvolte [Film], [Fotografie] nebo [Hudba] pomocí </>, a stiskněte tlačítko V.
4. Vyberte [MTP] pomocí </> a stiskněte ENTER (⊙).

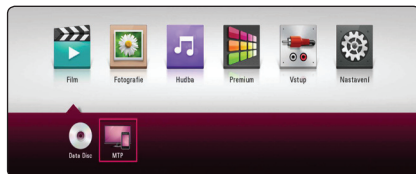

Načítání souborů může trvat několik minut v závislosti na počtu obsahů uložených v zařízení se systémem Android.

5. Zvolte soubor pomocí ^ / v / </> a stiskněte ► (PLAY) nebo ENTER (⊙) pro jeho přehrávání.



Poznámky k připojování zařízení Android

- Tento přístroj podporuje pouze zařízení se systémem Android (doporučená verze 4.0 nebo novější) používající protokol MTP (Media Transfer Protocol).
- Zařízení Android nevyjímejte za provozu (během přehrávání atd.)
- Mohou být přehrávány soubory s filmy, hudbou a fotografiemi. Více podrobností o činnostech souvisejících s jednotlivými typy souborů najdete na příslušných stránkách.
- Abyste předešli ztrátě dat, doporučujeme pravidelné zálohování.
- Pokud použijete prodlužovací USB kabel, rozbočovač USB nebo multičtečku USB, zařízení Android nemusí být rozpoznáno.
- Některá zařízení Android nemusí pracovat s tímto přístrojem.
- Při použití MTP nemusí fungovat přehrávání hudby a soubory jako fotografie, film nebo soubory s titulky v závislosti na zařízení se systémem Android.

Přehrávání souboru ze síťového serveru

MOVIE MUSIC PHOTO

Tento přehrávač dokáže s využitím vaší domácí sítě přehrávat soubory videí i fotografií umístěné na serveru digitálních médií kompatibilním s DLNA.

1. Zkontrolujte internetové připojení a nastavení (strana 21).
2. Stiskněte tlačítko HOME (🏠).
3. Zvolte [Film], [Fotografie] nebo [Hudba] pomocí </>, a stiskněte tlačítko V.

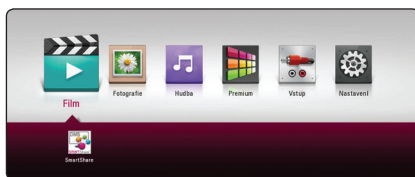

4. Vyberte v kategorii mediální server DLNA pomocí </> a stiskněte ENTER (⊙).

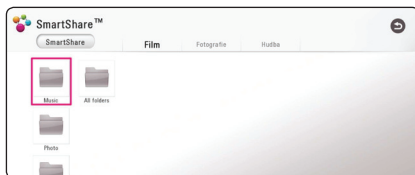

5. Zvolte soubor pomocí ^ / v / </> a stiskněte ► (PLAY) nebo ENTER (⊙) pro jeho přehrávání.

! Poznámka

- Požadavky na soubor jsou popsány na straně 62.
- Miniatury souborů, které nelze přehrát, mohou být v nabídce zobrazeny, ale nemohou být přehrány přehrávačem.
- Názvy souboru titulků a filmového souboru musí být stejné a musí být umístěny ve stejné složce.
- Kvalita přehrávání a funkce může být ovlivněna stavem vaší domácí sítě
- V závislosti na podmínkách vašeho PC se mohou vyskytnout potíže s připojením.
- Chcete-li nastavit svůj počítač jako server digitálních médií kompatibilní s DLNA, nainstalujte do počítače SmartShare PC Software. (viz strana 40)

Připojení k serveru domácí sítě či počítači

Před připojením k PC pro přehrávání souboru by měl být nainstalován software SmartShare PC na vašem počítači.

O softwaru SmartShare PC

SmartShare PC Software slouží ke sdílení souborů videa, zvuku a fotografií uložených na vašem počítači s tímto zařízením, které poslouží jako server digitálních médií.

Stahování softwaru SmartShare PC

! Poznámka

Pokud máte disk SmartShare PC Software, můžete z něj na své PC nainstalovat SmartShare PC Software.

1. Zapněte počítač, navštivte <http://www.lg.com>. Pokud je to nutné, vyberte region.
2. Klikněte na kartu podpory.
3. Vyplňte v panelu vyhledávání název vašeho modelu na obalu návodu k obsluze.
4. Najít a stáhnout soubor "SmartShare PC Software".

Instalace softwaru SmartShare PC

1. Před instalací ukončete všechny spuštěné programy včetně firewallů a antivirových programů.
2. Rozbalte a dvakrát klikněte na soubor "Setup.exe" pro instalaci softwaru SmartShare PC. Instalace je připravena a objeví se průvodce instalací.
3. Postupujte podle pokynů průvodce instalací, zobrazeného na obrazovce.
4. Klikněte na tlačítko [Exit] pro dokončení instalace.

! Poznámka

- Software SmartShare PC není podporován operačním systémem Mac.
- Software SmartShare PC je upravená softwarová edice určená pouze pro sdílení souborů a složek na tomto přehrávači.
- Tato příručka vysvětluje operace na příkladech s anglickou verzí softwaru SmartShare PC. Následujte vysvětlení odkazující na aktuální činnosti vaší jazykové verze.

Sdílení souborů a složek

Aby bylo možné přehrávat soubory v tomto přehrávači, je nutné v počítači sdílet složky obsahující videosoubory, audiosoubory a/nebo soubory fotografií.

Tato část vysvětluje postup výběru sdílených souborů v počítači.

1. Dvakrát klikněte na ikonu "SmartShare".
2. Klikněte na ikonu [Movie], [Photo] nebo [Music], nacházející se ve středu, a potom klikněte na tlačítko [Settings] v pravém horním rohu softwaru SmartShare PC. Na obrazovce se objeví nabídka [Settings].
3. Klikněte na kartu [My Shared Contents], a pak klikněte na ikonu . Na obrazovce se objeví nabídka [Add/Remove Shared Folders].
4. Klikněte na složku obsahující soubory, které chcete sdílet, a potom klikněte na tlačítko [OK]. Zkontrovaná složka je přidána do složky [My Shared Contents] a poté klepněte na tlačítko [OK] v dolní části nabídky [Settings].
5. Ujistěte se, že se služba SmartShare zapne na kartě [Service].

! Poznámka

- Pokud nejsou sdílené složky nebo soubory zobrazeny na přehrávači, klikněte na [My Shared Contents] v nabídce [Settings], a poté klikněte na ikonu .
- Pro více informací, klikněte na [HELP] v nabídce [Settings].

Požadavky na systém**Minimální systém**

- CPU : Intel® 2,0 GHz nebo AMD Sempron™ 2000 + procesory
- Paměť : 1 GB volné paměti RAM
- Grafická karta : 64 MB video paměti, minimální rozlišení 1024 x 768 pixelů a nastavení 16 bitové barvy
- Volné místo na disku : 200 MB
- Windows® XP (Service Pack 2 nebo novější), Windows Vista®, Windows® 7 nebo novější
- Windows® Media Player® 11.0 nebo vyšší
- Síťové prostředí : 100 Mb Ethernet, WLAN

Doporučený systém

- CPU : Intel® Core™ Duo nebo AMD Athlon™ 64X2, 1,7 GHz nebo lepší
- Paměť : 2 GB volné paměti RAM
- Grafická karta : video paměť 128 MB, minimální rozlišení 1024 x 768 pixelů a 16 bitové nastavení barvy
- Volné místo na disku : 200 MB
- Windows® XP (Service Pack 2 nebo novější), Windows Vista®, Windows® 7 nebo novější
- Windows® Media Player® 11.0 nebo vyšší
- Síťové prostředí : 100 Mb Ethernet, WLAN

Obecné přehrávání

Základní postupy pro video a audio obsah

Pro zastavení přehrávání

Stiskněte ■ (STOP) v průběhu přehrávání.

Pro pozastavení přehrávání

Stiskněte || (PAUSE) v průběhu přehrávání.
Pro pokračování v přehrávání stiskněte ► (PLAY).

Přehrávání frame-by-frame (Video)

V průběhu přehrávání filmu stiskněte || (PAUSE).
Stiskněte opakovaně tlačítko || (PAUSE) k přehrávání Frame-by-Frame.

Pro scanování dopředu nebo dozadu.

Během přehrávání stiskněte tlačítko ◀◀ nebo ▶▶ k rychlému návratu dozadu nebo rychlému přeskočení dopředu.

Rychlost přehrávání můžete měnit opakovaným stiskem ◀◀ nebo ▶▶.

Zpomalení rychlosti přehrávání (Video)

V průběhu pozastavení přehrávání stiskněte opakovaně ▶▶ pro přehrávání při různých rychlostech zpomalení.

Přechod na další/předošlou kapitolu/soubor

V průběhu přehrávání stiskněte tlačítko ◀◀ nebo ▶▶ pro přechod k další kapitole/stopě nebo pro návrat na začátek aktuální kapitoly/stopy/souboru.

Stiskněte dvakrát krátce ◀◀ pro krok zpět na předchozí kapitolu/stopu.

V nabídce obsahu souborů na serveru může být mnoho typů obsahu v jedné složce najednou.
V tomto případě stiskněte ◀◀ nebo ▶▶ pro přechod k předošlému nebo dalšímu obsahu stejného typu.

Základní postupy pro fotografie

Přehrávání prezentace

Pro spuštění prezentace stiskněte tlačítko ► (PLAY).

Zastavení prezentace

Stiskněte ■ (STOP) v průběhu prezentace.

Pro pozastavení Slide Show

Stiskněte || (PAUSE) v průběhu prezentace.
Pro pokračování v prezentaci stiskněte tlačítko ► (PLAY).

Přechod na další/předošlou fotografii

Při prohlížení fotografií přes celou obrazovku použijte tlačítko < nebo > k přechodu na předošlou nebo další fotografii.

Použití nabídky disku

BD DVD AVCHD

Pro zobrazení nabídky disku

Obrazovka s nabídkou může být zobrazena teprve po vložení nebo video disku, který obsahuje nabídku. Pokud si přejete zobrazit nabídku disku v průběhu přehrávání, stiskněte DISC MENU.

Pomocí tlačítek ^ / v / < / > můžete procházet jednotlivé položky nabídky.

Pro zobrazení rolovací nabídky

Některé BD-ROM disky obsahují rolovací nabídku, která se objeví v průběhu přehrávání.

V průběhu přehrávání stiskněte TITLE/POPUP a pomocí tlačítek ^ / v / < / > se pohybujte položkami nabídky.

Pokračovat v přehrávání

BD DVD AVCHD MOVIE ACD
MUSIC

Jednotka nahrává část, kde jste stiskli ■ (STOP) v závislosti na disku.

Pokud se krátce objeví "II■ (Resume Stop)" na obrazovce, stiskněte ► (PLAY) pro návrat k přehrávání (od bodu epizody).

Pokud stisknete dvakrát ■ (STOP) nebo se nenačte disk, na obrazovce se objeví "■(Complete Stop)". Jednotka smaže bod zastavení.

! Poznámka

- Návratný bod může být smazán pokud je stisknuto tlačítko (např; ⏻ (POWER), ▲ (OPEN/CLOSE), atd).
- U disků BD-ROM s funkcí BD-J nefunguje obnovení přehrávání od místa ukončení.
- Pokud jednou stisknete ■ (STOP) v průběhu přehrávání interaktivního titulu BD-ROM, jednotka bude v režimu kompletního zastavení.

Paměť poslední scény

BD DVD

Tato jednotka ukládá poslední scénu z poslední prohlíženého disku. Poslední scéna zůstává v paměti dokonce i po vyjmutí disku z jednotky nebo i po vypnutí jednotky. Pokud načtete disk, jehož poslední scéna byla uložena, scéna se automaticky vyvolá.

! Poznámka

- Funkce paměti poslední scény u předešlého disku se vymaže jakmile je přehráván jiný disk.
- V závislosti na disku nemusí tato funkce pracovat.
- U disků BD-ROM s funkcí BD-J nefunguje paměť poslední scény.
- Tato jednotka neuloží nastavení disku, jestliže vypnete jednotku před zahájením přehrávání.

Zobrazení na obrazovce (OSD)

Můžete zobrazit nebo nastavit různé informace a nastavení týkající se obsahu.

Kontrola přehrávání video souboru

BD DVD AVCHD MOVIE

Během sledování video souborů můžete zkontrolovat přehrávání a nastavit možnosti.

Během přehrávání stiskněte INFO/MENU (□).

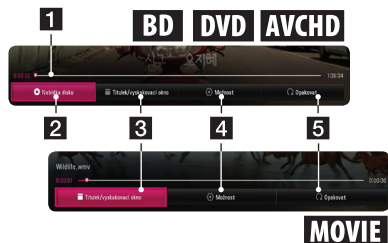

- 1 Ukazatel průběhu** - Zobrazuje aktuální polohu a celkový hrací čas.
- 2 [Nabídka disku]** - Přístup k nabídce na disku.
- 3 [Title/popup]** - Zobrazení názvů v nabídce DVD nebo rolovacích nabídky BD-ROM, pokud je k dispozici.
- 4 [Možnost]** - zobrazení přehrávacích informací.
- 5 [Opakovat]** - opakování vyžádaného úseku nebo sekvence. (strana 46)

Zobrazení informací o obsahu na obrazovce

BD DVD AVCHD MOVIE

1. Během přehrávání stiskněte INFO/MENU (□).
2. Zvolte [Možnost] pomocí </> a stiskněte ENTER (⊙).



- 1 Titul** – počet aktuálních titulů/celkový počet titulů.
- 2 Kapitola** – počet aktuálních kapitol/celkový počet kapitol.
- 3 Čas** – uplynulá doba přehrávání/celková doba přehrávání.
- 4 Audio** – vybraný jazyk zvukového doprovodu nebo kanál.
- 5 Titulky** – vybrané titulky.
- 6 Úhel** – zvolený úhel/celkový počet úhlů.
- 7 Poměr stran TV** – vybraný poměr stran televizního obrazu.
- 8 Režim obrazu** – vybraný režim obrazu.

! Poznámka

- Pokud nestisknete žádné tlačítko po dobu několika sekund, zobrazení zmizí z obrazovky.
- U některých disků nemůže být zvolen počet titulů.
- Dostupné tituly se mohou lišit v závislosti na discích nebo titulech.
- Při přehrávání interaktivního disku Blu-ray se zobrazí některá nastavení, která ale nelze změnit.

Kontrola zobrazení fotografií

PHOTO

Ovládání přehrávání a nastavení možností během sledování fotografií na celé obrazovce.

Ovládání přehrávání a nastavení možností během sledování fotografií na celé obrazovce.

Během sledování fotografií stiskněte INFO/MENU (□).



- 1 [Prezentace]** - spuštění nebo pozastavení prezentací.
- 2 [Hudba]** - výběr doprovodné hudby pro prezentaci. (strana 50)
- 3 [Možnost]** - zobrazení možností prezentace.
- 4 [Otočit]** - otáčení fotografie doprava.
- 5 [Zoom]** - zobrazení nabídky [Zoom].

Nastavení možnosti prezentace

Můžete použít různé možnosti v průběhu prohlížení fotografií v režimu celé obrazovky.

1. Během sledování fotografií stiskněte INFO/MENU (□).
2. Vyberte [Možnost] pomocí </> a stiskněte ENTER (○).



- 1 [Rychlost]** - použijte </> pro výběr rychlosti zpoždění mezi fotografiemi v prezentaci.
- 2 [efekty]** - použijte </> pro výběr efektu přechodu mezi fotografiemi v prezentaci.
- 3 [Výběr hudby]** - výběr hudby na pozadí pro prezentaci (strana 50).

Pokročilé přehrávání

Opakované přehrávání

**BD DVD AVCHD ACD MUSIC
MOVIE**

Blu-ray Disc / DVD / video soubory

Během přehrávání stiskněte tlačítko REPEAT (↺↻) pro navolení požadovaného režimu opakování.

A-B – Vybraná část se bude trvale opakovat.

Chapter – Aktuální kapitola bude opakovaně přehrávána. (pouze BD/DVD)

Title – Současný titul bude přehráván opakovaně.

All – Všechny stopy nebo soubory budou přehrávány opakovaně. (pouze filmové soubory)

Off – návrat k normálnímu přehrávání.

Normální přehrávání obnovíte stisknutím tlačítka CLEAR.

Audio CD/Audio soubory

Stiskněte opakovaně tlačítko REPEAT (↺↻) pro navolení požadovaného režimu opakování.

A-B – vybraná část se bude trvale opakovat. (pouze audio CD)

Track – současná stopa nebo soubor se bude přehrávat opakovaně.

All – všechny stopy nebo soubory se budou přehrávat opakovaně.

All – všechny stopy nebo soubory se budou přehrávat opakovaně v náhodném pořadí.

– stopy nebo soubory budou přehrávány v náhodném pořadí.

Normální přehrávání obnovíte stisknutím tlačítka CLEAR.

! Poznámka

Tato funkce u některých disků nebo titulů nemusí pracovat.

Opakování určitého úseku

BD DVD AVCHD MOVIE

Tento přehrávač může opakovat Vámi navolený úsek.

1. Během přehrávání stiskněte REPEAT (↺↻).
2. Vyberte [A-B] a stiskněte tlačítko ENTER (⊙).
3. Stiskněte ENTER (⊙) na začátku části, kterou si přejete opakovat.
4. Stiskněte ENTER (⊙) na konci tohoto úseku. Vámi vybraný úsek se bude neustále opakovat.
5. Normální přehrávání obnovíte stisknutím tlačítka CLEAR.

! Poznámka

- Nemůžete vybrat oddělovací body, které jsou od sebe blíže než 3 sekundy.
- Tato funkce u některých disků nebo titulů nemusí pracovat.

Přehrávání od navoleného času

BD DVD AVCHD MOVIE

1. Během přehrávání stiskněte INFO/MENU (⏏).
2. Vyberte [Možnost] pomocí </>, a stiskněte ENTER (⊙).
3. Zvolte možnost [Čas] a vložte požadovanou dobu spuštění v hodinách, minutách a sekundách zleva doprava.

Např. k nalezení scény ve 2 hodiny, 10 minut a 20 sekund vložte číselnými tlačítky "21020".

Stisknutím </> se přesune přehrávání o 60 vteřin dopředu či dozadu.

4. Stiskněte ENTER (⊙) pro spuštění přehrávání od navolené doby.
5. Stiskněte BACK (↶) pro odchod ze zobrazení na obrazovce.

! Poznámka

- V závislosti na disku nemusí tato funkce u některých disků nebo titulů pracovat.
- V závislosti na typu souboru a možnostech serveru digitálních médií kompatibilního s DLNA nemusí tato funkce fungovat.

Výběr jazyka titulků

BD DVD AVCHD MOVIE

1. Během přehrávání stiskněte INFO/MENU (□).
2. Vyberte [Možnost] pomocí </> a stiskněte ENTER (⊙).
3. Pomocí ^/V zvolte položku [Titulky].
4. Pomocí </> zvolte požadovaný jazyk titulků.

Když stisknete ENTER (⊙), můžete nastavit různé možnosti titulků.

5. Stiskněte BACK (⏪) pro odchod ze zobrazení na obrazovce.

! Poznámka

- Některé disky poskytují možnost změny titulků pouze prostřednictvím nabídky disku. V tomto případě stiskněte tlačítko TITLE/POPUP (Titul/Vyskakovací) nebo DISC MENU (Nabídka disku) a zvolte vhodné titulky z výběru nabídky disku.
- Stisknutím tlačítka SUBTITLE můžete nastavit na obrazovce volbu [Titulky].

Poslech různých audio souborů

BD DVD AVCHD MOVIE

1. Během přehrávání stiskněte INFO/MENU (□).
2. Vyberte [Možnost] pomocí </>, a stiskněte ENTER (⊙).
3. Pomocí ^/V volte položku [Audio].
4. Použijte </> ke zvolení požadovaného jazyka audia, audio stopy nebo audio kanálu.
5. Stiskněte BACK (⏪) pro odchod ze zobrazení na obrazovce.

! Poznámka

- Některé disky poskytují možnost změny audia pouze prostřednictvím nabídky disku. V tomto případě stiskněte tlačítko TITLE/POPUP nebo DISC MENU a zvolte vhodné audio z výběru nabídky disku.
- Ve chvíli, kdy jste přepnuli zvuk, může vzniknout dočasná odchylka mezi zobrazením a aktuálním zvukem.
- V disku BD-ROM je zobrazen formát multi audio (5.1CH nebo 7.1CH) s [MultiCH] na obrazovce.
- Stisknutím tlačítka AUDIO můžete nastavit na obrazovce volbu [Audio].

Sledování z jiného úhlu

BD DVD

Jestliže disk obsahuje scény zaznamenané při různých úhlech kamery, můžete během přehrávání přejít na jiný úhel kamery.

1. Během přehrávání stiskněte INFO/MENU (□).
2. Vyberte [Možnost] pomocí </>, a stiskněte ENTER (⊙).
3. Pomocí ^/V zvolte položku [Úhel].
4. Pomocí </> zvolte požadovaný úhel.
5. Stiskněte BACK (⏪) pro odchod ze zobrazení na obrazovce.

Změna poměru stran TV

BD AVCHD MOVIE

Během přehrávání můžete měnit nastavení poměru stran televizoru.

1. Během přehrávání stiskněte INFO/MENU (□).
2. Vyberte [Možnost] pomocí </>, a stiskněte ENTER (⊙).
3. Pomocí ^/V zvolte možnost [Poměr stran TV].
4. Pomocí </> zvolte požadovanou možnost.
5. Stiskněte BACK (⏪) pro odchod ze zobrazení na obrazovce.

! Poznámka

I když změníte hodnotu možnosti [Poměr stran TV] v zobrazení na obrazovce, možnost [Poměr stran TV] v nabídce [Nastavení] se nezmění.

Změna stránky kódu titulků

MOVIE

Pokud se titulky nezobrazují správně, změřte kódování jazyka titulků pro správné zobrazení titulků.

1. Během přehrávání stiskněte INFO/MENU (□).
2. Vyberte [Možnost] pomocí </> a stiskněte ENTER (⊙).
3. Pomocí ^/v zvolte možnost [Kódová stránka].
4. Pomocí </> zvolte požadovaný kód.



5. Stiskněte BACK (↩) pro odchod ze zobrazení na obrazovce.

Změna režimu obrazu

BD DVD AVCHD MOVIE

Během přehrávání můžete změnit možnost [Režim obrazu].

1. Během přehrávání stiskněte INFO/MENU (□).
2. Vyberte [Možnost] pomocí </> a stiskněte ENTER (⊙).
3. Pomocí ^/v zvolte možnost [Režim obrazu].
4. Pomocí </> zvolte požadovanou možnost.
5. Stiskněte BACK (↩) pro odchod ze zobrazení na obrazovce.

Nastavení možnosti [Už. nastavení]

1. Během přehrávání stiskněte INFO/MENU (□).
2. Vyberte [Možnost] pomocí </> a stiskněte ENTER (⊙).
3. Pomocí ^/v zvolte možnost [Režim obrazu].
4. Pomocí </> zvolte [Už. nastavení] a stiskněte ENTER (⊙).



5. Pomocí ^/v/</> nastavte možnosti [Režim obrazu].
Zvolte možnost [Standardní], poté stiskněte ENTER (⊙) pro reset všech nastavení videa.
6. Pomocí ^/v/</> zvolte možnost [Zavřít] a stisknutím ENTER (⊙) ukončete nastavení.

Prohlížení informací o obsahu

MOVIE

Přehrávač může zobrazit informace o obsahu.

1. Pomocí **^**/**v**/**<**/**>** vyberte soubor.
2. Stiskněte tlačítko INFO/MENU (**□**).

Na obrazovce se objeví informace o souboru.

Během přehrávání filmu můžete stisknutím TITLE/POPUP zobrazit informace o souboru.

! Poznámka

Informace o souboru zobrazené na obrazovce nemusí odpovídat aktuálním informacím o obsahu.

Změna náhledu položek nabídky

MOVIE MUSIC PHOTO

V nabídce [Film], [Fotografie] nebo [Hudba], můžete změnit zobrazení seznamu obsahu.

Opakovaně stiskněte červeně zbarvené tlačítko (R).

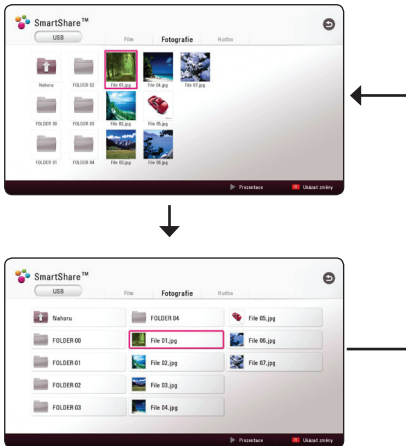

Volba titulků souboru

MOVIE

Pokud se název souboru titulků liší od názvu video souboru, musíte zvolit titulky v nabídce [Film] před přehráváním filmu.

1. Pomocí **^**/**v**/**<**/**>** zvolte požadovaný soubor titulků pro přehrávání v nabídce [Film].
2. Stiskněte ENTER (**⊙**).

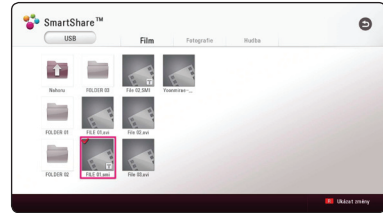

Opět stiskněte tlačítko ENTER (**⊙**) pro odznačení souboru titulků. Zvolený soubor titulků se zobrazí při přehrávání video souboru.

! Poznámka

- Pokud stisknete **■** (STOP) během přehrávání, je výběr titulků zrušen.
- Tato funkce neumožňuje přehrávání souborů ze serveru přes domácí síť.

Poslech hudby při prezentaci

PHOTO

Můžete zobrazit soubory fotografií při poslechu hudby.

1. Při prohlížení fotografií přes celou obrazovku použijte tlačítko INFO/MENU (□) k zobrazení nabídky možností.
2. Vyberte [Možnost] pomocí </> a stiskněte ENTER (⊙)
3. Pomocí ^/∨ zvolte možnost [Výběr hudby] a stiskněte ENTER (⊙) pro zobrazení nabídky [Výběr hudby].
4. Pomocí ^/∨ zvolte zařízení a stisknutím tlačítka ENTER (⊙) jej aktivujte.

Dostupné zařízení se může lišit v závislosti na umístění aktuálního souboru fotografie.

Umístění fotografií	Dostupná zařízení
Disk, USB	Disk, USB
MTP	MTP
Server médií	Server médií

5. Pomocí ^/∨ vyberte soubor nebo složku, kterou chcete přehrát.

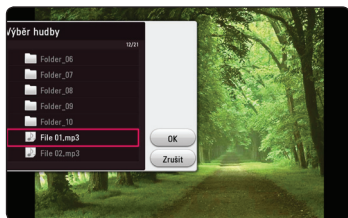

Zvolte [] a stiskněte ENTER (⊙) pro zobrazení vyššího adresáře.

! Poznámka

Pokud zvolíte na serveru audio soubor, nebude možné vybrat složku. K dispozici je pouze výběr souboru.

6. Pomocí > zvolte [OK] a stiskněte ENTER (⊙) pro ukončení výběru hudby.

Rozšířené funkce

Používání BD-Live™

BD

Disky BD-ROM podporující BD-Live s funkcí síťového rozšíření nabízejí další funkce, například stahování upoutávek na nové filmy, pokud je přístroj připojen k internetu.

1. Zkontrolujte internetové připojení a nastavení. (strana 21)
2. Zařízení USB vložte do USB portu na předním panelu.
Paměťové zařízení USB je potřebné ke stažení bonusového obsahu.
3. Stiskněte HOME (⌂) a nastavte možnost [Připojení BD-LIVE] v nabídce [Nastavení]. (strana 28)

V závislosti na disku nemusí funkce BD-Live pracovat správně, jestliže je možnost [Připojení BD-LIVE] nastavena na [Zčásti povoleno].

4. Vložte BD-ROM s BD-LIVE.

V závislosti na disku se tyto operace mohou lišit. Viz návod dodaný s diskem.

! Výstraha

Nevyjímejte připojené zařízení USB, dokud není stažen obsah nebo dokud je Blu-ray disk stále v prostoru pro disk. Toto počínání může poškodit připojené zařízení USB a funkce BD-Live nemusí již pracovat správně s poškozeným zařízením USB. Pokud vám připadá, že připojené USB zařízení je poškozeno v důsledku takovéto činnosti, můžete zformátovat připojené USB zařízení z PC a znovu použít s tímto přehrávačem.

! Poznámka

- Některé obsahy BD-Live mohou být na některých územích omezeně zpřístupněny v závislosti na vlastním rozhodnutí poskytovatele obsahů.
- Může trvat několik minut než se obsah BD-Live načte a spustí.
- Avšak pro BD-Live použijte USB flash disk / externí HDD naformátovaný jen ve FAT32.

LG AV Remote

Tento přehrávač můžete ovládat prostřednictvím Vašeho iPhone či telefonu Android phone přes Vaši domácí síť. Tento přehrávač a Váš telefon musejí být připojeni k Vašemu zařízení bezdrátové sítě jako přístupový bod. Navštivte "Apple iTunes" nebo "Google Android Market (Google Play Store)" pro podrobné informace o "LG AV Remote".

Režim soukromého zvuku

Po stažení aplikace "LG AV Remote" do Vašeho mobilního telefonu nebo tabletu, můžete připojit náhlavní soupravu (sluchátka) a vychutnat si tak zvuk z Vašeho přehrávače na svých chytrých zařízeních.

Tato funkce přenáší video signál do TV přes HDMI, a audio signál do chytrého telefonu nebo tabletu přes Wi-Fi. Podrobnější informace naleznete v aplikaci "LG AV Remote".

! Poznámka

- Používáte-li přístroj spolu se systémem MUSIC flow, není soukromý zvukový režim private sound k dispozici.
- Soukromý zvukový režim sound privacy nemusí být všemi modely podporován a nelze párovat více zařízení.

Využívání funkce přístupu Premium

Můžete použít různé obsahy služeb prostřednictvím internetu pomocí funkce přístupu Premium.

1. Zkontrolujte internetové připojení a nastavení (strana 21).
2. Stiskněte tlačítko HOME (🏠).
3. Zvolte [Premium] pomocí </> a stiskněte ENTER (⊙).



4. Zvolte službu on-line pomocí ^ / v / </> a stiskněte ENTER (⊙).

! Poznámka

- Pro podrobné informace o každé službě kontaktujte poskytovatele nebo navštivte odkaz podpory příslušné služby.
- Obsah služeb Premium a informace týkající se služeb, včetně uživatelského rozhraní, podléhají změnám bez upozornění. Pro více detailů o aktualizaci informací viz webová stránka každé služby.
- Přenos funkce Premium s bezdrátovým síťovým připojením může být poruchový z důvodu rádiových frekvencí používaných jinými domácími spotřebiči.
- Při prvním zpřístupnění funkce [Premium] nebo [LG SmartWorld] se zobrazí aktuální nastavení země.
- Pokud chcete změnit nastavení země, jděte na [Nastavení] > [SÍŤ] > [Nastavení chytré služby Smart Service] > [Nastavení země]. Vyberte [Manuál] a stiskněte ENTER (⊙) v nabídce [Nastavení země].
- Při změně zvukového efektu, může mít zvukový výstup zpoždění v závislosti na vašem internetovém prostředí.

Mnoho zábavy s LG Multi-room Audio (LG Music Flow)

ACD MUSIC

LG smart Hi-Fi audio system MUSIC flow vám umožní vychutnat si hudbu z několika reproduktorů prostřednictvím bezdrátového připojení.

En utilisant MUSIC flow, vous pouvez profiter de contenus audios qui seront lus par cette unité en haute qualité.

1. Zkontrolujte síťové připojení a nastavení (strana 19). Přehrávač musí být připojený ke stejné síti jako reproduktory.
2. Stiskněte během přehrávání zelené tlačítko (G). Pomocí tlačítek **▲/▼** zvolte reproduktory a stiskněte tlačítko ENTER (⊙). Můžete k poslechu vybrat více systémů MUSIC flows. Chcete-li změnit kanál systému MUSIC flow, stiskněte ve chvíli, kdy je reproduktor zvýrazněný, tlačítko **>**. Pomocí tlačítek **▲/▼** a tlačítka ENTER (⊙) zvolte možnost výstupu.

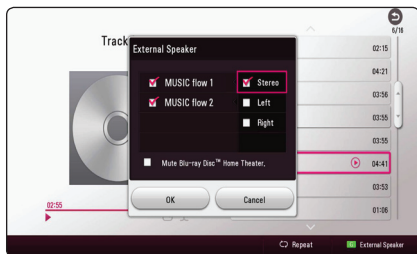

Pokud zvolíte možnost [Ztlumit Blu-ray Disc™ domácí kino.], budete moci využít k poslechu pouze systém MUSIC flow.

3. Zvolením tlačítka [OK] a stisknutím tlačítka ENTER (⊙) dokončete výběr reproduktorů.

! Poznámka

- Pokud používáte tento přístroj se systémem MUSIC flow, je nutné alespoň do jednoho přístroje zapojit kabel LAN. Bližší informace o používání přístroje se systémem MUSIC flow najdete v návodu k obsluze systému MUSIC flow.
- Abyste docílili ničím nerušeného přehrávání, doporučujeme zapojit až 4 reproduktory.
- Interference signálu může vést k zastavení přehrávání.
- Důvodem nesouvislého přehrávání může být automatické přerušování připojení.
- Máte-li zapnutý režim private sound, není tato funkce k dispozici.
- Pokud váš systém MUSIC flow není uvedený v seznamu, resetujte síťové nastavení prostřednictvím nabídky nastavení.
- Stisknete-li během přehrávání se systémem MUSIC flow tlačítko BACK (⏪), které slouží k návratu do prohlížeče souborů, systém MUSIC flow přehrávání zastaví.
- Úroveň hlasitosti reproduktoru MUSIC flow nelze ovládat pomocí tlačítek pro ovládání hlasitosti přístroje.
- Typ MUSIC flow reproduktoru se liší v závislosti na připojeném reproduktoru. Pokud je váš MUSIC flow reproduktor typu stereo, pak si můžete vybrat mezi kanály Stereo, Pravý nebo Levý.

Použití technologie Bluetooth

O technologii Bluetooth

Bluetooth je bezdrátová komunikační technologie pro spojení na krátké vzdálenosti.

V případě přítomnosti rušení od jiných elektronických zařízení pracujících na stejném kmitočtu nebo vzájemného propojení jiných zařízení Bluetooth v sousedních blízkých místnostech může dojít k přerušování zvuku.

Propojení samostatných zařízení pomocí bezdrátové technologie **Bluetooth®** není zpoplatněno. Mobilní telefon s bezdrátovou technologií **Bluetooth®** lze ovládat pomocí funkce Cascade, pokud je připojení provedeno pomocí bezdrátové technologie **Bluetooth®**.

Dostupná Zařízení: Mobilní telefon, MP3 přehrávač, Notebook, PDA, apod.

Profily Bluetooth

Aby bylo možné používat bezdrátovou technologii Bluetooth, musí být zařízení schopna interpretovat určité profily. Tento přístroj je kompatibilní s následujícími profily:

A2DP (Advanced Audio Distribution Profile)

Poslouchání hudby uložené na zařízeních Bluetooth

Párování přístroje se zařízením Bluetooth

Před spuštěním postupu párování se ujistěte, že je funkce Bluetooth na zařízení Bluetooth zapnutá. Viz uživatelská příručka zařízení Bluetooth.

Po provedení postupu párování není nutné jej spouštět znovu.

1. Vyberte funkci Bluetooth pomocí tlačítka FUNCTION.
Na displeji se objeví „BT READY“.
2. Spustíte zařízení Bluetooth a provedte operaci párování. Při vyhledávání tohoto přístroje pomocí zařízení Bluetooth se na zařízení Bluetooth zobrazí seznam nalezených zařízení, v závislosti na typu zařízení Bluetooth. Váš přístroj se zobrazí jako „LG-HTS (XX:XX)“.
3. Zvolte „LG-HTS (XX:XX)“.
4. Po úspěšném spárování této jednotky s vaším zařízením Bluetooth se v okně displeje zobrazí text „PAIRED“.

! Poznámka

- V závislosti na typu zařízení Bluetooth se některá zařízení párují různým způsobem.
- Symbol XX:XX označuje poslední čtyři číslice Bluetooth adresy. Pokud je Bluetooth adresa vašeho přístroje například 9C:02:98:4A:F7:08, na zařízení Bluetooth se zobrazí nápis “LG-HTS (F7:08)”.

5. Poslech hudby.
Chcete-li přehrát hudbu uloženou na zařízení Bluetooth, naleznete postup v uživatelské příručce zařízení Bluetooth.

! Poznámka

Pokud změníte funkci přístroje, funkce Bluetooth je odpojena, znovu zařízení spárujte.

! Poznámka

- Jestliže používáte technologii **Bluetooth®**, musíte spojení mezi jednotkou a přístrojem Bluetooth navázat z co nejbližšího místa a dodržovat vzdálenost. Spojení nemusí přesto pracovat dobře v případě, že:
 - Mezi jednotkou a přístrojem Bluetooth je překážka.
 - Existuje další přístroj, který používá stejnou frekvenci s technologií **Bluetooth®**, jako je např. lékařský přístroj, mikrovlnná trouba nebo přístroj s bezdrátovým síťovým připojením (LAN).
- Při opětovném zapnutí přístroje je nutné znovu připojit zařízení Bluetooth k přístroji.
- Pokud si po změně funkcí znovu vyberete funkci Bluetooth, může být Bluetooth připojení odpojeno. Abyste mohli tuto funkci mohli používat, měli byste Bluetooth zařízení znovu připojit.
- Zvuk může být přerušeno, pokud je připojení rušeno jiným elektronickým vysíláním.
- Po restartu tohoto přístroje je nutné jej znovu připojit k zařízení Bluetooth.
- Párování je omezeno na jedno zařízení Bluetooth na jeden přístroj a není podporováno vícenásobné párování.
- V závislosti na typu přístroje nemusí být funkce Bluetooth k dispozici.
- Můžete si užívat bezdrátový systém použití telefonu, MP3, Notebooku, apod.
- Čím větší je vzdálenost mezi jednotkou a přístrojem Bluetooth, tím menší je kvalita zvuku.
- Jestliže se jednotka vypne nebo se přístroj Bluetooth od jednotky vzdálí, spojení Bluetooth se přeruší.
- Jestliže se spojení Bluetooth přeruší, připojte přístroj Bluetooth znovu.
- Pokud se v okně zobrazení nezobrazí hlášení „BT READY“, nejste připojeni.

LG Sound Sync



Stejně funkce tohoto přístroje můžete ovládat dálkovým ovladačem televize, která má funkci LG Sound Sync. Je kompatibilní s televizí LG, kterou podporuje LG Sound Sync. Zkontrolujte, zda je na vaší televizi logo LG Sound Sync.

Funkce, která se dá ovládat pomocí dálkového ovladače televize LG: Zvýšit, snížit a ztlumit zvuk.

Podrobnosti o LG Sound Sync najdete v uživatelské příručce televize.

! Poznámka

- Pokud používáte funkci LG Sound Sync, můžete také použít dálkový ovladač tohoto přístroje. Pokud znovu použijete dálkový ovladač televizoru, přístroj se synchronizuje s televizorem.
- Je-li připojení neúspěšné, zkontrolujte stav televizoru a jeho připojení k napájecímu napětí.
- Když používáte LG Sound Sync zkontrolujte v níže uvedených případech stav tohoto přístroje a připojení.
 - Vypínání přístroje.
 - Změna funkce na jinou funkci.
 - Odpojení bezdrátového připojení způsobeného interferencí nebo vzdáleností.
- Tato jednotka nepodporuje funkci LG Sound Sync (Opticky) při využití optického připojení.

Zapnutí LG Sound Sync

1. Zapněte zařízení stisknutím tlačítka (Zapnout) na dálkovém ovládání nebo tlačítka / I na přístroji.
2. Vyberte funkci LG TV pomocí tlačítka FUNCTION na dálkovém ovladači, nebo tlačítka F na přístroji, dokud se funkce nevybere.
3. Nastavení zvukového výstupu z televizoru, umožňujícího poslouchat zvuk prostřednictvím této jednotky:

Nabídka Nastavení TV → [Zvuk] → [TV Výstup zvuku] → [LG Sound Sync (Bezdrátově)]

Když je propojení mezi tímto přístrojem a vaší televizí normální, objeví se na 3 sekundy na displeji „PAIRED“ a pak se na něm objeví „LG TV“.

! Poznámka

- Jestliže jednotku vypnete stisknutím (Napájení), funkce LG Sound Sync (Bezdrátově) se přeruší. Abyste mohli funkci zase použít, musíte jednotku znovu připojit k TV.
- Detaily menu nastavení TV se mohou v závislosti na modelu vaší TV lišit.
- Zařízení s bezdrátovou technologií **Bluetooth®** bude odpojeno, jestliže je zvolena funkce Sound Sync.

Vyhledání závad

Všeobecně

Příznak	Příčina a řešení
Přístroj nepracuje správně.	<ul style="list-style-type: none"> • Vypněte napájení tohoto přístroje a připojeného externího zařízení (TV, DVD-přehrávač, zesilovač, apod.), a znovu jej zapněte. • Odpojte napájecí kabel tohoto přístroje a připojeného externího zařízení (TV, DVD-přehrávač, zesilovač, apod.), a pak se zkuste znovu připojit.
Zařízení nejde zapnout.	<ul style="list-style-type: none"> • Zasuňte síťovou šňůru pevně do nástěnné zásuvky.
Jednotka nespustí přehrávání.	<ul style="list-style-type: none"> • Vložte přehrávatelný disk. (Zkontrolujte typ disku, barevný systém a kód oblasti.) • Vložte disk přehrávanou stranou dolů. • Očistěte disk. • Zrušte funkci hodnocení nebo změňte úroveň hodnocení.
Připojené paměťové zařízení USB není rozpoznáno.	<ul style="list-style-type: none"> • Zkuste použít jiný kabel USB, některé USB kabely nezajišťují dost proudu pro normální provoz USB. • Pokud použijete USB prodlužovací kabel nebo rozbočovač USB, nemusí být USB zařízení rozpoznáno. • Nejsou podporována zařízení USB, která po připojení k počítači vyžadují instalaci zvláštního programu. • Tento přístroj podporuje pouze flash disky USB a externí HDD USB ve formátu FAT32 nebo NTFS.
Úhel nelze změnit.	<ul style="list-style-type: none"> • Víceúhlové záběry nemohou být zapsány na právě přehrávaném DVD videu.
Nelze přehrát hudební/obrázkové/filmové soubory.	<ul style="list-style-type: none"> • Soubory nejsou zapsány ve formátu, který může být přehrán jednotkou. • Tato jednotka nepodporuje kodek filmového souboru.
Dálkové ovládání nepracuje správně.	<ul style="list-style-type: none"> • Dálkové ovládání není namířeno na čidlo dálkového ovládání rekordéru. • Dálkové ovládání je příliš daleko od rekordéru. • V cestě mezi dálkovým ovládáním a rekordérem je překážka. • Baterie v dálkovém ovládání jsou vybité.
Jednotka je zapojena, ale napájení se nezapíná nebo nevyplíná.	Jednotku lze resetovat následovně: <ul style="list-style-type: none"> • Odpojte přívodní šňůru a počkejte alespon pět sekund, poté ji opět zapojte.
Jednotka nepracuje správně.	

Sít'

Příznak	Příčina a řešení
Funkce BD-Live nepracují.	<ul style="list-style-type: none"> • Připojené USB paměťové zařízení nemá dostatek místa. Připojte paměťové zařízení USB, které obsahuje alespoň 1 GB volného místa. • Ujistěte se, že je jednotka správně připojena k místní síti a může se připojit k internetu (viz strana 21). • Vaše širokopásmová rychlost není dostatečně rychlá pro využití vlastností BD-Live. Obratě se na Poskytovatele služeb sítě (ISP) a zvyšte širokopásmovou rychlost na požadovanou hodnotu. • Možnost [Připojení BD-LIVE] v nabídce [Nastavení] je nastavena na [Zakázáno]. Nastavte možnost na [Povoleno].
Streaming služeb videa (Jako je YouTube™ apod.) je často zastaven nebo "přetržen" v průběhu přehrávání.	<ul style="list-style-type: none"> • Vaše rychlost širokopásmových služeb není dostatečně rychlá pro streaming video služeb. Obratě se na Poskytovatele služeb sítě (ISP) a zvyšte širokopásmovou rychlost na požadovanou hodnotu.
Servery médií nejsou zobrazeny na seznamu zařízení.	<ul style="list-style-type: none"> • Na Vašem média serveru běží firewall nebo antivirový software. Vypněte firewall nebo antivirový software, který je spuštěn na Vašem PC nebo média serveru. • Přehrávač není připojen ke stejné lokální síti jako váš server médií.
Nelze připojit přehrávač k přístupovému místu nebo bezdrátovému routru LAN.	<ul style="list-style-type: none"> • Bezdrátová komunikace může být přerušena z důvodu domácích spotřebičů, které používají rádiové frekvence. Přehrávač udržujte v dostatečné vzdálenosti od nich.
Přístupové místo není zobrazeno v seznamu "Název přístupového místa".	<ul style="list-style-type: none"> • Přístupové místo nebo bezdrátový router LAN nemusí vysílat vlastní SSID. Nastavte přístupové místo na jeho širokopásmové SSID prostřednictvím Vašeho počítače. • Vaše síťové zařízení stejně jako přístupové místo není pravděpodobně nastaveno na dostupné kmitočtové pásmo a kanál, který podporuje tento přehrávač. Zkuste nastavit kmitočtové pásmo a kanál podle vašeho síťového zařízení.

Obraz

Příznak	Příčina a řešení
Není obraz.	<ul style="list-style-type: none"> • Vyberte odpovídající režim video vstupu na TV tak, aby se obraz z rekordéru objevil na obrazovce TV. • Zapojte pevně video připojení. • Zkontrolujte [Nast. barev HDMI] v nabídce [Nastavení], která je nastavena na příslušnou položku, jenž vyhovuje video připojení. • Pokud Vaše TV nepodporuje rozlišení, které jste na přehrávači nastavili, můžete nastavit rozlišení, které Vaše TV akceptuje. • Výstupní konektor HDMI OUT přehrávače je připojen k zařízení DVI, který nepodporuje ochranu autorských práv.
Objevují se ruchy obrazu.	<ul style="list-style-type: none"> • Přehráváte disk zapsaný v barevném systému, který se liší od Vaší TV. • Nastavte rozlišení vhodné pro vaši TV.

Zvuk

Příznak	Příčina a řešení
Není slyšet žádný zvuk nebo je zvuk zdeformovaný.	<ul style="list-style-type: none"> • Jednotka je v režimu skenování, zpomalené rychlosti přehrávání nebo v režimu pozastavení. • Zvuk je příliš potichu.
Basový reproduktor je beze zvuku.	<ul style="list-style-type: none"> • Není připojen napájecí kabel sub-basového reproduktoru. Zapojte bezpečně síťový kabel do zásuvky ve zdi. • Párování mezi přístrojem a sub-basovou jednotkou se odpojuje. Propojte přístroj a sub-basovou jednotku. (Odkaz na stranu 15.)

Zákaznická podpora

Ke zvýšení výkonu produktu doporučujeme aktualizovat přehrávač posledním softwarem a/nebo přidat nové vlastnosti. Pro získání posledního softwaru k tomuto přehrávači (pokud byly učiněny aktualizace) navštivte <http://www.lg.com> nebo kontaktujte centrum péče o zákazníky společnosti LG.

Otevřete poznámku softwarového zdroje

Chcete-li získat zdrojový kód na základě licence GPL, LGPL, MPL a dalších licencí k softwaru s otevřeným zdrojovým kódem, který tento výrobek obsahuje, navštivte webový server <http://opensource.lge.com>.

Kromě zdrojového kódu si lze stáhnout všechny zmiňované licenční podmínky, vyloučení záruky a upozornění na autorská práva.

Společnost LG Electronics poskytuje uživatelům otevřený zdrojový kód na disku CD-ROM za poplatek pokrývající náklady na distribuci (např. cenu média, poplatky za manipulaci a dopravu), po vyžádání e-mailem zaslaným adresu opensource@lge.com. Tato nabídka je platná po dobu tří (3) let od data zakoupení výrobku.

Ovládání vaší TV dodaným dálkovým ovládáním

Můžete ovládat Vaši TV použitím níže uvedených tlačítek.

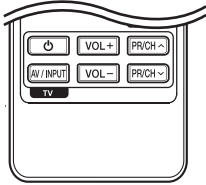

Stisknutím	Můžete
⏻ (TV POWER)	Zapne nebo vypne TV.
AV/INPUT	Přepne zdroj vstupu pro TV mezi TV a jinými vstupními zdroji.
PR/CH \wedge / \vee	Prochází vpřed nebo vzad kanály uloženými v paměti.
VOL +/-	Nastaví hlasitost TV.

! Poznámka

V závislosti na připojení jednotky se může stát, že nebudete moci ovládat TV pomocí některých tlačítek.

Nastavení dálkového ovládání vaší televize

Můžete ovládat vaši televizi prostřednictvím dodaného dálkového ovládání.

Je-li vaše TV uvedena v následující tabulce, nastavte odpovídající kód výrobce.

1. Źte tlačítko ⏻ (TV POWER) a pomocí numerických tlačítek vložte výrobní kód pro vaši TV (viz tabulka níže).

Výrobce	Číslo kódu
LG	1 (Předvoleno), 2
Zenith	1, 3, 4
GoldStar	1, 2
Samsung	6, 7
Sony	8, 9
Hitachi	4

2. Uvolněte tlačítko ⏻ (TV POWER) pro ukončení nastavení.

V závislosti na TV některá nebo všechna tlačítka nemusí fungovat i po vložení správného kódu výrobce. Když vyměníte baterie v dálkovém ovládání, číslo kódu, které jste nastavili, může být nastaveno zpět na standardní nastavení.

Aktualizace síťového softwaru

Upozornění na síťové aktualizace

Čas od času je dostupné zlepšení výkonu a/nebo dodatečné funkce nebo služby pro tuto jednotku, která je připojena k širokopásmové domácí síti. Je-li dostupný nový software a jednotka je připojena k širokopásmové domácí síti, přehrávač Vás informuje o aktualizacích následovně.

Možnost 1:

1. Nabídka aktualizace se objeví na obrazovce po zapnutí přehrávače.
2. Prostřednictvím tlačítek </> zvolte požadovanou možnost a poté stisknete tlačítko ENTER (⊙).



[OK]	Spustí aktualizaci softwaru.
[Zrušit]	Opustí nabídku aktualizace a zobrazí se hlavní nabídka.

Možnost 2:

Pokud je aktualizace softwaru dostupná na serveru, objeví se dole v Home menu ikona "Aktualizace". Pro spuštění aktualizace stisknete modře (B) zbarvené tlačítko.

Aktual. softwaru

Ke zvýšení výkonu produktu doporučujeme aktualizovat přehrávač posledním softwarem a/ nebo přidat nové vlastnosti. Můžete aktualizovat software připojením přístroje přímo k serveru aktualizace softwaru.

! Poznámka

- Před aktualizací softwaru na Vašem přehrávači vyjměte všechny disky a zařízení USB z přehrávače.
- Před aktualizací softwaru na Vašem přehrávači vypněte přehrávač a poté jej opět zapněte.
- **V průběhu aktualizacího procesu nevyvínejte přehrávač nebo neodpojujte jednotku od proudu, také neklíkejte na žádná tlačítka.**
- Pokud zrušíte aktualizaci, vypněte jednotku a opět ji zapněte pro stabilní výkon.
- Jednotka nemůže být aktualizována předešlou softwarovou verzí.

1. Zkontrolujte internetové připojení a nastavení (strana 20).
2. Zvolte možnost [Software] v nabídce [Nastavení], poté stisknete ENTER (⊙).
3. Zvolte možnost [Aktualizace] a stisknete ENTER (⊙).

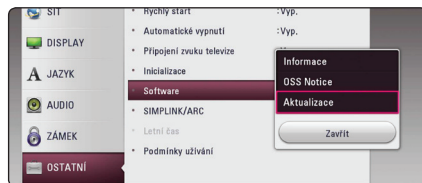

Přehrávač zkontroluje nejnovější aktualizace.

! Poznámka

- V průběhu kontroly ukončení aktualizacího procesu stisknete ENTER (⊙).
- Pokud není žádná aktualizace k dispozici, objeví se zpráva "Žádná aktualizace není k dispozici. Používáte nejnovější verzi softwaru.". Stisknete ENTER (⊙) pro návrat do [Domácí nabídka].

4. Pokud existuje novější verze, objeví se zpráva "Byla nalezena nová aktualizace. Aktualizace bude trvat několik minut. Chcete aktualizovat?".
5. Zvolte OK pro spuštění aktualizace. (Volba [Zrušit] ukončí aktualizaci.)
6. Přehrávač spustí stahování nejnovější aktualizace ze serveru. (Stahování potrvá několik minut v závislosti na podmínkách Vaší domácí sítě.)
7. U příští aktualizace softwaru se proces aktualizace spustí opět od začátku.

**Výstraha**

Nevypínejte jednotku v průběhu softwarové aktualizace.

8. Po dokončení aktualizace, bude napájení automaticky vypnuto po několika sekundách.
9. Zařízení se opět zapne. Systém již pracuje s novou verzí.

**Poznámka**

Funkce softwarové aktualizace nemusí správně pracovat v závislosti na podmínkách internetu. V tomto případě si můžete pořídit poslední software z autorizovaného servisního centra LG Electronics, poté aktualizujte přehrávač. Viz "Zákaznická podpora" na straně 58.

Další informace

Požadavky na soubory

Filmové soubory

Soubor Umístění	Soubor Přípona	Formát kodeku	Zvukový formát	TITULKY
Disk, USB	“.avi“,“.divx“,“.mpg“,“.mpeg“,“.mkv“,“.mp4“,“.asf“,“.wmv“,“.m4v“ (DRM free),“.vob“,“.3gp“,“.mov“,“.trp“,“.m2t“,“.mpe“,“.m1v“,“.m2v“,“.wm“,“.flv“,“.ts“,“.dat“	DIVX 3.11, DIVX4, DIVX5. DIVX6 (Pouze standardní přehrávání) XVID, MPEG1 SS, H.264/ MPEG-4 AVC, MPEG2 PS, MPEG2 TS, VC-1 SM (WMV3)	Dolby Digital, DTS, MP3, WMA, AAC, AC3	SubRip (.srt / .txt), SAMI (.smi), SubStation Alpha (.ssa/.txt), MicroDVD (.sub/.txt), VobSub (.sub), SubViewer 1.0 (.sub), SubViewer 2.0 (.sub/.txt), TMPlayer (.txt), DVD Subtitle System (.txt)
DLNA	“.avi“,“.divx“,“.mpg“,“.mpeg“,“.mkv“,“.mp4“,“.asf“,“.wmv“,“.m4v“ (DRM free),“.3gp“,“.mov“,“.mpe“,“.m1v“,“.m2v“,“.flv“,“.ts“,“.dat“	DIVX 3.11, DIVX4, DIVX5. DIVX6 (Pouze standardní přehrávání) XVID, MPEG1 SS, H.264/ MPEG-4 AVC, MPEG2 PS, MPEG2 TS, VC-1 SM (WMV3)	Dolby Digital, DTS, MP3, WMA, AAC, AC3	SubRip (.srt / .txt), SAMI (.smi), SubStation Alpha (.ssa/.txt), MicroDVD (.sub/.txt), SubViewer 1.0 (.sub), SubViewer 2.0 (.sub/.txt), TMPlayer (.txt), DVD Subtitle System (.txt)

Hudební soubory

Soubor Umístění	Soubor Přípona	Vzorkovací frekvence	Přenosová rychlost	Poznámka
Disk, USB	“.mp3“,“.wma“,“.wav“,“.m4a“ (DRM free),“.flac“,“.ogg“,“.aiff“	32 - 48 kHz (WMA), 16 - 48 kHz (MP3)	32 - 192 kbps (WMA), 32 - 320 kbps (MP3)	Některé soubory wav nejsou podporovány na tomto přehrávači.
DLNA	“.mp3“,“.wma“,“.wav“,“.m4a“ (DRM free),“.flac“,“.ogg“	32 - 48 kHz (WMA), 16 - 48 kHz (MP3)	32 - 192 kbps (WMA), 32 - 320 kbps (MP3)	Některé soubory wav nejsou podporovány na tomto přehrávači.

Soubory fotografií

Soubor Umístění	Soubor Přípona	Doporučené Rozměry	Poznámka
Disk, USB, DLNA	“.jpg“,“.jpeg“,“.png“,“.gif“,“.mpo“,“.jps“	Méně než 4000 x 3000 x 24 bit/pixel Méně než 3000 x 3000 x 24 bit/pixel	Progresivní a bezztrátová komprese souborů fotografií JPEG není podporována.

! Poznámka

- Název souboru je omezen na 180 znaků.
- Maximální počet souborů/složek: méně než 2000 (celkový počet souborů a složek)
- V závislosti na velikosti a počtu souborů může trvat několik minut než se načte obsah média.
- Kompatibilita souborů může být odlišná v závislosti na serveru.
- Požadavky na soubory a funkce přehrávání se mohou u jednotlivých serverů médií lišit, protože kompatibilita serverů DLNA se testuje v prostředí SmartShare.
- Požadavky na soubor na straně 64 nemusí být vždy kompatibilní. Mohou existovat určitá omezení u vlastností souboru a dostupnosti média serveru.
- Přehrávání souborů s video titulky je k dispozici pouze na serveru médií vytvořeném pomocí softwaru SmartShare PC Software, který jste si stáhli z webu.
- Soubory z vyměnitelného média jako je USB disk, DVD-mechanika atd. nemusejí být na vašem média serveru sdíleny správně.
- Absolutní přehrávaný čas zobrazený na obrazovce nemusí správně odpovídat souborům VBR.
- Filmové soubory HD obsažené na CD/DVD nebo USB 1.0/1.1 nemusí být přehrány správně. Pro přehrávání filmových souborů HD je doporučeno Disk Blu-ray nebo USB 2.0.
- Tento přehrávač podporuje H.264/MPEG-4 AVC, profil Main, High při úrovni 4.1. Soubor s vyšší úrovní nemusí být podporován.
- Tento přehrávač nepodporuje soubory zaznamenané s GMC¹ nebo Qpel².

*1 GMC – Global Motion Compensation

*2 Qpel – Quarter pixel

! Poznámka

- Soubor „avi“, kódovaný pomocí „WMV 9 codec“, není podporován.
- Tento přehrávač podporuje soubory UTF-8 i tehdy, pokud obsahují titulky s kódováním Unicode. Tento přehrávač nepodporuje titulkové soubory s čistým kódováním Unicode.
- V závislosti na typu souboru nebo metodách nahrávání nemusí být přehrávání k dispozici.
- Tento přehrávač nepodporuje disky nahrané metodou multi-session v běžném počítači PC.
- Přehrávání filmových souborů vyžaduje, aby se název filmového souboru shodoval s názvem titulkového souboru.
- Při přehrávání video souboru s příponou, jako je “.ts”, “.m2ts”, “.mts”, “.tp”, “.Trp” nebo “.m2t”, nemusí Váš přehrávač podporovat soubory s titulky.
- Absolutní přehrávaný čas zobrazený na obrazovce nemusí správně odpovídat souborům VBR.
- Kompatibilita kodeků pro Video/ Audio je závislá na souboru s videem.

AVCHD (Advanced Video Codec High Definition)

- Tento přehrávač může přehrávat disky formátu AVCHD. Tyto disky jsou standardně zapisovány a používány ve videokamerách.
- Formát AVCHD je formát digitálního videa s vysokým rozlišením.
- Formát MPEG-4 AVC/H.264 je schopen komprimovat obrázky s větším výkonem než u běžných formátů při kompresi obrázků.
- Tento přehrávač může přehrávat AVCHD disky pomocí formátu “x.v.Colour”.
- V závislosti na podmínkách zápisu, některé disky s formátem AVCHD nebudou přehrány.
- Je nutné dokončit formátování AVCHD disků.
- “x.v.Colour” poskytuje širší rozsah barev než standardní kamkordérové DVD disky.

O DLNA

Tento přehrávač je certifikovaný DLNA digitální média přehrávač, který dokáže zobrazit a přehrát obsahy filmů, fotek a hudby z DLNA kompatibilního digitálního média serveru (PC a spotřební elektronika).

Digital Living Network Alliance (DLNA) je meziodvětvová organizace spotřební elektroniky, výpočetního průmyslu a společností mobilních zařízení. Funkce Digital Living nabízí spotřebitelům prostřednictvím domácí sítě jednoduché sdílení jejich digitálních médií.

Certifikační logo DLNA usnadňuje najít výrobky, které jsou shodné s DLNA směrnicemi pro interoperabilitu. Tato jednotka vyhovuje směrnicím pro interoperabilitu DLNA v1.5.

Pokud na PC běží software serveru DLNA nebo jiné kompatibilní zařízení DLNA je připojeno k tomuto přehrávači, mohou být požadovány některá nastavení změn softwaru nebo jiných zařízení. Pro bližší informace viz uživatelský návod k softwaru nebo zařízení.

Některé systémové požadavky

Pro přehrávání videa s vysokým rozlišením:

- Displej s vysokým rozlišením obsahuje vstupní konektory HDMI.
- Disk BD-ROM má obsah s vysokým rozlišením.
- U HDMI nebo HDCP je vyžadován u některých obsahů vstup DVI na displeji zařízení (stanoveno výrobcem disku).

Poznámky ke kompatibilitě

- Protože je BD-ROM nový formát, je možné použít aktuální disk, digitální připojení a další kompatibilní zařízení. Pokud se vyskytnou potíže spojené s kompatibilitou, obraťte se prosím na autorizované zákaznické servisní centrum.
- Tento přístroj podporuje například funkce obraz v obraze, sekundární audio a virtuální balíčky atd. u disků BD-ROM podporujících BONUSVIEW (BD-ROM version 2 Profile 1 version 1.1). Sekundární video a audio může být přehráno z disku kompatibilního s funkcí obraz v obraze. Pro způsob přehrávání, viz instrukce k disku.
- Prohlížení obsahů s vysokým rozlišením a převedených standardních obsahů DVD může vyžadovat HDMI nebo HDCP umožňující vstupy DVI na displeji zařízení.
- Některé disky BD-ROM a DVD mohou mít omezené použití některých ovládacích příkazů nebo funkcí.
- Můžete použít zařízení USB k ukládání určitých informací souvisejících s diskem, včetně stáhnutého on-line obsahu. Disk, který používáte, kontroluje, jak dlouho je tato informace k dispozici.

Specifikace výstupu audia

Jack/Setting Source	HDMI OUT		
	PCM	DTS Re-encode ^{*3}	Auto ^{*1 *2}
Dolby Digital	PCM 5.1ch	DTS	Dolby Digital
Dolby Digital Plus	PCM 5.1ch	DTS	Dolby Digital Plus
Dolby TrueHD	PCM 5.1ch	DTS	Dolby TrueHD
DTS	PCM 5.1ch	DTS	DTS
DTS-HD	PCM 5.1ch	DTS	DTS-HD
Linear PCM 2ch	PCM 2ch	DTS	Linear PCM 2ch
Linear PCM 5.1ch	PCM 5.1ch	DTS	Linear PCM 5.1ch
Linear PCM 7.1ch	PCM 7.1ch	DTS	Linear PCM 7.1ch

*1 Sekundární a alternativní audio nemusí být zahrnuto do výstupu bitového toku pokud možnost [Digitální výstup.] je nastavena na [Auto]. (S výjimkou kodeku LPCM : výstup pokaždé zahrnuje interaktivní a sekundární audio.)

*2 Tento přehrávač automaticky volí HDMI audio dle dekódované kapacity připojeného HDMI zařízení dokonce i tehdy, když je možnost [Digitální výstup.] nastavena na [Auto].

*3 Pokud je možnost [Digitální výstup.] nastavena na [Znovu kódovat DTS], audio výstup je limitován na 48 kHz a 5.1 k. Pokud je možnost [Digitální výstup.] nastavena na [Znovu kódovat DTS], rekódovaný DTS audio výstup je určen pro disky BD-ROM a originální audio je výstupem pro další disky (jako [Auto]).

- Audio výstup je nastaven jako PCM 48 kHz/16 bit pro soubory MP3/WMA a PCM 44,1 kHz/16 bit pro Audio CD v průběhu přehrávání.
- S digitálním audio připojením (HDMI OUT), zvuky tlačítka nabídky disku BD-ROM nemusí být slyšet, pokud možnost [Digitální výstup.] je nastavena na [Auto].
- Jestliže audio formát digitálního výstupu neodpovídá schopnostem vašeho přijímače, bude přijímač vydávat silný zkreslený zvuk nebo bude úplně bez zvuku.
- Šest kanálů digitálního prostorového zvuku přes digitální připojení lze získat pouze tehdy, když je váš přijímač vybaven digitálním vícekanálovým dekodérem.
- Toto nastavení není dostupné pro vstupní signál z externího zařízení.

Seznam kódu oblasti

Vyberte kód oblasti z tohoto seznamu.

oblasti	Kódy	oblasti	Kódy	oblasti	Kódy	oblasti	Kódy
Afgánistán	AF	Fidžijština	FJ	Monako	MC	Singapur	SG
Argentina	AR	Finsko	FI	Mongolsko	MN	Slovensko	SK
Austrálie	AU	Francie	FR	Maroko	MA	Slovinsko	SI
Rakousko	AT	Německo	DE	Nepál	NP	Jihoafriická republika	ZA
Belgie	BE	Velká Británie	GB	Nizozemí	NL	Jižní Korea	KR
Bhútán	BT	Řecko	GR	Nizozemské Antily	AN	Španělsko	ES
Bolívie	BO	Grónsko	GL	Nový Zéland	NZ	Srí Lanka	LK
Brazílie	BR	Hong Kong	HK	Nigérie	NG	Švédsko	SE
Kambodža	KH	Maďarsko	HU	Norsko	NO	Švýcarsko	CH
Kanada	CA	Indie	IN	Omán	OM	Taiwan	TW
Chile	CL	Indonézie	ID	Pakistán	PK	Thajsko	TH
Čína	CN	Izrael	IL	Panama	PA	Turecko	TR
Kolumbie	CO	Itálie	IT	Paraguay	PY	Uganda	UG
Kongo	CG	Jamajka	JM	Filipíny	PH	Ukrajina	UA
Kostarika	CR	Japonsko	JP	Polsko	PL	Spojené státy americké	US
Chorvatsko	HR	Keňa	KE	Portugalsko	PT	Uruguay	UY
Česká republika	CZ	Kuvajt	KW	Rumunsko	RO	Uzbekistán	UZ
Dánsko	DK	Libye	LY	Rusko	RU	Vietnam	VN
Ekvádor	EC	Lucembursko	LU	Saudská Arábie	SA	Zimbabwe	ZW
Egypt	EG	Malajsie	MY	Senegal	SN		
Salvador	SV	Maledivy	MV				
Etiopie	ET	Mexiko	MX				

Seznam kódu jazyků

Tento seznam použijte pro vložení požadovaného jazyka pro následující základní nastavení: [Zvuk disku], [Titulky disku] a [Nabídka disku].

jazyků	Kódy	jazyků	Kódy	jazyků	Kódy	jazyků	Kódy
Afarština	6565	Francouzština	7082	Litevština	7684	Sindhi	8368
Afrikánština	6570	Friština	7089	Makedonština	7775	Sinhálština	8373
Albánština	8381	Galicijština	7176	Malgašština	7771	Slovenština	8375
Amharština	6577	Gruzínština	7565	Malajština	7783	Slovinština	8376
Arabština	6582	Němčina	6869	Malajamálština	7776	Španělština	6983
Arménština	7289	Řečtina	6976	Maorština	7773	Sudánština	8385
Ásamština	6583	Grónština	7576	Maráthí	7782	Svahilština	8387
Aymara	6588	Guarani	7178	Moldavština	7779	Švédština	8386
Azerbajdánština	6590	Gudžarádština	7185	Mongolština	7778	Tagalština	8476
Baškirština	6665	Hausa	7265	Naurština	7865	Tádžičtina	8471
Baskičtina	6985	Hebrejština	7387	Nepálština	7869	Tamilština	8465
Bengali; Bangla	6678	Hindština	7273	Norština	7879	Telugu	8469
Bhutani	6890	Maďarština	7285	Urijština	7982	Thajština	8472
Bihari	6672	Islandština	7383	Pandžábština	8065	Tonga	8479
Breton	6682	Indonéština	7378	Paštština	8083	Turečtina	8482
Bulharština	6671	Interlingua	7365	Perština	7065	Turkmenština	8475
Barmština	7789	Irština	7165	Polština	8076	Twi	8487
Běloruština	6669	Italština	7384	Portugalština	8084	Ukrajínština	8575
Čínština	9072	Japonština	7465	Kečujština	8185	Urdština	8582
Chorvatština	7282	Kannadština	7578	Rétorománština	8277	Uzbečtina	8590
Čeština	6783	Kašmírština	7583	Rumunština	8279	Vietnamština	8673
Dánština	6865	Kazaština	7575	Ruština	8285	Volapük	8679
Holandština	7876	Kirgizština	7589	Samojština	8377	Velština	6789
Česky	6978	Korejština	7579	Sanskrt	8365	Wolofština	8779
Esperanto	6979	Kurdština	7585	Skotština	7168	Xhosa	8872
Estonština	6984	Laoština	7679	Srbština	8382	Jidiš	7473
Faerština	7079	Latina	7665	Srbochorvatština	8372	Jorubština	8979
Fidžijština	7074	Lotyšština	7686	Shona	8378	Zulu	9085
Finština	7073	Lingala	7678				

Obchodní známky a licence

Všechny ostatní ochranné známky jsou známkami příslušných vlastníků.



Blu-ray Disc™, Blu-ray™, BD-Live™, BONUSVIEW™ a loga jsou obchodní známky Blu-ray Disc Association.



"DVD Logo" je obchodní známkou Format/Logo Licensing Corporation.



Java je obchodní známkou společnosti Oracle a/ nebo jejich přidružených společností.



Termíny HDMI a HDMI Multimediální rozhraní s vysokým rozlišením, a logo HDMI jsou ochranné známky nebo registrované ochranné známky společnosti HDMI Licensing LLC ve Spojených státech a dalších zemích.

"x.v.Colour" je obchodní známkou společnosti Sony.



Vyrobeno v licenci Dolby Laboratoires. "Dolby", "Pro Logic", a symbol dvojitého D jsou obchodní značky Dolby Laboratories.



DLNA®, Logo DLNA a DLNA CERTIFIED® jsou ochranné známky, servisní značky nebo certifikované značky Digital Living Network Alliance.



Více údajů o DTS patentech získáte na <http://patents.dts.com>. Vyrobeno dle licence z DTS Licensing Limited. DTS, Symbol, & DTS a Symbol jsou společně registrovanými obchodními známkami a DTS 2.0+Digital Out je obchodní známkou DTS, Inc. © DTS, Inc. Všechna práva vyhrazena.



CERTIFIKOVANÉ logo Wi-Fi je osvědčením o známce Aliance Wi-Fi.



Wi-Fi Protected Setup Mark představuje ochrannou známku společnosti Wi-Fi Alliance.



Loga "AVCHD" a "AVCHD" jsou obchodními známkami společností Panasonic Corporation a Sony Corporation.



Technologie bezdrátového spojení *Bluetooth*® je systém, který umožňuje rádiové spojení mezi elektronickými přístroji.

Připojení samostatných zařízení pomocí bezdrátové technologie *Bluetooth*® není zpoplatněno. Mobilní telefon s bezdrátovou technologií *Bluetooth*® lze ovládat pomocí funkce Cascade pokud je připojení provedeno pomocí bezdrátové technologie *Bluetooth*®.

Ochranná známka a logo *Bluetooth*® a jsou ve vlastnictví společnosti *Bluetooth*® SIG, Inc. a jakékoliv využití těchto známek společností LG Electronics je licenčně ošetřeno.

Další obchodní známky a obchodní názvy patří oprávněným vlastníkům.

Poznámka společnosti Cinavia

Produkt používá technologii Cinavia k omezení používání neoprávněných kopií některých komerčně produkováných filmů a videí a jejich soundtracků. Pokud dojde ke zjištění neoprávněného použití neověřené kopie, zobrazí se zpráva a přehrávání nebo kopírování bude přerušeno.

Další informace o technologii Cinavia naleznete v Informačním Centru pro Zákazníky Online(Online Consumer Information Center) Cinavia na adrese <http://www.cinavia.com>. Požadujete-li zaslání dalších informací o technologii Cinavia poštou, odešlete poštovní lístek s vaší adresou na adresu: Cinavia Informačním Centru pro Zákazníky (Consumer Information Center), P.O. Box 86851, San Diego, CA, 92138, USA.

Tento produkt obsahuje technologii vlastnictví licencovanou společností Verance Corporation a je chráněn americkým patentem 7 369 677 a dalšími americkými a celosvětovými patenty vydanými a čekajícími na schválení a také autorskými právy a ochranou obchodního tajemství pro konkrétní aspekty této technologie. Cinavia je obchodní známka společnosti Verance Corporation. Copyright 2004-2013 Verance Corporation. Všechna práva vyhrazena společností Verance. Zpětný rozbor aplikace nebo zkoumání je zakázáno.

Technické údaje

Všeobecně (LAB550W, LAD650W)	
Požadavky na příkon	Viz štítek na přístroji.
Spotřeba	Viz štítek na přístroji.
	Síťový pohotovostní režim : 0,5 W (Jsou-li aktivovány všechny síťové porty.)
Rozměry (Š x V x D)	(700 x 73 x 350) mm
Čistá váha (přibl.)	7,4 kg
Provozní teplota	5 °C až 35 °C (41 °F až 95 °F)
Provozní vlhkost	5 % až 90 %

Vstupy/Výstupy	
OPTICAL IN	3 V (p-p), 1x optický konektor x 1
PORTABLE IN	0,5 Vrms (3,5 mm stereofonní konektor jack) x 1
HDMI IN	19pinový (type A, HDMI™ Connector) x 2
HDMI OUT	19pinový (type A, HDMI™ Connector) x 1
Dostupný vzorkovací kmitočet digitálního audio vstupu	32 kHz, 44,1 kHz, 48 kHz, 96 kHz, 192 kHz

Zesilovač	
Celkem	200 W
Přední část	50 W x 2 (4 Ω při 1 kHz)
Sub-basový reproduktor	100 W (6 Ω při 80 Hz)
THD	10 %

Bezdrátový basový reproduktor (S45A1-D)	
Požadavky na příkon	Podívejte se na hlavní štítek na sub-basové jednotce.
Příkon	Podívejte se na hlavní štítek na sub-basové jednotce.
Typ	1 jednopásmový reproduktor
Impedance	6 Ω
Jmenovitý příkon	100 W
Maximální příkon	200 W
Rozměry (Š x V x H)	(171 x 350 x 261) mm
Čistá hmotnost (Přibl.)	3,3 kg

Systém	
Laser	Polovodičový laser
vlnová délka	405 nm / 650 nm
Systém signálu	Standardní PAL/NTSC barevný systém TV.
LAN port	Konektor ethernetu x 1, 10BASE-T/100BASE-TX
Bezdrátový LAN (vnitřní anténa)	Integrovaný IEEE 802,11b/g/n (pásmo 2.4 GHz) přístup bezdrátové sítě kompatibilní s 802.11b/g sítí Wi-Fi.
Bus Power Supply (USB)	5 V  500 mA

Bluetooth	
Kodek	SBC

- Provedení a technické podmínky jsou předmětem změn bez upozornění.

Údržba

Zacházení s jednotkou

Při přepravě jednotky

Uložte prosím jednotku do originálního obalu a balčích materiálů. Pokud potřebujete přepravit jednotku, pak pro její maximální ochranu zabalte jednotku tak, jak byla originálně zabalena z výrobního závodu.

Čištění jednotky

Pro čištění přehrávače použijte jemný, suchý hadřík. Pokud jsou povrchy extrémně znečištěny, použijte měkký hadřík lehce namočený do jemného roztoku čistícího prostředku. Nepoužívejte silných rozpouštědel jako je alkohol, benzen nebo ředidel, protože mohou narušit povrch jednotky.

Udržujte vnější povrchy čisté

- Nepoužívejte těkavých kapalin jako jsou insekticidní spreje v blízkosti jednotky.
- Otírání silným tlakem může poškodit povrch.
- Nenechávejte gumové nebo plastické výrobky v blízkosti jednotky po delší dobu.

Údržba jednotky

Jednotka je High-Tech, přesné zařízení. Pokud optická snímací čočka a části disku jsou znečištěné nebo opotřebované, kvalita obrazu může být zhoršena. Pro více podrobností kontaktujte prosím nejbližší autorizované servisní středisko.

Poznámky k diskům

Manipulace s disky

Nedotýkejte se přehrávatelné strany disku. Uchopte disk za okraje tak, aby na povrchu nezůstaly otisky prstů. Nikdy na disk nelepte papír nebo pásku.

Ukládání disků

Po přehrání uložte disk do jeho pouzdra. Nevystavujte disk přímému slunečnímu světlu nebo zdrojům tepla a nikdy jej nenechávejte v zaparkovaném autě vystaveném přímému slunečnímu záření.

Čištění disků

Otisky prstů a prach na disku mohou způsobit špatnou kvalitu obrazu a zkreslení zvuku. Před přehráním očistěte disk čistým hadříkem. Otírejte disk od středu ven.

Nepoužívejte silná rozpouštědla jako je líh, benzín, ředidla, běžně dostupné čističe nebo antistatické spreje určené pro staré vinylové desky.

Důležitá informace týkající se síťových služeb

Veškeré informace, data, dokumenty, komunikace, stahování, soubory, texty, zobrazení, fotografie, grafiky, videa, webová vysílání, publikace, nástroje, zdroje, programy, kódy, software, mini-aplikace, zařízení, aplikační produkty a jiný obsah („Obsah“) a veškeré služby a nabídky („Služby“) poskytované či zpřístupňované jakoukoliv třetí osobou či jejím prostřednictvím (označovanou jako „poskytovatel služeb“) podléhají výhradní odpovědnosti poskytovatele služeb, od něhož pocházejí.

Dostupnost přístupu k obsahu a službám opatřených poskytovatelem služeb prostřednictvím zařízení společnosti LGE podléhají kdykoliv změnám bez předchozího oznámení včetně, ale nejenom, pozastavení, odstranění nebo ukončení všech nebo libovolné části obsahu či služeb.

Pokud byste měli jakýkoliv problém týkající se obsahu nebo služeb, můžete navštívit webové stránky poskytovatele služeb, kde získáte nejaktuálnější informace. Společnost LGE nenese záruku ani odpovědnost za služby zákazníkům týkající se obsahu a služeb. Jakékoliv požadavky či dotazy týkající se obsahu nebo služeb je třeba zaslat přímo příslušnému poskytovateli obsahu či služeb.

Vezměte prosím na vědomí, že společnost LGE nenese odpovědnost za žádné obsahy či služby poskytované poskytovatelem služeb či jejich změny, odstranění nebo ukončení, a neručí ani negarantuje dostupnost takových obsahů či služeb nebo přístup k nim.

