

POUŽÍVATELSKÁ PRÍRUČKA

DVD systém domáceho kina

Pred používaním prístroja si pozorne prečítajte tento návod a odložte si ho, ak by ste ho potrebovali v budúcnosti.

DH3140S (DH3140S, S34S1-S, S34S1-W)

Informácie o bezpečnosti



UPOZORNENIE: ZNÍŽTE RIZIKO ZASIAHNUTIA ELEKTRICKÝM PRÚDOM, NEODNÍMAJTE KRYT (ALEBO ZADNÝ PANEL), VO VNÚTRI NIE SÚ ŽIADNE PRVKY, KTORÉ MÔŽE OVLÁDAŤ UŽÍVATEĽ. TAKÉTO ZÁSAHY ZVERTE DO RÚK KVALIFIKOVANÉMU SERVISNÉMU PRACOVNÍKOVI.

Symbol blesku so šípku v rovnostrannom trojuholníku slúži na upozornenie užívateľa na prítomnosť neizolovaného napätia pod ochranným krytom zariadenia, ktoré môže byť dostatočne vysoké na to, aby vystavila osoby riziku zasiahnutia elektrickým prúdom.

Znamienko výkričníka v rovnostrannom trojuholníku je určené na upozornenie užívateľa na dôležité operačné a údržbové (servisné) návody, ktoré by si mal naštudovať v literatúre priloženej k výrobku.

UPOZORNENIE: CHRÁŇTE SA PRED RIZIKOM POŽIARU ALEBO ZASIAHNUTIA ELEKTRICKÝM PRÚDOM, NEVYSTAVUJTE TENTO VÝROBOK DAŽĎU ALEBO VLHKOSTI.

VAROVANIE: Neinštalujte toto zariadenie do stiesneného priestoru akým je napríklad knižnica alebo podobné miesta.

POZOR: Nezakrývajte žiadne vetracie otvory. Nainštalujte presne podľa inštrukcií výrobcu.

Drážky a otvory na skriní zariadenia slúžia na vetranie a majú zabezpečiť spoľahlivý chod zariadenia a chrániť ho pred prehriatím. Tieto otvory nikdy nesmú byť zakryté, t.j. nikdy nepoložte zariadenie na posteľ ani na pohovku alebo podobný povrch. Tento výrobok nesmie byť vstavaný do priestorov ako sú knižnice alebo stojany, iba ak je zabezpečená dostatočná ventilácia alebo sú dodržané inštrukcie výrobcu.



UPOZORNENIE: Tento výrobok využíva laserový systém. Aby ste sa uistili, či používate tento výrobok správne, prosím, prečítajte si pozorne tento manuál pre užívateľov a ponechajte si ho pre prípadnú potrebu v budúcnosti. Ak bude zariadenie vyžadovať údržbu, kontaktujte autorizované servisné centrum. Použitie ovládačov, nastavovanie alebo použitie funkcií iných, ako sú tie, ktoré sú tu špecifikované vás môžu vystaviť riziku zasiahnutia nebezpečným žiarením. Chráňte sa priamemu zasiahnutiu laserového lúča, nepokúšajte sa otvárať kryt, je pod ním viditeľné žiarenie. Po otvorení je viditeľné laserové žiarenie. **NEPOZERAJTE SA DO LÚČA.**

UPOZORNENIE v súvislosti so sieťovým káblom

Pri väčšine zariadení sa odporúča ich zapojenie do samostatného elektrického obvodu;

To znamená, že obvod, v ktorom je zapojený tento spotrebič, napája len tento spotrebič a nemá žiadne ďalšie výstupy a vetvy. Pre kontrolu si pozrite špecifikácie v tejto užívateľskej príručke. Nepreťažujte zásuvky. Pretaženie zásuviek, rozkývané a poškodené zásuvky, predĺžovacie šnúry, rozstrapkané vodiče, poškodená alebo popraskaná izolácia vodičov vedú k nebezpečenstvu. Všetky tieto skutočnosti môžu viesť k požiaru alebo zasiahnutiu osoby elektrickým prúdom. Pravidelne kontrolujte stav napájacej šnúry vášho zariadenia. Ak javí známky poškodenia alebo opotrebovania je potrebné ju odpojiť, ďalej už zariadenie nepoužívať a požiadať autorizované servisné centrum o výmenu napájacej šnúry. Chráňte napájaciu šnúru pred fyzickým alebo mechanickým poškodením, ako je stáčanie, zauzlenie, príviknutie, privretie do dverí alebo pošliapanie. Venujte zvláštnu pozornosť zástrčkám, zásuvkám a miestu, kde napájacia šnúra vychádza zo zariadenia. Pre odpojenie od elektrickej siete vytiahnite zásuvku napájacej šnúry. Pri inštalácii výrobku sa uistite, že zásuvka je ľahko dostupná.

Toto zariadenie je vybavené prenosnou batériou alebo akumulátorom.

Bezpečný spôsob vytiahnutia batérie alebo akumulátora zo zariadenia:

Vytiahnite starú batériu alebo akumulátor podľa postupu ich inštalácie, ale v opačnom poradí. V rámci prevencie pred znečistením životného prostredia a možnými dôsledkami na zdravie ľudí a zvierat zahodte starú batériu alebo akumulátor do príslušnej zbernej nádoby na určených zberných miestach. Nelikvidujte batérie alebo akumulátory spolu s iným odpadom. Odporúča sa použiť miestne bezplatné kompenzačné systémy pre batérie a akumulátory. Nevystavujte batériu pôsobeniu nadmerného tepla, ako je napr. slnečný svit, oheň a podobne.

UPOZORNENIE: Aparatúra nesmie byť vystavená vode (kvapkaniu ani striekaniu) a na aparatúru nesmú byť umiestnené predmety naplnené tekutinami, ako sú vázy.

Likvidácia váš ho starého prístroja



1. Všetky elektrické a elektronické produkty by mali byť zlikvidované oddelene od komunálneho odpadu prostredníctvom na to určených zberných zariadení, ktoré boli ustanovené vládou alebo orgánmi miestnej správy.
2. Správnu likvidáciu starých zariadení pomôžete predchádzať potenciálnym negatívnym následkom pre prostredie a ľudské zdravie.
3. Podrobnejšie informácie o likvidácii starých zariadení nájdete na miestnom úrade, v službe na likvidáciu odpadu alebo u predajcu, kde ste tento produkt zakúpili.

Likvidácia odpadových batérií/akumulátorov



1. Tento symbol môže byť kombinovaný s chemickými symbolmi pre ortuť (Hg), kadmium (Cd) alebo olovo (Pb) v prípade, ak batéria obsahuje viac ako 0,0005 % ortuti, 0,002 % kadmia alebo 0,004 % olova.
2. Všetky batérie/akumulátory by sa mali likvidovať oddelene od komunálneho odpadu prostredníctvom určených zberných zariadení ustanovených štátnymi alebo miestnymi úradmi.
3. Správna likvidácia vašich starých batérií/akumulátorov pomôže zabrániť negatívnym následkom na životné prostredie, zdravotný stav ľudí a zvierat.
4. Viac informácií o likvidácii vašich starých batérií/akumulátorov vám poskytne váš mestský úrad, firma na likvidáciu odpadu alebo obchod kde ste si výrobok kúpili.



Spoločnosť LG Electronics týmto potvrdzuje, že tento výrobok je (tieto výrobky sú) v súlade so základnými požiadavkami a ďalšími príslušnými ustanoveniami Smerníc 2004/108/ES, 2006/95/ES, 2009/125/ES a 2011/65/EU.

Informácie o zhode tohto výrobku získate od zastúpenia:

LG Electronics Inc.
EU Representative, Krijgsman 1,
1186 DM Amstelveen, The Netherlands

Prosím, vezmite na vedomie, že toto NIE JE kontaktné miesto pre zákaznícky servis. Informácie o zákazníckom servise nájdete na záručnom liste alebo kontaktujte predajcu, u ktorého ste si zakúpili tento výrobok.

Obsah

1 Začínáme

- 2 Informácie o bezpečnosti
- 6 Úvod
- 6 – Prehrávacíe disky
- 6 – Značka na displeji “”
- 6 – Symboly použité v tomto manuály
- 6 – Kód krajiny
- 7 – Požiadavky na prehrávacíe súbor
- 9 Predný panel
- 9 Zadný panel
- 10 Zadný panel

2 Pripojenie

- 11 Pripojenie reproduktorov
- 11 – Pripojenie reproduktorov k zariadeniu
- 11 – Nastavenie polohy systému
- 12 Pripojenia k vášmu televízoru
- 12 – Pripojenie videa
- 12 Pripojenie voliteľného vybavenia
- 12 – Pripojenie AUX IN
- 13 – Pripojenie USB
- 13 – Pripojenie antény

3 Nastavenie systému

- 14 Upravenie nastavení
- 14 – OSD Prvotné nastavenie jazyka - Voliteľné
- 14 – Zobrazenie a zatvorenie ponuky nastavení
- 14 – Jazyky
- 15 – Displej
- 15 – Audio
- 16 – Blokovat' (Rodičovská kontrola)
- 17 – Iné

4 Prevádzka

- 18 Základné operácie
- 19 Ostatné funkcie
- 19 – Zobrazenie informácií o disku na obrazovke
- 19 – Zobrazenie ponuky disku DVD
- 19 – Zobrazenie názvu disku DVD
- 19 – Výber jazyka titulkov
- 19 – Prehrávanie DVD rýchlosťou 1,5x
- 19 – Pokračovanie prehrávania
- 20 – Spustenie prehrávania od zadaného času
- 20 – Pamäť poslednej scény
- 20 – Obnovenie napájania - Voliteľné
- 20 – Zmena znakovkej sady pre správne zobrazenie DivX® titulkov
- 20 – Programované prehrávanie
- 21 – Prezeranie súborov FOTOGRAFÍ
- 21 – Prezeranie fotografií ako prezentácia
- 21 – Počúvanie hudby počas prezerania fotografií
- 21 – Nastavenie časovača spánku
- 21 – STMIEVAČ
- 21 – Dočasné vypnutie zvuku
- 21 – Automatické vypnutie
- 22 – Šetrič obrazovky
- 22 – Výber systému - Voliteľné
- 22 – Zobrazenie informácií o súbore (značka ID3)
- 22 Používanie rádia
- 22 – Počúvanie rádia
- 22 – Predvolenie staníc rádia
- 22 – Vymazanie všetkých uložených staníc

- 22 – Zlepšenie slabého FM príjmu
- 23 Nastavenie zvuku
- 23 – Nastavenie režimu priestor. zvuku

5 Odstraňovanie porúch

- 24 Odstraňovanie porúch

6 Príloha

- 25 Údržba
- 25 – Manipulácia so zariadením
- 25 – Poznámky k diskom
- 26 Kódy krajín
- 27 Kódy jazykov
- 28 Obchodné známky a licencie
- 29 Špecifikácie

1

2

3

4

5

6

Úvod

Prehrávané disky

Toto zariadenie prehráva DVD±R/ RW a CD-R/ RW, ktoré obsahujú audio tituly, DivX, MP3, WMA a/ alebo JPEG súbory. Niektoré DVD±RW/ DVD±R alebo CD-RW/ CD-R nie je možné na tomto zariadení prehrať vzhľadom na kvalitu alebo stav disku alebo vzhľadom na vlastnosti záznamového zariadenia a autorizácie softvéru.



DVD-VIDEO (8 cm / 12 cm disk)
Disky ako sú filmové, ktoré sa dajú zakúpiť alebo požičať.



DVD±R (8 cm / 12 cm disk)
V režime video a len finalizované.



DVD-RW (8 cm / 12 cm disk)
V režime video a len finalizované.



V režime video podporuje tiež dvojvrstvové disky.



DVD+RW (8 cm / 12 cm disk)
Len v režime video



Hudobné CD alebo CD-R/ CD-RW v hudobnom CD formáte, ktoré je možné zakúpiť.



Hudobné súbory uložené na USB/disku



Foto súbory

! Poznámka

Označuje špeciálne poznámky a prevádzkové funkcie.

! POZOR

Označuje upozornenia na predchádzanie možnému zneužitiu a následným škodám.

Kód krajiny

Kód krajiny je vytlačeneý na zadnej strane tohto zariadenia. Toto zariadenie prehráva len DVD disky, ktoré sú označené rovnako ako označenie na zadnej časti zariadenia alebo sú označené ako "ALL(VŠETKO)".

- Väčšina diskov nesie značku zemegule s jedným alebo viacerými číslami na nej, viditeľné na obale. Toto číslo sa musí zhodovať s kódom krajiny na vašom zariadení, inak disk nebude prehrávaný.
- Ak sa pokúsite prehrať DVD s iným kódom krajiny ako je na vašom prehrávači, na TV obrazovke sa objaví správa "Check Regional Code" (Skontrolujte kód krajiny).

Značka na displeji "⊗"

"⊗" sa môže objaviť na displeji počas činnosti a oznamuje, že funkcia popísaná v tomto užívateľskom manuály nie je dostupná na danom DVD video disku.

Symboly použité v tomto manuály



DVD-Video, DVD±R/RW v režime Video a finalizované



Hudobné CD



Filmové súbory uložené na USB/disku

Požiadavky na prehráateľný súbor

Požadované parametre hudobných súborov

Kompatibilita diskov MP3/WMA je na tomto prehrávači obmedzená nasledovne:

- Vzorkovací kmitočet: v rozsahu 8 kHz až 48 kHz (MP3), v rozsahu 22,05 kHz až 48 kHz (WMA)
- Bitová rýchlosť: v rozsahu 8 kb/s až 320 kb/s (MP3), 32 kb/s až 192 kb/s (WMA)
- Podporovaná verzia : v2, v7, v8, v9
- aximálny počet súborov: menej ako 650.
- Prípona súboru :“.mp3”/“.wma”
- Formát súboru na CD-ROM: ISO9660/ JOLIET
- Odporúčame používať program Easy-CD Creator, ktorý vytvára systém súborov ISO9660.
- Musíte nastaviť možnosť formátu disku na [Mastered], aby boli disky kompatibilné s LG prehrávačmi pri formátovaní prepisovateľných diskov. Keď nastavujete možnosť na Live File System, nemôžete ju používať na LG prehrávačoch. (Mastered/ Live File System : Systém formátu disku pre Windows Vista)

DTS nie je podporované. V prípade formátu zvuku DTS nie je vysielaný zvuk.

Požiadavky na foto súbor

Kompatibilita súboru s fotografiami s týmto prehrávačom je obmedzená nasledovne:

- Max. počet pixlov v šírke: 2760 x 2048 pixlov
- aximálny počet súborov: menej ako 650.
- Niektoré disky nemusia fungovať kvôli odlišnému formátu záznamu alebo kvôli stavu disku.
- Prípona súboru :“.jpg”
- Formát súboru na CD-ROM: ISO9660/ JOLIET

Požiadavky na súbor DivX

Kompatibilita disku DivX s týmto prehrávačom má nasledujúce obmedzenia :

- Dostupné rozlíšenie : 720x576 (W x H) pixelov
- Dĺžka názvu súboru DivX titulkov môže mať maximálne 45 znakov.
- Prenosová rýchlosť prehráateľného video súboru: 7 Mbps a nižšia.
- V prípade, že je v titulkoch pre súbor DivX znak, ktorý sa nedá zobraziť, môže sa na displeji zobraziť ako znak “ _ ”
- Počet snímkov: menej ako 30 snímkov/s
- V prípade, že video a audio štruktúra súborov nie je prepojená, výstupom je buď len video (obraz), alebo len audio (zvuk).
- Prehráateľné súbory DivX: “.avi”, “.mpg”, “.mpeg”, “.divx”
- Prehráateľný formát titulkov: SubRip (*.srt/*.txt), SAMI (*.smi), SubStation Alpha (*.ssa/*.txt), MicroDVD (*.sub/*.txt), SubViewer 2.0 (*.sub/*.txt), Vobsub (*.sub)
- Prehráateľný formát kodeku : “DIVX 3.11”, “DIVX4”, “DIVX5”, “DIVX6” “MP4V3”, “3IVX”
- Prehráateľný Audio formát : “AC3”, “PCM”, “MP3”, “WMA”.
- Vzorkovací kmitočet: v rozsahu 8 kHz až 48 kHz (MP3), v rozsahu 22,05 kHz až 48 kHz (WMA)
- Bitová rýchlosť: v rozsahu 8 kb/s až 320 kb/s (MP3), 32 kb/s až 192 kb/s (WMA)
- Disky formátované v systéme súborov Live sa na tomto prehrávači nedajú používať.
- V prípade, že sa názov filmového súboru líši od názvu súboru titulkov, titulky sa počas prehrávania súboru DivX nemusia zobraziť.
- Ak prehráate súbor DivX s inými parametrami, ako sú uvedené vyššie, nemusí sa prehrať normálne.

Kompatibilné USB zariadenia

- MP3 prehrávač: MP3 prehrávač s flash pamäťou
- USB Flash pamäť: Zariadenie podporujúce USB 2.0 alebo USB 1.1
- Funkcia USB, ktorou je tento prístroj vybavený, nepodporuje všetky zariadenia USB.

Požiadavky na USB zariadenie

- Zariadenia, ktoré vyžadujú dodatočnú inštaláciu programu po pripojení na počítač, nie sú podporované.
- Nevyťahujte USB zariadenie počas používania.
- Pri veľkokapacitných diskoch môže vyhľadávanie trvať niekoľko minút.
- Zálohujte údaje, aby nedošlo ku ich strate.
- Ak použijete USB predlžovací kábel alebo USB hub, USB zariadenie nie je rozpoznané.
- Súborový systém NTFS nie je podporovaný. (Podporovaný je len súborový systém FAT (16/32).)
- Tento prístroj nepodporuje viac ako 1000 súborov.
- Externé HDD, zamknuté zariadenia alebo USB zariadenia nie sú podporované.
- USB port prístroja nie je možné pripojiť na počítač. Prístroj nie je možné používať na ukladanie údajov.
- Niektoré USB zariadenia nemusia fungovať s touto jednotkou.

Predný panel

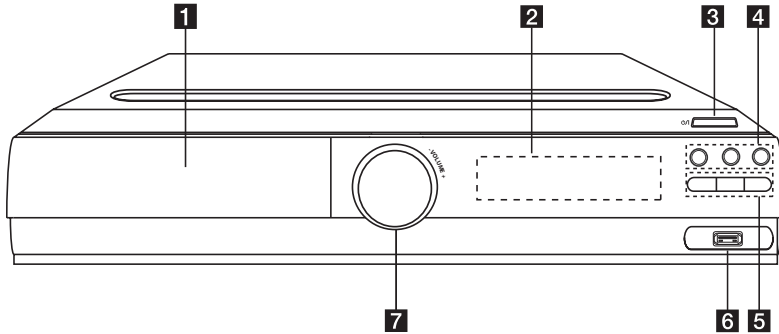

1 Podávač disku DVD/CD

2 Okno displeja

3 P / I (Napájanie)

4 \blacktriangle (Otvoriť/Zatvoriť)

\gg (Prehrat/Pozastaviť)

\square (Zastaviť)

5 \ll / \gg (Preskočiť/Vyhľadať)

Stlačením a podržaním tlačidla \ll / \gg môžete preskočiť a vyhľadať kapitolu/skladbu/súbor.

TUNING (-/+)

Naladenie požadovanej rozhlasovej stanice.

FUN (FUNKCIA)

Vyberte funkciu a vstupný zdroj.

6 Port USB

7 **VOLUME (-/+)**

Zadný panel

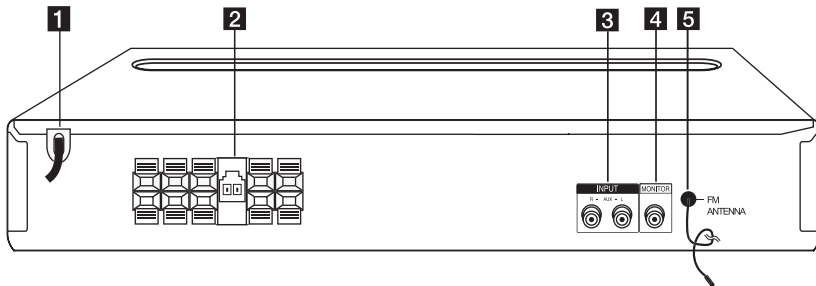

1 Napájací kábel

2 Konektor na pripojenie reproduktora

3 Konektor **AUX (L/ R) INPUT**

4 Konektor **MONITOR (VIDEO OUT)**

Pripojenie k televízoru pomocou video vstupov.

5 **FM ANTENNA**

Zadný panel

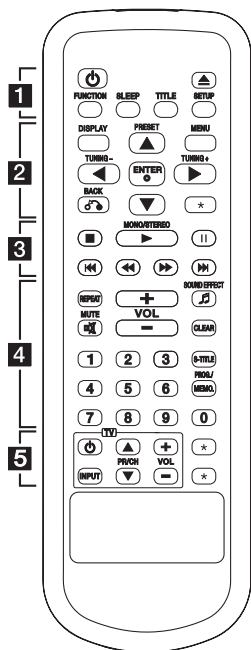

Výmena batérie

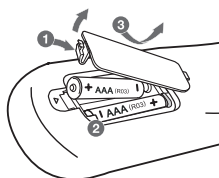

Odstráňte pokrov predalčka za batérie na hrubní strani daljinskega upravljalnika in vstavite eno baterijo (velikost AAA) s pravilno postavljenima \oplus in \ominus .

1

⏻ (Napájanie) : Vypína a zapína zariadenie ON (ZAP) a OFF (VYP).

⏮ (Otvoriť/Zatvoriť) : Otvorte a zatvorte podávač diskov.

FUNCTION : Vyberie funkciu a vstupný zdroj.

SLEEP : Nastavuje systém na automatické vypnutie v špecifickom čase. (Stmavnutie: zobrazené okno bude o polovicu tmavšie.)

TITLE : Ak aktuálny DVD disk má menu, zobrazí toto menu na obrazovke, t.j. menu disku sa môže zobraziť.

SETUP : Zapína alebo vypína zobrazenie menu nastavenia.

2

DISPLAY : Zobrazuje informácie na obrazovke.

MENU : Zobrazuje menu na DVD disku.

PRESET (▲/▼) : Vyberie rádiostanicu.

TUNING (-/+): Naladí požadovanú rádiostanicu.

▲/▼/◀/▶ (hore/dolu/vľavo/vpravo) : Pohyb v menu zobrazenom na obrazovke.

ENTER (⊙) : Služi na potvrdenie voľby ponuky.

BACK (↶) : Pohyb v menu naspäť alebo opustenie nastavovacieho menu.

★ : Toto tlačidlo je bez funkcie.

3

■ (Zastaviť) : Služi na zastavenie prehrávania.

▶ (PREHRAŤ) **MONO/STEREO** : Služi na spustenie prehrávania. Voľba možnosti Mono/Stereo.

|| (POZASTAVIŤ) : Služi na pozastavenie prehrávania.

⏮/▶▶ (PRESKOČIŤ) : Služi na prechod na nasledujúcu alebo predchádzajúcu kapitolu/skladbu/súbor.

◀◀/▶▶ (VYHLADAŤ) : Služi na vyhľadávanie dopredu alebo dozadu.

4

REPEAT : Pre výber hracieho režimu. (NÁHODNE, OPAKOVAT')

MUTE (⊘) : Stlmenie zvuku.

VOL (Volume) (+/-) : Nastaví hlasitosť reproduktorov.

SOUND EFFECT (🔊) : Môžete si vybrať zvukový dojem.

CLEAR : Odstraňuje číslo stopy zo zoznamu programov.

S-TITLE : Počas prehrávania opakovane stláčajte **S-TITLE** na výber požadovaného jazyka titulok.

0-9 číselné tlačidlá : Vyberie číselnú voľbu v menu.

PROG./MEMO. : Vstúpi alebo vystúpi z programového menu.

5

Tlačidlá ovládania TV : Ovládanie TV. (Ilen TV značky LG)

- Môžete ovládať úroveň hlasitosti, vstupujúci zdroj ako aj vypínanie a zapínanie TV LG. Stlačte **POWER**(NAPÁJANIE) (TV) a stlačte opakovane tlačidlo **PR/CH** (+/-) kým sa TV prijímač nezapne alebo nevypne.

★ : Toto tlačidlo je bez funkcie.

Pripojenie reproduktorov

Pripojenie reproduktorov k zariadeniu

Aby ste mohli kábel pripojiť k reproduktoru, stlačením každej plastovej svorky sa otvoria pripojovacie konektory na spodnej strane každého reproduktora. Vložte drôt a pustite svorku.

Pripojte čierny vodič ku koncovkám označeným - (mínus) a druhý koniec ku koncovkám označeným + (plus).

Pripojenie reproduktorov

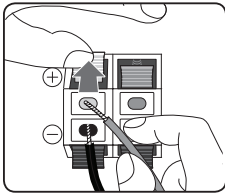

Pripojte kábel reproduktora k prehrávaču. Počas pripájania kábla reproduktora k prehrávaču vložte konektor tak, aby zacvakol.

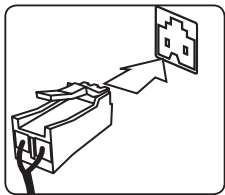

! POZOR

- Buďte opatrný a nedovoľte deťom, aby vkladali ruky alebo iné predmety do "vlnovodov reproduktora". "Vlnovod reproduktora": Otvor v skrini reproduktora pre bohatý basový zvuk (príloha).
- Reproduktory obsahujú magnety a magnetické časti, môžu teda spôsobiť poruchu prevádzky obrazoviek TV prístrojov alebo monitора počítača. Reproduktory umiestnite a používajte čo najďalej od obrazovky TV prístroja alebo monitора počítača.

Nastavenie polohy systému

Nasledujúce ilustrácie znázorňujú príklad nastavenia polohy systému.

Ilustrácie v tomto návode sa môžu odlišovať od skutočnej podoby prístroja kvôli vysvetľovacím účelom.

Pre čo najlepší priestorový zvuk musia byť všetky reproduktory okrem subwoofera umiestnené v rovnakej vzdialenosti od miesta počúvania (A).

Umiestnenie reproduktorov

- (A) Predný ľavý reproduktor (L)/ (B) Predný pravý reproduktor (R): Predné reproduktory umiestnite po stranách monitора alebo obrazovky do čo najviac novej vyrovnanej polohy.
- (C) Stredový reproduktor: Stredový monitor umiestnite nad alebo pod monitor alebo obrazovku.
- (D) Priestorový ľavý reproduktor (L)/ (E) Priestorový pravý reproduktor (R): Tieto reproduktory umiestnite za vašu polohu odposluchu so smerovaním mierne dovnútra.
- (F) Subwoofer: Poloha subwoofera nie je až tak rozhodujúca, nakoľko nízke basové tóny nie sú veľmi smerové. Ale je lepšie umiestniť subwoofer do blízkosti predných reproduktorov. Otočte ho mierne do stredu izby, aby sa znížili odrazy od stien.
- (G) Prístroj

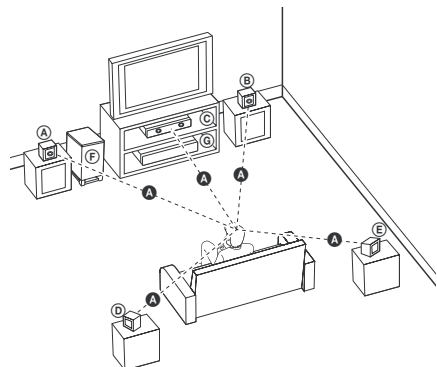

Pripojenia k vášmu televízoru

V závislosti od schopností vášho existujúceho vybavenia uskutočnite jedno z nasledovných pripojení.

! Poznámka

- V závislosti od vášho televízora a ostatného vybavenia, ktoré chcete pripojiť existujú rôzne spôsoby pre pripojenie prehrávača. Použite iba pripojenia popísané v tomto návode.
- Pre vytvorenie najlepšieho pripojenia si podľa potreby prečítajte návody na použitie k vášmu televízoru, stereo systému a iných zariadení.

! POZOR

- Uistite sa, že je prehrávač pripojený priamo k televízoru. Nastavte televízor na správny kanál vstupu videa.
- Prehrávač nepripájajte cez váš VCR prehrávač. Môže to zapríčiniť skreslenie obrazu.

Pripojenie videa

Pomocou video kábla prepojte konektor MONITOR na zariadení so vstupným video konektorom na televízore.

Zvuk môžete počuť cez reproduktory systému.

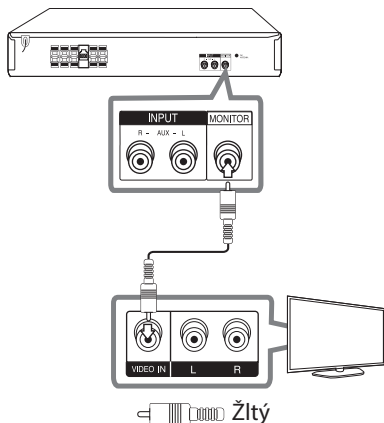

Pripojenie voliteľného vybavenia

Pripojenie AUX IN

Pripojte výstup pomocného zariadenia do vstupného konektoru AUX (L/R) INPUT.

Ak má váš televízor iba jeden zvukový výstup (mono), pripojte ho do ľavého (bieleho) audio konektora na zariadení.

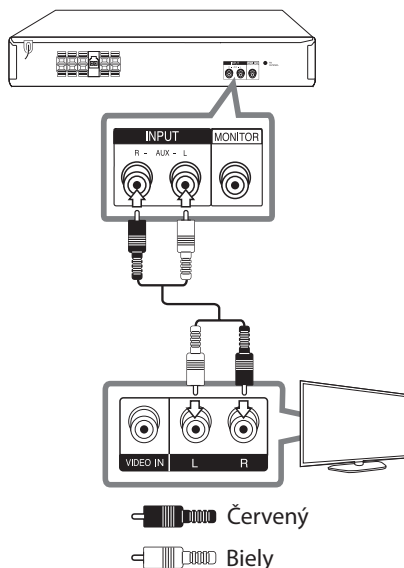

Pripojenie USB

Port USB pamäte USB (alebo MP3 prehrávača atď.) pripojte do portu USB na prednom paneli zariadenia

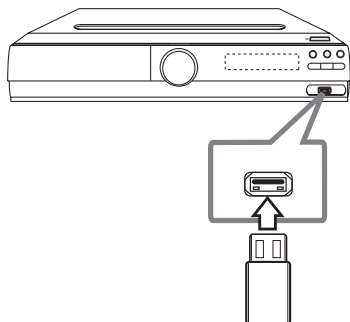

! Poznámka

Odpojenie zariadenia USB

1. Zvoľte iný funkčný režim alebo dvakrát za sebou stlačte tlačidlo **STOP** (■).
2. Odpojte zariadenie USB od zariadenia.

Pripojenie antény

Uistite sa, že je drôtová anténa FM úplne natiiahnutá.

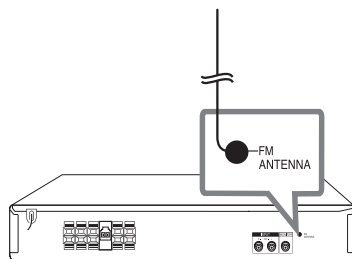

Upravenie nastavení

Pomocou ponuky nastavení môžete upraviť nastavenia rôznych položiek, ako napr. obrazu a zvuku.

Taktiež môžete nastaviť jazyk titulkov a ponuku nastavení. Bližšie informácie o každej položke ponuky nastavení nájdete na strane 14 až 17.

OSD Prvotné nastavenie jazyka - Voliteľné

Počas prvého použitia tohto prístroja sa na vašej televíznej obrazovke zobrazí úvodná ponuka nastavenia jazyka. Musíte dokončiť úvodné nastavenie jazyka pred používaním tohto prístroja. Angličtina sa vyberie ako počiatočný jazyk.

1. Stlačením tlačidla **POWER** zapnete zariadenie. Na obrazovke sa zobrazí ponuka nastavenia jazyka.

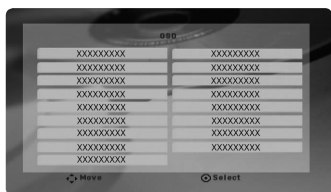

2. Pomocou tlačidiel **▲/▼/◀/▶** zvolte jazyk a stlačte tlačidlo **ENTER**. Zobrazí sa ponuka potvrdenia.



3. Pomocou tlačidiel **◀/▶** zvolte položku [Potvrdiť] a stlačením tlačidla **ENTER** ukončíte nastavenie jazyka.

Zobrazenie a zatvorenie ponuky nastavení

1. Stlačením tlačidla **FUNCTION** zvolte funkciu DVD/CD alebo USB.
2. Stlačte tlačidlo **SETUP**. Zobrazí sa ponuka [Nastavenie].
3. Stlačením tlačidla **SETUP** alebo **BACK** opustíte ponuku [Nastavenie].

Ponuka Pomocníka pre Setup (Nastavenie)

Ponuka	Tlačidlá	Funkcia
▲/▼ Pohyb	▲/▼	Prejdete na ďalšiu ponuku.
◀ Zvoliť	◀	Prejdete na predchádzajúcu úroveň.
▶ Zvoliť	▶	Prejdete na nasledujúcu úroveň alebo zvolíte ponuku.
↶	BACK	Opustíte ponuku [Nastavenie] alebo [Nastavenie reproduktorov 5.1].
⊙	ENTER	Potvrdíte ponuku.

Jazyky

Jazykové menu

Vyberte jazyk pre menu nastavení a zobrazovanie informácií na obrazovke.

Audio disku/ Titulky disku/ Menu disku

Vyberte uprednostňovaný jazyk zvukovej stopy (zvuk disku), titulkov a ponuky disku.

[Pôvodný]

Zodpovedá jazyku, v ktorom bol disk nahrávaný.

[Iný]

Ak chcete vybrať iný jazyk, stlačte číselné tlačidlá a potom stlačením tlačidla **ENTER** zadajte príslušné 4-ciferné číslo podľa zoznamu kódov jazyka uvedeného na str. 27. Ak zadáte nesprávny kód jazyka, stlačte **CLEAR**.

[Vyp. (pre titulky disku)]

Vypne zobrazenie titulkov.

Displej

TV pomer

Zvoľte si pomer strán zobrazenia na základe skutočného pomeru strán obrazovky vášho TV prijímača.

[4:3]

Zvoľte, ak máte pripojený štandardný TV prijímač 4 : 3.

[16:9]

Zvoľte, ak máte pripojený širokouhlý TV prijímač 16 : 9.

Režim TV

Ak si zvolíte pomer strán 4 : 3, musíte za definovať, ako budú zobrazované širokouhlé programy a filmy na vašom TV prijímači.

[Letterbox]

Zobrazuje široký obraz s pásmi vo vrchnej a spodnej časti obrazovky.

[Panscan]

Automaticky zobrazuje široký obraz na celej obrazovke a oreže časti, ktoré sa nezmestia. (Ak je disk alebo súbor nekompatibilný s funkciou Pan Scan, obraz je zobrazený v pomere Letterbox.)

Audio

DRC (Dynamic Range Control) (Dynamická kontrola rozsahu)

Udržiava zvuk čistý, keď je hlasitosť nastavená na nízkej hodnote (len Dolby Digital). Nastavte [Zap.] zapnutie tohto efektu.

Hlas

Zvoľte [Zap.], zmiešate karaoke kanály do normálneho sterea.

Táto funkcia je možná len s multikanálovým karaoke DVD diskom.

Nastav. 5.1 zvuk

Pre zabudovaný 5.1-kanálový dekodér priestorového zvuku vykonajte nasledovné nastavenia.

1. Stlačte tlačidlo **SETUP**.
2. Pomocou tlačidiel **▲/▼** vyberte ponuku **AUDIO** a stlačte tlačidlo **▶**.
3. Pomocou tlačidiel **▲/▼** zvoľte ponuku [Nastav. 5.1 zvuk] a stlačte tlačidlo **▶**.
4. Stlačte tlačidlo **ENTER**.
Zobrazí sa [Nastav. 5.1 zvuk].



5. Pomocou tlačidiel **◀/▶** zvoľte požadovaný reproduktor.
6. Pomocou tlačidiel **▲/▼/◀/▶** nastavte možnosti.
7. Pre potvrdenie výberu stlačte tlačidlo **BACK**.
Vráťte sa na predchádzajúcu ponuku.

[Repro]

Zvoľte reproduktor, ktorý chcete nastaviť.

**Poznámka**

Licenčná zmluva spoločnosti Dolby Digital nepovoľuje upravenie určitých nastavení reproduktora.

[Velkosť]

Toto nastavenie nemôžete zmeniť, pretože nastavenia reproduktora sú fixné.

[Hlasitosť]

Stlačením tlačidiel ◀/▶ upravíte úroveň výkonu zvoleného reproduktora.

[Odstup]

Upravte vzdialenosť medzi reproduktormi a miestom počúvania.

[Test]

Stlačením tlačidiel ◀/▶ otestujete signály každého reproduktora. Upravte hlasitosť tak, aby sa zhodovala s hlasitosťou testovacích signálov uložených v systéme.

Hodnotenie

Blokuje prehrávanie hodnotených diskov DVD podľa ich obsahu. Nie všetky disky obsahujú hodnotenie.

1. V ponuke [Blokovať] zvolte možnosť [Hodnotenie] a stlačte tlačidlo ▶.
2. Zadajte heslo a stlačte tlačidlo **ENTER**.
3. Pomocou tlačidiel ▲/▼ zvolte hodnotenie 1 až 8.

[Hodnotenie 1-8]

Hodnotenie jeden (1) označuje najvyšší stupeň obmedzenia a hodnotenie osem (8) najnižší stupeň obmedzenia.

[Odomknúť]

Ak zvolíte možnosť Odomknúť, funkcia rodičovskej kontroly je vypnutá a prehrá sa celý disk.

4. Pre potvrdenie výberu hodnotenia stlačte tlačidlo **ENTER**.

Heslo

Môžete zadať alebo zmeniť heslo.

1. V ponuke [Blokovať] zvolte možnosť [Heslo] a stlačte tlačidlo ▶.
2. Zadajte heslo a stlačte tlačidlo **ENTER**.
Ak chcete zmeniť heslo, po zvýraznení možnosti [Zmena] stlačte tlačidlo **ENTER**. Zadajte heslo a stlačte tlačidlo **ENTER**. Opätovne zadajte heslo a pre potvrdenie stlačte tlačidlo **ENTER**.
3. Ponuku opustíte stlačením tlačidla **SETUP**.

**Poznámka**

Ak zabudnete heslo, môžete ho vymazať podľa nasledovných krokov:

1. Stlačením tlačidla **SETUP** zobrazte ponuku nastavení.
2. Vložte 6-miestne číslo „210499“ a stlačte tlačidlo **ENTER**. Heslo je vymazané.

Blokovať (Rodičovská kontrola)

OSD Prvotné nastavenie jazyka

Pri prvom použití tohto zariadenia musíte nastaviť Kód oblasti.

1. Zvoľte ponuku [Blokovať] a stlačte tlačidlo i ▶.
2. Stlačte tlačidlo ▶.
Ak chcete získať prístup k možnosti [Blokovať], musíte zadať vami vytvorené heslo. Zadajte heslo a stlačte tlačidlo **ENTER**. Opätovne zadajte heslo a pre potvrdenie stlačte tlačidlo **ENTER**. Ak pred stlačením tlačidla **ENTER**, urobíte chybu, stlačte tlačidlo **CLEAR**.
3. Pomocou tlačidiel ▲▼ zvolte prvý znak.
4. Stlačte tlačidlo **ENTER** a pomocou tlačidiel ▲▼ zvolte druhý znak.
5. Stlačením tlačidla **ENTER** potvrdíte výber Kódu oblasti.

Kód regiónu

Zadajte kód oblasti, v ktorej sa používajú normy na hodnotenie DVD video diskov, podľa zoznamu uvedeného na str. 26.

1. V ponuke [Blokovať] zvolte možnosť [Kód oblasti] a stlačte tlačidlo ►.
2. Zadajte heslo a stlačte tlačidlo **ENTER**.
3. Pomocou tlačidiel ▲/▼ zvolte prvý znak.
4. Stlačte tlačidlo **ENTER** a pomocou tlačidiel ▲/▼ zvolte druhý znak.
5. Stlačením tlačidla **ENTER** potvrdíte výber Kódu oblasti.

Iné

DivX(R) VOD

INFORMÁCIE O FORMÁTE VIDEO DIVX: DivX® je digitálny formát videa vytvorený spoločnosťou DivX, LLC, dcérskou spoločnosťou spoločnosti Rovi Corporation. Toto zariadenie má oficiálny certifikát DivX Certified® a prešlo prísnou skúškou na overenie schopnosti prehrávať videá vo formáte DivX. Ak chcete konvertovať vaše súbory na videá vo formáte DivX, navštívte stránku divx.com, kde nájdete viac informácií a potrebné softvérové nástroje.

DIVX VIDEO-NA-POŽIADANIE: Toto zariadenie s certifikátom DivX® musí byť registrované, aby prehrávalo zakúpené filmy DivX Video-na-Požiadanie (VOD). Ak chcete získať váš registračný kód, nájdite časť DivX VOD v ponuke nastavenia vášho zariadenia. Ak chcete ukončiť registráciu choďte na vod.divx.com kde nájdete viac informácií.

[Registrovať]

Slúži na zobrazenie registračného kódu vášho prehrávača.





[Zrušiť registráciu]

Deaktivácia prehrávača a zobrazenie deaktivovaného kódu.

Poznámka

Na tomto zariadení je možné prehrávať iba videá stiahnuté zo služby DivX® VOD.

Základné operácie

1. Pomocou tlačidla  vložte disk alebo pripojte zariadenie USB do portu USB.
2. Stlačením tlačidla **FUNCTION** zvolte funkciu DVD/CD alebo USB.
3. Stlačením tlačidla  /  /  /  zvolte súbor (alebo stopu / titul), ktorý chcete prehrať.

Poznámka

Ak prehrávate disk alebo USB Flash disk, ktorý obsahuje spoločne súbory DivX, MP3/ WMA a JPEG, môžete si vybrať ponuku súborov, ktoré chcete prehrávať, stlačením **MENU**. Ak sa zobrazí "Prístroj nepodporuje tento formát.", zvolte vhodný súbor stlačením **MENU**.

Pre	Urobte nasledovné
Zastaviť	Stlačte tlačidlo  STOP .
Prehrávanie	Stlačte tlačidlo  PLAY .
Pozastavenie	Stlačte tlačidlo  PAUSE .
Postupné prehrávanie snímok	Pre postupné prehrávanie titulu (po snímkach) opakovane stlačte tlačidlo  PAUSE .
Preskočenie na nasledujúcu / predchádzajúcu kapitolu / stopu / súbor	Ak chcete prejsť na nasledujúcu kapitolu / stopu alebo sa vrátiť na začiatok aktuálnej kapitoly / stopy, počas prehrávania stlačte tlačidlo  alebo  SKIP . Ak sa chcete vrátiť na predchádzajúcu kapitolu / stopu, dvakrát krátko stlačte tlačidlo  .
Rýchlym prehrávaním súboru dopredu alebo dozadu môžete vyhľadať konkrétny bod.	Opakovaným stlačením tlačidla  alebo  počas prehrávania zvolíte požadovanú rýchlosť vyhľadávania. Stlačením tlačidla PLAY sa vrátite na normálnu rýchlosť.
Opakované alebo náhodné prehrávanie	Pre opakované alebo náhodné prehrávanie aktuálneho titulu, kapitoly alebo stopy opakovane stlačte tlačidlo REPEAT/RANDOM . - Režim náhodného prehrávania: iba hudobné súbory.
Zníženie rýchlosti prehrávania	Pre zvolenie požadovanej rýchlosti stlačte v režime pozastavenia tlačidlo SCAN ( alebo ). (Spätné prehrávanie nie je podporované pre súbory Divx.)

Ostatné funkcie

Zobrazenie informácií o disku na obrazovke

Umožňuje vám na obrazovke zobraziť rôzne informácie o vloženom disku.

1. Pre zobrazenie rôznych informácií prehrávania stlačte tlačidlo **DISPLAY**.
Zobrazené položky sa líšia v závislosti od typu disku alebo stavu prehrávania.
2. Môžete vybrať položku stlačením **▲/▼** a zmeniť alebo vybrať nastavenie stlačením **◀/▶**.

Titul – Číslo aktuálneho titulu/celkový počet titulov.

Kapitola – Číslo aktuálnej kapitoly/ celkový počet kapitol

Čas – Čas trvania prehrávania. Keď umiestnite kurzor v ponuke „Čas“, celkový čas prehrávania môžete skontrolovať v spodnej obrazovke.

Zvuk – Vybraný jazyk zvuku alebo kanál

Titulky – Vybrané titulky

Uhol – Vybraný uhol/ celkový počet uhlov

Zvuk – Vybraný zvukový režim



Poznámka

Ak po dobu niekoľkých sekúnd nestlačíte žiadne tlačidlo, zobrazenie na obrazovke zmizne.

Zobrazenie ponuky disku DVD

DVD

Ak prehrávate disk DVD, ktorý obsahuje niekoľko ponúk, môžete požadovanú ponuku zvoliť pomocou ponuky.

1. Stlačte tlačidlo **MENU**.
Zobrazí sa ponuka disku.
2. Pomocou tlačidiel **▲/▼/◀/▶** zvolte ponuku.
3. Potvrďte stlačením **▶**.

Zobrazenie názvu disku DVD

DVD

Ak prehrávate disk DVD, ktorý obsahuje niekoľko titulov, môžete požadovaný titul zvoliť pomocou ponuky.

1. Stlačte tlačidlo **TITLE**.
Zobrazí sa názov disku.
2. Pomocou tlačidiel **▲/▼/◀/▶** zvolte ponuku.
3. Potvrďte stlačením **▶**.

Výber jazyka titulkov

DVD MOVIE

Počas prehrávania stlačte **S-TITLE** opakovane a vyberte požadovaný jazyk titulkov.

Prehrávanie DVD rýchlosťou 1,5x

DVD

Rýchlosť 1,5x umožňuje sledovať obrazy a počúvať hudbu rýchlejšie než je prehrávanie s bežnou rýchlosťou.

1. Pre prehrávanie s 1,5-násobnou rýchlosťou stlačte počas prehrávania tlačidlo **▶**. Na obrazovke sa zobrazí „▶x 1,5“.
2. Pre ukončenie opätovne stlačte tlačidlo **▶**.

Pokračovanie prehrávania

DVD MOVIE MUSIC ACD

Zariadenie si v závislosti od disku zapamätá miesto, v ktorom ste stlačili tlačidlo **■** (Zastaviť). Ak sa na obrazovke nkrátko zobrazí indikátor **||■** (Resume Stop) (Zastavenie s pokračovaním), stlačením tlačidla **▶** sa obnoví prehrávanie (od zapamätaného miesta).

Ak tlačidlo **■** (Zastaviť) stlačíte dvakrát alebo vyberiete disk, na obrazovke sa zobrazí indikátor **■** (Complete Stop) (Úplné zastavenie). Zariadenie vymaže zapamätané miesto zastavenia.



Poznámka

- Zapamätané miesto sa môže vymazať aj pri stlačení tlačidla (napríklad; **⏏**, **▲** atď.).
- Pri niektorých diskoch alebo tituloch/ stopách nemusí táto funkcia fungovať.

Spustenie prehrávanie od zadaného času

DVD MOVIE

Spustenie prehrávania v ľubovoľnom zvolenom bode súboru alebo titulu.

1. Počas prehrávania stlačte tlačidlo **DISPLAY**.
2. Stlačením tlačidiel **▲/▼** zvolíte ikonu hodín a zobrazí sa „--:--:--“.
3. Zadajte požadovaný čas spustenia vo formáte hodiny, minúty a sekundy, pričom postupujte smerom zľava doprava. Ak zadáte nesprávne čísla, vymažete ich stlačením tlačidla **CLEAR**. Potom vložte správne čísla. Napríklad, ak chcete nájsť scénu v bode 1 hodina, 10 minút a 20 sekúnd, pomocou číselných tlačidiel zadajte „11020“.
4. Pre potvrdenie stlačte tlačidlo **ENTER**.
Prehrávanie sa spustí od zvoleného času.

Pamäť poslednej scény

DVD

Toto zariadenie si uchováva poslednú scénu z posledného prehrávaného disku. Posledná scéna zostáva v pamäti zariadenia aj keď vyberiete disk z prehrávača alebo vypnete prehrávač do pohotovostného režimu (režim Stand-by). Ak vložíte disk, z ktorého je uchovaná posledná scéna, automaticky sa scéna zobrazí.

Obnovenie napájania - Voliteľné

DVD

Ak sa napájanie náhle vypne, zapnite zariadenie a ono bude pokračovať v prehrávaní od miesta, kde sa prehráva obsah. Systém pravidelne ukladá aktuálny stav prehrávania.

Zmena znakovkej sady pre správne zobrazenie DivX® titulkov

MOVIE

Ak sa titulky počas prehrávania nezobrazujú správne, stlačte a podržte na približne 3 sekundy **SUBTITLE** a potom stlačte **◀/▶** alebo **SUBTITLE** pre výber iného jazykového kódu, až pokiaľ sa titulky nezobrazia správne a nakoniec stlačte **ENTER**.

Programované prehrávanie

ACD MUSIC

Funkcia programovania vám umožňuje do pamäte receivera uložiť vaše obľúbené súbory z akéhokoľvek disku alebo zariadenia USB.

Program môže obsahovať 30 skladieb/súborov.

1. Stlačením tlačidla **FUNCTION** zvolíte funkciu DVD/CD alebo USB.
2. Ak chcete do zoznamu programov pridať hudbu, stlačením tlačidla **PROG./MEMO** otvorte režim úpravy programu (**ⓔ** na ponuke sa zobrazí značka).
3. Pomocou tlačidiel **▲/▼** zvolíte v ponuke [Zoznam] požadovanú hudbu a stlačením tlačidla **ENTER** pridajte hudbu do zoznamu programov.
4. V zozname programov zvolíte hudbu a stlačením tlačidla **ENTER** spustíte programované prehrávanie.
5. Stlačte **PROG./MEMO**, aby ste mohli opustiť režim úpravy programu (**ⓔ** na ponuke sa zobrazí značka).

Vymazanie súboru zo zoznamu programov

1. Stlačte **PROG./MEMO**, aby ste mohli otvoriť režim úpravy programu (**ⓔ** na ponuke sa zobrazí značka).
2. Pomocou tlačidiel **▲/▼** zvolíte stopu, ktorú chcete vymazať zo zoznamu programov.
3. Stlačte tlačidlo **CLEAR**.

Vymazanie celého zoznamu programov

Pomocou **▲/▼/◀/▶** vyberte položku [Všetko vynuluj] a potom stlačte **ENTER**.

! Poznámka

Programy sa taktiež vymažú po odpojení zariadenia USB, vypnutí zariadenia alebo prepnutí funkcie.

Prezeranie súborov FOTOGRAFIÍ



PHOTO

Tento prístroj je schopný prehrávať disky s foto súbormi.





1. Stlačením tlačidla **FUNCTION** zvolíte funkciu DVD/CD alebo USB.
2. Pomocou tlačidiel **▲/▼** zvolíte priečinok a stlačíte tlačidlo **ENTER**.
Ak ste v zozname súborov a chcete sa vrátiť na predchádzajúci zoznam priečinkov, pomocou tlačidiel **▲/▼** na diaľkovom ovládaní označte priečinok , a stlačíte tlačidlo **ENTER**.
3. Ak si chcete prezrieť konkrétny súbor, stlačením tlačidiel **▲/▼** označte súbor a stlačíte tlačidlo **ENTER** alebo **PLAY**. Počas prezerania súboru sa stlačením tlačidla **STOP** vrátite na predchádzajúcu ponuku (ponuku JPEG).

Prezeranie fotografií ako prezentácia

PHOTO

1. Použite **▲/▼/◀/▶** pre označenie () ikony, potom stlačíte **ENTER**, spustíte prezentáciu.
2. Rýchlosť prezentácie môžete zmeniť použitím **◀/▶** pri () označenej ikone.

Ponuka Pomocníka pre prezentáciu

Ponuka	Tlačidlá	Funkcia
	▲/▼	Prejdete na ďalšiu ponuku
 Náhľad/ Ďalší	◀/▶	Zatvorenie prezentácie
 Skryť	BACK	Skrytie menu nápovedy
	STOP	Skrytie ponuky pomocníka

Počúvanie hudby počas prezerania fotografií

PHOTO

Počas prezerania fotografií môžete počúvať hudbu, ak disk obsahuje hudbu a zároveň fotografie.

Použite **▲/▼/◀/▶** na označenie () ikony a stlačíte **ENTER** na spustenie prezerania.

! Poznámka

Táto funkcia je dostupná len z disku.

Nastavenie časovača spánku

Jeden alebo viackrát stlačíte tlačidlo **SLEEP**, aby ste nastavili čas oneskorenia od 10 do 180 minút, po uplynutí ktorého sa zariadenie vypne.

Ak chcete skontrolovať zostávajúci čas, stlačíte tlačidlo **SLEEP**.

Ak chcete funkciu spánku zrušiť, opakovane stláčajte tlačidlo **SLEEP**, kým sa nezobrazí možnosť „SLEEP 10“ a potom počas zobrazenia tejto možnosti opätovne stlačíte tlačidlo **SLEEP**.

! Poznámka

Môžete skontrolovať čas zostávajúci do vypnutia prístroja.

STMIEVAČ

Raz stlačíte tlačidlo **SLEEP**. Displej bude svietiť polovičnou intenzitou. Ak chcete túto funkciu zrušiť, stláčajte tlačidlo **SLEEP**, kým sa stmavenie nevypne.

Dočasné vypnutie zvuku

Pre stlmenie zvuku zariadenia stlačíte tlačidlo **MUTE** ()

Prístroj je možné napr. kvôli prijatiu telefonátu stlmiť, na displeji sa zobrazí nápis „MUTE“ (STLMIŤ).

Automatické vypnutie

Táto jednotka sa z dôvodu úspory elektrickej energie automaticky vypne v prípade, že hlavná jednotka nie je pripojená k externému zariadeniu a nepoužíva sa po dobu 20 minút.

To isté sa stane po uplynutí šiestich hodín od pripojenia hlavnej jednotky k inému zariadeniu pomocou analógového vstupu.

Šetrič obrazovky

Šetrič obrazovky sa aktivuje, keď necháte zariadenie v režime Zastavené na päť minút.

Výber systému - Voliteľné

Musíte zvoliť vhodný režim pre váš televízny systém. Ak sa v okne displeja objaví „NO DISC“ alebo „NO USB“, stlačte a podržte tlačidlo **II** na dlhšie ako päť sekúnd a zvolte systém. (AUTO/NTSC/PAL)

Zobrazenie informácií o súbore (značka ID3)

Pri prehrávaní súborov MP3 obsahujúcich informácie o súbore môžete tieto informácie zobraziť stlačením tlačidla **DISPLAY**.

Používanie rádia

Uistite sa, že je drôtová anténa FM úplne natiahnutá.

Počúvanie rádia

1. Stláčajte tlačidlo **FUNCTION**, kým sa v zobrazovacom okne nezobrazí FM. Naladí sa posledná prijatá stanica.
2. Stlačte a podržte stlačené tlačidlo **TUNING (-/+)** po dobu asi dvoch sekúnd, kým sa ukazovateľ frekvencie nezačne meniť a potom tlačidlo uvoľnite. Keď zariadenie naladí stanicu, vyhľadávanie sa zastaví.
alebo
Opakovane stlačte tlačidlo **TUNING (-/+)**.
3. Hlasitosť nastavte otáčaním otočného kolieska **VOLUME** na prednom paneli alebo opakovane stláčajte tlačidlo **VOL +** alebo - na diaľkovom ovládaní.

Predvolenie staníc rádia

Môžete predvoliť 50 staníc pre pásmo FM.

Predtým, ako začnete s ladením sa uistite, že znížite hlasitosť.

1. Stláčajte tlačidlo **FUNCTION**, kým sa v zobrazovacom okne nezobrazí FM.
2. Požadovanú frekvenciu zvolíte stlačením tlačidla **TUNING (-/+)**.
3. Stlačte tlačidlo **PROG./MEMO**. V zobrazovacom okne začne blikať číslo predvoľby.
4. Stlačením tlačidla **PRESET (▲/▼)** zvolíte požadované číslo predvoľby.
5. Stlačte tlačidlo **PROG./MEMO**. Stanica je uložená.
6. Pre uloženie ďalších staníc opakujte kroky 2 až 5.

Vymazanie všetkých uložených staníc

1. Stlačte a držte **CLEAR** po dobu dve sekundy. Na displeji DVD prehrávača sa rozsvieti ERASE ALL(VYMAZAŤ VŠETKO).
2. Stlačte **CLEAR** a vymažete všetky uložené rádiodстанции.

Zlepšenie slabého FM príjmu

Stlačte **PLAY (▶)** (**MONO/STEREO**) na diaľkovom ovládaní. Dôjde ku zmene tunera zo stereo na mono príjem, čo zvyčajne zlepší kvalitu príjmu.

Nastavenie zvuku

Nastavenie režimu priestor. zvuku

Tento systém obsahuje viaceré predvolené polia priestorového zvuku. Vami požadovaný režim zvuku môžete zvoliť tlačidlom **SOUND EFFECT**.

Zvukový efekt môžete zmeniť pomocou tlačidla so šípkou ◀/▶ počas zobrazenia informácií o zvukovom efekte.

Zobrazené položky pre ekvalizér sa môžu odlišovať v závislosti od použitého zvukového zdroja a efektov.

On Display	Popis
NAT PLUS	Môžete si vychutnať efekt prirodzeného zvuku ako pri 5.1-kanálovom systéme.
NATURAL	Môžete počúvať príjemný a prirodzený zvuk.
Lokálny špeciálny ekvalizér -Voliteľné	Regionálne optimalizovaný zvukový efekt. (DANGDUT/ ARABIC/ PERSIAN/ INDIA/ REGUETON/ MERENGUE/ SALSA/ SAMBA/ CUMBIA/ AFRO)
POP CLASSIC JAZZ ROCK	Tento program prepožičia oduševnenú atmosféru zvuku, pričom získate pocit, že ste na skutočnom rockovom, popovom, jazzovom alebo klasickom koncerte.
BASS	Počas prehrávania zosilňuje výšky, basy a efekt priestorového zvuku.
LOUDNESS	Vylepšuje zvukové výšky.
BYPASS	Zvuk bez efektov ekvalizéra.

! Poznámka

- V niektorých priestorových režimoch sa môže stať, že niektoré reproduktory nebudú vydávať žiadny alebo budú vydávať slabý zvuk. Záleží to na priestorovom režime a zdroji zvuku a nie je to porucha reproduktora.
- Ak zmeníte vstup alebo niekedy aj zvukovú stopu, možno budete musieť opätovne nastaviť režim priestorového zvuku.

Odstraňovanie porúch

PROBLÉM	JEHO ODSTRÁNENIE
Jednotka nefunguje správne.	<ul style="list-style-type: none"> • Vypnite napájanie tejto jednotky a pripojeného externého zariadenia (TV, subwoofer, DVD prehrávač, zosilňovač a pod.) a znova ho zapnite. • Odpojte napájací kábel tejto jednotky a pripojeného externého zariadenia (TV, subwoofer, DVD prehrávač, zosilňovač a pod.) a skúste ho znova pripojiť.
Bez napájania	<ul style="list-style-type: none"> • Zapojte napájací kábel do elektrickej zásuvky v stene.
Žiadny obraz	<ul style="list-style-type: none"> • Na televíznom prijímači vyberte vhodný režim video vstupu, takže obraz z DVD prijímača sa zobrazí na televíznej obrazovke. • Riadne zapojte video káble na oba prijímače – TV a DVD.
Žiadny zvuk alebo slabý zvuk	<ul style="list-style-type: none"> • Vyberte vhodný režim vstupu audio prijímača, aby ste počuli zvuk z Vášho DVD prijímača. • Audio káble pripojte riadne na pripojovacie terminály. • Poškodené audio káble nahradte novými.
Kvalita obrazu DVD prijímača je nízka	<ul style="list-style-type: none"> • Prečistite povrch disku použitím mäkkej látky.
DVD/CD sa neprehráva	<ul style="list-style-type: none"> • Vložte disk. • Vložte disk, ktorý sa dá prehrať. (skontrolujte typ disku, farebný systém a kód krajiny). • Disk vložte označenou alebo potlačenou stranou smerom hore. • Zadajte heslo alebo zmeňte stupeň hodnotenia disku.
Rušiaci zvuk pri prehrávaní DVD alebo CD disku	<ul style="list-style-type: none"> • Prečistite povrch disku použitím mäkkej látky. • Premiestnite DVD prijímač a audio komponenty ďalej od TV prijímača.
Nie je možné riadne naladiť rádiodanice	<ul style="list-style-type: none"> • Pokiaľ je to potrebné, pridajte externú anténu. • Naladte rádiodanicu manuálne. • Na predvolenie niektorých rádiodaníc, viď stranu 22.
Dialkový ovládač riadne nefunguje/ alebo vôbec nefunguje	<ul style="list-style-type: none"> • Dialkové ovládanie nie je nasmerované priamo na prístroj. • Nasmerujte dialkový ovládač priamo na DVD prijímač. • Dialkové ovládanie je príliš ďaleko od prístroja. • Dialkový ovládač používajte do vzdialenosti 7m od DVD prijímača. • Medzi dialkovým ovládačom a DVD prijímačom je umiestnená nejaká prekážka. • Odstráňte túto prekážku. • Batérie v dialkovom ovládaní sú ploché. • Vymeňte batérie za nové.

Údržba

Manipulácia so zariadením

Pri preprave prístroja.

Uschovajte originálnu prepravnú kartónovú škatuľu a obalový materiál. Ak potrebujete prístroj prepraviť, kvôli maximálnej bezpečnosti ho zabalte tak, ako bol pôvodne zabalený vo výrobe.

Vonkajšie povrchy udržiavajte čisté.

- V blízkosti prístroja nepoužívajte prchavé tekutiny, napríklad insekticídne spreje.
- Pri utieraní príliš netlačte, môžete poškodiť povrch.
- Nenechávajte gumené alebo plastové produkty, aby sa dlhodobo dotýkali prístroja.

Čistenie prístroja

Na čistenie prehrávača používajte mäkkú suchú handričku. Ak je povrch extrémne znečistený, použite mäkkú handričku mierne namočenú v jemnom čistiacom roztoku. Nepoužívajte silné rozpúšťadlá, ako napríklad alkohol, benzín alebo riedidlá, pretože môžu poškodiť povrch prístroja.

Údržba prístroja

Tento prístroj je precízne zariadenie využívajúce vyspelé technológie. Ak sú optické snímacie šošovky alebo diely diskovej mechaniky znečistené alebo opotrebované, môže nastať zhoršenie kvality obrazu. Ďalšie informácie získate v najbližšom autorizovanom servisnom stredisku.

Poznámky k diskom

Manipulácia s diskmi

Nedotýkajte sa prehrávacej strany disku. Disk držte za okraj tak, aby sa odtlačky prstov nedostali na povrch disku. Na disk nikdy nelepte papier alebo lepiacu pásku.

Skladovanie diskov

Po ukončení prehrávania uložte disk do obalu. Disk nevystavujte priamemu slnečnému žiareniu alebo zdrojom tepla a nikdy ho nenechávajte v zaparkovanom aute, ktoré je vystavené priamemu slnečnému žiareniu.

Čistenie diskov

Odtlačky prstov a prach na disku môžu spôsobiť slabú kvalitu obrazu a skreslenie zvuku. Pred prehrávaním vyčistite disk čistou handričkou. Disk utierajte smerom zo stredu von.

Nepoužívajte silné rozpúšťadlá, ako napríklad alkohol, benzín, riedidlá, komerčne dostupné čistiace prostriedky, ani antistatický sprej určený na staršie vinylové platne.

Kódy krajín

Z tohto zoznamu vyberte kód krajiny.

Oblasť	Kód	Oblasť	Kód	Oblasť	Kód	Oblasť	Kód
Afganistan	AF	Fidži	FJ	Monako	MC	Singapur	SG
Argentína	AR	Fínsko	FI	Mongolsko	MN	Slovenská republika	SK
Austrália	AU	Francúzsko	FR	Maroko	MA	Slovinsko	SI
Rakúsko	AT	Nemecko	DE	Nepál	NP	Južná Afrika	ZA
Belgicko	BE	Veľká Británia	GB	Holandsko	NL	Južná Kórea	KR
Bután	BT	Grécko	GR	Holandské Antily	AN	Španielsko	ES
Bolívia	BO	Grónsko	GL	Nový Zéland	NZ	Srí Lanka	LK
Brazília	BR	Hong Kong	HK	Nigéria	NG	Švédsko	SE
Kambodža	KH	Maďarsko	HU	Nórsko	NO	Švajčiarsko	CH
Kanada	CA	India	IN	Omán	OM	Taiwan	TW
Chile	CL	Indonézia	ID	Pakistan	PK	Thajsko	TH
Čína	CN	Izrael	IL	Panama	PA	Turecko	TR
Kolumbia	CO	Taliansko	IT	Paraguaj	PY	Uganda	UG
Kongo	CG	Jamajka	JM	Filipíny	PH	Ukrajina	UA
Kostarika	CR	Japonsko	JP	Poľsko	PL	Spojené štáty	US
Chorvátsko	HR	Keňa	KE	Portugalsko	PT	Uruguaj	UY
Česká republika	CZ	Kuvajt	KW	Rumunsko	RO	Uzbekistan	UZ
Dánsko	DK	Líbya	LY	Ruská Federácia	RU	Vietnam	VN
Ekvádor	EC	Luxembursko	LU	Saudská Arábia	SA	Zimbabwe	ZW
Egypt	EG	Malajzia	MY	Senegal	SN		
Salvádor	SV	Maldivy	MV				
Etiópia	ET	Mexiko	MX				

Kódy jazykov

Tento zoznam použite na vloženie Vami požadovaného jazyka pre nasledujúce východzie nastavenia : Zvuk disku, Titulky disku, Menu disku.

Jazyk	Kód	Jazyk	Kód	Jazyk	Kód	Jazyk	Kód
Afar	6565	Francúzsky	7082	Litovčina	7684	Jazyk Sindhi	8368
Africký	6570	Friština	7089	Macedónsky	7775	Singhalský	8373
Albánsky	8381	Haličský	7176	Malagasy	7771	Slovenský	8375
Jazyk Amharic	6577	Gruzínsky	7565	Malajčina	7783	Slovinský	8376
Arabský	6582	Nemecký	6869	Malayalam	7776	Španielsky	6983
Arménsky	7289	Grécky	6976	Maurský	7773	Sudánsky	8385
Assamese	6583	Grónsky	7576	Marátsky	7782	Swahilský	8387
Aymara	6588	Guarani	7178	Moldavský	7779	Švédsky	8386
Azerbajdžánsky	6590	Gujarati	7185	Mongolský	7778	Jazyk Tagalog	8476
Baškirský	6665	Hausa	7265	Nauru	7865	Jazyk Tajik	8471
Baskický	6985	Hebrejský	7387	Nepálsky	7869	Jazyk Tamil	8465
Bengálsky	6678	Hindský	7273	Nórsky	7879	Jazyk Telugu	8469
Bhutánčina	6890	Maďarský	7285	Orijský	7982	Thajský	8472
Jazyk Bihary	6672	Islandský	7383	Pandžabský	8065	Tonga	8479
Bretónsky	6682	Indonézsky	7378	Paštúnsky	8083	Turecký	8482
Bulharský	6671	Interlingua	7365	Perzský	7065	Turkménsky	8475
Barmský	7789	Írsky	7165	Poľský	8076	Jazyk Twi	8487
Bieloruský	6669	Taliany	7384	Portugalský	8084	Ukrajinský	8575
Čínsky	9072	Jávanština	7487	Jazyk Quechua	8185	Urdský	8582
Chorvátsky	7282	Kanadský	7578	Retorománčina	8277	Uzbeký	8590
Český	6783	Kašmírsky	7583	Rumunský	8279	Vietnamsky	8673
Dánsky	6865	Kazašský	7575	Ruský	8285	Jazyk Volapük	8679
Holandský	7876	Kirkizský	7589	Samojský	8377	Welština	6789
Anglický	6978	Kórejský	7579	Sanskrit	8365	Jazyk Wolof	8779
Esperanto	6979	Kurdský	7585	Škótska Gaelština	7168	Jazyk Xhosa	8872
Estónsky	6984	Laoština	7679	Srbský	8382	Jidiš	7473
Fajerština	7079	Latinčina	7665	Srbo-chorvátsky	8372	Jazyk Yoruba	8979
Fiji	7074	Lotyšský	7686	Jazyk Shona	8378	Jazyk Zulu	9085
Fínsky	7073	Lingala	7678				

Obchodné známky a licencie



Logo „DVD“ je obchodná známka formátu DVD/ spoločnosti Logo Licensing Corporation.



DivX®, DivX Certified® a logá sú obchodnými známkami Rovi Corporation a jej pobočiek a sú používané na základe licencie.



Vyrobené na základe licencie spoločnosti Dolby Laboratories. Dolby a značka dvojitého D sú obchodné známky spoločnosti Dolby Laboratories.

Poznámky o autorskom práve

- Tento výrobok obsahuje ochrannú technológiu autorských práv, ktorá je chránená americkými patentmi a inými právami duševného vlastníctva. Použitie tejto technológie na ochranu autorských práv musí byť autorizované spoločnosťou Rovi a je určené len pre domáce a iné limitované použitie, ak nie je inak povolené spoločnosťou Rovi. Spätná analýza alebo demontáž sú zakázané.
- Podľa zákonov o autorských právach v USA a iných krajinách môžete byť za neoprávnené nahrávanie, používanie, zobrazovanie, distribúciu alebo revíziu televíznych programov, videokaziet, diskov BD-ROM, DVD, CD a iných materiálov občianskoprávne a/alebo trestnoprávne zodpovedný.

Špecifikácie

Všeobecne	
Požiadavky na napájanie	Informácie nájdete na sieťovom štítku.
Spotreba energie	Informácie nájdete na sieťovom štítku.
Rozmery (W x H x D)	Pribl. 360 mm x 65 mm x 270 mm bez podstavca
Čistá hmotnosť (približne)	2.15 kg
Prevádzková teplota	5 °C - 35 °C
Pracovná vlhkosť	5 % - 90 %

Výstupy	
VIDEO OUT	1.0 V (p-p), 75 Ω, negatívna synchronizácia, RCA konektor x 1/ SCART (TO TV)
ANALOG AUDIO IN	2.0 Vrms (1 kHz, 0 dB), 600 Ω, RCA konektor (L, R) x 1

Systém	
Laser	Polovodičový laser, Vlnová dĺžka: 650 nm
Signálový systém	Štandardný farebný televízny systém NTSC/PAL
Frekvenčná odozva	20 Hz až 20 kHz (48 kHz, 96 kHz, 192 kHz - vzorkovanie)
Pomer signálu - šumu	Viac ako 80 dB
Celkové harmonické skreslenie	0.5 % pri 1 W
Dynamický rozsah	Viac ako 80 dB
Napájanie zbernice (USB)	5 V  500 mA

Zosilňovač		
Stereo režim	45 W + 45 W (3 Ω pri 1 kHz)	
Surround režim	Predný	45 W + 45 W (3 Ω pri 1 kHz)
	Stredný	45 W (3 Ω pri 1 kHz)
	Surround	45 W + 45 W (3 Ω pri 1 kHz)
	Subwoofer	75 W (6 Ω pri 80 Hz)

Tuner	
FM Rozsah ladenia	87.5 - 108.0 MHz alebo 87.50 - 108.00 MHz

Predný reproduktor	
Typ	1 cestné 1 repr.
Impedancia	3 Ω
Menovitý vstupný výkon	45 W
Max. vstupný výkon	90 W
Čisté rozmery (W x H x D)	115 mm x 115 mm x 84 mm
Čistá váha	0.3 kg

Zadný reproduktor	
Typ	1 cestné 1 repr.
Impedancia	3 Ω
Menovitý vstupný výkon	45 W
Max. vstupný výkon	90 W
Čisté rozmery (W x H x D)	115 mm x 115 mm x 84 mm
Čistá váha	0.3 kg

Stredný reproduktor	
Typ	1 cestné 1 repr.
Impedancia	3 Ω
Menovitý vstupný výkon	45 W
Max. vstupný výkon	90 W
Čisté rozmery (W x H x D)	115 mm x 115 mm x 84 mm
Čistá váha	0.3 kg

Pasívny Subwoofer	
Typ	1 cestné 1 repr.
Impedancia	6 Ω
Menovitý vstupný výkon	75 W
Max. vstupný výkon	150 W
Čisté rozmery (W x H x D)	156 mm x 300 mm x 272 mm
Čistá váha	2.7 kg

- Dizajn a špecifikácia podliehajú zmene bez predchádzajúceho upozornenia.

