



GEBRUIKERSHANDLEIDING

DVD

Thuisbioscoop- systeem

Lees deze handleiding zorgvuldig door voordat u de speler in gebruik neemt en bewaar de handleiding voor later.

DH3140S (DH3140S, S34S1-S, S34S1-W)

Veiligheidsinformatie



LET OP
**RISICO OP ELEKTROCUTIE. NIET
OPENEN.**



WAARSCHUWING: VERMINDER HET RISICO OP ELEKTRISCHE SCHOKKEN EN VERWIJDER DE ACHTERKLEP (OF ACHTERKANT NNIET). ER ZIJN GEEN ONDERDELEN DIE DOOR DE GEBRUIKER ONDERHOUDEN MOETEN WORDEN. LAAT ONDERHOUD OVER AAN BEVOEGD ONDERHOUDSPERSONEEL.



Dit symbool waarschuwt de gebruiker op de aanwezigheid van niet geïsoleerd "gevaarlijk voltage" in de kast van het product, van voldoende kracht om een risico op elektrocutie voor personen te vormen.



Dit symbool waarschuwt de gebruiker op de aanwezigheid van belangrijke gebruik en onderhoudsinstructies in de handleiding van het apparaat.

WAARSCHUWING: VOORKOM BRAND OF ELEKTROCUTIEGEVAAR, EN STEL DIT PRODUCT NIET BLOOT AAN REGEN OF VOCHT.

WAARSCHUWING: Plaats het product niet in een afgesloten ruimte zoals een boekenkast of gelijkwaardig.

WAARSCHUWING: Blokkeer geen ventilatie openingen. Installeer volgens de instructies van de fabrikant.

Gleuven en openingen in de kast zijn er voor ventilatie doeleinden en om betrouwbaar gebruik van het product te garanderen, en te beschermen tegen oververhitting. De openingen mogen nooit geblokkeerd worden door het product op een bed, tapijt, bank of soortgelijk iets te plaatsen. Dit product mag niet ingebouwd worden waarbij er onvoldoende ventilatie is, zoals een boekenkast of rek, volg de instructies van de fabrikant op.



WAARSCHUWING: Dit product gebruikt een Laser Systeem. Lees voor correct gebruik de gebruikershandleiding aandachtig door en bewaar voor toekomstig gebruik. Mocht het apparaat onderhoud nodig hebben, neem contact op met een erkend servicecentrum. Gebruik van bediening of afstellingen of performance van procedures anders dan hierin aangegeven kunnen leiden tot gevaarlijke blootstelling aan straling. Voorkomen directe blootstelling aan de laserstraal, open de behuizing niet.

De laserstraal is zichtbaar wanneer de behuizing wordt geopend. De laserstraal is zichtbaar wanneer de behuizing wordt geopend.

WAARSCHUWING betreffende de Stroomkabel

Het is aanbevolen voor de meeste apparaten dat ze worden aangesloten op toegewezen circuit:

Dat is een enkel circuit dat alleen dat toestel van stroom voorziet, zonder extra stopcontacten of stekkerdozen. Controleer de specificatiebladzijde in deze handleiding. Sluit niet teveel apparaten aan op wandcontactdozen. Overladen wandcontactdozen die los zitten of beschadigd zijn, verlengkabels, kapotte stroomkabels of beschadigde of gebarsten kabelisolatie zijn eveneens gevaarlijk. Al deze omstandigheden kunnen leiden tot elektrocutie of brand. Onderzoek regelmatig de kabel van uw toestel en het uiterlijk op tekenen van schade of slijtage. Trek in dta geval de kabel uit en stop het gebruik van het toestel. Indien de kabel beschadigd blijkt te zijn, laat de kabel dan vervangen door erkend servicepersoneel, Bescherm de kabel tegen fysiek of mechanisch misbruik, zoals draaien, vast zetten, perforeren, klem zitten tussen een deur, of dat erop gelopen wordt. Let op stekkers, stopcontacten, en het punt waar de kabel uit het toestel gaat. Trek aan de stekker en niet aan de kabel voor loskoppeling uit het stopcontact. Plaats het product zo dat de stekker makkelijk te bereiken is.

Dit apparaat is voorzien van een draagbare batterij of accu.

U kunt de batterij of de accu als volgt veilig uit het apparaat verwijderen:

Verwijder de oude batterij of het batterijpack. Ga in omgekeerde volgorde als bij het plaatsen te werk. Voorkom milieuvervuiling en gezondheidsgevaars voor mens en dier en werp de oude batterij, het batterijpack of de accu in de daarvoor bestemde bak bij een officieel aangewezen inzameladres. Doe oude batterijen en accu's nooit samen met het gewone huisvuil weg. Wij adviseren u gratis batterijen en accu's te gebruiken die u tegen vergoeding weer kunt inleveren. Stel de batterij (accu) niet bloot aan de hoge temperatuur van rechtstreekse zonnestraling, een open haard e.d.

WAARSCHUWING: Stel niet bloot aan water (druppels of spetters) en plaats geen met water gevulde voorwerpen, zoals een vaas, bovenop het apparaat.

Verwijdering van uw oude apparaat



1. Alle elektrische en elektronische producten dienen apart van het huishoudelijk afval verwijderd te worden via door de overheid of gemeente toegewezen inzamelpunten.
2. De correcte verwijdering van uw oude apparaat voorkomt mogelijke negatieve gevolgen voor het milieu en de menselijke gezondheid.
3. Voor meer informatie over de verwijdering van uw oude apparaat, neemt u contact op met uw gemeente, afvalverwerkingsbedrijf of de winkel waar u het product heeft gekocht.

Afgewerkte batterijen/acc's wegdoen



1. Dit symbool kan samen met de chemische symbolen voor kwik (Hg), cadmium (Cd) en lood (Pb) worden gebruikt als de batterij of de accu meer dan 0,0005% kwik, 0,002% cadmium of 0,004% lood bevat.
2. Batterijen en accu's moeten altijd gescheiden van het gemeentelijke huisvuil worden weggedaan via speciale inzameladressen die door de landelijke of de plaatselijke overheid zijn aangewezen.
3. Door afgewerkte batterijen en accu's op de juiste manier weg te doen helpt u mogelijke negatieve gevolgen voor het milieu en de gezondheid van mens en dier te voorkomen.
4. Bel voor meer informatie over het opruimen van afgewerkte batterijen en accu's de afdeling Milieudienst van het gemeentehuis van uw woonplaats, het dichtstbijzijnde erkende inleveradres of de winkel waar u het product hebt gekocht.



Hierbij verklaart LG Electronics dat dit/deze product(en) in overeenstemming is (zijn) met de essentiële vereisten en andere relevante bepalingen van richtlijnen 2004/108/EG, 2006/95/EG, 2009/125/EG en 2011/65/EU.

Neem voor productnaleving contact op met ons kantoor:

LG Electronics Inc.
EU Representative, Krijgsman 1,
1186 DM Amstelveen, The Netherlands

Opgelet Dit is GEEN klantendienst. Zie het garantiebewijs voor de gegevens van de klantendienst of neem contact op met de verdeler waarbij u dit product gekocht heeft.

Inhoudsopgave

1 **Beginnen**

- 2 Veiligheidsinformatie
- 6 Inleiding
- 6 – Af speelbare disks
- 6 – Weergave van het  symbool
- 6 – Gebruikte symbolen in deze handleiding
- 6 – Regiocode
- 7 – Vereisten voor af speelbare bestanden
- 9 Frontpaneel
- 9 Achterzijde
- 10 Afstandsbediening

2 **Aansluiten**

- 11 Luidsprekers aansluiten
- 11 – De luidsprekerboxen op het apparaat aansluiten
- 11 – Het systeem positioneren
- 12 Op uw tv aansluiten
- 12 – Videoaansluiting
- 12 Optionele apparatuur aansluiten
- 12 – AUX -ingang
- 13 – USB-apparaten aansluiten
- 13 – Antenne aansluiten

3 **Systeeminstelling**

- 14 Installatie-instellingen aanpassen
- 14 – Taal beeldschermmenu's instellen - optie
- 14 – Het installatiemenu weergeven en afsluiten
- 14 – TAAL
- 15 – DISPLAY
- 15 – AUDIO
- 16 – SLUITEN (Ouderlijk toezicht)
- 17 – OVERIGE

4 **Bediening**

- 18 De eerste bedieningshandelingen
- 19 Andere bedieningshandelingen
- 19 – Informatie over disks op het beeldscherm weergeven
- 19 – Dvd-menu weergeven
- 19 – De titels op een dvd weergeven
- 19 – Een ondertiteltaal selecteren
- 19 – Dvd's afspelen met 1,5x normale snelheid
- 19 – Afspelen hervatten
- 20 – Afspelen starten op geselecteerd tijdstip
- 20 – Laatste Sc geheugen
- 20 – Hervatten – optioneel
- 20 – De tekenset wijzigen voor het juist tonen van DivX[®] ondertiteling
- 20 – Geprogrammeerd afspelen
- 21 – Een PHOTO (Foto)-bestand bekijken
- 21 – Fotobestanden bekijken als diavoorstelling
- 21 – Naar muziek luisteren tijdens een diavoorstelling
- 21 – Slaapklok (Sleep Timer) instellen
- 21 – Dimmer
- 21 – Geluidswaarschuwing tijdelijk uitschakelen
- 22 – Automatisch afsluiten
- 22 – Schermbeveiliging
- 22 – Systeemkeuze - optie
- 22 – Bestandsinformatie weergeven (ID3 tag)
- 22 Radio bedienen
- 22 – Naar de radio luisteren

- 22 – Radiostations programmeren
- 22 – Alle opgeslagen stations verwijderen
- 22 – Slechte FM-ontvangst verbeteren
- 23 Geluid aanpassen
- 23 – De surround-modus instellen

5 Problemen oplossen

- 24 Problemen oplossen

6 Bijlage

- 25 Onderhoud
- 25 – Behandeling van het apparaat
- 25 – Wat u over disks moet weten
- 26 Regiocodes
- 27 Taalcodes
- 28 Handelsmerken en licenties
- 29 Technische gegevens

1

2

3

4

5

6

Inleiding

Af speelbare disks

Daarnaast kan dit toestel DVD+R/ RW en CD-R/ RW schijven met audiotitels, DivX, MP3, WMA en/ of JPEG bestanden afspelen. Sommige DVD±RW/ DVD±R of CD-RW/ CD-R kunnen niet op dit toestel afgespeeld worden vanwege de opnamekwaliteit of fysieke staat van de schijf, of de eigenschappen van het opnametoestel en beveiligingssoftware.



DVD-VIDEO (8/12 cm-disks)

Schijven met films die u kunt kopen of huren.



DVD±R (8/12 cm-disks)

Uitsluitend videomodus en gefinaliseerd.



DVD-RW (8/12 cm-disks)

Uitsluitend videomodus en gefinaliseerd.



DVD+R: Alleen videomodus. Ook tweelaags schijven worden ondersteund.



DVD+RW (8/12 cm-disks)

Alleen videomodus en gefinaliseerd.



Audio CD: Muziek CD's of CD-R/ CD-RW in muziek CD formaat die gekocht kunnen worden.

Weergave van het symbool

“” kan tijdens gebruik op het TV-schermbild verschijnen. Dit symbool betekent dat de functie die wordt uitgelegd in deze gebruikershandleiding niet beschikbaar is bij die specifieke media.

Gebruikte symbolen in deze handleiding



DVD-video, DVD±R/RW in videomodus en afgerond



Audio CDs



In een usb-geheugen of op een disk opgeslagen filmbestanden



In een usb-geheugen of op een disk opgeslagen muziekbestanden



Fotobestanden

Let op

Maakt u attent op speciale aanwijzingen en bedieningsfuncties.



WAARSCHUWING

Vestigt uw aandacht op voorzorgsmaatregelen die mogelijke schade door verkeerd gebruik kunnen voorkomen.

Regiocode

De regiocode is bij dit toestel op de achterkant aangegeven. Dit toestel kan alleen DVD schijven afspelen met dezelfde regiocode als op de achterkant van het toestel of “ALL”.

- De meeste DVD schijven hebben een wereldbol met een of meer nummers erop, afgebeeld op de hoes. Dit nummer moet overeenkomen met de regiocode van uw toestel anders kan de schijf niet afgespeeld worden.
- Als u een DVD met een andere regiocode dan op uw speler wilt afspelen, zal het bericht “Controleer regiocode” op het tv-schermbild afgebeeld worden.

Vereisten voor afspeelbare bestanden

Vereisten voor muziekbestanden

MP3/ WMA Schijf compatibiliteit met dit toestel is als volgt beperkt :

- Proeffrequentie : tussen 8 en 48 kHz (MP3), tussen 22,05 en 48 kHz (WMA)
- Bitsnelheid: tussen 8 en 320 kbps (MP3), 32 en 192 kbps (WMA)
- Support Versie : v2, v7, v8, v9
- Maximum aantal bestanden: Minder dan 650.
- Bestandextensies : ".mp3", ".wma"
- CD-ROM bestandsformaat: ISO9660/ JOLIET
- We raden aan dat u gebruik maakt van Easy-CD Creator, dat een ISO9660 bestandsysteem aanmaakt.
- U dient de optie schijfformaat in te stellen op [Mastered] om tijdens het formatteren van herschrijfbaar schijven, deze compatibel te maken met de LG-spelers. Indien u de optie instelt op Live File systeem, kunt u het niet gebruiken op LG-spelers. (Mastered/ Live File Systeem : Schijfformatteringsysteem voor Windows Vista)

DTS wordt niet ondersteund. In het geval van een DTS-audioformaat wordt de audio niet uitgezonden.

Vereisten fotobestand

De compatibiliteit van fotobestanden met deze speler is tot het volgende beperkt:

- Max pixel in breedte : 2760 x 2048 pixel
- Maximum aantal bestanden: Minder dan 650.
- Sommige schijven werken misschien niet, afhankelijk van opnameformaat of de staat van de schijf.
- Bestandextensies : ".jpg"
- CD-ROM bestandsformaat: ISO9660/ JOLIET

Vereisten voor DivX-bestanden

De compatibiliteit van DivX-schijven met deze speler is als volgt beperkt:

- Beschikbare resolutiegrootte : binnen 720 x 576 (W x H) pixels.
- De bestandsnaam van de DivX ondertiteling is beschikbaar op 45 karakters.
- Bitsnelheid afspeelbaar videobestand: 7 Mbps en lager.
- Indien er een onmogelijke code geplaatst is in de naam van het DivX bestand, zal deze worden getoond als " _".
- Framesnelheid: Minder dan 30 fps
- Indien de video- en audiostructuur van de opgenomen bestanden niet gekruist is, wordt er geen video of audio uitgevoerd.
- Afspeelbaar DivX bestand: ".avi", ".mpg", ".mpeg", ".divx"
- Afspeelbaar Ondertitelformaat: SubRip(*.srt/*.txt), SAMI(*.smi), SubStation Alpha(*.ssa/*.txt), MicroDVD(*.sub/*.txt), SubViewer 2.0(*.sub/*.txt), Vobsub(*.sub)
- Afspeelbaar Codecformaat : "DIVX 3.11", "DIVX4", "DIVX5", "DIVX6", "MP4V3", "3IVX"
- Afspeelbaar Audioformaat : "AC3", "PCM", "MP3", "WMA".
- Proeffrequentie : tussen 8 en 48 kHz (MP3), tussen 22,05 en 48 kHz (WMA)
- Bitsnelheid: tussen 8 en 320 kbps (MP3), 32 en 192 kbps (WMA)
- Schijven geformatteerd in het bestandsysteem Live kunnen niet op deze speler afgespeeld worden.
- Indien de naam van het filmbestand verschilt van die van het ondertitelingbestand, wordt de ondertiteling tijdens het afspelen van een DivX bestand, niet getoond.
- Indien u een DivX bestand afspeelt dat verschilt van DivXspec, kan het voorkomen dat dit niet goed werkt.

Compatibele USB-apparaten

- MP3-speler: MP3-speler van het type Flash
- USB-flashapparaat: apparaten die USB 2,0 of USB 1,1 ondersteunen.
- De usb-functie van dit apparaat ondersteunt niet alle usb-apparaten.

Eisen voor USB-apparaten

- Apparaten die extra programma-installatie vereisen wanneer u deze hebt aangesloten op een computer, worden niet ondersteund.
- Trek het USB-apparaat niet uit, als het werkt.
- Bij een USB-stick met hoge capaciteit, kan het langer dan een paar minuten duren om doorzocht te worden.
- Om gegevensverlies te voorkomen moet u een back-up van alle gegevens maken.
- Als u een USB-verlengsnoer of USB-hub gebruikt, wordt het USB-apparaat niet herkend.
- Werken met het bestandssysteem NTFS wordt niet ondersteund. (Alleen het bestandssysteem FAT (16/32) wordt ondersteund.)
- Deze eenheid wordt niet ondersteund wanneer het totaal aantal bestanden 1000 of meer is.
- Externe HDD, vergrendelde apparaten of USB-apparaten van het type hard worden niet ondersteund.
- De USB-poort van de eenheid kan niet op de PC worden aangesloten. De eenheid kan niet worden gebruikt als een opslagapparaat.
- Sommige USB-apparaten werken mogelijk niet met dit apparaat.

Frontpaneel

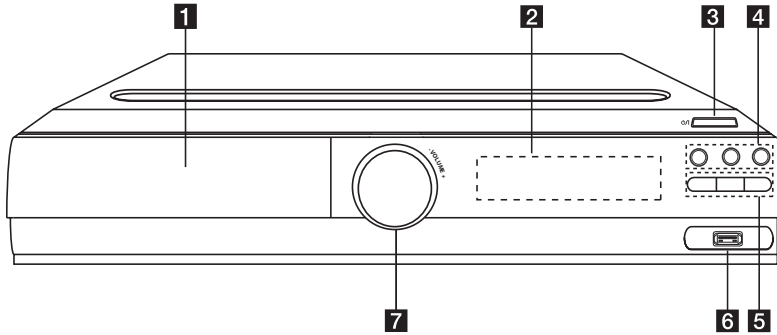

1 DVD/ CD lade

2 Schermvenster

3 (Stroom)

4 (OPENEN/ SLUITEN)

(Afspelen/ Pauzeren)

(Stoppen)

5 (Overslaan/zoeken)

U kunt een hoofdstuk/nummer/bestand overslaan en zoeken door het ingedrukt houden van .

TUNING (-/+)

Stemt af op de gewenste radiozender.

FUN (FUNCTIE)

Selecteert de functie en de invoerbron.

6 USB Poort

7 **VOLUME (-/+)**

Achterzijde

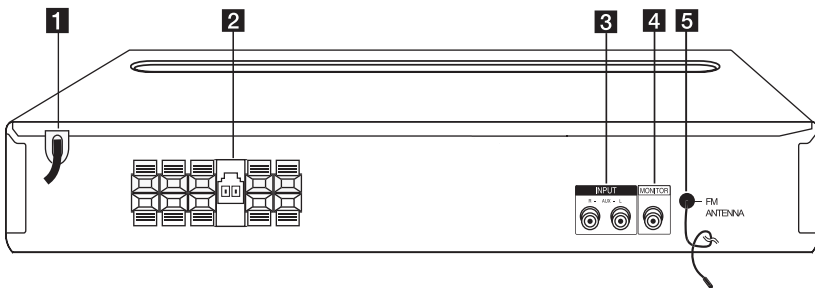

1 Netvoedingskabel

2 Videomodus en alleen afgesloten.

3 **AUX (L/ R) INPUT** -aansluiting

4 **MONITOR (VIDEO OUT)** -uitgang

Voor aansluiting van een tv met video-ingangen.

5 **FM ANTENNA**

Afstandsbediening

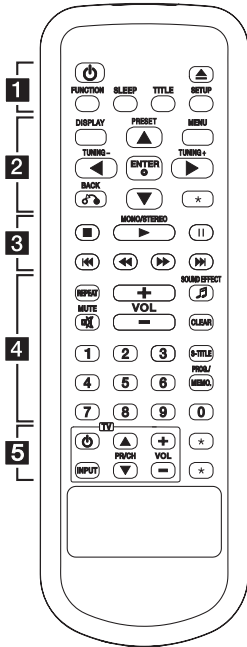

Vervangen van de batterij

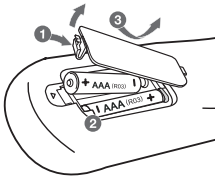

Maak het deksel van het batterijvak aan de achterkant van de afstandsbediening open en plaats in dit vak één AAA batterij en wel zó dat de tekens **+** en **-** op de batterij op dezelfde tekens in het batterijvak aansluiten.

..... **1**

⏻ (AAN/UIT) : Schakelt het toestel AAN/ UIT.

⏮ (OPEN/DICHT) : Opent en sluit de schijflade.

FUNCTION : Selecteert de functie en invoerbron.

SLEEP : Schakelt het systeem op een door u gekozen tijd automatisch uit. (Dimmer : de lichtsterkte van het beeldscherm wordt met de helft vermindert.)

TITLE : Indien de huidige DVD een titel heeft, zal het titelmenu op het scherm worden getoond. Anders wordt het schijfmenu getoond.

SETUP : Opent of **▲▼** sluit het instellingenmenu.

..... **2**

DISPLAY : Opent Display op scherm.

MENU : Opent het menu van een DVD schijf.

PRESET (**▲▼**) : Selecteert een radioprogramma.

TUNING (**-/+**) : Stemt af op het gewenste radiostation.

▲/▼/◀/▶ (**omhoog/omlaag/ links/ rechts**) : Wordt gebruikt om te navigeren door onscreen schermen.

ENTER (**⊙**) : Bevestigt menukeuze.

BACK (**↶**) : Achteruit in het menu of het instellingenmenu afsluiten.

★ : Deze knop is niet beschikbaar.

..... **3**

■ (STOPPEN) : Stopt afspelen.

▶ (AFSPELEN) **MONO/STEREO** : Start het afspelen. Selecteert mono/ stereo.

|| (PAUZEREN) : Pauzeert het afspelen.

◀◀/▶▶ (OVERSLAAN) : Gaat naar volgende of vorige hoofdstuk/ nummer/ bestand.

◀◀/▶▶ (SCANNEN) : zoekt achteruit of vooruit.

..... **4**

REPEAT : Selecteer een afspeelmodus. (RANDOM, HERHAAL)

MUTE (**🔇**) : Om het geluid stil te zetten.

VOL (Volume) (**+/-**) : Past het luidsprekervolume aan.

SOUND EFFECT (**🔊**) : U kunt geluidsimpresies kiezen.

CLEAR : Verwijdert een nummer uit de Programmalijs.

S-TITLE : Tijdens het afspelen drukt u herhaaldelijk op **S-TITLE** om een gewenste ondertiteltaal te selecteren.

0-9 numerieke toetsen :

Selecteert genummerde opties in een menu.

PROG./MEMO. : Opent of sluit een programmamenu.

..... **5**

TV bedieningsknoppen :

Bestuurt de TV. (alleen LG TV)

- U kunt het geluidsniveau, de bronkeuze en de aan/ uit-schakelaar van LG TV's bedienen. Druk de POWER (TV) knop in en druk vervolgens een paar keer op de PR/CH (+/-) knop om de TV in of uit te schakelen.

★ : Deze knop is niet beschikbaar.

Luidsprekers aansluiten

De luidsprekerboxen op het apparaat aansluiten

U sluit de luidsprekerkabels als volgt op het apparaat aan: druk op elk van de kunststof lipjes om de kabelingangen te openen. Steek het kabeluiteinde erin en laat het lipje los.

Verbind de zwarte draad met de met – (minus) gemarkeerde aansluiting, en het andere uiteinde met de met + (plus) gemarkeerde aansluiting.

Luidsprekerboxen installeren

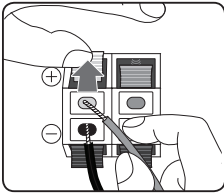

Verbind een woofer kabel aan de speler. Wanneer u een woofer kabel aan de speler verbindt, voer de connector dan in totdat u een klik hoort.

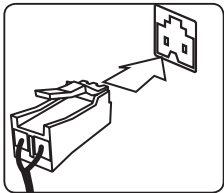

! WAARSCHUWING

- Let erop dat kinderen hun vingers of voorwerpen niet in het *luidsprekerkanaal duwen.
*Luidsprekerkanaal: Een opening voor veel basgeluid op luidsprekerkast (omhulling)
- De luidsprekerboxen bevatten magnetische onderdelen waardoor de kleurenweergave van uw tv-scherm of pc-monitorscherm kan worden vervormd. Plaats de luidsprekerboxen op grotere afstand van de tv of de pc-monitor.

Het systeem positioneren

De volgende illustratie toont een voorbeeld van hoe u het systeem opstelt.

Bemerk dat de illustraties in deze instructies verschillen van de werkelijke eenheid om dingen goed uit te kunnen leggen.

Voor de best mogelijke surround sound dienen alle luidsprekers anders dan de subwoofer gezet te worden op dezelfde afstand van de luisterpositie (A).

Luidsprekers plaatsen

- (A) Luidspreker linksvoor (L)/ (B) Luidspreker rechtsvoor (R):
Zet de luidsprekers voor aan de kanten van het beeldscherm of scherm en zo op één lijn met het schermoppervlak als mogelijk.
- (C) Luidspreker midden: Zet de luidspreker in het midden boven of onder de monitor of het scherm.
- (D) Surround luidspreker links (L)/ (E) Surround luidspreker rechts (R):
Zet deze luidsprekers achter uw luisterpositie en laat ze ietwat naar binnen wijzen.
- (F) Subwoofer: De positie van de subwoofer is niet cruciaal, omdat lage basgeluiden niet duidelijk één kant opgaan. Maar het is beter de subwoofer vlakbij de luidsprekers voor te zetten. Draai hem wat naar het midden van de ruimte om de weerkaatsing van de muren te verminderen.
- (G) Eenheid

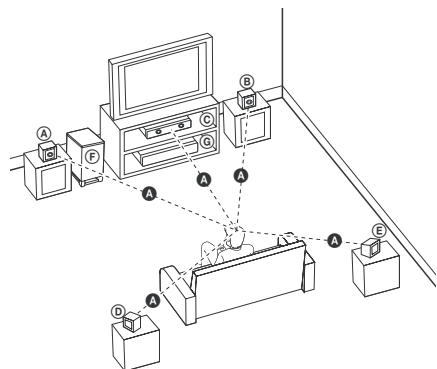

Op uw tv aansluiten

Maak een van de volgende verbindingen, afhankelijk van de mogelijkheden van uw bestaande apparatuur.

! Let op

- Afhankelijk van de mogelijkheden van de tv en andere apparaten kunt u de speler op verschillende manieren aansluiten. Kies één van de aansluitmogelijkheden die in deze handleiding beschreven zijn.
- Zie de handleiding van uw tv, stereo-installatie of andere apparaten voor de beste manier van aansluiten.

! WAARSCHUWING

- Sluit de speler rechtstreeks op de tv aan. Stem de tv af op het juiste video-ingangskanaal.
- Sluit de speler niet aan via een videorecorder. Het beeld kan door de kopie vervormd worden.

Videoaansluiting

Sluit de MONITOR-stekkerbus op de speler met een videokabel op de video-in stekkerbus van de tv aan.

U kunt het geluid beluisteren via de luidsprekers van het systeem.

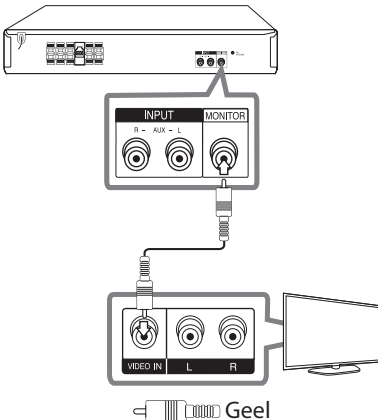

Optionele apparatuur aansluiten

AUX -ingang

Verbind een Uitgang van het hulpapparaat aan de AUX (L/R) INPUT-connector.

Als uw tv maar één audio-uitgang (mono) heeft, moet u deze aansluiten op de linkse (witte) audiostekkerbus van het receiversysteem.

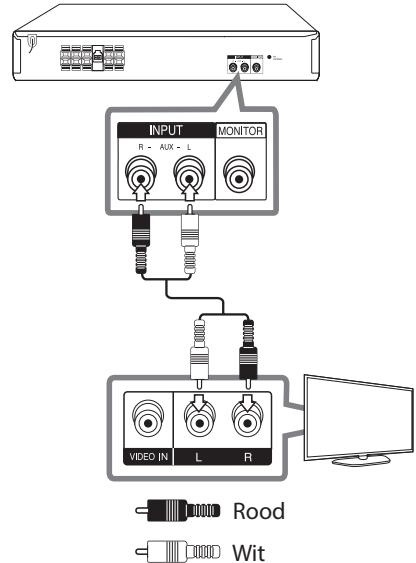

USB-apparaten aansluiten

Sluit de usb-poort van een usb-geheugen (of mp3-speler e.d.) aan op de usb-poort aan de voorkant van het receiversysteem.

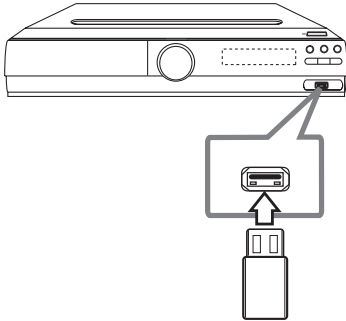

! Let op

Een usb-apparaat van het apparaat loskoppelen

1. Kies een andere functiemodus of druk tweemaal achtereen op **STOP** (■).
2. Maak het usb-apparaat van de unit los.

Antenne aansluiten

Trek de fm-antenne over de volle lengte uit.

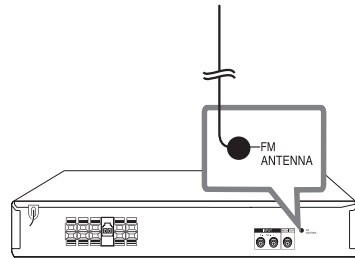

Installatie-instellingen aanpassen

Met behulp van het installatiemenu kunt u verschillende onderwerpen zoals beeld en geluid aanpassen.

Zo kunt u ondermeer ook een taal voor de ondertitels en het installatiemenu instellen. Zie pagina 14 tot 17 voor meer informatie over elke soort installatiemenu.

Taal beeldschermmenu's instellen - optie

Het initiële taal instellingenmenu wordt bij het eerste gebruik van het toestel op uw TV scherm getoond. U dient de initiële taalselectie te voltooien voordat u het toestel gaat gebruiken. Engels zal als de begintaal gekozen worden.

1. Druk op **POWER** om het apparaat in te schakelen. Het taalinstallatiemenu verschijnt op het scherm.

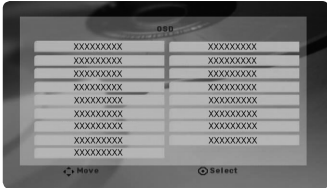

2. Selecteer een taal met **▲/▼/◀/▶** en druk vervolgens op **ENTER**. Het bevestigingsmenu verschijnt.



3. Gebruik **◀/▶** om [Enter] te selecteren en druk vervolgens op **ENTER** om de installatie van een taal te voltooien.

Het installatiemenu weergeven en afsluiten

1. Selecteer de dvd/cd- of usb-functie door op **FUNCTION** te drukken.
2. Druk op **SETUP**. Vervolgens verschijnt het [Configuratie]-menu.
3. Druk op **SETUP** of **BACK** om het [Configuratie]-menu te verlaten.

Helpmenu voor installeren

Menu	Knoppen	Bediening
▲/▼ Bewegen	▲/▼	Naar een ander menu gaan
◀ Vorig	◀	Naar het vorige menu gaan
▶ Kiezen	▶	Naar het volgende menuniveau gaan of een menu selecteren
↶	BACK	Het [Configuratie]-menu of de [luidspreker set-up] sluiten
⊙	ENTER	Het menu bevestigen

TAAL

Menutaal

Kies een taal voor het Instellingenmenu en onscreen scherm.

Schijf Audio/ Disc Subtitel/ Schijfmenu

Selecteer de taal die u voor het audionummer (geluid op de disk), de ondertiteling en het diskmenu wilt gebruiken.

[Standaard]

Verwijst naar de originele taal waarin de schijf opgenomen is.

[Overige]

Voer met de cijfertoetsen een getal van vier cijfers volgens de taalcodelijst op pagina 27 in en druk vervolgens op **ENTER** om een andere taal te selecteren. Als u de verkeerde taalcode hebt ingevoerd, drukt u eenvoudig op **CLEAR**.

[Uit (voor schijfondertiteling)]

Uitschakelen van de ondertiteling.

DISPLAY

TV Beeldformaat

Selecteren van de schermverhouding gebaseerd op de vorm van uw TV-scherm.

[4:3]

Kies deze mogelijkheid als een standaard 4:3 TV aangesloten is.

[16:9]

Kies deze mogelijkheid als een 16:9 breedbeeld TV aangesloten is.

Schermmodus

Indien u 4:3 geselecteerd heeft, dient u aan te geven hoe u naar breedbeeldprogramma's en films wilt kijken op uw TV.

[Letterbox]

Toont een breed beeld met donkere banden aan de bovenkant en de onderkant van het scherm.

[Panscan]

Toont automatisch een schermvullend breed beeld en knipt het overvallige gedeelte van het tv-beeld weg. (Als de disk of het bestand niet compatibel is met Pan Scan, wordt het videobeeld in letterbox-formaat weergegeven.)

AUDIO

DRC (Dynamic Range Control – Regeling dynamisch bereik)

Zorgt dat het geluid helder blijft bij het verlagen van het volume (alleen Dolby Digital). Stel voor dit effect in op [Aan].

Vocaal

Selecteer [Aan] om karaoke kanalen met normale stereoweergave te mengen.

Deze functie is alleen geschikt voor DVD's met de mogelijkheid van meerkanaals karaoke.

luidspreker set-up

Maak de volgende instellingen voor de ingebouwde 5,1-kanaals surround-decoder.

1. Druk op **SETUP**.
2. Selecteer het AUDIO-menu met **▲/▼** en druk vervolgens op **▶**.
3. Selecteer het [luidspreker set-up]-menu met **▲/▼** en druk vervolgens op **▶**.
4. Druk op **ENTER**.
Het [luidspreker set-up]-menu verschijnt.



5. Selecteer de gewenste luidspreker met **◀/▶**.
6. Pas de opties met de **▲/▼/◀/▶**-knoppen aan.
7. Druk op **BACK** om uw keuze te bevestigen. Ga terug naar het vorige menu.

[Luidspreker]

Selecteer een luidspreker die u wilt aanpassen.

! Let op

Bepaalde luidsprekerinstellingen zijn door de Dolby Digital licentieovereenkomst niet toegestaan.

[Grootte]

Omdat de luidsprekerinstellingen vast liggen, kunt u de instellingen niet veranderen.

[Volume]

Druk op ◀/▶ om het uitgangsniveau van de geselecteerde luidspreker aan te passen.

[Afstand]

Stel de afstand tussen elke luidspreker en de luisterpositie af.

[Test]

Druk op ◀/▶ om de signalen van elke luidspreker te testen. Pas het volume aan in overeenstemming met het volume van de testsignalen die in het geheugen van het systeem zijn opgeslagen.

SLUITEN (Ouderlijk toezicht)

Regiocode instellen

Wanneer u dit apparaat voor de eerste maal gebruikt, moet u de regiocode instellen.

1. Selecteer het [Sluiten]-menu en druk op ►.
2. Druk op ►.
Om toegang te krijgen tot de [Sluiten]-opties, moet u het wachtwoord invoeren dat u hebt aangemaakt. Voer uw wachtwoord in en druk op **ENTER**. Voer dit wachtwoord nogmaals in en druk op **ENTER**. Als u een fout maakt voordat u op **ENTER** hebt gedrukt, druk dan op **CLEAR**.
3. Selecteer met de ▲/▼-knoppen het eerste teken.
4. Druk op **ENTER** en selecteer met de ▲/▼-knoppen het tweede teken.
5. Druk op **ENTER** om de gekozen regiocode te bevestigen.

Beveiligingsniveau

Blokkeert het afspelen van geclassificeerde dvd's op grond van hun inhoud. Niet alle disks zijn geclassificeerd.

1. Selecteer [Beveiligingsniveau] in het [Sluiten]-menu en druk vervolgens op ►.
2. Voer een wachtwoord in en druk op **ENTER**.
3. Selecteer door middel van de ▲/▼-knoppen een waardering van 1 t/m 8.

[Beveiligingsniveau 1-8]

Waardering één (1) heeft de meeste beperkingen en waardering acht (8) de minste.

[Ontgrendelen]

Als u UNLOCK selecteert, is het ouderlijk toezicht niet actief en wordt de disk zonder beperkingen afgespeeld.

4. Druk op **ENTER** om de door u gekozen waardering te bevestigen.

Wachtwoord

U kunt een wachtwoord invoeren of veranderen.

1. Selecteer [Wachtwoord] in het [Sluiten]-menu en druk vervolgens op ►.
2. Voer een wachtwoord in en druk op **ENTER**.
Om het wachtwoord te veranderen, drukt u op **ENTER** wanneer de optie [Wijzigen] gemarkeerd is. Voer een wachtwoord in en druk op **ENTER**. Voer dit wachtwoord nogmaals in en druk op **ENTER**.
3. Druk op **SETUP** om het menu te sluiten..

**Let op**

Als u uw wachtwoord vergeten hebt, kunt u het als volgt wissen:

1. Druk op **SETUP** om het installatiemenu weer te geven.
2. Voer het uit zes cijfers bestaande getal "210499" in en druk op **ENTER**. Het wachtwoord wordt gewist.

Regiocode

Voer de code in van de regio waarvan de normen zijn gebruikt om aan de dvd-videodisk een waarde toe te kennen die gebaseerd is op de lijst op pagina 26.

1. Selecteer [Regiocode] in het [Sluiten]-menu en druk vervolgens op ►.
2. Voer een wachtwoord in en druk op **ENTER**.
3. Selecteer met de ▲/▼-knoppen het eerste teken.
4. Druk op **ENTER** en selecteer met de ▲/▼-knoppen het tweede teken.
5. Druk op **ENTER** om de gekozen regiocode te bevestigen.

OVERIGE

DivX(R) VOD

INFORMATIE OVER DIVX VIDEO: DivX® is een digitaal videoformaat dat ontwikkeld is door DivX, LLC, een dochteronderneming van Rovi Corporation. Dit is een officieel DivX Certified®-apparaat dat strenge testen heeft doorlopen om te controleren of het DivX-video af kan spelen. Ga naar de website divx.com voor meer informatie en softwaretools om uw bestanden in DivX-video's om te zetten.

INFORMATIE OVER DIVX VIDEO-ON-DEMAND: Het DivX Certified® ("DIVX gecertificeerd") apparaat moet geregistreerd zijn om aangeschafte DivX Video-on-Demand (VOD)-films af te spelen. Ga naar het DivX VOD-gedeelte in het instellingsmenu van uw apparaat om uw registratiecode op te halen. Ga naar vod.divx voor meer informatie over het voltooien van uw registratie.

[Registreren]

Toont de registratiecode van uw speler.

[Deregistreren]

Deactiveert de speler en toont de deactivatiecode.

Let op

Alle van DivX VOD gedownloade video's kunt u alleen op dit apparaat afspelen.

De eerste bedieningshandelingen

1. Plaats met behulp van  een disk in de disklade van het apparaat of sluit een usb-apparaat op de usb-poort aan.
2. Selecteer de dvd/cd- of usb-functie door op **FUNCTION** te drukken.
3. Selecteer door op /// te drukken een bestand (of nummer of titel) dat u wilt afspelen.

! Let op

Bij het afspelen van een schijf of USB Flash Drive met DivX, MP3/WMA en JPEG bestanden, kunt u selecteren welk menu bestanden u wilt afspelen door op **MENU** te drukken. Indien "Het bestand wordt niet ondersteund door deze DVD speler." getoond wordt, selecteert u het juiste bestand door op **MENU** te drukken.

Voor	Doe dit
Stoppen	Druk op ■ STOP .
Afspelen	Druk op ▶ PLAY .
Pauzeren	Druk op PAUSE .
Beeld-voor-beeld afspelen	Druk een paar keer op PAUSE om deze titel beeld-voor-beeld af te spelen.
Naar het volgende of vorige hoofdstuk, nummer of bestand overspringen	Druk tijdens het afspelen op ◀◀ of ▶▶ SKIP om naar het volgende hoofdstuk of nummer te gaan of terug te gaan naar het begin van het huidige hoofdstuk of nummer. Druk tweemaal kort op ◀◀ om terug te gaan naar het vorige hoofdstuk of nummer.
Snel naar een bepaald punt gaan door een bestand snel vooruit of snel achteruit af te spelen	Druk tijdens het afspelen een paar keer op ◀◀ of ▶▶ om de vereiste scansnelheid te kiezen. Druk op ▶ PLAY om naar de normale snelheid terug te gaan.
Herhaald of in willekeurige volgorde afspelen	Druk een paar keer op REPEAT/RANDOM om de huidige titel, het huidige hoofdstuk of nummer herhaald of in willekeurige volgorde af te spelen. - In willekeurige volgorde afspelen: is alleen mogelijk met muziekbestanden.
De weergavesnelheid vertragen	Druk in de pauzmodus op SCAN (◀◀ of ▶▶) om de gewenste snelheid te kiezen. (Achteruit afspelen wordt bij Divx-bestanden niet ondersteund.)

Andere bedieningshandelingen

Informatie over disks op het beeldscherm weergeven

U kunt uiteenlopende informatie over een geladen disk op het beeldscherm weergeven.

1. Druk op **DISPLAY** om gevarieerde informatie weer te geven. Afhankelijk van het disktype en de afspelerstatus kunnen de weergegeven onderwerpen verschillen.
2. U kunt een onderdeel selecteren met behulp van **▲/▼** en de instelling wijzigen of selecteren door op **◀/▶** te drukken.

Titel – Huidig titelnummer / totaal aantal titels.

Hoofdstuk – Huidig hoofdstuknummer/ totaal aantal hoofdstukken.

Tijd – Verstreken afspeeltijd. Wanneer u de cursor in het menu "Tijd" plaatst, kunt u de totale afspeeltijd bekijken op het onderste scherm.

Audio – Geselecteerde audiotaal of kanaal.

Ondertitels – Geselecteerde ondertiteling.

Hoek – Geselecteerde hoek/ totaal aantal hoeken.

Geluid – Geselecteerde geluidsmodus.

! Let op

De informatie op het beeldscherm verdwijnt als u een paar seconden lang geen knoppen indrukt.

Dvd-menu weergeven

DVD

Wanneer u een dvd-disk afspeelt die verschillende menu's bevat, kunt u met behulp van het Menu het gewenste menu selecteren.

1. Druk op **MENU**.
Het menu van de disk verdwijnt.
2. Selecteer het menu met **▲/▼/◀/▶**.
3. Druk ter bevestiging op **▶**.

De titels op een dvd weergeven

DVD

Wanneer u een dvd-disk afspeelt die verschillende titels bevat, kunt u met behulp van het Menu de gewenste titel selecteren.

1. Druk op **TITLE**.
De titel van de disk verschijnt.
2. Selecteer het menu door op **▲/▼/◀/▶** te drukken.
3. Druk ter bevestiging op **▶**.

Een ondertiteltaal selecteren

DVD MOVIE

Tijdens het afspelen drukt u herhaaldelijk op **S-TITLE** om een gewenste ondertiteltaal te selecteren.

Dvd's afspelen met 1,5x normale snelheid

DVD

Bij weergave met 1,5x normale snelheid kunt u de beelden sneller bekijken en het geluid sneller beluisteren dan bij afspelen met normale snelheid.

1. Om het opgenomen materiaal met 1,5 maal de normale snelheid af te spelen, drukt u tijdens het afspelen op **▶**.
Op het scherm verschijnt "▶x1,5".
2. Druk nogmaals op **▶** om af te sluiten.

Afspelen hervatten

DVD MOVIE MUSIC ACD

Afhankelijk van de disk slaat het apparaat het punt op waar u op **■** hebt gedrukt. Wanneer **||■** (Resume Stop) kort op het scherm verschijnt, drukt u op **▶** te hervatten.

Als u tweemaal op **■** drukt of de disk uit de disklade verwijdert, verschijnt **■** (Complete Stop) op het scherm. Hierbij wordt het opgeslagen stoppunt door het apparaat gewist.

! Let op

- Het hervattingspunt kan worden gewist wanneer u een knop indrukt (bijvoorbeeld: **⏪**, **⏩** e.d.).
- Bij bepaalde schijven en titels werkt deze functie niet/track.

Afspelen starten op geselecteerd tijdstip

DVD MOVIE

Het bestand of de titel op elk gewenst moment afspelen.

1. Druk tijdens het afspelen op **DISPLAY**.
2. Druk op **▲/▼** om het klokpictogram te selecteren en "----:" verschijnt.
3. Voer de gewenste starttijd van links naar rechts in uren, minuten en seconden in. Druk op **CLEAR** om een of meer verkeerd ingevoerde cijfers te wissen. Voer vervolgens de juiste cijfers in. Om bijvoorbeeld een bepaalde scène over 1 uur, 10 minuten en 20 seconden te starten, voert u met de nummertoeetsen "11020" in.
4. Druk op **ENTER** om uw keuze te bevestigen. Het afspelen start op het ingevoerde tijdstip.

Laatste Sc geheugen

DVD

Dit toestel onthoudt de laatste scène van de laatst bekeken schijf. De laatste scène blijft in het geheugen, zelfs als u de schijf verwijdert uit het toestel of het toestel uitschakelt (standby). Indien u een schijf laadt waarvan de scène onthouden is, wordt de scène automatisch opgeroepen.

Hervatten – optioneel

DVD

Zelfs als de stroom plotseling uitvalt kunt u het apparaat weer aanzetten en dan zal hij doorgaan met afspelen waar hij gebleven was. Het systeem zal periodiek de huidige afspelerstatus opslaan.

De tekenset wijzigen voor het juist tonen van DivX® ondertiteling

MOVIE

Indien de ondertiteling niet correct getoond wordt tijdens het afspelen, houdt u **S-TITLE** ongeveer 3 seconden ingedrukt en drukt u op **◀/▶** of **S-TITLE** om een andere taalcode te selecteren totdat de juiste ondertiteling getoond wordt, vervolgens drukt u op **ENTER**.

Geprogrammeerd afspelen

ACD MUSIC

Met deze programmeringsfunctie kunt u uw favoriete bestanden vanaf elke disk of elk usb-apparaat in het geheugen van de receiver opslaan.

Een programma kan 30 nummers of bestanden bevatten.

1. Selecteer de dvd/cd- of usb-functie door op **FUNCTION** te drukken.
2. Om bepaalde muziek aan de programmalijst toe te voegen, drukt u op **PROG./MEMO**. om de bewerkingsmodus voor programmeren te openen (**E** op het menu verschijnt een markering).
3. Selecteer het gewenste muzieknummer in de [Lijst] met behulp van **▲/▼** en druk vervolgens op **ENTER** om de muziek aan de programmalijst toe te voegen.
4. Selecteer de muziek in de programmalijst en druk vervolgens op **ENTER** om het geprogrammeerde afspelen te starten.
5. Druk op **PROG./MEMO**. om de bewerkingsmodus van het programma te verlaten (**E** markering verdwijnt uit het menu).

Bestanden uit de programmalijst wissen

1. Druk op **PROG./MEMO**. om de bewerkingsmode van de programma te openen (**E** markering verdwijnt uit het menu).
2. Selecteer met **▲/▼** het nummer dat u uit de programmalijst wilt verwijderen.
3. Druk in de programmabewerkingsmodus op **CLEAR**.

De hele programmalijst wissen

Gebruik **▲/▼/◀/▶** om [Alles wissen] te selecteren en druk vervolgens op **ENTER**.

! Let op

De programma's worden ook gewist wanneer u de disk of het usb-apparaat verwijdert, het apparaat uitschakelt of de functie overschakelt.

Een PHOTO (Foto)-bestand bekijken

PHOTO

Dit apparaat is geschikt voor het afspelen van disks met fotobestanden.

1. Selecteer de dvd/cd- of usb-functie door op **FUNCTION** te drukken.
2. Druk op **▲/▼** om een map te selecteren en druk vervolgens op **ENTER**.
Er verschijnt een lijst met bestanden die zich in de map bevinden.
Als u in een bestandenlijst bent en terug wilt gaan naar de vorige mappenlijst, gebruik dan de **▲/▼** knoppen van de afstandsbediening  om te markeren en druk vervolgens op **ENTER**.
3. Als u een bepaald bestand wilt weergeven, druk dan op **▲/▼** om dat bestand te markeren en druk vervolgens op **ENTER** of **PLAY**. Om tijdens het weergeven van een bestand naar een vorig menu (JPEG-menu) terug te gaan, drukt u eenvoudig op **STOP**.

Fotobestanden bekijken als diavoorstelling

PHOTO

1. Gebruik **▲/▼/◀/▶** om het  pictogram te markeren en druk op **ENTER** om de diavoorstelling te starten.
2. U kunt de snelheid van de diavoorstelling wijzigen met behulp van **◀/▶** indien het  pictogram gemarkeerd is.

Helpmenu voor diavoorstellingen

Menu	Knoppen	Bediening
▲/▼ ↶90° / ↷90°	▲/▼	Het beeld draaien
◀▶ Vorig/ Volgende	◀/▶	Naar een ander menu gaan
 Verbergen	BACK	Om het helpmenu te verbergen
■	STOP	Sluit de diavoorstelling af

Naar muziek luisteren tijdens een diavoorstelling

PHOTO

U kunt naar muziek luisteren tijdens een diavoorstelling, indien de schijf muziek en fotobestanden bevat. Markeer het **▲/▼/◀/▶** pictogram met  en druk op **ENTER** om de diavoorstelling te starten.

! Let op

Deze functie is alleen beschikbaar bij schijven.

Slaapklok (Sleep Timer) instellen

Druk eenmaal of meerdere malen op **SLEEP** om een tijd tussen 10 minuten en 3 uur te kiezen waarna het apparaat zichzelf automatisch uitschakelt.

Om de resterende tijd te controleren drukt u op **SLEEP**

Om de inslaapfunctie te annuleren, drukt u een paar keer op **SLEEP** tot "SLEEP 10" verschijnt en druk vervolgens nogmaals op **SLEEP** terwijl "SLEEP 10" wordt weergegeven.

! Let op

U kunt de resterende tijd controleren voordat het apparaat zichzelf uitschakelt.

Dimmer

Druk eenmaal op **SLEEP**. De LED van het voorpaneel wordt uitgeschakeld en het weergavevenster wordt half verduisterd. Om dit te annuleren drukt u herhaaldelijk op **SLEEP** totdat alles gedimd wordt.

Geluidsweggeve tijdelijk uitschakelen

Met een druk op deze knop schakelt u het geluid van het apparaat uit.

Zo kunt u het apparaat tijdelijk stilschakelen om bijvoorbeeld de telefoon op te nemen; hierbij knippert de indicatie **MUTE**  (Stilgeschakeld) op het beeldscherm.

Automatisch afsluiten

Wanneer de eenheid niet aangesloten is op een extern apparaat of wanneer het gedurende 20 minuten niet gebruikt is, zal dit apparaat zichzelf uitzetten om het gebruik van elektriciteit te besparen.

Dat geldt ook na 6 uur voor deze eenheid omdat de Hoofdeenheid via analoge invoer is verbonden met andere apparaten.

Schermb beveiliging

De schermb beveiliging wordt getoond indien u het toestel ongeveer vijf minuten in de Stop modus laat staan.

Systeemkeuze - optie

U moet de juiste systeemmodus voor uw televisie selecteren. Als "NO DISC" of "NO USB" verschijnt in het weergavevenster, houd dan **II** meer dan vijf seconden ingedrukt om een systeem te selecteren. (AUTO/NTSC/PAL)

Bestandsinformatie weergeven (ID3 tag)

Wanneer u tijdens het afspelen van mp3-bestanden die bestandsinformatie bevatten op **DISPLAY** drukt, wordt de informatie weergegeven.

Radio bedienen

Trek de fm-antenne over de volle lengte uit.

Naar de radio luisteren

1. Druk op **FUNCTION** tot FM (middengolf) op het beeldscherm verschijnt. De radiotuner stemt nu af op het radiostation waarop u het laatst hebt afgestemd.
2. Druk ongeveer twee seconden op **TUNING (-/+)** tot de frequentieaanduiding begint te veranderen en laat de knop vervolgens los). Het scannen stopt wanneer het apparaat op een station afstemt.

Of

Druk een paar keer achter elkaar op **TUNING (-/+)**.

3. U kunt het volume aanpassen door de knop **VOLUME** op het frontpaneel te verdraaien of door op de afstandsbediening een paar keer op **VOL+** of **VOL-** te drukken.

Radiostations programmeren

U kunt 50 fm- stations vooraf programmeren.

Zet het volume zo laag mogelijk (uit) voordat u gaat afstemmen.

1. Druk op **FUNCTION** tot FM op het beeldscherm verschijnt.
2. Selecteer de gewenste frequentie door op **TUNING (-/+)** te drukken.
3. Druk op **PROG./MEMO**. Op het beeldscherm knippert nu een voorgeprogrammeerde stationsfrequentie.
4. Druk op **PRESET (▲/▼)** om de gewenste voorgeprogrammeerde frequentie te selecteren.
5. Druk op **PROG./MEMO**. Het radiostation wordt opgeslagen.
6. Herhaal stap 2 t/m 5 om andere stations op te slaan.

Alle opgeslagen stations verwijderen

1. Houd **CLEAR** twee seconden ingedrukt. "ERASE ALL" (alles wissen) knippert om het scherm van de DVD Receiver.
2. Druk op **CLEAR** om alle opgeslagen stations te wissen.

Slechte FM-ontvangst verbeteren

Druk op **PLAY (▶) (MONO/STEREO)** op de afstandsbediening. Hierdoor wordt de tuner van stereo naar mono gewijzigd en wordt normaliter ontvangst verbeterd.

Geluid aanpassen

De surround-modus instellen

Dit systeem heeft een aantal vooraf geprogrammeerde surround-sound velden. U kunt de gewenste geluidsmodus kiezen door

SOUND EFFECT te gebruiken.

U kunt het geluidseffect wijzigen met gebruik van de pijltjestoets ◀/▶ terwijl de gegevens van het geluidseffect worden weergegeven op.

De weergegeven items voor de equalizer kunnen anders zijn, afhankelijk van geluidsbronnen en effecten.

! Let op

- Bij bepaalde surround-standen komt het voor dat bepaalde luidsprekers geen of weinig geluid produceren. Tenzij de luidspreker defect is heeft dit te maken met de ingestelde surround-modus en de geluidsbron.
- Soms moet u na het kiezen van een andere geluidsbron of een ander muzieknummer de surround-modus opnieuw instellen.

OP SCHERM	Beschrijving
NAT PLUS	NAT PLUS staat voor Natural Plus-geluidseffect. U kunt van een natuurlijke geluidsweergave genieten die even ruimtelijk is als bij weergave via 5+1 kanalen. (optie)
NATURAL	U kunt zich vermaken met comfortabel en natuurlijk geluid.
Local specialization equalizer -Optioneel	Regionaal geoptimaliseerd geluidseffect. (DANGDUT/ ARABIC/ PERSIAN/ INDIA/ EGUETON/ MERENGUE/ SALSA/ SAMBA/ CUMBIA/ AFRO) (optie)
POP CLASSIC JAZZ ROCK	Dit programma leent een enthousiaste atmosfeer aan het geluid en geeft u het gevoel van een echt rock-, pop-, jazz- of klassiek concert.
BASS	BASS staat voor Bass Blast. Tijdens het afspelen van muziekbronnen kunt u de hoge en lage tonen en het surroundeffect versterken.
LOUDNESS	Hierbij worden vooral de hoge tonen verbeterd.
BYPASS	U geniet van het geluid zonder effect van de equalizer.

Problemen oplossen

PROBLEEM	CORRECTIE
Het apparaat werkt niet goed.	<ul style="list-style-type: none"> • Zet de stroom van zowel dit apparaat als het aangesloten externe apparaat uit (TV, woofer, DVD-speler, versterker, enzovoort) en zet het apparaat weer aan. • Ontkoppel het netsnoer van zowel dit apparaat als het aangesloten externe apparaat (TV, woofer, DVD-speler, versterker, enzovoort) en probeer opnieuw een verbinding tot stand te brengen.
Geen voeding	<ul style="list-style-type: none"> • Steek de netkabel in een stopcontact.
Geen beeld	<ul style="list-style-type: none"> • Selecteer de juiste video inputmodus op de TV zodat het beeld van de DVD receiver op het TV scherm getoond wordt. • Sluit de videokabels goed aan op zowel de TV als DVD receiver.
Er is weinig of geen geluid	<ul style="list-style-type: none"> • Selecteer de juiste input modus van de audio ontvanger zodat u het geluid van de DVD receiver kunt horen. • Sluit de audiokabels goed aan op de aansluitpunten. • Vervang door een nieuwe audiokabel.
De beeldkwaliteit van de DVD is slecht	<ul style="list-style-type: none"> • Reinig de schijf met een zachte doek waarbij u vanuit het midden van de schijf naar buiten veegt.
Een DVD/ CD wordt niet afgespeeld	<ul style="list-style-type: none"> • Plaats een afspeelbare schijf. • Plaats een afspeelbare schijf (controleer schijftype, kleursysteem en regiocode). • Plaats de schijf met het label of de bedrukte kant naar boven. • Voer uw wachtwoord in of wijzig het beoordelingsniveau.
Brommend geluid te horen tijdens afspelen DVD of CD	<ul style="list-style-type: none"> • Reinig de schijf met een zachte doek met uitwaartse vegen. • Plaats de DVD receiver en audiocomponenten verder weg van de TV.
Goed afstemmen op radiostations niet mogelijk	<ul style="list-style-type: none"> • Monteer indien noodzakelijk een buitenantenne. • Stem met de hand af op het station. • Programmeer bepaalde stations, zie bladzijde 22 voor meer informatie.
De afstandsbediening werkt niet goed/helemaal niet	<ul style="list-style-type: none"> • De afstandsbediening wordt niet rechtstreeks op het apparaat gericht. • Richt de afstandsbediening direct op het toestel. • De afstandsbediening is te ver van het apparaat vandaan. • Gebruik de afstandsbediening binnen 7 meter van de DVD receiver. • Er bevindt zich een obstakel tussen de afstandsbediening en het toestel. • Verwijder de hindernis. • De batterijen in de afstandsbediening zijn leeg. • Vervang de batterijen door nieuwe van hetzelfde type.

Onderhoud

Behandeling van het apparaat

Het apparaat vervoeren

Bewaar de originele doos en het verpakkingsmateriaal waarin u het apparaat hebt gekocht. Als u het apparaat veilig wilt versturen, verpak het dan op dezelfde manier waarop het in de fabriek is verpakt.

De buitenkant van het apparaat schoon houden

- Gebruik in de buurt van het apparaat geen vluchtige vloeistoffen door bijvoorbeeld insecticide te verstuiven.
- Door het apparaat met kracht af te wrijven kunt u het beschadigen.
- Laat geen rubber of kunststof voorwerpen langdurig in contact met het apparaat.

Apparaat reinigen

Gebruik een zachte droge doek om het apparaat te reinigen. Als de buitenkant van het apparaat erg vuil is, gebruik dan een zachte doek die u met een sopje licht bevochtigt. Gebruik geen krachtige oplosmiddelen zoals alcohol, benzeen of thinner omdat deze het oppervlak van het apparaat kunnen aantasten.

Apparaat onderhouden

Dit apparaat is een high-tech precisieapparaat. Als de optische pick-uplens en de onderdelen die de disks aandrijven vuil of versleten zijn, kan de beeldkwaliteit achteruitgaan. Neem voor meer informatie contact op met uw LG leverancier of het dichtstbijzijnde servicecentrum.

Wat u over disks moet weten

Disks hanteren

Raak de weergavezijde van de disk niet aan. Houd de disc aan de randen vast zodat er geen vingerafdrukken op het cd-oppervlak komen. Plak nooit papier of plakband op de disc.

Disks bewaren

Doe de disk na het afspelen terug in de bijbehorende cassette. Stel disks niet bloot aan direct zonlicht of warmtebronnen (bijv. de verwarming) en laat disks nooit in uw auto in de zon liggen.

Disks reinigen

Vingerafdrukken en stof op een disk veroorzaken een slecht beeld en vervormd geluid. Maak een disk voordat u deze afspeelt met een zachte schone doek schoon. Veeg van het midden van de disk naar de rand toe.

Gebruik geen krachtige oplosmiddelen zoals alcohol, benzeen, thinner, in de handel verkrijgbare reinigingsmiddelen of antistatische sprays die voor oudere vinylgrammofonplaten bedoeld zijn.

Regiocodes

Kies een regio-code uit de lijst.

Gebied	Code	Gebied	Code	Gebied	Code	Gebied	Code
Afghanistan	AF	Fiji Eilanden	FJ	Monaco	MC	Singapore	SG
Argentinië	AR	Finland	FI	Mongolië	MN	Slowakije	SK
Australië	AU	Frankrijk	FR	Marokko	MA	Slovenië	SI
Oostenrijk	AT	Duitsland	DE	Nepal	NP	Zuid-Afrika	ZA
België	BE	Groot-Brittannië	GB	Nederland	NL	Zuid-Korea	KR
Bhutan	BT	Griekenland	GR	Nederlandse Antillen	AN	Spanje	ES
Bolivia	BO	Groenland	GL	Nieuw Zeeland	NZ	Sri Lanka	LK
Brazilië	BR	Hong Kong	HK	Nigeria	NG	Zweden	SE
Cambodja	KH	Hongarije	HU	Noorwegen	NO	Zwitserland	CH
Canada	CA	India	IN	Oman	OM	Taiwan	TW
Chili	CL	Indonesië	ID	Pakistan	PK	Thailand	TH
China	CN	Israël	IL	Panama	PA	Turkije	TR
Colombia	CO	Italië	IT	Paraguay	PY	Oeganda	UG
Congo	CG	Jamaica	JM	Filipijnen	PH	Oekraïne	UA
Costa Rica	CR	Japan	JP	Polen	PL	Verenigde Staten	US
Kroatië	HR	Kenya	KE	Portugal	PT	Uruguay	UY
Tsjechië	CZ	Kuweit	KW	Roemenië	RO	Oezbekistan	UZ
Denemarken	DK	Libië	LY	Russische Federatie	RU	Viëtnam	VN
Ecuador	EC	Luxemburg	LU	Saudi-Arabië	SA	Zimbabwe	ZW
Egypte	EG	Maleisië	MY	Senegal	SN		
El Salvador	SV	Maladiven	MV				
Ethiopië	ET	Mexico	MX				

Taalcodes

Gebruik deze lijst om de gewenste taal voor de volgende begininstellingen te selecteren : Schijfaudio, Schijfondertiteling, Schijfmenu.

Taal	Code	Taal	Code	Taal	Code	Taal	Code
Afaars	6565	Frans	7082	Litouws	7684	Sindhi	8368
Afrikaans	6570	Fries	7089	Macedonisch	7775	Singalees	8373
Albanees	8381	Keltisch	7176	Malagazisch	7771	Slowaaks	8375
Amhaars	6577	Georgisch	7565	Maleis	7783	Sloveens	8376
Arabisch	6582	Duits	6869	Malayalam	7776	Spaans	6983
Armeens	7289	Grieks	6976	Maori	7773	Soedanees	8385
Assamees	6583	Groenlands	7576	Marathi	7782	Swahili	8387
Aymara	6588	Guarani	7178	Moldavisch	7779	Zweeds	8386
Azerbeidzjaans	6590	Gujarati	7185	Mongools	7778	Tagalog	8476
Bashkir	6665	Hausa	7265	Nauru	7865	Tajik	8471
Baskisch	6985	Hebreeuws	7387	Nepalees	7869	Tamil	8465
Bengali;		Hindi	7273	Noors	7879	Telugu	8469
Bangladesh	6678	Hongaars	7285	Oriya	7982	Thais	8472
Bhutani	6890	IJslands	7383	Panjabi	8065	Tonga	8479
Bihari	6672	Indonesisch	7378	Pashto, Pushto	8083	Turks	8482
Bretons	6682	Interlingua	7365	Perzisch, Iraans	7065	Turkmeens	8475
Bulgaars	6671	Iers	7165	Pools	8076	Twi	8487
Burmees	7789	Italiaans	7384	Portugees	8084	Oekraïens	8575
Wit-Russisch	6669	Japans	7465	Quechua	8185	Urdu	8582
Chinees	9072	Kannada	7578	Rhetoromaans	8277	Oezbeeks	8590
Kroatisch	7282	Kashmiri	7583	Roemeens	8279	Vietnamees	8673
Tsjechisch	6783	Kazachstaans	7575	Russisch	8285	Volapük	8679
Deens	6865	Kirgizisch	7589	Samoaans	8377	Welsh	6789
Nederlands	7876	Koreaans	7579	Sanskriet	8365	Wolof	8779
Engels	6978	Koerdisch	7585	Schots Keltisch	7168	Xhosa	8872
Esperanto	6979	Laotiaans	7679	Servisch	8382	Yiddish	7473
Ests	6984	Latijn	7665	Servokroatisch	8372	Yoruba	8979
Faroëse	7079	Lets	7686	Shona	8378	Zulu	9085
Fiji	7074	Lingalees	7678				
Fins	7073						

Handelsmerken en licenties



Het dvd-logo is een handelsmerk van DVD Format/Logo Licensing Corporation.



DivX®, DivX Certified® en daaraan verbonden logo's zijn handelsmerken van Rovi Corporation en haar dochterondernemingen en worden in licentie gebruikt.



Gefabriceerd onder licentie van Dolby Laboratories. "Dolby" en het dubbele D-symbool zijn handelsmerken van Dolby Laboratories.

Opmerkingen over de auteursrechten

- Dit product bevat technologie ter bescherming van het auteursrecht dat is beschermd middels in de Verenigde Staten geregistreerde patenten en intellectuele-eigendomsrechten. Het gebruik van deze auteursrechtbeveiliging moet door Rovi worden toegestaan. Deze beveiliging is uitsluitend bedoeld voor huiselijke en andere weergavetoepassingen tenzij anders door Rovi toegestaan. Reverse engineering of deconstructie is verboden.
- Geproduceerd onder licentie onder Amerikaans patentnummer. Volgens de copyrightwetten van de Verenigde Staten en van andere landen, kunt u burgerlijk en/of strafrechtelijk aansprakelijk worden gesteld voor het illegaal opnemen, gebruiken, weergeven, verdelen of bewerken van televisieprogramma's, videobanden, BD-rom's, dvd's, cd's en andere materialen.

Technische gegevens

Algemeen	
Voeding	Raadpleeg het label.
Opgenomen vermogen	Raadpleeg het label.
Afmetingen (B x H x D)	360 mm x 65 mm x 270 mm zonder voet
Netto gewicht (plm.)	2,15 kg
Bedrijfstemperatuur	5 °C tot 35 °C
Relatieve vochtigheid	5 % tot 90 %

Uitgangen	
VIDEO OUT	1,0 V (p-p), 75 ohm, negatieve synchronisatie, 1x RCA-aansluiting/ SCART (TO TV)
ANALOG AUDIO IN	2,0 Vrms (1 kHz, 0 dB), 600 ohm, 1 RCA aansluiting (L, R)

Systeem	
Laser	Halfgeleiderlaser, Golflengte: 650 nm
Signaalsysteem	Standaard NTSC/ PAL kleuren-tv-systeem
Frequentiegebied	20 Hz tot 20 kHz (bemonsteringsfrequentie 48 kHz, 96 kHz, 192 kHz)
Signaal/ruis-verhouding	Meer dan 80 dB
Harmonische vervorming	0,5 % bij 1 W
Dynamisch bereik	Meer dan 80 dB
Busvoeding (USB)	5 V  500 mA

Versterker		
Stereomodus	45 W + 45 W (3 Ω bij 1 kHz)	
Surround modus	Midden	45 W + 45 W (3 Ω bij 1 kHz)
	Midden	45 W (3 Ω bij 1 kHz)
	Surround	45 W + 45 W (3 Ω bij 1 kHz)
	Subwoofer	75 W (6 Ω bij 80 Hz)

Tuner	
FM-afstembereik	87,5 tot 108,0 MHz of 87,50 tot 108,00 MHz

Front luidspreker	
Type	1-wegs 1 luidspreker
Impedantie	3 Ω
Gewogen ingangsvermogen	45 W
Max. ingangsvermogen	90 W
Netto afmetingen (B x H x D)	115 mm x 115 mm x 84 mm
Netto gewicht	0,3 Kg

Achter luidspreker	
Type	1-wegs 1 luidspreker
Impedantie	3 Ω
Gewogen ingangsvermogen	45 W
Max. ingangsvermogen	90 W
Netto afmetingen (B x H x D)	115 mm x 115 mm x 84 mm
Netto gewicht	0,3 Kg

Center luidspreker	
Type	1-wegs 1 luidspreker
Impedantie	3 Ω
Gewogen ingangsvermogen	45 W
Max. ingangsvermogen	90 W
Netto afmetingen (B x H x D)	115 mm x 115 mm x 84 mm
Netto gewicht	0,3 Kg

Subwoofer	
Type	1-wegs 1 luidspreker
Impedantie	6 Ω
Gewogen ingangsvermogen	75 W
Max. ingangsvermogen	150 W
Netto afmetingen (B x H x D)	156 mm x 300 mm x 272 mm
Netto gewicht	2,7 Kg

- Ontwerp en specificaties kunnen worden gewijzigd zonder voorafgaande mededeling.

