

UŽIVATELSKÝ NÁVOD

# Mikro Hi-Fi systém

Před použitím sady si prosím nejdříve pozorně přečtete tento návod a uschovejte jej k pozdějšímu nahlédnutí.

CM2540



MFL69262111

# Bezpečnostní informace



1

Začínáme



**UPOZORNĚNÍ:** K OMEZENÍ RIZIKA ÚRAZU ELEKTRICKÝM PROUDEM NESUNDÁVEJTE VÍKO (NEBO ZADNÍ STĚNU), UVNITŘ NEJSOU ČÁSTI OBSLUHOVANÉ UŽIVATELEM. SE SERVISEM SE OBRÁŤTE NA KVALIFIKOVANÝ SERVISNÍ PERSONÁL.



Symbol blesku uvnitř rovnostranného trojúhelníku upozorňuje uživatele na přítomnost nebezpečného napětí bez izolace ve vnitřním prostoru výrobku, které může být natolik vysoké, že představuje riziko úrazu osob elektrickým proudem.



Symbol vykřičníku uvnitř rovnostranného trojúhelníku upozorňuje uživatele na přítomnost důležitých pokynů pro provoz a údržbu (servis) v dokumentaci dodávané s přístrojem.

**VÝSTRAHA:** ABY SE ZABRÁNILO NEBEZPEČÍ POŽÁRU NEBO ÚRAZU ELEKTRICKÝM PROUDEM, NEVYSTAVUJTE TENTO VÝROBEK DEŠTI NEBO VLHKU.

**VÝSTRAHA:** Neinstalujte přístroj v těsném prostoru, jako je knihovna nebo podobný prostor.

**UPOZORNĚNÍ:** Neblokujte ventilační otvory. Přístroj umístěte v souladu s pokyny výrobce. Účelem štěrbin a otvorů v krytu je zajištění ventilace, spolehlivého provozu produktu a ochrany proti přehřátí. Nikdy nesmí dojít k zakrytí otvorů tím, že výrobek položíte na postel, pohovku, koberec nebo podobný povrch. Tento výrobek nesmí být vestavěn do prostorů jako např. knihovna nebo police, s výjimkou případů, kdy je zajištěno řádné větrání nebo se tak stane v souladu s pokyny výrobce.

**UPOZORNĚNÍ:** Tento výrobek používá laserový systém. Abyste zajistili správné používání tohoto výrobku, přečtěte prosím pečlivě tento návod a uchovejte ho pro pozdější použití. Jestliže bude zařízení vyžadovat údržbu, obraťte se na autorizované servisní centrum. Použití ovládacích prvků, nastavování nebo použití jiných postupů, než jsou postupy zde popsané, vás může vystavit riziku zásahu nebezpečným zářením. Abyste zamezili přímému zásahu laserového paprsku, nepokoušejte se otevřít kryt.

## UPOZORNĚNÍ ohledně síťového kabelu

U většiny spotřebičů se doporučuje, aby byly napájeny z vyhrazeného obvodu.

To znamená z obvodu, který napájí jen tento spotřebič a nemá žádné další výstupy a větve. Pro jistotu si přečtěte specifikace v tomto návodu. Nepřetěžujte zásuvky. Přetížené zásuvky, uvolněné či poškozené zásuvky, prodlužovací kabely, roztřepené síťové kabely nebo poškozená či popraskaná izolace vodičů jsou nebezpečné. Všechny tyto skutečnosti mohou vést k požáru nebo úrazu elektrickým proudem. Pravidelně kontrolujte síťový kabel vašeho spotřebiče a zjistíte poškození či opotřebení, odpojte jej, přestaňte přístroj používat a nechte kabel nahradit odpovídajícím náhradním kabelem v autorizovaném servisu. Zabraňte fyzickému nebo mechanickému poškození síťového kabelu jako je zkroucení, zauzlení, přiskřípnutí, přivření do dveří nebo pošlapání. Věnujte zvláštní pozornost zástrčkám, zásuvkám ve zdi a místu, kde kabel vychází ze zařízení. Pro odpojení od elektrické sítě vytáhněte zástrčku síťového kabelu. Při instalaci výrobku se ujistěte, že je zástrčka snadno dostupná.

Tento přístroj je vybaven přenosnou baterií či akumulátorem.

#### Bezpečný způsob vyjmutí baterie z přístroje:

vyjměte použitou baterii nebo akumulátor, při vkládání postupujte v opačném pořadí. Abyste zamezili kontaminaci prostředí, ohrožující zdraví lidí a zvířat, odložte starou baterii nebo akumulátor do příslušného kontejneru na určených sběrných místech. Baterie nebo akumulátor nepatří do běžného domovního odpadu. Doporučujeme využít místních systémů bezplatné výměny baterií a akumulátorů. Baterie chraňte před nadměrným horkem, například slunečním svitem, ohněm apod.

**UPOZORNĚNÍ:** Přístroj by neměl být vystaven vodě (kapající nebo stříkající) a na přístroji by neměly být umístěny předměty naplněné kapalinami, jako jsou vázy.

#### Likvidace starého spotřebiče



1. Všechny elektrické a elektronické výrobky by měly být odkládány do zvláštního komunálního odpadu, prostřednictvím vládou a místními úřady speciálně navržených služeb.
2. Správná likvidace starého spotřebiče napomáhá chránit životní prostředí a lidské zdraví před možnými negativními vlivy.
3. Chcete-li získat podrobné informace o likvidaci starého spotřebiče, kontaktujte městský úřad, společnost zajišťující likvidaci odpadu nebo prodejnu, kde jste výrobek koupili.

#### Likvidace odpadních baterií/akumulátorů

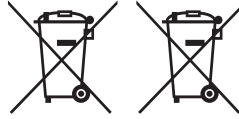

Pb

1. Tento symbol může být kombinován s chemickou značkou rtuti (Hg), kadmia (Cd) nebo olova (Pb), pokud baterie obsahuje více než 0,0005 % rtuti, 0,002 % kadmia nebo 0,004 % olova.
2. Všechny baterie/akumulátory je nutno likvidovat odděleně od běžného domovního odpadu, a proto k tomu využijte určená sběrná místa dle pokynů vládních orgánů nebo místních úřadů.
3. Správný způsob likvidace starých baterií/akumulátorů pomáhá zamezit možným negativním dopadům na životní prostředí a zdraví lidí a zvířat.
4. Chcete-li získat podrobné informace o likvidaci starých baterií/akumulátorů, kontaktujte městský úřad, společnost zajišťující likvidaci odpadu nebo prodejnu, kde jste výrobek koupili.

## Pro bezdrátové výrobky Evropské Unie

# CE 1588

Společnost LG Electronics tímto prohlašuje, že tento výrobek splňuje základní požadavky a další relevantní ustanovení směrnic 1999/5/ES, 2004/108/ES, 2006/95/ES, 2009/125/ES a 2011/65/EU.

Obratťe se prosím na následující adresu pro získání kopie Doc (Prohlášení o shodě).

### **Pro soulad s tímto produktem kontaktujte kancelář:**

LG Electronics Inc.  
EU Representative, Krijgsman 1,  
1186 DM Amstelveen, The Netherlands

- Vezměte prosím na vědomí, že toto NENÍ kontaktní místo zákaznického servisu. Více informací o zákaznickém servisu naleznete v záruční kartě nebo u prodejce, u kterého jste produkt zakoupili.

Pouze pro použití uvnitř prostorů.

### **RF Sdělení o vystavení ozáření**

Toto zařízení by mělo být instalováno a provozováno v minimální vzdálenosti 20 cm od rádiátoru a vaší osoby.

# Obsah

## 1 Začínáme

---

- 2 Bezpečnostní informace
- 6 Jedinečné vlastnosti
- 6 – Inteligentní osvětlení probuzení
- 6 – Přímé nahrávání na USB zařízení
- 6 – Rádio
- 6 – Vstup přenosného zařízení
- 6 – Vytvořeno pro přístroje iPhone/iPod nebo Android
- 6 – LG Bluetooth Remote
- 7 Požadavky na přehrávatelné soubory
- 7 – Požadavek pro hudební soubory
- 7 – Kompatibilní zařízení USB
- 7 – Požadavky na zařízení USB
- 8 Dálkové ovládání
- 10 Přední panel
- 11 Zadní panel

## 2 Ovládání

---

- 12 – Připojení síťového kabelu
- 12 Základní postupy
- 13 – Jak zacházet se zařízením iPhone/iPod
- 15 – Jak zacházet se zařízením Android
- 16 – Používání zařízení USB a disku CD
- 18 – Výběr složky
- 18 – Vymazání souboru MP3/WMA/FLAC
- 19 – Přehrávání hudby z přenosného zařízení
- 19 – Přehrávání hudby do sluchátek
- 20 Jak zacházet s rozhlasem
- 20 – Poslech rádia
- 20 – Přednastavení rozhlasových stanic
- 20 – Vymazání všech uložených stanic
- 20 – Zlepšení nekvalitního příjmu FM
- 20 – Zobrazení informací o rozhlasové stanici
- 21 Další možnosti ovládání
- 21 – Naprogramované přehrávání

- 21 – Zobrazení informace o souboru (ID3 TAG)
- 21 – Pokračovat v přehrávání
- 21 – Dočasně vypnutí zvuku
- 21 Nastavení zvuku
- 21 – Nastavení režimu zvuku
- 22 Nastavení hodin
- 22 – Nastavení budíku
- 23 – Inteligentní osvětlení probuzení
- 23 – Nastavení časového vypínání
- 23 – Stmívač
- 23 – Automatické vypnutí
- 24 Pokročilé funkce
- 24 – Nahrávání na USB
- 24 – Jak zvolit přenosovou rychlost a rychlosti nahrávání
- 25 Používání bezdrátové technologie Bluetooth
- 25 – Přehrávání hudby ze zařízení Bluetooth
- 26 Pomocí aplikace „LG Bluetooth Remote“

## 3 Odstraňování potíží

---

- 28 Odstraňování potíží

## 4 Dodatek

---

- 29 Obchodní známky a licence
- 30 Specifikace
- 31 Údržba
- 31 – Poznámky k diskům
- 31 – Manipulace s přístrojem

1

2

3

4

## Jedinečné vlastnosti

### Inteligentní osvětlení probuzení

Světlo tohoto přístroje se postupně zesiluje 30 sekund před nastaveným časem budíku.

### Přímé nahrávání na USB zařízení

Nahrává hudbu na USB zařízení.

### Rádio

Přenáší hudbu z rádia.

### Vstup přenosného zařízení

Přehrává hudbu z vašeho přenosného přístroje. (mp3/wma, Notebook, atd.)

### Vytvořeno pro přístroje iPhone/iPod nebo Android

Jednoduše propojte zařízení iPhone/iPod nebo Android a vychutnejte si hudbu.

### LG Bluetooth Remote

Tento přístroj můžete ovládat pomocí zařízení iPhone/iPod touch nebo Android přes Bluetooth. Tento přístroj a vaše zařízení musí být pro Bluetooth spárovány. Navštivte stránky obchodů Apple App Store nebo Google Android Market (Google Play Store) Další informace naleznete na straně 26-27.

# Požadavky na přehrávatelné soubory

## Požadavek pro hudební soubory

Pro kompatibilitu souboru MP3/WMA/FLAC s tímto přístrojem platí následující omezení:

- Vzorkovací frekvence:  
MP3: v rozsahu 8 až 48 kHz  
WMA: v rozsahu 8 až 48 kHz  
FLAC: v rozsahu 8 až 96 kHz (USB),  
v rozsahu 8 až 48 kHz (CD)
- Rychlost přenosu: v rozsahu 8 až 320 kb/s (MP3),  
40 až 192 kb/s (WMA)
- Maximální počet souborů: nejvýše 999
- Přípony souborů: „.mp3“/„.wma“/„.flac“
- Formát souboru CD-ROM: ISO9660/ JOLIET
- Podporované kanály (FLAC): Až 2 kanály
- Podpůrný výstup bit/sample (FLAC): 16bit
- bps (FLAC): Až 2,5 Mbps

DTS není podporováno. V případě zvuku ve formátu DTS není zvuk přehráván.

Aby byl přehrávač LG schopen přehrávat přepisovatelné disky, je třeba nastavit možnost formátování disku na [Mastered]. Pokud bude u této položky vybráno nastavení Live File System (Živý souborový systém), disky nelze používat v přehrávačích LG. (Mastered/Live File System: Systém formátu disku pro Windows Vista)

## Kompatibilní zařízení USB

- Přehrávač MP3: Flash přehrávač MP3.
- USB Flash Drive: zařízení, která podporují USB2.0 nebo USB1.1.
- Funkce USB tohoto přístroje nepodporuje všechna zařízení USB.

## Požadavky na zařízení USB

- Zařízení vyžadující instalaci přídavného softwaru, když je připojíte k počítači, nejsou podporována.
- Neodpojujte zařízení USB, když je v provozu.
- U zařízení USB s velkou kapacitou může vyhledávání trvat více než několik minut.
- Chcete-li zabránit ztrátě dat, zálohujte všechna data.
- Zařízení USB nebude rozpoznáno v případě použití prodlužovacího kabelu USB nebo rozbočovače USB.
- Souborový systém NTFS není podporován. (Přístroj podporuje pouze souborový systém FAT(16/32)).
- Tento přístroj není podporován, pokud celkový počet souborů přesahuje 1000.
- Rovněž nejsou podporovány externí pevné disky, čtečky paměťových karet, uzamykatelná paměťová zařízení nebo zařízení USB s pevným diskem.
- Zásuvku USB přístroje nelze propojit s počítačem PC. Přístroj nelze použít jako zařízení pro ukládání dat.
- Některá zařízení USB nemusí s tímto přístrojem spolupracovat.
- V zapnutém stavu můžete nabíjet své zařízení iPhone/iPod/Android pomocí zásuvky USB. (Je to možné, když zvolíte funkci USB.)

## Dálkové ovládání

1

Začínáme

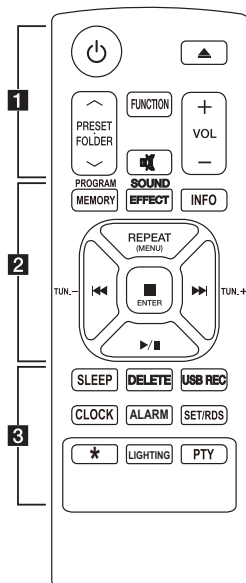

### Výměna baterie

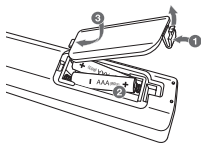

Sejměte kryt baterie na spodní části dálkového ovladače a vložte dvě baterie (o velikosti AAA) se správně orientovanými póly  $\oplus$  a  $\ominus$ .

..... **1** .....

**⏻** (POWER): Zapíná (ON) a vypíná (OFF) přístroj.

**⬆️** (Vysunout/Zasunout): Vysouvání a zasouvání nosiče disku.

**PRESET FOLDER  $\wedge$  /  $\vee$**  :

- Vyhledávání složky souborů MP3/WMA. V případě používání disku CD/USB obsahujícího soubory MP3/WMA ve více složkách stisknutím tlačítka přednastavení složky **PRESET FOLDER  $\wedge$  /  $\vee$**  vyberete složku, kterou chcete přehrávat.
- Výběr přednastaveného čísla rozhlasové stanice.

**FUNCTION** : Volba funkce a vstupního zdroje.

**🔇** : Ztišení zvuku.

**VOL (+ / -)** : Nastavení hlasitosti reproduktoru.

..... **2** .....

**PROGRAM/MEMORY** :

- Uložení rozhlasové stanice do paměti.
- Vytvoření seznamu nahrávek, které chcete poslouchat.

**SOUND EFFECT** : Výběr zvukových efektů.

**INFO** : Zobrazí informace o vaší hudbě. Soubor MP3/WMA často obsahuje značku ID3. Značka poskytuje informace o Nadpisu, Umělcí, Albu nebo Času.

**REPEAT (MENU)** :

- Opakované nebo náhodné přehrávání stop/soubor.
- Přesun do předchozí obrazovky v režimu iPod.

**TUN.(-/+)** : Naladí požadovanou radiostanici.

**⏮️/⏭️** (Přeskočit/Hledat) :

- Přeskočení rychle dozadu nebo dopředu.
- Vyhledávání části stopy/souboru

**■ ENTER** :

- Ukončení přehrávání nebo nahrávání.
- Výběr položky v režimu iPod.

**▶️/⏸️** (Přehrávání/Pauza) :

- Spuštění nebo pozastavení přehrávání.
- Volba stereo/mono.



..... **3** .....

**SLEEP** : Nastavení automatického vypnutí systému v určenou dobu. (Stmívač : Osvícení displeje se ztmaví na polovinu.)

**DELETE** : Vymazání souborů MP3/WMA/FLAC.

**USB REC** : Přímé nahrávání na USB

**CLOCK** : Nastavení hodin a kontrola času.

**ALARM**: Použití vašeho přehrávače jako budíku.

**SET/RDS** :

- Systém RDS (radiový datový systém)
- Potvrzení nastavení hodin a budíku.

★ : Tlačítko není k dispozici pro žádnou funkci.

**LIGHTING** : Výběr režimu LIGHTING ON / OFF (Osvětlení ZAP/VYP).

**PTY** : Vyhledávání rozhlasových stanic podle typu rozhlasu.

## Přední panel

1

Začínáme

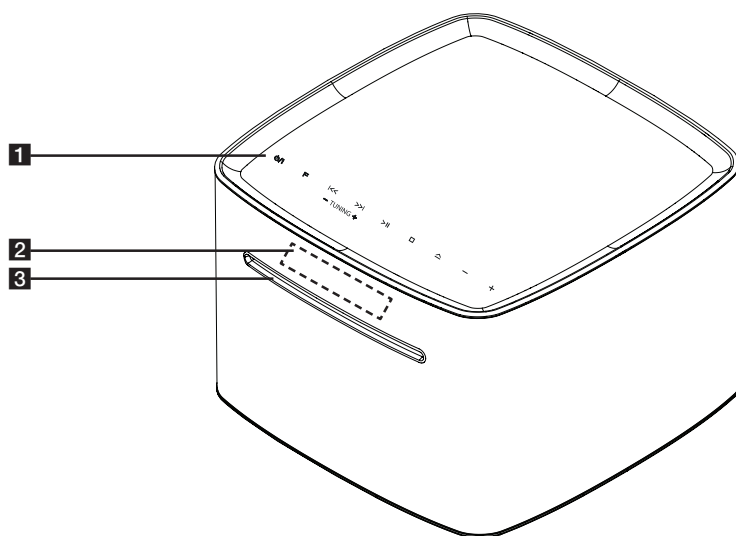

### 1

- Zapíná (ON) a vypíná (OFF) přístroj.
- Po zapnutí zařízení se v dolní části zařízení zapnou světla.
- Světla budou zapnuta, pokud je zapnuto zařízení.

### F

Volba funkce a vstupního zdroje.

### 

Přeskočení rychle dozadu nebo dopředu.

Vyhledávání části stopy/souboru

### TUNNING - / +

Výběr rozhlasových stanic

### >||

Spuštění nebo pozastavení přehrávání.

### 

Zastavení přehrávání nebo zrušení funkce DELETE.

### 

Vsouvání nebo vysouvání disku ze zaváděcího otvoru diskové mechaniky.

### - / +

Nastavení úrovně hlasitosti.

### 2 Displej

### 3 d Štěrbina pro zakládání disků.

#### Upozornění

Upozornění ohledně používání dotykových tlačítek.

- Používejte dotyková tlačítka, pouze mate-li čisté a suché ruce.
  - Ve vlhkém prostředí setřete před použitím veškerou vlhkost z dotykových tlačítek.
- Netiskněte dotyková tlačítka příliš silně
  - Pokud použijete příliš velkou sílu, můžete poškodit senzory dotykových tlačítek.
- Pro správnou funkci se dotkněte požadovaného tlačítka.
- Dbejte na to, aby na dotykových tlačítkách nebyl jakýkoliv vodivý materiál, jako např. kovový předmět. Mohlo by dojít k závadě.

# Zadní panel

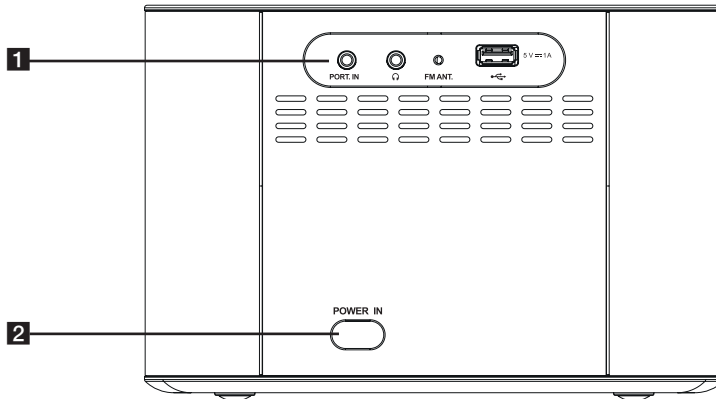

## 1 PORT. IN

Přehrávání hudby z přenosného zařízení.



Přehrávání hudby do sluchátek (3,5 mm)

## FM ANT.

 (Zásuvka USB)

- Přehrávání a nahrávání zvukových souborů připojením zařízení USB.

- Přehrávání zvukových souborů pomocí kabelu USB pro iPhone/iPod a Android.

## 2 POWER IN

## Připojení síťového kabelu

1. Připojte jeden konec síťového kabelu (součástí dodávky) do zdířky POWER IN.
2. Zapojte síťový kabel do zásuvky na zdi.

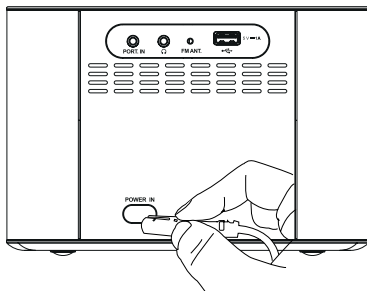

### ! Poznámka

Pokud plánujete přístroj delší dobu nepoužívat, odpojte napájecí síťový kabel ze zásuvky.

## Základní postupy

Když zvolíte funkci USB, můžete na displeji vidět tyto zprávy.

Zpráva	Příčina
CHARGE	Vaše zařízení není podporováno protokolem AOA 2.0. (Pouze se nabíjí)
Počet souborů	Jednotka rozpoznala vaše zařízení USB.
IPOD	Tento přístroj nepovažuje vaše zařízení iOS za známé zařízení.
ANDROID	Tento přístroj považuje vaše zařízení Android podporované AOA 2.0 za známé zařízení.
NO USB	K zásuvce USB není připojeno žádné zařízení. Tento přístroj považuje vaše zařízení Android za neznámé zařízení.

### ! Poznámka

V závislosti na typu zařízení se zpráva může zobrazit jiným způsobem.

## Jak zacházet se zařízením iPhone/iPod

S radostí můžete poslouchat pomocí zařízení iPhone/iPod. Podrobnosti o zařízení iPhone/iPod naleznete v příručce pro uživatele zařízení iPhone/iPod.

1. Připojte zařízení iPhone/iPod do zásuvky USB pomocí kabelu zařízení iPhone/iPod.

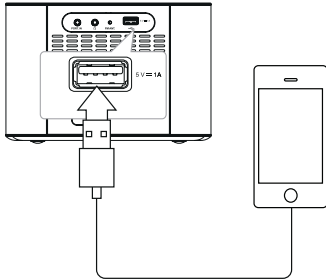

2. Chcete-li zvolit funkci USB, stiskněte tlačítko **FUNCTION** na dálkovém ovladači nebo **F** na přístroji.
3. Pokud je váš přístroj řádně připojen, na displeji se objeví nápis „IPOD“. Své zařízení iPod můžete ovládat prostřednictvím displeje zařízení iPod tak, že k ovládání svého zařízení iPod použijete dálkový ovladač.

Chcete-li	Stiskněte tlačítko
pozastavit nebo pokračovat	Stiskněte tlačítko ►/   na dálkovém ovladači nebo tlačítko >>  na přístroji.
přeskočit na další/předchozí stopu/soubor	Stisknutím tlačítka ◀◀/▶▶ na dálkovém ovladači nebo tlačítka  ◀◀/▶▶ na přístroji přeskočíte zastavenou stopu/soubor. Během přehrávání můžete stisknutím tlačítka ▶▶ na dálkovém ovladači nebo tlačítka >>  na přístroji přejít na další stopu/soubor. Po 3 sekundách přehrávání stisknutím tlačítka ◀◀ na dálkovém ovladači nebo dvakrát tlačítka  ◀◀ na přístroji přejdete na začátek stopy/souboru.
vyhledat část stopy/souboru	Během přehrávání stiskněte a podržte tlačítko ◀◀/▶▶ na dálkovém ovladači nebo tlačítko  ◀◀/▶▶ na přístroji a uvolněte jej v bodě, ve kterém chcete začít poslouchat.
přejít do předchozí nabídky	Na dálkovém ovladači stiskněte tlačítko <b>REPEAT (MENU)</b> .
přejít na požadovanou položku	Na dálkovém ovladači stiskněte tlačítko <b>PRESET FOLDER ^/V</b> .
zvolit položku	Stiskněte tlačítko ■ <b>ENTER</b> na dálkovém ovladači nebo tlačítko □ na přístroji

## Kompatibilní iPhone/iPod

Přístroj podporuje tyto modely:

iPod touch (3. a 5. generace)

iPod nano (4. a 7. generace)

iPhone 5S

iPhone 5C

iPhone 5

iPhone 4S

iPhone 4

iPhone 3GS

V závislosti na verzi softwaru zařízení iPhone/iPod, nemusíte ovládat iPhone/iPod z přístroje.

iPhone, iPod nano, and iPod touch are trademarks of Apple Inc., registered in the U.S. and other countries. Lightning is a trademark of Apple Inc.

### ! Poznámka

- Může dojít k následujícím chybám.
  - iPhone/iPod není řádně připojen.
  - Jednotka identifikovala iPhone/iPod jako neznámé zařízení.
  - Váš iPhone/iPod má téměř vybité baterie.
    - ▶ Baterie se musí nabít.
    - ▶ Když nabijíte baterii a zařízení iPhone/iPod je nedostatečně nabito, může nabíjení baterie trvat déle.
- Když odpojíte iPhone/iPod během přehrávání, přehrávání se pozastaví.
- Po připojení iPhone/iPod nelze používat tlačítko pro ovládání hlasitosti iPhone/iPod.
- Pokud iPhone/iPod správně nefunguje, nemusí se podařit iPhone/iPod ovládat z této jednotky.
- V závislosti na verzi softwaru zařízení iPod/ iPhone nemusí být možné ovládat zařízení iPhone/iPod z tohoto přístroje. Doporučujeme instalovat nejnovější verzi softwaru.
- Máte-li problém se zařízením iPhone/iPod, navštivte prosím stránky [www.apple.com/support](http://www.apple.com/support).

## Jak zacházet se zařízením Android

S radostí můžete poslouchat své zařízení Android pomocí zásuvky USB. Podrobnosti o zařízení Android najdete v příslušné uživatelské příručce.

Chcete-li přehrávat zvuk ze zařízení Android prostřednictvím tohoto přístroje, potřebujete:

- U operačního systému Android: Verze 4.1 (nebo pozdější) a AOA 2.0 (nebo pozdější)
- U zařízení s mikrokonektorem USB

### ! Poznámka

Je možné, že některé přístroje nemusí podporovat normu audio AOA2.0 USB nebo s ní být ve shodě, což vede k zamrznutí přístroje nebo k jeho opětovnému bootování (zavádění systému) poté, kdy byl přístroj připojen a oddělen od systému reproduktoru.

Pokud jste se setkali s tímto problémem, spojte se prosím s výrobcem vašeho přístroje. Váš přístroj bude možná vyžadovat aktualizaci s nejnovějším softwarem Jellybean anebo se správnou audio normou AOA2.0 USB.

Doporučujeme odstranit pouzdro pro vaše zařízení Android (Ver 4.1 nebo vyšší) dříve, než připojíte vaše zařízení Android k portu USB pomocí kabelu.

\*O AOA (Volně dostupné příslušenství pro Android) verzi 2.0;  
Audio výstup ze zařízení se systémem Android do příslušenství a HID (Human Interface Device)

1. Zapojte zařízení Android do zásuvky USB pomocí kabelu zařízení Android.

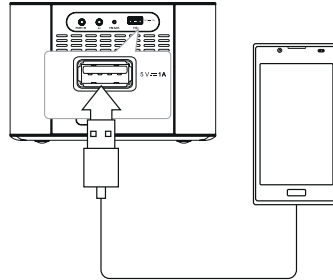

2. Chcete-li vybrat funkci USB, stiskněte tlačítko **FUNCTION** na dálkovém ovladači nebo **F** na přístroji.
3. Pokud je váš přístroj řádně připojen, na displeji se objeví nápis „ANDROID“. Své zařízení Android můžete ovládat prostřednictvím displeje zařízení Android tak, že k ovládání svého zařízení Aneroid použijete dálkový ovladač.

Chcete-li	Stiskněte tlačítko
přehrávat	Stiskněte <b>&gt;&gt; </b>
pozastavit	Během přehrávání.stiskněte <b>&gt;&gt; </b>
přeskočit	<b> &lt;&lt;/&gt;&gt; </b> během přehrávání a přejdete na další soubor nebo se vrátíte na začátek aktuálního souboru. <b> &lt;&lt;</b> krátce dvakrát za sebou během přehrávání a vrátíte se zpět na předchozí soubor.

### ! Poznámka

- Jestliže se při připojení USB, zkontrolujte, zda není způsobena následujícími problémy:
  - Android není řádně připojen.
  - Tento přístroj považuje zařízení Android za neznámé zařízení.
  - Zařízení Android není nastartováno.
  - Zkontrolujte nastavení typu USB připojení vašeho přístroje Android.
- V případě, že z této jednotky nevychází žádný zvuk, nastavte hlasitost vašeho přístroje Android.
- Doba nabíjení se liší podle typu zařízení Android.
- Některá zařízení Android se nemusejí dobíjet.
- Z tohoto přístroje nemusí být možné zařízení Android ovládat kvůli chybě zařízení Android.
- V závislosti na verzi softwaru zařízení Android nemusí být možné zařízení Android ovládat z tohoto přístroje. Doporučujeme používat nejnovější verzi softwaru.
- Jestliže váš přístroj Android nepodporuje AOA (Android Open Accessory = Otevřené příslušenství Android) verze 2.0, může tato jednotka váš přístroj Android pouze nabíjet, ačkoli má přístroj Android operační systém 4.1 (nebo novější).

## Používání zařízení USB a disku CD

### Připojení zařízení USB

Připojte USB konektor paměťového zařízení USB (nebo např. přehrávače mp3/wma apod.) do zásuvky USB na předním panelu přístroje.

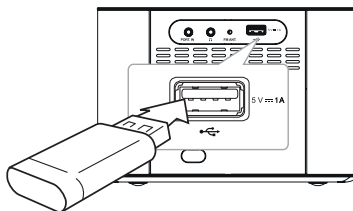

### ! Poznámka

Vyjmutí zařízení USB z přístroje

1. Zvolte jinou funkci/režim nebo stiskněte tlačítko **ENTER** na dálkovém ovladači nebo dvakrát za sebou tlačítko **□** na přístroji.
2. Vyjměte zařízení USB z přístroje.

### ! Upozornění

- Zařízení USB nevyjímejte za provozu (během přehrávání, vymazávání atd.)
- Abyste předešli ztrátě dat, doporučujeme pravidelné zálohování.
- V závislosti stavu USB může dojít k tomu, že funkce vymazat nebude podporována (zámek atd.).



## Vložte kompaktní CD disk

1. Vložte disk do otvoru pro vkládání disků tak, aby byl etiketou nahoru.
2. Stisknutím tlačítka **FUNCTION** na dálkovém ovladači nebo **F** na přístroji vyberete funkci CD.
3. Stisknutím **◀◀/▶▶** na dálkovém ovladači vyberete stopu/soubor, který chcete přehrát.

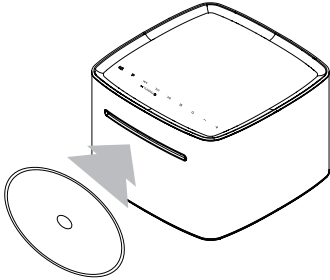

### ! Poznámka

Přehrávat lze pouze hudební CD nebo disky CD-R/CD-RW ve formátu hudebních CD (12cm disk).

## Zařízení USB / disk CD, které chcete použít

Chcete-li	Stiskněte tlačítko
Zastavit	■ <b>ENTER</b> na dálkovém ovladači nebo <b>□</b> na přístroji.
Přehrát	Stiskněte tlačítko <b>▶/  </b> na dálkovém ovladači nebo tlačítko <b>&gt;  </b> na přístroji.
Pozastavit	Během přehrávání stiskněte tlačítko <b>▶/  </b> na dálkovém ovládání nebo <b>&gt;  </b> na jednotce.
přeskočit na další/předchozí stopu/soubor	Stisknutím tlačítka <b>◀◀/▶▶</b> na dálkovém ovladači nebo tlačítka <b>◀◀/▶▶</b> na přístroji přeskočíte zastavenou stopu/soubor. Během přehrávání můžete stisknutím tlačítka <b>▶▶</b> na dálkovém ovladači nebo tlačítka <b>&gt;&gt;</b> na přístroji přejít na další stopu/soubor. Po méně než 2 sekundách přehrávání stisknutím tlačítka <b>◀◀</b> na dálkovém ovladači nebo tlačítka <b>◀◀</b> na přístroji přejdete na předchozí stopu/soubor. Pokud během přehrávání hudby do 3 sekund stisknete dvakrát tlačítko <b>◀◀</b> na dálkovém ovladači nebo dvakrát tlačítko <b>◀◀</b> na přístroji, přejdete na předchozí stopu/soubor.
vyhledat část stopy/souboru	Během přehrávání stiskněte a podržte tlačítko <b>◀◀/▶▶</b> na dálkovém ovladači nebo tlačítko <b>◀◀/▶▶</b> na přístroji a uvolněte jej v bodě, ve kterém chcete začít poslouchat.
Opakovaně nebo náhodně přehrávat	<b>REPEAT(MENU)</b> opakovaně na dálkovém ovladači a displej se bude měnit v následujícím pořadí, RPT1 -> RPT DIR (pouze MP3/WMA) -> RPT ALL -> RANDOM -> OFF * DIR : Adresář

## Výběr složky

1. Tiskněte opakovaně tlačítko **PRESET-FOLDER**  $\wedge/V$  na dálkovém ovladači, dokud se neobjeví požadovaná složka.
2. Pro přehrání stiskněte  $\blacktriangleright/||$ . Začne se hrát první soubor složky. (Když během přehrávání vybíráte složku tento krok není nutný.)

### ! Poznámka

- Složky/soubory CD / USB jsou rozpoznávány takto:

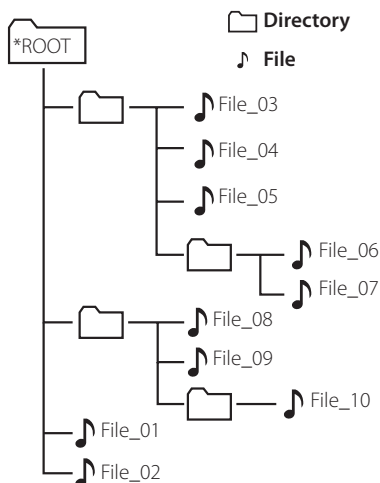

- Soubory a složky budou uváděny v pořadí, jak byly nahrány. Mohou však být uváděny odlišně v závislosti na okolnostech nahrávání.
- \*ROOT: První obrazovka, kterou uvidíte, když počítač rozpozná USB, se nazývá „ROOT“.
- Složky budou uváděny v tomto pořadí; FAT(USB) / CD : FILE\_01 -> FILE\_02 -> FILE\_03 -> FILE\_04 -> FILE\_05 -> FILE\_06 -> FILE\_07 -> FILE\_08 -> FILE\_09 -> FILE\_10

## Vymazání souboru MP3/WMA/FLAC

Soubor, složku nebo formát můžete vymazat stisknutím tlačítka **DELETE** na dálkovém ovládání. Tato funkce je podporována pouze ve stavu zastavení. (Pouze USB)

1. -Vyberte soubor, který chcete smazat, a stiskněte tlačítko **DELETE**.

-Vyberte soubor, který chcete vymazat, pomocí tlačítka **PRESET-FOLDER**  $\wedge/V$ . Pak stiskněte tlačítko **DELETE**.

-Chcete-li naformátovat zařízení USB, stiskněte a podržte tlačítko **DELETE**.

Nebo

Při výběru souboru MP3/WMA stiskněte opakovaně tlačítko **DELETE**.

Displej se mění v následujícím pořadí.

- DEL FILE: Vymazat formát
- DEL DIR? : Vymazat složku
- FORMAT? : Formátovat USB

2. Chcete-li smazat soubor/složku nebo je formátovat, stiskněte tlačítko  $\blacktriangleright/||$  na dálkovém ovladači nebo tlačítko  $\blacktriangleright||$  na přístroji.
3. Přejete-li si opustit současný režim, stiskněte tlačítko **ENTER** na dálkovém ovladači nebo tlačítko  $\square$  na přístroji.

## Přehrávání hudby z přenosného zařízení

Jednotka může sloužit k přehrávání hudby z mnoha typů přenosných zařízení.

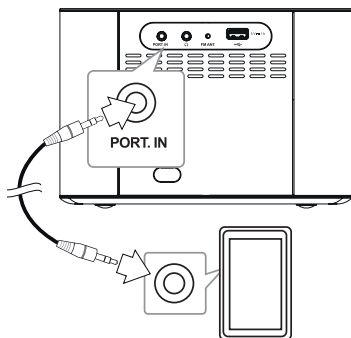

1. Připojte přenosné zařízení ke konektoru **PORT. IN** na jednotce.
2. Zapněte napájení stisknutím tlačítka **⏻/⏹**.
3. Zvolte funkci **PORTABLE** stisknutím tlačítka **FUNCTION** na dálkovém ovladači.
4. Zapněte přenosné zařízení a začněte na něm přehrávat hudbu.

## Přehrávání hudby do sluchátek

Pro soukromý poslech připojte pár stereofonních sluchátek (Ø 3,5 mm zástrčka telefonu) do konektoru  na přístroji.

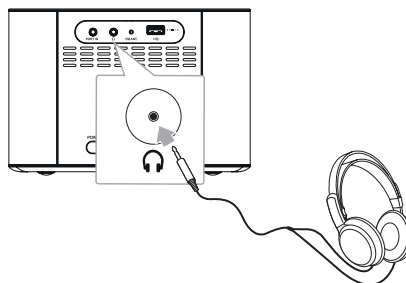

### Poznámka

Pokud je konektor sluchátek připojen do konektoru sluchátek , neuslyšíte z reproduktorů ani slovo.

## Jak zacházet s rozhlasem

### Poslech rádia

- Opakovaně stiskněte tlačítko **FUNCTION** na dálkovém ovladači nebo tlačítko **F** na přístroji, dokud se na obrazovce neobjeví výraz Tuner. Naladěna je poslední nalezená stanice.
- Automatické ladění: Stiskněte a podržte tlačítko **TUN.(-/+)** na dálkovém ovladači nebo tlačítko **◀ / ▶** na přístroji po dobu asi 2 sekund, dokud se aktuální frekvence nezačne měnit, Pak tlačítko uvolněte. Prohledávání se zastaví, jakmile přístroj naladí stanici.  
Ruční ladění: Stiskněte opakovaně tlačítko **TUN.(-/+)** na dálkovém ovladači nebo tlačítko **◀ / ▶** na přístroji.
- Upravte hlasitost stisknutím tlačítka **-/+**.

### Přednastavení rozhlasových stanic

Pro FM můžete předvolit 50 stanic. Před laděním zkontrolujte, zda jste ztlumili hlasitost.

- Opakovaně stiskněte tlačítko **FUNCTION** na dálkovém ovladači nebo tlačítko **F** na přístroji, dokud se na obrazovce neobjeví výraz Tuner. Naladěna je poslední nalezená stanice.
- Stisknutím tlačítka **TUN.(-/+)** na dálkovém ovladači nebo tlačítka **◀ / ▶** na přístroji vyberte požadovanou frekvenci.
- Stiskněte tlačítko **PROGRAM/MEMORY**. Na displeji bude blikat číslo předvolby.
- Stiskněte **PRESET FOLDER ▲/▼** pro volbu požadovaného předvoleného čísla.
- Stiskněte tlačítko **PROGRAM/MEMORY**. Stanice se uloží.
- Opakujte kroky 2 až 5 pro uložení dalších stanic.
- Pro poslech dané stanice stiskněte **PRESET FOLDER ▲/▼**.

### Vymazání všech uložených stanic

- Stiskněte a podržte tlačítko **PROGRAM/MEMORY** po dobu dvou sekund. Na displeji bude blikat „CLEAR“.
- Chcete-li vymazat všechny uložené rozhlasové stanice, stiskněte tlačítko **PROGRAM/MEMORY**.

### Zlepšení nekvalitního příjmu FM

Stiskněte tlačítko **▶/||** na dálkovém ovladači. Tím se změní nastavení přijímače (tuneru) ze stereo na mono. Pak bude příjem lepší než dříve.

#### ! Poznámka

Ujistěte se, že je anténa FM zcela vytažena.

### Zobrazení informací o rozhlasové stanici

FM tuner je dodáván se zařízením RDS (Radio Data System). To ukáže informace o rozhlasové stanici, kterou právě posloucháte. Stiskněte opakovaně **SET/RDS** pro rolování mezi různými typy dat :

<b>PS</b>	(Programme Service Name) Na displeji se objeví název kanálu .
<b>PTY</b>	(Programme Type Recognition) Na displeji se objeví typ programu (např. džez nebo zprávy).
<b>RT</b>	(Radio Text) Textová zpráva obsahující speciální informace z rozhlasové stanice. Tyto zprávy mohou běžet na displeji.
<b>CT</b>	(Time controlled by the channel) Ukazuje čas a datum vysílané rozhlasovou stanicí.

Stisknutím tlačítka **SET/RDS** můžete vyhledat rozhlasové stanice podle typu programu. Na displeji se zobrazí typ naposledy poslouchaného programu. Stisknutím tlačítka **PTY** na dálkovém ovladači (jednou nebo vícekrát) vyberte upřednostňovaný typ programu. Stiskněte a podržte tlačítko **TUN.(-/+)** na dálkovém ovladači nebo tlačítko **◀ / ▶** na přístroji. Když je stanice nalezena, vyhledávání se zastaví.

## Další možnosti ovládání

### Naprogramované přehrávání

Funkce programu vám umožňuje uložit oblíbené stopy/soubory z jakéhokoli disku nebo zařízení USB.

Program může obsahovat 20 stop/souborů.

1. Vložte CD nebo připojte USB a počkejte na jeho načtení.
2. Při zastaveném přehrávání stiskněte tlačítko **PROGRAM/MEMORY** na dálkovém ovladači.
3. Chcete-li vybrat příští stopu/soubor, stiskněte **◀◀/▶▶** na dálkovém ovladači.
4. Opětovným stisknutím tlačítka **PROGRAM/MEMORY** soubor uložte a vyberte další spotu/soubor.
5. Stisknutím tlačítka **▶/||** spustíte přehrávání naprogramovaných hudebních stop/souborů.
6. Chcete-li výběr zrušit, stiskněte dvakrát tlačítko **■ ENTER** na dálkovém ovladači a tlačítko **□** (stop) na jednotce.

#### ! Poznámka

Programy se také vymažou, když je disk nebo zařízení USB vyjmuta, přístroj je vypnut nebo funkce je přepnuta na jiné.

### Zobrazení informace o souboru (ID3 TAG)

Když přehráváte soubor MP3/FLAC obsahující informace o souboru můžete zobrazit tyto informace stisknutím tlačítka **INFO** na dálkovém ovladači.

### Pokračovat v přehrávání

Jestliže během přehrávání přepnete na jinou funkci, vraťte se zpět na funkci USB/CD a můžete poslouchat hudbu od posledního přehrávaného bodu.

### Dočasné vypnutí zvuku

Stisknutím tlačítka **⏸** na dálkovém ovladači ztišíte zvuk. Zvuk můžete ztlumit například v případě, že přijímáte hovor. Na displeji bude blikat nápis „MUTE“. Chcete-li funkci ztišení zrušit, znovu stiskněte tlačítko **⏸** nebo tlačítko **VOL(+/-)** na dálkovém ovladači, případně tlačítko **-/+** na jednotce.

## Nastavení zvuku

### Nastavení režimu zvuku

Tento systém má počet přednastavených zvukových polí. Požadovaný zvukový režim můžete vybrat pomocí tlačítka **SOUND EFFECT** na dálkovém ovladači.

Zobrazené položky se u ekvalizéru mohou lišit v závislosti na zvukových zdrojích a efektech.

Na displeji	Popis
NATURALÍ	Můžete se těšit z komfortního a přírodního zvuku.
AUTO EQ	Nastavení ekvalizéru do režimu, který je nejpodobnější žánru uvedenému v ID3 tagu hudebního souboru MP3.
POP CLASSIC JAZZ ROCK	Tento program propůjčuje zvuku atraktivní atmosféru s navozením pocitu přítomnosti na skutečném koncertu rockové, populární, jazzové nebo klasické hudby.
MP3 -- OPT	Tato funkce je optimalizována pro kompresi MP3 souboru. Zlepšuje výšky zvuku.
BASS (BASS BLAST)	Posílení výšek, basů a prostorových zvukových efektů.
BYPASS	Můžete se těšit ze zvuku bez ekvalizačních efektů.

#### ! Poznámka

Po přepnutí na jiný vstup bude možná třeba resetovat režim zvuku, někdy dokonce i po změně zvukové stopy/souboru.

## Nastavení hodin

Jsou tři způsoby, jak nastavit hodiny.

1. Zapněte přístroj.
2. Po dobu nejméně 2 sekundy stiskněte tlačítko **CLOCK**.
3. Vyberte čas stisknutím tlačítka **◀◀/▶▶** na dálkovém ovladači nebo tlačítka **◀◀ / ▶▶** na přístroji.  
- 12:00 (pro zobrazení ráno/odpoledne) nebo 0:00 (pro 24hodinové zobrazení)
4. Stisknutím tlačítka **SET/RDS** potvrďte výběr.
5. Vyberte hodiny stisknutím tlačítka **◀◀/▶▶** na dálkovém ovladači nebo tlačítka **◀◀ / ▶▶** na přístroji.
6. Stisknutím tlačítka **SET/RDS** potvrďte výběr.
7. Vyberte minuty stisknutím tlačítka **◀◀/▶▶** na dálkovém ovladači nebo tlačítka **◀◀ / ▶▶** na přístroji.
8. Stisknutím tlačítka **SET/RDS** potvrďte výběr.
9. Pokud chcete resetovat hodiny, stiskněte a podržte tlačítko **CLOCK** a zopakujte kroky 3 až 8.

### Nastavení hodin pomocí aplikace „LG Bluetooth Remote“

Nainstalujte aplikaci „LG Bluetooth Remote“ na svém zařízení Android. (viz strany 26 a 27)

Aktivací Bluetooth připojení prostřednictvím aplikace „LG Bluetooth Remote“ budou hodiny vašeho přístroje automaticky synchronizovány s vaším zařízením.

### Nastavení hodin synchronizací vašeho zařízení iPhone/iPod

Připojte iPhone/iPod k portu USB pomocí kabelu pro iPhone/iPod a vyberte funkci USB. Pak se nastavení hodin na displeji bude automaticky synchronizovat s vaším zařízením iPhone/iPod.

Když se přístroj synchronizoval se zařízením iPhone/iPod kvůli nastavení hodin, mezi zařízením iPhone/iPod a přístrojem bude časový rozdíl. Ve stavu vypnutí nebudou hodiny synchronizovány se zařízením iPhone/iPod.

## Nastavení budíku

Přístroj můžete používat jako budík.

Před nastavením budíku musíte nastavit hodiny.

1. Zapněte přístroj.
2. Stiskněte tlačítko **ALARM**. Všechny funkce blikají.
3. Stiskněte tlačítko **SET/RDS**, když je zobrazena funkce, kterou chcete použít k probuzení.
4. Zobrazí se nápis „ON TIME“ . Toto je nastavený čas zapnutí přístroje. Stisknutím tlačítka **◀◀/▶▶** na dálkovém ovladači nebo tlačítka **◀◀ / ▶▶** na přístroji změníte hodiny a minuty. Stisknutím tlačítka **SET/RDS** nastavení uložíte.
5. Stisknutím tlačítka **◀◀/▶▶** na dálkovém ovladači nebo tlačítka **◀◀ / ▶▶** na přístroji změníte hlasitost. Stisknutím tlačítka **SET/RDS** nastavení uložíte.
6. Pokud chcete resetovat budík, stiskněte a podržte tlačítko **ALARM**. Pak opakujte kroky 3 až 5.

#### ! Poznámka

- Budík bude fungovat, pouze pokud přístroj po nastavení budíku vypnete.
- Pokud nastavíte čas hodin a budík, můžete čas zkontrolovat tlačítkem **CLOCK**. Budík zkontrolujete stisknutím tlačítka **ALARM**, i když je přístroj vypnutý.
- Je-li budík již nastaven, jedním stisknutím tlačítka **ALARM** jej zrušíte. Chcete-li budík aktivovat, stiskněte znovu tlačítko **ALARM**.
- Chcete-li znovu nastavit již nastavené hodiny nebo budík, stiskněte a podržte tlačítko **CLOCK** nebo **ALARM** alespoň po dobu 2 sekund a hodiny nebo budík resetujte.

## Inteligentní osvětlení probuzení

Osvětlení přístroje se bude 30 sekund před nastaveným časem budíku funkce budíku přístroje nebo aplikace LG Bluetooth postupně zesilovat.

- Pokud jste nastavili budík na čas od 8:00 do 17:00, osvětlení se vypne automaticky po 30 minutách.
- Osvětlení bude stále zapnuté, dokud nestisknete tlačítko **LIGHTING** na dálkovém ovladači, pokud jste nastavili budík od 17:00 do 8:00.

## Nastavení časového vypínání

Opakovaným stisknutím tlačítka **SLEEP** vyberete prodlevu od 180 do 10 minut. Po uplynutí této doby se přístroj vypne.

Chcete-li časované vypnutí zrušit, opakovaně stiskněte tlačítko **SLEEP**, dokud se na displeji nezobrazí „SLEEP 10“, a pak stiskněte tlačítko **SLEEP** ještě jednou, stále se zobrazeným výrazem „SLEEP 10“.

### ! Poznámka

- Čas zbývající do vypnutí přístroje lze zobrazit na displeji.
- Stiskněte tlačítko **SLEEP**. Na displeji se objeví zbývající čas.

## Stmívač

Stiskněte jednou tlačítko **SLEEP**. Osvícení displeje se ztmaví na polovinu. K jejímu zrušení opakovaně stiskněte tlačítko **SLEEP**, dokud se displej nerozsvítí.

## Automatické vypnutí

Tento přístroj se automaticky vypne, aby šetřil elektrickou energii v případě, že hlavní přístroj není připojen k externímu zařízení a není používán po dobu 20 minut.

Stejně tak se zachová i tento přístroj po šesti hodinách od připojení hlavního přístroje k jinému zařízení prostřednictvím analogového vstupu.

## Pokročilé funkce

### Nahrávání na USB

1. Připojte k přístroji zařízení USB.
2. Vyberte funkci stisknutím tlačítka **FUNCTION** na dálkovém ovladači nebo tlačítka **F** na přístroji.  
Nahrávání jedné stopy/souboru - Můžete nahrávat stopu/soubor na USB při přehrávání požadovaného souboru.  
Nahrávání všech stop/souborů - Můžete nahrávat stopy/soubory na USB při vypnutém přístroji.  
Nahrávání programovaného seznamu - Po vytvoření programového seznamu ho můžete nahrát na USB. (viz str. 21)
3. Začněte nahrávání stisknutím tlačítka **USB REC** na dálkovém ovladači.
4. K ukončení nahrávání stiskněte tlačítko **ENTER**.

### Pozastavení nahrávání

Chcete-li pozastavit nahrávání, stiskněte během nahrávání **USB REC**. Opětovným stisknutím tohoto tlačítka bude přístroj pokračovat v nahrávání. (Pouze FM/přenosná funkce)

### Jak zvolit přenosovou rychlost a rychlosti nahrávání

1. Stiskněte tlačítko **USB REC** a podržte je déle než 3 sekundy.
2. K výběru přenosové rychlosti použijte tlačítko **||<</>>|**.
3. Opětovným stisknutím tlačítka **USB REC** vyberte rychlost nahrávání.
4. Stisknutím tlačítka **||<</>>|** vyberete požadovanou rychlost nahrávání. (Pouze u funkce CD)  
**X1 SPEED** - Hudbu lze v průběhu jejího nahrávání poslouchat. (pouze zvukové CD)  
**X2 SPEED** - Hudební soubor lze pouze nahrávat.
5. Stiskněte tlačítko **USB REC** k ukončení nastavení.

### ! Poznámka

- Během nahrávání na zařízení USB lze na displeji sledovat postup nahrávání v procentech. (pouze zvuková CD nebo MP3/WMA/FLAC CD)
- V průběhu zápisu MP3/WMA/FLAC nefunguje zvuk.
- V případě zastavení nahrávání během přehrávání bude uložen aktuálně nahraný soubor. (S výjimkou souborů MP3/WMA/FLAC)
- Během nahrávání na zařízení USB je nevyjímejte, ani přístroj nevypínejte. V opačném případě může dojít k vytvoření neúplného souboru, který nebude možné v počítači odstranit.
- Pokud je nahrávání na zařízení USB nefunkční, mohou se na displeji zobrazit různá hlášení, například „NO USB“, „ERROR(USB ERR)“, „FULL(USB FULL)“, „NO SUPPO“ nebo „NO REC“.
- Zařízení pro čtení více druhů karet, externí disk, mobilní telefon nelze pro nahrávání USB používat.
- Pokud nahráváte po dlouhou dobu, soubor je nahráván rychlostí 512 Mbyte.
- Celkem lze uložit maximálně 999 souborů.
- Ukládání probíhá takto.

ZVUKOVÝ CD	MP3/WMA/FLAC	Jiný zdroj*
<pre> CD_REC ├── TRK_001 ├── TRK_002 ├── ⋮ └── ⋮           </pre>	<pre> FILE_REC ├── ABC(File name) ├── DEF(File name) ├── ⋮ └── ⋮           </pre>	<pre> EXT_REC ├── AUDIO_001 ├── AUDIO_002 ├── ⋮ └── ⋮           </pre>

\* FM, PORTABLE apod.

BT nejsou podporovány.

Vytváření neautorizovaných kopií materiálů, chráněných autorských práv včetně počítačových programů, souborů, vysílání nebo zvukových nahrávek může být narušením autorských práv a představovat trestný čin.

K těmto účelům se toto zařízení nesmí používat.

**Buďte odpovědní.  
Dodržujte autorské práva.**



# Používání bezdrátové technologie Bluetooth

## O technologii Bluetooth

**Bluetooth®** je bezdrátová komunikační technologie pro připojení na krátké vzdálenosti.

Zvuk může být přerušovaný, pokud je připojení rušeno jiným elektronickým vysíláním nebo se připojujete pomocí Bluetooth v jiné místnosti. Připojení samostatných zařízení pomocí bezdrátové technologie **Bluetooth®** není zpoplatněno. Mobilní telefon s bezdrátovou technologií

**Bluetooth®** může být ovládán prostřednictvím funkce Cascade, pokud bylo připojení provedeno pomocí bezdrátové technologie **Bluetooth®**. Dostupná zařízení: Mobilní telefon, MP3, Laptop, PDA.

## Profily Bluetooth

Chcete-li používat bezdrátovou technologii Bluetooth, je nutné, aby zařízení byla schopna používat určité profily. Tento přístroj je kompatibilní s následujícím profilem.

A2DP (Advanced Audio Distribution Profile)

## Přehrávání hudby ze zařízení Bluetooth

Před zahájením procesu párování se ujistěte, že je funkce Bluetooth na vašem zařízení Bluetooth zapnuta. Viz návod k použití vašeho zařízení Bluetooth. Po provedení procesu párování není nutné jej provádět znovu.

1. Vyberte funkci Bluetooth stisknutím tlačítka **FUNCTION** na dálkovém ovladači nebo tlačítka **F** na jednotce.  
Na displeji se objeví „BT READY“.
2. Spustíte zařízení Bluetooth a provedete spárování. Při hledání tohoto přístroje zařízením Bluetooth se na displeji zařízení Bluetooth může zobrazit seznam nalezených zařízení, v závislosti na typu zařízení Bluetooth. Tento přístroj se zobrazí jako „LG MICRO(XX:XX)“.

### ! Poznámka

XX:XX znamená poslední čtyři čísla adresy BT. Např. když je adresa BT přístroje 9C:02:98:4A:F7:08, na zařízení Bluetooth uvidíte „LG MICRO (F7:08)“.

3. Zadejte kód PIN.  
Kód PIN: 0000
4. Když je jednotka úspěšně připojena k zařízení Bluetooth, na displeji se objeví nápis „BT PAIR“ a rozsvítí se indikátor funkce Bluetooth.

### ! Poznámka

V závislosti na typu zařízení Bluetooth se některá zařízení párují jiným způsobem.

5. Poslech hudby.  
Chcete-li přehrát hudbu uloženou na zařízení Bluetooth, naleznete postup v uživatelské příručce zařízení Bluetooth.

### ! Poznámka

- Zvuk z hlavní sady může být zkrácený, pokud zvýšíte hlasitost zařízení Bluetooth na dvě třetiny nebo více.
- Pokud používáte funkci Bluetooth, upravte hlasitost zařízení Bluetooth na vhodnou poslechovou úroveň.

**! Poznámka**

- Jestliže používáte technologii *Bluetooth*®, musíte spojení mezi jednotkou a přístrojem Bluetooth navázat z co nejbližšího místa a dodržovat vzdálenost. Spojení nemusí přesto pracovat dobře v případech, že:
  - Mezi jednotkou a přístrojem Bluetooth je překážka.
  - Existuje další přístroj, který používá stejnou frekvenci s technologií *Bluetooth*®, jako je např. lékařský přístroj, mikrovlnná trouba nebo přístroj s bezdrátovým síťovým připojením (LAN).
- Zvuk může být přerušeno, pokud je připojení rušeno jiným elektronickým vysíláním.
- Pomocí tohoto přístroje nelze ovládat zařízení Bluetooth.
- Párování je omezeno na jedno zařízení Bluetooth na jeden přístroj a není podporováno vícenásobné párování.
- V závislosti na typu přístroje nemusí být funkce Bluetooth k dispozici.
- Můžete si užívat bezdrátový systém použití telefonu, MP3, Notebooku, apod.
- Není-li zařízení Bluetooth připojeno, na ovládacím panelu se objeví nápis „DISCONN“ a „BT READY“.
- Pokud někdo přeruší komunikaci mezi zařízením Bluetooth a přehrávačem, bude připojení ukončeno.
- Čím větší je vzdálenost mezi jednotkou a přístrojem Bluetooth, tím menší je kvalita zvuku.

## Pomocí aplikace „LG Bluetooth Remote“

### O aplikaci „LG Bluetooth Remote“

Aplikace LG Bluetooth Remote přináší sadu nových funkcí do vašeho přístroje. Abyste využili další vlastnosti, doporučujeme, abyste zdarma stáhli a instalovali aplikaci "LG Bluetooth Remote".

### Instalujte aplikaci "LG Bluetooth Remote" prostřednictvím "Apple App Store" či "Google Android Market (Google Play Store)"

1. Klepněte na ikonu Apple App Store nebo ikonu Google Android Market (Google Play Store).
2. Do lišty pro vyhledávání napište "LG Bluetooth Remote" a vyhledejte.
3. V seznamu výsledků vyhledávání vyhledejte a klepněte na položku „LG Bluetooth Remote“ a spusťte stahování aplikace Bluetooth.
4. Klepněte na ikonu pro instalaci.
5. Klepnutím na ikonu spusťte stahování.

**! Poznámka**

- Ujistěte se, že je vaše zařízení Bluetooth připojeno k internetu.
- Ujistěte se, že vaše zařízení Bluetooth je vybaveno „Apple App Store“ nebo „Google Android Market (Google Play Store)“.
- Chcete-li získat více informací, podívejte se na vysvětlení aplikace Bluetooth v "Apple App Store" nebo "Google Android Market (Google Play Store)".

## Aktivujte Bluetooth pomocí aplikace „LG Bluetooth Remote“

Aplikace LG Bluetooth Remote pomáhá připojovat výkonné Bluetooth zařízení k přístroji.

1. Na domovské obrazovce klepněte na ikonu aplikace „LG Bluetooth Remote“, abyste otevřeli aplikaci „LG Bluetooth Remote“, a jděte do hlavní nabídky.
2. Klepněte na [Setting] a zvolte požadování přístroj.
3. Chcete-li získat víc informací o ovládání, klepněte na [Setting] a [Help].

### ! Poznámka

- Aplikace BT bude k dispozici v následujících verzích:  
Operační systém Android: 2.3.3 (nebo pozdější)  
Operační systém iOS: 4.3 (nebo pozdější)
- Když používáte Bluetooth nemůžete aktivovat aplikaci BT. Odpojte zařízení Bluetooth, které jste předtím připojili, abyste mohli řádně používat BT.
- Pokud používáte aplikaci Bluetooth k činnosti, budou mezi aplikací Bluetooth a dodaným dálkovým ovládním určité rozdíly. Používejte dodaný dálkový ovladač dle potřeby.
- Když používáte aplikaci BT s připojeným zařízením Bluetooth, může se stát, že připojení Bluetooth, které jste vytvořili, bude odpojeno. (Tento proces se liší podle operačního systému chytrého telefonu.)
- V závislosti na zařízení Bluetooth nemusí aplikace BT fungovat.
- Když při fungování Bluetooth použijete aplikaci BT, může se stát, že dodaný dálkový ovladač nemusí fungovat.
- Když používáte aplikaci BT pro dálkové ovládání, může se ovládání lišit od dodávaného dálkového ovladače.
- Podle operačního systému chytrého telefonu budou určité rozdíly v ovládání aplikace BT.
- Když již bylo vaše zařízení Bluetooth připojeno k jinému přístroji, nejprve odpojte připojení Bluetooth. Pak můžete přehrávač ovládat pomocí aplikace Bluetooth.
- Připojení, které jste vytvořili, může být odpojeno, když si vyberete jinou aplikaci nebo změníte nastavení zařízení připojeného prostřednictvím aplikace BT. V takovém případě zkontrolujte prosím stav připojení.
- Abyste zabránili poruše, doporučuje se připojovat k tomuto přístroji pouze jedno zařízení.
- Nepřipojujte své chytré zařízení do zásuvky USB pomocí kabelu. Jinak bude připojení Bluetooth odpojeno.
- Po připojení aplikace BT lze přehrávat hudbu z vašeho zařízení. V tomto případě zkuste opakovat postup připojení.

## Odstraňování potíží

Problém	Nápravné opatření
Nenapájeno.	<ul style="list-style-type: none"> <li>• Zapojte do zásuvky.</li> <li>• Zkontrolujte stav dodávky elektrické energie ovládáním ostatních elektronických přístrojů.</li> </ul>
Není slyšet zvuk.	Stiskněte tlačítko <b>F</b> a zkontrolujte vybranou funkci.
Jednotka nespustí přehrávání.	<ul style="list-style-type: none"> <li>• Vložte přehrávatelný disk.</li> <li>• Očistěte disk. (Viz strana 31)</li> <li>• Vložte disk etiketou nebo potištěnou stranou nahoru.</li> </ul>
Rozhlasové stanice se nedají dobře naladit.	<ul style="list-style-type: none"> <li>• Připojte řádně anténu.</li> <li>• Naladte stanici ručně.</li> <li>• Nastavte předem některé rozhlasové stanice, viz str. 20.</li> </ul>
Dálkový ovladač nepracuje správně.	<ul style="list-style-type: none"> <li>• Používejte dálkový ovladač ve vzdálenosti do 7 m od přístroje.</li> <li>• V cestě mezi dálkovým ovladačem a jednotkou se nachází překážka.</li> <li>• Vyměňte baterie.</li> </ul>
iPhone/iPod nefunguje.	Připojte řádně zařízení iPhone/iPod pomocí kabelu. .
Zařízení Android nepracuje.	<ul style="list-style-type: none"> <li>• Zkontrolujte, zda je operační systém vašeho zařízení verze 4.1 (nebo pozdější) nebo AOA 2.0 (nebo pozdější).</li> <li>• Připojte pevně své zařízení Android pomocí kabelu USB.</li> </ul>
Hodiny se nezobrazily.	<ul style="list-style-type: none"> <li>• Připojte zařízení Bluetooth k přístroji pomocí aplikace BT.</li> <li>• Připojte řádně zařízení iPhone/iPod pomocí kabelu USB kvůli synchronizaci času.</li> </ul>

---

## Obchodní známky a licence

---



Technologie bezdrátového spojení **Bluetooth**® je systém, který umožňuje rádiové spojení mezi elektronickými přístroji.

Připojení samostatných zařízení pomocí bezdrátové technologie **Bluetooth**® není zpoplatněno. Mobilní telefon s bezdrátovou technologií **Bluetooth**® lze ovládat pomocí funkce Cascade pokud je připojení provedeno pomocí bezdrátové technologie **Bluetooth**®.

Ochranná známka a logo **Bluetooth**® a jsou ve vlastnictví společnosti **Bluetooth**® SIG, Inc. a jakékoliv využití těchto známek společností LG Electronics je licenčně ošetřeno.

Další obchodní známky a obchodní názvy patří oprávněným vlastníkům.

---

## Specifikace

Všeobecné informace	
Požadavky na příkon	Viz štítek na přístroji.
Spotřeba	Viz štítek na přístroji.
Rozměry (Š x V x H):	(212 x 144 x 212) mm
Čistá váha (přibl.)	2,4 kg
Provozní teplota	5 °C až 35 °C (41 °F až 95 °F)
Provozní vlhkost	5 % až 85 %
Napájení sběrnice	5 V  1 A

Vstupy	
Vstupní přípojka PORT. IN	0,7 Vrms (3,5 mm stereofonní konektor)

Tuner	
Rozsah ladění rádia FM	87,5 až 108,0 MHz nebo 87,50 až 108,00 MHz

Zesilovač	
Režim stereo	10 W + 10 W
Celkové harmonické zkreslení	10 %

CD	
Frekvenční odezva	40 Hz to 20 kHz
Odstup signál-šum	Více než 60 dB
Dynamický rozsah	Více než 55 dB

Reproduktory	
Typ	Vestavěný
Impedance	8 Ω
Jmenovitý příkon	10 W
Max. příkon	20 W

- Provedení a technické údaje podléhají změnám bez předchozího upozornění.

# Údržba

## Poznámky k diskům

### Manipulace s disky

Nepolepujte disk papírem nebo lepicí páskou.

### Ukládání disků

Po použití uložte disk do obalu. Nevystavujte disk přímému slunečnímu světlu ani zdrojům tepla a nenechávejte jej v autě zaparkovaném na slunci.

### Čištění disků

Nepoužívejte silná rozpouštědla jako je líh, benzín, ředidla, komerčně dostupné čističe nebo antistatické spreje určené pro staré vinylové desky.

## Manipulace s přístrojem

### Přeprava přístroje

Uschovejte původní přepravní obal a balicí materiály. Pokud potřebujete přístroj odeslat, zabalte jej v zájmu maximální ochrany tak, jak byl původně zabalen ve výrobním závodě.

### Udržujte povrch přístroje čistý.

Nepoužívejte tékavé kapaliny (např. insekticidní spreje) v blízkosti přístroje.

Při otírání nepoužívejte sílu, mohlo by dojít k poškození povrchu.

Zabraňte dlouhodobému styku gumových nebo plastových výrobků s přístrojem.

### Čištění jednotky

Pro čištění přehrávače použijte jemný, suchý hadřík. Pokud je povrch velmi silně znečištěn, použijte měkký hadřík mírně navlhčený ve slabém roztoku čisticího prostředku. Nepoužívejte silná rozpouštědla jako alkohol, benzín nebo ředidla, která by mohla poškodit povrch přístroje.

### Údržba přístroje

Tento přístroj představuje přesné hi-tech zařízení. Jestliže jsou optická snímací čočka nebo součásti diskové jednotky znečištěné či opotřebované, může poklesnout kvalita obrazu. Pro více podrobností kontaktujte prosím nejbližší autorizované servisní středisko.

