



MANUAL DE UTILIZARE

# Microsistem Hi-Fi

Vă rugăm să citiți cu atenție acest manual înainte de a utiliza aparatul și să-l păstrați pentru a-l putea consulta ulterior.

CM2540



MFL69262118

[www.lg.com](http://www.lg.com)

## Informații privind siguranța



**PRECAUȚII**  
RISC DE ELECTROCUTARE  
NU DESCHIDEȚI



**PRECAUȚII:** PENTRU A REDUCE RISCUL DE ELECTROCUTARE, NU SCOATEȚI CAPACUL (SAU PARTEA DIN SPATE). ÎN INTERIOR NU EXISTĂ PIESE CARE POT FI MANIPULATE DE UTILIZATOR. PENTRU LUCRĂRI DE SERVICE ADRESAȚI-VĂ PERSONALULUI CALIFICAT.



Acest fulger cu simbolul săgeții încadrat într-un triunghi echilateral este destinat să alerteze utilizatorul cu privire la prezența unei tensiuni electrice periculoase neizolate în interiorul produsului, care ar putea avea o valoare suficientă pentru a constitui un risc de electrocutare.



Semnul de exclamare încadrat într-un triunghi echilateral este destinat să alerteze utilizatorul cu privire la prezența unor instrucțiuni importante de operare și întreținere (service) în documentația care însoțește produsul.

**AVERTISMENT:** PENTRU A REDUCE RISCUL DE INCENDIU SAU ELECTROCUTARE, NU EXPUNEȚI ACEST PRODUS ÎNTEMPERIILOR SAU UMEZELII.

**AVERTISMENT:** Nu instalați acest echipament într-un spațiu restrâns, cum ar fi o bibliotecă sau un element similar.

**PRECAUȚII:** Nu obstrucționați orificiile de ventilare. A se instala în conformitate cu instrucțiunile producătorului.

Fantele și orificiile din carcasă au rolul de a asigura ventilarea și o funcționare optimă a produsului, precum și de a proteja produsul de supraîncălzire. Orificiile nu trebuie obstrucționate prin așezarea produsului pe un pat, o canapea, o carpetă sau pe o altă suprafață similară. Acest produs nu trebuie încadrat într-un obiect de mobilier, cum ar fi o bibliotecă sau un raft, decât dacă există o ventilație corespunzătoare sau dacă se respectă instrucțiunile producătorului.

**PRECAUȚII:** Acest produs utilizează un Sistem laser. Pentru a asigura o utilizare corectă a acestui produs, citiți cu atenție acest manual de utilizare și păstrați-l pentru consultări ulterioare. În cazul în care aparatul necesită reparații, contactați un centru service autorizat.

Utilizarea funcțiilor, reglarea sau funcționarea diferită de cea specificată prin acest manual poate cauza expunere periculoasă la radiații.

Pentru a preveni expunerea directă la razele laser, nu încercați să deschideți carcasa aparatului.

**PRECAUȚII cu privire la cablul de alimentare**

Pentru majoritatea aparatelor, se recomandă să fie amplasate pe un circuit dedicat;

Aceasta înseamnă ca un circuit electric să alimenteze doar acest aparat, fără alte prize sau circuite secundare. Consultați pagina de specificații din acest manual de utilizare pentru mai multă siguranță. Nu supraîncărcați prizele. Prizele cu suprasarcină, prizele și cablurile slăbite sau deteriorate, prelungitoarele, cablurile de alimentare uzate, deteriorate sau cu izolația ruptă sunt periculoase. Oricare dintre aceste situații poate provoca electrocutare sau incendiu. Examinați periodic cablul aparatului, iar dacă acesta pare a fi deteriorat, scoateți-l din priză, nu mai utilizați aparatul și înlocuiți cablul cu unul identic, apelând la un service autorizat. Protejați cablul de alimentare împotriva abuzurilor de ordin fizic sau mecanic, cum ar fi răsucirea, formarea de noduri, prinderea la o ușă sau călcarea sa. Acordați o atenție specială ștecărelor, prizelor și punctului în care cablul iese din aparat. Pentru a întrerupe alimentarea cu curent, scoateți ștecărul din priză. Când instalați produsul, asigurați-vă că ștecărul este ușor accesibil.

Acest aparat este echipat cu o baterie sau cu un acumulator portabil.

### Modul sigur de a scoate bateriile sau setul de baterii din aparat:

Scoateți bateriile sau setul de baterii, urmați pașii în ordinea inversă montării. Pentru a preveni contaminarea mediului și a animalelor, puneți bateria veche în recipientul corespunzător de la punctele de colectare desemnate. Nu aruncați bateriile sau acumulatorul împreună cu deșeurile menajere. Se recomandă să utilizați sistemele locale de rambursare gratuită pentru baterii și acumuloare. Bateria nu trebuie expusă la căldură excesivă, cum ar fi la soare, foc sau similare.

**PRECAUȚII:** Aparatul nu trebuie să vină în contact cu apa (picături sau vărsată), iar pe el nu trebuie așezate obiecte pline cu lichide, cum ar fi vase de flori.

### Evacuarea aparatului vechi



1. Toate aparatele electrice și electronice vor fi înlăturate separat de deșeurile menajere, prin serviciile speciale de colectare desemnate de autoritățile guvernamentale sau locale.
2. Evacuarea corectă a vechiului aparat va ajuta la preîntâmpinarea unor posibile consecințe negative pentru mediu și pentru sănătatea omului.
3. Pentru mai multe informații detaliate cu privire la evacuarea vechiului aparat, contactați biroul municipal, serviciile de eliminare a deșeurilor sau magazinul de unde ați cumpărat produsul.

### Evacuarea bateriilor/acumulatorilor uzați.

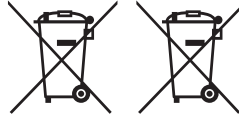

Pb

1. Acest simbol poate fi asociat cu simboluri de elemente chimice pentru mercur (Hg), cadmiu (Cd) sau plumb (Pb) dacă bateria conține o cantitate mai mare de 0,0005% de mercur, 0,002% de cadmiu sau 0,004% de plumb.
2. Toate bateriile/acumulatorii trebuie eliminate separat de deșeurile menajere municipale prin unități de colectare dedicate, desemnate de guvern sau de autoritățile locale.
3. Eliminarea corectă a vechilor dvs. baterii/acumulatori va ajuta la prevenirea potențialelor consecințe negative asupra mediului înconjurător și sănătății oamenilor.
4. Pentru informații mai detaliate despre eliminarea vechilor dvs. baterii/acumulatori, contactați biroul local, serviciul de eliminare a deșeurilor sau magazinul de la care ați achiziționat produsul.

## Notă a Uniunii Europene pentru produsele wireless

# CE 0197

Prin prezenta, LG Electronics declară că acest produs/aceste produse respectă principalele cerințe și alte prevederi relevante ale Directivei 1999/5/EC, 2004/108/EC, 2006/95/EC, 2009/125/EC și 2011/65/EU.

Contactați următoarea adresă pentru a obține o copie a DoC (Declarației de conformitate).

### **Contactați biroul pentru conformitatea acestui produs:**

LG Electronics Inc.  
EU Representative, Krijgsman 1,  
1186 DM Amstelveen, Olanda

- Vă rugăm luați în considerare că acesta NU este un punct de contact al Serviciului Clienți. Pentru informații Serviciul Clienți, consultați cardul de garanție sau contactați furnizorul de la care ați achiziționat acest produs.

Numai pentru utilizare în interior.

### **Declarație privind expunerea la radiații RF**

Acest echipament trebuie instalat și utilizat păstrând o distanță minimă de 20 cm între radiator și corpul dvs.

# Cuprins

## 1 Să începem

---

- 2 Informații privind siguranța
- 6 Caracteristici unice
  - 6 – Smart Awake Lighting
  - 6 – Înregistrare USB directă
  - 6 – Radio
  - 6 – Intrare Portabil
  - 6 – Fabricat pentru iPhone/iPod sau aparat cu Android
  - 6 – LG Bluetooth Remote
- 7 Cerințe pentru fișierele care pot fi redate
  - 7 – Cerințe pentru fișierul cu muzică
- 8 Telecomandă
- 10 Panoul frontal
- 11 Panoul din spate

## 2 Funcționare

---

- 12 – Conectarea cablului de alimentare AC
- 12 Operațiuni de bază
  - 13 – Operațiuni iPhone/iPod
  - 15 – Funcționarea dispozitivului Android
  - 16 – Utilizare USB/CD
  - 18 – Selectarea unui director
  - 18 – Ștergerea fișierului MP3/WMA/FLAC
  - 19 – Pentru a asculta muzică de la dispozitivul portabil
  - 19 – Redare muzică prin căști
- 20 Funcția Radio
  - 20 – Pentru a asculta radio
  - 20 – Presetarea posturilor radio
  - 20 – Ștergerea tuturor posturilor salvate
  - 20 – Îmbunătățirea recepției FM slabe
  - 20 – Vedeți informațiile despre un post radio
- 21 Alte funcții
  - 21 – Redare programată
  - 21 – Afișarea informațiilor fișierului
  - 21 – Reluarea redării
  - 21 – Oprirea temporară a sunetului
- 21 Ajustarea sunetului
  - 21 – Setarea modului de sunet

- 22 Setarea ceasului
  - 22 – Setarea alarmei
- 23 – Lumină Smart Awake
- 23 – Setarea temporizatorului Sleep
  - 23 – Reostat
  - 23 – Oprire automată
- 24 Funcții avansate
  - 24 – Înregistrare pe USB
  - 24 – Pentru a selecta rata de eșantionare și viteza la înregistrare
- 25 Utilizarea unei tehnologii fără fir Bluetooth
  - 25 – Ascultarea muzicii stocate pe dispozitivele Bluetooth
- 26 Utilizarea aplicației "LG Bluetooth Remote"

## 3 Depanarea

---

- 28 Depanarea

## 4 Anexă

---

- 29 Mărci comerciale și licențe
- 30 Specificații
- 31 Întreținere
  - 31 – Observații cu privire la discuri
  - 31 – Manevrarea aparatului

1

2

3

4

## Caracteristici unice

### Smart Awake Lighting

Lumina unității devine tot mai puternică în ultimele 30 de secunde rămase până la ora setată pentru alarmă.

### Înregistrare USB directă

Înregistrează muzică pe dispozitivul USB.

### Radio

Ascultați radioul.

### Intrare Portabil

Ascultă muzică de pe dispozitivul dvs. portabil. (MP3, notebook etc.)

## Fabricat pentru iPhone/iPod sau aparat cu Android

Bucurați-vă de muzica înregistrată pe un iPhone/iPod sau un aparat cu Android printr-o conectare simplă.

### LG Bluetooth Remote

Puteți controla această unitate cu iPhone/iPod touch sau cu un aparat cu Android via Bluetooth. Unitatea aceasta și aparatul dvs. trebuie să fie asociate pentru Bluetooth.

Vizitați "Apple App Store" sau "Google Android Market (Google Play Store)"

Pentru informații mai detaliate, mergeți la paginile 26-27.

## Cerințe pentru fișierele care pot fi redade

### Cerințe pentru fișierul cu muzică

Compatibilitatea fișierului MP3/WMA/FLAC cu acest aparat este limitată astfel:

- Eșantionare frecvență:  
MP3 : între 8 și 48 kHz  
WMA : între 8 și 48 kHz  
FLAC : între 8 și 96 kHz(USB),  
între 8 și 48 kHz(CD)
- Rata de eșantionare : în limitele a 8-320 kbps (MP3), 40-192 kbps (WMA)
- Nr. maxim de fișiere: Max. 999
- Extensie fișiere: ".mp3"/ ".wma"/ ".flac"
- Format fișier CD-ROM : ISO9660/ JOLIET
- Canal suport (FLAC): Până la 2 canale
- Ieșire suport bit/eșantion (FLAC): 16 bit
- bps(FLAC) : Până la 2,5Mbps

DTS nu este acceptat. În cazul formatului audio DTS, nu există redare audio.

Trebuie să setați opțiunea de format al discului pe [Mastered] pentru ca discurile să fie compatibile cu playerele LG, atunci când formatați discuri reinscriptibile. Când setați opțiunea pe Sistem live (Live File System), nu o puteți utiliza pe un player LG. (Mastered/Live File System: sistem de format al discului pentru Windows Vista)

### Dispozitive USB compatibile

- MP3 Player : MP3 player tip Flash.
- USB Flash Drive : Dispozitive care sunt compatibile cu USB2.0 sau USB1.1.
- Funcția USB a acestui aparat nu suportă toate dispozitivele USB.

### Cerințe pentru dispozitivele USB

- Aparatele care necesită o instalare suplimentară a programelor în momentul conectării acestora la un calculator nu sunt compatibile.
- Nu scoateți dispozitivul USB în timpul funcționării sale.
- Pentru USB cu capacitate mare, căutarea poate dura mai mult de câteva minute.
- Pentru a preveni pierderea datelor, salvați toate datele.
- Dacă folosiți o extensie de cablu USB sau USB hub , este posibil ca dispozitivele USB să nu fie recunoscute.
- Un dispozitiv utilizând sistemul de fișiere NTFS nu este acceptat. (Este suportat numai sistemul de fișiere FAT (16/32)).
- Acest aparat nu este compatibil dacă numărul total de fișiere este de 1.000 sau mai mare .
- Discurile HDD externe, cititoarele de card, dispozitivele cu blocare sau dispozitivele USB de tip hard, telefoanele mobile nu sunt suportate.
- Portul USB al aparatului nu poate fi conectat la PC. Unitatea nu poate fi folosită ca dispozitiv de stocare.
- Unele USB-uri pot fi incompatibile cu acest aparat.
- Când unitatea este pornită, puteți încărca un iPod/iPhone aparat Android folosind port-ul USB. (Aceasta este disponibilă când selectați funcția USB).

## Telecomandă

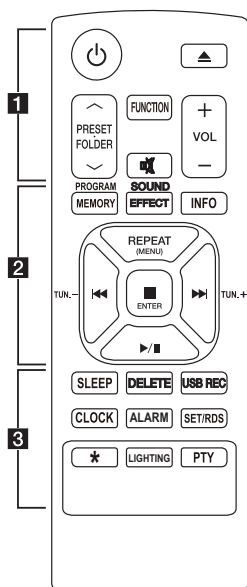

### Înlocuirea bateriilor

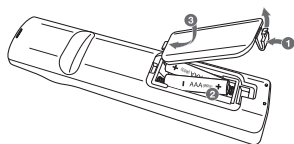

Îndepărtați capacul bateriilor din spatele telecomenzii și introduceți două baterii (tip AAA) cu **+** și **-** potrivite corect.

..... **1** .....

**⏻** (Buton pornire/oprire): Comută aparatul pe deschis (ON) sau pe închis (OFF).

**▲** (DESCHIDE/ÎNCHIDE) : Scoate discul din încărcătorul cu fantă.

**PRESET/FOLDER ▲/▼** :

- Caută un folder cu fișiere MP3/WMA/FLAC. Când este redat un CD/USB care conține fișiere MP3/WMA/FLAC în câteva foldere, apăsați **PRESET**. **FOLDER ▲/▼** pentru a selecta folderul pe care doriți să-l redați.
- Alege un număr prestabilit pentru un post radio.

**FUNCTION**: Selectează funcția și sursa de intrare.

**🔇** : Anulează sunetul.

**VOL (+ / -)** : Reglează volumul difuzoarelor

..... **2** .....

**PROGRAM/MEMORY** :

- Memorează posturile radio.
- Creează o listă de redare pe care doriți să o ascultați.

**SOUND EFFECT** : Alege setările sunetului.

**INFO** : Oferă informații despre muzica redată.

Fișierele MP3 sosesc des cu o etichetă ID3. Eticheta conține informații despre titlul piesei, despre artist, album sau durata piesei.

**REPEAT (MENU)** :

Redă piesele/fișierele dumneavoastră în mod repetat sau aleatoriu.

- Mergeți la meniul anterior în modul iPod.

**TUN.(-/+)** : Selectează posturile radio.

**⏮/⏭** (Salt/Căutare) :

- Salt rapid înapoi sau înainte.
- Caută o secțiune dintr-o piesă/dintr-un fișier

**■ ENTER** :

- Oprește redarea sau înregistrarea.
- Alege un element de meniu în modul iPod.

**▶/||** (Redare/Pauză) :

- Pornește sau întrerupe redarea.
- Selectează Stereo/Mono.



..... 3 .....

**SLEEP** : Setează sistemul pentru a se închide automat la un anumit moment. (Dimmer: fereastra de afișaj se va întuneca pe jumătate).

**DELETE** : Șterge fișierele MP3/WMA/FLAC.

**USB REC** : Înregistrare directă prin USB.

**CLOCK** : Setează ora și verifică ceasul.

**ALARM**: Utilizează playerul dvs. ca un ceas cu alarmă.

**SET/RDS** :

- RDS (Radio Data System)

- Confirmă ora și setarea alarmei.

★ : Butonul nu este disponibil pentru nicio funcție.

**LIGHTING** : Selectează modul LIGHTING ON / OFF (Iluminat pornit/oprit) al unității.

**PTY** : Caută posturile radio după tipul lor.

## Panoul frontal

1

Să începem

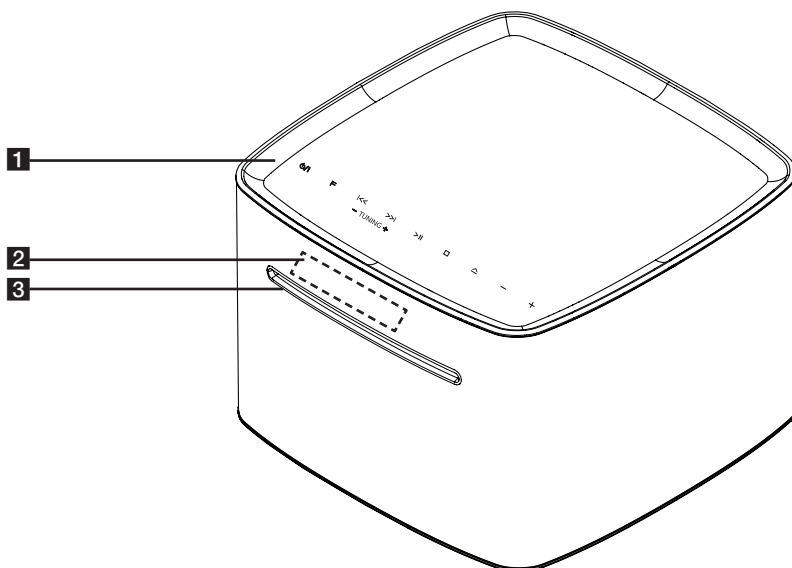

### 1

- Pornește sau oprește aparatul ON sau OFF.
- La pornirea aparatului vor fi pornite și luminile din partea de jos a acestuia.
- Lumina va arde atâta timp cât aparatul este pornit.

### F

Selectează funcția și sursa de intrare.

### 

- Salt rapid înapoi sau înainte.
- Caută o secțiune dintr-o piesă/dintr-un fișier

### TUNNING - / +

Selectează posturile de radio.

### 

Pornește sau întrerupe redarea.

### 

Oprește redarea sau anulează funcția DELETE (Ștergere).

### 

Introduce sau ejectează un disc din unitatea optică.

### 

Reglează volumul sunetului.

### 2 Fereastra de afișaj

### 3 Suportul de disc introducere disc.

### Precauție

Atenție la utilizarea butoanelor tactile.

- Folosiți butoanele tactile numai cu mâinile uscate și curate.
  - Într-un mediu umed, ștergeți orice urmă de umezeală de pe butoanele tactile înainte de a le folosi.
- Nu apăsați cu putere butoanele tactile pentru a le folosi.
  - Dacă folosiți o putere prea mare, puteți avaria senzorul butoanelor tactile.
- Atingeți butonul dorit pentru funcționare pentru a utiliza corect funcția.
- Aveți grijă să nu atingeți butoanele tactile cu materiale conducătoare, cum ar fi obiecte metalice. Poate cauza defecțiuni.

## Panoul din spate

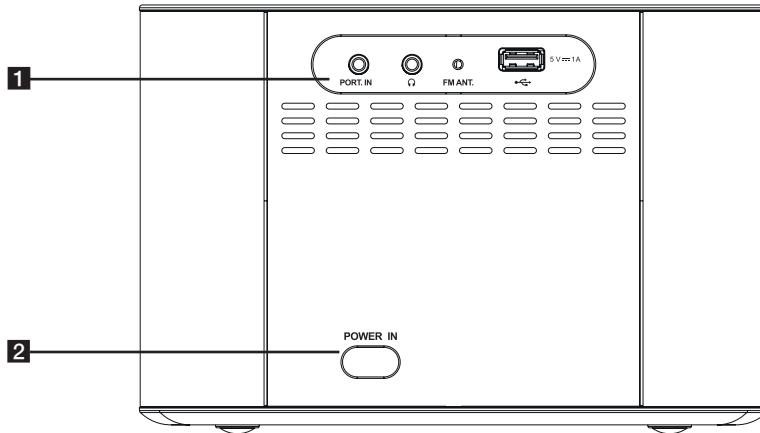

### 1 PORT. IN

Redare muzică din aparatul dumneavoastră portabil.



Redare muzică prin căști. (3.5 mm)

### FM ANT.

 (USB Port)

- Redă și înregistrează fișierele audio prin conectare la un dispozitiv USB.

- Redă fișierele audio prin utilizarea cablului dvs. USB de la iPhone/iPod și Android.

### 2 POWER IN

## Conectarea cablului de alimentare AC

1. Conectați un capăt al cablului de alimentare (inclus) la mufa POWER IN (Intrare curent).
2. Introduceți ștecherul cablului de alimentare într-o priză de perete.

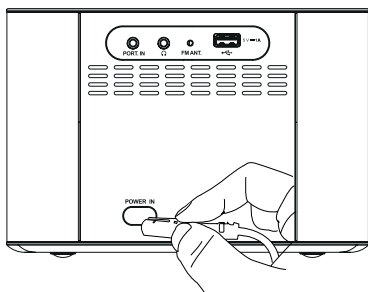

### ! Notă

Scoateți cablul de alimentare din priză dacă nu utilizați aparatul o perioadă mai lungă de timp.

## Operațiuni de bază

Când selectați funcția USB, puteți vedea următorul mesaj;

Mesaj	Cauză
CHARGE	Aparatul dvs. nu este suportat de AOA 2.0(Doar încărcare)
Număr de fișiere	Acest aparat vă recunoaște USB-ul.
IPOD	Acest aparat nu vă recunoaște dispozitivul iOS.
ANDROID	Aparatul recunoaște dispozitivul dvs. Android suportat de AOA 2.0.
NO USB	Niciun dispozitiv nu este conectat la portul USB. Aparatul nu recunoaște dispozitivul Android.

### ! Notă

În funcție de tipul aparatului, mesajul va fi afișat diferit.

## Operațiuni iPhone/iPod

Puteți beneficia de redarea sunetului cu iPod/iPhone-uldvs. Pentru detalii despre iPod/iPhone, consultați Ghidul de utilizare al iPod/iPhone-ului.

1. Conectați iPhone/iPod-ul la portul USB folosind cablul de la iPhone/iPod.

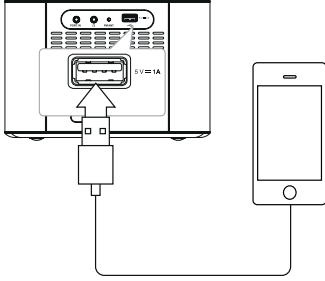

2. Apăsați **FUNCTION** pe telecomandă sau **F** pe aparat pentru a selecta funcția USB.
3. Dacă aparatul este conectat ferm, pe ecranul afișajului va apărea 'IPOD'.  
uteți folosi dispozitivul dumneavoastră iPod cu ajutorul afișajului dispozitivului folosind telecomanda sau acționând dispozitivul iPod.

Pentru	Procedați astfel
Pauză sau reîncepere	Apăsați butonul ►/   de pe telecomandă sau ►   de pe unite.
Salt la piesa/ fișierul următor/ anterior	Apăsați butonul ◀◀/▶▶ de pe telecomandă sau ◀◀/▶▶ de pe unite pentru a sări peste piesă/ fișier în modul Stop. Apăsați butonul ▶▶ de pe telecomandă sau ▶▶ de pe unite în timpul redării pentru a merge la piesa/fișierul următor. După o redare de 3 secunde, apăsați butonul ◀◀ de pe telecomandă sau de două ori butonul ◀◀ de pe unite pentru a merge la începutul piesei/ fișierului.
Căutarea unei secțiuni dintr-o piesă/ fișier	Apăsați și țineți apăsat butonul ◀◀/▶▶ de pe telecomandă sau ◀◀/▶▶ de pe unite în timpul redării și eliberați-l în punctul de unde doriți să începeți ascultarea piesei.
Mergeți la meniul anterior	Apăsați butonul <b>REPEAT (MENU)</b> de pe telecomandă.
Mergeți la elementul dorit	Apăsați butonul <b>PRESET-FOLDER</b> ▲/▼ de pe telecomandă.
Alege unui element	Apăsați butonul ■ <b>ENTER</b> de pe telecomandă sau □ de pe unite.

## iPhone/iPod Compatibil

Acest aparat acceptă modelele, după cum urmează ;

iPod touch (A 3-a și a 5-a generație)

iPod nano (A 4-a și a 7-a generație)

iPhone 5S

iPhone 5C

iPhone 5

iPhone 4S

iPhone 4

iPhone 3GS

În funcție de versiunea software a iPod/ iPhone-ului dumneavoastră, este posibil să nu puteți controla iPod/ iPhone-ul de la unitate.

iPhone, iPod nano, and iPod touch are trademarks of Apple Inc., registered in the U.S. and other countries. Lightning is a trademark of Apple Inc.

### ! Notă

- În cazul situațiilor de mai jos poate apărea o eroare.
  - iPhone-ul/iPod-ul dvs. nu este bine conectat.
  - Această unitate recunoaște iPhone-ul/iPod-ul dvs. ca un aparat necunoscut.
  - iPod/iPhone-ul dvs. are bateria foarte descărcată.
    - ▶ Bateria trebuie încărcată.
    - ▶ Dacă încărcați bateria în timp ce iPod/iPhone-ul este foarte descărcat, este posibil ca încărcarea să dureze mai mult timp.
- La deconectarea iPhone-ul/iPod-ul dvs. în timpul redării, redarea se întrerupe.
- Dacă iPhone/iPod-ul dvs. este conectat, nu puteți utiliza butonul de volum al iPhone/iPod-ului dvs.
- Dacă nu controlați iPhone-ul/iPod-ul dvs. de pe această unitate din cauza unei defecțiuni ale iPhone/iPod-ului.
- În funcție de versiunea software-ului iPod/iPhone-ului dvs., s-ar putea să nu puteți comanda iPod/iPhone dvs. de la această unitate. Vă recomandăm să instalați ultima versiune de software.
- Dacă aveți probleme cu iPod/iPhone-ul dvs., vă rugăm să vizitați site-ul [www.apple.com/support](http://www.apple.com/support).

## Funcționarea dispozitivului Android

Vă puteți bucura de sunetul redat de dispozitivul Android prin portul USB. Pentru detalii despre dispozitivul Android, consultați ghidul de utilizare pentru dispozitivul Android.

Pentru streaming audio de la dispozitivul dumneavoastră Android prin această unitate, aveți nevoie:

- Cu sistem de operare Android : Versiunea 4.1 (sau mai recentă) și AOA 2.0 (sau mai recentă)
- Cu un cablu micro USB

### ! Notă

Este posibil ca anumite dispozitive să nu accepte sau să nu fie conforme cu standardul audio AOA2.0 USB, ceea ce duce la blocarea și reinițializarea dispozitivului după ce este conectat și detașat de la sistemul de difuzoare.

Dacă aveți această problemă, contactați producătorul dispozitivului. Este posibil ca dispozitivul dvs. să necesite actualizarea cu cel mai recent software Jellybean și sau corectarea standardului audio AOA2.0 USB.

Este recomandabil ca să scoateți husa aparatului dvs. Android (versiunea 4.1 sau mai nouă) înainte să conectați aparatul dvs. Android la portul USB printr-un cablu.

\*Despre versiunea AOA (Android Open Accessory) 2.0;  
leșirea audio de la aparatul Android către Accesoriu și HID (Human Interface Device)

1. Conectați dispozitivul Android la portul USB folosind cablul dispozitivului Android.

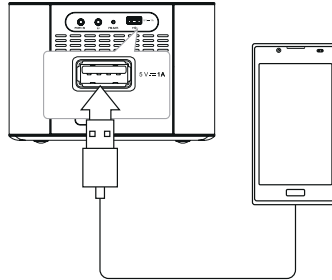

2. Apăsați **FUNCTION** pe telecomandă sau **F** pe aparat pentru a selecta funcția USB.
3. Dacă aparatul este conectat ferm, pe ecranul afișajului va apărea 'ANDROID'. Puteți folosi dispozitivul dumneavoastră Android cu ajutorul afișajului dispozitivului folosind telecomanda sau acționând dispozitivul Android.

Pentru	Procedați astfel
Redare	Apăsați <b>&gt;  </b> .
Pauză	În timpul redării, apăsați <b>&gt;  </b> .
Salt	În timpul redării, apăsați <b>  &lt;&lt;/&gt;&gt;  </b> pentru a merge la următorul fișier sau pentru a reveni la începutul fișierului curent. Apăsați <b>  &lt;&lt;</b> în timpul redării de două ori scurt pentru a trece la fișierul anterior.

### ! Notă

- Dacă conexiunea USB indică o eroare, verificați problemele următoare:
  - Dispozitivul Android nu este bine conectat.
  - Această unitate nu recunoaște dispozitivul Android.
  - Dispozitivul Android nu este inițializat.
  - Verificați setarea tipului de conexiune USB de pe dispozitivul dvs. Android.
- În cazul absenței sunetului de la această unitate, reglați volumul dispozitivului Android.
- Timpul de încărcare poate varia în funcție de dispozitivul dumneavoastră Android.
- Unele dispozitive Android nu pot fi încărcate.
- Este posibil să nu puteți controla dispozitivul Android de la această unitate din cauza funcționării defectuoase a dispozitivului Android.
- În funcție de versiunea software-ului de pe dispozitivul Android, s-ar putea să nu puteți controla dispozitivul Android de la această unitate. Vă recomandăm să instalați ultima versiune de software.
- Dacă dispozitivul Android nu suportă AOA (Android Open Accessory) versiunea 2.0, această unitate vă poate încărca doar dispozitivul Android deși dispozitivul Android are OS 4.1 (sau mai nouă).

## Utilizare USB/CD

### Funcționare USB

Conectați portul USB al unei memorii USB (sau mp3/wma player, etc.) la fanta USB a dispozitivului.

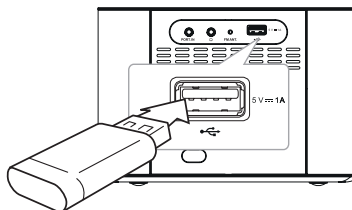

### ! Notă

Scoaterea dispozitivului USB din unitate

1. Alegeți o altă funcție/un alt mod sau apăsați de două ori consecutiv **■ ENTER** pe telecomandă sau butonul **■** pe unitate.
2. Scoateți dispozitivul USB din unitate.

### ! Precauție

- Nu scoateți dispozitivul USB în timpul funcționării. (redare, ștergere, etc.)
- Pentru a se preveni pierderea de date se recomandă crearea cu regularitate a unei copii de rezervă
- În funcție de statutul dispozitivului USB, s-ar putea ca funcția de ștergere să nu fie sprijinită. (blocare, etc.)



## Funcționare CD

1. Inserați un disc în suportul de disc cu partea etichetată în sus.
2. Selectați funcția CD sau apăsați tasta **FUNCTION** pe telecomandă sau **F** pe unitate.
3. Alegeți o piesă/un fișier pe care doriți să îl/o redați apăsând **◀◀/▶▶** pe telecomandă.

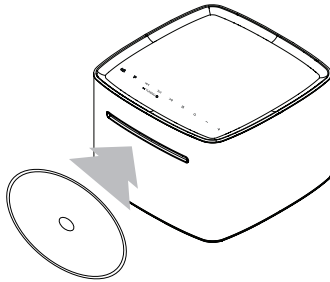

### ! Notă

Numai CD-uri cu muzică sau CD-R/CD-RW în formatul CD-urilor cu muzică pot fi redade. (disc 12 cm)

## USB-ul/CD-ul de utilizat

Pentru	Procedați astfel
Oprire	Apăsați <b>■ ENTER</b> pe telecomandă sau <b>□</b> pe unitate.
Redare	Apăsați butonul <b>▶/  </b> de pe telecomandă sau <b>&gt;  </b> de pe unitate.
Pauză	Apăsați butonul <b>▶/  </b> de pe telecomandă sau <b>&gt;  </b> de pe unitate în timpul redării.
Salt la piesa/ fișierul următor/ anterior	<p>Apăsați butonul <b>◀◀/▶▶</b> de pe telecomandă sau <b>◀◀/▶▶</b> de pe unitate pentru a sări peste piesă/ fișier în modul Stop.</p> <p>După o redare mai scurtă de 2 secunde, apăsați butonul <b>▶▶ </b> de pe telecomandă sau <b>&gt;&gt; </b> de pe unitate pentru a merge la piesa/ fișierul următor.</p> <p>După o redare a muzicii timp de 3 secunde, apăsați de două ori butonul <b>◀◀</b> de pe telecomandă sau <b>◀◀</b> de pe unitate pentru a merge la piesa/ fișierul precedent.</p> <p>După o redare a muzicii timp de 3 secunde, apăsați de două ori butonul <b>◀◀</b> de pe telecomandă sau <b>◀◀</b> de pe unitate pentru a merge la piesa/ fișierul precedent.</p>
Căutarea unei secțiuni dintr-o piesă/ fișier	Apăsați și țineți apăsat butonul <b>◀◀/▶▶</b> de pe telecomandă sau <b>◀◀/▶▶</b> de pe unitate în timpul redării și eliberați-l în punctul de unde doriți să începeți ascultarea piesei.
Redare repetată sau în ordine aleatorie	Apăsați <b>REPEAT(MENU)</b> pe telecomandă în mod repetat, ecranul afișajului se va schimba în ordinea următoare, RPT1 -> RPT DIR (numai MP3/ WMA) -> RPT ALL -> RANDOM -> OFF

## Selectarea unui director

- În modul Stop, apăsați repetat butonul **PRESET.FOLDER**  $\wedge/V$  de pe telecomandă până la apariția directorului dorit.
- Apăsați butonul  $\blacktriangleright/||$  pentru a reda. Va fi redat primul fișier al directorului. (Dacă selectați directorul pe care doriți să îl redați în timpul redării, acest pas nu este necesar.)

### Notă

- Dosare/Fișiere USB/CD sunt recunoscute ca mai jos.

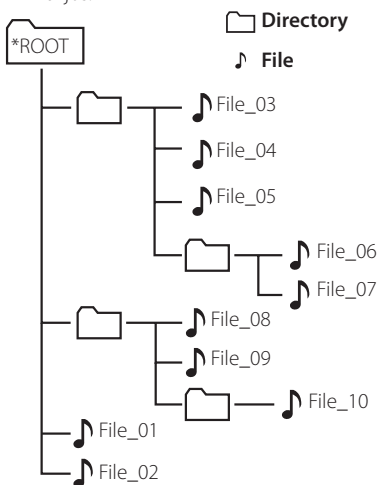

- Fișiere și dosarele vor fi prezentate în ordinea înregistrării și pot fi prezentate diferit în funcție de circumstanțele de înregistrare.
- \*ROOT: Primul ecran pe care îl puteți vedea când un calculator recunoaște CD/USB-ul va fi "ROOT"
- Dosarele vor fi prezentate în ordinea următoare;  
FAT(USB) / CD : FILE\_01 -> FILE\_02 ->  
FILE\_03 -> FILE\_04 -> FILE\_05 -> FILE\_06 ->  
FILE\_07 -> FILE\_08 -> FILE\_09 -> FILE\_10

## Ștergerea fișierului MP3/WMA/FLAC

Puteți șterge un fișier, dosat sau să formatați apăsând **DELETE** pe telecomandă. Această funcție este validă numai dacă aparatul este oprit. (numai USB)

- Selectați fișierul pe care doriți să-l ștergeți, după care apăsați **DELETE** (Ștergere).  
-Selectați dosarul pe care doriți să îl ștergeți apăsând **PRESET.FOLDER**  $\wedge/V$ . Apoi apăsați **DELETE**.  
-Apăsați lung **DELETE** pentru a formata dispozitivul USB.

sau

Apăsați repetat butonul **DELETE** (Ștergere) în timpul selectării fișierului MP3/WMA.

Afișajul se schimbă în ordinea următoare.

- DEL FILE : Șterge fișiere
- DEL DIR? : Șterge dosare
- FORMAT? : Formatează USB-ul

- Pentru a șterge un fișier/director sau pentru a formata, apăsați butonul  $\blacktriangleright/||$  de pe telecomandă sau apăsați  $\blacktriangleright/||$  de pe unitate.
- Dacă doriți să ieșiți din modul actual, apăsați butonul **ENTER** de pe telecomandă sau  $\square$  de pe unitate.

## Pentru a asculta muzică de la dispozitivul portabil

Acest aparat poate fi utilizat pentru a asculta muzică de pe numeroase tipuri de dispozitive portabile. (Cablul portabil nu este furnizat cu acest aparat ca accesoriu.)

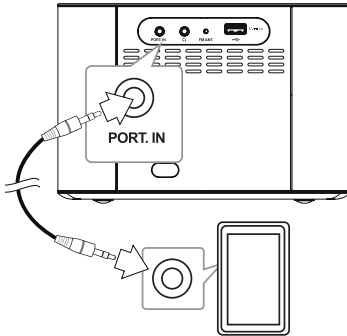

1. Conectați dispozitivul portabil la conectorul **PORT. IN** al aparatului.
2. Porniți aparatul apăsând **⏻/I**.
3. Selectați funcția PORTABLE apăsând **FUNCTION** pe telecomandă.
4. Porniți dispozitivul portabil și începeți redarea.

## Redare muzică prin căști

Conectați o pereche de căști stereo (Ø jack de 3,5 mm) la  de pe unitate pentru a asculta sunetul fără a fi deranjat.

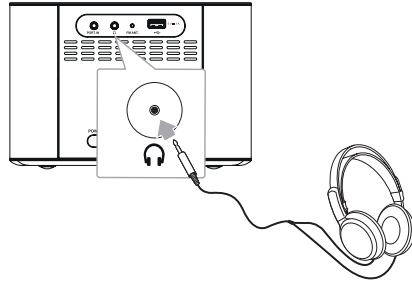

### Notă

Dacă căștile sunt conectate la , din difuzoare nu se aude nimic.

## Funcția Radio

### Pentru a asculta radio

1. Apăsați butonul **FUNCTION** (Funcție) de pe telecomandă sau **F** de pe unitate până când pe afișaj apare Tuner (Radio). Se face acordul cu postul recepționat ultima dată.
2. Acord automat: Apăsați și țineți apăsat butonul **TUN./(-/+)** de pe telecomandă sau **|<</>>|** de pe unitate pentru aproximativ 2 secunde, până când frecvența actuală începe să se schimbe, moment în care eliberați butonul. Scanarea se oprește în momentul în care unitatea face acordul cu un post de radio.

Acord manual: Apăsați repetat butonul **TUN./(-/+)** de pe telecomandă sau **|<</>>|** de pe unitate.

3. Reglați volumul sunetului prin apăsarea butonului **VOL -/+**.

### Presetarea posturilor radio

Puteți avea 50 posturi prestabilite pentru FM. Înainte de a căuta un post, asigurați-vă că ați redus volumul.

1. Apăsați butonul **FUNCTION** (Funcție) de pe telecomandă sau **F** de pe unitate până când pe afișaj apare Tuner (Radio).
2. Selectați frecvența dorită prin apăsarea butonului **TUN./(-/+)** de pe telecomandă sau **|<</>>|** de pe unitate.
3. Apăsați **PROGRAM/MEMORY**. Un număr prestabilit va lumina intermitent pe fereastra de afișaj.
4. Apăsați **PRESET.FOLDER ^/V** pentru a selecta numărul prestabilit dorit.
5. Apăsați **PROGRAM/MEMORY**. Postul este memorat.
6. Repetați pașii 2-5 pentru a memora alte posturi.
7. Pentru a asculta un post predefinit, apăsați **PRESET/FOLDER ^/V**.

### Ștergerea tuturor posturilor salvate

1. Țineți apăsat **PROGRAM/MEMORY** timp de două secunde. "CLEAR" va lumina intermitent ecranul afișajului.
2. Apăsați **PROGRAM/MEMORY** pentru a șterge toate posturile radio salvate.

### Îmbunătățirea recepției FM slabe

Apăsați **▶/||** de pe telecomandă. Aceasta va schimba acordul din stereo în mono. Apoi, semnalul va fi mai bun decât înainte.

#### ! Notă

Asigurați-vă că ați extins complet antena cu cablu FM.

### Vedeți informațiile despre un post radio

Tunerul FM este prevăzut cu caracteristica RDS (Radio Data System). Aceasta arată informațiile despre postul radio pe care îl ascultați. Apăsați **SET/RDS** repetat pentru a parcurge diferitele tipuri de date.:

<b>PS</b>	(Programme Service Name) Numele canalului va fi afișat pe ecran
<b>PTY</b>	(Programme Type Recognition) Tipul programului ( de ex. Jazz sau știri) va fi afișat pe ecran.
<b>RT</b>	(Radiotext) Un mesaj text conține informații speciale de la postul care emite. Acest text se poate derula pe afișaj.
<b>CT</b>	(Ora stabilită de post) Acesta indică ora și data stabilite de post.

Puteți căuta posturile de radio după tipul programului prin apăsarea butonului **SET/RDS**. Afișajul va indica ultimul PTY utilizat. Apăsați **PTY** de pe telecomandă de câte ori este nevoie pentru a selecta tipul preferat de program. Apăsați și țineți apăsat butonul **TUN./(-/+)** de pe telecomandă sau **|<</>>|** de pe unitate. Tunerul va face o căutare automată. La găsirea unui post căutarea se va opri.

## Alte funcții

### Redare programată

Funcția program vă permite să stocați piesele/ fișierele preferate de la orice disc sau dispozitiv USB.

Un program poate să conțină 20 de piese/fișiere.

1. Introduceți un CD sau conectați USB-ul dumneavoastră și așteptați să fie citit.
2. Apăsăți **PROGRAM/MEMORY** de pe telecomandă în modul oprit.
3. Apăsăți **◀◀/▶▶** pe telecomandă pentru a selecta piesa/fișierul următor.
4. Apăsăți din nou **PROGRAM/MEMORY** pentru a salva și selecta piesa/fișierul următor.
5. Apăsăți butonul **▶/||** pentru a reda piesele/ fișierele cu muzică programate.
6. Pentru a șterge selecția dvs., apăsați de două ori butonul **■ ENTER** de pe telecomandă și **□** de pe unitate.

#### ! Notă

Aceste programe sunt de asemenea șterse când discul sau dispozitivul USB este îndepărtat, aparatul este oprit sau funcția este schimbată cu alta.

### Afișarea informațiilor fișierului

În timpul redării unui fișier MP3/FLAC file care conține informații, puteți afișa informațiile apăsând **INFO** pe telecomandă.

### Reluarea redării

În timpul redării, dacă schimbați funcția cu o alta și apoi reveniți la funcția USB/CD, apoi apăsați, puteți asculta muzica de la ultimul moment redat.

### Oprirea temporară a sunetului

Apăsăți butonul **⏸** pe telecomandă pentru a opri temporar sunetul.

Puteți opri sunetul pentru a răspunde de exemplu la telefon. Și „MUTE” va apărea pe fereastra de afișare. Pentru revocarea funcției de dezactivare a sunetului apăsați **⏸** din nou sau apăsați **VOL(+/-)** pe telecomandă, respectiv **-/+** pe unitate.

## Ajustarea sunetului

### Setarea modului de sunet

Acest sistem dispune de un număr de câmpuri de sunet pre-programate. Puteți selecta un sunet dorit prin folosirea **SOUND EFFECT** pe telecomandă.

Elementele afișate pentru Egalizator pot fi diferite în funcție de sursele sunetului și de efecte.

Pe ecran	Descriere
NATURAL	Puteți beneficia de un sunet plăcut și natural.
AUTO EQ	Setează egalizorul de sunet pe un mod care este foarte similar cu genul inclus în informațiile MP3 ID3 Tag ale fișierelor muzică.
POP CLASSIC JAZZ ROCK	Acest program îi conferă sunetului o atmosferă entuziastă, dându-vă senzația că vă aflați la un adevărat concert rock, pop, jazz sau clasic.
MP3 -- OPT	Această funcție este optimizată pentru fișiere MP3 comprimabile. Îmbunătățește sunetul înaltelor.
BASS (BASS BLAST)	Întărește efectul frecvențelor joase, înalte și cele de ambianță.
BYPASS	Puteți beneficia de sunet fără efect egalizator.

#### ! Notă

Este posibil să fie necesară resetarea modului de ambianță, după schimbarea intrării, uneori chiar și după schimbarea fișierului / piesei audio.

## Setarea ceasului

Există trei modalități de setare a orei.

1. Porniți unitatea.
2. Apăsați butonul **CLOCK** (Ceas) pentru cel puțin 2 secunde.
3. Alegeți modul Oră prin apăsarea butonului **◀◀/▶▶** de pe telecomandă sau **◀◀/▶▶** de pe unitate.  
- AM 12:00 (pentru un afișaj cu AM și PM) sau 0:00 (pentru un afișaj cu 24 de ore)
4. Apăsați **SET/RDS** pentru a confirma selecția dvs.
5. Selectați orele prin apăsarea butonului **◀◀/▶▶** de pe telecomandă sau **◀◀/▶▶** de pe unitate.
6. Apăsați **SET/RDS** pentru a confirma selecția dvs.
7. Selectați minutele prin apăsarea butonului **◀◀/▶▶** de pe telecomandă sau **◀◀/▶▶** de pe unitate.
8. Apăsați **SET/RDS** pentru a confirma selecția dvs.
9. Dacă doriți resetarea ceasului, apăsați și țineți apăsat butonul **CLOCK**. După aceasta repetați pașii 3-8.

### Setarea ceasului prin intermediul aplicației "LG Bluetooth Remote"

Instalați aplicația "LG Bluetooth Remote" pe aparatul dvs. Android (vezi paginile 26-27).

Ceasul unității dvs. va fi sincronizat automat cu aparatul dvs. prin activarea conexiunii Bluetooth prin intermediul aplicației "LG Bluetooth Remote".

### Setarea ceasului prin sincronizarea cu iPhone/iPod-ului dvs.

Conectați iPhone/iPod-ul la portul USB folosind cablul de la iPhone/iPod și selectați funcția USB. Setarea orei de pe ecranul de afișaj vor fi sincronizate cu iPhone/iPod-ul dumneavoastră automat.

După ce aparatul a fost sincronizat cu iPhone/iPod-ul dumneavoastră pentru setarea orei, va exista o diferență de timp între aparat și iPhone/iPod. În starea oprită, ceasul nu va fi sincronizat cu iPhone/iPod-ul dumneavoastră.

## Setarea alarmei

Puteți utiliza unitatea ca și ceas cu alarmă.

Înainte de setarea alarmei trebuie să setați ceasul.

1. Porniți unitatea.
2. Apăsați butonul **ALARM**. Fiecare funcție începe să pâlpâie.
3. Apăsați butonul **SET/RDS** în momentul în care este afișată funcția pe care doriți să fiți trezit/ă.
4. Va apare "ON TIME". Aceasta reprezintă ora la care doriți pornirea unității. Apăsați butonul **◀◀/▶▶** de pe telecomandă sau **◀◀/▶▶** de pe unitate pentru a schimba orele și minutele, după care apăsați **SET/RDS** pentru a le salva.
5. Apăsați butonul **◀◀/▶▶** de pe telecomandă sau **◀◀/▶▶** de pe unitate pentru a schimba volumul sunetului, după care apăsați **SET/RDS** pentru a salva.
6. Dacă doriți resetarea alarmei, apăsați și țineți apăsat butonul **ALARM**, urmat de repetarea pașilor 3-5.

#### ! Notă

- Funcția Alarmă devine disponibilă numai după oprirea unității la care s-a setat alarma.
- După ce ați setat ora exactă și alarma, puteți verifica ora prin apăsarea butonului **CLOCK**, iar alarma prin apăsarea butonului **ALARM**, chiar dacă unitatea este oprită.
- Dacă alarma este setată deja și doriți anularea ei, apăsați o singură dată butonul **ALARM**. Pentru a o activa, apăsați din nou butonul **ALARM**.
- Dacă ora exactă sau alarma este setată deja și doriți să le resetați, apăsați și țineți apăsat butonul **CLOCK** sau **ALARM** pentru cel puțin 2 secunde.

## Lumină Smart Awake

Lumina unității devine tot mai puternică cu 30 de secunde înainte de ora de alarmare setată de utilizator la funcția Alarmă a unității sau la funcția alarmă a aplicației LG Bluetooth.

- Dacă ați setat alarma pentru intervalul orar dintre 8:00 a.m. și 5:00 p.m., lumina se stinge automat după 30 de minute.
- Dacă ați setat alarma pentru intervalul orar dintre 5:00 p.m. și 8:00 a.m., lumina rămâne aprinsă până la apăsarea butonului **LIGHTING** de pe telecomandă.

## Setarea temporizatorului Sleep

Apăsați repetat butonul **SLEEP** pentru a selecta intervalul de temporizare până la oprire, plaja variind între 180 și 10 minute. După durata de temporizare, unitatea se va opri. Pentru a anula funcția Sleep, apăsați repetat butonul **SLEEP** până la apariția mesajului "SLEEP 10". După aceasta apăsați din nou butonul **SLEEP** până la apariția mesajului "SLEEP 10".

### ! Notă

- Durata rămasă poate fi verificată oricând înainte de oprirea unității.
- Apăsați butonul **SLEEP**. Durata rămasă apare pe afișaj.

## Reostat

Apăsați **SLEEP**o dată. Fereastra de afișaj se va întuneca pe jumătate. Pentru a o anula, apăsați **SLEEP** în mod repetat până ce se aprinde fereastra de afișaj.

## Oprire automată

Dacă unitatea centrală nu este conectată la un aparat extern și nu este utilizată timp de 20 de minute, această unitate se va opri automat pentru a economisi energia electrică. Asemeni se manifestă acest aparat după șase ore de la conectarea cu unitatea principală la un alt dispozitiv prin intermediul unui cablu de intrare analog.

## Funcții avansate

### Înregistrare pe USB

1. Conectați dispozitivul USB la aparat.
2. Selectați o funcție apăsând **FUNCTION** pe telecomandă sau **F** pe unitate.  
Înregistrarea unei piese/fișier - Puteți înregistra o piesă/fișier pe USB în timp ce redați fișierul dorit. Înregistrarea tuturor pieselor/fișierelor - Puteți înregistra pe USB piese/fișiere în starea oprită. Înregistrarea unei liste de programe - După ce ați realizat o listă de programe, puteți să o înregistrați pe USB. (Consultați pagina 21).
3. Porniți înregistrarea apăsând **USB REC** pe telecomandă.
4. Pentru a opri înregistrarea, apăsați  **ENTER**.

### Întreruperea înregistrării

În timpul înregistrării, apăsați **USB REC** pentru a opri înregistrarea. Apăsați din nou butonul pentru a reîncepe înregistrarea. (Doar funcția FM/Portabil)

### Pentru a selecta rata de eșantionare și viteza la înregistrare

1. Apăsați **USB REC** mai mult de 3 secunde.
2. Folosiți **||<< / >>|** pentru a selecta rata de eșantionare.
3. Apăsați din nou **USB REC** pentru a selecta viteza de înregistrare.
4. Apăsați **||<< / >>|** pentru a selecta viteza dorită de înregistrare. (Numai funcția CD)

**X1 SPEED** - Puteți asculta muzica în timp ce o înregistrați. (Numai AUDIO CD).

**X2 SPEED** - Puteți doar să înregistrați fișierul cu muzică.

5. Apăsați **USB REC** pentru a finaliza setarea.

### Notă

- Puteți verifica în fereastra de afișaj procentul de înregistrare pentru înregistrare USB în timpul înregistrării. (numai audio CD-uri, MP3/WMA, CD-uri FLAC)
- În timpul înregistrării MP3/WMA/FLAC, nu există sunet.
- Când opriți înregistrarea în timpul redării, va fi stocat fișierul înregistrat la momentul respectiv (În afara fișierelor MP3/WMA/FLAC)
- Nu scoateți dispozitivul USB și nu opriți aparatul în timpul înregistrării pe USB. În caz contrar, poate fi creat un fișier incomplet, care nu este șters din PC.
- Dacă înregistrarea USB nu funcționează, mesaje ca "NO USB", "ERROR(USB ERR)", "FULL(USB FULL)", "NO SUPPO" sau "NO REC" sunt afișate pe ecranul afișajului.
- Pentru înregistrare USB nu poate fi folosit un cititor multimediu, un HDD extern și nici un telefon mobil.
- Dacă faceți o înregistrare pentru o perioadă lungă, se înregistrează un fișier de aproximativ 512 Mbytes.
- Nu puteți stoca în memorie mai mult de 999 fișiere.
- Va fi stocat după cum urmează.

Audio CD	MP3/ WMA/FLAC	Altă sursă*
CD_REC   TRK_001   TRK_002   :   :	FILE_REC   ABC(File name)   DEF(File name)   :   :	EXT_REC   AUDIO_001   AUDIO_002   :   :

\* : FM, PORTABLE și asemănător.

BT nu sunt suportate.

Realizarea copiilor neautorizate ale materialelor protejate de drepturile de autor, inclusiv programele de calculator, fișierele, redarea și înregistrarea audio, pot fi o încălcare a drepturilor de autor și constituie infracțiuni. Acest echipament nu trebuie utilizat în asemenea scop.

**Fiți responsabili.**

**Respectați drepturile de autor.**



# Utilizarea unei tehnologii fără fir Bluetooth

## Despre Bluetooth

**Bluetooth®** este o tehnologie de comunicare fără fir pentru conectarea cu rază scurtă.

Sunetul poate fi întrerupt când conexiunea interferează cu alte unde electrice sau când vă conectați Bluetooth-ul în alte încăperi.

Conectarea aparatelor individuale la o tehnologie fără fir **Bluetooth®** nu implică nicio schimbare.

Un telefon mobil cu tehnologia **Bluetooth®** fără fir poate fi operat prin Cascade dacă acea conexiune a fost realizată prin tehnologia wireless **Bluetooth®**.

Aparate disponibile: telefon mobil, MP3, laptop, PDA.

## Profiluri Bluetooth

Pentru a utiliza tehnologia **Bluetooth®** fără fir, dispozitivele trebuie să fie capabile să interpreteze anumite profile. Această unitate este compatibilă cu următorul profil.

A2DP (Advanced Audio Distribution Profile)

## Ascultarea muzicii stocate pe dispozitivele Bluetooth

Înainte de a începe procedura de conectare, asigurați-vă că funcția Bluetooth este activată în aparatul dvs. Bluetooth. Consultați manualul de utilizare al dispozitivului Bluetooth. O dată ce se realizează operațiunea de conectare, nu mai este nevoie să o efectuați din nou.

1. Selectați funcția Bluetooth folosind **FUNCTION** pe telecomandă sau **F** pe aparat. "BT READY" apare pe ecranul afișajului.
2. Funcționarea dispozitivului Bluetooth și efectuarea operațiunii de conectare. Atunci când căutați acest aparat cu dispozitivul Bluetooth, o listă de dispozitive găsite poate apărea pe afișajul dispozitivului Bluetooth în funcție de tipul de dispozitiv Bluetooth. Unitatea dvs. apare ca "LG MICRO (XX:XX)".

### ! Notă

XX:XX înseamnă ultimele patru cifre ale adresei BT. De exemplu, dacă aparatul dvs. are o adresa BT de genul 9C:02:98:4A:F7:08, veți vedea "LG MICRO (F7:08)" pe dispozitivul Bluetooth.

3. Introduceți codul PIN  
Cod PIN: 0000
4. Când acest aparat este conectat cu succes la dispozitivul dvs. Bluetooth, "BT PAIR" apar pe ecranul afișajului.

### ! Notă

În funcție de tipul de dispozitiv Bluetooth, unele dispozitive au un mod diferit de coordonare.

5. Redarea muzicii .  
Pentru a reda muzică de pe dispozitivul dvs. Bluetooth, consultați manualul de utilizare al dispozitivului Bluetooth.

### ! Notă

- Sunetul de la unitatea principală poate fi distorsionat dacă ridicați volumul dispozitivului Bluetooth cu până la două treimi sau mai mult.
- Atunci când utilizați funcția Bluetooth, reglați volumul dispozitivului Bluetooth la un nivel adecvat pentru a asculta.

**! Notă**

- Când utilizați tehnologia Bluetooth®, trebuie să realizați o conexiune între aparat și dispozitivul bluetooth cât mai aproape posibil și să păstrați distanța. Este posibil totuși ca acest lucru să nu funcționeze bine în cazul de mai jos:
  - Există un obstacol între aparat și dispozitivul bluetooth.
  - Există un dispozitiv care utilizează aceeași frecvență ca și tehnologia **Bluetooth®**, cum ar fi un echipament medical, un captor cu microunde sau un dispozitiv LAN wireless.
- Sunetul poate fi întrerupt în cazul în care există interferențe de la alte aparate electronice.
- Nu puteți controla dispozitivul Bluetooth cu acest aparat.
- Conectarea este limitată la un dispozitiv Bluetooth pe un aparat și multi-conectarea nu este acceptată.
- În funcție de tipul de dispozitiv, este posibil să nu puteți utiliza funcția Bluetooth.
- Vă puteți bucura de sistemul wireless folosind telefonul, MP3, Notebook, etc.
- Atunci când Bluetooth nu este conectat, "DISCONN" și "BT READY" apar pe panoul de control.
- Conectarea va fi deconectată când cineva stă și întrerupe comunicarea dintre dispozitivul Bluetooth și player.
- Cu cât este mai mare distanța dintre aparat și dispozitivul bluetooth, cu atât calitatea sunetului este mai scăzută.

## Utilizarea aplicației "LG Bluetooth Remote"

### Despre aplicația "LG Bluetooth Remote"

LG Bluetooth Remote App aduce o serie de caracteristici noi unității dvs. Pentru a vă bucura de mai multe funcții se recomandă descărcarea și instalarea gratuită a aplicației "LG Bluetooth Remote".

### Instalarea aplicației "LG Bluetooth Remote app" prin "Apple App Store" sau "Google Android Market")"

1. Atingeți pictograma Apple App Store sau pictograma Google Android Market (Google Play Store).
2. Tastați în bara de căutare "LG Bluetooth Remote" și porniți căutarea.
3. Găsiți și atingeți "LG Bluetooth Remote" în lista de rezultate și porniți descărcarea aplicației Bluetooth.
4. Atingeți o pictogramă pentru instalare.
5. Atingeți o pictogramă pentru descărcare.

**! Notă**

- Asigurați-vă că dispozitivul Bluetooth este conectat la internet.
- Asigurați-vă că dispozitivul Bluetooth este echipat cu "Apple App Store" sau "Google Android Market (Google Play Store)".
- Dacă doriți să obțineți mai multe informații, consultați explicația aplicației BT din "Apple App Store" sau "Google Android Market (Google Play Store)".

## Activarea funcției Bluetooth prin aplicația "LG Bluetooth Remote"

Aplicația LG Bluetooth vă ajută să conectați dispozitivul Bluetooth alimentat la unitate.

1. Atingeți pictograma "LG Bluetooth Remote" de pe pagina de start pentru a deschide aplicația "LG Bluetooth Remote", și treceți la meniul principal.
2. Atingeți [Setting] și selectați unitatea dorită.
3. Dacă doriți să obțineți mai multe informații pentru modul de întrebuițare, atingeți [Setting] și [Help].

### ! Notă

- Aplicația BT va fi disponibilă pentru versiunea software după cum urmează;  
Android O/S : 2.3.3(sau mai recent)  
iOS O/S : 4.3(sau mai recent)
- În timpul utilizării Bluetooth-ului, este posibil să nu puteți activa aplicația BT. Deconectați dispozitivul Bluetooth pe care l-ați conectat înainte de a folosi corect aplicația BT.
- Dacă utilizați aplicația Bluetooth, ar putea exista unele diferențe între app-ul Bluetooth și telecomanda furnizată. Folosiți telecomanda furnizată dacă este necesar.
- Dacă folosiți aplicația BT cu serviciul Bluetooth conectat, conexiunea Bluetooth pe care ați conectat-o anterior poate fi deconectată. (În funcție de O/S-ul smartphone-ului, acest proces are diferențe. )
- În funcție de dispozitivul Bluetooth, aplicația BT poate să nu funcționeze.
- În funcția BT, dacă folosiți aplicația BT, telecomanda furnizată poate să nu funcționeze.
- Când folosiți aplicația BT pentru telecomandă, funcționarea poate fi diferită de cea a telecomenzii furnizate.
- În funcție de sistemul de operare al smartphone-ului, există unele diferențe în operarea aplicației BT.
- Când dispozitivul dvs. Bluetooth a fost deja conectat la un alt aparat, deconectați prima dată conexiunea Bluetooth. Apoi puteți controla aparatul prin aplicația BT.
- Conexiunea pe care ați realizat-o poate fi deconectată dacă ați selectat altă aplicație sau ați schimbat setările aparatului conectat prin aplicația BT. În acest caz, vă rugăm să verificați statusul conexiunii.
- Pentru a preveni defecțiunile, vă recomandăm să conectați numai un aparat la această unitate.
- Nu conectați dispozitivul dvs. smart la portul USB folosind un cablu. Altfel conexiunea Bluetooth va fi deconectată.
- După conectarea aplicației BT, muzica va putea fi redată de pe aparatul dvs. În acest caz, încercați procedura de conectare din nou.

# Depanarea

Problema	Remediul
Nu există curent.	<ul style="list-style-type: none"> <li>• Conectați cablul de alimentare.</li> <li>• Verificați starea utilizând alte echipamente electronice.</li> </ul>
Nu se aude sunet.	Apăsați <b>F</b> și verificați funcția selectată.
Aparatul nu începe redarea.	<ul style="list-style-type: none"> <li>• Introduceți un disc care poate fi redat.</li> <li>• Curățați discul. (Consultați pagina 31 )</li> <li>• Puneți discul cu eticheta sau fața tipărită în sus.</li> </ul>
Posturile radio nu pot fi recepționate bine.	<ul style="list-style-type: none"> <li>• Conectați antena corect.</li> <li>• Efectuați acordul manual al postului.</li> <li>• Pentru presetarea unor posturi radio, consultați pagina 20</li> </ul>
Telecomanda nu funcționează corect.	<ul style="list-style-type: none"> <li>• Folosiți telecomanda pe o distanță mai mică de 23 ft (7m).</li> <li>• Îndepărtați obstacolul dintre telecomandă și aparat.</li> <li>• Înlocuiți bateria cu una nouă.</li> </ul>
iPod/iPhone-ul nu funcționează.	Conectați iPod/iPhone-ul dvs. folosind ferm cablul USB .
Dispozitivul Android nu funcționează.	<ul style="list-style-type: none"> <li>• Verificați dacă O/S pentru aparatul dvs. este versiunea 4.1(sau mai recent) sau AOA 2.0(sau mai recent).</li> <li>• Conectați dispozitivul dvs. Android ferm folosind cablul USB.</li> </ul>
Ceasul nu este afișat.	<ul style="list-style-type: none"> <li>• Conectați dispozitivul dvs. Bluetooth la aparat cu ajutorul aplicației BT.</li> <li>• Conectați iPod/iPhone-ul dvs. folosind ferm cablul USB pentru sincronizare.</li> </ul>

---

## Mărci comerciale și licențe

---



Tehnologia wireless **Bluetooth**® este un sistem care permite contactul radio între dispozitivele electronice.

Conectarea dispozitivelor individuale prin intermediul tehnologiei wireless **Bluetooth**® nu implică niciun cost. Un telefon mobil cu tehnologia wireless **Bluetooth**® poate fi operator prin Cascade dacă conexiunea se face prin tehnologia wireless **Bluetooth**®.

Marca **Bluetooth**® și siglele sunt proprietatea **Bluetooth**® SIG, Inc. și orice utilizare acestor mărci de către LG Electronics se face sub licență.

Alte mărci comerciale și denumiri comerciale sunt cele ale proprietarilor respectivi.

---

## Specificații

General	
Cerințe de alimentare	Consultați eticheta principală.
Consum de curent	Consultați eticheta principală.
Dimensiuni (L x H x A)	(212 x 144 x 212) mm
Greutate netă (aprox.)	2.4 kg
Temperatura de operare	5 °C - 35 °C (41 °F - 95 °F)
Umiditatea de operare	5 % - 85 %
Alimentare curent Bus	5 V  1 A

Intrări	
PORT. IN	0.7 Vrms (3,5 mm mufă stereo)

RADIO	
Interval de frecvențe FM	între 87,5 și 108,0 MHz sau între 87,50 și 108,00 MHz

Amplificator	
Mod stereo	10 W + 10 W
T.H.D	10 %

CD	
Frecvență de răspuns	40 Hz la 20 kHz
Raport semnal-zgomot	Mai mult de 60 dB
Dinamică	Mai mult de 55 dB

Subwoofer	
Tip	încorporat
Impedanță	8 Ω
Alimentare estimată de intrare	10 W
Putere absorbită max.	20 W

- Designul și specificațiile pot fi modificate fără o înștiințare prealabilă.

# Întreținere

## Observații cu privire la discuri

### Manevrarea discurilor

Nu lipiți hârtie sau bandă pe disc.

### Depozitarea discurilor

După redare, puneți discul în carcasa sa. Nu expuneți discul la lumina solară directă sau la surse de căldură și nu-l lăsați într-o mașină parcată expusă la lumina solară directă.

### Curățarea discurilor

Nu folosiți solvenți puternici, cum ar fi alcool, benzen, tiner, agenți de curățare disponibili pe piață sau spray antistatic special pentru înregistrările vechi pe vinil.

## Manevrarea aparatului

### Când se transportă aparatul

Păstrați cutia originală și materialele de ambalare. Dacă trebuie să transportați aparatul, pentru o maximă protecție, reambalați-l așa cum a fost ambalat inițial din fabrică.

### Păstrarea curățeniei suprafețelor exterioare

Nu folosiți lichide volatile, cum ar fi un spray insecticid, în apropierea aparatului.

Ștergerea cu o presiune prea mare poate deteriora suprafața.

Nu lăsați produse din cauciuc sau material plastic să vină în contact cu aparatul un timp îndelungat.

### Curățarea aparatului

Pentru a curăța playerul, folosiți o cârpă moale, uscată. Dacă suprafețele sunt extrem de murdare, folosiți o cârpă moale umezită cu o soluție slabă de detergent. Nu folosiți solvenți puternici, cum ar fi alcoolul, benzina sau tinerul, deoarece aceștia pot deteriora suprafața aparatului.

### Întreținerea aparatului

Aparatul este un dispozitiv de precizie, care folosește o înaltă tehnologie. Dacă lentila optică și piesele de acționare ale discului sunt murdare sau uzate, calitatea imaginii se poate diminua. Pentru detalii, contactați cel mai apropiat centru de service autorizat.

