

BEDIENUNGSANLEITUNG

Micro-Hi-Fi- Anlage

Bitte lesen Sie diese Bedienungsanleitung vor der Bedienung des Gerätes sorgfältig durch und bewahren Sie es zum späteren Nachschlagen auf.

CM2540



MFL69262102

Sicherheitshinweise

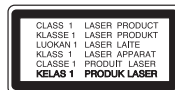

VORSICHT:
GEFAHR VON STROMSCHLÄGEN.
NICHT ÖFFNEN.

VORSICHT: ZUR VERMEIDUNG VON STROMSCHLÄGEN DIE ABDECKUNG (BZW. RÜCKWAND) NICHT ABNEHMEN. ES BEFINDEN SICH KEINE VOM BENUTZER ZU WARTENDEN BAUTEILE IM INNEREN. WARTUNGSARBEITEN NUR VON FACHPERSONAL DURCHFÜHREN LASSEN.



Das Blitzsymbol innerhalb eines gleichseitigen Dreiecks warnt den Benutzer vor nicht isolierter gefährlicher Spannung im Inneren des Produktgehäuses, die so stark sein kann, dass die Gefahr von Stromschlägen besteht.



Das Ausrufungszeichen innerhalb eines gleichseitigen Dreiecks weist den Benutzer auf wichtige Anleitungen zu Betrieb und Wartung in der mit dem Gerät gelieferten Literatur hin.

ACHTUNG: ZUR VERMEIDUNG VON BRÄNDEN ODER STROMSCHLÄGEN DAS GERÄT NIEMALS REGEN ODER FEUCHTIGKEIT AUSSETZEN.

ACHTUNG: Das Gerät nicht an einem beengten Ort einbauen, wie z. B. in einem Bücherregal o.ä.

VORSICHT: Belüftungsöffnungen dürfen nicht verdeckt werden. Das Gerät muss gemäß den Richtlinien des Herstellers aufgestellt werden. Schlitze und Öffnungen im Gehäuse dienen zur Belüftung, gewährleisten einen ordnungsgemäßen Betrieb des Produktes und schützen das Gerät vor Überhitzung. Die Öffnungen sollten niemals verdeckt werden, indem das Produkt auf ein Bett, ein Sofa, einen Teppich oder eine ähnliche Oberfläche gestellt wird. Dieses Produkt sollte nicht in einen eingelassenen Bereich, wie z. B. einem Bücherschrank oder einem Regal, aufgestellt werden, falls keine ordnungsgemäße Belüftung gewährleistet werden kann oder falls die Richtlinien des Herstellers nicht befolgt werden können.

VORSICHT: Dieses Gerät besitzt ein Laser-System. Um das Gerät richtig zu verwenden, lesen Sie diese Bedienungsanleitung sorgfältig durch und bewahren Sie es auf. Setzen Sie sich zur Wartung mit einem qualifizierten Servicebetrieb in Verbindung.

Durch Bedienungen, Einstellungen oder Verfahren, die in dieser Anleitung nicht erwähnt werden, kann gefährliche Strahlung freigesetzt werden.

Um direkten Kontakt mit dem Laserstrahl zu vermeiden, darf das Gehäuse nicht geöffnet werden.

VORSICHTSHINWEISE zum Netzkabel

Die meisten Geräte sollten an einen eigenen Stromkreis angeschlossen werden.

D. h. eine einzelne Steckdose, an die ausschließlich das jeweilige Gerät angeschlossen wird und die keine weiteren Steckdosen oder Zweigschaltkreise besitzt. Beachten Sie hierzu die technischen Daten des Gerätes in dieser Bedienungsanleitung. Steckdosen niemals überlasten. Überlastete, lockere oder beschädigte Steckdosen, Verlängerungskabel, beschädigte Stromkabel oder rissige Leitungsisolationen bergen Gefahren und können Stromschläge oder Brände verursachen. In diesen Fällen besteht die Gefahr von Stromschlägen oder Bränden. Überprüfen Sie regelmäßig die Kabel des Gerätes. Bei Schäden oder Verschleiß das entsprechende Kabel abziehen, das Gerät nicht mehr verwenden und das Kabel von einem zugelassenen Kundendienst durch ein gleichwertiges Kabel ersetzen lassen. Vermeiden Sie eine unsachgemäße physikalische oder mechanische Nutzung des Stromkabels, wie z. B. Verdrehen, Knicken, Zerstechen, Einklemmen in einer Tür oder Darauftreten. Achten Sie besonders auf Stecker, Steckdosen und auf die Punkte, an denen das Kabel aus dem Gerät austritt. Das Netzkabel beim Abziehen immer am Netzstecker selbst festhalten. Achten Sie bei der Montage des Gerätes darauf, dass der Netzstecker leicht zugänglich ist.

Dieses Gerät besitzt eine tragbare Batterie oder Akku-Batterie.

Sicherheitshinweise zum Herausnehmen der Batterie aus dem Gerät:

Führen Sie zum Herausnehmen der verbrauchten Batterie bzw. das Batteriepakets die Einzelschritte zum Einlegen der Batterie in umgekehrter Reihenfolge durch. Um eine Gefährdung der Umwelt sowie mögliche Gesundheitsgefährdungen von Menschen und Tieren zu vermeiden, sollten Altbatterien in einen geeigneten Behälter einer Sammelstelle gegeben werden. Altbatterien niemals zusammen mit dem Hausmüll entsorgen. Bitte geben Sie Altbatterien an einer kostenlosen Sammelstelle für Batterien und Akku-Batterien ab. Die Batterie keiner extremen Hitze aussetzen, wie z. B. direkte Sonneneinstrahlung, Feuer o. ä.

VORSICHT: Das Gerät sollte keinem Wasser ausgesetzt werden (Tropf- oder Spritzwasser) und es sollten keine mit Flüssigkeiten gefüllten Behälter auf das Gerät gestellt werden, wie z. B. Vasen.

Entsorgung von Altgeräten



1. Alle elektrischen und elektronischen Produkte sollten getrennt vom Hausmüll bei einer Sammelstelle eines staatlichen oder lokalen Entsorgungsunternehmens entsorgt werden.
2. Eine ordnungsgemäße Entsorgung des Altgerätes hilft bei der Vermeidung von Umwelt- und Gesundheitsschäden.
3. Informationen zur Entsorgung Ihrer Altgeräte erhalten Sie bei Ihrer Stadtverwaltung, Ihrem Entsorgungsunternehmen oder beim Händler, bei dem Sie das Produkt erworben haben.

Entsorgung von Batterien/Akku-Batterien

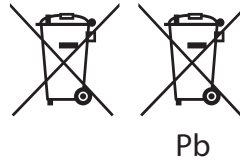

1. Dieses Symbol kann mit chemischen Symbolen für Quecksilber (Hg), Kadmium (Cd) oder Blei (Pb) kombiniert sein, wenn die Batterie mehr als 0,0005% Quecksilber, 0,002% Kadmium oder 0,004% Blei enthält.
2. Alle Batterien/Akkus sollten getrennt vom Hausmüll über die ausgewiesenen Sammelstellen entsorgt werden, die von staatlichen oder regionalen Behörden dazu bestimmt wurden.
3. Eine ordnungsgemäße Entsorgung verbrauchter Batterien/Akkubatterien hilft bei der Vermeidung von Umwelt- und Gesundheitsschäden von Mensch und Tier.
4. Informationen zur Entsorgung Ihrer verbrauchten Batterien/Akkubatterien erhalten Sie bei Ihrer Stadtverwaltung, Ihrem Entsorgungsunternehmen oder beim Händler, bei dem Sie das Produkt erworben haben.

Hinweise der Europäischen Union zu schnurlosen Geräten

CE 0197

Hiermit erklärt LG Electronics, dass diese(s) Produkt(e) die grundlegenden Anforderungen und die sonstigen Bestimmungen der Richtlinien 1999/5/EC, 2004/108/EC, 2006/95/EC, 2009/125/EC und 2011/65/EU erfüllt/erfüllen.

Eine Kopie der DoC (Konformitätserklärung) erhalten Sie unter der folgenden Adresse.

Kontaktanschrift bezüglich der Konformität dieses Gerätes:

LG Electronics Inc.
EU Representative, Krijgsmann 1,
1186 DM Amstelveen, Niederlande

- Bitte beachten Sie, dass dies KEIN Ansprechpartner für den Kundendienst ist. Informationen zu Kundendienstleistungen finden Sie auf der Garantiekarte oder beim Händler, bei dem Sie dieses Gerät erworben haben.

Nur in geschlossenen Räumen verwenden.

Erklärung zur HF-Strahlenbelastung

Dieses Gerät sollte in einem Mindestabstand von 20 cm zwischen Sender und Körper aufgestellt und betrieben werden.

Inhaltsverzeichnis

1 Erste Schritte

- 2 Sicherheitshinweise
- 6 Einzigartige Funktionen
 - 6 – Smart Awake Lighting
 - 6 – USB-Sofortaufnahme
 - 6 – Radio
 - 6 – Eingang für tragbare Geräte
 - 6 – Made for iPhone/iPod or Android device
 - 6 – LG Bluetooth Remote
- 7 Voraussetzungen zur Dateiwiedergabe
 - 7 – Voraussetzungen für Musikdateien
 - 7 – Kompatible USB-Geräte
 - 7 – Anforderungen an USB-Geräte
- 8 Fernbedienung
- 10 Bedienungsfeld vorne
- 11 Rückseite

2 Bedienung

- 12 – Anschluss des Netzkabels
- 12 Grundfunktionen
- 13 – Bedienung iPhone/iPod
- 15 – Android-Gerät Bedienung
- 16 – USB-/CD-Bedienung
- 18 – Ordner auswählen
- 18 – MP3-/WMA-/FLAC-Dateien löschen
- 19 – Wiedergabe von Musik auf Ihrem tragbaren Gerät
- 19 – Wiedergabe von Musik über die Kopfhörer
- 20 Radiobetrieb
 - 20 – Radio hören
 - 20 – Speichern von Radiosendern
 - 20 – Alle gespeicherten Sender löschen
 - 20 – Schlechten UKW-Empfang verbessern
 - 20 – Hinweise über Radiosender anzeigen
- 21 Weitere Funktionen
 - 21 – Programmierte Wiedergabe
 - 21 – Dateiinformationen anzeigen (ID3-TAG)

- 21 – Wiedergabe fortsetzen
- 21 – Den Ton vorübergehend stummschalten
- 21 Klangeinstellungen
 - 21 – Einstellung des Sound-Modus
- 22 Uhrzeit einstellen
 - 22 – Weckzeit einstellen
- 23 – Intelligente Weck-Beleuchtung
- 23 – Einstellen des Sleep-Timers
- 23 – Dimmer
- 23 – Automatische Abschaltung
- 24 Fortgeschrittene Bedienung
 - 24 – Aufnahme auf einem USB-Gerät
 - 24 – Bitrate und Geschwindigkeit für die Aufnahme auswählen
- 25 Verwendung von Bluetooth-Drahtlos-Technologie
 - 25 – Musik vom Bluetooth-Gerät hören
- 26 Verwendung der LG Bluetooth Remote-App

3 Fehlersuche

- 28 Störungsbehebung

4 Anhang

- 29 Marken und Lizenzen
- 30 Technische Daten
- 31 Wartung
 - 31 – Hinweise zu Discs
 - 31 – Umgang mit dem Gerät

1

2

3

4

Einzigartige Funktionen

Smart Awake Lighting

Die Helligkeit der Beleuchtung des Gerätes wird vor der programmierten Weckzeit alle 30 Sekunden stufenweise erhöht.

USB-Sofortaufnahme

Musik auf einem USB-Gerät aufnehmen.

Radio

Radio hören.

Eingang für tragbare Geräte

Wiedergabe von Musik direkt von Ihrem tragbaren Gerät. (MP3/WMA, Notebook, etc.)

Made for iPhone/iPod or Android device

Einfacher Anschluss und Musikwiedergabe von einem iPhone/iPod oder Android-Gerät.

LG Bluetooth Remote

Dieses Gerät kann über Bluetooth mit einem iPhone/iPod touch oder einem Android-Gerät bedient werden. Dazu müssen dieses und Ihr Gerät über Bluetooth miteinander verbunden sein.

Bitte besuchen Sie den "Apple App Store" oder "Google Android Market (Google Play Store)"

Weitere Information finden Sie auf den Seiten 26-27.

Voraussetzungen zur Dateiwiedergabe

Voraussetzungen für Musikdateien

Die Kompatibilität dieses Gerätes mit MP3-/WMA-/FLAC-Dateien unterliegt folgenden Einschränkungen:

- Abtastfrequenz:
MP3: 8 bis 48 kHz
WMA: 8 bis 48 kHz
FLAC: 8 bis 96 kHz (USB),
8 bis 48 kHz (CD)
- Bitrate: 8 bis 320 kbps (MP3),
40 bis 192 kbps (WMA)
- Maximale Anzahl Dateien: Unter 999
- Dateierweiterungen: ".mp3"/".wma"/".flac"
- CD-ROM-Dateiformat: ISO9660/JOLIET
- Unterstützte Kanäle (FLAC): Bis zu 2 Kanäle
- Unterstützte Ausgabe in Bits/Sample (FLAC): 16 Bit
- bps (FLAC): Bis zu 2,5 Mbps

DTS wird nicht unterstützt. Das DTS-Audioformat kann nicht ausgegeben werden.

Die Einstellung zur Disc-Formatierung muss auf [Mastered] eingestellt werden, damit wiederbeschreibbare Discs nach der Formatierung mit LG Playern kompatibel sind. Discs, die mit dem Live File System formatiert wurden, können nicht auf LG Playern wiedergegeben werden. (Mastered/Live File System: Disc-Formatierungssystem unter Windows Vista)

Kompatible USB-Geräte

- MP3-Player: MP3-Player mit Flash-Funktion.
- USB-Flash-Laufwerk:
Geräte mit USB 2.0- oder USB 1.1-Unterstützung.
- Von der USB-Funktion dieses Gerätes werden u. U. nicht alle USB-Geräte unterstützt.

Anforderungen an USB-Geräte

- Geräte, für die zum Anschluss an einen Computer eine zusätzliche Softwareinstallation erforderlich ist, werden nicht unterstützt.
- Das USB-Gerät niemals während der Dateiübertragung trennen.
- Der Suchlauf kann bei USB-Geräten mit hoher Kapazität etwas länger als eine Minute dauern.
- Zur Vermeidung von Datenverlust sollten Sicherungskopien sämtlicher Daten erstellt werden.
- Bei Verwendung eines USB-Verlängerungskabels oder USB-Hubs wird das USB-Gerät nicht erkannt.
- Geräte, die mit dem NTFS-Dateisystem formatiert sind, werden nicht unterstützt. (Es werden nur das FAT16- und das FAT32-Dateisystem unterstützt.)
- Es dürfen maximal 1.000 Dateien auf dem Gerät gespeichert sein.
- Externe Festplatten, Kartenleser, gesperrte Geräte, USB-Festplatten und Mobiltelefone werden nicht unterstützt.
- Der USB-Anschluss des Gerätes kann nicht mit einem PC verbunden werden. Das Gerät kann somit nicht als Speichergerät eingesetzt werden.
- Bestimmte USB-Geräte funktionieren nicht zusammen mit diesem Gerät.
- Bei eingeschaltetem Gerät kann ein iPhone/iPod/Android-Gerät über den USB-Anschluss aufgeladen werden. (Bei ausgewählter USB-Funktion.)

Fernbedienung

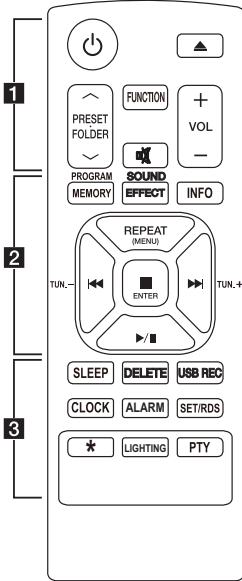

Austauschen der Batterie

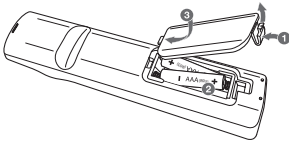

Nehmen Sie die Batteriekappe von der Rückseite der Fernbedienung ab, und legen Sie zwei Batterien (Größe AAA) mit der richtigen Polung \oplus und \ominus ein

..... **1**

⏻ (POWER): Schaltet das Gerät ON oder OFF.

⏪ (OPEN/CLOSE) : Wirft die CD aus dem CD-Fach heraus.

PRESETFOLDER \wedge / \vee :

- Suche nach Ordnern mit MP3-/WMA-Dateien. Drücken Sie bei der Wiedergabe von einem CD-/USB-Gerät mit mehreren Ordnern, in denen MP3-/WMA-Dateien gespeichert sind, die Taste **PRESETFOLDER \wedge / \vee** , um den gewünschten Ordner zur Wiedergabe auszuwählen.
- Sendernummer für einen Radiosender wählen.

FUNCTION : Auswahl der Funktion und Eingangsquelle.

🔇 : Ton stummschalten.

VOL (\oplus / \ominus) : Einstellen der Lautstärke.

..... **2**

PROGRAM/MEMORY :

- Radiosender speichern.
- Erstellt eine Wiedergabeliste, die Sie anhören möchten.

SOUND EFFECT : Sie können zwischen verschiedenen Klangarten wählen.

INFO : Anzeige von Informationen über Ihre Musik. Eine MP3-Datei enthält oftmals einen ID3-Tag. Dieser Tag beinhaltet Informationen wie Titel, Künstler, Album oder Zeit.

REPEAT (MENU) :

- Titel/Dateien mehrmals oder in zufälliger Reihenfolge wiedergeben.
- Zurück zum vorherigen Menü im iPod-Modus.

TUN.(-/+) : Radiosender auswählen.

⏮/⏭ (Überspringen/Suchen) :

- Schneller Vor- oder Rücklauf.
- Suche nach einem Abschnitt innerhalb eines Titels/einer Datei.

■ENTER :

- Wiedergabe bzw. Aufnahme anhalten.
- Auswahl eines Eintrags im iPod- Modus.

▶/⏸ (Wiedergabe/Pause) :

- Wiedergabe starten oder unterbrechen.
- STEREO/MONO auswählen.

..... 3

SLEEP : Das Gerät kann zu einer festgelegten Zeit automatisch ausgeschaltet werden.

(Dimmer : Das Anzeigefenster wird um die Hälfte verdunkelt.)

DELETE : MP3-/WMA-/FLAC-Dateien löschen.

USB REC : USB-Sofortaufnahme

CLOCK : Uhrzeit einstellen und anzeigen.

ALARM : Ihren Player als Wecker verwenden.

SET/RDS :

- RDS (Radio Data System).
- Bestätigt die Einstellungen der Uhr und des Alarms.

★ : Diese Taste ist nicht belegt.

LIGHTING : LIGHTING ON / OFF des Gerätes.

PTY : Radiosender nach Typ suchen.

Bedienungsfeld vorne

1

Erste Schritte

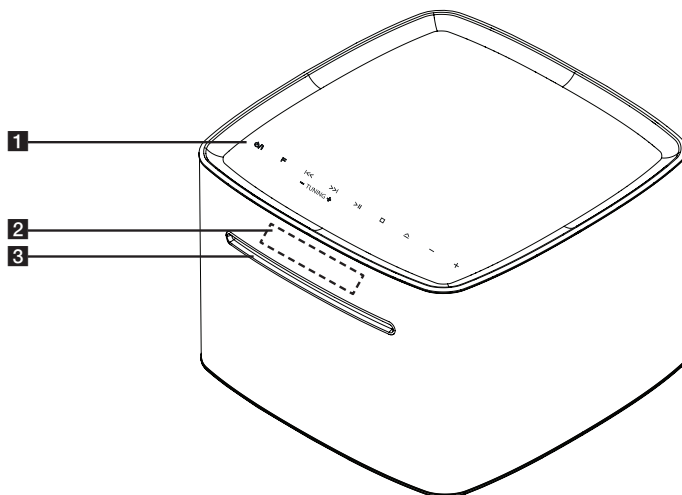

1

- Schaltet das Gerät EIN und AUS.
- Beim Einschalten des Gerätes wird die Beleuchtung auf der Unterseite des Gerätes eingeschaltet.
- Die Beleuchtung bleibt ebenso lange wie das Gerät eingeschaltet.

F

Auswahl der Funktion und Eingangsquelle.

- Suchlauf zurück oder vor.
- Zum vorherigen/nächsten Track/zur Datei springen.

TUNNING - / +

Radiosender auswählen.

Wiedergabe Start oder Pause.

Wiedergabe anhalten oder DELETE abbrechen.

Eine Disc in das Disc-Fach einlegen oder aus dem Fach auswerfen.

Einstellen der Lautstärke.

2 Anzeigefenster

3 Disc-Einschub Einlegen einer Disc.

Vorsicht

Vorsichtshinweise zur Bedienung der Sensortasten

- Tippen Sie die Sensortasten nur mit sauberen und trockenen Händen an.
 - Falls Sie sich in einer feuchten Umgebung befinden, wischen Sie die Sensortasten vor dem Antippen ab.
- Drücken Sie nicht zu fest auf die Sensortasten.
 - Wenn die Sensortasten mit zu viel Kraft gedrückt werden, können die Tasten beschädigt werden.
- Um eine Funktion korrekt auszuführen, tippen Sie genau auf die entsprechende Taste.
- Berühren Sie die Sensortasten nicht mit Strom leitenden Gegenständen, wie z. B. Metallen. Ansonsten können Fehlfunktionen auftreten.

Rückseite

1

Erste Schritte

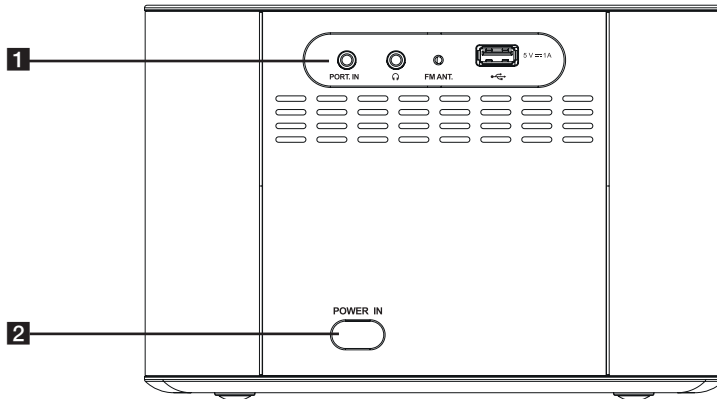

1 PORT. IN

Wiedergabe von Musik auf Ihrem tragbaren Gerät.



Musikwiedergabe über Kopfhörer. (3,5 mm)

FM ANT.

 (USB-Anschluss)

- Wiedergabe und Aufnahme von Audiodateien eines angeschlossenen USB-Gerätes.

- Wiedergabe von Audiodateien auf einem iPhone/iPod oder Android-Gerät über ein USB-Kabel.

2 POWER IN

Anschluss des Netzkabels

1. Schließen Sie das Netzkabel (enthalten) am Anschluss POWER IN an.
2. Schließen Sie das Netzkabel an die Netzsteckdose an.

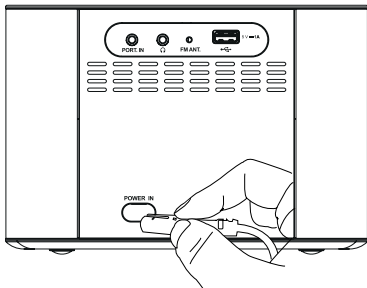

! Hinweis

Falls das Gerät über einen längeren Zeitraum nicht verwendet wird, ziehen Sie das Netzkabel von der Steckdose ab.

Grundfunktionen

Bei Auswahl der USB-Funktion erscheinen folgende Meldungen;

Nachricht	Ursache
CHARGE	Ihr Gerät wird von AOA 2.0 nicht unterstützt. (Nur Aufladen)
Anzahl der Dateien	Dieses Gerät erkennt Ihr USB-Gerät automatisch.
IPOD	Ihr iOS-Gerät wird von diesem Gerät als unbekanntes Gerät erkannt.
ANDROID	Ihr Android-Gerät unterstützt AOA 2.0 und wird als bekanntes Gerät erkannt.
NO USB	Es ist kein Gerät am USB-Anschluss angeschlossen. Ihr Android-Gerät wird von diesem Gerät als unbekanntes Gerät erkannt.

! Hinweis

Je nach Art des Gerätes wird eine andere Meldung angezeigt.

Bedienung iPhone/iPod

Genießen Sie den Sound auch über Ihren iPhone/iPod. Weitere Informationen zum iPhone/iPod, finden Sie in der iPhone/iPod-Bedienungsanleitung.

1. Schließen Sie das iPhone/iPod über das Kabel des iPhone/iPod am USB-Anschluss an.

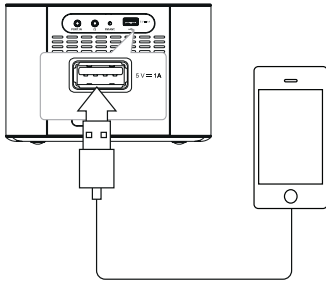

2. Drücken Sie zur Auswahl der USB-Funktion die Taste **FUNCTION** auf der Fernbedienung bzw. **F** am Gerät.
3. Bei korrekt angeschlossenem Gerät erscheint die Meldung "IPOD" im Anzeigefenster. Über die Fernbedienung kann ein iPod-Gerät über den Bildschirm eines iPod-Gerätes bedient werden.

Um zu	Führen Sie aus
Stoppen oder Fortsetzen	Drücken Sie die Tasten ►/ auf der Fernbedienung oder > auf dem Gerät.
Zum vorherigen/nächsten Titel/zur Datei springen	Drücken Sie die Taste ◀◀/▶▶ auf der Fernbedienung bzw. ◀◀/▶▶ am Gerät, um den Track/die Datei bei angehaltener Wiedergabe zu überspringen. Während der Wiedergabe drücken ▶▶ auf der Fernbedienung oder >> auf dem Gerät, um zum nächsten Track / Datei zu gehen. Drücken Sie nach den ersten drei Sekunden der Wiedergabe die Taste ◀◀ auf der Fernbedienung bzw. zweimal die Taste ◀◀ am Gerät, um zum Anfang des aktuellen Tracks/der Datei zu springen.
Suche nach einem Abschnitt innerhalb eines Titels/einer Datei	Drücken und halten Sie ◀◀/▶▶ auf der Fernbedienung oder ◀◀/▶▶ am Gerät während der Wiedergabe und lassen Sie an der gewünschten Stelle frei, um zu hören.
Zurück zum vorherigen Menü	Drücken Sie die Taste REPEAT (MENU) auf der Fernbedienung.
Zum gewünschten Eintrag gehen	Drücken Sie die Taste PRESET FOLDER ▲/▼ auf der Fernbedienung.
Eintrag auswählen	Drücken Sie die Tasten ■ ENTER auf der Fernbedienung oder □ auf dem Gerät.

Kompatible iPhone-/iPod-Modelle

Dieses Gerät unterstützt die folgenden Modelle.

iPod touch (3te und 5te Generation)

iPod nano (4te und 7te Generation)

iPhone 5S

iPhone 5C

iPhone 5

iPhone 4S

iPhone 4

iPhone 3GS

Je nach Software-Version des iPhone/iPod kann der iPhone/iPod nicht über dieses Gerät bedient werden.

iPhone, iPod nano, and iPod touch are trademarks of Apple Inc., registered in the U.S. and other countries. Lightning is a trademark of Apple Inc.

! Hinweis

- Ein Fehler kann unter den Umständen unten beschrieben auftreten.
 - Ihr iPhone/iPod nicht fest angeschlossen ist.
 - Ihr iPhone/iPod von diesem Gerät als unbekanntes Gerät erkannt wurde.
 - Ihr iPhone/iPod kaum aufgeladen ist.
 - ▶ Die Batterie muss aufgeladen werden.
 - ▶ Das Aufladen einer sehr erschöpften Batterie des iPhone/iPod dauert u. U. etwas länger.
- Wenn Sie während der Wiedergabe die Verbindung zu Ihrem iPhone/iPod unterbrechen, wird die Wiedergabe angehalten.
- Bei angeschlossenem iPhone/iPod kann die Lautstärketaste des iPhone/iPod nicht bedient werden.
- Sie können u.U. Ihren iPhone/iPod von diesem Gerät aus aufgrund der Fehlfunktion des iPhone/iPods nicht bedienen.
- Je nach Software-Version des iPhone/iPod kann der iPhone/iPod nicht über dieses Gerät bedient werden. Wir empfehlen, die aktuelle Softwareversion zu installieren.
- Falls Sie ein Problem mit Ihrem iPhone/iPod haben, besuchen Sie die Webseite www.apple.com/support.

Android-Gerät Bedienung

Sie können den Ton Ihres Android-Gerätes über einen USB-Anschluss ausgeben. Weitere Hinweise zum Android-Gerät finden Sie in der Bedienungsanleitung des Android-Gerätes.

Zum Streaming von Audiodateien von Ihrem Android-Gerät sind folgende Voraussetzungen erforderlich:

- Android-Betriebssystem: Ver. 4.1 (oder höher) und AOA 2.0 (oder höher)
- Über ein Micro-USB-Kabel

! Hinweis

Möglicherweise unterstützen bestimmte Geräte den Audio-Standard AOA2.0 USB nicht, was zu einem Einfrieren oder Neustart des Geräts führen kann, nachdem das Gerät direkt an die Lautsprecheranlage angeschlossen und abgetrennt wurde. Sollte dieses Problem auftreten, wenden Sie sich bitte an Ihren Gerätehersteller. Gegebenfalls müssen Sie die neueste Jellybean-Softwareversion und/oder den korrekten Audio-Standard AOA2.0 USB installieren.

Die Hülle Ihres Android-Gerätes sollte vor dem Anschluss des Gerätes (Ver. 4.1 oder höher) über ein Kabel an einen USB-Anschluss abgenommen werden.

* Über AOA (Android Open Accessory) 2.0 Version ;
Tonwiedergabe vom Android-Gerät zur angeschlossenen Anlage und HID (Human Interface Device)

1. Schließen Sie das Android-Gerät über das Kabel des Android-Gerätes am USB-Anschluss an.

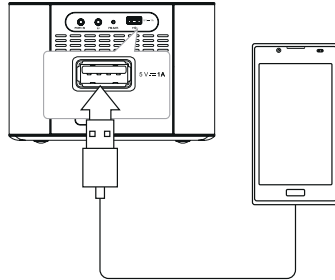

2. Drücken Sie zur Auswahl der USB-Funktion die Taste **FUNCTION** auf der Fernbedienung bzw. **F** am Gerät.
3. Bei korrekt angeschlossenem Gerät erscheint die Meldung "ANDROID" im Anzeigefenster. Über die Fernbedienung kann ein Android-Gerät über den Bildschirm eines Android-Gerätes bedient werden.

Funktion	Drücken
Wiedergabe	> drücken.
Pause	Während der Wiedergabe > drücken.
Überspringen	Drücken Sie während der Wiedergabe die Taste <</>> , um zur nächsten Datei bzw. zum Anfang der aktuellen Datei zu springen. Drücken Sie während der Wiedergabe zweimal kurz die Taste <<, um zur vorherigen Datei zu springen.

! Hinweis

- Bei einem Fehler der USB-Verbindung überprüfen Sie folgende Möglichkeiten:
- Ihr Android-Gerät ist nicht fest angeschlossen.
- Ihr Android-Gerät wird von diesem Gerät als unbekanntes Gerät erkannt.
- Ihr Android-Gerät ist nicht hochgefahren.
- Überprüfen Sie die Einstellung des USB-Anschlusstyps auf Ihrem Android-Gerät.
- Wenn keine Tonwiedergabe von diesem Gerät erfolgt, stellen Sie die Lautstärke Ihres Android-Geräts ein.
- Die Aufladezeit variiert abhängig von Ihrem Android-Gerät.
- Einige Android-Geräte werden u. U. nicht aufgeladen.
- Sie können Ihr Android-Gerät unter Umständen von diesem Gerät aufgrund einer Fehlfunktion des Android-Gerätes aus nicht steuern.
- Abhängig von der Software-Version Ihres Android-Geräts können Sie Ihr Android-Gerät u. U. von diesem Gerät aus nicht steuern. Wir empfehlen die Aktualisierung auf die aktuelle Software-Version.
- Wenn Ihr Android-Gerät die Funktion AOA (Android Open Accessory), Version 2.0, nicht unterstützt, kann dieses Gerät Ihr Android-Gerät nur laden, selbst wenn Ihr Android-Gerät mit dem Betriebssystem OS 4.1 (oder höher) ausgestattet ist.

USB-/CD-Bedienung**USB-Anschluss**

Verbinden Sie den USB-Anschluss des USB-Speichergerätes (z.B. MP3-Player, etc.) mit dem USB-Anschluss des Gerätes.

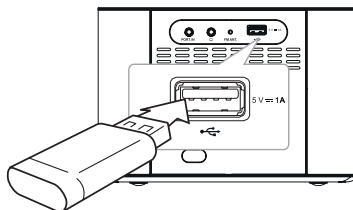
**! Hinweis**

USB-Gerät vom Gerät trennen.

1. Wählen Sie einen anderen / Modus oder drücken Sie **■ ENTER** auf der Fernbedienung oder **□** auf das Gerät.
2. Ziehen Sie das USB-Gerät ab.

! Vorsicht

- Das USB-Gerät während des Betriebs niemals abziehen. (z. B. Wiedergabe, Löschen)
- Zur Vermeidung von Datenverlust sollten regelmäßig Sicherungskopien erstellt werden.
- Die Löschfunktion ist je nach USB-Status u. U. nicht möglich. (z. B. bei aktivierter Sperre)

Legen Sie eine CD ein

1. Legen Sie eine Disc mit dem Etikett nach oben in den Disc-Einschub ein.
2. Wählen Sie mit der Taste **FUNCTION** auf der Fernbedienung bzw. **F** am Gerät die CD-Funktion.
3. Wählen Sie mit den Tasten **◀◀/▶▶** auf der Fernbedienung einen Track/eine Datei zur Wiedergabe aus.

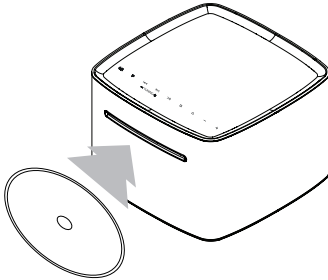

! Hinweis

Es können nur Musik-CDs oder CD-R-/CD-RW-Discs im Audio-CD-Format wiedergegeben werden.(12 cm-Disc)

USB/CD bedienen

Um zu	Führen Sie aus
Stopp	Drücken Sie die Tasten ■ ENTER auf der Fernbedienung oder □ auf dem Gerät.
Wiedergabe	Drücken Sie die Tasten ▶/ auf der Fernbedienung oder > auf dem Gerät.
Pause	Drücken Sie während der Wiedergabe die Tasten ▶/ auf der Fernbedienung oder > auf dem Gerät.
Zum vorherigen/nächsten Titel/zur Datei springen	<p>Drücken Sie die Taste ◀◀/▶▶ auf der Fernbedienung bzw. ◀◀ / >> am Gerät, um den Track/die Datei bei angehaltener Wiedergabe zu überspringen.</p> <p>Während der Wiedergabe drücken ▶▶ auf der Fernbedienung oder >> auf dem Gerät, um zum nächsten Track / Datei zu gehen.</p> <p>Drücken Sie während der ersten zwei Sekunden der Wiedergabe die Taste ◀◀ auf der Fernbedienung bzw. ◀◀ am Gerät, um zum vorherigen Track/zur Datei zu springen.</p> <p>Drücken Sie während der Musikwiedergabe innerhalb von drei Sekunden zweimal die Taste ◀◀ auf der Fernbedienung bzw. ◀◀on am Gerät, um zum vorherigen Track/zur Datei zu springen.</p>
Suche nach einem Abschnitt innerhalb eines Titels/einer Datei	Drücken und halten Sie ◀◀/▶▶ auf der Fernbedienung oder ◀◀ / >> am Gerät während der Wiedergabe und lassen Sie an der gewünschten Stelle frei, um zu hören.
Mehrmalige oder zufällige Wiedergabe	<p>Drücken Sie mehrmals die Tasten REPEAT(MENU) auf der Fernbedienung zur Anzeige in der folgenden Reihenfolge RPT1 -> RPT DIR (nur MP3/ WMA) -> RPT ALL -> RANDOM -> OFF</p> <p>* DIR : Verzeichnis</p>

Ordner auswählen

1. Drücken Sie bei angehaltener Wiedergabe mehrmals die Taste **PRESETFOLDER** \wedge/V auf der Fernbedienung, bis der gewünschte Ordner angezeigt wird.
2. Drücken Sie zur Wiedergabe auf \blacktriangleright/II . Daraufhin wird die erste Datei im Ordner wiedergegeben. (Während der Wiedergabe, wenn Sie eine Datei wählen, ist dieser Schritt nicht notwendig.)

! Hinweis

- CD / USB-Ordner/-Dateien werden wie folgt erkannt

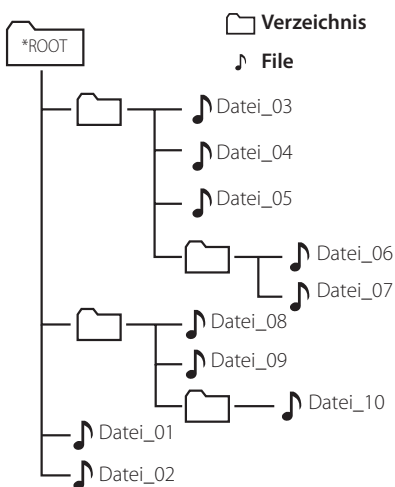

- Dateien und Ordner werden in der aufgenommenen Reihenfolge aufgelistet und können je nach Aufnahme unterschiedlich dargestellt werden.
- *ROOT : Der erste Bildschirm wird angezeigt, wenn der Computer das USB-Gerät als "STAMMORDNER" erkannt hat.
- Ordner werden in der folgenden Reihenfolge angezeigt:
FAT(USB) / CD : DATEI_01 -> DATEI_02 -> DATEI_03 -> DATEI_04 -> DATEI_05 -> DATEI_06 -> DATEI_07 -> DATEI_08 -> DATEI_09 -> DATEI_10

MP3-/WMA-/FLAC-Dateien löschen

Drücken Sie zum Löschen einer Datei oder eines Ordners oder zur Formatierung die Taste **DELETE** auf der Fernbedienung. Diese Funktion ist nur bei angehaltener Wiedergabe möglich. (nur USB)

1. -Wählen Sie die zu löschende Datei aus und drücken Sie **DELETE**.
-Wählen Sie mit den Tasten **PRESETFOLDER** \wedge/V den zu löschenden Ordner aus. Drücken Sie nun die Taste **DELETE**.
-Halten Sie zur Formatierung des USB-Gerätes die Taste **DELETE** gedrückt.
Oder

Drücken Sie während der Auswahl einer MP3-/WMA-Datei mehrmals die Taste **DELETE**.

Daraufhin ändert sich die Anzeige in der folgenden Reihenfolge.

- DEL FILE: Datei löschen
- DEL DIR?: Ordner löschen
- FORMAT?: USB-Gerät formatieren

2. Drücken Sie zum Löschen einer Datei/eines Ordners oder zur Formatierung die Taste \blacktriangleright/II auf der Fernbedienung bzw. \blacktriangleright/II am Gerät.
3. Um den aktuellen Modus zu beenden, drücken Sie die Taste **ENTER** auf der Fernbedienung bzw. \square am Gerät.

Wiedergabe von Musik auf Ihrem tragbaren Gerät

Das Gerät kann zur Wiedergabe von Musiktiteln zahlreicher Mobilgeräte eingesetzt werden.

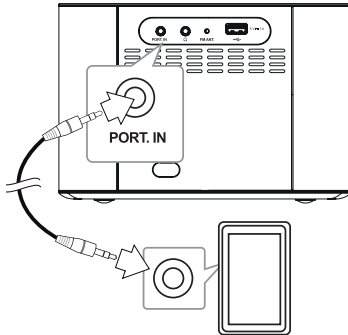

1. Schließen Sie das Mobilgerät am Anschluss **PORT. IN** des Gerätes an.
2. Drücken Sie zum Einschalten des Gerätes die Taste **⏻/I**.
3. Wählen Sie mit der Taste **FUNCTION** auf der Fernbedienung die Funktion **PORTABLE**.
4. Schalten Sie das Mobilgerät ein und starten Sie die Wiedergabe.

Wiedergabe von Musik über die Kopfhörer

Für ungestörtes Hörvergnügen können Stereo-Kopfhörer (\varnothing 3,5 mm Klinkenstecker) an die Buchse **🎧** des Gerätes angeschlossen werden.

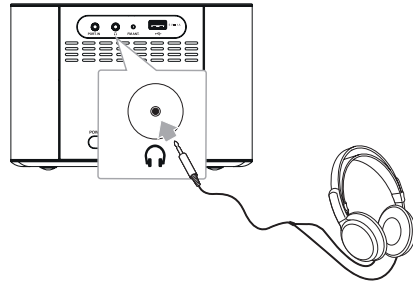

! Hinweis

Die Lautsprecher werden beim Anschluss der Kopfhörer an die Buchse **🎧** ausgeschaltet.

Radiobetrieb

Radio hören

1. Drücken Sie die Taste **FUNCTION** auf der Fernbedienung bzw. **F** am Gerät, bis das Symbol Tuner im Anzeigefenster erscheint.
Der zuletzt empfangene Sender wird eingestellt.
2. Automatische Sendersuche: Taste **TUN.(-/+)** auf der Fernbedienung bzw. **|<</>>|** am Gerät ca. zwei Sekunden lang gedrückt, bis sich die Frequenzanzeige ändert, und lassen Sie die Taste dann los. Die Sendersuche stoppt, sobald ein Radiosender empfangen wird.
Manuelle Suche: Taste **TUN.(-/+)** auf der Fernbedienung bzw. **|<</>>|** am Gerät.
3. Stellen Sie mit den Tasten **-/+** die Lautstärke ein.

Speichern von Radiosendern

Sie können 50 Radiosendern auf FM speichern. Vor der Sendersuche sollte die Lautstärke verringert werden.

1. Drücken Sie die Taste **FUNCTION** auf der Fernbedienung bzw. **F** am Gerät, bis das Symbol Tuner im Anzeigefenster erscheint.
Der zuletzt empfangene Sender wird eingestellt.
2. Stellen Sie mit den Tasten **TUN.(-/+)** auf der Fernbedienung bzw. **|<</>>|** am Gerät die gewünschte Frequenz ein.
3. Drücken Sie die Taste **PROGRAM/MEMORY**. Die eingestellte Nummer blinkt auf dem Display.
4. Drücken Sie die Tasten **PRESET-FOLDER ^/V**, um die gewünschte vorprogrammierte Nummer auszuwählen.
5. Drücken Sie die Taste **PROGRAM/MEMORY**. Der Sender wurde gespeichert.
6. Wiederholen Sie die Schritte 2 bis 5 für weitere Sender.
7. Um einen vorprogrammierten Sender zu hören, drücken Sie die Tasten **PRESET-FOLDER ^/V**.

Alle gespeicherten Sender löschen

1. Halten Sie die Taste **PROGRAM/MEMORY** zwei Sekunden lang gedrückt. „CLEAR“ erscheint im Anzeigefenster.
2. Drücken Sie nun die Taste **PROGRAM/MEMORY**, um alle gespeicherten Sender zu löschen.

Schlechten UKW-Empfang verbessern

Drücken Sie **▶/II** auf der Fernbedienung. Dadurch wechselt der Empfänger von Stereo auf Mono. Der Empfang wird dadurch besser als vorher.

! Hinweis

Die UKW-Drahtantenne muss vollständig entfaltet werden.

Hinweise über Radiosender anzeigen

Der UKW-Tuner ist mit der RDS-Funktion (Radio Data System) ausgestattet. Hierbei werden Informationen über den gerade eingestellten Radiosender angezeigt. Drücken Sie mehrmals die Taste **SET/RDS**, um die verschiedenen Datentypen zu durchlaufen:

PS	(Name des Programmdienstes) Der Name des Senders erscheint in der Anzeige.
PTY	(Programmarterkennung) Die Programmart (z. B. Jazz oder Nachrichten) erscheint in der Anzeige.
RT	(Radiotext) Textmeldungen mit Sonderinformationen des Senders. Der Text läuft u. U. über die Anzeige.
CT	(Vom Sender ausgestrahlte Uhrzeit) Anzeige des vom Sender ausgestrahlten Datums und der Uhrzeit.

Um Radiosender mit einem bestimmten Programmtyp zu suchen, drücken Sie die Taste **SET/RDS**. Drücken Sie einmal oder mehrmals die Taste **PTY** auf der Fernbedienung, um einen bevorzugten Programmtyp einzustellen. Halten Sie die Taste **TUN.(-/+)** auf der Fernbedienung bzw. **|<</>>|** am Gerät gedrückt. Daraufhin startet der Tuner den automatischen Suchlauf. Sobald ein Sender gefunden wurde, wird der Suchlauf angehalten.

Weitere Funktionen

Programmierte Wiedergabe

Mit der Programmfunktion können Sie Ihre Lieblingstitel auf einer CD oder einem USB-Gerät speichern.

Es können bis zu 20 Titel/Dateien programmiert werden.

1. Legen Sie eine CD ein oder schließen Sie ein USB-Gerät an und warten Sie, bis der Datenträger gelesen wurde.
2. Drücken Sie bei angehaltener Wiedergabe die Taste **PROGRAM/MEMORY** auf der Fernbedienung.
3. Drücken Sie die Tasten **◀◀/▶▶** auf der Fernbedienung, um den nächsten Titel/die nächste Datei auszuwählen.
4. Drücken Sie nochmals die Taste **PROGRAM/MEMORY**, um den nächsten Titel/die nächste Datei zu speichern und auszuwählen.
5. Drücken Sie zur Wiedergabe der programmierten Musiktitel/-dateien die Taste **▶/||**.
6. Um Ihre Auswahl zu löschen, drücken Sie zweimal **■ ENTER** auf der Fernbedienung, und **□** (Stopp) am Gerät.

! Hinweis

Die Programmierung wird ebenfalls gelöscht, wenn die CD aus dem Gerät genommen, das USB-Gerät getrennt, das Gerät ausgeschaltet oder eine andere Funktion aufgerufen wird.

Dateiinformationen anzeigen (ID3-TAG)

Während der Wiedergabe einer MP3-Datei mit Dateiinformationen können diese durch Drücken der Taste **INFO** angezeigt werden.

Wiedergabe fortsetzen

Beim Drücken dieser Taste nach einem vorübergehenden Wechsel von der USB/CD-Funktion zu einer anderen Funktion während der Wiedergabe, wird die Musikwiedergabe von der letzten Position fortgesetzt.

Den Ton vorübergehend stummschalten

Drücken Sie **⏸** auf der Fernbedienung, um den Ton stumm zu schalten.

Sie können den Ton stummschalten, um zum Beispiel einen Anruf entgegen zu nehmen. "MUTE" erscheint im Display blinkend. Um Stummschaltung aufzuheben, drücken Sie **⏸** wieder oder **VOL (+/-)** auf der Fernbedienung oder die **—/+** auf dem Gerät, um die Lautstärke einzustellen.

Klangeinstellungen

Einstellung des Sound-Modus

Das System verfügt über voreingestellte Klänge. Über die Taste **SOUND EFFECT** auf der Fernbedienung kann der gewünschte Klangmodus eingestellt werden.

Die angezeigten Einträge für den Equalizer können je nach Klangquellen und Effekten variieren.

In der Anzeige	Beschreibung
NATURAL	Sie können einen angenehmen und natürlichen Klang wiedergeben.
AUTO-EQ	Anpassung des Equalizers auf das im ID3-Tag von MP3-Titeln eingetragene Genre.
POP CLASSIC JAZZ ROCK	Einstellung einer aufregenden Klangatmosphäre für ein Gefühl wie in einem tatsächlichen Rock-, Pop-, Jazz- oder Klassik-Konzert.
MP3 -- OPT	Diese Funktion dient zur Optimierung komprimierter MP3-Dateien Verbesserung der Höhen.
BASS (BASS BLAST)	Hochton, Bass und Surround-Sound-Effekt werden verstärkt.
BYPASS	Klang ohne Equalizer-Effekte.

! Hinweis

Der Klangmodus muss nach einem Wechsel der Eingangsquelle u. U. zurückgesetzt werden, in manchen Fällen selbst nach einem Wechsel eines Titels/einer Datei.

Uhrzeit einstellen

Die Uhrzeit kann auf drei Arten eingestellt werden.

1. Schalten Sie das Gerät ein.
2. Halten Sie die Taste **CLOCK** mindestens zwei Sekunden lang gedrückt.
3. Wählen Sie mit den Tasten **◀◀/▶▶** auf der Fernbedienung bzw. **|◀◀/▶▶|** am Gerät die Minuten ein.
- 12:00 (zur Anzeige von am und pm) oder 0:00 (für24-Stunden-Anzeige)
4. Drücken Sie zur Bestätigung der Auswahl die Taste **SET/RDS**.
5. Stellen Sie mit den Tasten **◀◀/▶▶** auf der Fernbedienung bzw. **|◀◀/▶▶|** am Gerät die Minuten ein.
6. Drücken Sie zur Bestätigung der Auswahl die Taste **SET/RDS**.
7. Stellen Sie mit den Tasten **◀◀/▶▶** auf der Fernbedienung bzw. **|◀◀/▶▶|** am Gerät die Minuten ein.
8. Drücken Sie zur Bestätigung der Auswahl die Taste **SET/RDS**.
9. Um die Uhrzeit einzustellen, halten Sie die Taste **CLOCK** gedrückt. Wiederholen Sie dann die Schritte 3 bis 8.

Stellen Sie die Uhrzeit mit der „LG Bluetooth Remote“App

Installieren Sie die „LG Bluetooth Remote“ App auf Ihrem Android-Gerät. (siehe Seite 26-27).

Die Uhrzeit wird automatisch mit Ihrem Gerät synchronisiert, indem Sie die die Bluetooth-Verbindung über die „LG Bluetooth Remote“ App auswählen.

Uhrzeit durch Synchronisierung mit einem iPhone/iPod einstellen

Schließen Sie das iPhone/iPod über das Kabel des iPhone/iPod am USB-Anschluss an und wählen Sie die USB-Funktion. Daraufhin wird die Uhrzeit im Anzeigefenster automatisch mit dem iPhone/iPod synchronisiert.

Nach der Synchronisierung der Uhrzeit mit dem iPhone/iPod können die Uhrzeiten des iPhone/iPod und des Gerätes voneinander abweichen. Bei ausgeschaltetem Gerät wird die Uhrzeit nicht mit dem iPhone/iPod synchronisiert.

Weckzeit einstellen

Das Gerät kann als Wecker genutzt werden.

Zum Einstellen der Weckzeit muss die korrekte Uhrzeit eingestellt werden.

1. Schalten Sie das Gerät ein.
2. Drücken Sie auf **ALARM**. Die jeweilige Funktion blinkt.
3. Drücken Sie die Taste **SET/RDS**, sobald die Betriebsart angezeigt wird, mit der Sie geweckt werden sollen.
4. Daraufhin erscheint die Meldung „ON TIME“. Dies ist die gewünschte Einschaltzeit für das Gerät. Drücken Sie die Tasten **◀◀/▶▶** auf der Fernbedienung bzw. **|◀◀/▶▶|** am Gerät, um die Stunden und Minuten zu ändern und drücken Sie zum Speichern auf **SET/RDS**.
5. Drücken Sie die Tasten **◀◀/▶▶** auf der Fernbedienung bzw. **|◀◀/▶▶|** am Gerät, um die Lautstärke zu ändern und drücken Sie zum Speichern auf **SET/RDS**.
6. Um die Weckzeit einzustellen, halten Sie die Taste **ALARM** gedrückt. Wiederholen Sie dann die Schritte 3 bis 5.

! Hinweis

- Die Weckfunktion wird nur bei ausgeschaltetem Gerät und bei programmierter Weckzeit aktiviert.
- Nach dem Einstellen der Uhrzeit und der Weckzeit kann die Uhrzeit durch Drücken auf **CLOCK** und die Weckzeit durch Drücken auf **ALARM** auch bei ausgeschaltetem Gerät angezeigt werden.
- Falls bereits eine Weckzeit eingestellt wurde, drücken Sie einmal die Taste **ALARM**, um den Wecker zu deaktivieren. Um den Wecker zu aktivieren, drücken Sie nochmals die Taste **ALARM**.
- Falls die Uhrzeit bzw. Weckzeit bereits eingestellt wurde, halten Sie die Taste **CLOCK** bzw. **ALARM** mindestens zwei Sekunden lang gedrückt, um die Uhrzeit bzw. die Weckzeit zurückzusetzen.

Intelligente Weck-Beleuchtung

Die Helligkeit der Beleuchtung des Gerätes wird alle 30 Sekunden vor der am Gerät bzw. in der LG Bluetooth-App programmierten Weckzeit stufenweise erhöht.

- Die Beleuchtung schaltet sich nach 30 Minuten automatisch aus, falls die Weckzeit zwischen 8:00 Uhr und 17:00 Uhr programmiert wurde.
- Die Beleuchtung bleibt eingeschaltet, bis Sie die Taste **LIGHTING** auf der Fernbedienung drücken, falls die Weckzeit zwischen 17:00 Uhr und 8:00 Uhr programmiert wurde.

Einstellen des Sleep-Timers

Drücken Sie mehrmals die Taste **SLEEP**, um die Zeit bis zum Ausschalten des Gerätes zwischen 180 und 10 Minuten einzustellen. Nach Ablauf dieser Zeit wird das Gerät ausgeschaltet.

Um die Einschlaffunktion abubrechen, drücken Sie mehrmals die Taste **SLEEP**, bis die Anzeige "SLEEP 10" erscheint. Drücken Sie während der Anzeige von "SLEEP 10" dann nochmals einmal auf **SLEEP**.

! Hinweis

- Die verbleibende Zeit bis zum Ausschalten des Gerätes kann angezeigt werden.
- Drücken Sie die Taste **SLEEP**. Im Anzeigefenster wird die Zeit bis zum Ausschalten des Gerätes angezeigt.

Dimmer

Drücken Sie einmal die Taste **SLEEP**. Das Anzeigefenster wird um die Hälfte verdunkelt. Um den Vorgang abubrechen, drücken Sie mehrmals die Taste **SLEEP**, bis das Anzeigefenster wieder hell ist.

Automatische Abschaltung

Dieses Gerät schaltet sich aus Energiespargründen aus, wenn das Hauptgerät nicht mit dem externen Gerät verbunden und länger als 20 Minuten nicht benutzt wird.

Dieses Gerät schaltet sich ebenfalls aus, wenn seit der Verbindung des Hauptgerätes über einen analogen Eingang mit einem anderen Gerät 6 Stunden vergangen sind.

Fortgeschrittene Bedienung

Aufnahme auf einem USB-Gerät

1. Schließen Sie das USB-Gerät am Gerät an.
2. Wählen Sie mit der Taste **FUNCTION** auf der Fernbedienung bzw. **F** am Gerät die gewünschte Funktion aus.

Einen Track/eine Datei aufnehmen - Einen Track/eine Datei während der Wiedergabe auf einem USB-Gerät aufnehmen.

Alle Tracks/Dateien aufnehmen - Alle Titel bei angehaltener Wiedergabe auf einem USB-Gerät aufnehmen.

Programmliste aufnehmen - Titel in der angezeigten Programmliste auf einem USB-Gerät aufnehmen. (Siehe Seite 21)

3. Drücken Sie zum Starten der Aufnahme die Taste **USB REC** auf der Fernbedienung.
4. Drücken Sie zum Beenden der Aufnahme auf **■ ENTER**.

Aufnahme Pause

Drücken Sie während der Aufnahme die Taste **USB REC**, um die Aufnahme zu unterbrechen. Drücken Sie diese Taste zum Fortsetzen der Aufnahme erneut. (Nur FM/Portable-Funktion)

Bitrate und Geschwindigkeit für die Aufnahme auswählen

1. Halten Sie die Taste **USB REC** mindestens drei Sekunden lang gedrückt.
2. Legen Sie mit den Tasten **|<</>>|** die gewünschte Bitrate fest.
3. Drücken Sie nochmals die Taste **USB REC**, um die Aufnahmegeschwindigkeit auszuwählen.
4. Drücken Sie zum Festlegen der Aufnahmegeschwindigkeit die Taste **|<</>>|**. (nur CD-Funktion)

X1 SPEED

- Sie können die Musik während der Aufnahme hören. (nur Audio-CD)

X2 SPEED

- Musikdateien können lediglich aufgenommen werden.

5. Drücken Sie zum Übernehmen der Einstellungen auf **USB REC**.

! Hinweis

- Der prozentuale Fortschritt einer USB-Aufnahme kann während der Aufnahme im Anzeigefenster angezeigt werden. (Nur AUDIO-CD, MP3/WMA/FLAC CD)
- Während einer Aufnahme von MP3-/WMA-/FLAC-Dateien ist kein Ton zu hören.
- Beim Anhalten der Aufnahme während der Wiedergabe wird nur die bis dahin aufgezeichnete Aufnahme gespeichert. (Außer MP3-/WMA-/FLAC-Dateien)
- Das USB-Gerät niemals während einer USB-Aufnahme trennen oder ausschalten. Ansonsten verbleibt eine unvollständige Aufnahme auf dem PC.
- Falls keine USB-Aufnahme möglich ist, erscheint die Meldung "NO USB", "ERROR (USB ERR)", "FULL (USB FULL)", "NO SUPPO" oder "NO REC" im Anzeigefenster.
- Multi-Kartenleser, externe HDD-Festplatten und Handys können nicht als USB-Aufnahmegeräte genutzt werden.
- Die Datei einer Langzeit-Aufnahme besitzt etwa eine Größe von 512 MB.
- Es können maximal 999 Dateien aufgenommen werden.
- Aufnahme dateien werden wie folgt gespeichert.

AUDIO-CD	MP3/WMA/FLAC	Weitere Quellen*
■ CD_REC TRK_001 TRK_002 :	■ FILE_REC ABC(File name) DEF(File name) :	■ EXT_REC AUDIO_001 AUDIO_002 :

*: FM, PORTABLE usw.

BT, wird nicht unterstützt.

Die unerlaubte Vervielfältigung kopiergeschützter Inhalte, einschließlich Computerprogramme, Dateien, Sendungen und Tonaufnahmen, stellt eine Verletzung des Urheberrechts dar und wird strafrechtlich verfolgt.

Dieses Gerät sollte nicht für solche Zwecke eingesetzt werden.

**Zeigen Sie Verantwortung
Beachten Sie das Urheberrecht**

Verwendung von Bluetooth-Drahtlos-Technologie

Über Bluetooth

Bluetooth® ist eine kabellose Übertragungstechnologie zur Verbindung über kurze Distanzen.

Bei Störungen durch andere elektronische Geräte in der Nähe kann der Ton bei der Bluetooth-Übertragung über verschiedene Räume zeitweise unterbrochen werden.

Bei der Verbindung mehrere Geräte über die **Bluetooth®** Wireless-Technologie fallen keinerlei Gebühren an. Verbindungen mit Hilfe der **Bluetooth®** Wireless-Technologie über ein Mobiltelefon können in Reihenschaltung betrieben werden.

Unterstützte Geräte: Mobiltelefone, MP3, Laptops, PDAs.

Bluetooth-Profil

Um die Bluetooth-Drahtlos-Technologie zu nutzen, müssen die Geräte bestimmte Profile interpretieren können. Dieses Gerät unterstützt folgende Profile.

A2DP (Advanced Audio Distribution Profile)

Musik vom Bluetooth-Gerät hören

Vor der Verbindung muss die Bluetooth-Funktion Ihres Bluetooth-Gerätes aktiviert werden. Hinweise finden Sie in der Bedienungsanleitung des Bluetooth-Gerätes. Eine einmal hergestellte Verbindung muss nicht nochmals hergestellt werden.

1. Wählen Sie mit der Taste **FUNCTION** auf der Fernbedienung bzw. **F** am Gerät die Bluetooth-Funktion.
Die Meldung "BT READY" erscheint im Anzeigefenster.
2. Schalten Sie das Bluetooth-Gerät ein und stellen Sie die Verbindung her. Während der Suche nach diesem Gerät mit dem Bluetooth-Gerät wird eine Liste der gefundenen Geräte in der Anzeige des Bluetooth-Gerätes, je nach Funktionsumfang, angezeigt. Dieses Gerät besitzt die Bezeichnung "LG MICRO(XX:XX)".

! Hinweis

XX:XX steht für die letzten vier Ziffern der BT-Adresse. Falls Ihr Gerät zum Beispiel die BT-Adresse 9C:02:98:4A:**F7:08** besitzt, erscheint auf dem Bluetooth-Gerät die Anzeige "LG MICRO (**F7:08**)".

3. Geben Sie die PIN-Nummer ein.
PIN-Nummer: 0000
4. Nach erfolgter Verbindung mit Ihrem Bluetooth-Gerät erscheint die Meldung "BT PAIR" im Anzeigefenster und die Bluetooth-LED dieses Gerätes leuchtet auf.

! Hinweis

Je nach Art des Bluetooth-Gerätes erfolgt die Herstellung der Verbindung auf verschiedene Weise.

5. Musik hören.
Hinweise zur Wiedergabe von Musikdateien auf dem Bluetooth-Gerät finden Sie in der Bedienungsanleitung des Bluetooth-Gerätes.

! Hinweis

- Bei Einstellung einer zu hohen Lautstärke am Bluetooth-Gerät ab zwei Dritteln der Maximalstärke wird die Tonausgabe am Hauptgerät möglicherweise verzerrt.
- Bei Verwendung der Bluetooth-Funktion sollte die Lautstärke am Bluetooth-Gerät auf eine geeignete Lautstärke eingestellt werden.

! Hinweis

- Bei Verwendung der **Bluetooth**®-Technologie und zur störungsfreien Verbindung muss das Bluetooth-Gerät möglichst nahe am Gerät verwendet werden.
In folgenden Fällen kann möglicherweise keine Verbindung hergestellt werden:
 - Es befindet sich ein Hindernis zwischen Gerät und Bluetooth-Gerät.
 - Ein anderes Gerät sendet auf der Frequenz des **Bluetooth**®-Gerätes, zum Beispiel ein medizinisches, ein Mikrowellen- oder ein Wireless LAN-Gerät.
- Bei Störungen der Übertragung durch andere elektronische Geräte in der Nähe kann der Ton zeitweise unterbrochen werden.
- Bluetooth-Geräte können nicht über dieses Gerät bedient werden.
- Es kann jeweils nur eine Verbindung zu einem Bluetooth-Gerät hergestellt werden. Mehrfach-Verbindungen sind nicht möglich.
- Je nach Art des Gerätes kann die Bluetooth-Funktion u. U. nicht genutzt werden.
- Es können schnurlose Geräte wie Telefone, MP3-Player oder Notebooks genutzt werden.
- Falls keine Verbindung zu einem Bluetooth-Gerät besteht, erscheint die Meldung "DISCONN" und "BT READY" im Anzeigefenster.
- Bei zwischen den Geräten befindlichen Personen oder bei einer Unterbrechung der Verbindung zwischen Bluetooth-Gerät und Player wird die Verbindung getrennt.
- Die Klangqualität nimmt mit größer werdendem Abstand zwischen Gerät und Bluetooth-Gerät ab.

Verwendung der LG Bluetooth Remote-App

Über die "LG Bluetooth Remote"-App

Die "LG Bluetooth Remote"-App bringt eine Reihe von neuen Funktionen auf Ihr Gerät.

Um mehrere Funktionen zu genießen, sollten Sie die kostenlose "LG Bluetooth Remote"-App herunterladen und installieren.

Installieren Sie die "LG Bluetooth Remote-App" über den "Apple App Store" oder den "Google Android Market (Google Play Store)"

1. Tippen Sie auf das Apple App Store-Symbol oder Google Android Market (Google Play Store)-Symbol.
2. Geben Sie in der Suchleiste den Begriff "LG Bluetooth Remote" ein starten Sie die Suche.
3. Suchen Sie in der Ergebnisliste die "LG Bluetooth Remote"-App und starten Sie den Download der Bluetooth-App.
4. Tippen Sie zur Installation auf ein Symbol.
5. Tippen Sie zum Download auf ein Symbol.

! Hinweis

- Stellen Sie sicher, dass das Bluetooth-Gerät mit dem Internet verbunden ist.
- Auf Ihrem Bluetooth-Gerät muss "Apple App Store" oder "Google Android Market (Google Play Store)" installiert sein.
- Weitere Informationen erhalten Sie in der Beschreibung der BT-App im "Apple App Store" bzw. im "Google Android Market (Google Play Store)".

Bluetooth über die "LG Bluetooth Remote"-App aktivieren

Mithilfe der "LG Bluetooth Remote"-App können Sie Ihr Bluetooth-Gerät mit dem Gerät verbinden.

1. Tippen Sie zum Öffnen der "LG Bluetooth Remote"-App im Startbildschirm auf das Symbol "LG Bluetooth Remote"-App und wechseln Sie in das Hauptmenü.
2. Tippen Sie auf [Einstellungen] und wählen Sie das gewünschte Gerät aus.
3. Für weitere Informationen zur Bedienung, tippen Sie auf [Einstellungen] und [Hilfe].

! Hinweis

- BT-App ist für die folgenden Betriebssystem-Versionen verfügbar:
Android: 2.3.3 (oder höher)
iOS: 4.3 (oder höher)
- Bei hergestellter Bluetooth-Verbindung kann die BT App möglicherweise nicht genutzt werden. Vor der Verwendung der BT App sollte das verbundene Bluetooth-Gerät getrennt werden.
- Bei der Bedienung über die Bluetooth-App kann sich die Bedienelemente der Bluetooth-App und der enthaltenen Fernbedienung unterscheiden. Verwenden Sie wenn nötig die mitgelieferte Fernbedienung.
- Falls die BT-App bei einer bestehenden Bluetooth-Verbindung zum Gerät gestartet wird, wird diese Bluetooth-Verbindung u. U. getrennt. (Variiert je nach Betriebssystem des Smartphones.)
- Die BT-App kann mit bestimmten Bluetooth-Geräten nicht genutzt werden.
- Beim Starten der BT-App bei aktivierter Bluetooth-Funktion kann die enthaltene Fernbedienung u. U. nicht genutzt werden.
- Bei der Verwendung der BT-App als Fernbedienung können sich die Bedienelemente von der enthaltenen Fernbedienung unterscheiden.
- Je nach Betriebssystem des Smartphones unterscheidet sich die Bedienung der BT-App.
- Falls das Bluetooth-Gerät bereits mit einem anderen Gerät verbunden ist, sollte diese Bluetooth-Verbindung zunächst getrennt werden. Nun kann der Player über die BT-App bedient werden.
- Bei Auswahl einer anderen Anwendung oder beim Ändern der Einstellungen des über die BT-App verbundenen Gerätes wird eine vorhandene Verbindung möglicherweise getrennt. Bitte überprüfen Sie in diesem Fall den Verbindungsstatus.
- Zur Vermeidung von Fehlfunktionen sollte nur ein Gerät zurzeit mit diesem Gerät verbunden werden.
- Ein Smart-Gerät sollte nicht über ein Kabel am USB-Anschluss angeschlossen werden. Ansonsten wird die Bluetooth-Verbindung getrennt.
- Nach dem Herstellen einer Verbindung über die BT-App können Sie Musik über Ihr Gerät wiedergeben. Wiederholen Sie in diesem Fall die Verbindungsherstellung.

Störungsbehebung

Störungsbehebung	Problem
Kein Strom.	<ul style="list-style-type: none"> • Schließen Sie das Netzkabel an. • Überprüfen Sie die Stromversorgung, indem Sie ein anderes elektrisches Gerät anschließen.
Kein Ton.	Drücken Sie die Taste F , um die gewählte Funktion anzuzeigen.
Das Gerät startet die Wiedergabe nicht.	<ul style="list-style-type: none"> • Eine spielbare Disc einlegen. • Die Disc reinigen. (Siehe Seite 31.) • Legen Sie eine Disc mit dem Etikett oder der bedruckten Seite nach oben ein.
Radiosender können nicht eingestellt werden.	<ul style="list-style-type: none"> • Antenne fest anschließen. • Stellen Sie die Sender manuell ein. • Speichern Sie einige Radiosender nach den Anleitungen auf Seite 20.
Die Fernbedienung funktioniert nicht richtig.	<ul style="list-style-type: none"> • Die Fernbedienung sollte nicht weiter als 7 m entfernt verwendet werden. • Beseitigen Sie das Hindernis zwischen Fernbedienung und Gerät. • Tauschen Sie die Batterie gegen eine neue aus.
Das iPhone/iPod funktioniert nicht.	Schließen Sie den iPod/das iPhone über ein USB-Kabel fest an .
Android-Gerät funktioniert nicht.	<ul style="list-style-type: none"> • Überprüfen Sie, ob die Betriebssystem-Version 4.1 (oder höher) oder AOA 2.0 (oder höher) ist. • Schließen Sie Ihr Android-Gerät über ein USB-Kabel fest an.
Uhrzeit wird nicht angezeigt.	<ul style="list-style-type: none"> • Verbinden Sie Ihr Bluetooth-Gerät über die BT App mit diesem Gerät. • Zur Synchronisierung der Uhrzeit schließen Sie den iPhone/iPod über ein USB-Kabel fest an.

Marken und Lizenzen



Die **Bluetooth**® Wireless-Technologie ermöglicht die Funkübertragung zwischen elektronischen Geräten innerhalb einer Reichweite von bis zu zehn Metern.

Bei der Verbindung mehrere Geräte über die **Bluetooth**® Wireless-Technologie fallen keinerlei Gebühren an. Verbindungen mit Hilfe der **Bluetooth**® Wireless-Technologie über ein Mobiltelefon können in Reihenschaltung betrieben werden.

Die **Bluetooth**® Markennamen und Logos sind Eigentum der **Bluetooth**® SIG, Inc. LG Electronics besitzt eine Genehmigung für die Verwendung dieser Marken.

Sonstige Handelsmarken und Markenbezeichnungen unterstehen den jeweiligen Eigentümern.

Technische Daten

Allgemein	
Stromversorgung	Siehe Hauptetikett.
Stromverbrauch	Siehe Hauptetikett.
Abmessungen (B x H x T)	(212 x 144 x 212) mm
Gesamtgewicht (ca.)	2,4 kg
Betriebstemperatur	5 °C bis 35 °C (41 °F to 95 °F)
Feuchtigkeit	5 % bis 85 %
Bus-Stromversorgung	5 V  1 A

Eingänge	
PORT. IN	0,7 Vrms (3,5 mm Klinkeanschluss)

Tuner	
FM Frequenzbereiche	87,5 MHz bis 108,0 MHz oder 87,50 MHz bis 108,00 MHz

Amplifier	
Modus	10 W + 10 W
T.H.D	10 %

CD	
Frequency Response	40 Hz bis 20 kHz
Signal-to-noise ratio	Mehr als 60 dB
Dynamic range	Mehr als 55 dB

Lautsprecher	
Typ	eingebaut
Nennimpedanz	8 Ω
Nenningangsleistung	10 W
Max. Eingangsleistung	20 W

- Änderungen an Ausführung und technischen Daten ohne vorherige Ankündigung vorbehalten.

Wartung

Hinweise zu Discs

Umgang mit Discs

Keine Etiketten oder Klebeband aufkleben.

Aufbewahrung von Discs

Legen Sie die Disc nach der Wiedergabe in die Hülle. Die Disc keiner direkten Sonneneinstrahlung oder Wärmequellen aussetzen und nicht in einem direkt in der Sonne geparkten Fahrzeug liegen lassen.

Reinigung von Discs

Verwenden Sie keine Lösemittel Lösungen wie Alkohol, Verdünner, handelsübliche Reiniger oder Antistatik-Sprays, die für Schallplatten bestimmt sind.

Umgang mit dem Gerät

Transport des Gerätes

Bitte bewahren Sie die Originalverpackung auf. Um einen ausreichender Schutz beim Transport des Gerätes zu erreichen, verpacken Sie das Gerät in der Originalverpackung.

Reinigung der äußeren Oberflächen

Verwenden Sie keine flüchtigen Flüssigkeiten, wie Insektensprays.

Durch zu starken Druck beim Abwischen können die Oberflächen beschädigt werden.

Gummi- oder Plastikteile sollten nicht über einen längeren Zeitraum mit dem Gerät in Kontakt sein.

Reinigung des Gerätes

Verwenden Sie zur Reinigung des Players ein weiches, trockenes Tuch. Starke Verunreinigungen können mit einem weichen und mit milder Reinigungslösung angefeuchteten Tuch entfernt werden. Keine Lösemittel wie Alkohol, Benzin oder Verdünner verwenden, ansonsten können die Oberflächen des Gerätes beschädigt werden.

Pflege des Gerätes

Bei diesem Gerät handelt es sich um ein High-Tech-Präzisionsgerät. Die Bildqualität verschlechtert sich, wenn die Linse und Teile des Disc-Laufwerks verschmutzt bzw. abgenutzt sind. Detaillierte Hinweise erhalten Sie bei Ihrem Kundendienst-Center.

