

GEBRUIKERSHANDLEIDING

Micro Hifi- systeem

Lees deze handleiding zorgvuldig door voordat u de speler in gebruik neemt en bewaar de handleiding voor toekomstig gebruik.

CM2540



MFL69262104

Veiligheidsinformatie



LET OP:

RISICO VAN ELEKTRISCHE SCHOKKEN. IET OPENEN



LET OP: OM HET RISICO OP ELEKTRISCHE SCHOKKEN TE BEPERKEN, DIENT U DE BEHUIZING (OF DE ACHTERZIJDE) NIET TE VERWIJDEREN. DIT APPARAAT BEVAT GEEN ONDERDELEN DIE DOOR DE GEBRUIKER KUNNEN WORDEN ONDERHOUDEN OF GEREPAREERD. LAAT ONDERHOUD EN REPARATIES OVER AAN EEN GEKWALIFICEERDE ELEKTRICIEN.



Deze bliksemflits met de kop van een pijl binnen een gelijkzijdige driehoek is bestemd om de gebruiker te wijzen op de aanwezigheid van niet-geïsoleerde, gevaarlijke spanning binnenin de productbehuizing die voldoende krachtig kan zijn om voor personen een risico op een elektrische schok te vormen.



Het uitroepteken binnen een gelijkzijdige driehoek is bestemd om de gebruiker te wijzen op de aanwezigheid van belangrijke bedienings- en onderhouds- (service) instructies in de bij het product geleverde documentatie.

WAARSCHUWING: OM HET RISICO VAN BRAND OF SCHOKKEN TE VERMIDEN, MAG DEZE APPARATUUR NIET AAN REGEN OF VOCHT WORDEN BLOOTGESTELD.

WAARSCHUWING: plaats het product niet in een afgesloten ruimte zoals een boekenkast of vergelijkbaar.

LET OP: blokkeer geen ventilatieopeningen. Installeer het systeem volgens de aanwijzingen van de fabrikant.

De gleuven en openingen in de behuizing zijn voor voldoende ventilatie om een betrouwbare functionering te verzekeren en als bescherming tegen oververhitting. Blokkeer de sleuven en openingen niet door het apparaat op een bed, bank, vloerkleed of een andere vergelijkbare ondergrond te plaatsen. Dit product mag niet in een inbouwconstructie, zoals een boekenkast of een rek, worden geplaatst, tenzij er voldoende ventilatie aanwezig is of de instructies van de fabrikant zijn opgevolgd.

LET OP: dit product is voorzien van een lasersysteem. Lees deze handleiding zorgvuldig door voor een juist gebruik van dit product en bewaar de handleiding om indien nodig later te kunnen raadplegen. Indien het product onderhoud nodig heeft, neem dan contact op met een bevoegd servicecenter.

Gebruik van de bedieningen, het maken van aanpassingen of het uitvoeren van andere procedures dan in deze handleiding uitgelegd kan leiden tot blootstelling aan gevaarlijke straling. Om directe blootstelling aan de laserstraal te voorkomen dient u de behuizing niet open te maken.

LET OP wat betreft de voedingskabel

Voor de meeste apparaten geldt, dat u ze het beste kunt aansluiten op een eigen circuit.

Dit betekent dat u het apparaat het beste kunt aansluiten op een enkelvoudig stopcontact zonder extra stopcontacten of stekkerdozen. Controleer de specificatiepagina in deze gebruikershandleiding om zeker te zijn. Overbelast de wandcontactdozen niet. Overbelaste wandcontactdozen, loszittende of beschadigde wandcontactdozen, verlengsnoeren, beschadigde voedingskabels, beschadigde kabels of kabels met gespleten kabelisolatie zijn gevaarlijk. Elk van deze situaties kan leiden tot elektrische schokken of brand. Controleer regelmatig de kabel van uw apparaat. Als deze zichtbaar beschadigd of versleten is, ontkoppel deze dan, gebruik het apparaat niet meer en laat de kabel door een bevoegd servicecenter vervangen door exact dezelfde vervangingskabel. Bescherm de voedingskabel tegen fysiek of mechanisch misbruik, zoals buigen, trekken, knijpen, klemmen, tussen de deur, of erop lopen. Let extra goed op bij stekkers, wandcontactdozen en het punt waar de kabel het apparaat verlaat. Als u het apparaat wilt loskoppelen van de stroomvoorziening, trekt u de stekker uit het stopcontact. Zorg ervoor dat de stekker eenvoudig bereikbaar is wanneer u het product installeert.

Dit apparaat is voorzien van een draagbare batterij of accu.

Veilige manier om de batterij of accu uit de apparatuur te verwijderen: Verwijder de oude batterij of accu, volg de stappen in omgekeerde volgorde dan bij plaatsing. Om vervuiling van het milieu en mogelijk gevaar voor de volksgezondheid en dierenwelzijn te voorkomen, moet de oude batterij of de accu worden in de juiste container worden afgedankt bij een speciaal inzamelpunt. Gooi oude batterijen en accu's nooit samen met het gewone huisvuil weg. Wij adviseren u het lokale inzamelsysteem voor batterijen en accu's te gebruiken, waar u ze gratis kunt inleveren. De batterijen mogen niet worden blootgesteld aan overmatige warmte, zoals zonnestralen, vuur en dergelijke.

LET OP: stel het apparaat niet bloot aan vocht (druppels of spatten) en plaats geen met vloeistof gevulde objecten, zoals vazen, op het apparaat.

Uw oude apparatuur afvoeren



1. Alle elektrische en elektronische producten dienen gescheiden van het gemeentelijke huisvuil te worden weggedaan via daarvoor bestemde inzamelpunten die door de landelijke of plaatselijke overheid zijn aangewezen.
2. Een juiste verwerking van uw oude apparatuur helpt potentiële negatieve gevolgen voor het milieu en de volksgezondheid voorkomen.
3. Neem voor meer informatie over de verwerking van uw oude apparatuur contact op met uw plaatselijke milieudienst, uw afvalverwerker of de winkel waar u het product heeft gekocht.

Verwijdering van oude batterijen/accu's

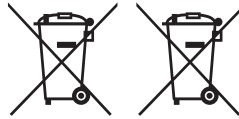

Pb

1. Dit symbool kan samen met de chemische symbolen voor kwik (Hg), cadmium (Cd) en lood (Pb) worden gebruikt als de batterij of de accu meer dan 0,0005% kwik, 0,002% cadmium of 0,004% lood bevat.
2. Alle batterijen en accu's moeten altijd gescheiden van het gemeentelijke huisvuil worden weggedaan via daarvoor bestemde inzamelpunten die door de landelijke of de plaatselijke overheid zijn aangewezen.
3. De correcte verwijdering van uw oude batterijen/accu's helpt mogelijke negatieve gevolgen voor het milieu en de menselijke gezondheid voorkomen.
4. Voor meer gedetailleerde informatie over de verwijdering van uw oude batterijen/accu's kunt u contact opnemen met uw gemeente, de vuilnisophaaldienst of de winkel waar u het product gekocht heeft.

Kennisgeving over draadloze producten in de Europese Unie

CE 0197

LG Electronics verklaart hierbij dat dit/deze product/producten voldoet/voldoen aan de essentiële eisen en andere relevante bepalingen van Richtlijn 1999/5/EG, 2004/108/EG, 2006/95/EG, 2009/125/EG en 2011/65/EU.

U kunt contact opnemen met het volgende adres om een kopie te ontvangen van de DoC (Declaration of Conformity), te weten de Conformiteitsverklaring.

Contactinformatie van het kantoor voor de functionele standaardisatie van dit product:

LG Electronics Inc.
EU Vertegenwoordiging, Krijgsman 1,
1186 DM Amstelveen, Nederland

- Weet dat dit GEEN klantendienst is. Zie het garantiebewijs voor de gegevens van de klantendienst of neem contact op met de dealer waarbij u dit product gekocht heeft.

Alleen geschikt voor gebruik binnenshuis.

Verklaring betreffende blootstelling aan radiofrequente straling

Dit apparaat moet met een minimumafstand van 20 cm tussen de radiator en uw lichaam worden geïnstalleerd en gebruikt.

Inhoudsopgave

1 Aan de slag

- 2 Veiligheidsinformatie
- 6 Unieke kenmerken
- 6 – Smart Awake Lighting
- 6 – USB directe opname
- 6 – Radio
- 6 – Portable In
- 6 – Made for iPhone/iPod or Android device
- 6 – LG Bluetooth Remote
- 7 Vereisten voor afspeelbare bestanden
- 7 – Vereisten voor muziekbestanden
- 7 – Compatibele USB-apparatuur
- 7 – Vereisten voor USB-apparaten
- 8 Afstandsbediening
- 10 Voorpaneel
- 11 Achterpaneel

2 Bediening

- 12 – Netstroomkabel aansluiten
- 12 Basis bediening-shandelingen
- 13 – Bediening van de iPhone/iPod
- 15 – Bediening van het Android-apparaat.
- 16 – USB / CD Operation
- 18 – Een map selecteren
- 18 – Het verwijderen van een MP3-/WMA-/FLAC-bestand
- 19 – Naar muziek van uw draagbaar apparaat luisteren
- 19 – Naar muziek luisteren met uw hoofdtelefoon
- 20 De radio bedienen
- 20 – Naar de radio luisteren
- 20 – De radiostations vooraf instellen
- 20 – Alle opgeslagen stations verwijderen
- 20 – Slecht FM-ontvangst verbeteren
- 20 – Informatie over een Radiostation bekijken
- 21 Andere bedieningsfuncties
- 21 – Geprogrammeerd afspelen
- 21 – Bestandsinformatie tonen (ID3 TAG)

- 21 – Afspelen hervatten
- 21 – Het geluid tijdelijk uitschakelen
- 21 Geluid aanpassen
- 21 – De geluidsmodus instellen
- 22 Tijd instellen
- 22 – Het alarm instellen
- 23 – Smart Awake Lighting
- 23 – Sleep Timer (slaapfunctie) instellen
- 23 – Dimmer
- 23 – Automatisch afsluiten
- 24 Geavanceerde bediening
- 24 – Opnemen op USB
- 24 – Bitsnelheid en opnamesnelheid selecteren
- 25 Draadloze Bluetooth-technologie gebruiken
- 25 – Naar muziek luisteren die op Bluetooth-apparaten opgeslagen is
- 26 De LG Bluetooth Remote App gebruiken

3 Probleemoplossing

- 28 Probleemoplossing

4 Appendix

- 29 Handelsmerken en licenties
- 30 Specificaties
- 31 Onderhoud
- 31 – Opmerkingen over disks
- 31 – Omgaan met het apparaat

1

2

3

4

Unieke kenmerken

Smart Awake Lighting

Het licht van de unit wordt geleidelijk feller, 30 seconden voor de ingestelde alarmtijd.

USB directe opname

Neemt muziek op uw USB-apparaat op.

Radio

Luistert naar de radio.

Portable In

Luistert naar muziek van uw draagbaar apparaat. (MP3, Notebook, enz.)

Made for iPhone/iPod or Android device

Geniet van muziek vanaf iPhone/iPod of Android -apparaat met een eenvoudige verbinding.

LG Bluetooth Remote

U kunt deze unit bedienen met uw iPhone/iPod touch of Android-apparaat via Bluetooth. Deze unit en uw apparaat moeten gekoppeld zijn voor Bluetooth. Ga naar "Apple App Store" of "Google Android Market (Google Play Store)" Raadpleeg pagina 26-27 voor gedetailleerde informatie.

Vereisten voor afspeelbare bestanden

Vereisten voor muziekbestanden

Compatibiliteit met MP3-/WMA-/FLAC-bestanden is voor dit apparaat als volgt beperkt:

- Bemonsteringsfrequentie:
MP3: tussen 8 en 48 kHz
WMA: tussen 8 en 48 kHz
FLAC: tussen 8 en 96 kHz (USB),
tussen 8 en 48 kHz (CD)
- Bitsnelheid: tussen 8 en 320 kbps (MP3),
40 en 192 kbps (WMA)
- Maximaal aantal bestanden: minder dan 999
- Bestandextensies: ".mp3"/".wma"/ ".flac"
- CD-ROM bestandsformaat: ISO 9660/ JOLIET
- Ondersteuning kanaal (FLAC): Tot 2 kanalen
- Ondersteuning output bit/monster (FLAC): 16bit
- bps (FLAC): Tot 2,5Mbps
- DTS wordt niet ondersteund. In het geval van een DTS-audioformaat wordt de audio niet uitgezonden.

Indien u herschrijfbare disks formatteert, dient u de formatteeroptie in te stellen op [Mastered] om de disks compatibel te maken met de LG-spelers. Wanneer u de optie instelt op Live-bestandssysteem, kunt u de disk niet op LG-spelers gebruiken. (Mastered/ Live-bestandssysteem: Disk formatteersysteem voor Windows Vista)

Compatibele USB-apparatuur

- MP3-speler: Flash type MP3-speler.
- USB Flash-drive:
Apparaten die USB2.0 of USB1.1 ondersteunen.
- De USB-functie van dit apparaat ondersteunt niet alle USB-apparaten.

Vereisten voor USB-apparaten

- Apparaten die de installatie van een additioneel programma vereisen wanneer u deze aangesloten heeft op een computer worden niet ondersteund.
- Koppel een USB-apparaat nooit los terwijl het in gebruik is.
- Het doorzoeken van een USB met hoge capaciteit kan enkele minuten langer duren.
- Maak altijd een reservekopie om eventueel gegevensverlies te voorkomen.
- Als u een USB-verlengkabel of een USB-hub gebruikt, wordt het USB-apparaat niet herkend.
- Gebruik van het NTFS-bestandssysteem wordt niet ondersteund. (Alleen FAT(16/32)-bestandssystemen worden ondersteund.).
- Dit apparaat wordt niet ondersteund indien het totaal aantal bestanden 1.000 of meer bedraagt.
- Externe harde schijven, kaartlezers, vergrendelde apparaten, of harde USB-apparaten worden niet ondersteund.
- De USB-poort van de speler kan niet aan een PC worden verbonden. Het apparaat kan niet als een opslagapparaat gebruikt worden.
- Het is mogelijk dat sommige USB-apparaten niet werken met dit apparaat.
- Wanneer het apparaat aan staat, kunt u uw iPod/iPhone/Android-apparaat opladen via de USB-poort. (Dit is mogelijk wanneer u de USB-functie selecteert.)

1

Aan de slag

Afstandsbediening

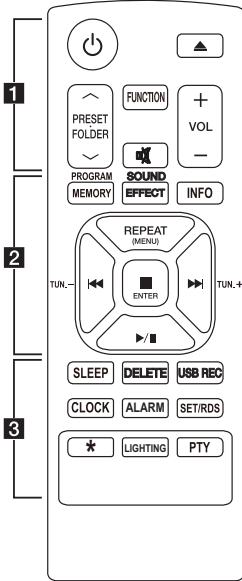

Vervangen van de batterij

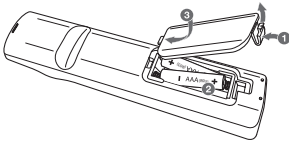

Verwijder de batterijklep achter op de afstandsbediening en plaats twee AAA-batterijen. Let erop dat de + - en - -polen correct zijn geplaatst.

..... **1**

⏻ (Power): Schakelt het toestel AAN of UIT.

⏪ (OPEN/CLOSE) : Ejects the disc from slot loader.

PRESET FOLDER \wedge / \vee :

- Zoekt naar een map met of mp3/wma bestanden. Wanneer u mp3/wma bestanden van een CD/USB wilt afspelen en de bestanden in verschillende mappen staan, drukt u op **PRESET FOLDER \wedge / \vee** om de map te selecteren die u wilt afspelen.
- Kiest een voorgeprogrammeerd nummer voor een radiostation.

FUNCTION : Selecteert de functie en de invoerbron.

🔇 : Dempst het geluid.

VOL (+ / -) : Past het luidsprekervolume aan.

..... **2**

PROGRAM/MEMORY :

- Slaat radiostations op.
- Creëert een afspeellijst waarnaar u wilt luisteren.

SOUND EFFECT : Kiest geluidsimpresies.

INFO : Bekijkt informatie over uw muziek. Een MP3-bestand bevat vaak ID3-tags. De tag bevat de Titel, Artiest, het Album en tijdinformatie.

REPEAT (MENU) :

- Luistert herhaald of willekeurig naar uw nummers/bestanden.
- Ga naar het vorige menu in de iPod-modus.

TUN.(-/+) : Selects the radio stations.

⏮/⏭ (SKIP/SEARCH):

- Slaat snel achter- of voorwaarts over.
- Zoekt een sectie binnen een nummer/bestand.

■ **ENTER :**

- Stopt afspelen of opnemen.
- Kies een item in de iPod-modus.

▶/⏸ (Overslaan/Zoeken) :

- Start of pauzeert het afspelen.
- Selecteert STEREO/MONO.

..... 3

SLEEP : Stelt het systeem in om automatisch uit te gaan op een specifieke tijd. (Dimmer: Het display zal de helft donkerder worden.)

DELETE : Verwijdert MP3/WMA/FLAC bestanden.

USB REC : USB directe opname

CLOCK : Stelt een klok in en controleert de tijd.

ALARM: Gebruikt uw speler als een alarmklok.

SET/RDS :

- RDS (Radio Data System)
- Bevestig de klok- en alarminstellingen.

★ : Deze knop bedient geen enkele functie.

LIGHTING : Selecteert een LIGHTING ON / OFF-modus van de unit.

PTY : Zoekt naar radiostations op type radio.

Voorpaneel

1

Aan de slag

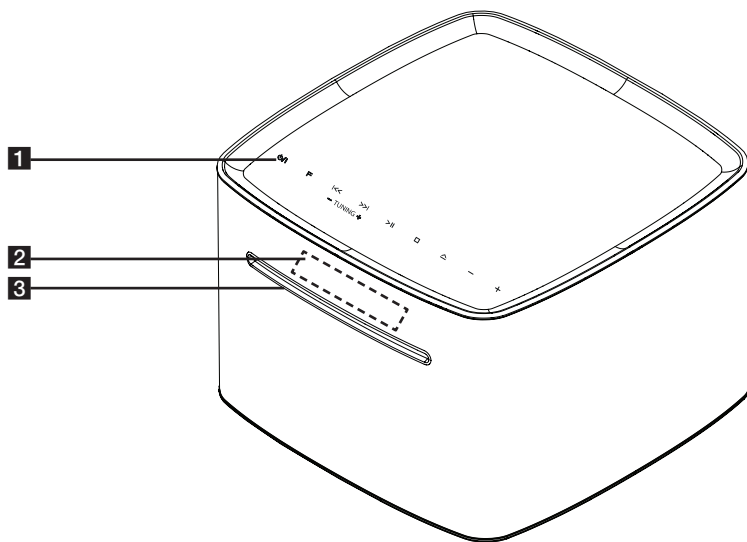

1

- Schakelt de speler ON (AAN) of OFF (UIT).
- Wanneer u het apparaat aanzet gaan de lichten aan de onderkant van het apparaat aan.
- Het licht blijft branden zolang het apparaat aan staat.

F

Selecteert de functie en de invoerbron.

- Slaat snel achter- of voorwaarts over.
- Zoekt een sectie binnen een nummer/ bestand.

TUNNING - / +

Selecteert de radiostations.

Start en pauzeert het afspelen.

Stopt met afspelen of annuleert de DELETE-functie.

Voert een disk in of gooit hem uit de lader.

Past het volumeniveau aan.

2 Display

3 Disklade Laad een disk.

Voorzichtig

Voorzorgen bij gebruik van de touch-knoppen.

- Gebruik de touch-knoppen met schone en droge handen.
 - Veeg in een vochtige omgeving al het vocht van de touch-knoppen voordat u ze gebruikt.
- Druk niet hard op de touch-knoppen om ze te laten werken.
 - Indien u te veel kracht gebruikt kan dit de sensor van de touch-knoppen beschadigen.
- Raak de knop van uw keuze aan om de functie correct te laten werken.
- Wees voorzichtig en zorg dat er geen geleidend materiaal zoals metaalvoorwerpen op de touch-knoppen komt. Dit kan storingen veroorzaken.

Achterpaneel

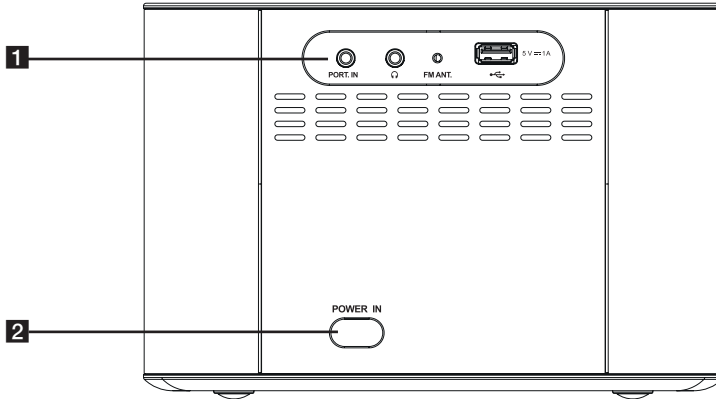

1 PORT. IN

Luistert naar muziek van uw draagbaar apparaat.



Luistert naar muziek met uw hoofdtelefoon.
(3,5 mm)

FM ANT.

 (USB Port)

- USB-poort

Speelt de audiobestanden af en neemt ze op door de verbinding van het USB-apparaat.

- Speelt audiobestanden af middels uw USB-kabel voor iPhone/iPod en Android.

2 POWER IN

Netstroomkabel aansluiten

1. Sluit het ene uiteinde van de netstroomkabel (meegeleverd) aan op de "POWER IN"-ingang.
2. Steek de stroomkabel in het stopcontact.

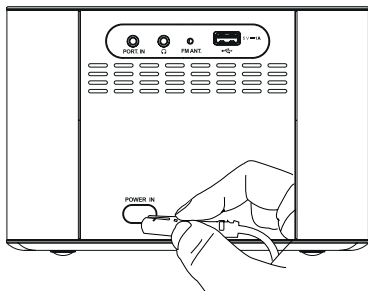

! Opmerking

Trek de stroomkabel uit de wandcontactdoos als u het apparaat gedurende een langere tijd niet gebruikt.

Basis bedieningshandelingen

Wanneer u de USB-functie selecteert kunt u de volgende berichten zien:

Bericht	Oorzaak
CHARGE	Uw apparaat wordt niet ondersteund door AOA 2.0 (Alleen opladen)
Number of files	Dit apparaat herkent uw USB.
IPOD	Deze speler herkent uw iOS-apparaat als een onbekend apparaat.
ANDROID	Deze speler herkent uw Android-apparaat ondersteund door AOA 2.0 als een onbekend apparaat.
NO USB	Ieder apparaat is niet aangesloten aan de USB-poort. Deze speler herkent uw Android-apparaat als een onbekend apparaat.

! Opmerking

Afhankelijk van het type apparaat zal het bericht op een andere manier weergegeven worden.

Bediening van de iPhone/iPod

Geniet van het geluid met uw iPhone/iPod. Raadpleeg de gebruikershandleiding van uw iPhone/iPod voor meer informatie over de iPhone/iPod.

1. Sluit de iPhone/iPod aan op de USB-poort met de kabel van de iPhone/iPod.

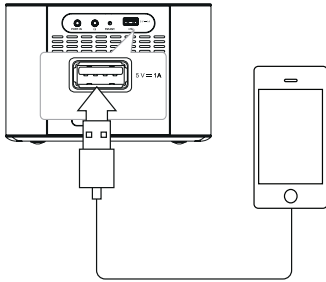

2. Druk op **FUNCTION** op de afstandsbediening of op **F** op het apparaat om de USB-functie te selecteren.
3. Als uw apparaat stevig aangesloten is, zal 'IPOD' in het display verschijnen. U kunt uw iPod-apparaat bedienen middels het display van het iPod-apparaat met de afstandsbediening en uw iPod-apparaat bedienen.

Om	Doe dit
Pauzeert of herstart	Druk op ►/ op de afstandsbediening of op > op de unit.
Naar de/het volgende/vorige track/bestand springen	Druk op ◀◀/▶▶ op de afstandsbediening of op ◀◀ / ▶▶ op de unit voor het overslaan van een nummer/bestand wanneer het apparaat gestopt is. Druk tijdens het afspelen op ▶▶ op de afstandsbediening of op >> op de unit om naar het volgende nummer/bestand te gaan. Druk na 3 seconden afspelen op ◀◀ op de afstandsbediening of op ◀◀ op de unit om naar het begin van een nummer/bestand te gaan.
Zoeken naar een gedeelte in een nummer/bestand	Houd tijdens het afspelen ◀◀/▶▶ op de afstandsbediening of ◀◀ / >> op de unit ingedrukt en laat los op het punt waarnaar u wilt luisteren.
Naar het vorige menu te gaan	Druk op REPEAT (MENU) op de afstandsbediening.
Naar het gewenste onderdeel te gaan	Druk op PRESET-FOLDER ^/∨ op de afstandsbediening.
Kiest een onderdeel	Druk op ■ ENTER op de afstandsbediening of op □ op de unit.

Compatibele iPhone/iPod

Het apparaat ondersteunt de modellen als volgt:

iPod touch (3e tot en met de 5e generatie)

iPod nano (4 tot en met de 7e generatie)

iPhone 5S

iPhone 5C

iPhone 5

iPhone 4S

iPhone 4

iPhone 3GS

Afhankelijk van de softwareversie van uw iPhone/iPod[®] mag u uw iPhone/iPod niet vanuit de eenheid bedienen.

iPhone, iPod nano, and iPod touch are trademarks of Apple Inc., registered in the U.S. and other countries. Lightning is a trademark of Apple Inc.

! Opmerking

- Een fout als hieronder is opgetreden.
 - Uw iPhone/iPod is niet stevig aangesloten.
 - Deze speler herkent uw iPhone/iPod als een onbekend apparaat.
 - Uw iPhone/iPod heeft nog maar uiterst weinig voeding.
 - ➔ De batterij moet opgeladen worden.
 - ➔ Indien u de batterij op laadt terwijl de iPhone/iPod nog maar uiterst weinig voeding heeft, duurt het mogelijk langer voordat hij opgeladen is.
- Wanneer u uw iPhone/iPod tijdens het afspelen ontkoppelt, wordt het afspelen onderbroken.
- Wanneer uw iPhone/iPod verbonden is kunt u de volumeknop van uw iPhone/iPod niet gebruiken.
- U kunt uw iPhone/iPod niet bedienen vanuit dit apparaat vanwege storingen aan uw iPhone/iPod.
- Afhankelijk van de softwareversie van de iPod/ iPhone is het mogelijk dat u de iPod/ iPhone niet met behulp van het apparaat kunt bedienen. Wij adviseren u de nieuwste softwareversie te installeren.
- Als u een probleem hebt met uw iPhone/iPod, kunt u terecht op www.apple.com/support.

Bediening van het Android-apparaat.

U kunt van het geluid van uw Android-apparaat middels de USB-poort genieten. Zie de gebruikshandleiding voor het Android-apparaat, voor meer informatie over uw Android-apparaat.

Om audio vanaf uw Android-apparaat naar deze speler te streamen, heeft u het volgende nodig:

- Met het Android-bedieningssysteem: Ver 4.1 (of later) en AOA 2.0 (of later)
- Met een micro-USB-kabel

! Opmerking

Het is mogelijk dat sommige apparaten de AOA2.0 USB audiostandaard niet ondersteunen of er niet compatibel mee zijn, waardoor het apparaat kan vastlopen of herstarten nadat het aan het luidsprekersysteem werd gekoppeld of ervan los werd gekoppeld.

Als dit probleem zich voordoet, neem dan contact op met uw fabrikant van het apparaat. Uw apparaat moet mogelijk worden bijgewerkt met de nieuwste Jellybean-software en of de juiste AOA2.0 USB-audiostandaard.

U wordt aangeraden de behuizing van uw Android-apparaat te verwijderen voordat u uw Android-apparaat aan de USB-poort aansluit met de kabel.

*Over AOA (Android Open Accessoire) versie 2.0 ;
Audio-uitgang van het Android-apparaat naar Accessoire en HID (Human Interface Device)

1. Sluit het Android-apparaat aan de USB-poort aan middels de kabel van het Android-apparaat.

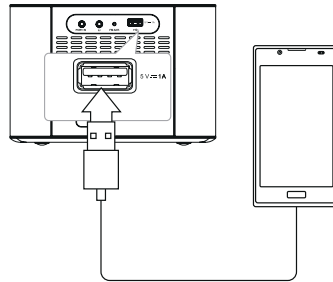

2. Druk op **FUNCTION** op de afstandsbediening of op **F** op het apparaat om de USB-functie te selecteren.
3. Als uw apparaat stevig aangesloten is, zal 'ANDROID' in het display verschijnen. U kunt uw Android-apparaat bedienen middels het display van het Android-apparaat met de afstandsbediening en uw Android-apparaat beheeren.

Om	Doe dit
Afspelen	Druk op > .
Pauzeren	Druk tijdens het afspelen op > .
Overslaan	Druk tijdens het afspelen op I<</>>I om naar het volgende bestand te gaan of terug te gaan naar het begin van het huidige bestand. Druk tijdens het afspelen tweemaal kort op I<< om terug te gaan naar het vorige bestand.

! Opmerking

- Indien de USB-verbinding een fout weergeeft, controleer dan de volgende problemen:
 - Uw Android-apparaat is niet stevig aangesloten.
 - Deze speler herkent uw Android-apparaat als een onbekend apparaat.
 - Uw Android-apparaat is niet opgestart.
 - Controleer de instelling van het USB-verbindingstype op uw Android-apparaat.
- In geval er geen geluid uit dit apparaat komt, moet u het volume van uw Android-apparaat aanpassen.
- De oplaadtijd kan variëren afhankelijk van uw Android-apparaat.
- Sommige Android-apparaten kunnen niet opgeladen worden.
- Het is mogelijk dat u uw Android-apparaat niet vanaf deze speler kunt bedienen door een defect aan uw Android-apparaat.
- Afhankelijk van de softwareversie van uw Android-apparaat is het mogelijk dat u uw Android-apparaat niet via deze speler kunt bedienen. U wordt geadviseerd de nieuwste softwareversie te installeren.
- Als uw Android-apparaat geen AOA (Android Open Accessoire) versie 2.0 ondersteunt, kan deze eenheid alleen uw Android-apparaat laden, ook al is het Android-apparaat OS 4.1 (of hoger).

USB / CD Operation

USB-bediening

Sluit de USB-poort van het USB-geheugen (of MP3/wma speler, enz.) aan op de USB-poort van het apparaat.

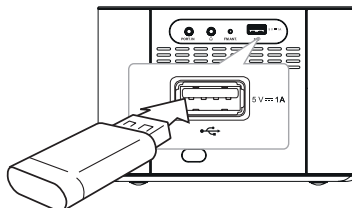

! Opmerking

Het USB-apparaat van de speler verwijderen

1. Kies een andere functie/modus of druk tweemaal achter elkaar op **ENTER** op de afstandsbediening of op **□** op de speler.
2. Verwijder het USB-apparaat van de speler.

! Voorzichtig

- Koppel een USB-apparaat nooit los wanneer deze in gebruik is. (afspelen, verwijderen, enz.)
- Een regelmatige back-up wordt geadviseerd om gegevensverlies te voorkomen.
- De functie verwijderen wordt niet altijd ondersteund, afhankelijk van de USB-status. (vergrendelen, enz.)

Bediening van de CD

1. Voer een disk in de disklade met het label naar boven.
2. Selecteer de CD-functie door op **FUNCTION** op de afstandsbediening of op **F** op het apparaat te drukken.
3. Selecteer een nummer/bestand dat u wilt afspelen door op **◀◀/▶▶** op de afstandsbediening te drukken.

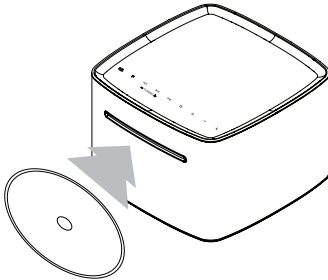

! Opmerking

U kunt alleen muziek-CD's of CD-R/CD-RW met muziek-CD formaat afspelen (12 cm disks).

USB / CD gebruiken

Om	Doe dit
Stop	Druk op ■ ENTER op de afstandsbediening of op □ op het apparaat.
Afspelen	Druk op ▶/ op de afstandsbediening of op > op de unit.
Pauzeren	Druk tijdens het afspelen op ▶/ de afstandsbediening of op > van het Hifi-systeem.
Naar de/het volgende/vorige track/bestand springen	<p>Druk op ◀◀/▶▶ op de afstandsbediening of op ◀◀/▶▶ op de unit voor het overslaan van een nummer/bestand wanneer het apparaat gestopt is.</p> <p>Druk tijdens het afspelen op ▶▶ op de afstandsbediening of op >> op de unit om naar het volgende nummer/bestand te gaan.</p> <p>Druk na minder dan 2 seconden afspelen op ◀◀ op de afstandsbediening of op ◀◀ op de unit om naar het vorige nummer/bestand te gaan.</p> <p>Druk tijdens het afspelen van de muziek binnen 3 seconden tweemaal op ◀◀ op de afstandsbediening of tweemaal op ◀◀ on op de unit om naar het vorige nummer/bestand te gaan.</p>
Zoeken naar een gedeelte in een nummer/bestand	Houd tijdens het afspelen ◀◀/▶▶ op de afstandsbediening of ◀◀/▶▶ op de unit ingedrukt en laat los op het punt waarnaar u wilt luisteren.
Playing repeatedly or randomly	<p>Druk herhaaldelijk op REPEAT(MENU) op de afstandsbediening, het display zal in de volgende volgorde veranderen:</p> <p>RPT1 -> RPT DIR (enkel MP3/WMA) -> RPT ALL -> RANDOM -> OFF</p>

Een map selecteren

1. In de stop-status drukt u herhaaldelijk op **PRESET FOLDER \wedge /V** op de afstandsbediening totdat de gewenste map verschijnt.
2. Druk op **▶/II** om af te spelen. Het eerste bestand of map zal worden afgespeeld. (Indien u een map selecteert tijdens het afspelen is deze stap niet nodig.)

! Opmerking

- USB/CD-mappen/-bestanden worden zoals hieronder herkend

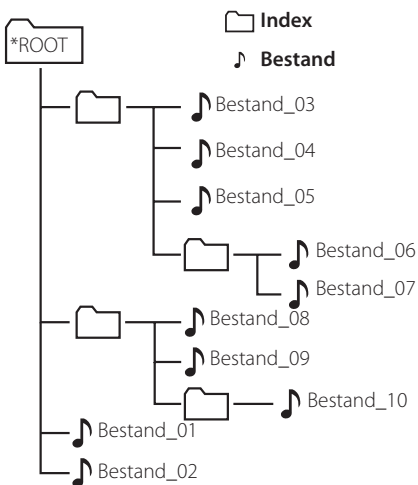

- Bestanden en mappen worden in de opgenomen volgorde getoond en kunnen anders worden getoond vanwege de opname-omstandigheden.
- *ROOT: Het eerste scherm dat u ziet wanneer een computer de USB/CD herkent, wordt "ROOT" genoemd.
- Mappen zullen in de volgende volgorde getoond worden;
FAT(USB) / CD : FILE_01 -> FILE_02 ->
FILE_03 -> FILE_04 -> FILE_05 -> FILE_06 ->
FILE_07 -> FILE_08 -> FILE_09 -> FILE_10

Het verwijderen van een MP3-/WMA-/FLAC-bestand

U kunt het bestand, de folder of formaat verwijderen door op **DELETE** op de afstandsbediening te drukken. Deze functie wordt alleen in de stop-modus ondersteund. (enkel USB)

1. -Selecteer het bestand dat u wilt verwijderen en druk op **DELETE**.

-Selecteer de map die u wilt verwijderen door op **PRESET FOLDER \wedge /V** te drukken. Druk dan op **DELETE**.

-Houd **DELETE** ingedrukt om het USB-appraat te formatteren.

Of

Druk herhaaldelijk op **DELETE** tijdens het selecteren van het MP3/WMA-bestand.

Het display zal in de volgende volgorde veranderen.

- DEL FILE: Verwijdert het bestand
- DEL DIR?: Verwijder de map
- FORMAT?: Formateert de USB

2. Om het bestand/map te verwijderen of te formatteren drukt u op **▶/II** op de afstandsbediening of op **>II** op de unit.
3. Als u de huidige modus wilt verlaten drukt u op **■ ENTER** op de afstandsbediening of op **□** op de unit.

Naar muziek van uw draagbaar apparaat luisteren

Deze speler kan gebruikt worden om muziek van veel verschillende draagbare apparaten af te spelen.

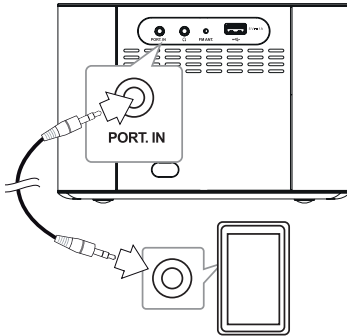

1. Sluit het draagbare apparaat aan op de **PORT. IN**-aansluiting van de speler.
2. Zet het apparaat aan door te drukken op **⏻/I**.
3. Selecteer de **PORTABLE**-functie door op **FUNCTION** op de afstandsbediening te drukken.
4. Zet het draagbare apparaat aan en start met afspelen.

Naar muziek luisteren met uw hoofdtelefoon

Verbind een koptelefoon (Ø 3,5mm telefoonstekker) met **🎧** op de unit om privé te luisteren.

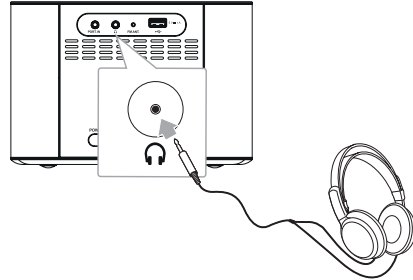

! Opmerking

U kunt geen enkel geluid uit de luidsprekers horen wanneer de koptelefoon verbonden is met **🎧**.

De radio bedienen

Naar de radio luisteren

1. Druk op **FUNCTION** op de afstandsbediening of op **F** op de unit totdat Tuner in het display verschijnt.
Er wordt afgestemd op het laatst ontvangen radiostation.
2. Auto-afstemmen: Houd **TUN.(-/+)** op de afstandsbediening of op **◀◀/▶▶** op de unit gedurende 2 seconden ingedrukt totdat de bestaande frequentie begint te veranderen, laat dan los. Het scannen stopt wanneer het apparaat op een station afstemt.
Handmatig afstemmen: Druk herhaaldelijk op **TUN.(-/+)** op de afstandsbediening of op **◀◀/▶▶** op de unit.
3. Pas het volume aan door te drukken op **-/+**.

De radiostations vooraf instellen

U kunt 50 stations opslaan voor FM. Zet het volume heel laag voordat u op een radiostation afstemt.

1. Druk op **FUNCTION** op de afstandsbediening of op **F** op de unit totdat Tuner in het display verschijnt.
Er wordt afgestemd op het laatst ontvangen radiostation.
2. Selecteer de gewenste frequentie door op **TUN.(-/+)** op de afstandsbediening of op **◀◀/▶▶** op de unit te drukken.
3. Druk op **PROGRAM/MEMORY**. In het display knippert een vooringesteld nummer.
4. Druk op **PRESET FOLDER ▲/▼** om het voorkeursnummer van uw wensen te selecteren.
5. Druk op **PROGRAM/MEMORY**. Het station wordt opgeslagen.
6. Herhaal de stappen 2 tot en met 5 om andere stations op te slaan.
7. Druk op **PRESET FOLDER ▲/▼** om naar een voorkeursstation te luisteren.

Alle opgeslagen stations verwijderen

1. Houdt **PROGRAM/MEMORY** gedurende twee seconden ingedrukt. Op het scherm knippert "CLEAR".
2. Druk op **PROGRAM/MEMORY** om alle opgeslagen radiostations te verwijderen.

Slecht FM-ontvangst verbeteren

Druk op de afstandsbediening op **▶/||**. Hiermee wordt de tuner gewijzigd van stereo naar mono. Het ontvangst is nu beter dan eerst.

! Opmerking

Be sure to fully extend the FM wire antenna.

Informatie over een Radiostation bekijken

De FM-tuner is voorzien van RDS (Radio Data System). Hierdoor krijgt u informatie te zien over het radiostation dat u beluistert. Druk herhaaldelijk op **SET/RDS** om te schakelen tussen de verschillende gegevenssoorten.:

PS	(Programme Service Name) De naam van het kanaal verschijnt in het scherm
PTY	(Programme Type Recognition) Het programmatype (bijv. Jazz of Nieuws) verschijnt in het scherm.
RT	(Radio Text) Er verschijnt een tekstbericht met speciale informatie van het uitzendstation. Deze tekst kan over de display lopen.
CT	(Time controlled by the channel) Hiermee worden datum en tijd van de uitzending door het station getoond.

U kunt de radiostations zoeken op type programma door te drukken op **SET/RDS**. Het scherm toont de laatst gebruikte PTY. Druk één of meerdere keren op **PTY** op de afstandsbediening om het type programma van uw voorkeur te selecteren. Houd **TUN.(-/+)** op de afstandsbediening of **◀◀/▶▶** op de unit ingedrukt. De tuner zal automatisch zoeken. Het zoeken zal stoppen zodra een station gevonden is.

Andere bedieningsfuncties

Geprogrammeerd afspelen

Met deze programmafunctie kunt u uw favoriete nummers/bestanden van elke disk of USB-apparaat opslaan.

Een programma kan 20 nummers/bestanden bevatten.

1. Voer een CD in of sluit een USB-apparaat aan en wacht tot deze geladen is.
2. Druk op **PROGRAM/MEMORY** op de afstandsbediening terwijl het apparaat in de stopmodus staat.
3. Druk op **◀◀/▶▶** op de afstandsbediening om een volgend nummer/bestand te selecteren.
4. Druk nogmaals op **PROGRAM/MEMORY** om op te slaan en een volgend nummer/bestand te selecteren.
5. Druk op **▶/II** om de geprogrammeerde muzieknummers/-bestanden af te spelen.
6. Om uw selectie te wissen drukt u tweemaal op **■ ENTER** op de afstandsbediening en op **□** (stop) op het apparaat.

! Opmerking

De programma's worden ook gewist wanneer de disk of het USB-apparaat verwijderd wordt, de speler uitgezet wordt of de functie verandert wordt naar een andere.

Bestandsinformatie tonen (ID3 TAG)

Tijdens het afspelen van een MP3-bestand met bestandsinformatie kunt u de informatie tonen door op de afstandsbediening op **INFO** te drukken.

Afspelen hervatten

Tijdens het afspelen kunt u naar een andere functie overgaan, dan terugkeren naar de USB/CD-functie en drukken, waardoor u naar de muziek luistert waar u gebleven was voor de handelingen.

Het geluid tijdelijk uitschakelen

Druk op de afstandsbediening op **⊘** om het geluid te dempen.

U kunt het geluid bijvoorbeeld dempen om een telefoontje te plegen. "MUTE" zal in het display knipperen. Om de mute-functie te annuleren drukt u nogmaals op **⊘** of op **VOL(+/-)** op de afstandsbediening of op **-/+** op het apparaat om het volumeniveau aan te passen.

Geluid aanpassen

De geluidsmodus instellen

Dit systeem beschikt over een aantal vooraf ingestelde geluidsvelden. Met behulp van **SOUND EFFECT** op de afstandsbediening kunt u een gewenste geluidsmodus selecteren.

Welke onderdelen er voor de Equalizer worden weergegeven, is afhankelijk van de geluidsbronnen en -effecten.

Op het display	Beschrijving
NATURAL	Voor een natuurlijk en comfortabel geluid.
AUTO EQ	Stelt de equalizer in op de modus die het meest overeenkomt met het genre dat is ingesloten in de MP3 ID3-tag van muziekbestanden.
POP CLASSIC JAZZ ROCK	Dit programma geeft het geluid een enthousiaste sfeer en geeft u het gevoel dat u echt bij een rock-, pop-, jazz- of klassiek concert aanwezig bent.
MP3 -- OPT	Deze functie is geoptimaliseerd voor gecomprimeerde MP3-bestanden. Hierbij worden vooral de hoge tonen verbeterd.
BASS (BASS BLAST)	Versterkt de hoge tonen, bas en surround sound-effecten.
BYPASS	U kunt genieten van het geluid zonder het equalizer-effect.

! Opmerking

U dient wellicht de geluidsmodus te resetten nadat u de input heeft gewijzigd, soms zelfs nadat het nummer/bestand is gewijzigd.

Tijd instellen

Er zijn drie manieren om de tijd in te stellen.

1. Schakel de speler in.
2. Druk tenminste 2 seconden op **CLOCK**.
3. Kies de tijdsmodus door op **◀◀/▶▶** op de afstandsbediening of op **◀◀/▶▶** op de unit te drukken.
 - 12:00 (voor een AM en PM weergave) of 0:00 (voor een 24 urenweergave)
4. Druk op **SET/RDS** om uw selectie te bevestigen.
5. Selecteer de uren door op **◀◀/▶▶** op de afstandsbediening of op **◀◀/▶▶** op de unit te drukken.
6. Druk op **SET/RDS** om uw selectie te bevestigen.
7. Selecteer de minuten door op **◀◀/▶▶** op de afstandsbediening of op **◀◀/▶▶** op de unit te drukken.
8. Druk op **SET/RDS** om uw selectie te bevestigen.
9. Als u de klok wilt resetten houd u **CLOCK** ingedrukt. Herhaal dan stappen 3-8.

De klok instellen middels de "LG Bluetooth Remote" App

Installeer de "LG Bluetooth Remote" app op uw Android-apparaat. (zie pagina 26 - 27) De klok van uw unit wordt automatisch gesynchroniseerd met uw apparaat wanneer uw Bluetooth-verbinding wordt geactiveerd via de "LG Bluetooth Remote" app.

Stel uw klok in door u iPhone/iPod te synchroniseren.

Sluit de iPhone/iPod aan op de USB-poort met de kabel van de iPhone/iPod en selecteer USB-functie. Dan wordt de klok instelling in het display gesynchroniseerd met uw iPhone/iPod.

Nadat het toestel gesynchroniseerd is met uw iPhone/iPod voor instelling van de klok is er een tijdsverschil tussen de iPhone/iPod en de unit zal zijn. Indien het apparaat uit staat, wordt de klok niet gesynchroniseerd met de iPhone/iPod.

Het alarm instellen

U kunt het apparaat als een alarmklok gebruiken.

U dient de klok in te stellen voor u het alarm instelt.

1. Zet de unit aan.
2. Druk op **ALARM**. Iedere functie knippert.
3. Druk op **SET/RDS** wanneer de functie waarmee u gewekt wilt worden in het display staat.
4. "ON TIME" wordt getoond. Dit is uw gewenste tijd waarop het apparaat aangaat. Druk op **◀◀/▶▶** op de afstandsbediening of op **◀◀/▶▶** op de unit om de uren en minuten te veranderen en druk op **SET/RDS** om op te slaan.
5. Druk op **◀◀/▶▶** op de afstandsbediening of op **◀◀/▶▶** op de unit om het volume te veranderen en druk op **SET/RDS** om op te slaan.
6. Als u het alarm wilt resetten houd u **ALARM** ingedrukt. Herhaal vervolgens stappen 3-5.

! Opmerking

- De alarmfunctie werkt alleen als het apparaat uit staat nadat het alarm ingesteld is.
- Als u de tijd en het alarm instelt, kunt u de tijd controleren door op **CLOCK** te drukken of het alarm door op **ALARM** te drukken, zelfs wanneer de unit uit staat.
- Als het alarm al ingesteld is, drukt u eenmaal op **ALARM** om het alarm te annuleren. Om het alarm te activeren drukt u nogmaals op **ALARM**.
- Als de tijd van de klok of het alarm al ingesteld is, drukt u tenminste 2 seconden op **CLOCK** of **ALARM** om de klok of het alarm te resetten.

Smart Awake Lighting

De verlichting van de unit wordt geleidelijk feller 30 seconden voor de ingestelde alarmtijd die de gebruiker ingesteld heeft op de unit of op de LG Bluetooth app.

- Het licht gaat na 30 minuten automatisch uit als u het alarm ingesteld heeft tussen 8:00 AM en 5:00 PM.
- Het licht blijft aan totdat u op **LIGHTING** op de afstandsbediening drukt als u het alarm ingesteld heeft tussen 5:00 PM en 8:00 AM.

Sleep Timer (slaapfunctie) instellen

Druk herhaaldelijk op **SLEEP** om de vertragingstijd in te stellen van 180 tot 10 minuten. Nadat de vertragingstijd verstreken is zal de unit uit gaan. Om de slaapfunctie te annuleren drukt u herhaaldelijk op **SLEEP** totdat "SLEEP 10" verschijnt en druk dan nogmaals op **SLEEP** terwijl "SLEEP 10" getoond is.

! Opmerking

- U kunt de resterende tijd controleren voordat de unit uitgezet wordt.
- Druk op **SLEEP**. De resterende tijd verschijnt in het display.

Dimmer

Druk eenmaal op **SLEEP**. De lichtsterkte van het display wordt met de helft verminderd. Druk herhaaldelijk op **SLEEP** totdat het display helder wordt om de dimmerfunctie te annuleren.

Automatisch afsluiten

Dit apparaat gaat vanzelf uit om te besparen op electriciteitsverbruik, indien het hoofdapparaat niet is aangesloten op een extern apparaat en gedurende 20 minuten niet wordt gebruikt.

Dat geldt ook voor dit apparaat, na 6 uur, omdat het hoofdapparaat via analoge invoer verbonden is met andere apparaten.

Geavanceerde bediening

Opnemen op USB

1. Sluit het USB-apparaat op de speler aan.
2. Selecteer een functie door op **FUNCTION** op de afstandsbediening of op **F** op het apparaat te drukken.

Opnemen van één nummer/bestand - U kunt een nummer/bestand op USB opnemen terwijl het bestand van uw keuze afspeelt.

Opnemen van alle nummers/bestanden - U kunt nummers/bestanden op USB opnemen in de stopstatus.

Opnemen van programmalijs - Na het maken van een programma lijst kunt u deze opnemen op USB.

(Raadpleeg pagina 21)

3. Start het opnemen door op **USB REC** op de afstandsbediening te drukken.
4. Druk op **ENTER** om het opnemen te stoppen.

Opnemen pauzeren

Druk tijdens het afspelen op **USB REC** om het opnemen te pauzeren. Druk nog een keer om het opnemen weer te starten. (Alleen FM/Draagbare functie)

Bitsnelheid en opnamesnelheid selecteren

1. Druk langer dan 3 seconden op **USB REC**.
2. Gebruik **||<< / >>||** om een bitsnelheid te selecteren.
3. Druk weer op **USB REC** om de opnamesnelheid te selecteren.
4. Druk op **||<< / >>||** om een gewenste opnamesnelheid te selecteren. (Enkel CD-functie)

X1 SPEED

- U kunt naar de muziek luisteren terwijl u het opneemt. (Enkel audio-CD's)

X2 SPEED

- U kunt het muziekbestand alleen maar opnemen.

5. Druk op **USB REC** om de instelling te voltooien.

! Opmerking

- U kunt tijdens het opnemen de voortgang van de USB-opname in percentage op het display volgen. (enkel AUDIO CD, MP3/WMA/FLAC CD)
- Er is geen geluid tijdens het opnemen van MP3/WMA/FLAC.
- Wanneer u het opnemen tijdens het afspelen stopt, zal het bestand dat tot dat moment is opgenomen worden opgeslagen. (Behalve MP3/WMA/FLAC-bestanden)
- Verwijder het USB-apparaat niet en zet het apparaat niet uit tijdens de USB-opname. Als u dat wel doet kan er een incompleet bestand ontstaan dat op een PC niet te verwijderen is.
- Indien de USB-opname niet werkt, zal er een bericht als "NO USB", "ERROR(USB ERR)", "FULL(USB FULL)", "NO SUPPO" of "NO REC" getoond worden op het display.
- Multi-kaartlezers, externe harde schijven en mobiele telefoons kunnen niet worden gebruikt voor USB-opnames.
- Een bestand wordt opgenomen door ongeveer 512 Mb wanneer u gedurende een langere tijd opneemt.
- U kunt niet meer dan 999 bestanden opslaan.
- Dit zal als volgt opgeslagen worden.

AUDIO CD	MP3/WMA/FLAC	De andere bron*
CD_REC TRK_001 TRK_002 	FILE_REC ABC(File name) DEF(File name) 	EXT_REC AUDIO_001 AUDIO_002

*: FM, PORTABLE en meer.

BT worden niet ondersteund.

Het maken van ongeautoriseerde kopieën van kopie-beschermd materiaal, inclusief computerprogramma's, bestanden, uitzendingen en geluidsoptnames, kan een schending van de auteursrechten zijn en als een criminele handeling gezien worden. Deze apparatuur dient niet voor zulke doeleinden gebruikt te worden.

**Wees verantwoordelijk
Respecteer auteursrechten**

Draadloze Bluetooth-technologie gebruiken

Over Bluetooth

Bluetooth® is een draadloze communicatietechnologie voor verbindingen op korte afstanden.

Het geluid kan onderbroken worden wanneer de verbinding verstoord wordt door andere elektronische golven of wanneer u bluetooth in een andere kamer verbindt.

Het verbinden van individuele apparaten met **Bluetooth®** draadloze technologie resulteert niet in kosten. Een mobiele telefoon met

Bluetooth® draadloze technologie kan gebruikt worden via Cascade indien de verbinding gemaakt is via **Bluetooth®** draadloze technologie.

Beschikbare apparaten: Mobiele telefoon, MP3, Laptop, PDA.

Bluetooth-profielen

Teneinde de **Bluetooth®** draadloze technologie te gebruiken, dienen apparaten in staat te zijn bepaalde profielen te interpreteren. Dit apparaat is compatibel met het volgende profiel.

A2DP (Advanced Audio Distribution Profile)
(geavanceerd geluidsverdelingsprofiel)

Naar muziek luisteren die op Bluetooth-apparaten opgeslagen is

Voordat u de procedure voor het koppelen van de apparaten start, moet u de Bluetooth-functie van het Bluetooth-apparaat inschakelen. Raadpleeg hiervoor de gebruikershandleiding die bij uw Bluetooth-apparaat is geleverd. Zodra de apparaten zijn gekoppeld, hoeft u deze procedure niet opnieuw uit te voeren.

1. Selecteer de Bluetooth-functie door op **FUNCTION** op de afstandsbediening of op **Fop** het apparaat te drukken. "BT READY" verschijnt in het display.
2. Gebruik het Bluetooth-apparaat om de procedure voor het koppelen van de apparaten uit te voeren. Wanneer u het Bluetooth-apparaat gebruikt om dit apparaat te zoeken, verschijnt er mogelijk een lijst met gevonden apparaten in het scherm van het Bluetooth-apparaat, afhankelijk van het type Bluetooth-apparaat. Dit apparaat wordt weergegeven als "LG MICRO(XX:XX)".

! Opmerking

XX:XX betekent de laatste 4 cijfers van het BT-adres. Indien uw speler bijvoorbeeld een BT-adres zoals 9C:02:98:4A:F7:08 heeft, zult u "LG MICRO (F7:08)" op uw Bluetooth-apparaat zien.

3. Voer de PIN code in.
PIN code: 0000
4. Wanneer dit apparaat succesvol gekoppeld is met uw Bluetooth-apparaat, zal "BT PAIR" in het display verschijnen.

! Opmerking

De manier om een koppeling tot stand te brengen kan variëren afhankelijk van het type Bluetooth-apparaat.

5. Naar muziek luisteren.
Om muziek af te spelen die op uw Bluetooth-apparaat staat raadpleegt u de gebruikershandleiding van uw Bluetooth-apparaat.

! Opmerking

- Geluid uit het hoofdapparaat kan vervormen wanneer u het volume van het Bluetooth-apparaat met tweederde of meer verhoogt.
- Wanneer u de Bluetooth-functie gebruikt, past u het volume van een Bluetooth-apparaat aan tot een goed niveau om naar te luisteren.

! Opmerking

- Wanneer u **Bluetooth**® technologie gebruikt, dient u een verbinding te maken tussen de unit en het Bluetooth apparaat terwijl de apparaten zo dicht mogelijk bij elkaar zijn en behoud deze afstand.

Het is echter mogelijk dat het in onderstaand geval niet goed werkt:

- Er is een obstakel tussen de unit en het Bluetooth apparaat.
- Er is een apparaat dat dezelfde frequentie gebruikt met **Bluetooth**® technologie zoals medische uitrusting, een magnetron of een draadloos LAN apparaat.
- Het geluid wordt mogelijk onderbroken wanneer de verbinding storing ondervindt van andere elektronische golven.
- U kunt het Bluetooth-apparaat niet bedienen met dit apparaat.
- Het koppelen is beperkt tot één Bluetooth-apparaat per apparaat en het koppelen van verschillende apparaten wordt niet ondersteund.
- Het is mogelijk dat u, afhankelijk van het type apparaat, de Bluetooth-functie niet kunt gebruiken.
- U kunt met uw telefoon, MP3-speler, Notebook, enz., genieten van uw draadloze systeem.
- Wanneer Bluetooth niet verbonden is, verschijnt "DISCONN" en "BT READY" op uw bedieningspaneel.
- Wanneer iemand tussen het Bluetooth-apparaat en de speler staat en zo de communicatie verstoort, wordt de verbinding verbroken.
- Hoe groter de afstand tussen de unit en het Bluetooth apparaat, hoe slechter de geluidskwaliteit wordt.

De LG Bluetooth Remote App gebruiken

Over de LG Bluetooth Remote App

LG Bluetooth Remote App brengt een serie nieuwe eigenschappen naar uw apparaat. We raden u aan de gratis "LG Bluetooth Remote" app te downloaden en te installeren om van meer functies te genieten.

Installeer "LG Bluetooth Remote app" via "Apple App Store" of "Google Android Market"

1. Tik op het pictogram van de Apple App Store of Google Android Market(Google Play Store).
2. Type in de zoekbalk "LG Bluetooth Remote" en zoek het op.
3. Zoek in de lijst met zoekresultaten "LG Bluetooth Remote" en tik erop om het downloaden van de Bluetooth app te starten.
4. Tik op een pictogram om te installeren.
5. Tik op een pictogram om te downloaden.

! Opmerking

- Zorg dat uw Bluetooth-apparaat aan staat en aangesloten is op het internet.
- Zorg dat uw Bluetooth-apparaat voorzien is van "Apple App Store" of "Google Android Market(Google Play Store)"
- Indien u meer informatie wilt, raadpleeg dan de uitleg van BT app in de "Apple App Store" of de "Google Android Market (Google Play Store)".

Activeer Bluetooth met de LG Bluetooth Remote app

LG Bluetooth Remote app helpt u uw Bluetooth-apparaat op de speler aan te sluiten.

1. Tik op het pictogram van LG Bluetooth Remote app op het startscherm om de LG Bluetooth Remote app te openen en ga vervolgens naar het hoofdmenu.
2. Tik op [Setting] en selecteer het apparaat van uw keuze.
3. Wilt u meer informatie voor de bediening, tik dan op [Setting] en vervolgens op [Help].

! Opmerking

- BT app zal als volgt beschikbaar zijn in de software-versie;
Android O/S : 2.3.3(of later)
iOS O/S : 4.3(of later)
- U kunt de BT app niet activeren terwijl u Bluetooth gebruikt. Ontkoppel het Bluetooth-apparaat dat u eerder aangesloten heeft om de BT app juist te gebruiken.
- Gebruikt u de Bluetooth app voor bediening, dan zullen er enkele verschillen zijn tussen de Bluetooth app en de geleverde afstandsbediening. Gebruik indien nodig de bijgeleverde afstandsbediening.
- Wanneer u de BT app bedient terwijl het Bluetooth-toestel is aangesloten, kan de Bluetooth-verbinding die u eerder tot stand bracht, verbroken worden. (Afhankelijk van de softwareversie van de smartphone heeft dit proces een verschil.)
- Het is mogelijk dat de BT app niet werkt, afhankelijk van het Bluetooth-apparaat.
- Indien u de BT app gebruikt in de Bluetooth-functie, is het mogelijk dat de meegeleverde afstandsbediening niet werkt.
- Wanneer u de BT app als afstandsbediening gebruikt, kan de werking verschillen van de geleverde afstandsbediening.
- Er zijn enkele verschillen in de werking van de BT app in overeenstemming met het operating system van de smartphone.
- Wanneer uw Bluetooth-apparaat al eerder aangesloten is geweest met een andere speler, ontkoppel de Bluetooth-verbinding dan eerst. Dan kunt u uw speler via de BT app bedienen.
- De verbinding die u gemaakt heeft kan ontkoppeld worden als u een andere applicatie selecteert of de instelling van het aangesloten apparaat verandert via de BT app. Controleer in dit geval a.u.b. de verbindingstatus.
- Om een storing te vermijden wordt u aangeraden om slechts één apparaat tegelijk aan dit apparaat aan te sluiten.
- Sluit uw smart-apparaat niet aan op de USB-poort met een kabel. Anders zal de Bluetooth-verbinding worden verbroken.
- Na verbinding van de BT app kan er naar muziek op uw apparaat worden geluisterd. Probeer in dit geval de verbingsprocedure nogmaals.

Probleemoplossing

3

Probleemoplossing

Probleem	Oplossing
Geen stroom:	<ul style="list-style-type: none"> • Steek de voedingskabel in het stopcontact. • Controleer het stopcontact door er andere elektronische apparaten op aan te sluiten.
Geen geluid.	Druk op F en controleer de geselecteerde functie.
Het apparaat start niet met afspelen.	<ul style="list-style-type: none"> • Voer een afspeelbare disk in. • Maak de disk schoon. (Raadpleeg pagina 31) • Plaats de cd met het label of geprinte zijde naar boven in de speler.
Nauwkeurig afstemmen op radiostations is niet mogelijk.	<ul style="list-style-type: none"> • Sluit de antenne stevig aan. • Stem met de hand op het radiostation af. • Stel enkele voorgeprogrammeerde stations in, zie pagina 20
De afstandsbediening functioneert niet goed.	<ul style="list-style-type: none"> • De afstandsbediening heeft een bereik van ca. 7 meter (23 ft). • Verwijder het obstakel tussen de afstandsbediening en het apparaat. • Vervang de batterij met een nieuwe.
iPod/iPhone werkt niet.	Sluit uw iPod/iPhone met de USB-kabel stevig aan.
Android-apparaat werkt niet.	<ul style="list-style-type: none"> • Controleer of de softwareversie van uw apparaat versie 4.1 (of later) of AOA 2.0 (of later) is. • Sluit uw Android-apparaat stevig aan met de USB-kabel.
De klok wordt niet getoond	<ul style="list-style-type: none"> • Sluit uw Bluetooth-apparaat aan uw speler aan via de BT app. • Sluit uw iPod/iPhone met de USB-kabel stevig aan voor het synchroniseren van de tijd.

Handelsmerken en licenties



Bluetooth® draadloze technologie is een systeem dat radioverbinding toestaat tussen elektronische apparaten.

Wanneer u een apparaat aansluit via de draadloze **Bluetooth**®-technologie, brengt dit geen extra kosten met zich mee. Een mobiele telefoon die is voorzien van de draadloze **Bluetooth**®-technologie, kan worden bediend via de Cascade als er via de draadloze **Bluetooth**®-technologie een verbinding tot stand is gebracht.

Het woordmerk **Bluetooth**® en de logo's van **Bluetooth**® zijn eigendom van Bluetooth SIG, Inc. en LG Electronics gebruikt deze items onder licentie.

De overige handelsmerken en merknamen zijn eigendom van hun respectieve eigenaren.

Specificaties

Algemeen	
Stroomvereisten	Raadpleeg het label.
Stroomverbruik	Raadpleeg het label.
Afmetingen (B x H x D)	(212 x 144 x 212) mm
Nettogewicht (circa)	2,4 kg
Temperatuur tijdens bedrijf	5 °C tot 35 °C (41 °F tot 95 °F)
Vochtigheid tijdens bedrijf	5 % tot 85 %
Voeding Bus	5 V  1 A

Inputs	
PORT. IN	0,7 Vrms (3,5 mm stereo-aansluiting)

Tuner	
FM-afstemmingsbereik	87,5 MHz tot 108,0 MHz of 87,50 MHz tot 108,00 MHz

Versterker	
Stereo-modus	10 W + 10 W
T.H.D.	10 %

CD	
Frequentie-response	40 Hz to 20 kHz
Signaal-tot-storing ratio	Meer dan 60 dB
Dynamisch bereik	Meer dan 55 dB

Luidspreker	
Type	Ingebouwd
Impedantie	8 Ω
Gewogen Ingangsvermogen	10 W
Max. Ingangsvermogen	20 W

- Ontwerp en specificaties kunnen zonder voorafgaande kennisgeving worden gewijzigd.

Onderhoud

Opmerkingen over disks

Omgaan met disks

Plak nooit papier of plakband op de disk.

Disks opbergen

Berg de disk na het spelen op in het bijbehorende doosje. Stel de disk niet bloot aan direct zonlicht of hittebronnen en laat de disk nooit liggen in een in de zon geparkeerde auto.

Disks reinigen

Gebruik geen sterke oplosmiddelen, zoals alcohol, benzine, verdunner, commercieel verkrijgbaar reinigingsmiddelen of anti-statische spray die is bedoeld voor oudere vinyl-platen.

Omgaan met het apparaat

Het apparaat verzenden

Bewaar de originele verzenddoos en verpakkingsmaterialen. Als u het apparaat moet verzenden, kunt u het apparaat voor een maximale bescherming weer inpakken zoals het oorspronkelijk in de fabriek is gedaan.

Houd het oppervlak van de behuizing schoon

Gebruik geen vluchtige stoffen, zoals insecticiden, in de buurt van het apparaat.

Als u druk uitoefent wanneer u het apparaat afneemt, kan het oppervlak beschadigd raken.

Zorg dat de behuizing niet langdurig in aanraking komt met rubberen of plastic producten.

Het apparaat reinigen

Gebruik een zachte, droge doek om het apparaat te reinigen. Als de oppervlakken extreem vuil zijn, gebruikt u een zachte doek met een milde zeepoplossing. Gebruik geen sterke oplosmiddelen zoals alcohol, benzine of verdunner. Deze producten kunnen het oppervlak van het apparaat beschadigen.

Het apparaat onderhouden

Het apparaat is een high-tech, precisie-apparaat. Wanneer de optische lens of onderdelen van het diskstation vuil of versleten zijn, kan dit ten koste gaan van de beeldkwaliteit. Neem voor meer informatie contact op met het dichtstbijzijnde geautoriseerde servicecenter.

