



POUŽÍVATEĽSKÁ PRÍRUČKA

Micro Hi-Fi system

Pred používaním prístroja si pozorne prečítajte tento návod
a odložte si ho, ak by ste ho potrebovali v budúcnosti.

FA168 (FA168, CMS2640F)



MFL69322014

www.lg.com

Informácie o bezpečnosti



UPOZORNENIE
NEBEZPEČENSTVO ÚRAZU ELEKTRICKÝM PRÚDOM
NEOTVÁRAJTE

UPOZORNENIE: ZDŔOVODU RIZIKA ÚRAZU ELEKTRICKÝM PRÚDOM NEOTVÁRAJTE KRYT (ANI ZADNÚ ČASŤ). VNÚTRI NIE SÚ ŽIADNE POUŽÍVATEĽOM OPRAVITELNÉ SÚČIASTKY. OPRAVU ZARIADENIA PRENECHAJTE KVALIFIKOVANÉMU ODBORNÍKOVI.



Symbol blesku so šípkou v rovnostrannom trojuholníku má upozorniť používateľa na prítomnosť neizolovaného nebezpečného napätia vnútri prístroja, ktoré môže by dostatočnej veľkosti, aby pre osoby predstavovalo nebezpečenstvo úrazu elektrickým prúdom.



Výkričník v rovnostrannom trojuholníku má upozorniť používateľa na prítomnosť dôležitých prevádzkových a údržbových (servisných) pokynov v literatúre priloženej k výrobku.

VAROVANIE: TENTO VÝROBOK NEVYSTAVUJTE DAŽĎU ANI VĽHKOSTI, INAK HROZÍ NEBEZPEČENSTVO POŽIARU ALEBO ÚRAZU ELEKTRICKÝM PRÚDOM.

VAROVANIE: Zariadenie neumiestňujte do obmedzeného priestoru, ako je napríklad knižnica a pod.

UPOZORNENIE: Neblokujte žiadne ventilačné otvory. Zariadenie umiestnite v súlade s pokynmi výrobcu. Medzery a otvory v skrinke slúžia na vetranie a zaručujú spoľahlivú činnosť výrobku a chránia ho pred prehriatím. Otvory nikdy neblokujte umiestnením prístroja na posteľ, pohovku, koberec alebo iný podobný povrch. Tento výrobok sa nemá ukladať do uzatvoreného priestoru (napr. do knižnice alebo regálu), kde nie je zabezpečené dostatočné prúdenie vzduchu, alebo kde to neodporúčajú pokyny výrobcu.

UPOZORNENIE: Tento produkt používa laserový systém. Aby ste zaistilo správne používanie tohto produktu, dôkladne si prečítajte tento návod a uschovajte si ho pre budúcu potrebu. Ak si zariadenie vyžaduje údržbu, kontaktujte autorizované servisné stredisko. Používanie ovládacích prvkov, nastavení alebo funkcií iných, ako je špecifikované v tomto dokumente, môže spôsobiť expozíciu nebezpečnému žiareniu. Ak chcete zabrániť expozícii laserovému lúču, nepokúšajte sa otvárať kryt.

UPOZORNENIE týkajúce sa sieťového kábla

Väčšina výrobcov odporúča, aby boli zariadenia pripojené k samostatnému okruhu;

To znamená pripojenie k zásuvkovému okruhu, ktorý napája len dané zariadenie a nemá žiadne iné zásuvky ani podružné okruhy. Pre istotu si pozrite stranu s technickými parametrami v tomto návode. Nepreťažujte sieťové zásuvky. Preťažené, uvoľnené alebo poškodené sieťové zásuvky, predlžovacie káble, opotrebované sieťové káble alebo poškodená či popraskaná izolácia sú nebezpečné. Ktorýkoľvek takýto stav môže mať za následok úraz elektrickým prúdom alebo požiar. Kábel zariadenia pravidelne kontrolujte. Ak spozorujete známky poškodenia alebo opotrebovania, odpojte ho, zariadenie prestaňte používať a kábel dajte vymeniť v autorizovanom servisnom stredisku za rovnaký náhradný diel. Chráňte sieťový kábel pred fyzickým alebo mechanickým zlým zaobchádzaním, ako je napr. skrúcanie, zmotávanie, pricviknutie, privretie dverami alebo stúpanie naň. Venujte pozornosť najmäť zástrčkám, sieťovým zásuvkám a miestu pripojenia k zariadeniu. Ak chcete odpojiť napájanie, ťahajte za zástrčku sieťového kábla. Pri inštalácii výrobku dbajte na to, aby zástrčka bola ľahko dostupná.

Toto zariadenie je vybavené prenosnou batériou alebo akumulátorom.

Bezpečný spôsob odstránenia batérie alebo akumulátorovej batérie zo zariadenia:

Výberte starú batériu alebo akumulátorovú batériu opačným postupom ako pri inštalácii. Aby ste predišli znečisteniu životného prostredia a prípadnému ohrozeniu zdravia ľudí a zvierat, vyhodte starú batériu alebo akumulátorovú batériu do príslušnej nádoby na označenom zbernom mieste. Nelikvidujte batérie alebo akumulátorové batérie spolu s iným odpadom. Odporúča sa, aby ste použili miestne bezplatné systémy náhrady batérií a akumulátorov. Batéria nesmie byť vystavená nadmernému teplu, napríklad slnečnému žiareniu, ohňu a podobne.

UPOZORNENIE: Zariadenie nesmie byť vystavené vode (kvapkajúcej alebo špliechajúcej) a nesmú sa naň klásť žiadne predmety naplnené tekutinou, ako sú napr. vázy.

Upozornenie pre bezdrôtové zariadenia v Európskej únii

CE 0197

Spoločnosť LG Electronics týmto vyhlasuje, že tento výrobok je (tieto výrobky sú) v súlade so základnými požiadavkami a ďalšími príslušnými ustanoveniami smerníc 1999/5/ES, 2004/108/ES, 2006/95/ES a 2009/125/ES a 2011/65/EU.

Kópiu Vyhlásenia o zhode získate na nasledujúcej adrese.

Informácie o zhode tohto výrobku získate od zastúpenia:

LG Electronics Inc.
EU Representative, Krijgsman 1,
1186 DM Amstelveen, Holandsko

- Prosím, vezmite na vedomie, že toto NIE JE kontaktné miesto pre zákaznícky servis. Informácie o zákazníckom servise nájdete na záručnom liste alebo kontaktujte predajcu, u ktorého ste si zakúpili tento výrobok.

Len na používanie v interiéri.

Vyjadrenie o rádiovýkvenčnom žiarení RF

Pri inštalácii a prevádzke tohto zariadenia je nevyhnutné dodržať medzi žiaricom a vašim telom minimálnu vzdialenosť 20 cm.

Likvidácia starého zariadenia

1. Všetky elektrické a elektronické výrobky by sa mali likvidovať oddelene od komunálneho odpadu prostredníctvom na to určených zberných miest určených vládou alebo miestnymi úradmi.
2. Správnu likvidáciu starého zariadenia pomôžete predchádzať potenciálnym negatívnym vplyvom na životné prostredie a ľudské zdravie.
3. Podrobnejšie informácie o likvidácii starého zariadenia získate na miestnom úrade, v službách likvidácie odpadu alebo v predajni, kde ste výrobok zakúpili.

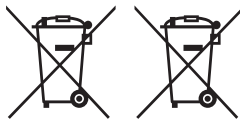
Likvidácia použitých batérií/akumulátorov

Pb

1. Tento symbol môže byť uvedený v kombinácii s chemickými značkami pre ortuť (Hg), kadmium (Cd) alebo olovo (Pb) v prípade, ak batéria obsahuje viac ako 0,0005 % ortuti, 0,002 % kadmia alebo 0,004 % olova.
2. Všetky batérie/akumulátory by sa mali likvidovať oddelene od komunálneho odpadu prostredníctvom určených zberných zariadení ustanovených štátnymi alebo miestnymi úradmi.
3. Správnu likvidáciu starých batérií/akumulátorov pomôžete predchádzať potenciálnym negatívnym následkom pre životné prostredie a ľudské zdravie.
4. Podrobnejšie informácie o likvidácii starých batérií/akumulátorov nájdete na miestnom úrade, v službe na likvidáciu odpadu alebo u predajcu, kde ste tento produkt zakúpili.

Obsah

1 Začíname

- 2 Informácie o bezpečnosti
- 6 Jedinečné funkcie
- 7 Požiadavky na prehráateľný súbor
- 8 Predný panel
- 10 Zadný panel
- 11 Diaľkové ovládanie

2 Pripájanie

- 12 Pripojenie k reproduktorm
- 12 – Pripojenie reproduktorov k zariadeniu
- 12 Zapojenie antény
- 13 Pripojenie voliteľných zariadení
- 13 – USB pripojenie
- 13 – PORT. IN pripojenie
- 14 – Pripojenie SLÚCHADIEL (PHONES)

3 Operating

- 15 Základné operácie
- 15 – Ovládanie CD/USB
- 15 – Používanie zariadenia sa systémom Android
- 18 Pomocou bezdrôtovej technológie Bluetooth
- 18 – Počúvanie hudby zo zariadenia Bluetooth
- 20 Používanie aplikácie Bluetooth
- 20 – Inštalácia aplikácie „LG Bluetooth Remote“ do zariadenia s rozhraním Bluetooth
- 21 – Aktivovanie rozhrania Bluetooth pomocou aplikácie „LG Bluetooth Remote“
- 22 Používanie rádia
- 22 Počúvanie rádia
- 22 – Vylepšenie nekvalitného príjmu FM
- 22 – Nastavenie predvolieb rozhlasových staníc

- 22 – Odstránenie všetkých uložených staníc
- 22 – Zobrazenie informácií o rozhlasovej stanici
- 23 Ďalšie operácie
- 23 – Programované prehrávanie
- 23 – Zobrazenie informácií o súbore
- 23 – Dočasné vypnutie zvuku
- 23 – DEMO
- 24 – Výber priečinka a MP3/WMA/FLAC
- 24 – Vymazanie MP3/WMA/FLAC súboru
- 25 Nastavenie zvuku
- 25 – Nastavenie režimu zvuku
- 25 Nastavenie hodín
- 25 – Nastavenie hodín pomocou aplikácie „LG Bluetooth Remote“
- 26 – Používanie prehrávača ako budíka
- 26 – Nastavenie časovača spánku
- 26 – Regulátor podsvietenia
- 26 – Automatické vypnutie
- 27 Pokročilé operácie
- 27 – Nahrávanie na USB
- 27 – Nastavenie bitového toku a rýchlosti nahrávania

4 Riešenie problémov

- 28 Riešenie problémov

5 Príloha

- 29 Ochranné známky a licencie
- 30 Technické údaje
- 31 Údržba
- 31 – Poznámky k diskom
- 31 – Manipulácia so zariadením

1

2

3

4

5

Jedinečné funkcie

Bluetooth®

Počúvanie hudby uloženej na vašom Bluetooth zariadení.

Portable In (Vstup prenosného zariadenia)

Počúvanie hudby z prenosného zariadenia. (MP3, notebook, atď.).

Vyrobené pre zariadenie so systémom Android

Jednoducho pripojte svoje zariadenie so systémom Android a vychutnávajte si hudbu.

Nahrávanie priamo na USB

Nahráva hudbu do vášho zariadenia USB.

LG Bluetooth Remote

LG Bluetooth Remote je aplikácia navrhnutá na ovládanie niektorých najnovších audio zariadení značky LG. Pozrite si stranu 20 až 21.

Požiadavky na prehráateľný súbor

Požiadavky na hudobné súbory

Kompatibilita súborov MP3/WMA/FLAC s týmto prístrojom je limitovaná nasledujúcimi podmienkami:

- Vzorkovacia frekvencia:
MP3: v rozsahu 8 až 48 kHz
WMA: v rozsahu 8 až 48 kHz
FLAC: v rozsahu 8 až 96 kHz (USB),
v rozsahu 8 až 48 kHz (CD)
- Bitová rýchlosť: v rozsahu 8 až 320 kb/sek. (MP3),
40 až 192 kb/sek. (WMA)
- Max. počet súborov: do 999
- Prípisy súborov: „.mp3“/„.wma“/„.flac“
- Formát súboru CD-ROM: ISO9660/JOLIET
- Podporný kanál (FLAC): až 2 kanály
- Podporný výstup bit/sample (FLAC): 16bit
- b/sek.(FLAC): až 2,5 Mb/sek.

DTS nie je podporované. V prípade formátu zvuku DTS nie je vysielaný zvuk.

Pri formátovaní prepisovateľných diskov musíte nastaviť voľbu formátovania na [Mastered], aby boli disky kompatibilné s prehrávačmi LG. Ak túto voľbu nastavíte na Live File System, disk sa nebude dať s prehrávačmi LG použiť. (Mastered/Live File System: Systém diskového formátu pre OS Windows Vista)

Kompatibilné USB zariadenia

- MP3 prehrávač: Prehrávač MP3 typu flash.
- USB kľúč:
Zariadenia, ktoré podporujú formát USB 2.0 alebo USB1.1.
- Funkcia USB tohto prístroja nepodporuje všetky zariadenia USB.

Požiadavky na zariadenia USB

- Zariadenia, ktoré po pripojení k počítaču vyžadujú inštaláciu ďalšieho programu alebo ovládača, nie sú podporované.
- Nevyberajte USB zariadenie počas prevádzky.
- Prehľadanie veľkokapacitného zariadenia USB môže trvať aj niekoľko minút.
- Ak chcete zabrániť strate údajov, zálohujte všetky dáta.
- Ak používate predlžovací USB kábel alebo USB rozbočovač, USB zariadenie sa nemusí rozpoznať.
- Používanie systému súborov NTFS nie je podporované. (Sú podporované len systémy súborov FAT (16/32).)
- Zariadenie nie je podporované, ak je celkový počet súborov 1000 alebo viac.
- Externé pevné disky, čítačky kariet, zamknuté zariadenia, USB zariadenia typu pevného disku alebo mobilné telefóny nie sú podporované.
- USB port tohto zariadenia nie je možné pripojiť k počítaču. Toto zariadenie sa nemôže používať ako pamäťové zariadenie.
- Niektoré USB zariadenia nemusia fungovať s týmto zariadením.
- V stave zapnutia môžete nabíjať zariadenia iPod/iPhone/iPad/Android pomocou USB portu.

Predný panel

1

Začíname

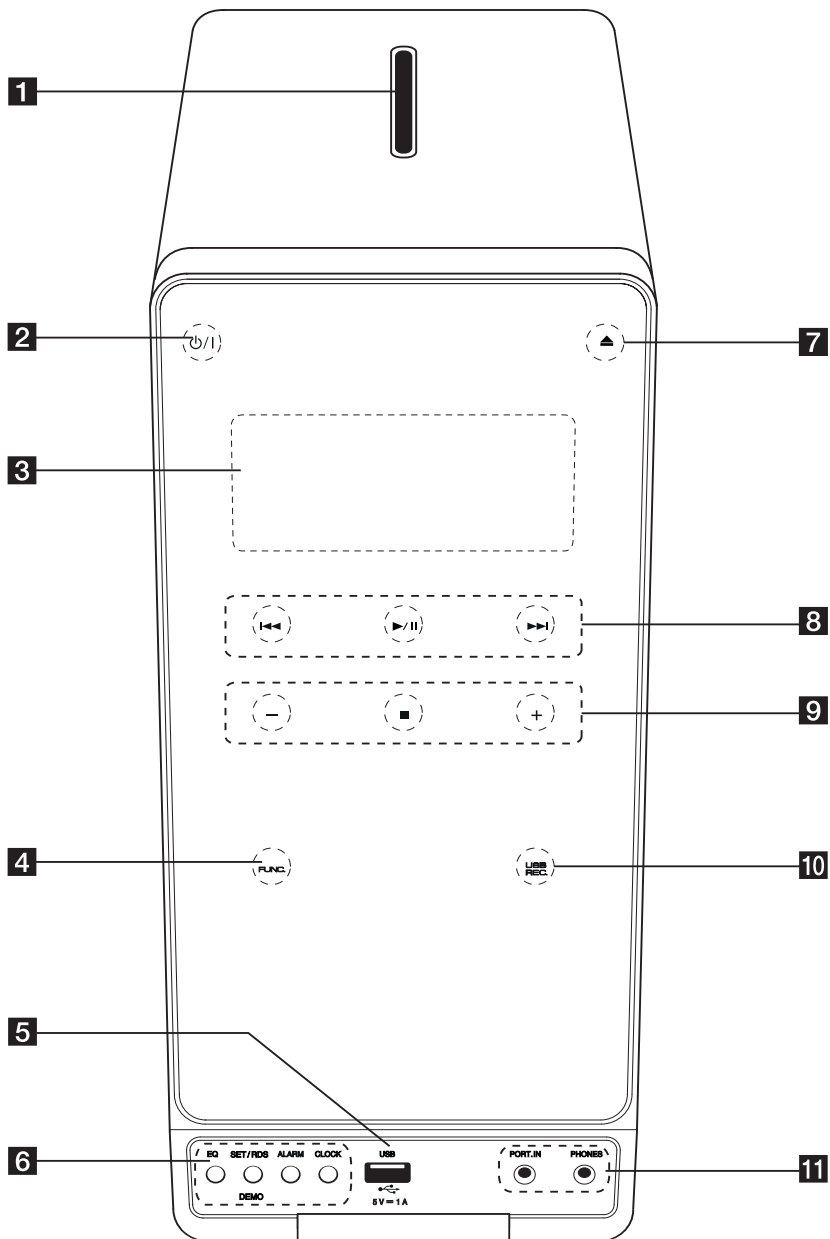

- 1** Štrbina na vloženie disku
Do štrbiny na vloženie disku zasuňte disk tak, aby strana s potlačou bola vľavo.
- 2**  (Napájanie)
Vypína a zapína zariadenie ON (ZAP) a OFF (VYP)
- 3** Okno displeja
Ukazuje aktuálny stav prístroja.
- 4** **FUNC.** (Funkcia)
Slúži na zmenu vstupného zdroja alebo funkcie.
- 5** USB Port
Slúži na pripojenie USB zariadenia.
- 6** **EQ**
Slúži na výber zvukového dojmu.
- SET/RDS, DEMO**
Slúži na potvrdenie nastavenia. / RDS (Rádiový dátový systém). Ak chcete v okne displeja zobrazit ukážku funkcie, v stave vypnutia stlačte tlačidlo DEMO. Ukážku zrušíte opätovným stlačením tlačidla DEMO.
- ALARM**
Zapnutie a vypnutie prehrávania CD disku, USB zariadenia alebo rádia v požadovanom čase.
- CLOCK**
Na nastavenie hodín a kontrolu času.
- 7**  (Zasunutie/Vysunutie)
Vysunutie alebo vloženie disku z priestoru na vkladanie diskov.
- 8**   (Skákanie/Vyhľadávanie):
Slúži na prechod na nasledujúci alebo predchádzajúci súbor/skladbu.
Prehľadáva vpred alebo vzad. (Stlačte a podržte)
Naladenie požadovanej rozhlasovej stanice
-   (Prehrať/Pozastaviť)
Spustenie prehrávania.
Dočasné zastavenie prehrávania, opätovným stlačením zrušíte režim pozastavenia.
Slúži na voľbu stereofónneho/monofónneho zvuku v režime FM.
- 9**  /  (VOLUME)
Slúži na nastavenie hlasitosti reproduktorov.
-  (STOP)
Zastavenie prehrávania.
- 10** **USB REC.**
Nahrávanie na USB.
- 11** **PORT. IN**
Slúži na pripojenie k prenosnému prehrávaču s audio výstupmi.

PHONES

(Slúchadlá) Počúvanie hudby pomocou slúchadiel. (3,5 mm konektor)

 **Upozornenie**

Upozornenie pre používanie dotykových tlačidiel

- Use the touch buttons with clean and dry hands.
- Vo vlhkom prostredí poutierajte pred použitím všetku vlhkosť z dotykových tlačidiel.
- Dotykové tlačidlá nemusíte stláčať príliš silno, aby fungovali.
- Ak použijete príliš veľkú silu, môžete poškodiť snímač dotykových tlačidiel.
- Ak chcete použiť tlačidlo na spustenie nejakej funkcie, dotknite sa ho.
- Dbajte na to, aby sa dotykových tlačidiel nedotýkali vodivé materiály, ako sú napríklad kovové predmety. Môžu spôsobiť poruchu.

Zadný panel

1

Začíname

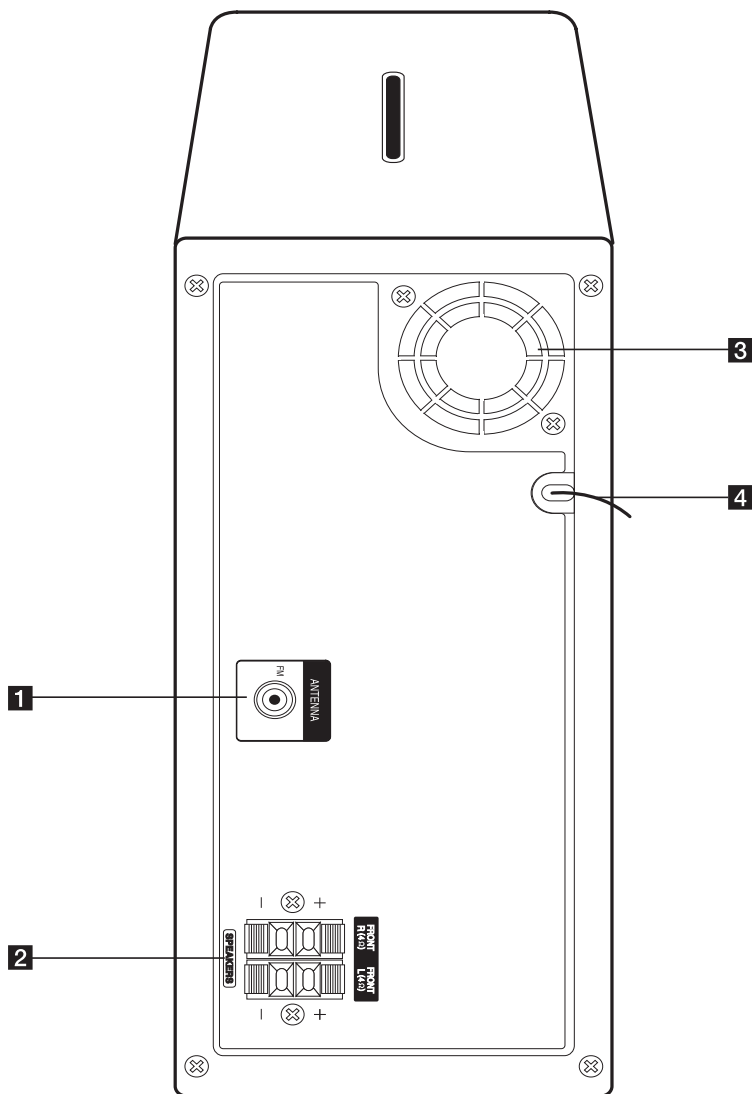

- 1** ANTENNA (FM)
Prípojenie antény FM.
- 2** Terminál pre káble **SPEAKERS**

- 3** Chladiaci ventilátor
- 4** Napájací kábel

Dial'kové ovládanie

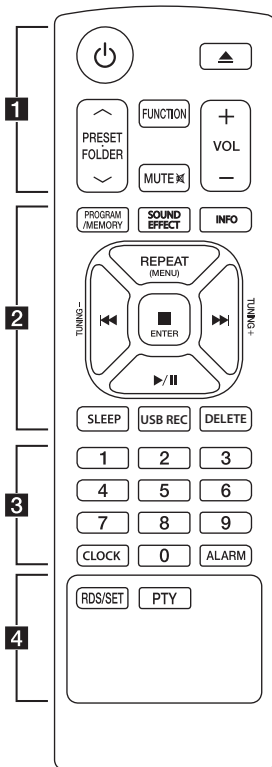

Výmena batérie

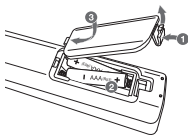

Zo zadnej strany dial'kového ovládača odstráňte kryt priestoru pre batérie a vložte dve batérie (typ AAA), pričom dbajte na správnu polaritu **+** a **-**.

..... **1**

⏻ (Hlavný vypínač) : Slúži na ZAPNUTIE alebo VYPNUTIE zariadenia.

⏮ (Otvoriť/Zatvoriť) : Vysunutie disku zo slotovej vkladacej mechaniky.

PRESET FOLDER \wedge / \vee :

- Vyhľadávanie priečinka so súbori MP3/WMA/FLAC. Ak sa prehráva CD/USB zariadenie so súbori vo formáte MP3/WMA vo viacerých priečinkoch, stlačte tlačidlo

PRESET FOLDER \wedge / \vee

(Priečink predvolieb) a zvolíte si priečink, ktorý chcete prehrať.

- Volí prednastavené číslo rozhlasovej stanice.

FUNCTION : Vyberá funkciu a vstupný zdroj.

MUTE \boxtimes : Slúži na stlmenie zvuku.

VOL $+$ / $-$: Nastavenie úrovne hlasitosti reproduktora.

..... **2**

PROGRAM/MEMORY :

- Slúži na uloženie rozhlasových staníc.

- Vytvorí zoznam titulov, ktoré chcete počúvať.

SOUND EFFECT : Slúži na výber zvukového dojmu.

INFO : Slúži na zobrazenie informácií o vašej hudbe. Súbori vo formáte MP3 často obsahujú skryté informácie, tzv ID3 tagy. Tag informuje o názve skladby, mene umelca, albume alebo informáciách o čase.

REPEAT (MENU) : Slúži na počúvanie skladieb/súborov opakovane alebo podľa náhodného výberu.

⏮/⏭ (Preskočiť/Hľadať) :

- Rýchle preskočenie dozadu alebo dopredu.

- Vyhľadávanie časti v rámci skladby/súboru.

TUNING $-$ / $+$:

Slúži na výber rozhlasových staníc.

■ENTER :

- Zastavenie prehrávania alebo nahrávania.

- Zrušenie funkcie DELETE.

▶/|| (Prehrávanie/Pauza) :

- Spustenie alebo pozastavenie prehrávania.

SLEEP : Nastaví automatické vypínanie systému v určenom čase.(Stmavnutie: zobrazené okno bude o polovicu tmavšie.)

USB REC : Spustí nahrávanie

DELETE : Odstráni súbor formátu MP3/WMA/FLAC. (Len USB)

..... **3**

Číselné tlačidlá 0 – 9 : Výber očíslovaných skladieb, súborov alebo čísla predvolby.

CLOCK : Slúži na nastavenie hodín a kontrolu času.

ALARM : Používa váš prehrávač ako budík.

..... **4**

RDS/SET

RDS (Systém dát rádia) (Pozrite si stranu 22.) Potvrdenie nastavenia hodín a budíka.

PTY : Vyhľadáva rozhlasové stanice podľa typu rádia.

Pripojenie k reproduktorom

Pripojenie reproduktorov k zariadeniu

Pre pripojenie kábla k zariadeniu stlačte plastové poistky a otvorte pripájacie terminály na zariadení. Zasuňte kábel a pustite upevňovacie tlačidlá

Pripojte čierny vodič každého kábla ku konektorom označeným - (mínus) a druhý koniec ku konektorom označeným + (plus).

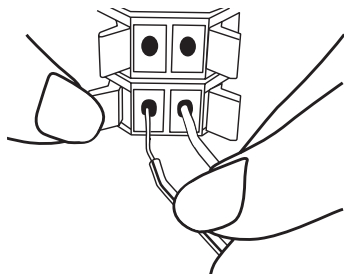

⚠ Upozornenie

Reproduktory obsahujú magnetické časti, takže na televíznej obrazovke alebo monitore počítača sa môžu objaviť farebné nepravidelnosti. Reproduktory používajte ďaleko od televíznej obrazovky alebo monitora počítača.

Zapojenie antény

Ak chcete počúvať rádio, pripojte dodanú FM anténu.

Káblovú FM anténu pripojte ku konektoru FM antény.

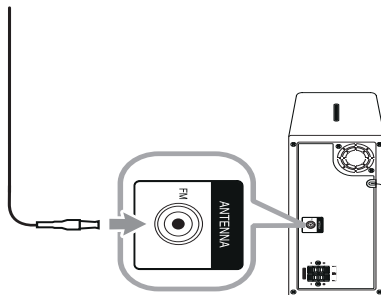

! Poznámka

Uistite sa, že anténa FM je úplne vytiahnutá.

Pripojenie voliteľných zariadení

USB pripojenie

Pripojte port USB pamäte USB do portu USB na zariadení.

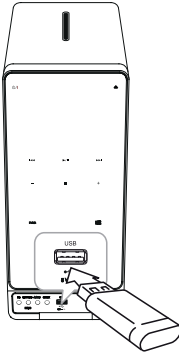

! Poznámka

Odpojenie zariadenia USB z jednotky

1. Zvoľte inú funkciu/režim alebo stlačte tlačidlo  na jednotke alebo **ENTER** na diaľkovom ovládači.
2. Odpojte zariadenie USB z jednotky.

PORT. IN pripojenie

Zariadenie je možné použiť na prehrávanie hudby z mnohých typov externých zariadení. (S týmto prístrojom nie je dodávaný kábel pre prenosné zariadenia.)

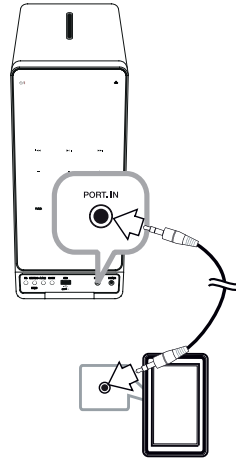

1. Pripojte prenosné zariadenie na **PORT. IN** (PORTABLE IN) konektor prístroja.
2. Zapnite zariadenie stlačením tlačidla .
3. Stlačením tlačidla **FUNC.** na jednotke alebo tlačidla **FUNCTION** na diaľkovom ovládači zvoľte funkciu PORTABLE.
4. Zapnite prenosný prehrávač a zapnite prehrávanie.

Pripojenie SLÚCHADIEL (PHONES)

Pripojte stereo slúchadlá (Ø 3,5 mm konektor) ku konektoru PHONES (Slúchadlá) na zariadení na diskrétnu počúvanie. (Slúchadlá sa nedodávajú v rámci príslušenstva k tomuto zariadeniu.)

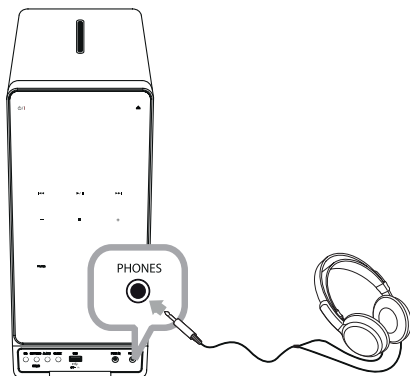













Poznámka

Kým je konektor slúchadiel pripojený do konektora PHONES (Slúchadlá), z reproduktorov nepočuť zvuk.

Základné operácie

Ovládanie CD/USB

1. Vložte disk stlačením tlačidla  alebo pripojte USB zariadenie k USB portu.
2. Stlačením tlačidla **FUNC.** na jednotke alebo tlačidla **FUNCTION** na diaľkovom ovládači zvolte funkciu CD alebo USB.
3. Stlačením /  na jednotke alebo diaľkovom ovládači zvolte skladbu/súbor, ktorý chcete prehrať.

| Funkcia | Použitie funkcie |
|--|---|
| Zastaviť | Stlačte tlačidlo  na jednotke alebo ENTER na diaľkovom ovládači. |
| Prehrávanie | Stlačte tlačidlo  / II. |
| Pauza | Počas prehrávania stlačte  / II. |
| Preskočiť na nasledujúcu/ predchádzajúcu skladbu/súbor | Stlačte tlačidlo  počas prehrávania a prejdite na ďalšiu skladbu/súbor. Stlačením tlačidla  do 2 sekúnd od začiatku prehrávania sa vrátite na predchádzajúcu skladbu/súbor. Po viac ako 3 sekundách prehrávania stlačte tlačidlo  aby ste mohli prejsť na začiatok skladby/súboru. |
| Vyhľadávanie časti v rámci skladby/súboru | Počas prehrávania stlačte a podržte tlačidlo  /  a uvoľnite ho na mieste, od ktorého chcete počúvať. |
| Vyhľadávanie časti v rámci priečinka | Stlačte PRESET/FOLDER  / V na diaľkovom ovládači. |
| Opakované alebo náhodné prehrávanie | Opakovane stláčajte tlačidlo REPEAT (MENU) na diaľkovom ovládači; zobrazenie v okne displeja sa zmení v nasledovnom poradí: RPT1 -> RPT DIR (only MP3/WMA/FLAC) -> RPT ALL -> RANDOM -> OFF |

! Poznámka

Hudobné disky CD alebo disky CD-R/CD-RW v hudobnom CD formáte sa dajú len prehrať. (12 cm disky)

Používanie zariadenia sa systémom Android

Môžete si vychutnať zvuk z vášho zariadenia so systémom Android prostredníctvom USB portu. Podrobnosti o zariadení so systémom Android nájdete v návode na obsluhu zariadenia so systémom Android.

Na kontinuálny prenos zvuku z vášho zariadenia so systémom Android pomocou tohto zariadenia potrebujete:

- zariadenie s operačným systémom Android: Verzia 4.1 (alebo novšia) a AOA 2.0 (alebo novšie)
- Kábel s konektorom micro USB

! Poznámka

Je možné, že niektoré zariadenia nemusia podporovať ani vyhovovať zvukovému štandardu AOA2.0 USB, čo vedie k zamŕznutiu zariadenia alebo opätovnému spúšťaniu po pripojení k reproduktorovej sústave a odpojení od reproduktorovej sústavy.

Ak sa stretnete s týmto problémom, kontaktujte, prosím, výrobcu svojho zariadenia. Je možné, že bude potrebné aktualizovať vaše zariadenie s najnovším softvérom Jellybean a/alebo správnym zvukovým štandardom AOA2.0 USB.

Pred pripojením vášho zariadenia so systémom Android k USB portu pomocou kábla odporúčame zložiť obal z vášho zariadenia so systémom Android (Ver 4.1 alebo novšia).

*Informácie o príslušenstve AOA (Android Open Accessory), verzia 2.0 ; výstup zvukového signálu zo zariadenia so systémom Android do príslušenstva a HID (Zariadenie ľudského rozhrania)

1. Pripojte zariadenie s OS Android k USB portu pomocou kábla zariadenia s OS Android.

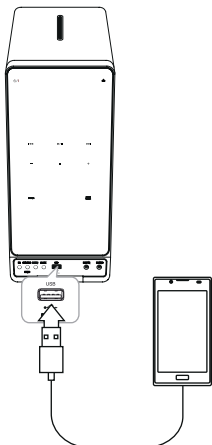

2. Stlačte tlačidlo **FUNC.** na jednotke alebo tlačidlo **FUNCTION** na diaľkovom ovládači a zvolte funkciu USB.
3. Ak je vaše zariadenie pevne pripojené, v okne displeja sa objaví „ANDROID“. Vaše zariadenie s OS Android môžete ovládať cez displej zariadenia s OS Android pomocou diaľkového ovládača a ovládaním vášho zariadenia s OS Android.

| Funkcia | Použitie funkcie |
|-------------|---|
| Prehrať | Stlačte tlačidlo ►/II. |
| Pauza | Počas prehrávania stlačte ►/II. |
| Preskočenie | Počas prehrávania stlačte ◀◀/▶▶ a prejdete na nasledujúci súbor alebo sa vrátite na začiatok aktuálneho súboru. Počas prehrávania sa krátkym dvojitém stlačením ◀◀ dostanete späť na predchádzajúci súbor. |

Keď vyberiete funkciu USB, môžete vidieť nasledovné správy:

| Správa | Príčina |
|---------------|---|
| USB | AOA 2.0 nepodporuje vaše zariadenie Android (Len nabíjanie) |
| Počet súborov | Tento systém rozpoznáva vaše USB. |
| ANDROID | Toto zariadenie rozpoznáva zariadenie s OS Android podporované AOA 2.0 ako neznáme zariadenie. |
| NO USB | Žiadne zariadenie nie je pripojené k USB portu. Toto zariadenie rozpoznáva vaše zariadenie s OS Android ako neznáme zariadenie. |

! Poznámka

V závislosti od typu zariadenia sa správa môže zobrazit iným spôsobom.

! Poznámka

- Ak pripojenie vykazuje problém, skontrolujte tieto problémy nasledovne:
 - Vaše zariadenie so systémom Android nie je pevne pripojené.
 - Táto jednotka rozpoznáva vaše zariadenie so systémom Android ako neznáme zariadenie.
 - Vaše zariadenie so systémom Android nemá zavedený operačný systém.
 - V nastaveniach skontrolujte spôsob USB pripojenia pre zariadenia so systémom Android. Niektoré zariadenia so systémom Android nemôžu v režime nabíjania používať protokol AOA.
- Ak z tejto jednotky nevychádza žiadny zvuk, v zariadení so systémom Android upravte hlasitosť.
- Čas nabíjania sa môže líšiť v závislosti na vašom zariadení so systémom Android.
- Niektoré zariadenia so systémom Android sa nemusia dať nabíjať.
- Kvôli poruche zariadenia so systémom Android možno nebudete môcť svoje zariadenie so systémom Android pomocou tejto jednotky ovládať.
- V závislosti na verzii softvéru vášho zariadenia so systémom Android možno nebude možné vaše zariadenie so systémom Android pomocou tejto jednotky ovládať. Odporúčame vám nainštalovať najnovšiu verziu softvéru.
- Ak vaše zariadenie so systémom Android nepodporuje verziu protokolu AOA (Android Open Accessory) 2.0, táto jednotka môže vaše zariadenie so systémom Android len nabíjať, hoci zariadenie so systémom Android obsahuje OS 4.1 (alebo novší).
- Ak budete pomocou zariadenia so systémom Android používať aplikáciu, telefonovať alebo posilať či prijímať textovú SMS správu a pod., odpojte ho z tejto jednotky a až potom ho použite.
- Hoci je v zariadení OS verzie 4.1 (alebo novší), v prípade poruchy odpojte svoje zariadenie od USB portu.
- Zariadenia so systémom Android sa počas prehrávania odpoja, aj keď zariadenia so systémom Android môžu v prehrávaní pokračovať.

! Poznámka

- Pri pripojení tejto jednotky sa v zariadení so systémom Android môže zobrazit' spôsob USB pripojenia.
- Odpojte napájací kábel, pretože odpojenie zariadenia so systémom Android od jednotky môže po pripojení zariadenia so systémom Android k jednotke spôsobiť poruchu tejto jednotky počas prevádzky.
- Zariadenia so systémom Android používajte po pripojení zariadenia so systémom Android k tejto jednotke.
- Ak v prípade niektorých zariadení so systémom Android pripojíte jednotku, jednotka môže spôsobiť poruchu.
- V závislosti na nastaveniach zariadení so systémom Android nemusí protokol AOA bezproblémovo fungovať.
- Táto jednotka nemusí správne rozpoznať zariadenia so systémom Android, ak je pripojená alebo odpojená od zariadenia. Fungovanie zariadení so systémom Android sa môže taktiež zastaviť alebo nemusia štandardne fungovať. V takom prípade reštartujte zariadenie so systémom Android alebo ho odpojte od jednotky a skúste znova.

Pomocou bezdrôtovej technológie Bluetooth

O technológii Bluetooth

Bluetooth® je bezdrôtová komunikačná technológia s krátkym dosahom.

Zvuk sa môže prerušiť, keď je pripojenie rušené inými elektronickými vlnami alebo pripojíte Bluetooth v inej miestnosti.

Pripájanie jednotlivých zariadení bezdrôtovou technológiou

Bluetooth® je bezplatné. Mobilný telefón s bezdrôtovou technológiou

Bluetooth® sa dá ovládať prostredníctvom Cascade, ak bolo pripojenie urobené cez bezdrôtovú technológiu **Bluetooth®**.

Dostupné zariadenia: Mobilný telefón, MP3, Laptop, PDA.

Profily Bluetooth

Aby sa mohla využiť bezdrôtová technológia Bluetooth, zariadenia musia byť schopné interpretovať určité profily. Táto jednotka je kompatibilná s nasledujúcim profilom.

A2DP (Advanced Audio Distribution Profile)

Počúvanie hudby zo zariadenia Bluetooth

Pred spustením párovania skontrolujte, či máte na vašom zariadení Bluetooth zapnutú funkciu Bluetooth. Ďalšie informácie nájdete v príručke používateľa vášho zariadenia Bluetooth. Operáciu spárovania stačí uskutočniť raz, opätovne už nie je potrebná.

1. Stlačením tlačidla **FUNC.** na jednotke alebo tlačidla **FUNCTION** na diaľkovom ovládači zvolte funkciu rozhrania Bluetooth. V okne displeja sa zobrazí „BT READY“.
2. Zapnite zariadenie Bluetooth a uskutočnite spárovanie. Pri hľadaní tejto jednotky zariadením Bluetooth sa na displeji zariadenia Bluetooth môže objaviť zoznam nájdených zariadení v závislosti od typu zariadenia Bluetooth. Vaša jednotka sa objaví ako „LG MICRO (XX:XX)“.

! Poznámka

XX:XX označuje posledné štyri znaky adresy BT. Ak má napríklad vaše zariadenie adresu BT 9C:02:98:4A:F7:08, uvidíte na vašom Bluetooth zariadení „LG MICRO (F7:08)“.

3. Zadaťte PIN kód.
PIN kód: 0000
4. Keď je vaše zariadenie úspešne spárované so zariadením Bluetooth, v okne displeja sa objaví „BT PAIRED“.

! Poznámka

V závislosti od typu zariadenia Bluetooth môžu mať niektoré zariadenia odlišný spôsob párovania.

5. Počúvanie hudby.
Na prahrávanie hudby uloženej na vašom zariadení Bluetooth si pozrite návod na obsluhu zariadenia Bluetooth. Podľa úrovne hlasitosti vášho zariadenia Bluetooth bude nastavená úroveň hlasitosti Bluetooth.

! Poznámka

- Zvuk z hlavnej zostavy môže byť skreslený, ak zvýšite hlasitosť zariadenia s rozhraním Bluetooth o dve tretiny a viac.
- Ak budete používať funkciu Bluetooth, nastavte hlasitosť zariadenia Bluetooth na správnu hodnotu na počúvanie.

! Poznámka

- Pri používaní technológie Bluetooth® musíte vytvoriť čo najbližšie spojenie medzi jednotkou a zariadením s rozhraním Bluetooth a túto vzdialenosť dodržiavajte. Ale spojenie nemusí dobre fungovať v nasledovných prípadoch:
 - Medzi jednotkou a zariadením s rozhraním Bluetooth je prekážka.
 - V blízkosti je zariadenie využívajúce rovnakú frekvenciu ako technológia **Bluetooth®**; takým zariadením môže byť lekárske zariadenie, mikrovlnná rúra alebo iné zariadenie bezdrôtovej siete LAN.
- V prípade reštartovania tejto jednotky k nej následne znovu pripojte svoje zariadenie s rozhraním Bluetooth.
- Pri rušení spojenia iným elektronickým vlnením môže byť zvuk prerušovaný.
- Ovládanie zariadenie s rozhraním Bluetooth pomocou tejto jednotky nie je možné.
- Párovanie je obmedzené na jedno zariadenie rozhraním Bluetooth s jednou jednotkou. Viacnásobné párovanie nie je podporované.
- V závislosti od typu zariadenia sa funkcia Bluetooth možno nebude dať použiť.
- Bezdrôtový systém môžete používať pomocou telefónu, MP3, notebooku a pod.
- Ak zariadenie Bluetooth nie je pripojené, na ovládacom paneli sa zobrazuje nápis „BLUETOOTH“ a „BT READY“.
- Ak sa niekto postaví a preruší komunikáciu medzi zariadením s rozhraním Bluetooth a prehrávačom, dôjde k prerušeniu spojenia.
- Čím bude väčšia vzdialenosť medzi jednotkou a zariadením s rozhraním Bluetooth, tým bude nižšia kvalita zvuku.
- Ak dôjde k odpojeniu rozhrania Bluetooth, musíte zariadenie s rozhraním Bluetooth k jednotke znovu pripojiť.
- Ak jednotku vypnete alebo zariadenie s rozhraním Bluetooth veľmi vzdialite od jednotky, Bluetooth pripojenie sa odpojí.
- Po pripojení zariadenia k jednotke prostredníctvom Bluetooth sa funkcia prepne na BT automaticky. Počas nahrávania sa však na BT neprepne.

Používanie aplikácie Bluetooth

! Poznámka

Len OS Android môže používať aplikáciu „LG Bluetooth Remote“ v spojení s touto jednotkou.

! Poznámka

- Uistite sa, že vaše zariadenie Bluetooth je pripojené k Internetu.
- Uistite sa, že vo vašom zariadení s rozhraním Bluetooth je nainštalovaná softvérová aplikácia na snímanie. Ak nainštalovaná nie je, prevezmite ju z „Google Android Market (Google Play Store)“.

O aplikácii „LG Bluetooth Remote“

Aplikácia „LG Bluetooth Remote“ obohatí túto jednotku o rad nových funkcií.

Ak chcete využívať ďalšie funkcie, odporúčame, aby ste si prevzali a nainštalovali bezplatnú aplikáciu „LG Bluetooth Remote“.

Inštalácia aplikácie „LG Bluetooth Remote“ do zariadenia s rozhraním Bluetooth

Existujú dva spôsoby nainštalovania aplikácie „LG Bluetooth Remote“ do vášho zariadenia s rozhraním Bluetooth.

Inštalácia aplikácie „LG Bluetooth Remote“ pomocou QR kódu

1. Nainštalujte aplikáciu „LG Bluetooth Remote“ pomocou QR kódu. Na načítanie QR kódu použite skenovací softvér.



2. Na inštaláciu ťuknite na ikonu.
3. Preberanie spustíte ťuknutím na ikonu.

Inštalácia aplikácie „LG Bluetooth Remote“ z „Google Android Market (Google Play Store)“

1. Ťuknite na ikonu „Google Android Market (Google Play Store)“.
2. Do panela hľadania vpíšte „LG Bluetooth Remote“ a spustíte vyhľadávanie.
3. V zozname s výsledkami vyhľadávania nájdite a ťuknite na aplikáciu „LG Bluetooth Remote“ a spustíte preberanie aplikácie Bluetooth.
4. Na inštaláciu ťuknite na ikonu.
5. Preberanie spustíte ťuknutím na ikonu.

! Poznámka

- Uistite sa, že vaše zariadenie Bluetooth je pripojené k Internetu.
- Skontrolujte, že vaše zariadenie s rozhraním Bluetooth je vybavené funkciou „Google Android Market (Google Play Store)“.

Aktivovanie rozhrania Bluetooth pomocou aplikácie „LG Bluetooth Remote“

Aplikácia „LG Bluetooth Remote“ pomáha pripojiť vaše zariadenie s rozhraním Bluetooth k tejto jednotke.

1. Ťuknite na ikonu aplikácie „LG Bluetooth Remote“ na domovskej obrazovke, otvorte aplikáciu „LG Bluetooth Remote“ a vstúpte do hlavnej ponuky.
2. Ťuknite na [Setting] (Nastavenie) a zvolte požadovanú jednotku.
3. Ak potrebujete ďalšie informácie ohľadne používania, ťuknite na [Setting] (Nastavenie) a [Help] (Pomocník).

! Poznámka

- Aplikácia pre rozhranie Bluetooth bude k dispozícii v nasledovnej softvérovej verzii.
 - Android O/S: Ver 2.3.3 (alebo novšia)
- Táto jednotka nepodporuje párovanie viacerých zariadení naraz. Ak je táto jednotka pripojená k inému zariadeniu s rozhraním Bluetooth, zariadenie odpojte a skúste znova.
- Ak na obsluhu používate aplikáciu „LG Bluetooth Remote“, medzi aplikáciou „LG Bluetooth Remote“ a dodaným diaľkovým ovládačom budú určité odlišnosti. V prípade potreby používajte dodaný diaľkový ovládač.
- Aplikácia „LG Bluetooth Remote“ nemusí v závislosti na zariadení s rozhraním Bluetooth fungovať.
- Vami zrealizované pripojenie sa môže rozpojiť, ak zvolíte inú aplikáciu alebo zmeníte nastavenie pripojeného zariadenia pomocou aplikácie „LG Bluetooth Remote“. V takom prípade skontrolujte stav pripojenia.
- Po pripojení aplikácie na používanie rozhrania Bluetooth môže byť zvuk vysielaný z vášho zariadenia. V takom prípade vyskúšajte vykonať postup pripojenia znova.

Používanie rádia

Počúvanie rádia

1. Stláčajte tlačidlo **FUNCTION** alebo **FUNC.** kým sa na displeji neobjaví FM. Naladí sa stanica, ktorá bola zachytená ako posledná.
2. Automatické ladenie: Stlačte a podržte **◀◀/▶▶** na jednotke alebo **TUNING -/+** na diaľkovom ovládači asi na 2 sekundy, až kým sa označenie frekvencie začne meniť a potom uvoľníte. Vyhľadávanie sa zastaví, keď jednotka naladí stanicu.
Manuálne ladenie: Opakovane stláčajte tlačidlo **◀◀/▶▶** na jednotke alebo **TUNING -/+** na diaľkovom ovládači.
3. Upravte hlasitosť stlačením tlačidla **VOL+/-**.

Vylepšenie nekvalitného príjmu FM

Stlačte **▶/II**. Tým sa rádio zmení zo stereofonického na monofonický. Príjem bude lepší ako predtým.

Nastavenie predvolieb rozhlasových staníc

V pásme FM môžete nastaviť predvolby 50 staníc. Pred ladením sa uistite, že hlasitosť je znížená.

1. Stláčajte tlačidlo **FUNCTION** alebo **FUNC.** kým sa na displeji neobjaví FM.
2. Stlačením **◀◀/▶▶** na jednotke alebo **TUNING -/+** na diaľkovom ovládači zvolíte požadovanú frekvenciu.
3. Stlačte tlačidlo **PROGRAM/MEMORY** na diaľkovom ovládači. V okne displeja bude blikať číslo predvolby.
4. Na diaľkovom ovládači stlačte tlačidlo **PRESET/FOLDER ^/V** a vyberte požadované číslo predvolby.
5. Stlačte **PROGRAM/MEMORY**. Stanica je uložená.
6. Na uloženie ďalších staníc zopakujte kroky 2 až 5.
7. Na počúvanie predvolby stanice stlačte **PRESET/FOLDER ^/V**.

Odstránenie všetkých uložených staníc

1. Stlačte tlačidlo **PROGRAM/MEMORY** na diaľkovom ovládači a podržte ho 2 sekundy. V okne displeja bude blikať „ERASE ALL“.
2. Stlačením tlačidla **PROGRAM/MEMORY** sa vymažú všetky uložené rozhlasové stanice.

Zobrazenie informácií o rozhlasovej stanici

Rádio FM je vybavené systémom RDS (Systém rozhlasových údajov). Táto funkcia zobrazuje informácie o rádiovej stanici, ktorú práve počúvate. Opakovaným stlačením tlačidla **RDS/SET** môžete cyklicky prepínať medzi rôznymi typmi údajov:

| | |
|------------|---|
| PS | (Servisný názov programu) Na displeji sa objaví názov kanála. |
| PTY | (Rozpoznanie typu programu) Na displeji sa objaví typ programu (napr. Jazz alebo News (Správy)). |
| RT | (Radiotext) Textová správa obsahuje špeciálne informácie z vysielajúcej stanice. Tento text sa môže posúvať cez displej. |
| CT | (Čas riadený podľa stanice) Zobrazuje čas, ktorý je vysielaný stanicou. |

Stlačením **RDS/SET** môžete vyhľadať rozhlasové stanice podľa typu programu. Na displeji sa zobrazí naposledy zvolený typ programu. Jedným alebo viacerými stlačeniami tlačidla **PTY** vyberte vami preferovaný typ programu. Press and hold **◀◀/▶▶**. Rádio spustí automatické vyhľadávanie. Po nájdení stanice sa vyhľadávanie zastaví.

Ďalšie operácie

Programované prehrávanie

Funkcia programu vám umožňuje uložiť obľúbené súbory z akéhokoľvek disku alebo USB zariadenia.

A program can contain 20 tracks/files.

1. Vložte disk CD alebo pripojte USB a počkajte, kým sa nenačítajú.
2. Stlačte tlačidlo **PROGRAM/MEMORY** na diaľkovom ovládači v zastavenom stave.
3. Stlačením **◀◀/▶▶** zvolíte nasledujúcu skladbu/súbor.
4. Opätovným stlačením tlačidla **PROGRAM/MEMORY** uložíte a vyberiete ďalšiu skladbu/súbor.
5. Stlačením **▶/||** prehráte naprogramované hudobné skladby/súbory.
6. Ak chcete svoju voľbu zmazať, stlačte dvakrát za sebou **■ENTER**.

! Poznámka

Programy sú tiež vymazané, keď je vybratý disk alebo USB zariadenie, zariadenie sa vypne alebo sa funkcia prepne na inú funkciu.

Zobrazenie informácií o súbore

Pri prehrávaní súborov MP3 obsahujúcich informácie o súbore môžete tieto informácie zobraziť stlačením tlačidla **INFO** na diaľkovom ovládači.

Dočasné vypnutie zvuku

Stlačením tlačidla **MUTE**  na diaľkovom ovládači zvuk zariadenia stlmité.

Zvuk môžete stlmiť, ak chcete napríklad prijať hovor. Na displeji sa zobrazí ikona indikujúca stlmenie "□×". Ak chcete zrušiť funkciu stlmenia, stlačte tlačidlo **MUTE**  znova, alebo upravte úroveň hlasitosti stlačením **VOL+** / **-**.

DEMO

Vo vypnutom stave jedenkrát stlačte tlačidlo **SET/RDS, DEMO** na zariadení. Zariadenie sa zapne a zobrazí každú funkciu v okne displeja. Pre zrušenie funkcie DEMO znovu stlačte tlačidlo **SET/RDS, DEMO**.

! Poznámka

- V režime DEMO (Ukážka) si táto jednotka zachová stav DEMO (Ukážka) aj v prípade, že odpojíte napájací kábel.
- V režime DEMO (Ukážka) môžete používať iné funkcie. Režim DEMO (Ukážka) bude dočasne pozastavený.
 - Ak do 10 sekúnd nestlačíte žiadne tlačidlo, režim DEMO (Ukážka) sa prehrá automaticky.

Výber priečinka a MP3/WMA/FLAC

- Opakovane stláčajte tlačidlo **PRESET FOLDER** \wedge/V na diaľkovom ovládači, kým sa nezobrazí požadovaný priečinok.
- Pre prehrávanie stlačte \blacktriangleright/II . Prehrá sa prvý súbor v priečinku. (Tento krok nie je potrebný vtedy, ak počas prehrávania vyberáte priečinok, ktorý chcete počúvať.)

! Poznámka

- Priečinky/súbory na USB/CD boli rozpoznané, ako je to uvedené nižšie.

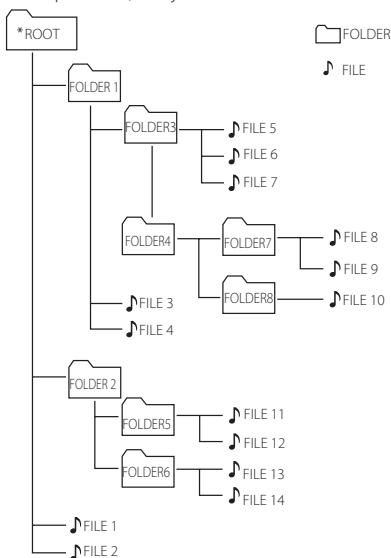

- Ak v priečinku nie sú žiadne súbory, priečinok sa nezobrazí.
- Priečinky sa budú zobrazovať v nasledovnom poradí:
ROOT → FOLDER1 → FOLDER3 → FOLDER7 → FOLDER8 → FOLDER5 → FOLDER6
- Súbory budú prehrávané po jednom od \blacktriangleright súboru č.1 po \blacktriangleright súbor č.14.
- Priečinky a súbory budú uvádzané v poradí nahrávania a môžu byť v závislosti od okolností nahrávania uvedené iným spôsobom.
- *ROOT (Koreň): prvá obrazovka, ktorú zbadáte, keď počítač rozpozná CD/USB sa nazýva „ROOT“.

Vymazanie MP3/WMA/FLAC súboru

Stlačením tlačidla **DELETE** na diaľkovom ovládači môžete odstrániť súbor, priečinok alebo formát. Táto funkcia je podporovaná iba v stave zastavenia. (Iba USB)

- Pomocou $\blacktriangleleft/\blacktriangleright$ zvolíte súbor, ktorý chcete odstrániť. A stlačte **DELETE**.

-Vyberte priečinok, ktorý chcete vymazať stlačením tlačidla **PRESET FOLDER** \wedge/V na diaľkovom ovládači. Potom stlačte **DELETE**.

-Stlačením a podržaním tlačidla **DELETE** naformátujete USB zariadenie.

Alebo

Počas vyhľadávania súboru opakovane stláčajte **DELETE**.

Displej sa bude meniť v nasledovnom poradí.

- DEL FILE? : Odstráni súbor
- DEL FOLDER : Odstráni priečinok
- FORMAT? : Formátovať USB

- Na odstránenie súboru/priečinka alebo formátovanie stlačte \blacktriangleright/II .
- Ak chcete zatvoriť aktuálny režim, stlačte \blacksquare na jednotke alebo \blacksquare **ENTER** na diaľkovom ovládači.

! Upozornenie

- Nevytahujte USB zariadenie počas prevádzky. (prehrávanie, mazanie atď.)
- Ako prevencia proti strate údajov sa odporúča pravidelné zálohovanie.
- Funkcia odstránenia nemusí byť na základe stavu USB podporovaná. (zamknúť atď.)

Nastavenie zvuku

Nastavenie režimu zvuku

Tento systém obsahuje množstvo vopred nastavených polí priestorového zvuku. Požadovaný režim zvuku môžete zvoliť pomocou **EQ** na jednotke alebo pomocou **SOUND EFFECT** na diaľkovom ovládači.

Zobrazené položky pre ekvalizér sa môžu líšiť podľa zdroja zvuku a efektov.

| Na displeji | Popis |
|--------------------------------|---|
| NATURAL | Môžete počúvať príjemný a prirodzený zvuk. |
| AUTO EQ | Nastaví ekvalizér zvuku na režim, ktorý je najviac podobný žánru, ktorý je súčasťou súborov MP3 ID3 so súbormi piesní. |
| POP CLASSIC JAZZ ROCK | Tento program dodá zvuku živú atmosféru, vďaka ktorej budete mať pocit, že sa nachádzate priamo na koncerte rockovej, populárnej alebo klasickej hudby. |
| MP3 -- OPT | Táto funkcia je optimalizovaná pre komprimovateľné súbory vo formáte MP3. Vylepšuje zvukové výšky. |
| BASS BLAST | Slúži na zosilnenie efektu výšok, basov a priestorového zvuku. |
| LOUDNESS | Slúži na vylepšenie basov a výšok zvuku. |
| BYPASS | Zvuk môžete počúvať aj bez efektu ekvalizéra. |

! Poznámka

Po prepnutí vstupu a niekedy dokonca aj po zmene skladby/zvukového súboru môže vzniknúť potreba obnovenia režimu zvuku.

Nastavenie hodín

1. Zapnite zariadenie.
2. Stlačte a podržte tlačidlo **CLOCK**.
3. Stláčaním tlačidla **◀◀/▶▶** na diaľkovom ovládači zvolte režim času.
 - AM 12:00 (pre zobrazenie 12-hodinového formátu) alebo 0:00 (pre zobrazenie 24-hodinového formátu)
4. Stlačte **SET/RDS, DEMO** na jednotke alebo **RDS/SET** na diaľkovom ovládači a potvrďte svoju voľbu.
5. Stláčaním tlačidla **◀◀/▶▶** na diaľkovom ovládači zvolte hodiny.
6. Stlačte **SET/RDS, DEMO** na jednotke alebo **RDS/SET** na diaľkovom ovládači.
7. Stláčaním tlačidla **◀◀/▶▶** na diaľkovom ovládači zvolte minúty.
8. Stlačte **SET/RDS, DEMO** na jednotke alebo **RDS/SET** na diaľkovom ovládači.

Nastavenie hodín pomocou aplikácie „LG Bluetooth Remote“

Nainštalujte aplikáciu „LG Bluetooth Remote“ do vášho zariadenia s rozhraním Bluetooth. (Pozrite si stranu 20 až 21.)

Hodiny na vašej jednotke sa automaticky zosynchronizujú s vaším zariadením po nadviazaní spojenia Bluetooth cez aplikáciu „LG Bluetooth Remote“.

Používanie prehrávača ako budíka

1. Jednotku zapnite.
2. Stlačte a podržte tlačidlo **ALARM**.
3. Stláčaním tlačidla **◀◀/▶▶** na diaľkovom ovládači zmeníte hodiny a minúty a stlačením **SET/RDS, DEMO** na jednotke alebo **RDS/SET** na diaľkovom ovládači nastavenie uložíte.
4. Stlačením tlačidla **◀◀/▶▶** na jednotke zvolíte funkciu a uložíte ju stlačením **SET**.
5. Stláčaním tlačidla **◀◀/▶▶** na diaľkovom ovládači zmeníte hlasitosť a stlačením **SET/RDS, DEMO** na jednotke alebo **RDS/SET** na diaľkovom ovládači nastavenie uložíte. Ikona hodín "⌚" zobrazuje nastavenie budíka.

! Poznámka

- Ak na hodinách nastavíte čas, čas môžete kontrolovať stlačením tlačidla **CLOCK**, a to aj ak je prehrávač vypnutý.
- Ak nastavíte čas hodín a budík, môžete skontrolovať ikonu budíka "⌚" stlačením tlačidla **CLOCK** aj v prípade, že je prehrávač vypnutý.
- Ak nastavíte na hodinách čas a budík, ikonu budíka "⌚" a informácie o nastavení môžete skontrolovať stlačením tlačidla **ALARM**, a to aj ak je jednotka vypnutá.
- Stlačte tlačidlo **ALARM**, môžete zvoliť režim **ALARM** on/off (budík zapnutý/vypnutý).
- Keď budík zvoní a k USB portu je pripojený USB kábel, táto funkcia sa prepne na funkciu rádia. (Dostupnosť tejto možnosti závisí od typu zariadenia.)

Nastavenie časovača spánku

Opakovaným stláčaním tlačidla **SLEEP** vyberiete čas oneskorenia od 10 do 180 minút. Po uplynutí času oneskorenia sa prístroj vypne. (Môžete nastaviť nasledovné poradie, 180 -> 150 -> 120 -> 90 -> 80 -> 70 -> 60 -> 50 -> 40 -> 30 -> 20 -> 10)

Na zrušenie funkcie spánku opakovane stláčajte tlačidlo **SLEEP**, kým sa okno displeja nerozjasní.

! Poznámka

- Stlačte **SLEEP**. V okne displeja sa objaví zostávajúci čas.
- Funkcia spánku bude fungovať po použití funkcie stlmenia podsvietenia.

Regulátor podsvietenia

Stlačte jedenkrát tlačidlo **SLEEP**. Displej bude svietiť polovičnou intenzitou. Ak chcete zrušiť túto funkciu, opakovane stláčajte tlačidlo **SLEEP**, kým sa okno displeja nerozjasní.

Automatické vypnutie

Táto jednotka sa z dôvodu úspory elektrickej energie automaticky vypne v prípade, že hlavná jednotka nie je pripojená k externému zariadeniu a nepoužíva sa po dobu 20 minút.

Táto jednotka sa vypne po šiestich hodinách, ak je k zariadeniu pripojená pomocou analógového vstupu.

Pokročilé operácie

Nahrávanie na USB

Na USB môžete nahrávať z rôznych zdrojov zvuku. (CD, PORTABLE (Prenosné zariadenie), FM)

1. Pripojte zariadenie USB k vášmu zariadeniu.
2. Vyberte funkciu stlačením tlačidla **FUNCTION** alebo **FUNC**.
Nahrávanie jednej skladby/súboru - Na USB môžete nahrávať skladbu/súbor kým sa prehráva súbor, ktorý chcete.
Nahrávanie všetkých skladieb/súborov - Môžete nahrávať skladby/súbory na USB v zastavenom stave.
Nahrávanie zoznamu programov - Po vytvorení zoznamu programov ho môžete nahrávať na USB. (Pozrite si stranu 23)
3. Nahrávanie spustíte stlačením tlačidla **USB REC.** na jednotke alebo **USB REC** na diaľkovom ovládači.
4. Na ukončenie nahrávania stlačte **ENTER**.

Pozastavenie nahrávania

Počas nahrávania stlačte tlačidlo **USB REC.** na jednotke alebo tlačidlo **USB REC** na diaľkovom ovládači a nahrávanie sa pozastaví. Pre opätovné spustenie nahrávania tlačidlo znova stlačte. (Funkcia Len rádio/Prenosné)

Nastavenie bitového toku a rýchlosti nahrávania

1. Na aspoň 3 sekundy stlačte tlačidlo **USB REC.** na jednotke alebo **USB REC** na diaľkovom ovládači.
2. Pomocou tlačidiel **◀◀/▶▶** vyberte bitovú rýchlosť.
3. Ak chcete zvoliť rýchlosť nahrávania, stlačte znova tlačidlo **USB REC.** na jednotke alebo **USB REC** na diaľkovom ovládači.
4. Stlačením **◀◀/▶▶** vyberte požadovanú rýchlosť nahrávania. (Iba funkcia CD)

X1 SPEED

- Môžete počúvať hudbu aj počas nahrávania. (Len audio CD)

X2 SPEED

- Môžete iba nahrávať hudobný súbor.

5. Stlačením **USB REC.** na jednotke alebo **USB REC** na diaľkovom ovládači nastavenie dokončíte.

! Poznámka

- Nahrávanie hudby uloženej v zariadení s rozhraním Bluetooth nie je podporované.
- Počas nahrávania môžete v okne displeja skontrolovať percentuálnu rýchlosť nahrávania na USB. (Iba MP3/ WMA/ FLAC CD)
- Počas nahrávania MP3/WMA/ FLAC hudba nehraje.
- Keď počas prehrávania prestanete nahrávať, súbor, ktorý sa v tom momente nahrával, sa uloží. (S výnimkou súborov MP3/WMA/ FLAC)
- Počas nahrávania cez USB neodstraňujte USB zariadenie, ani nevypínajte USB nahrávanie. Ak to urobíte, vytvorí sa nekompletný súbor, ktorý sa v počítači nevymaže.
- Ak nahrávanie pomocou rozhrania USB nefunguje, v okne displeja sa zobrazí správa, napr. „NO USB“, „ERROR(USB ERR)“, „FULL(USB FULL)“, „NO SUPPORT“ alebo „NO REC“.
- Zariadenie na čítanie rôznych kariet, externý pevný disk a mobilný telefón nemôžete používať na nahrávanie pomocou rozhrania USB.
- pri dlhodobom nahrávaní môžete nahrávať súbor v úložnej kapacite maximálne 512 MB.
- Uložiť sa dá najviac 999 súborov.
- Uloží sa nasledovne.

| AUDIO CD | MP3/ WMA/ FLAC | Iné zdroje* |
|--|--|---|
| ■ CD_REC └─ TRK_001 └─ TRK_002 └─ ⋮ | ■ FILE_REC └─ ABC(File name) └─ DEF(File name) └─ ⋮ | ■ EXT_REC └─ AUDIO_001 └─ AUDIO_002 └─ ⋮ |

* : FM, PRENOSNÉ a podobne.

Neautorizované kopírovanie materiálu chráneného proti kopírovaniu vrátane počítačových programov, súborov, vysielaní a zvukových záznamov môže byť porušením autorských práv a výsledkom môže byť trestné stíhanie.

Toto zariadenie by sa nemalo používať na takéto účely.

**Buďte zodpovední
Rešpektujte autorské práva**

Riešenie problémov

| Problém | Riešenie |
|---|--|
| Nie je napájanie. | <ul style="list-style-type: none"> • Zapojte napájací kábel. • Skontrolujte stav použitím iných elektronických zariadení. |
| Nie je počuť zvuk. | <ul style="list-style-type: none"> • Stlačte tlačidlo FUNCTION alebo FUNC. a skontrolujte zvolenú funkciu. • V opačnom prípade pripojte káble reproduktorov správne. Káble reproduktorov sú pripojené správne. |
| Prístroj nezačne prehrávať. | <ul style="list-style-type: none"> • Vložte prehrávateľný disk. • Vyčistite disk. (Pozrite si stranu 31) • Vložte disk nálepkou alebo potlačenou stranou smerom nahor. |
| Rozhlasové stanice sa nedajú dobre naladiť. | <ul style="list-style-type: none"> • Pripojte poriadne anténu. • Naladte stanicu ručne. • Nastavte si predvoľby rozhlasových staníc, podrobnosti nájdete na strane 22. |
| Zariadenie so systémom Android nefunguje. | <ul style="list-style-type: none"> • Skontrolujte, či verzia O/S vášho zariadenia je 4.1 (alebo novšia verzia) alebo AOA 2.0 (alebo novšia verzia). • Svoje zariadenie so systémom Android pevne pripojte pomocou USB kábla. |
| Dialkový ovládač nefunguje správne. | <ul style="list-style-type: none"> • Dialkový ovládač používajte do vzdialenosti približne 7 m. • Odstráňte prekážky medzi dialkovým ovládaním a zariadením. • Vymeňte batérie za nové. |
| Hodiny sa nezobrazujú. | Ak chcete synchronizovať čas, svoje zariadenie s rozhraním Bluetooth pripojte k svojej jednotke pomocou aplikácie „LG Bluetooth Remote“. |

Ochranné známky a licencie



Bezdrôtová technológia **Bluetooth**® je systém, ktorý umožňuje rádiový kontakt medzi elektronickými zariadeniami.

Pripojenie jednotlivých zariadení bezdrôtovou technológiou **Bluetooth**® nie je spoplatňované. Mobilný telefón s bezdrôtovou technológiou **Bluetooth**® možno ovládať cez Cascade, ak sa na pripojenie použije bezdrôtová technológia **Bluetooth**®.

Slovná známka a logá **Bluetooth**® sú vlastníctvom spoločnosti **Bluetooth**® SIG, Inc. a každé použitie týchto známok spoločnosťou LG Electronics je na základe licencie.

Ostatné ochranné známky a obchodné názvy sú majetkom ich príslušných vlastníkov.

Technické údaje

| Všeobecné | |
|----------------------------|---|
| Napájanie | Informácie nájdete na hlavnom štítku. |
| Spotreba | Informácie nájdete na hlavnom štítku. |
| Rozmery (Š x V x H) | (135 x 295 x 315) mm |
| Hmotnosť netto (pribl.) | 3,7 kg |
| Prevádzková teplota | 5 °C až 35 °C (41 °F až 95 °F) |
| Prevádzková vlhkosť | 5 % až 90 % |
| Napájacie napätie zbernice | 5 V  1 A |

| Vstupy | |
|----------|----------------------------------|
| PORT. IN | 0,6 Vrms (3,5 mm stereokonektor) |

| Tuner | |
|-------------------------|---|
| Rozsah ladenia rádia FM | 87,5 MHz až 108,0 MHz alebo 87,50 MHz až 108,00 MHz |

| Zosilňovač | |
|---------------------|-------------|
| Stereofonický režim | 80 W + 80 W |
| T.H.D | 10 % |

| CD | |
|------------------------|----------------|
| Frekvenčná odozva | 30 až 20000 Hz |
| Odstup signálu od šumu | 80 dB |
| Dynamický rozsah | 80 dB |

| Reproduktory | |
|---------------------------|--------------------------|
| Typ | 3-cestný, 4 reproduktory |
| Impedancia | 4 Ω |
| Menovitý príkon | 80 W |
| Maximálny vstupný výkon | 160 W |
| Čisté rozmery (Š x V x H) | (126 x 295 x 315) mm |
| Čistá hmotnosť (1EA) | 3,62 kg |

- Vyhotovenie a technické údaje podliehajú zmenám bez predchádzajúceho upozornenia.

Údržba

Poznámky k diskom

Manipulácia s diskmi

Na disk nelepte papier alebo pásku.

Skladovanie diskov

Po prehratí uložte disk do obalu. Nevystavujte disk priamemu slnečnému svetlu alebo zdrojom tepla a nikdy ho nenechávajte v zaparkovanom automobile vystavenom priamemu slnečnému svetlu.

Čistenie diskov

Nepoužívajte silné rozpúšťadlá, ako napríklad alkohol, benzín, riedidlá, komerčne dostupné čistiace prostriedky alebo antistatické spreje určené na čistenie starých vinylových platní.

Manipulácia so zariadením

Pri preprave zariadenia

Odložte si pôvodnú škatuľu a obalové materiály. Ak budete potrebovať prepraviť zariadenie, kvôli maximálnej ochrane ho zabaľte tak, ako bolo pôvodne zabalené pri výrobe.

Udržujte povrch prístroja čistý.

V blízkosti zariadenia nepoužívajte prchavé tekutiny, ako napríklad insekticídové spreje.

Použitie nadmerného tlaku pri utieraní môže poškodiť povrch.

Nenechávajte výrobky z gumy alebo plastov dlhší čas v kontakte so zariadením.

Čistenie prístroja

Na čistenie prehrávača používajte mäkkú, suchú handričku. Ak je povrch extrémne znečistený, použite mäkkú handričku mierne navlhčenú v roztoku jemného čistiaceho prostriedku. Nepoužívajte silné rozpúšťadlá, napríklad alkohol, benzín alebo riedidlo, pretože tie môžu poškodiť povrch zariadenia.

Údržba zariadenia

Toto zariadenie je technicky vyspelé, precízne zariadenie. Ak sú snímacia optická šošovka a diely pohonu disku znečistené alebo opotrebované, kvalita obrazu sa môže zhoršiť. Podrobné informácie vám poskytne vaše najbližšie autorizované servisné stredisko.

