

GEBRUIKERSHANDLEIDING

Micro Hifi- systeem

Lees deze handleiding zorgvuldig door voordat u de speler in gebruik neemt en bewaar de handleiding voor toekomstig gebruik.

FA168 (FA168, CMS2640F)



MFL69322004

Veiligheidsinformatie



LET OP:
RISICO VAN ELEKTRISCHE SCHOKKEN.
NIET OPENEN



LET OP: OM HET RISICO OP ELEKTRISCHE SCHOKKEN TE BEPERKEN, DIENT U DE BEHUIZING (OF DE ACHTERZIJDE) NIET TE VERWIJDEREN. DIT APPARAAT BEVAT GEEN ONDERDELEN DIE DOOR DE GEBRUIKER KUNNEN WORDEN ONDERHOUDEN OF GEREPAREERD. LAAT ONDERHOUD EN REPARATIES OVER AAN EEN GEKwalificeerde ELEKTRICIEN.



Deze bliksemflits met de kop van een pijl binnen een gelijkzijdige driehoek is bestemd om de gebruiker te wijzen op de aanwezigheid van niet-geïsoleerde, gevaarlijke spanning binnenin de productbehuizing die voldoende krachtig kan zijn om voor personen een risico op een elektrische schok te vormen.



Het uitroepteken binnen een gelijkzijdige driehoek is bestemd om de gebruiker te wijzen op de aanwezigheid van belangrijke bedienings- en onderhouds- (service) instructies in de bij het product geleverde documentatie.

WAARSCHUWING: OM HET RISICO VAN BRAND OF SCHOKKEN TE VERMIDEN, MAG DEZE APPARATUUR NIET AAN REGEN OF VOCHT WORDEN BLOOTGESTELD.

WAARSCHUWING: plaats het product niet in een afgesloten ruimte zoals een boekenkast of vergelijkbaar.

LET OP: blokkeer geen ventilatieopeningen. Installeer het systeem volgens de aanwijzingen van de fabrikant.

De gleuven en openingen in de behuizing zijn voor voldoende ventilatie om een betrouwbare functionering te verzekeren en als bescherming tegen oververhitting. Blokkeer de sleuven en openingen niet door het apparaat op een bed, bank, vloerkleed of een andere vergelijkbare ondergrond te plaatsen. Dit product mag niet in een inbouwconstructie, zoals een boekenkast of een rek, worden geplaatst, tenzij er voldoende ventilatie aanwezig is of de instructies van de fabrikant zijn opgevolgd.

LET OP: dit product is voorzien van een lasersysteem. Lees deze handleiding zorgvuldig door voor een juist gebruik van dit product en bewaar de handleiding om indien nodig later te kunnen raadplegen. Indien het product onderhoud nodig heeft, neem dan contact op met een bevoegd servicecenter.

Gebruik van de bedieningen, het maken van aanpassingen of het uitvoeren van andere procedures dan in deze handleiding uitgelegd kan leiden tot blootstelling aan gevaarlijke straling. Om directe blootstelling aan de laserstraal te voorkomen dient u de behuizing niet open te maken.

LET OP wat betreft de voedingskabel

Voor de meeste apparaten geldt, dat u ze het beste kunt aansluiten op een eigen circuit.

Dit betekent dat u het apparaat het beste kunt aansluiten op een enkelvoudig stopcontact zonder extra stopcontacten of stekkerdozen. Controleer de specificatiepagina in deze gebruikershandleiding om zeker te zijn. Overbelast de wandcontactdozen niet. Overbelaste wandcontactdozen, loszittende of beschadigde wandcontactdozen, verlengsnoeren, beschadigde voedingskabels, beschadigde kabels of kabels met gespleten kabelisolatie zijn gevaarlijk. Elk van deze situaties kan leiden tot elektrische schokken of brand. Controleer regelmatig de kabel van uw apparaat. Als deze zichtbaar beschadigd of versleten is, ontkoppel deze dan, gebruik het apparaat niet meer en laat de kabel door een bevoegd servicecenter vervangen door exact dezelfde vervangingskabel. Bescherm de voedingskabel tegen fysiek of mechanisch misbruik, zoals buigen, trekken, knijpen, klemmen, tussen de deur, of erop lopen. Let extra goed op bij stekkers, wandcontactdozen en het punt waar de kabel het apparaat verlaat. Als u het apparaat wilt loskoppelen van de stroomvoorziening, trekt u de stekker uit het stopcontact. Zorg ervoor dat de stekker eenvoudig bereikbaar is wanneer u het product installeert.

Dit apparaat is voorzien van een draagbare batterij of accu.

Veilige manier om de batterij of accu uit de apparatuur te verwijderen: Verwijder de oude batterij of accu, volg de stappen in omgekeerde volgorde dan bij plaatsing. Om vervuiling van het milieu en mogelijk gevaar voor de volksgezondheid en dierenwelzijn te voorkomen, moet de oude batterij of de accu worden in de juiste container worden afgedankt bij een speciaal inzamelpunt. Gooi oude batterijen en accu's nooit samen met het gewone huisvuil weg. Wij adviseren u het lokale inzamelsysteem voor batterijen en accu's te gebruiken, waar u ze gratis kunt inleveren. De batterijen mogen niet worden blootgesteld aan overmatige warmte, zoals zonnestralen, vuur en dergelijke.

LET OP: stel het apparaat niet bloot aan vocht (druppels of spatten) en plaats geen met vloeistof gevulde objecten, zoals vazen, op het apparaat.

Kennisgeving over draadloze producten in de Europese Unie

CE 0197

LG Electronics verklaart hierbij dat dit/deze product/producten voldoet/voldoen aan de essentiële eisen en andere relevante bepalingen van Richtlijn 1999/5/EG, 2004/108/EG, 2006/95/EG, 2009/125/EG en 2011/65/EU.

U kunt contact opnemen met het volgende adres om een kopie te ontvangen van de DoC (Declaration of Conformity), te weten de Conformiteitsverklaring.

Contactinformatie van het kantoor voor de functionele standaardisatie van dit product:

LG Electronics Inc.
EU Vertegenwoordiging, Krijgsmann 1,
1186 DM Amstelveen, Nederland

- Weet dat dit GEEN klantendienst is. Zie het garantiebewijs voor de gegevens van de klantendienst of neem contact op met de dealer waarbij u dit product gekocht heeft.

Alleen geschikt voor gebruik binnenshuis.

Verklaring betreffende blootstelling aan radiofrequente straling

Dit apparaat moet met een minimumafstand van 20 cm tussen de radiator en uw lichaam worden geïnstalleerd en gebruikt.

Uw oude apparatuur afvoeren



1. Alle elektrische en elektronische producten dienen gescheiden van het gemeentelijke huisvuil te worden weggedaan via daarvoor bestemde inzamelpunten die door de landelijke of plaatselijke overheid zijn aangewezen.
2. Een juiste verwerking van uw oude apparatuur helpt potentiële negatieve gevolgen voor het milieu en de volksgezondheid voorkomen.
3. Neem voor meer informatie over de verwerking van uw oude apparatuur contact op met uw plaatselijke milieudienst, uw afvalverwerker of de winkel waar u het product heeft gekocht.

Verwijdering van oude batterijen/accu's



Pb

1. Dit symbool kan samen met de chemische symbolen voor kwik (Hg), cadmium (Cd) en lood (Pb) worden gebruikt als de batterij of de accu meer dan 0,0005% kwik, 0,002% cadmium of 0,004% lood bevat.
2. Alle batterijen en accu's moeten altijd gescheiden van het gemeentelijke huisvuil worden weggedaan via daarvoor bestemde inzamelpunten die door de landelijke of de plaatselijke overheid zijn aangewezen.
3. De correcte verwijdering van uw oude batterijen/accu's helpt mogelijke negatieve gevolgen voor het milieu en de menselijke gezondheid voorkomen.
4. Voor meer gedetailleerde informatie over de verwijdering van uw oude batterijen/accu's kunt u contact opnemen met uw gemeente, de vuilnisophaaldienst of de winkel waar u het product gekocht heeft.

Inhoudsopgave

1 Aan de slag

- 2 Veiligheidsinformatie
- 6 Unieke kenmerken
- 7 Vereisten voor afspeelbare bestanden
- 8 Voorpaneel
- 10 Achterpaneel
- 11 Afstandsbediening

2 Aansluiten

- 12 Aan de luidsprekers aansluiten
- 12 – De luidsprekers op het apparaat aansluiten
- 12 De antenne aansluiten
- 13 Optional Equipment Connection
- 13 – USB-aansluiting
- 13 – PORT. IN-aansluiting
- 14 – PHONES-aansluiting

3 Bedienen

- 15 Basis bedieningshandelingen
- 15 – Bediening van CD/USB
- 15 – Bediening van het Android-apparaat.
- 18 Draadloze Bluetooth-technologie gebruiken
- 18 – Naar muziek van een Bluetooth-apparaat luisteren
- 20 Bluetooth App gebruiken
- 20 – Installeer de app "LG Bluetooth Remote" op uw Bluetooth-apparaat
- 21 – Activeer Bluetooth met de "LG Bluetooth Remote"-App
- 22 Bedieningsfuncties van de radio
- 22 Naar de radio luisteren
- 22 – Slechte FM-ontvangst verbeteren
- 22 – Radiostations voorprogrammeren
- 22 – Alle opgeslagen stations wissen
- 22 – Informatie over radiostations bekijken
- 23 Andere bedieningsfuncties
- 23 – Geprogrammeerd afspelen

- 23 – Tonen van bestandsinformatie
- 23 – Het geluid tijdelijk uitzetten
- 23 – DEMO
- 24 – Een map en een MP3/WMA/FLAC selecteren
- 24 – Een MP3-/WMA /FLAC-bestand verwijderen
- 25 Geluid aanpassen
- 25 – De geluidsmodus instellen
- 25 Tijd instellen
- 25 – De klok instellen via "LG Bluetooth Remote" applicatie
- 26 – De speler als wekker gebruiken
- 26 – Slaapfunctie (Sleep Timer) instellen
- 26 – Dimmer
- 26 – Automatisch afsluiten
- 27 Geavanceerde bediening
- 27 – Opnemen op USB
- 27 – Bitsnelheid en opnamesnelheid selecteren

4 Problemen oplossen

- 28 Probleemoplossing

5 Bijlage

- 29 Handelsmerken en licenties
- 30 Specificaties
- 31 Onderhoud
- 31 – Opmerkingen over disks
- 31 – Omgaan met het apparaat

1

2

3

4

5

Unieke kenmerken

Bluetooth®

Luistert naar muziek opgeslagen op uw bluetooth-apparaat.

Portable In

Luistert naar muziek van uw draagbaar apparaat. (MP3, Notebook, enz.)

Gemaakt voor Android-apparaat

Geniet dankzij een eenvoudige koppeling van muziek op en Android-apparaten.

USB directe opname

Neemt muziek op uw USB-apparaat op.

LG Bluetooth Remote

LG Bluetooth Remote is een app ontworpen om u controle te laten nemen van een aantal van LG's nieuwste audio-apparaten. Raadpleeg pagina's 20-21.

Vereisten voor afspeelbare bestanden

Vereiste muziekbestand

Compatibiliteit met MP3-/WMA-/FLAC-bestanden is voor dit apparaat als volgt beperkt:

- Bemonsteringsfrequentie:
MP3: tussen 8 en 48 kHz
WMA: tussen 8 en 48 kHz
FLAC: tussen 8 en 96 kHz (USB),
tussen 8 en 48 kHz (CD)
- Bitsnelheid: tussen 8 en 320 kbps (MP3),
40 en 192 kbps (WMA)
- Maximaal aantal bestanden: minder dan 999
- Bestandextensies: ".mp3"/".wma"/".flac"
- CD-ROM bestandsformaat: ISO 9660/ JOLIET
- Ondersteuning kanaal (FLAC): Tot 2 kanalen
- Ondersteuning output bit/monster (FLAC): 16bit
- bps (FLAC): Tot 2,5Mbps

DTS wordt niet ondersteund. In het geval van een DTS-audioformaat wordt de audio niet uitgezonden.

Indien u herschrijfbare disks formatteert, dient u de formatteeroptie in te stellen op [Mastered] om de disks compatibel te maken met de LG-spelers. Wanneer u de optie instelt op Live-bestandssysteem, kunt u de disk niet op LG-spelers gebruiken. (Mastered/ Live-bestandssysteem: Disk formatteersysteem voor Windows Vista)

Compatibele USB-apparatuur

- MP3-speler: Flash type MP3-speler.
- USB Flash-drive:
Apparaten die USB2.0 of USB1.1 ondersteunen.
- De USB-functie van dit apparaat ondersteunt niet alle USB-apparaten.

Vereisten voor USB-apparaten

- Apparaten die de installatie van een additioneel programma vereisen wanneer u deze aangesloten heeft op een computer worden niet ondersteund.
- Koppel een USB-apparaat nooit los terwijl het in gebruik is.
- Het doorzoeken van een USB met hoge capaciteit kan enkele minuten langer duren.
- Maak altijd een reservekopie om eventueel gegevensverlies te voorkomen.
- Als u een USB-verlengkabel of een USB-hub gebruikt, wordt het USB-apparaat niet herkend.
- Gebruik van het NTFS-bestandssysteem wordt niet ondersteund. (Alleen FAT(16/32)-bestandssystemen worden ondersteund.).
- Dit apparaat wordt niet ondersteund indien het totaal aantal bestanden 1.000 of meer bedraagt.
- Externe harde schijven, kaartlezers, vergrendelde apparaten, of harde USB-apparaten worden niet ondersteund.
- De USB-poort van de speler kan niet aan een PC worden verbonden. Het apparaat kan niet als een opslagapparaat gebruikt worden.
- Het is mogelijk dat sommige USB-apparaten niet werken met dit apparaat.
- Wanneer het apparaat aan staat, kunt u uw Android-apparaat opladen via de USB-poort.

Voorpaneel

1

Aan de slag

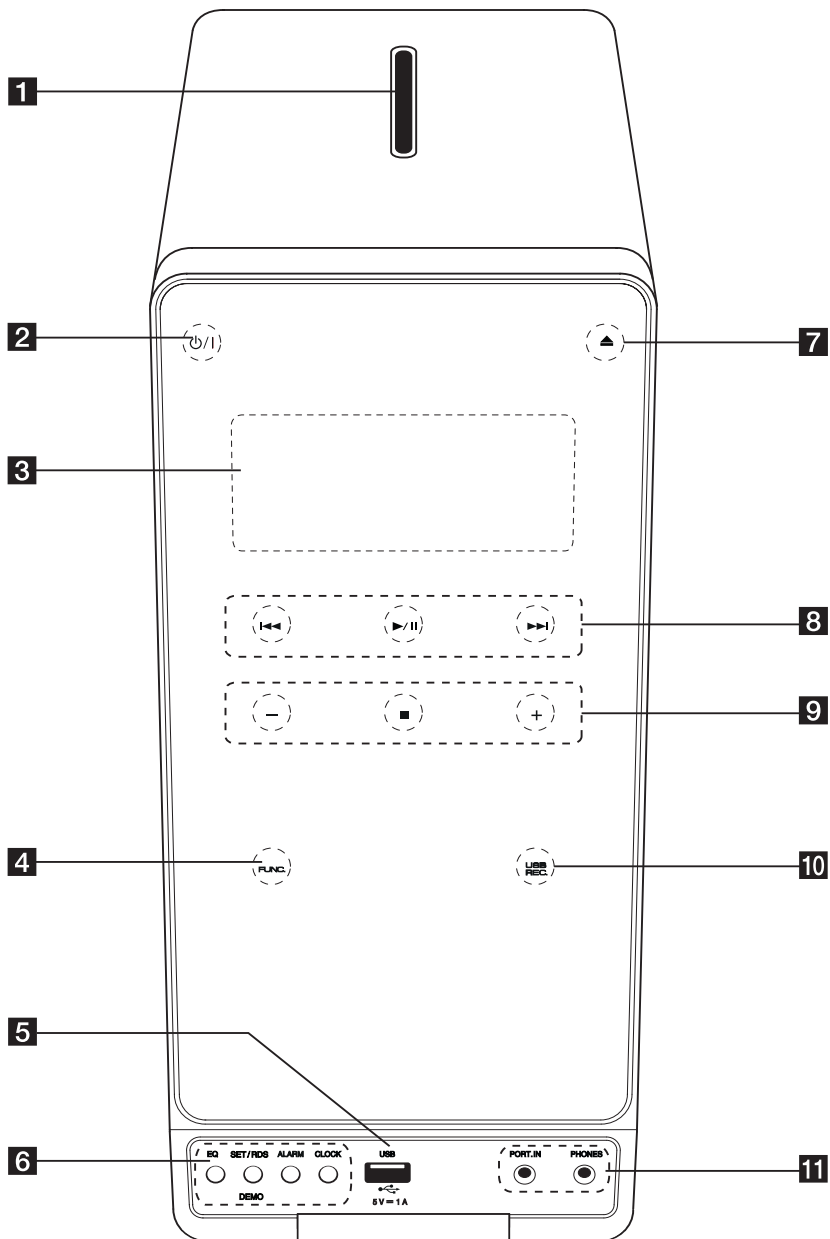

1 Schijfsleuf
Plaats een schijf in de sleuf met het label naar links.

2  (POWER)
Schakel het toestel AAN/ UIT.

3 Informatievenster
Toont de status van de speler.

4 **FUNC.** (Functie)
Hiermee wijzigt u de invoerbron of –functie.

5 Usb-poort
Hierop sluit u een usb-geheugenstick aan.

6 **EQ**
Kiest geluidsimpresies.

SET/RDS, DEMO

Bevestigt de instelling./ RDS (Radiogegevenssysteem). Druk op DEMO in de uitgezette toestand om de functie op het display-venster te demonstreren. Om deze te annuleren, drukt u nogmaals op DEMO.

ALARM

Met de ALARM-functie kunt u het afspelen van CD en USB en de TUNER-ontvangst op elk gewenst moment in- en uitschakelen.

CLOCK



Voor het instellen van de juiste tijd en het aflezen van de tijd.

7  (Invoeren/Uitgooien)
Voert disks in of gooit ze uit.

8     (Overslaan/Zoeken):
Gaat naar het volgende of vorige bestand/de volgende of vorige track.
Vooruit of achteruit zoeken. (Houd ingedrukt)
Stemt af op de gewenste radiostations.

  (Afspelen/pauzeren)
Start het afspelen.

Druk hierop om het afspelen tijdelijk pauzeren.
Druk nogmaals hierop om het afspelen te hervatten.
Selecteert stereo / mono in de FM-modus.

9  /  (VOLUME)
Hiermee past u het luidspreekervolume aan.

 (STOP)
Afspelen stoppen.

10 **USB REC.**
Opnemen naar USB.

11 **PORT. IN**
Hierop sluit u een draagbare speler met audio-uitgangen aan.

PHONES

Luistert naar muziek met uw hoofdtelefoon.(3,5 mm)

Voorzichtig

Voorzorgen bij gebruik van de touch-knoppen.

- Gebruik de touch-knoppen met schone en droge handen.
- Veeg in een vochtige omgeving al het vocht van de touch-knoppen voordat u ze gebruikt.
- Druk niet hard op de touch-knoppen om ze te laten werken.
- Indien u te veel kracht gebruikt kan dit de sensor van de touch-knoppen beschadigen.
- Raak de knop van uw keuze aan om de functie correct te laten werken.
- Wees voorzichtig en zorg dat er geen geleidend materiaal zoals metaalvoorwerpen op de touch-knoppen komt. Dit kan storingen veroorzaken.

Achterpaneel

1

Aan de slag

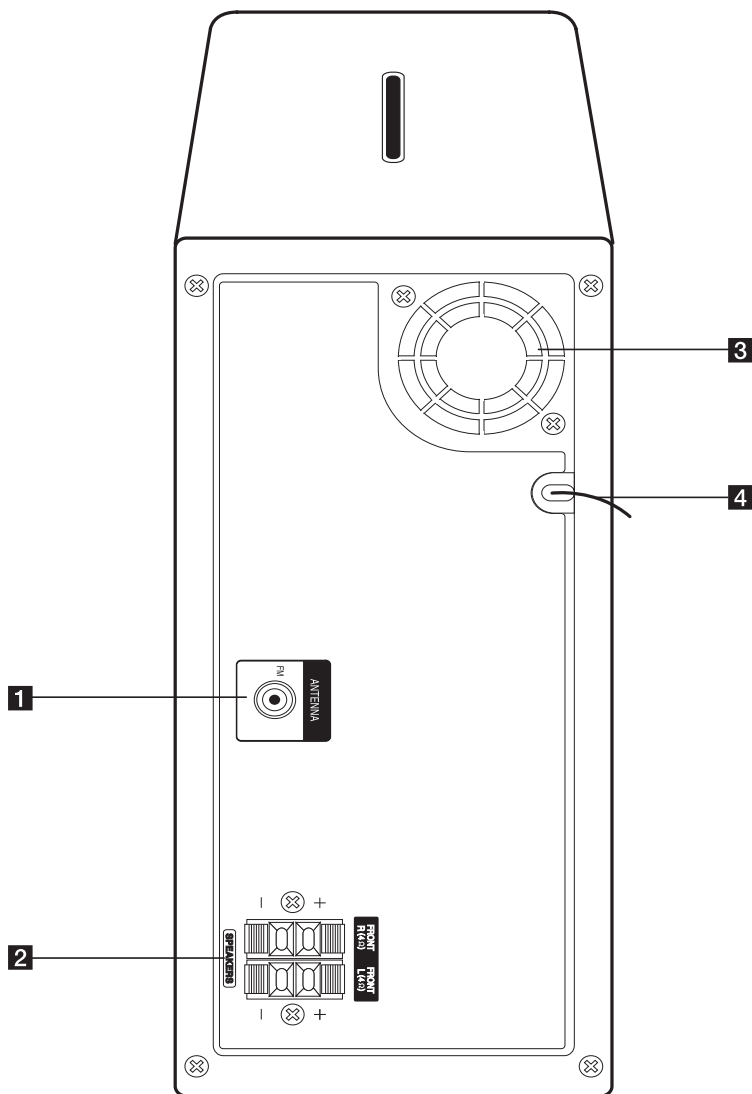

1 ANTENNA (FM)
Sluit de FM-draadantenne aan.

2 SPEAKERS aansluiting

3 Koelventilator

4 Voedingskabel

Afstandsbediening

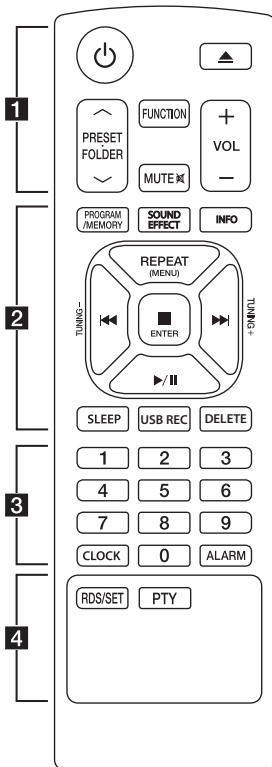

Vervangen van de batterij

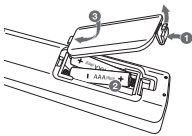

Verwijder de batterijklep achter op de afstandsbediening en plaats twee AAA-batterijen. Let erop dat de **+** en **-** correct zijn geplaatst.

..... **1**

⏻ (Power): Schakelt het toestel AAN of UIT.

⏮ (Open/Dicht): Gooit de disk uit de diskclader.

PRESET FOLDER \wedge / \vee :

- Zoekt naar een map met MP3- of WMA-FLAC bestanden. Wanneer u MP3-/WMA-bestanden van een CD/USB wilt afspelen en de bestanden in verschillende mappen staan, drukt u op **PRESET FOLDER \wedge / \vee** om de map te selecteren die u wilt afspelen.

- Kiest een voorgeprogrammeerd nummer voor een radiostation.

FUNCTION : selecteert de functie en de invoerbron.

MUTE \boxtimes : Dempt het geluid.

VOL $+$ / $-$: Past het luidsprekervolume aan.

..... **2**

PROGRAM/MEMORY :

- Slaat radiostations op.
- Creëert een afspeellijst waarnaar u wilt luisteren.

SOUND EFFECT : Kiest geluidsimpresies.

INFO : Toont informatie over uw muziek. MP3-bestanden bevatten vaak ID3-tags. Deze tags geven informatie over de titel, artiest, album en tijdsduur.

REPEAT (MENU) : Listens to your tracks/files repeatedly or randomly.

⏮/⏭ (Skip/Search) :
-Skips Fast backward or Forward.
-Searches for a section within a track/file.

TUNING $-$ / $+$:
Selecteert de radiostations.

..... **3**

■ENTER :
- Stopt afspelen of opnemen.
- Annuleert de DELETE-functie.

▶/⏮ (Afspelen/Pauze) :
- Start of pauzeert het afspelen.

SLEEP : Stelt het systeem in op automatisch uitgaan op een specifieke tijd. (Dimmer: het display wordt met de helft verduisterd.)

USB REC : Start het opnemen

DELETE : Verwijdert MP3-/WMA-/FLAC bestanden. (enkel USB)

..... **4**

0-9 numerieke knoppen :

Selecteert genummerde nummers, bestanden of voorgeprogrammeerde nummers.

CLOCK : Stelt een klok in en controleert de tijd.

ALARM : Gebruikt uw speler als een alarmklok.

..... **4**

RDS/SET

RDS (Radio Data System) (Raadpleeg pagina 22.) Bevestigt de instelling van de klok en het alarm.

PTY : Zoekt naar radiostations op type radio.

Aan de luidsprekers aansluiten

De luidsprekers op het apparaat aansluiten

U sluit de luidsprekerkabels als volgt op het apparaat aan: druk op elk van de kunststof lipjes om de kabelingangen te openen. Steek het kabeluiteinde erin en laat het lipje los.

Verbind de zwarte baan van elke draad met de met "-" (min) gemarkeerde terminals, en het andere eind met de met "+" (plus) gemarkeerde terminals.

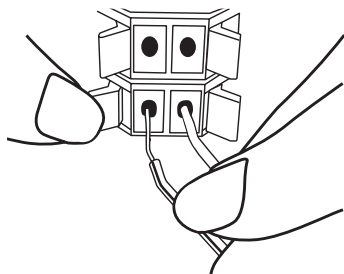

Voorzichtig

De luidsprekers bevatten magnetische onderdelen waardoor de kleurenweergave van uw tv-scherm of PC-monitor kan worden vervormd. Plaats de luidsprekers ver genoeg weg van de tv of de PC-monitor.

De antenne aansluiten

Sluit de meegeleverde FM-antenne aan om naar de radio te luisteren.

Sluit de FM-draadantenne aan op de aansluiting voor een FM-antenne op het apparaat.

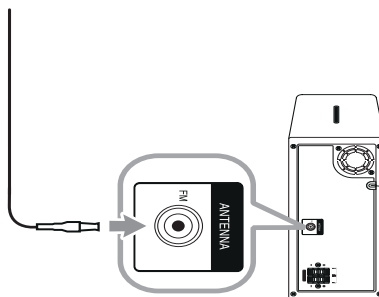

Opmerking

Zorg ervoor dat u de FM-draadantenne volledig uittrekt.

Optional Equipment Connection

USB-aansluiting

Sluit de USB-poort van het USB-geheugen aan op de USB-poort van het apparaat.

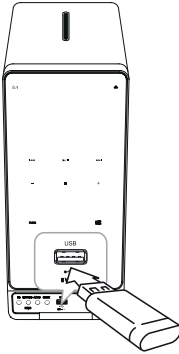

! Opmerking

Het USB-apparaat van de speler verwijderen

1. Kies een andere functie/mode of druk op **□** op het apparaat of **■ENTER** of op de afstandsbediening.
2. Verwijder het USB-apparaat van de speler.

PORT. IN-aansluiting

U kunt de speler gebruiken om de muziek van allerlei andere typen apparaten te spelen. (Draagbare kabel wordt niet als een accessoire met dit apparaat meegeleverd.)

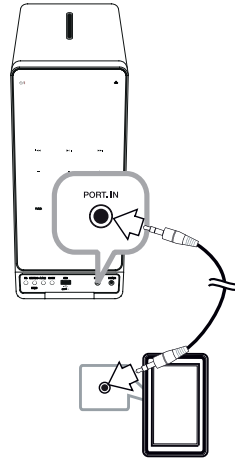

1. Sluit het externe apparaat aan op de **PORT. IN**-aansluiting van het apparaat.
2. Zet het apparaat aan door op **⏻/⏹**.
3. Selecteer de **PORTABLE**-functie door te drukken op **FUNC.** op het apparaat of **FUNCTION** op de afstandsbediening.
4. Zet het externe apparaat aan en start met afspelen.

PHONES-aansluiting

Sluit een hoofdtelefoon (\varnothing 3,5 mm telefoon-aansluiting) op de PHONES-aansluiting op het apparaat voor luisteren in privé. (Hoofdtelefoon wordt niet ondersteund als een accessoire met dit apparaat.)

2

Aansluiten

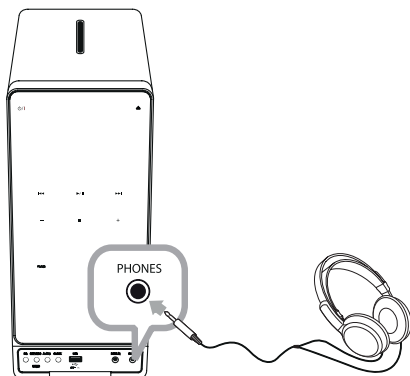



Opmerking

Er klinkt geen enkel geluid uit de luidsprekers terwijl de hoofdtelefoonaansluiting in de PHONES-aansluiting zit.

Basis bedieningshandelingen

Bediening van CD/USB

1. Voer een schijf in door op  te drukken of door het USB-apparaat aan de USB-poort aan te sluiten.
2. Selecteer de CD of USB-functie door te drukken op Press **FUNC.** op het apparaat of **FUNCTION** op de afstandsbediening.
3. Selecteer een nummer/bestand dat u wilt afspelen door op /  op de afstandsbediening

| Om | Doe dit |
|--|---|
| Stop | Druk op  op het apparaat of op ENTER op de afstandsbediening. |
| Afspelen | Druk op  / II . |
| Pauzeren | Tijdens het afspelen, druk op  / II . |
| Naar de/het volgende/vorige track/bestand springen | Druk tijdens het afspelen op  om naar het volgende nummer/bestand te gaan. Als er minder dan 2 seconden wordt afgespeeld, druk op  om naar de vorige track/het vorige bestand te gaan. Druk na 3 seconden afspeeltijd op  om naar het begin van het nummer/bestand te gaan. |
| Zoeken naar een gedeelte in een nummer/bestand | Houd  /  tijdens het afspelen ingedrukt en laat deze los op het punt dat u wilt gaan luisteren. |
| Zoeken naar een onderdeel in een map | Druk op PRESET FOLDER  / V op de afstandsbediening. |
| Herhaaldelijk of willekeurig afspelen | Druk herhaaldelijk op REPEAT (MENU) op de afstandsbediening, het display wordt in de volgende volgorde gewijzigd, RPT1 -> RPT DIR (only MP3/WMA/FLAC) -> RPT ALL -> RANDOM -> OFF |

! Opmerking

U kunt alleen muziek-CD's of CD-R/CD-RW met muziek-CD formaat afspelen (12 cm disks).

Bediening van het Android-apparaat.

U kunt van het geluid van uw Android-apparaat middels de USB-poort genieten. Zie de gebruikshandleiding voor het Android-apparaat, voor meer informatie over uw Android-apparaat.

Om audio vanaf uw Android-apparaat naar deze speler te streamen, heeft u het volgende nodig:

- Met het Android-bedieningsstelsel: Ver 4.1 (of later) en AOA 2.0 (of later)
- Met een micro-USB-kabel

! Opmerking

Het is mogelijk dat sommige apparaten de AOA2.0 USB audiostandaard niet ondersteunen of er niet compatibel mee zijn, waardoor het apparaat kan vastlopen of herstarten nadat het aan het luidsprekersysteem werd gekoppeld of ervan los werd gekoppeld.

Als dit probleem zich voordoet, neem dan contact op met uw fabrikant van het apparaat. Uw apparaat moet mogelijk worden bijgewerkt met de nieuwste Jellybean-software en of de juiste AOA2.0 USB-audiostandaard.

U wordt aangeraden de behuizing van uw Android-apparaat te verwijderen voordat u uw Android-apparaat aan de USB-poort aansluit met de kabel.

*Over AOA (Android Open Accessoire) versie 2.0 ;
Audio-uitgang van het Android-apparaat naar Accessoire en HID (Human Interface Device)

1. Sluit het Android-apparaat aan de USB-poort aan middels de kabel van het Android-apparaat.

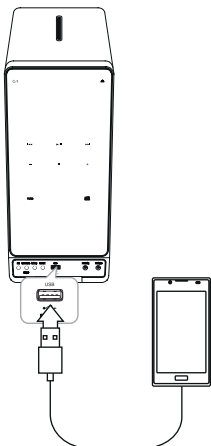

2. Druk op **FUNC.** op het apparaat of **FUNCTION** op de afstandsbediening om de USB-functie te selecteren.
3. Als uw apparaat stevig aangesloten is, zal 'ANDROID' in het display verschijnen. U kunt uw Android-apparaat bedienen middels het display van het Android-apparaat met de afstandsbediening en uw Android-apparaat beheren.

| Om | Doe dit |
|-----------|---|
| Afspelen | Druk op ►/ . |
| Pauzeren | Druk tijdens het afspelen op ►/ . |
| Overslaan | Druk tijdens het afspelen op ◀◀/▶▶ om naar het volgende bestand te gaan of terug te gaan naar het begin van het huidige bestand. Druk tijdens het afspelen tweemaal kort op ◀◀ om terug te gaan naar het vorige bestand. |

Wanneer u de USB-functie selecteert kunt u de volgende berichten zien:

| Bericht | Oorzaak |
|------------------|--|
| USB | Uw apparaat wordt niet ondersteund door AOA 2.0 (Alleen opladen) |
| Aantal bestanden | Dit apparaat herkent uw USB. |
| ANDROID | Deze speler herkent uw Android-apparaat ondersteund door AOA 2.0 als een onbekend apparaat. |
| NO USB | Ieder apparaat is niet aangesloten aan de USB-poort. Deze speler herkent uw Android-apparaat als een onbekend apparaat. |

! Opmerking

Afhankelijk van het type apparaat zal het bericht op een andere manier weergegeven worden.

! Opmerking

- Als de verbinding een fout heeft, controleert u deze problemen als volgt;
 - Uw Android-apparaat is niet goed aangesloten.
 - Dit apparaat herkent uw Android-apparaat als een onbekend apparaat.
 - Uw Android-apparaat wordt niet opgestart.
 - Controleer de instellingsmethode van de USB-aansluiting voor Android-apparaten. Sommige Android-apparaten in de laadtoestand kunnen niet AOA werken.
- In geval er geen geluid uit dit apparaat komt, moet u het volume van uw Android-apparaat aanpassen.
- De oplaadtijd kan variëren afhankelijk van uw Android-apparaat.
- Sommige Android-apparaten kunnen mogelijk niet worden opgeladen.
- U mag uw Android-apparaat niet bedienen via dit apparaat wegens een storing van het Android-apparaat.
- Afhankelijk van de softwareversie die uw Android-toestel gebruikt, is het wellicht niet mogelijk om uw Android-apparaat van deze eenheid te bedienen. Wij adviseren om de nieuwste versie van de software te installeren.
- Als uw Android-apparaat geen AOA (Android Open Accessory) versie 2.0 ondersteunt, kan dit apparaat alleen uw Android-apparaat opladen, ook al heeft het apparaat Android OS 4.1 (of hoger).
- Als u een toepassing gebruikt, een oproep plaatst of een SMS-bericht verzendt en ontvangt, enz. op een Android-apparaat, haalt u de stekker uit het apparaat en dan gebruikt u het.
- In geval van storing, ontkoppelt u uw apparaat van de USB-poort, ook al is het besturingssysteem van het apparaat versie 4.1 (of hoger).
- Android-apparaten worden tijdens het afspelen ontkoppeld, ook al kunnen Android-apparaten door blijven spelen.

! Opmerking

- De USB-aansluitingsmethode kan op het Android-apparaat verschijnen bij het aansluiten van dit apparaat.
- Door de stekker uit het stopcontact te halen of door het Android-apparaat uit het apparaat te verwijderen, kan het apparaat mogelijk niet goed functioneren, tijdens het apparaat wordt bediend nadat het Android-apparaat op het apparaat is aangesloten.
- Bedien de Android-apparaten nadat het Android-apparaat op dit apparaat is aangesloten.
- Het kan zijn dat sommige Android-apparaten storingen veroorzaken in het apparaat wanneer u het apparaat aansluit.
- AOA kan niet goed kunnen functioneren, afhankelijk van de instellingen op Android-apparaten.
- Dit apparaat kan Android-apparaten niet correct herkennen wanneer aangesloten of losgekoppeld van het apparaat. Ook kunnen Android-apparaten stoppen of niet normaal functioneren. In dit geval, herstart u het Android-apparaat of ontkoppelt u het uit het apparaat en probeert u het opnieuw.

Draadloze Bluetooth-technologie gebruiken

Over Bluetooth

Bluetooth® is een draadloze communicatietechnologie voor verbindingen op korte afstanden.

Het geluid kan onderbroken worden wanneer de verbinding verstoord wordt door andere elektronische golven of wanneer u bluetooth in een andere kamer verbindt.

Het verbinden van individuele apparaten met **Bluetooth®** draadloze technologie resulteert niet in kosten. Een mobiele telefoon met

Bluetooth® draadloze technologie kan gebruikt worden via Cascade indien de verbinding gemaakt is via **Bluetooth®** draadloze technologie.

Beschikbare apparaten: Mobiele telefoon, MP3, Laptop, PDA.

Bluetooth-profielen

Teneinde de Bluetooth draadloze technologie te gebruiken, dienen apparaten in staat te zijn bepaalde profielen te interpreteren. Dit apparaat is compatibel met het volgende profiel.

A2DP (Advanced Audio Distribution Profile)

Naar muziek van een Bluetooth-apparaat luisteren

Voordat u de procedure voor het koppelen van de apparaten start, moet u de Bluetooth-functie van het Bluetooth-apparaat inschakelen. Raadpleeg hiervoor de gebruikershandleiding die bij uw Bluetooth-apparaat is geleverd. Zodra de apparaten zijn gekoppeld, hoeft u deze procedure niet opnieuw uit te voeren.

1. Selecteer de Bluetooth-functie met behulp van de Press **FUNC.** op het apparaat of **FUNCTION** op de afstandsbediening. "BT READY" verschijnt in het display.
2. Gebruik het Bluetooth-apparaat om de procedure voor het koppelen van de apparaten uit te voeren. Wanneer u het Bluetooth-apparaat gebruikt om dit apparaat te zoeken, verschijnt er mogelijk een lijst met gevonden apparaten in het scherm van het Bluetooth-apparaat, afhankelijk van het type Bluetooth-

apparaat. Dit apparaat wordt weergegeven als "LG MICRO(XX:XX)".

! Opmerking

XX:XX betekent de laatste 4 cijfers van het BT-adres. Indien uw speler bijvoorbeeld een BT-adres zoals 9C:02:98:4A:F7:08 heeft, zult u "LG MICRO (F7:08)" op uw Bluetooth-apparaat zien.

3. Voer de PIN code in.
PIN code: 0000
4. Wanneer deze speler succesvol verbonden is met uw Bluetooth-apparaat zal "BT PAIRED" in het display verschijnen.

! Opmerking

De manier om een koppeling tot stand te brengen kan variëren afhankelijk van het type Bluetooth-apparaat.

5. Naar muziek luisteren.
Om muziek af te spelen die op uw Bluetooth-apparaat staat raadpleegt u de gebruikershandleiding van uw Bluetooth-apparaat. Het volumeniveau van Bluetooth zal aangepast worden volgens het volumeniveau van uw Bluetooth-apparaat.

! Opmerking

- Geluid uit het hoofdapparaat kan vervormen wanneer u het volume van het Bluetooth-apparaat met tweederde of meer verhoogt.
- Wanneer u de Bluetooth-functie gebruikt, past u het volume van een Bluetooth-apparaat aan tot een goed niveau om naar te luisteren.

! Opmerking

- Wanneer u **Bluetooth®** technologie gebruikt, dient u een verbinding te maken tussen de unit en het Bluetooth apparaat terwijl de apparaten zo dicht mogelijk bij elkaar zijn en behoud deze afstand.
Het is echter mogelijk dat het in onderstaand geval niet goed werkt:
 - Er is een obstakel tussen de unit en het Bluetooth apparaat.
 - Er is een apparaat dat dezelfde frequentie gebruikt met **Bluetooth®** technologie zoals medische uitrusting, een magnetron of een draadloos LAN apparaat.
- U zult uw Bluetooth-apparaat opnieuw met dit apparaat moeten verbinden als u opnieuw opstart.
- Het geluid wordt mogelijk onderbroken wanneer de verbinding storing ondervindt van andere elektronische golven.
- U kunt het Bluetooth-apparaat niet bedienen met dit apparaat.
- Het koppelen is beperkt tot één Bluetooth-apparaat per apparaat en het koppelen van verschillende apparaten wordt niet ondersteund.
- Het is mogelijk dat u, afhankelijk van het type apparaat, de Bluetooth-functie niet kunt gebruiken.
- U kunt met uw telefoon, MP3-speler, Notebook, enz., genieten van uw draadloze systeem.
- Wanneer Bluetooth niet verbonden is, verschijnt "BLUETOOTH" en "BT READY" op uw bedieningspaneel.
- Wanneer iemand tussen het Bluetooth-apparaat en de speler staat en zo de communicatie verstoort, wordt de verbinding verbroken.
- Hoe groter de afstand tussen de unit en het Bluetooth apparaat, hoe slechter de geluidskwaliteit wordt.
- Wanneer de Bluetooth verbinding ontkoppeld wordt, verbindt het Bluetooth apparaat dan opnieuw met de unit.
- Bluetooth-verbinding wordt verbroken wanneer het apparaat wordt uitgezet of het Bluetooth-apparaat ver van het apparaat geraakt.
- Nadat uw apparaat via Bluetooth verbonden is met het systeem, wisselt de functie automatisch naar BT. Maar tijdens het opnemen wisselt het niet naar BT.

Bluetooth App gebruiken

! Opmerking

De "LG Bluetooth Remote"-app kan voor dit apparaat alleen met Android OS gebruikt worden.

Over de "LG Bluetooth Remote"-App

"LG Bluetooth Remote"-app brengt een suite aan nieuw features aan dit apparaat.

Om meer features te krijgen wordt u geadviseerd om de "LG Bluetooth Remote"-app te downloaden.

Installeer de app "LG Bluetooth Remote" op uw Bluetooth-apparaat

Er zijn twee manieren om de app "LG Bluetooth Remote" op uw Bluetooth-apparaat te installeren.

Installeer de app "LG Bluetooth Remote" d.m.v. QR-code

1. Install "LG Bluetooth Remote" app through QR code. Use the scanning software to scan the QR code.



2. Tik op een pictogram om te installeren.
3. Tik op een pictogram om te downloaden.

! Opmerking

- Zorg dat uw Bluetooth-apparaat aan staat en aangesloten is op het internet.
- Zorg ervoor dat uw Bluetooth-apparaat over een scanning software applicatie beschikt. Wanneer u er geen heeft, download er een van "Google Android Market (Google Play Store)

Installeer "LG Bluetooth Remote"-App middels "Google Android Market (Google Play Store)"

1. Tik op het icoon van "Google Android Market (Google Play Store)".
2. Type in de zoekbalk "LG Bluetooth Remote" en zoek het op.
3. Zoek in de lijst met zoekresultaten "LG Bluetooth Remote" en tik erop om het downloaden van de Bluetooth app te starten.
4. Tik op een pictogram om te installeren.
5. Tik op een pictogram om te downloaden.

! Opmerking

- Zorg dat uw Bluetooth-apparaat aan staat en aangesloten is op het internet.
- Zorg ervoor dat uw Bluetooth apparaat uitgerust is met "Google Android Market (Google Play Store)".

Activeer Bluetooth met de “LG Bluetooth Remote”-App

“LG Bluetooth Remote”-app helpt bij het verbinden van uw Bluetooth apparaat met dit apparaat.

1. Tik op het icoon van de “LG Bluetooth Remote”-app op het home-scherm om de “LG Bluetooth Remote”-app te openen en ga naar het hoofdmenu.
2. Tik op [Setting] en selecteer het apparaat van uw keuze.
3. Als u meer informatie over de bediening wilt, tikt u op [Setting] en op [Help].

! Opmerking

- De LG Bluetooth Remote-app zal als volgt in de softwareversie beschikbaar zijn:
 - Android O/S: Ver 2.3.3 (of later)
- Dit apparaat ondersteunt geen multipairing. Is dit apparaat al verbonden met een ander Bluetooth-apparaat, verbreek dan de verbinding en probeer het opnieuw.
- Gebruikt u de “LG Bluetooth Remote” app voor de bediening, dan zijn er wat verschillen tussen “LG Bluetooth Remote” app en de bijgeleverde afstandsbediening. Gebruik indien nodig de bijgeleverde afstandsbediening.
- Afhankelijk van het Bluetooth-toestel kan de “LG Bluetooth Remote” app mogelijk niet werken.
- De verbinding die u hebt gemaakt, kan worden verbroken wanneer u een andere app kiest of wanneer u de instelling van het verbonden apparaat wijzigt via de “LG Bluetooth Remote” app. Controleer in dat geval de verbindingstatus.
- Na verbinding van de BT app kan er naar muziek op uw apparaat worden geluisterd. Probeer in dit geval de verbindingprocedure nogmaals.

Bedieningsfuncties van de radio

Naar de radio luisteren

1. Druk op **FUNCTION** of **FUNC.** totdat FM op het display verschijnt.
Er wordt afgestemd op het laatst ontvangen station.
2. Automatisch afstemmen: Houd **◀◀/▶▶** op het apparaat of **TUNING -/+** op de afstandsbediening ongeveer twee seconden ingedrukt totdat de frequentie begint te veranderen en laat dan los. Het scannen stopt wanneer het apparaat op een station afstemt.
Handmatig afstemmen: Druk herhaaldelijk op **◀◀/▶▶** op het apparaat of op **TUNING -/+** op de afstandsbediening.
3. Pas het volume aan door te drukken op **VOL+/-**.

Slechte FM-ontvangst verbeteren

Druk op **▶/II**. Dit zal de tuner veranderen van stereo naar mono. Dan zal de ontvangst beter zijn dan daarvoor.

Radiostations voorprogrammeren

U kunt 50 FM-radiostations voorprogrammeren. Zorg ervoor dat u het volume laag draait voordat u gaat afstemmen.

1. Druk op **FUNCTION** of **FUNC.** tot FM op het display verschijnt.
2. Selecteer de gewenste frequentie door op **◀◀/▶▶** op het apparaat of **TUNING -/+** op de afstandsbediening te drukken.
3. Druk op **PROGRAM/MEMORY** op de afstandsbediening. In het display zal een voorgeprogrammeerd nummer knipperen.
4. Druk op **PRESET FOLDER ^/V** op de afstandsbediening om het gewenste voorgeprogrammeerd nummer te selecteren.
5. Druk op **PROGRAM/MEMORY**. Het station wordt opgeslagen.
6. Herhaal stappen 2 tot 5 om andere stations op te slaan.

7. Om naar een voorgeprogrammeerd station te luisteren drukt u op **PRESET FOLDER ^/V**.

Alle opgeslagen stations wissen

1. Houd **PROGRAM/MEMORY** op de afstandsbediening gedurende ongeveer twee seconden ingedrukt. "ERASE ALL" zal op het display knipperen.
2. Druk op **PROGRAM/MEMORY** om alle opgeslagen stations te wissen.

Informatie over radiostations bekijken

De FM-tuner is uitgerust met de RDS-functie (Radio Data System). Hierdoor krijgt u informatie te zien over het radiostation dat u beluistert. Druk herhaaldelijk op **RDS/SET** op de afstandsbediening om door de diverse soorten gegevens te lopen.

| | |
|------------|---|
| PS | (Naam van het programma) De naam van het kanaal wordt in het display weergegeven. |
| PTY | (Herkenning van het programmatype) Het programmatype (bijv. Jazz of Nieuws) wordt in het display weergegeven. |
| RT | (Radiotekst) Een tekstbericht met speciale informatie van het radiostation. Deze tekst kan over het display lopen. |
| CT | (Tijd gecontroleerd door het kanaal) Dit toont de tijd als uitzending door het zendstation. |

U kunt de radiostations zoeken op programmatype door op **RDS/SET** te drukken. Het scherm toont de laatst gebruikte PTY. Druk één of meerdere keren op **PTY** om uw gewenste programmatype te selecteren. Houd **◀◀/▶▶** ingedrukt. De tuner zal automatisch zoeken. Het zoeken zal stoppen zodra een station gevonden is.

Andere bedieningsfuncties

Geprogrammeerd afspelen

Met deze programmafunctie kunt u uw favoriete bestanden van elke disk of USB-apparaat opslaan.

Een programma kan 20 nummers/bestanden bevatten.

1. Voer een CD in of sluit een USB-apparaat aan en wacht tot deze geladen is.
2. Druk op **PROGRAM/MEMORY** op de afstandsbediening terwijl het apparaat in de stopmodus staat.
3. Druk op **◀◀/▶▶** om een volgende track/bestand te selecteren.
4. Druk nogmaals op **PROGRAM/MEMORY** om op te slaan en een volgend nummer/bestand te selecteren.
5. Druk op **▶/||** om de muziek geprogrammeerde tracks/bestanden af te spelen.
6. Om uw selectie te wissen, pers **■ENTER** twee keer achter elkaar.

! Opmerking

De programma's worden ook gewist wanneer de disk of het USB-apparaat verwijderd wordt, de speler uitgezet wordt of de functie verandert wordt naar een andere.

Tonen van bestandsinformatie

Terwijl u een MP3-bestand met bestandsinformatie afspeelt kunt u op **INFO** op de afstandsbediening drukken om de informatie weer te geven.

Het geluid tijdelijk uitzetten

Druk op **MUTE**  op de afstandsbediening om uw geluid te dempen.

U kunt het geluid dempen om bijvoorbeeld de telefoon te beantwoorden. Het mute-symbool "M" zal in het display verschijnen. Druk nogmaals op **MUTE**  of pas het volumeniveau aan door op **VOL+** / **—** te drukken om de MUTE-functie te annuleren.

DEMO

Druk als het apparaat uit staat eenmaal op **SET/RDS, DEMO** op het apparaat. Het apparaat zal aangaan en iedere functie tonen in het display. Druk nogmaals op **SET/RDS, DEMO** om de DEMO-functie te annuleren.

! Opmerking

- In DEMO zal deze speler de DEMO-status behouden, zelfs als u de voedingskabel loskoppelt.
- U kunt tijdens de DEMO andere functies gebruiken. De DEMO zal dan tijdelijk pauzeren.
 - Indien er gedurende 10 seconden geen toets aangeraakt wordt zal de DEMO automatisch doorgaan.

Een map en een MP3/WMA/FLAC selecteren

1. Druk herhaaldelijk op **PRESET FOLDER** \wedge / \vee op de afstandsbediening totdat de gewenste map verschijnt.
2. Druk op **▶/||** om af te spelen. Het eerste bestand in de map wordt afgespeeld. (Indien u tijdens het afspelen een map van uw keuze selecteert is deze stap niet nodig.)

! Opmerking

- CD / USB-mappen/-bestanden worden zoals hieronder herkend

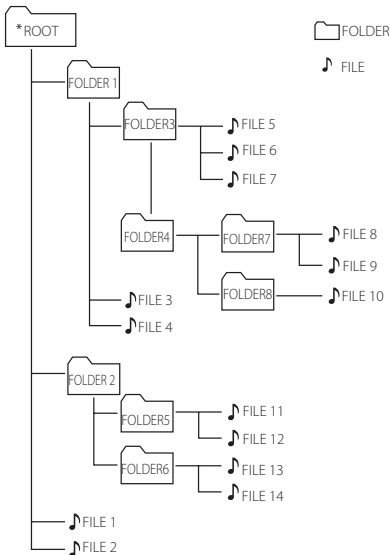

- Wanneer er geen bestand in een map zit, wordt de map niet getoond
- Mappen zullen in de volgende volgorde getoond worden:
ROOT \rightarrow FOLDER1 \rightarrow FOLDER3 \rightarrow FOLDER7 \rightarrow FOLDER8 \rightarrow FOLDER5 \rightarrow FOLDER6
- Bestanden zullen één voor één afgespeeld worden van \blacktriangle bestand nr. 1 tot \blacktriangle bestand nr. 14.
- Bestanden en mappen worden in de opgenomen volgorde getoond en kunnen anders worden getoond vanwege de opname-omstandigheden.
- *ROOT: Het eerste scherm dat u ziet wanneer een computer de CD/USB herkent, wordt "ROOT" genoemd.

Een MP3-/WMA /FLAC-bestand verwijderen

U kunt het bestand, de folder of formaat verwijderen door op **DELETE** op de afstandsbediening te drukken. Deze functie wordt alleen in de stop-modus ondersteund. (enkel USB)

1. -Selecteer het bestand dat u wilt verwijderen met behulp van **◀◀/▶▶**. En druk op **DELETE**.

-Selecteer de map die u wilt verwijderen en druk op **PRESET FOLDER** \wedge / \vee op de afstandsbediening. Druk dan op **DELETE**.

-Houd **DELETE** ingedrukt om het USB-apparaat te formatteren.

Of

Druk tijdens het zoeken van een bestand herhaaldelijk op **DELETE**.

Het display zal in de volgende volgorde veranderen.

- DEL FILE? : Verwijdert het bestand
- DEL FOLDER : Verwijder de map
- FORMAT? : Formateert de USB

2. Om het bestand/map te verwijderen of te formatteren drukt u op **▶/||**.
3. Als u de huidige modus wilt verlaten drukt u op **■ENTER** of **□**.

! Voorzichtig

- Koppel een USB-apparaat nooit los wanneer deze in gebruik is. (afspelen, verwijderen, enz.)
- Een regelmatige back-up wordt geadviseerd om gegevensverlies te voorkomen.
- De functie verwijderen wordt niet altijd ondersteund, afhankelijk van de USB-status. (vergrendelen, enz.)

Geluid aanpassen

De geluidsmodus instellen

Dit systeem beschikt over een aantal vooraf ingestelde omgevingsgeluidvelden. Desgewenst kunt u een geluidsmodus selecteren door **EQ** op het apparaat of **SOUND EFFECT** op de afstandsbediening te gebruiken.

Welke onderdelen er voor de Equalizer worden weergegeven, is afhankelijk van de geluidsbronnen en -effecten.

| Op het display | Beschrijving |
|--------------------------------|--|
| NATURAL | Voor een natuurlijk en comfortabel geluid. |
| AUTO EQ | Stelt de equalizer in op de modus die het meest overeenkomt met het genre dat is ingesloten in de MP3 ID3-tag van muziekbestanden. |
| POP CLASSIC JAZZ ROCK | Dit programma geeft het geluid een enthousiaste sfeer en geeft u het gevoel dat u echt bij een rock-, pop-, jazz- of klassiek concert aanwezig bent. |
| MP3 -- OPT | Deze functie is geoptimaliseerd voor gecomprimeerde MP3-bestanden. Hierbij worden vooral de hoge tonen verbeterd. |
| BASS BLAST | Versterkt de hoge tonen, bas en surround sound-effecten. |
| LOUDNESS | Verbeterd de lage en hoge tonen. |
| BYPASS | U kunt genieten van het geluid zonder het equalizer-effect. |

! Opmerking

U dient wellicht de geluidsmodus te resetten nadat u de input heeft gewijzigd, soms zelfs nadat het nummer/bestand is gewijzigd.

Tijd instellen

1. Zet de speler aan.
2. Houd **CLOCK** ingedrukt.
3. Selecteer de tijdmodus door op **⏮/⏭** op de afstandsbediening te drukken.
 - AM 12:00 (voor een AM- en PM-weergave) of 0:00 (voor een 24-uursweergave)
4. Druk op **SET/RDS, DEMO** op het apparaat of **RDS/SET** op de afstandsbediening om uw keuze te bevestigen.
5. Selecteer de uren door op **⏮/⏭** op de afstandsbediening te drukken.
6. Druk op **SET/RDS, DEMO** op het apparaat of op **RDS/SET** op de afstandsbediening.
7. Selecteer de minuten door te drukken op **⏮/⏭** op de afstandsbediening.
8. Druk op **SET/RDS, DEMO** op het apparaat of op **RDS/SET** op de afstandsbediening.

De klok instellen via “LG Bluetooth Remote” applicatie

Installeer “LG Bluetooth Remote” app op je Android-toestel. (zie pagina 20 - 21)

De klok van uw apparaat wordt automatisch gesynchroniseerd met uw apparaat door de Bluetooth-verbinding te activeren door middel van “LG Bluetooth Remote” app.

De speler als wekker gebruiken

1. Zet het apparaat aan.
2. Houd **ALARM** ingedrukt.
3. Druk op **◀◀/▶▶** op de afstandsbediening om de uren en minuten aan te passen en druk op **SET/RDS, DEMO** op het apparaat of **RDS/SET** op de afstandbediening om op te slaan.
4. Druk op **◀◀/▶▶** op het apparaat om functie te wijzigen en druk op **SET** om op te slaan.
5. Druk op **◀◀/▶▶** op de afstandsbediening om het volume te wijzigen en druk op **SET/RDS, DEMO** op het apparaat of **RDS/SET**-knop op de afstandsbediening om op te slaan. Het pictogram klok "⌚" geeft aan dat het alarm is ingesteld.

! Opmerking

- Als u de kloktijd instelt, kunt u de tijd controleren door op stand wordt gehouden door op **CLOCK** tre drukken, zelfs wanneer de speler is uitgezet.
- Als u de klok van tijd en alarm instelt, kunt u het alarmpictogram "⌚" controleren, door kort te drukken op **CLOCK**, zelfs wanneer de speler is uitgezet.
- Als u de kloktijd en het alarm instelt, kunt u het pictogram alarm controleren "⌚" en informatie instellen door op **ALARM** te drukken, zelfs wanneer het apparaat is uitgezet.
- Druk op **ALARM**, dan kunt u een **ALARM** aan/uit-modus selecteren.
- Als het alarm afgaat met de USB-kabel aangesloten in de USB-poort, zal de functie naar tuner overgaan. (Afhankelijk van het type apparaat is dit wellicht niet beschikbaar.)

Slaapfunctie (Sleep Timer) instellen

Druk herhaaldelijk op **SLEEP** om een vertragingstijd tussen 10 en 180 minuten in te stellen. Na de vertragingstijd wordt het systeem uitgeschakeld. (U kunt de volgende volgorde zien: 180 -> 150 -> 120 -> 90 -> 80 -> 70 -> 60 -> 50 -> 40 -> 30 -> 20 -> 10)

Om de slaapfunctie te annuleren drukt u herhaaldelijk op **SLEEP** totdat het display helder wordt.

! Opmerking

- Druk op **SLEEP**. De resterende tijd verschijnt in het display.
- De slaapfunctie werkt na dimmen van het scherm.

Dimmer

Druk eenmaal op **SLEEP**. De lichtsterkte van het display wordt met de helft verminderd. Druk herhaaldelijk op **SLEEP** totdat het display helder wordt om de dimmerfunctie te annuleren.

Automatisch afsluiten

Dit apparaat zal zichzelf uitschakelen om elektrisch verbruik in de behuizing van het hoofdapparaat is niet aangesloten op een extern apparaat en wordt 20 minuten lang niet gebruikt.

Dit apparaat schakelt zichzelf met behulp van een analoge ingang na zes uur uit wanneer aangesloten op een apparaat.

Geavanceerde bediening

Opnemen op USB

U kunt verschillende geluidsbronnen opnemen op de USB. (CD, PORTABLE, FM)

1. Sluit het USB-apparaat op de speler aan.
2. Selecteer een functie door op **FUNCTION** of **FUNC.** te drukken.

Opnemen van één nummer/bestand - U kunt een nummer/bestand op USB opnemen terwijl het bestand van uw keuze afspelt.

Opnemen van alle nummers/bestanden - U kunt nummers/bestanden op USB opnemen in de stopstatus.

Opnemen van programmalijst - Na het maken van een programma lijst kunt u deze opnemen op USB. (Raadpleeg pagina 23)

3. Start het opnemen door op **USB REC** op de afstandsbediening te drukken.
4. Druk op **ENTER** om het opnemen te stoppen.

Opnemen pauzeren

Het opnemen pauzeren

Tijdens het afspelen drukt u op **USB REC** op de speler of op USB REC op de afstandsbediening om het opnemen te pauzeren. Druk nog een keer om het opnemen weer te starten. (Enkel Radio-/Portable-functie)

Bitsnelheid en opnamesnelheid selecteren

1. Druk meer dan 3 seconden op USB REC. op het apparaat of op de afstandsbediening.
2. Gebruik **◀▶** om een bitsnelheid te selecteren.
3. Druk op **USB REC**. USB REC op het apparaat of op de afstandsbediening, nogmaals om de opnamesnelheid te selecteren.
4. Druk op **◀▶** om een gewenste opnamesnelheid te selecteren. (Enkel CD-functie)

X1 SPEED

- U kunt naar de muziek luisteren terwijl u het opneemt. (Enkel audio-CD's)

X2 SPEED

- U kunt het muziekbestand alleen maar opnemen.

5. Druk **USB REC**. op het apparaat of USB REC op de afstandsbediening om de instelling te voltooien.

! Opmerking

- Het opnemen van op Bluetooth-apparaten opgeslagen muziek wordt niet ondersteund.
- U kunt tijdens het opnemen de voortgang van de USB-opname in percentage op het display volgen. (Enkel MP3-/WMA-FLAC CD)
- Tijdens de opname van MP3/WMA, wordt geen geluid afgespeeld.
- Wanneer u het opnemen tijdens het afspelen stopt, zal het bestand dat tot dat moment is opgenomen worden opgeslagen. (Behalve MP3-/WMA-FLAC -bestanden)
- Verwijder het USB-apparaat niet en zet het apparaat niet uit tijdens de USB-opname. Als u dat wel doet kan er een incompleet bestand ontstaan dat op een PC niet te verwijderen is.
- Als USB opnemen niet werkt, wordt er een bericht zoals "NO USB", "ERROR(USB ERR)", "FULL(USB FULL)", "NO SUPPORT" of "NO REC" op het display weergegeven.
- Mult-kaartlezers, externe harde schijven en mobiele telefoons kunnen niet worden gebruikt voor USB-opnames.
- Een bestand wordt opgenomen door ongeveer 512 Mb wanneer u gedurende een langere tijd opneemt.
- U kunt niet meer dan 999 bestanden opslaan.
- Dit zal als volgt opgeslagen worden.

| AUDIO CD | MP3/ WMA | De andere bron* |
|--|--|---|
| ■ CD_REC TRK_001 TRK_002 : : | ■ FILE_REC ABC(File name) DEF(File name) : : | ■ EXT_REC AUDIO_001 AUDIO_002 : : |

*: FM, PORTABLE en meer.

Het maken van ongeautoriseerde kopieën van kopie-beschermd materiaal, inclusief computerprogramma's, bestanden, uitzendingen en geluidsoptnames, kan een schending van de auteursrechten zijn en als een criminele handeling gezien worden.

Deze apparatuur dient niet voor zulke doeleinden gebruikt te worden.

**Wees verantwoordelijk
Respecteer auteursrechten**

Probleemoplossing

| Probleem | Oplossing |
|---|--|
| Geen stroom: | <ul style="list-style-type: none"> • Steek de voedingskabel in het stopcontact. • Controleer het stopcontact door er andere elektronische apparaten op aan te sluiten. |
| Geen geluid. | <ul style="list-style-type: none"> • Druk op FUNCTION of FUNC. en controleer de geselecteerde functie. • Zo niet, sluit dan de luidsprekerkabels correct aan. De luidsprekerkabels zijn correct aangesloten. |
| Het apparaat start niet met afspelen. | <ul style="list-style-type: none"> • Voer een afspeelbare disk in. • Maak de disk schoon. (Raadpleeg pagina 31) • Plaats de cd met het label of geprinte zijde naar boven in de speler. |
| Nauwkeurig afstemmen op radiostations is niet mogelijk. | <ul style="list-style-type: none"> • Sluit de antenne stevig aan. • Stem met de hand op het radiostation af. • Programmeer enkele radiostations, zie pagina 22 voor meer informatie. |
| Het Android-apparaat werkt niet. | <ul style="list-style-type: none"> • Controleer of het besturingssysteem van uw apparaat ver 4.1 (of hoger) of AOA 2.0 (of hoger) is. • Sluit uw Android-apparaat stevig op de USB-kabel aan. |
| De afstandsbediening functioneert niet goed. | <ul style="list-style-type: none"> • De afstandsbediening heeft een bereik van ca. 7 meter (23 ft). • Verwijder het obstakel tussen de afstandsbediening en het apparaat. • Vervang de batterijen met nieuwe. |
| De klok wordt niet getoond. | Sluit uw apparaat aan op uw Bluetooth-apparaat door middel van de app "LG Bluetooth Remote" voor tijdsynchronisatie. |

Handelsmerken en licenties



Bluetooth® draadloze techniek is een systeem waarmee radiocontact tussen elektronische apparaten mogelijk.

Voor het aansluiten van afzonderlijke apparaten door middel van *Bluetooth*® draadloze technologie zijn geen kosten verschuldigd. Een mobiele telefoon met *Bluetooth*® draadloze technologie kan via de Cascade worden gebruikt als de verbinding via *Bluetooth*® draadloze technologie tot stand is gebracht.

Het *Bluetooth*® woordmerk en de logo's zijn eigendom van *Bluetooth*® SIG, Inc. en alle gebruik van dergelijke woord- en beeldmerken door LG Electronics geschiedt onder licentie.

Andere handelsmerken en handelsnamen zijn van hun respectievelijke eigenaars.

Specificaties

| Algemeen | |
|-----------------------------|---|
| Voeding | Raadpleeg het hoofdlabel. |
| Stroomverbruik | Raadpleeg het hoofdlabel. |
| Afmetingen (B x H x D) | (135 x 295 x 315) mm |
| Nettogewicht (circa) | 3.7 kg |
| Temperatuur tijdens bedrijf | 5 °C tot 35 °C (41 °F tot 95 °F) |
| Vochtigheid tijdens bedrijf | 5 % to 90 % |
| Voeding Bus | 5 V  1 A |

| Inputs | |
|----------|--------------------------------------|
| PORT. IN | 0.6 Vrms (3.5 mm stereo-aansluiting) |

| Tuner | |
|----------------------|--|
| FM-afstemmingsbereik | 87.5 MHz tot 108.0 MHz of 87.50 MHz tot 108.00 MHz |

| Versterker | |
|--------------|-------------|
| Stereo-modus | 80 W + 80 W |
| T.H.D | 10 % |

| CD | |
|---------------------------|----------------|
| Frequentie-response | 30 to 20000 Hz |
| Signaal-tot-storing ratio | 80 dB |
| Dynamisch bereik | 80 dB |

| Luidsprekers | |
|------------------------------|----------------------|
| Type | 3 Way 4 Speaker |
| Impedantie | 4 Ω |
| Gewogen Ingangsvermogen | 80 W |
| Max. Ingangsvermogen | 160 W |
| Netto afmetingen (B x H x D) | (126 x 295 x 315) mm |
| Nettogewicht (1EA) | 3.62 kg |

- Ontwerp en specificaties kunnen zonder voorafgaande kennisgeving worden gewijzigd.

Onderhoud

Opmerkingen over disks

Omgaan met disks

Plak nooit papier of plakband op de disk.

Disks opbergen

Berg de disk na het spelen op in het bijbehorende doosje. Stel de disk niet bloot aan direct zonlicht of hittebronnen en laat de disk nooit liggen in een in de zon geparkeerde auto.

Disks reinigen

Gebruik geen sterke oplosmiddelen, zoals alcohol, benzine, verdunner, commercieel verkrijgbaar reinigingsmiddelen of anti-statische spray die is bedoeld voor oudere vinyl-platen.

Omgaan met het apparaat

Het apparaat verzenden

Bewaar de originele verzenddoos en verpakkingsmaterialen. Als u het apparaat moet verzenden, kunt u het apparaat voor een maximale bescherming weer inpakken zoals het oorspronkelijk in de fabriek is gedaan.

Houd het oppervlak van de behuizing schoon

Gebruik geen vluchtige stoffen, zoals insecticiden, in de buurt van het apparaat.

Als u druk uitoefent wanneer u het apparaat afneemt, kan het oppervlak beschadigd raken.

Zorg dat de behuizing niet langdurig in aanraking komt met rubberen of plastic producten.

Het apparaat reinigen

Gebruik een zachte, droge doek om het apparaat te reinigen. Als de oppervlakken extreem vuil zijn, gebruikt u een zachte doek met een milde zeepoplossing. Gebruik geen sterke oplosmiddelen zoals alcohol, benzine of verdunner. Deze producten kunnen het oppervlak van het apparaat beschadigen.

Het apparaat onderhouden

Het apparaat is een high-tech, precisie-apparaat. Wanneer de optische lens of onderdelen van het diskstation vuil of versleten zijn, kan dit ten koste gaan van de beeldkwaliteit. Neem voor meer informatie contact op met het dichtstbijzijnde geautoriseerde servicecenter.

