



Használati útmutató MOSÓGÉPHEZ

Kérjük, hogy a mosógép használatba vétele előtt alaposan olvassa el ezt a kézikönyvet és őrizze meg.

F1496AD(P)(1~9)

Tartalom

Tartalom2

A készülék jellemzői3

Fontos biztonsági előírások

Fontos biztonsági előírások4

Alapvető biztonsági előírások.....5

Őrizze meg ezeket az előírásokat6

Használattal kapcsolatos biztonsági előírások7

Műszaki leírás8

Üzembe helyezés

A csomagolás eltávolítása9

A szállítási rögzítőcsavarok eltávolítása9

A készülék elhelyezésével kapcsolatos követelmények10

A vízvezető tömlő csatlakoztatása12

A vízleeresztő cső csatlakoztatása14

Vízszintezés15

A mosógép használata

A mosógép használata.....17

Kezelési útmutató.....18

Mosási programok táblázata19

Szárítási programok táblázata.....20

Extra lehetőségek.....21

Üzemi adatok21

Kezelőpanel.....22

Kiegészítő program23

- Késleltetett indítás (Time Delay)23

- Higiénikus öblítés (Medic Rinse).....23

- Intenzív(Intensive)23

- Előmosás (Pre Wash).....23

- Szárítás(Dry).....23

Opciók24

- Centrifugálás (Spin)24

- Víz hőmérséklet (Temp.)24

Egyéb funkciók24

- Csak centrifugálás.....24

Gyermekzár.....25

Hangjelzés be/ki25

Dobtisztítás26

Ajtózár.....26

Szárítás.....27

Köszönjük, hogy az LG automata mosógépét vásárolta meg.

Kérjük, hogy olvassa el gondosan ezt a használati útmutatót, mert tájékoztatást nyújt a biztonságos üzembe helyezéshez, használathoz és karbantartáshoz.

Őrizze meg ezt a könyvet, hogy a jövőben is tájékoztatást nyújtson Önnek.

Kérjük, hogy a jótállási jegy pontos kitöltését követelje meg az eladótól, azt gondosan őrizze meg, mert jogait csak ennek birtokában tudja érvényesíteni.

Jegyezze fel mosógépe típusát és gyártási számát.

Típuszám

Gyári szám

A vásárlás dátuma

Mosószer hozzáadása

Mosószer és az öblítő hozzáadása29

A mosógép karbantartása

A vízvezető szelepleben lévő szűrő31

A vízleeresztő szivattyú szűrője32

A mosószer adagoló rekesz33

A mosódob34

A mosógép tisztítása34

Télielérés34

Hibakeresési útmutató

Problémamegoldás35

Hibaüzenetek37

A SMARTDIAGNOSIS™ használata38

Garanciális feltételek39

A készülék jellemzői



■ Közvetlen meghajtás

A fejlett, kommutátor nélküli egyenáramú motor szíj és tárcsa nélkül, közvetlenül hajtja a dobot.



■ 6 mozgás

A mosógép a beállított programtól függően a forgódobbal különféle műveleteket végezhet, vagy ezek kombinációját használhatja. A dob jobbra-balra forgatásával és a vezérelhető sebességű centrifugálással erősen nő a mosási teljesítmény és a készülék mindig tökéletes eredménnyel mos.



■ Gyűrődésvédelem

A dob változó irányú és sebességű forgásának köszönhetően a ruhák gyűrődése minimális.



■ Beépített fűtés

A beépített fűtés a kijelölt programokban automatikusan a legjobb hőmérsékletre melegíti fel a vizet.



■ Gazdaságosabb automatika

A készülék automatikája érzékeli a töltet mennyiségét és a vízhőfokot, majd kiválasztja az optimális vízmennyiséget és mosási időt az energia és vízfogyasztás minimálisra csökkentése érdekében.



■ Gyermekezár

A gyermekezár rendszer azért került kifejlesztésre, hogy megakadályozza a gyermekeket a program megváltoztatásában, ha bármelyik gomb működés közben megnyomják.



■ Halk sebességvezérlő rendszer

Érzékelve a töltetet és az egyensúlyt, a forgási zaj minimálisra csökkentése érdekében a készülék egyenletesen elosztja a töltetet.

Fontos biztonsági előírások

OLVASSON EL MINDEN TELEPÍTÉSI ELŐÍRÁST ÉS MAGYARÁZATOT A HASZNÁLATBA VÉTEL ELŐTT

▲ FIGYELEM

A tűz vagy robbanás, áramütés, személyi sérülés és anyagi kár, illetve haláleset megelőzése érdekében kérjük, tartsa be a kézikönyv előírásait.

Számunkra nagyon fontos az Ön és mások biztonsága.

A kézikönyvben és a készüléken számos fontos biztonsági figyelmeztetést helyeztünk el. Mindig olvasson el és tartson be minden biztonsági előírást.

- ▲** Ez a jel biztonsági figyelmeztetést jelöl.
Ez a jel olyan veszélyre figyelmeztet, amely halált vagy személyi sérülést okozhat.
Minden biztonsággal kapcsolatos megjegyzést a biztonsági figyelmeztetés jele és a „VESZÉLY!”, „FIGYELEM!” vagy „VIGYÁZAT!” jelölés kíséri.

Ezek jelentése:

▲ VESZÉLY

Az utasítások be nem tartása súlyos sérülést vagy halált okozhat.

▲ FIGYELEM

Az utasítások be nem tartása súlyos sérülést vagy halált okozhat.

▲ VIGYÁZAT

Az előírások be nem tartása személyi sérülést vagy anyagi kárt okozhat.

Minden biztonsági megjegyzés közli a lehetséges veszélyt, a sérülés megelőzésének módját, valamint az előírás be nem tartásának következményeit.

Fontos biztonsági előírások

■ Alapvető biztonsági előírások

FIGYELEM

A tűz, áramütés vagy személyi sérülés megelőzése érdekében tartsa be az alapvető megelőző rendszabályokat, pl.:

- A készülék felállítása előtt ellenőrizze a külső sérüléseket. Ha a készülék sérült, ne helyezze üzembe.
- A szárítógépet ne használja vagy tárolja az időjárás hatásának kitett helyen.
- Ne módosítsa a kezelőszerveket.
- Ne javítsa vagy cserélje a mosógép semmilyen alkatrészét és ne próbálkozzon a szervizeléssel, hacsak ezt a felhasználói karbantartási előírások kifejezetten nem ajánlják, vagy a kiadott felhasználói javítási utasítások megértéséhez és végrehajtásához megfelelő tapasztalata nincs.
- A készülék alatti és körülötte területen ne tároljon gyúlékony anyagot, pl. papírhulladékot, papírt, rongyot, vegyszert stb.
- Kisgyerekek és korlátozott felnőttek felügyelet nélkül ne használják a készüléket.
Gyerekek és háziállatok ne játsszanak a készüléken vagy annak belsejében.
- A háziállatokat ne engedje a szárítógép közelébe.
- Ne hagyja nyitva a mosógép ajtaját.
A gyerekek belekapaszkodhatnak a nyitott ajtóba és bejuthatnak a gép belsejébe.
- Ne nyúljon a működő gépbe. Várja meg a dob teljes leállítását.
- A mosás csökkentheti a szövet lángállóságát. Ennek elkerülése érdekében tartsa be a szövet gyártójának mosási és kezelési előírásait.
- Ne mosson és szárítson olyan tárgyat, amelyet előzőleg éghető vagy robbanékony anyaggal tisztítottak, mostak, ilyen anyagba merítettek vagy ilyen anyag fröcskölődött rá (pl. viasz, olaj, festék, benzin, zsírtalanító, száraztisztító oldat, kerozin stb.) A program lefutása után az olaj a mosóteknőben maradhat és a szárítás közben meggyulladhat. Ezért olajos ruhát ne tegyen a mosógépbe.
- Az ajtót ne csapja be nagy erővel, illetve ne feszegesse a zárt ajtót. A mosógép megrongálódhat.
- Ha a gép nagy hőmérsékleten működik, az ajtó forró lehet. Ne érintse meg.
- Az áramütés megelőzése érdekében karbantartás vagy tisztítás előtt csatlakoztassa le a gépet a hálózati feszültségről, illetve vegye ki a hálózati biztosítóját, vagy kapcsolja le a kismegszakítóját.
- Kihúzáskor a csatlakozót fogja és ne a kábelt. Egyébként a hálózati kábel megsérülhet.
- Ne használja a készüléket, ha sérült, rosszul működik, részlegesen szétszerelték, rossz vagy hiányzó alkatrészei vannak, beleértve a sérült hálózati kábelt és -csatlakozót.

Fontos biztonsági előírások

■ Alapvető biztonsági előírások

▲ FIGYELEM

A tűz, áramütés vagy személyi sérülés megelőzése érdekében tartsa be az alapvető megelőző rendszabályokat, pl.:

- **A használhatatlanná vált gépet a hulladékkezelés előtt csatlakoztassa le a hálózati feszültségről. Tegye használhatatlanná a hálózati csatlakozót. A véletlen bekapcsolás ellen a hálózati kábelről vágja le a hálózati csatlakozót.**
- **Ha a készülék víz alá került, Hívja a szervizt.** Fennáll a tűz és áramütés veszélye.
- **A készüléket új tömlőkkel kell a vízvezetékre csatlakoztatni. A régi tömlőket ne használja fel.**
- **A személyi sérülés megelőzése érdekében tartson be minden javasolt biztonsági előírást, beleértve a hosszú szárú kesztyű és a védőszemüveg használatát is.** A kézikönyv biztonsági figyelmeztetéseinek figyelmen kívül hagyása személyi sérülés vagy halált okozhat.
- **A nyitott ajtót ne nyomja erősen lefelé.** A mosógép felborulhat.

■ Őrizze meg ezeket az előírásokat

FÖLDELÉSI ELŐÍRÁSOK

A készüléket földelni kell. Meghibásodás vagy leállás esetén a földelés csökkenti az áramütés kockázatát, mert a legkisebb ellenállású útvonalat biztosítja az elektromos áram számára.

A készülék kábele földelővezetéket, csatlakozója pedig földelő érintkezőt tartalmaz. A csatlakozót megfelelő, minden helyi törvénynek és előírásnak megfelelően szerelt és földelt hálózati fali csatlakozóra kell csatlakoztatni.

- Ne használjon csatlakozó-adaptert, mert ez hatástalaníthatja a földelést.
- Ha a fali csatlakozó nem megfelelő, kérje szakember segítségét.

▲ FIGYELEM

A készülék földelővezetékének helytelen bekötése növeli az áramütés kockázatát.

Ha a készülék helyes földelésével kapcsolatban kétségei vannak, ellenőriztesse elektromos szakemberrel. Ne módosítsa a készülék hálózati csatlakozóját; ha nem illik a fali aljzatba, elektromos szakemberrel cseréltesse ki.

Fontos biztonsági előírások

■ Használattal kapcsolatos biztonsági előírások

A gép belsejében keletkező tűz megelőzése érdekében szem előtt kell tartani a következőket:

- **A növényi olajba vagy sütőolajba merített tárgyak tűzveszélyesek, ezért ezeket nem szabad a szárítógépbe tenni.**

Az olajos ruhák meggyulladhatnak, különösen akkor, ha a szárítóban fellépő nagy hőmérséklet éri őket. A ruhák felmelegednek, ami oxidatív reakciót indíthat meg az olajban. Az oxidáció hőtermeléssel jár. Ha a hő nem tud eltávozni, a ruhák annyira felmelegedhetnek, hogy meggyulladhatnak. A felhalmozott, egymásra rakott vagy tárolt olajos ruhák megakadályozhatják a hő eltávozását és tűzveszélyt jelenthetnek.

Ha elkerülhetetlen, hogy a növényi vagy sütőolajjal, illetve hajápoló szerekkel szennyezett ruhát helyezzen a szárítóba, akkor ezeket először forró vízben és sok mosószerral ki kell mosni; ez csökkenti, de nem szünteti meg a tűzveszélyt. A szárító hűtőprogramjával csökkenthető a ruhák hőmérséklete. Amíg az ilyen ruhák forrók, ne vegye ki őket a szárítóból, és ne halmozza őket egymásra.

- **Az előzőleg petróleummal/benzinnel, száraztisztító oldatokkal vagy más gyúlékony vagy robbanékony anyaggal tisztított, ilyen anyagba merített vagy ilyenekkel lefröcskölt anyagot nem szabad a szárítógépbe tenni.** A háztartásban általában használt gyúlékony anyagok pl. az aceton, denaturált szesz, benzin, kerozin, folteltávolítók (egyes márkák), terpentín, viaszok és viasz-eltávolítók.

- **A habgumit tartalmazó anyagok (latex) vagy a hasonló anyagú gumyszerű anyagok nagy hőmérsékleten nem száríthatók a gépben.** A habgumi-anyagok hevítés esetén öngyulladásra hajlamosak.

- **A szárítás során szövetlágyító vagy hasonló termékeket nem szabad használni,** a statikus elektromos töltés megsemmisítése, hacsak ezt az eljárást a szövetlágyító vagy a termék gyártója kifejezetten nem ajánlja.

- **A fémből készült megerősítést tartalmazó alsóneműket ne tegye a szárítóba.**

Az elszabadult fémrészek megrongálhatják a szárítót. Ilyen ruhák esetén szárítóállványt kell használni (ha van).

- **Műanyag tárgyakat, pl. fürdősapkát, nedvességzáró bébipelenkát nem szabad a szárítógépbe tenni.**
- **A szárítóba ne helyezzen gumírozott ruhát, habgumival kitöltött ruhát, párnát, gumicsizmát, gumírozott teniszcipőt stb.**

Műszaki leírás

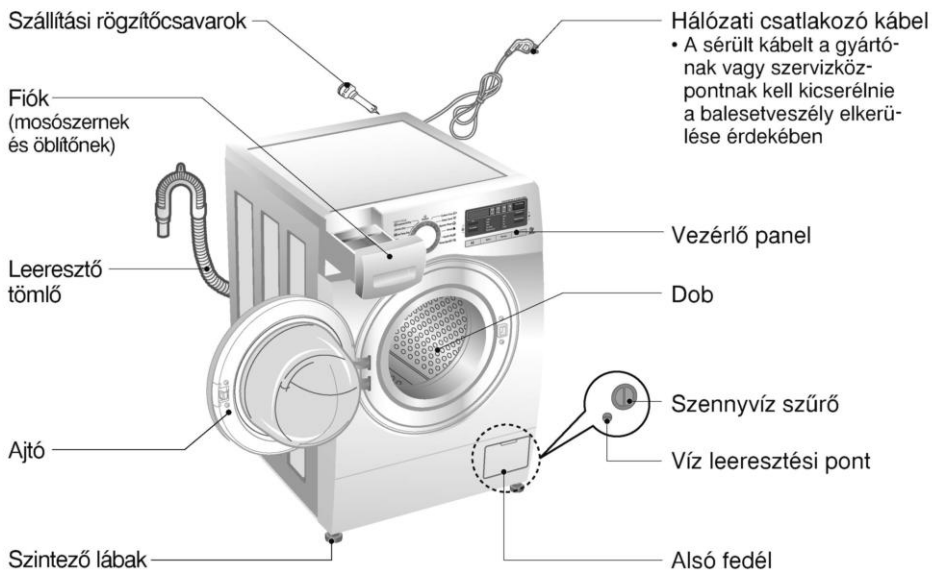

■ Megnevezés	: Előöltöltős mosógép
■ Tápfeszültség	: 220 - 240 V~, 50 Hz
■ Befoglaló méretek	: 600 mm(SZ) x 550 mm(M) x 850 mm(M)
■ Súly	: 65 kg
■ Fűtés	: 2100 W (Mosás) / 1250 W (Szárítás)
■ Mosási kapacitás	: 8 kg (Mosás) / 4 kg (Szárítás)
■ Mosási vízfogyasztás	: 100 ℓ
■ Megengedett víznyomás	: 100 - 1000 kPa (1,0 - 10,0 kgf / cm ²)
■ Zajszint	: 54 dB(A) (Mosás) / 75 dB(A) (Centrifugálás)

* A gép megjelenése és műszaki adatai külön megjegyzés nélkül változhatnak a minőség javulása miatt.

■ Tartozékok

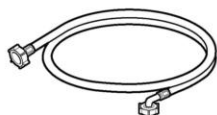

Vízbevezető tömlő



Csavarkulcs

Üzembe helyezés

■ A csomagolás eltávolítása

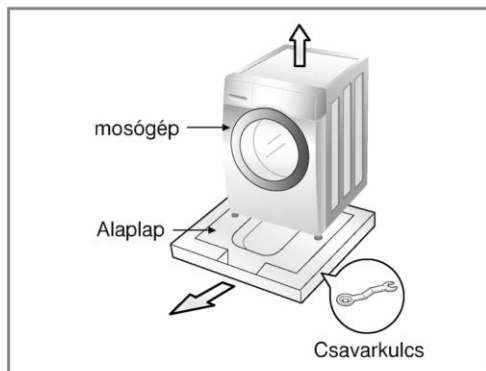

1. Távolítsa el a kartonból és habszivacsból készült csomagolóanyagokat.
2. Emelje fel a mosógépet és távolítsa el a csomagolás alsó részét.
3. Távolítsa el a hálózati kábel és a leeresztő tömlő rögzítőszalagját.
4. A dobból vegye ki a víztömlőt.

ⓘ MEGJEGYZÉS

- A csavarkulcsot a színtezés céljára hagyja a csomagolásban.

⚠ FIGYELEM

- A csomagolóanyagok (fólia, Styrofoam) veszélyesek lehetnek a gyermekek számára, ugyanis fulladást okozhatnak! **Az összes csomagolóanyagot tartsa távol a gyermekektől!**

■ A szállítási rögzítőcsavarok eltávolítása

A szállítás közben bekövetkező belső káro-sodások megakadályozása érdekében, a dob 4 különleges csavarral van rögzítve.

A mosógép működtetése előtt mindenképpen távolítsa el ezeket a hozzájuk tartozó gumi dugókkal együtt.

Amennyiben nincsenek eltávolítva, az heves rázkódást, zajt és a készülék meghibásodását okozhatja.

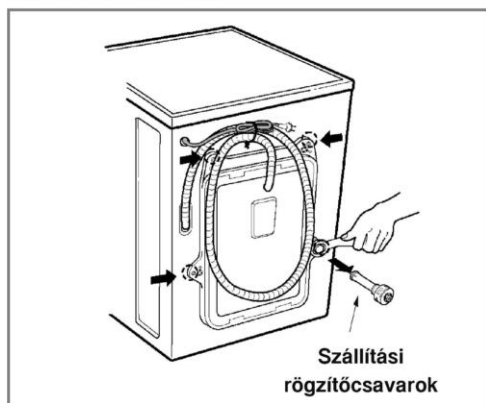

1. A mellékelt csavarkulccsal csavarja ki a 4 rögzítőcsavart.
2. Távolítsa el a 4 rögzítőcsavart és a gumidugókat azok enyhe elfordításával.

ⓘ MEGJEGYZÉS

- A szállítási rögzítőcsavarokat őrizze meg a későbbi felhasználás céljára.
3. Zárja le a lyukakat a mellékelt zárósapkákkal.

Üzembe helyezés

■ A készülék elhelyezésével kapcsolatos követelmények

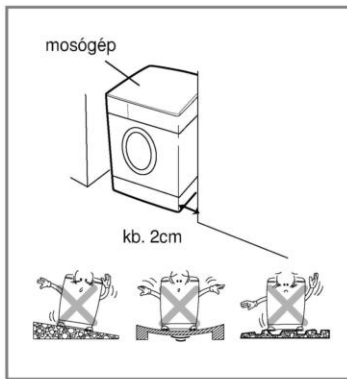

► Elhelyezés

• Egyenes padló:

A mosógép alatti padlószint lejtése a készülék teljes hosszában, illetve szélességében maximum 1° lehet.

• Hálózati csatlakozó aljzat:

A mosógéptől egy 1.5 méter sugarú körön belül legyen. A konnektort ne terhelje túl. Egyszerre csak egy készüléket csatlakoztasson.

• További kívánalmak:

A faltól, az ajtótól, és a padlószinttől megfelelő távolságra kell helyezni. (Hátul: 10 cm, jobb és baloldalt: 2 cm) Ne tegye a mosandó tárgyakat a mosógép tetejére. A készülék burkának, vagy a kezelőszerveinek károsodását okozhatja.

► A mosógép elhelyezése

- A mosógépet kemény, egyenletes padlóra helyezze.
- Győződjön meg arról, hogy a légáramlást semmi sem gátolja (függöny, szőnyeg stb.)
- Soha ne próbálja a padló egyenetlenségeit fadarabbal, keménypapírral vagy más hasonló anyaggal kiegyenlíteni a mosógép alatt.
- Ha a mosógépet gáztűzhely vagy széntüzelésű kályha mellett helyezi el, egy 85x60 cm-es hőszigetelő lapot kell elhelyezni a mosógép és a kályha, vagy gáztűzhely közé, amelynek a hőforrás felőli oldala alumínium fóliával kell legyen borítva.
- A mosógépet nem szabad olyan helyiségben telepíteni, ahol a hőmérséklet fagypont alá süllyedhet.
- Kérjük, biztosítsa, hogy egy esetleges meghibásodáskor a mosógép a szerelő számára könnyen hozzáférhető legyen.
- Telepítéskor a mellékelt csavarkulcs segítségével állítsa be a lábakat úgy, hogy a gép stabilan álljon.
A munkafelület alja és a gép teteje között kb. 2cm hézag maradjon.
- Ez a készülék nem alkalmas tengeri használatra vagy mobil járműveken, mint lakókocsi, repülőgép stb.

Üzembe helyezés

► Elektromos csatlakoztatás

- Ne használjon hosszabbító kábelt vagy dupla adaptert.
- Ha a géphez tartozó kábel sérült, a gyártónak, a szakszerviz szakemberének vagy a szakszerviz szakemberének kell kicserélnie, a veszélyek elkerülése érdekében.
- Használat után mindig áramtalanítsa a készüléket és zárja el a vízcapotot.
- A készüléket kizárólag földelt aljzathoz csatlakoztassa, az érintésvédelmi előírásoknak megfelelően.
- A készüléket úgy kell elhelyezni, hogy a konnektor könnyen elérhető legyen.
- A mosógép javítását csak az arra alkalmas szakember végezhet. Más alkatrész meghibásodását vagy rosszul működését okozhatja egy nem szakember által végzett javítás. Kérem keresse fel a szerviz szolgálatot.
- Kérjük ne szerelje be olyan helyen a készüléket, ahol a hőmérséklet fagyáspont alatt van. A megfagyott csövek szétrepedhetnek a nyomás alatt. Az elektronikus kezelőpanel megbízhatósága is változhat fagypon alatt.
- Ha a készüléket télen szállítják és a hőmérséklet fagypon alatt van: tartsa a mosógépet szobahőmérsékleten néhány óráig, mielőtt beüzemelné.

ⓘ VIGYÁZAT

Figyelmeztetés az elektromos vezetékkel kapcsolatban

A készülékeket ajánlatos külön-külön áramkörre kapcsolni, azaz javasoljuk olyan konnektor használatát, mely kizárólag az adott készüléket látja el árammal, nincsenek egyéb mellékáramkörei. A biztonság kedvéért ellenőrizze a specifikációs leírást a használati útmutatóban.

Ne terhelje túl a fali csatlakozót. A túlterhelt, laza vagy sérült konnektor, a hosszabbító zsinór, a kopott elektromos vezeték, a sérült vagy repedezett szigetelés veszélyes. A felsoroltak bármelyike áramütést vagy tüzet okozhat. Időszakonként vizsgálja meg a készülék vezetékét, és ha bármilyen sérülést vagy kopást észlel, húzza ki, ne használja tovább a gépet, és cseréltesse ki a vezetékét egy hivatásos szerelővel. Óvja az elektromos vezetékét a fizikai és mechanikai sérülésektől, mint például csavarodás, összecsomózódás, becsípődés, ajtókeretbe való beszorulás, rálépés.

Ha a készülék hosszabbító kábelen vagy elosztón keresztül kapja a hálózati feszültséget, akkor ezeket úgy kell elhelyezni, hogy nedvesség vagy szennyeződés ne érhesse őket.

ⓘ VIGYÁZAT

A készüléket ne használják gyermekek és hozzá nem értő személyek felügyelet nélkül. Figyeljen oda, hogy a gyerekek ne játszanak a készülékkel!

Üzembe helyezés

■ A vízbevezető tömlő csatlakoztatása

- A bejövő víznyomásnak 100 kPa és 1000 kPa között kell lennie. (1.0~10kgf/cm²)
- Ne csavarja és ne keresztezze a tömlőt, miközben csatlakoztatja a szelephez.
- Ha a víznyomás nagyobb, mint 1000kPa, nyomáscsökkentőt kell alkalmazni.
- Időszakosan ellenőrizze a tömlő állapotát és ha szükséges, cserélje azt ki.

▶ 1. lépés : Ellenőrizze a víztömlő gumitömítését.

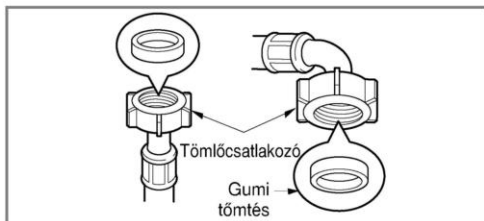

- A vízszivárgás elkerülése érdekében két tömítő gyűrűt mellékelünk a csatlakozó tömlőben lévő szelephez. Ellenőrizze a mosógép csatlakozásainak vízzárását a csap teljes nyitásával.

▶ 2. lépés : A tömlő csatlakoztatása a vízcsaphoz

„A” típus : A csavarozható tömlő csatlakoztatása menetes csaphoz

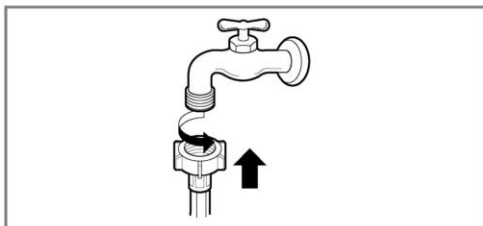

- A tömlő csatlakozóját csatlakoztassa a vízcsaphoz.

„B” típus : A csavarozható tömlő csatlakoztatása menet nélküli csaphoz

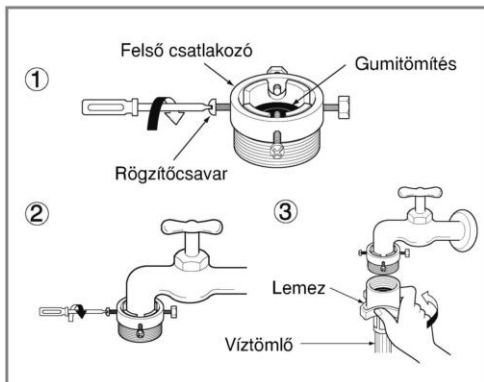

1. Csavarozza ki a gyűrűs adapterlemezt és a 4 tartócsavart.
2. Az adaptert nyomja a csap végére úgy, hogy a gumitömítés szivárgásmentes csatlakozást biztosítson. Szorítsa meg a gyűrűs adapterlemezt és a 4 csavart.
3. A víztömlőt nyomja felfelé úgy, hogy a tömlő gumitömítése teljesen felfeküdjön a csapra, majd jobbra elforgatva rögzítse.

Üzembe helyezés

„C” típus : A gyorscsatlakozós tömlő csatlakoztatása menet nélküli csaphoz

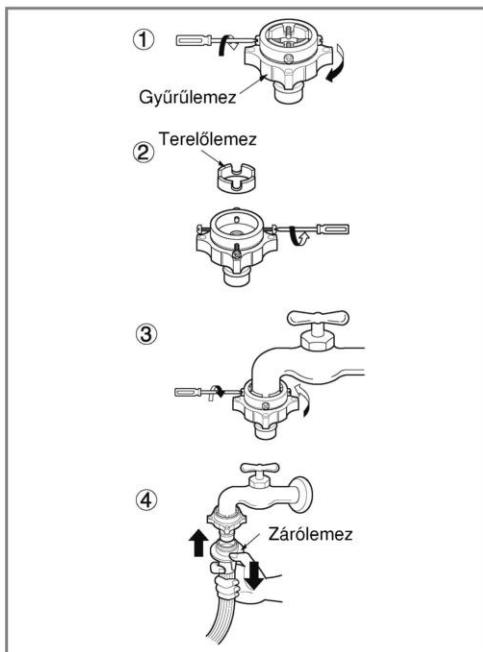

1. Csavarozza ki a gyűrűs adapterlemezt és a 4 tartócsavart.
2. Ha a csap túl nagy és nem illik az adapterbe, vegye ki a vezetőlemezt.
3. Az adaptert nyomja a csap végére úgy, hogy a gumitömítés szivárgásmentes csatlakozást biztosítson. Szorítsa meg a gyűrűs adapterlemezt és a 4 csavart.
4. Nyomja le a csatlakozó zárólemezt, a tömlőt nyomja az adapterbe, majd engedje el a zárólemezt. Ellenőrizze, hogy az adapter rögzítése megfelelő-e.

ⓘ MEGJEGYZÉS

- A víztömlő csapra csatlakoztatása után nyissa ki a vízcsapot és öblítse ki a vízvezetékéből az idegen anyagokat (szennyeződés, homok vagy fűrészporszór). A vizet engedje le egy edénybe és ellenőrizze a víz hőmérsékletét.

▶ 3. lépés : A tömlő csatlakoztatása a mosógépre

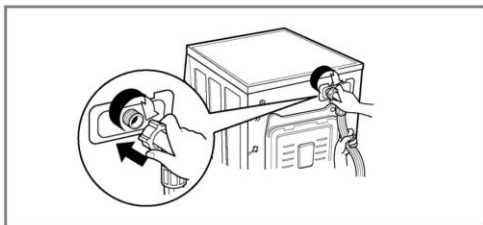

- Győződjön meg arról, hogy a tömlő nincs megtörve és nem préselődött össze.

ⓘ MEGJEGYZÉS

- Ha minden csatlakozás készen van és a tömlőből víz szivárog, ismétlje meg az előző lépéseket. A vízellátáshoz használjon közönséges vízcsapot. Ha a csap négyzetes, vagy túl nagy, akkor az adapterbe illesztés előtt távolítsa el róla a távtartó gyűrűt.

Vízszintes csap használata

Vízszintes csap



Toldott csap



Négyzetes csap



Üzembe helyezés

■ A vízleeresztő cső csatlakoztatása

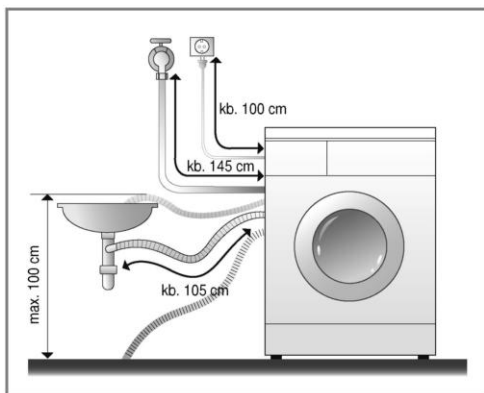

- A vízleeresztőcső a padlótól maximum 100 centiméter magasságban legyen.
- A vízleeresztő cső megfelelő rögzítésével megkímélheti a padlót a víz kifolyásakor keletkező károsodástól.
- Ha a vízleeresztőcsőt túl hosszú, kérjük ne tolja be a mosógépbe. Ezzel ugyanis teljesen szokatlan zajt okozna.

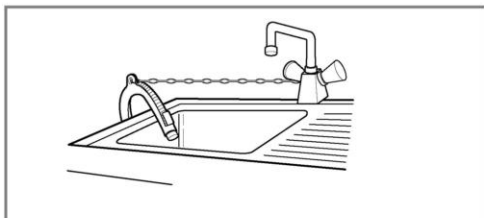

- Ha a vízleeresztő csövet a mosogatóban helyezi el, biztosítsa ezt ki egy láncsal.
- A vízleeresztő cső megfelelő rögzítésével megkímélheti a padlót a víz kifolyásakor keletkező károsodástól.

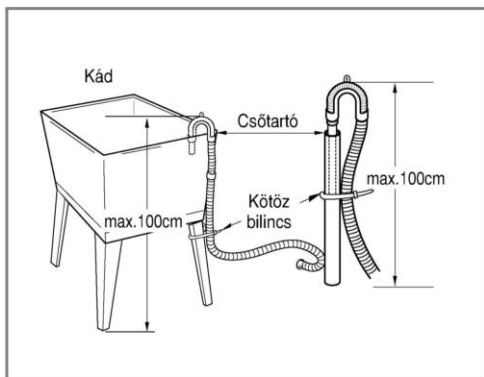

Üzembe helyezés

■ Vízsintezés

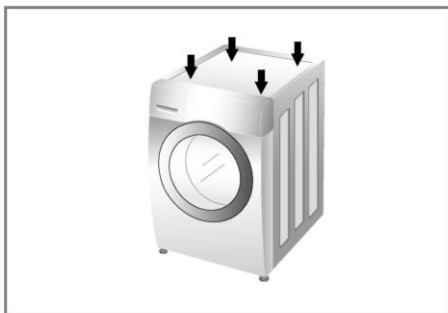
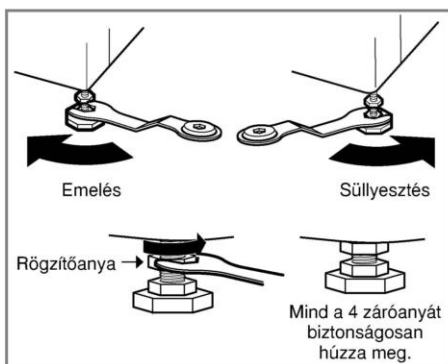
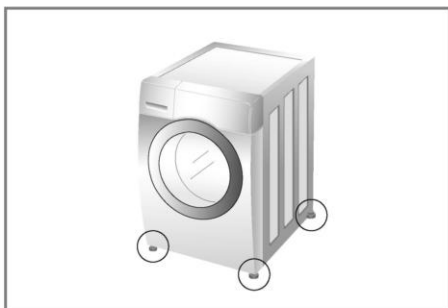

1. Ha a mosógépet megfelelően szintezi be, azzal megakadályozza a zaj és a rezgések fellépését. A készüléket sima, vízszintes felületen helyezze el, ha egy mód van rá, a szoba egy sarkában.

❶ MEGJEGYZÉS

- A fa vagy egyéb laza padlóburkolat túlzott rezgést és egyensúly problémákat okozhat.
2. Ha a padló egyenetlen, használja ki a lábak állítási lehetőségét. (Ne tegyen, pl. fadarabot a mosógép lába alá.) Bizonyosodjon meg arról, hogy a készülék mind a 4 lábával stabilan áll a padlón, majd ellenőrizze a szintezést. (Használjon vízszintmérőt.)
- Ha a mosógép szintben van, a mosógép alja felé szorítsa meg a rögzítőanyákat. Minden záróanyát meg kell szorítani.
- A vízszintezés átlós ellenőrzése: Ha a készülék tetejét az átlós sarkain megnyomja, nem szabad hogy a mosógép megmozduljon. (Kérjük, ellenőrizze mindkét átló mentén.) Ha a készülék elmozdul az ellenőrzés alatt, ismétlje meg a szintezést.

❶ MEGJEGYZÉS

- Ha a mosógépet megemelt talapzatra helyezi, a leesés megelőzése érdekében biztonságosan rögzíteni kell.

Üzembe helyezés

► Beton padlózatok

- A felületnek száraznak és tisztának kell lennie.
- A mosógépet kemény egyenletes felületre telepítse.

► Járólappal borított felületek (csúszós padlók)

- A készülék összes lába alá csúszásgátlót kell helyezni (az anyagot vágja 70x70 mm-es darabokra és ragassza a száraz padlócsempére).
- A csúszásgátló egy öntapadó anyag, melyet általában létrákon és lépcsőkön használnak.

► Fa padlók

- A fa padlók hajlamosak a vibrációra.
- A vibráció megelőzésére ajánljuk, hogy legalább 15mm vastag gumi kupakokat helyezzen a lábak alá. A kupakokat legalább két padlólaphoz csavarral rögzítse.
- Ha lehetséges, helyezze a mosógépet a helyiség valamelyik sarkába, ahol a padló szilárdabb.
- Szereljen gumi kupakokat a vibráció csökkentésére.
- Kupakok rendelhetők az LG tartalék alkatrész osztályától (cikkszám:4620ER4002B).

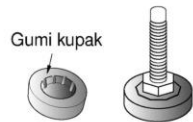

○ MEGJEGYZÉS

- A mosógép jó elhelyezése és szintezése biztos, hosszútávon megbízható működést eredményez.
- A mosógépnek teljesen vízszintesen és szilárdan kell állnia.
- Terhelés alatt sem szabad „pattognia”.
- A telepítés helyszínén a padló tiszta, wax vagy egyéb csúszós bevonattól mentes legyen.
- Ne érje víz a mosógép lábát, mert az csúszóssá válhat.

A mosógép használata

■ A mosógép használata



1. Válogassa szét a szennyeszt.
(Lásd a 18. oldalon.)

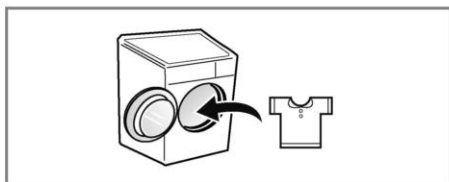

2. Nyissa ki az ajtót és helyezze be a szennyeszt.

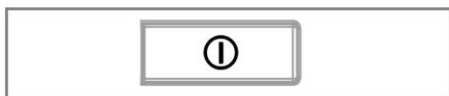

3. Nyomja meg a Power gombot.

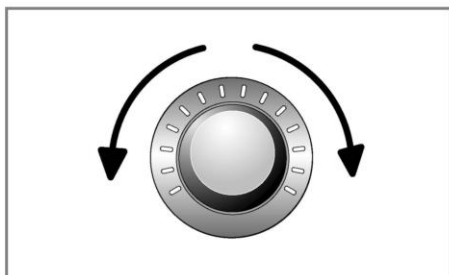

4. Jelöljön ki egy programot:
(Lásd: 19~21. oldal.)
Válasszon a lehetőségek közül
(Lásd a 23~28. oldalon.)

- Kiegészítő program
- Hőmérséklet
- Centrifugálási sebesség
- Egyéb funkciók

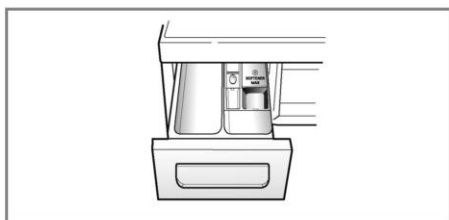

5. Töltse be a mosószert.
(Lásd a 29~30. oldalon.)



6. Nyomja meg a Start/Pause gombot.

A mosógép használata

■ Kezelési útmutató



A szétválogatás szempontjai...

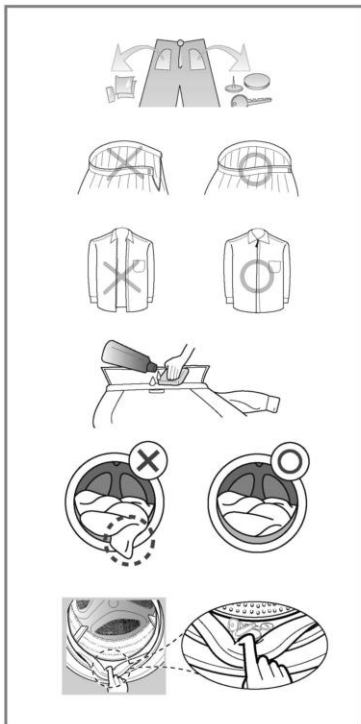

1. Ruha címke

Nézzé át a ruhán lévő kezelési útmutatót. Ebben tájékoztatást talál az adott ruhanemű anyagára, illetve mosására vonatkozólag.

2. Válogatás

A legjobb eredmény érdekében válogassa szét a ruhákat a mosási programok szerint. A mosási hőmérséklet, a centrifuga sebesség, és az anyag minősége is különböző mosási programokat határoz meg. A sötét ruhaneműket mindig válogassa külön a világosaktól és a fehérektől. Mossa ezeket külön, mivel ellenkező esetben a fehér ruhaneműk könnyen elszíneződhetnek. Ha egy mód van rá, erősen szennyezett ruhaneműket ne mosson együtt gyengén szennyezettekkel.

- Szennyeződés (Nagyon, Normál, Enyhén)
Válogassa szét a mosnivalót szennyezettség szerint.
- Szín (Fehér, Világos, Sötét)
Válogassa külön a fehér és a színes anyagokat.
- Szősz (Szőszösödő v. szősz gyűjtő anyag)
Mossa külön a szőszösödő anyagot a szősz gyűjtőtől.

3. Mielőtt berakná a ruhákat a mosógépbe

Vegyesen tegye a nagyobb és a kisebb darabokat a mosógépbe. Előbb a nagyobb darabokat tegye be. A nagyobb darabok ne legyenek túlsúlyban a töltetben, maximum a fele legyen. Ne mosson egyetlen darabot. Ez ugyanis kiegyensúlyozatlansághoz vezet. Rakjon a mosógépbe 1 vagy 2 hasonló darabot. Ilyen helyeken a terhelés egyensúlya felborulhat. Adjon hozzá egy vagy két hasonló tételt.

- Ellenőrizzen minden zsebet és bizonyosodjon meg arról, hogy azok üresek. A szögek, a hajcsat, a toll, az érmék és a kulcsok károsíthatják a mosógépet és a ruhákat is.
- Húzza fel a zipzárokat, gombolja be a gombokat annak érdekében, hogy a ruhadarabok ne csavarodjanak össze más darabokkal.
- Enyhén hígított mosószeres oldattal kezelje elő a szennyeződéseket, illetve pl. a gallérokat. Ezzel elősegíti, hogy a szennyeződés biztosabban eltávolításra kerüljön a ruhából.
- Az ajtótomítás és a ruhák megrongálódásának elkerülése érdekében ellenőrizze, hogy nem szorult-e ruha a dob ajtaja és a tömítés közé.
- Ellenőrizze az ajtótomítás rovátkáit, nem tapadtak-e beléjük apró tárgyak.
- Ellenőrizze, hogy a dobben nem maradt-e valamilyen ruhadarab. A véletlenül a mosógépben hagyott ruha a következő mosásban megrongálódhat (pl. összemehet vagy a színét veszítheti).

! MEGJEGYZÉS

- Az első mosás előtti teendők: Válasszon ki egy programot (pamut 60°C, és adjon hozzá fél a adag mosószert). Indítsa el a gépet üresen, szennyes ruha nélkül. Így eltávolíthatja a gyártási folyamat alatt a dobra rakodott szennyeződéseket.

A mosógép használata

■ Mosási programok táblázata

• Az egyes textil típusokhoz javasolt mosási programok

Program	Leírás	Textil típus	A megfelelő hőmérséklet	Maximális terhelés
Cotton (☺)	Jobb teljesítmény a különböző dobmozgások kombinálásával.	Nem színezhető színes ruha (ing, pizsama, hálóing stb.) és enyhén szennyezett fehér pamut (alsónemű).	60°C (hideg hoz 95°C)	Besorolás szerint
Cotton Eco (☺*)	Optimalizált mosási teljesítmény kisebb energia-felhasználással.		40°C (hideg hoz 60°C)	
Easy Care (☺)	Mosás után vasalást nem igénylő alkalmi ruhák.	Poliamid, akril, poliészter.	40°C (hideg hoz 60°C)	Kevesebb mint 4,0 kg
Sports Wear (☺)	Sportruházat, pl. joggingruha vagy melegítő.	Coolmax, Gore-tex, gyapjas bőr és Sympatex.	40°C (hideg hoz 40°C)	Kevesebb mint 2,0 kg
Wool (☺)	Gyapjúanyagok mosásához. (Géppel mosható gyapjúanyagokhoz való mosószert használjon.)	Géppel mosható gyapjú, csak tiszta és új gyapjúból.	40°C (hideg hoz 40°C)	
Quick 30 (☺)	Kis mennyiségű és enyhén szennyezett ruha gyors mosása.	Színes, nem színezhető, enyhén szennyezett ruha.	30°C (hideg hoz 40°C)	
Rinse+Spin (☺+☺)	Olyan ruhák esetében használja, melyeket csak öblíteni szükséges. Adagoljon öblítőt a mosáshoz.	Normál, mosógépben mosható anyagoknál alkalmazza.	-	Besorolás szerint
Baby Care (☺)	Eltávolítja a szilárd és protein-szennyeződést, valamint javítja az öblítés hatásokat.	Enyhén szennyezett csecsemőruházat.	60°C (95°C)	Kevesebb mint 6,0 kg
Intensive 60 (☺)	Jobb mosási teljesítmény és energia-hatékonyság 60 perc alatt.	Pamut és vegyes anyag. (Speciális 60 percél rövidebb program normál szennyezettségű ruhához).	40°C (hideg hoz 60°C)	Kevesebb mint 4,0 kg

A mosógép használata

■ Szárítási programok táblázata

Program	Textil típus	Maximális terhelés	
Cupboard Dry (☒)	Pamut vagy vászon szövetek, pl. törölköző, póló, vászon ágynemű.	4,0 kg	
Iron Dry (☒)	Pamut vagy vászon, vasalásra kész.	4,0 kg	
Low Temp. Dry (☒)	Könnyen kezelhető textil, szintetikus anyag, könnyen kezelhető vagy vegyes programmal mosható ruhák.	4,0 kg	
Time Dry (☒)	30 min.	–	0,5 kg
	60 min.	–	1,5 kg
	90 min.	–	2,5 kg
	120 min.	–	3,0 kg
	150 min.	–	4,0 kg

- Víz hőmérséklet: Válassza ki a programnak megfelelő víz hőmérsékletet. A mosáskor mindig vegye figyelembe a ruha gyártójának gondozási előírásait.
- Állítsa be a „Mosás : Cotton 60°C + Intenzív + 1400 rpm” és „Szárítás : Cupboard Dry (Első szárítóprogram töltete 4,0 kg, második szárítóprogram töltete: 4,0 kg)”, az EN60456 szerinti vizsgálathoz.











Ennek a készüléknek a gyapjúmosó programját a Woolmark védjegy tulajdonosa ajánlja a mosógépben mosható Woolmark termékek mosására, amennyiben e termékeket a ruházat bevarrt címkéjén található utasítások és az M0801 mosógép gyártója által kiadott útmutatások szerint mossák.

● MEGJEGYZÉS

- Semleges mosószer használatát javasoljuk.
- A gyapjúmosó program óvatos dobmozgást és kis fordulatszámú centrifugálást végez.
- A megfelelő szárításhoz válassza a mosóprogram legnagyobb centrifugálási sebességét.
- Ha az egy programban mosandó és szárítandó ruha mennyisége nem haladja meg a szárítóprogram megengedett mennyiségét, akkor javasoljuk, hogy a mosást és szárítást egyetlen folyamatos programmal végezze.









A mosógép használata

■ Extra lehetőségek

Program	Szárítás	Intenzív	Előmosás	Higiénikus öblítés	Késleltetett indítás
Cotton ()	●	●	●	●	●
Cotton Eco ()	●	●	●	●	●
Easy Care ()	●	●	●	●	●
Sports Wear ()		●			●
Wool ()		●			●
Quick 30 ()		●			●
Rinse+Spin ()	●			●	●
Baby Care ()	●	●	●	●	●
Intensive 60 ()	●	●*			●

* : Ezt a beállítást a program automatikusan tartalmazza és nem lehet törölni.

■ Üzemi adatok

Program	Max. fordulatszám
Cotton ()	1400
Cotton Eco ()	1400
Easy Care ()	800
Sports Wear ()	800
Wool ()	800
Quick 30 ()	1400
Rinse+Spin ()	1400
Baby Care ()	800
Intensive 60 ()	1400

A mosógép használata

■ Kezelőpanel

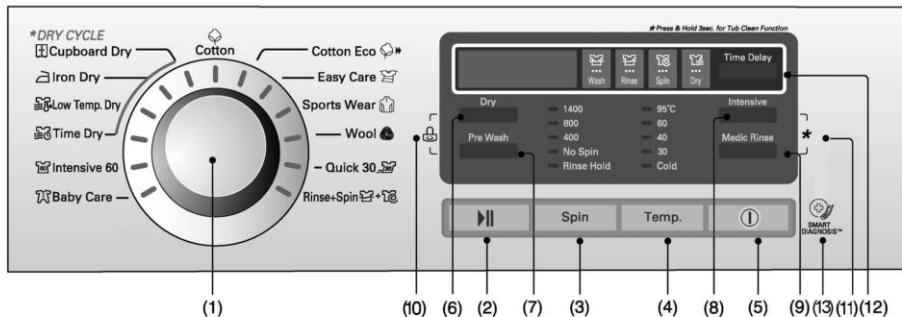

- | | | |
|----------------------------|----------------------|------------------------------|
| (1) Programválasztó tárcsa | (5) Gomb: Bekapcsoló | (9) Gomb: Higiénikus öblítés |
| (2) Gomb: Start/Stop | (6) Gomb: Szárítás | (10) Gyermezkár |
| (3) Gomb: Centrifugálás | (7) Gomb: Előmosás | (11) A dob tisztítása |
| (4) Gomb: Víz hőmérséklet | (8) Gomb: Intenzív | (12) Gomb: Késleltetés |
- (13) A SMARTDIAGNOSIS funkció kizárólag a SMARTDIAGNOSIS™ jelzéssel ellátott termékek esetében használható

Bekapcsoló gomb



1. Bekapcsoló gomb

- A bekapcsoló gomb megnyomásával kapcsolhatja ki és be a készüléket.
- Ahhoz, hogy az Időkésleltető funkciót kikapcsoljuk, meg kell nyomni a Bekapcsoló gombot.

2. Kezdőprogram

- A bekapcsoló gomb megnyomásakor a mosógép készen áll a Fehér mosási programra. A paraméterek kezdeti beállításai az alábbiak szerint történnek.
- Ha tehát a mosást anélkül szeretné végrehajtani, hogy ki kellene választania a programot, egyszerűen csak nyomja meg a **Start/Stop** gombot, és a fehér mosás végrehajtásra kerül.

■ Kezdeti paraméterek:

• F1496AD(P)(1~9)

- Pamut program / Főmosás / Normál öblítés / 1400 fordulat / perc / 60°C

Program

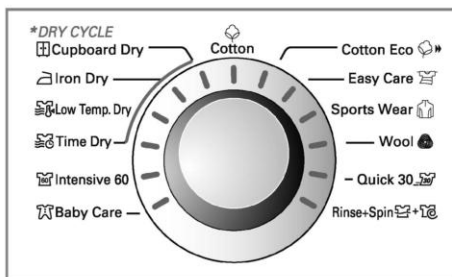

- A mosógép fajtájától függően 13 mosási program áll az Ön rendelkezésére
- A **Start/Stop** gomb megnyomásával a Pamut program kerül automatikusan kiválasztásra.
- A Programválasztó tárcsa elforgatásával a programok az alábbi sorrendben kerülnek kiválasztásra
 "Cotton (☐) - Cotton Eco (☐) - Easy Care (☒) - Sports Wear (☐) - Wool (☐) - Quick 30 (☒) - Rinse+Spin (☒) - Baby Care (☒) - Intensive 60 (☒) - Time Dry (☒) - Low Temp. Dry (☒) - Iron Dry (☒) - Cupboard Dry (☐) ."

A mosógép típusától függő programok leírását a... fejezetben találja meg.

A mosógép használata

■ Kiegészítő program

Késleltetett indítás (Time Delay)

Időkésleltetést lehet beállítani, ekkor a mosógép automatikusan indul, és a beállított idő letelte után kapcsol ki.

● MEGJEGYZÉS

- A késleltetés a program befejezésére vonatkozik és nem a megkezdésére. A program lefutási ideje a víz hőmérsékletétől, a ruha mennyiségétől és más tényezőktől függően változik.

1. Nyomja meg a **Bekapcsoló** gombot.
2. Válasszon ki egy programot.
3. Nyomja meg a **Késleltetett indítás** gombot és állítsa be a kívánt időt.
4. Nyomja meg a **Start/Szünet** gombot.

Higiénikus öblítés (Medic Rinse)

A legjobb eredmény és a hatékonyabb öblítés érdekében válassza ezt az opciót. A végleges öblítés 40 fokos vízzel történik.

1. Nyomja meg a **Bekapcsoló** gombot.
2. Válasszon egy programot.
3. Nyomja meg a **Higiénikus öblítés** gombot és állítsa be a kívánt időt.
4. Nyomja meg a **Start/Szünet** gombot.

Intenzív (Intensive)

Ha a mosásra váró textíliák erősen szennyezettek, az "Intenzív" program a megfelelő"

1. Nyomja meg a **Bekapcsoló** gombot.
2. Válasszon ki egy programot.
3. Nyomja meg a **Intenzív** gombot.
4. Nyomja meg a **Start/Szünet** gombot.

Előmosás (Pre Wash)

Ha a mosásra váró textíliák erősen szennyezettek, az "Előmosás" program a megfelelő"

1. Nyomja meg a **Bekapcsoló** gombot.
2. Válasszon ki egy programot.
3. Nyomja meg a **Előmosás** gombot.
4. Nyomja meg a **Start/Szünet** gombot.

Szárítás(Dry)

Mosás+ szárítás

1. Nyomja meg a **bekapcsoló** gombot
2. Válasszon egy programot (Pamut, Pamut Eco, Easy care (szintetikus), Intenzív 60, Baby care)
3. Nyomja meg a **szárítás** gombot.
4. Nyomja meg a **Start/Pause** gombot.

Időzített szárítás

Amennyiben az Időzített szárítás programot választja, a Szárítás gomb megnyomásával be tudja állítani a kívánt szárítási időtartamot. (30', 60', 90', 120', 150')

A mosógép használata

■ Opciók

Centrifugálás (Spin)

- A centrifugálás fordulatszáma kiválasztható a „Spin” gomb ismétlődő megnyomásával.

Víz hőmérséklet (Temp.)

- A Programkiválasztó gomb elfordításával beállíthatjuk a kívánt mosási hőmérsékletet.
 - Hideg
 - 30°C / 40°C / 60°C / 95°C
- A Program gomb elfordításával beállítható a víz hőmérséklete.

■ Egyéb funkciók

Csak centrifugálás

1. Nyomja meg a **Bekapcsoló** gombot.
2. Jelölje ki a centrifugálás sebességét.
3. Nyomja meg a **Start/Szünet** gombot.

ⓘ MEGJEGYZÉS

- „Ne centrifugáljon” választása esetén a dob rövid ideig kis sebességgel tovább forogva gyorsítja a víz leeresztését.

A mosógép használata

■ Gyermekzár

Ezzel a funkcióval le lehet zárni a kezelőgombokat, így meg lehet előzni a véletlen működtetésüket. A „Child Lock” funkciót csak a mosási program közben lehet bekapcsolni.

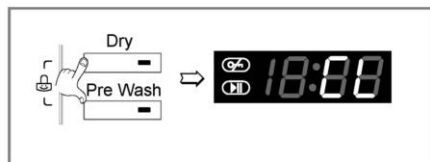

A kezelőpanel lezárása

1. 3 mp-ig együttesen tartsa nyomva az Opció gombokat.
2. Hangjelzés hallható és a LED-kijelzőn egy pillanatra a „ [L] ” kijelzés jelenik meg. A gyermekzár bekapcsolt állapotában a Bekapcsoló gombon kívül egy gomb sem használható.

❗ MEGJEGYZÉS

- A mosógép kikapcsolásakor a gyermekzár funkció nem kapcsolódik ki. A mosógép bármely más funkcióját csak a gyermekzár kikapcsolása után lehet újra használni.

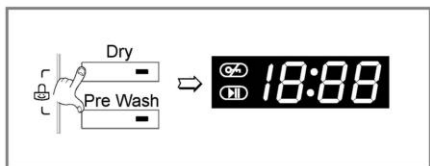

A kezelőpanel feloldása

1. 3 mp-ig együttesen tartsa nyomva az Opció gombokat.
2. Hangjelzés hallható és a LED-kijelzőn újra a hátralévő idő jelenik meg.

■ Hangjelzés be/ki

A hangjelzés csak a mosási program közben állítható.



1. Kapcsolja be a mosógépet a **Bekapcsoló** gombbal.
2. Nyomja meg a **Start/Szünet** gombot.
3. 3 másodpercig folyamatosan tartsa egyszerre benyomva az **Késleltetett indítás** gombokat.

Miután a beállítás megtörtént, azt a készülék még a készülék kikapcsolása után is megjegyzi.

❗ MEGJEGYZÉS

- A hangjelzést egyszerűen az eljárás megismétlésével lehet kikapcsolni.

A mosógép használata

■ Dobtisztítás

Ez egy speciális program, amely a mosógép belsejét tisztítja meg.

Több vizet és nagyobb centrifugálási sebességet használ. Rendszeresen indítsa el ezt a programot.

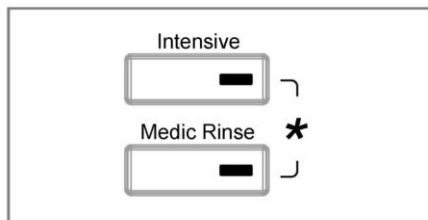

1. A mosógépből vegye ki a ruhát és csukja be az ajtót.
2. Nyissa ki az adagolófiókat és a mosószer-rekeszbe adagoljon vízkő elleni adalékot (pl. Calgon).
3. Óvatosan csukja be az adagolófiókat.
4. Kapcsolja be a mosógépet, nyomja meg és kb. 3 mp-ig tartsa nyomva a **Intenzív** és **Higiénikus öblítés** gombokat. Ezután a LED-kijelzőn „**Ł Ł Ł**” jelenik meg.
5. A Start/Pause gombbal indítsa el a mosást.
6. A program lefutása után hagyja nyitva az ajtót, így a rugalmas tömítés és az üvegajtó meg tud száradni.

❗ MEGJEGYZÉS

- A mosószer-rekeszekbe ne tegyen mosószert.
- Túl sok hab keletkezhet és ez kiszivároghat a mosógépből.

❗ VIGYÁZAT

- Ha kisgyerek van a közelben, ne hagyja túl sokáig nyitva az ajtót.

■ Ajtózár



„Ajtózárt”– biztonsági okokból a készülék használata közben az ajtó zárva van és a „Ajtózárt” ikon világít.

A „Ajtózárt” ikon kikapcsolódása után biztonságosan ki lehet nyitni az ajtót.

A mosógép használata

■ Szárítás

- A szárítóprogram közben a hidegvíz-csapot nyitva kell hagyni.

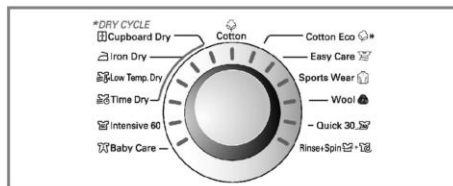

- Dry cycle: Cupboard Dry(田), Iron Dry(Δ), Low Temp. Dry(☃), Time Dry(⌚).
- A legegyszerűsebb szárítás érdekében a betöltött ruhák anyaga és vastagsága legyen hasonló.
- Ne tegyen sok ruhát a dobba, ne terhelje túl a szárítót. A ruháknak szabadon kell mozogniuk.
- Ha a program befejeződése előtt kinyitja a szárítót és kiveszi a ruhát, ne felejtse el megnyomni a Start/Pause gombot.
- A szárítóprogram végén „ [d ” jelenik meg a kijelzőn. A Start/Pause gombbal be lehet fejezni a programot. Ha nem nyomja meg a Start/Pause gombot, a program kb. 4 óra múlva fejeződik be. „ [d ” jelentése leűtés.

1. Automatikus szárítási útmutató

- Az automatikus programok a legtöbb ruhához használhatók. Elektronikus érzékelők mérik a távozó levegő hőmérsékletét, ennek alapján nő vagy csökken a szárítási hőmérséklet, így gyorsabb a reakcióidő és pontosabb a hőmérséklet szabályozása.
- Automatikus szárítóprogramok anyag típusok szerint:
 - a) Cupboard Dry (Teljes száradás): Pamutanyagok.
 - b) Iron Dry (Vasalásszáráz): Ha vasalni szeretné a ruhákat.
 - c) Low Temp. Dry (Szárítás alacsony hőfokon): Műszálás anyagok.
 - d) Time Dry (30 / 60 / 90 / 120 / 150 perc)
 - 30 perc : Pamut / Törölköző 0,5 kg
 - 60 perc : Pamut / Törölköző 1,5 kg
 - 90 perc : Pamut / Törölköző 2,5 kg
 - 120 perc : Pamut / Törölköző 3,0 kg
 - 150 perc : Pamut / Törölköző 4,0 kg

❶ MEGJEGYZÉS

- A becsült szárítási idő eltérhet a tényleges szárítási időtől. A szárítási időt befolyásolja a szövet anyaga, a töltet mennyisége és a beállított szárazsági fok.
- A szárítási idő utolsó 6 percében egy érzékelő (termisztor) érzékeli a ruhák szárítási körülményeit. Ha a szárazság nem megfelelő, a szárítási idő max. 10 perccel meghosszabbodik, a hátralévő idő? kijelzése „ 6 ” perc marad.

A mosógép használata

2. Üvegszál

- A megadott szárítási idők tájékoztató jellegűek és segítenek a manuális szárítás beállításában. A szárítási idő nagy mértékben változhat a nedvességtől, a szobahőmérséklettől és a ruhaanyag típusától függően, ezért a legjobb útmutatást az Ön saját tapasztalata adhatja.

Gyapjúruhák

- Ne centrifugálja őket. A gyapjúruhát húzza ki eredeti méretére és laposan kifestetve szárítsa meg.

Szőtt és kötött anyagok

- Néhány szőtt vagy kötött anyag a minőségétől függően összemehet.
- Szárítás után mindig azonnal nyújtsa ki őket.

Gépi vasalás és szintetikus anyag

- Ne terhelje túl a szárítógépet.
- A gyűrődés elkerülése érdekében a gépi vasalásra szánt anyagokat a szárítógép leállása után azonnal vegye ki.

Műszálás és bőr anyagok

- Mindig ellenőrizze a gyártó előírásait.

Bébiruha és hálóruga

- Mindig ellenőrizze a gyártó előírásait.

Gumi és műanyag

- Ne szárítson gumit vagy műanyagot tartalmazó vagy ezekből készült anyagot, pl.:
 - a) Kötény, partedi és székhuzat.
 - b) Függöny és asztalterítő.
 - c) Strandmatrac.

Üvegszál

- Ne szárítson üvegszálat tartalmazó anyagot a ruhaszárítóban. A készülékben maradó üvegrészecskék a ruhákba ragadhatnak és irritálhatják a bőrt.

3. A szárítás befejezése

- A szárítóprogram befejeződése után a „[d]” [Cool Down] kijelzés jelenik meg a kijelzőn.
- A lehűtés a szárítóprogram befejezése után automatikusan elindul.
- Ha a ruhát a leállás után nem veszi ki azonnal, akkor gyűrődések keletkezhetnek rajta.
- A lehűtés során a gép ismételtlen, órákig forgatja, átrendezi és szöszteleníti a ruhát.
- A „[d]” kijelzés addig marad a kijelzőn, amíg a ruhákat ki nem veszi, vagy meg nem nyomja a Start/Pause gombot.

Mosószer hozzáadása

■ Mosószer és az öblítő hozzáadása

► Mosószer tartó rekesz

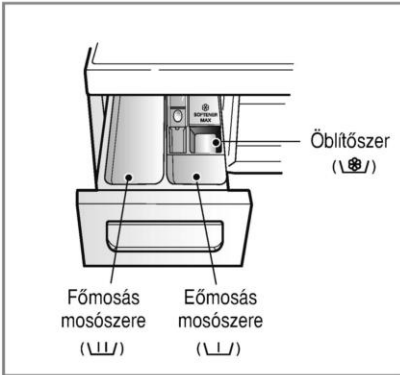

- Csak főmosást → U
- Előmosás + Főmosás → U • U

ⓘ FIGYELEM

- A mérgezésveszély miatt minden mosószert tartson gyerekek elől elzárva. Túl sok mosószer, öblítő vagy vízlágyító adagolása túlfolyást okozhat. Győződjön meg arról, hogy megfelelő mennyiségű mosószert használ!

► Öblítő hozzáadása

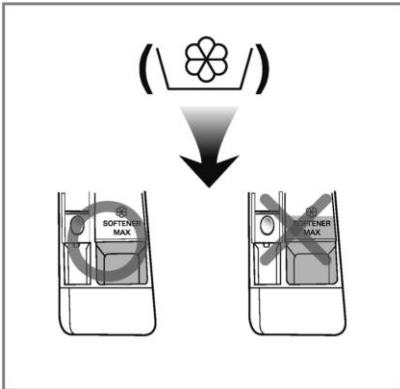

- Ne lépje túl a maximálisan jelzett mennyiséget. Lassan zárja be az adagoló fiókot. Ha túltölti a rekeszt, az öblítő folyadék hamarabb oldódik a mosóvízben és ezzel foltot hagyhat a ruhákon.
- Ne hagyja 2 napnál tovább az öblítőt a fiókban. (Az öblítő megkeményedhet.)
- Az öblítő automatikusan adagolódik a vízhez az utolsó öblítési ciklusban.
- Ne nyissa ki a mosószer fiókot a vízfeltöltési ciklus alatt.
- Oldószerek (benzin, stb.) használata nem megengedett.

ⓘ MEGJEGYZÉS

- Ne öntse az öblítőt közvetlenül a ruhákra.

Mosószer hozzáadása

► Vízlágyító hozzáadása

- A mosószert a mosószer gyártó előírásainak megfelelően használja.
- Túl sok mosószer használata esetén túl sok hab keletkezhet, ami csökkenti a mosási eredményt vagy erősen megterheli a motort.
- A legjobb eredmény érdekében por állagú mosószer használata ajánlott.
- Ha folyékony mosószert szeretne használni, kövesse a gyártó használati utasítását!
- Közvetlenül is adagolhatja a folyékony mosószert a fő mosószeradagoló rekeszbe, ha azonnal beindítja a mosást.
- Amennyiben késlelteti a mosást vagy az előmosás opciót használja, kérjük, ne használjon folyékony mosószert!
- Ha túl nagy a habképződés, csökkentse a mosószer mennyiségét.
- A mosószer használata függ a víz hőmérséklettől, a víz keménységétől, illetve a töltet méretétől és szennyezettségétől. A legjobb hatás elérése érdekében kerülje a túlzott habképződést.

❗ FIGYELEM

- **Ne hagyja, hogy a mosószer megkőssön!** A beszáradt mosószer eltömítheti az adagoló fiókot, csökkenheti a öblítés teljesítményét és kellemetlen szagokat okozhat.

❗ MEGJEGYZÉS

- Teljes terhelés: a gyártó ajánlása szerint.
- Részleges terhelés: a normál terhelés 3/4 része.
- Minimális terhelés: a teljes terhelés 1/2 része.

- A mosószer a mosási program elején mosódik ki a mosószer tartó rekeszből.

► Vízlágyító hozzáadása



- Ha a víz különösen kemény, akkor a szükséges mosószer-mennyiséget vízlágyító, például Calgon használatával lehet csökkenteni. Adagolás a csomagoláson feltüntetett utasítások szerint. Először a mosószert töltsé be, ezután a vízlágyítót.
- Annyi mosószert használjon, amennyi lágy vízhez szükséges.

► Tabletták használata

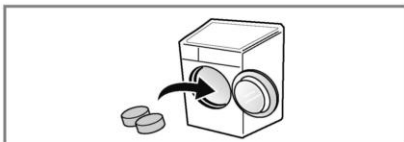

1. Nyissa ki az ajtót és a tablettákat helyezze a dobba.

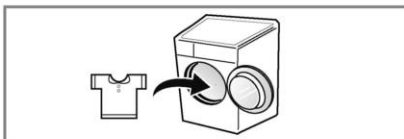

2. Tegye a ruhát a dobba.

A mosógép karbantartása

- A mosógép belsejének tisztítása előtt húzza ki a csatlakozó dugót a konnektorból az áramütés veszélyének csökkentése érdekében.
- Zárja el a vízcsapot ha hosszabb időre hagyja magára a készüléket, különösen, ha a közelben nincs vízvezető nyílás (víznyelő akna) a padlón.
- Amikor kidobja a mosógépet, vágja le róla a hálózati vezetéket, és semmisítse meg a dugót.
- Tegye használhatatlanná az ajtó zárját, nehogy a kisgyermek beleszoruljon.

■ A vízvezető szelepen lévő szűrő

- Ha a víz nem folyik be a mosószeres rekeszbe, a kijelzőn az " $I E$ " jelzés fog megjelenni.
- Ha a víz nagyon kemény, vagy mész darabokat tartalmaz, a vízvezető szelep szűrője eltömődhet. Éppen ezért jó ötlet, ha ezt a szűrőt rendszeresen tisztítja.

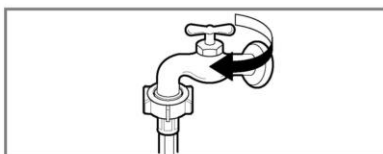

1. Zárja el a vízcsapot.

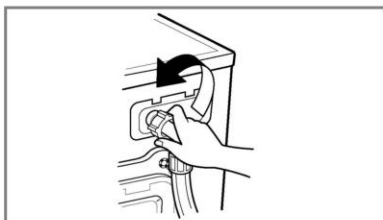

2. Vegye le a vízvezető tömlőt.

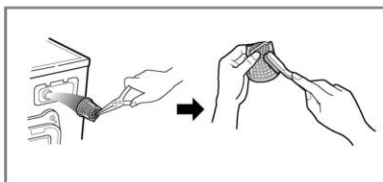

3. Szerszámmal vagy kézzel húzza ki a szűrőt és tisztítsa meg az idegen anyagoktól egy fogkefével.



4. Csavarja vissza a vízvezető tömlőt és ellenőrizze a vízszivárgást.

A mosógép karbantartása

■ A vízleeresztő szivattyú szűrője

- A vízleeresztő szivattyú szűrője összegyűjti a mosógépben maradó cérnaszálakat és kisebb tárgyakat. Ellenőrizze rendszeresen ezt a szűrőt, és tisztítsa meg a mosógép problémamentes üzemeltetése érdekében.

❗ VIGYÁZAT

- Először mindig engedje le a vizet a leeresztő csövön, és csak ezután nyissa ki a szűrőt, hogy eltávolítsa azt ami miatt a készülék megállt.

Legyen óvatos a víz leeresztésekor, a víz forró lehet.

- Engedje kihűlni a vizet mielőtt kitisztaná a szivattyút.

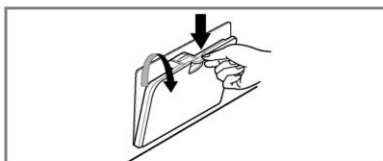

1. Nyissa ki az alsó burkolat zárlemezét
Fordítsa el a levezetőcső dugóját a vízlevezetőcső kihúzásához.



2. Húzza ki a dugót. A szűrő kinyitásához fordítsa el a szűrőt balra.

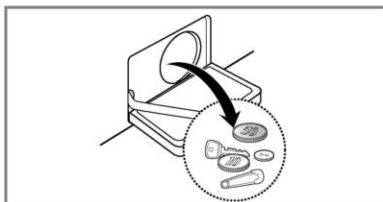

3. Távolítson el minden idegen anyagot a szivattyúszűrőből (3).

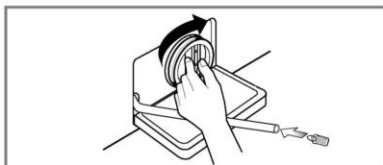

4. A tisztítás után fordítsa a helyére a szűrőt és helyezze vissza a leeresztő dugót.

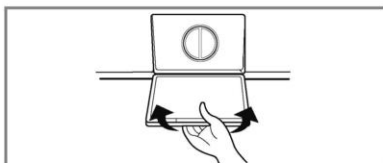

5. Zárja be az alsó burkolat zárlemezét.

A mosógép karbantartása

■ A mosószer adagoló rekesz

- Egy bizonyos idő elteltével a mosószer és az öblítő lerakódást képez a rekeszben.
- Rendszeres időközönként ezért folyóvízben ki kell tisztítani.
- Ha szükséges ki is vehető a mosógépből. Ehhez nyomja le az ábrán jelzett nyelvet, és húzza ki a rekeszt.
- A tisztítás megkönnyítése érdekében, az öblítő rekesz felső része is eltávolítható.

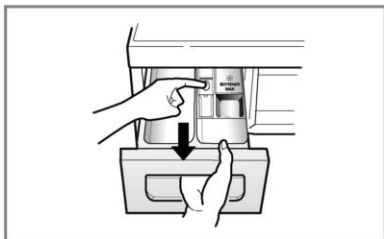

1. Húzza ki az adagolófiókot.

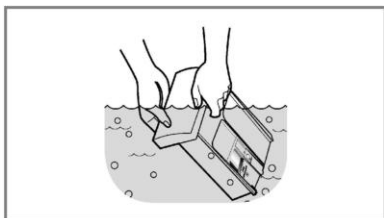

2. Tisztítsa meg folyóvízzel.

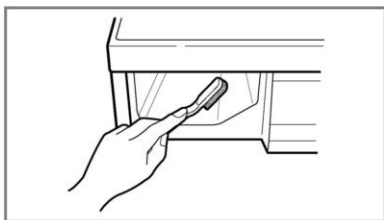

3. A fiók helyét egy régi fogkefével dörzsölje át.

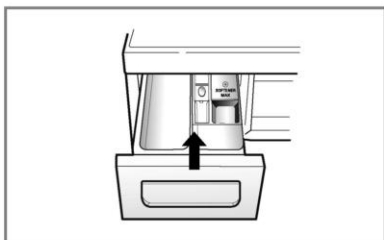

4. Tegye vissza az adagolófiókot.

A mosógép karbantartása

■ A mosódob

- Ha lakóhelyén kemény a víz, vízkő rakódik le a nem látható helyeken, amit elég nehéz eltávolítani.
- Egy bizonyos idő elteltével a vízkő eltömíti az alkatrészeket, és ha nem ellenőrizzük azokat rendszeresen, cserére fognak szorulni.
- Habár a mosódob rozsdamentes acélból készül, a dobban maradó apró fém tárgyak (gémkapocs, biztosítótű) rozsdásodást okozhatnak.
- A mosódobot időnként meg kell tisztítani.
- Ha vízkőmentesítő anyagot, festő vagy fehérítő szert használ, bizonyosodjon meg arról, hogy azt használhatja mosógépekhez is.
- A vízkőoldó szerek olyan anyagokat tartalmazhatnak, ami megtámadhatja a mosógép belsejét.
- A rozsdafoltokat a rozsdamentes acélokra alkalmas tisztítószerrel távolíthatja el.
- Soha ne használjon a tisztításhoz acélgyapotot.

■ A mosógép tisztítása

▶ Külső részek

- A mosógép megfelelő tisztítása megnöveli annak élettartalmát.
- A készülék külső oldalát meleg vízzel és semleges, nem súroló háztartási mosószerrel tisztíthatja.
- Azonnal törölje le a kifiróccsenő folyadékot. Ehhez használjon egy puha rongyot.
- Lehetőleg ne üsse meg a készülék felületét éles tárgyakkal.
- A tisztításhoz ne használjon denaturált szeszt, hígítót és ehhez hasonló szereket.

▶ Belső részek

- Tartsa mindig szárazon a mosógép ajtajakörüli területet, az üstszájgumit és az ajtó üvegét.
- Ezen területeknek mindig tisztáknak kell lenniük, a tökéletes vízszigetelés érdekében.
- Mossa át a mosógépet egy meleg vizes teljes mosóprogrammal, töltet nélkül. Ismételje addig ezt, amíg szükségesnek véli.

● MEGJEGYZÉS

- A kemény víz miatti lerakódásokat csak mosógéphez alkalmazható tisztítószerrel tisztítsa le.

■ Téliesítés

Ha a mosógépet olyan területen tárolja, ahol fagy léphet fel, vagy fagypont alatti hőmérsékletű helyre viszi a készüléket, kövesse az alábbi utasításokat annak érdekében, hogy elkerülje a mosógép sérülését.

- Zárja el a vízbevezető csapot.
- Vegye ki a vízbevezető és a vízleeresztő csöveket.
- Csatlakoztassa a hálózati csatlakozó kábelt megfelelően földelt konnektorba.
- Öntsön 3,8 liter nem mérgező, gépkocsikhoz használatos fagyálló adalékot a mosógép üres dobjába. Csuksa be a mosógép ajtaját.
- Állítsa be a centrifugálást és hagyja, hogy a készülék 1 percig végezze a dolgát, és minden folyadék eltávozzon a készülékből. Ekkor nem távozik el az összes fagyálló.
- Húzza ki a csatlakozót a konnektorból, szárítsa meg a dob belsejét, és zárja be az ajtaját.
- Vegye ki a mosószer tartó rekeszt. Szárítsa meg a rekeszeket, majd tegye vissza azokat a helyükre.
- A mosógépet függőleges helyzetben tárolja.
- A fagyálló adalékot úgy tudja eltávolítani a mosógépből, ha lefuttat egy teljes mosási programot, mosószerrel, de töltet nélkül.

Hibakeresési útmutató

- A mosógép egy olyan automatikus biztonsági funkcióval van felszerelve, amely még a kezdeteknél érzékeli és felismeri a problémákat és megfelelően reagál is arra. Ha a mosógép nem megfelelően működik, vagy egyáltalán nem működik, ellenőrizze az alábbiakat, mielőtt szerelőt hívna.

■ Problémamegoldás











Jelenség	Lehetséges ok	Megoldás
Csörgő, zörgő hangok	<ul style="list-style-type: none"> • A mosódobban vagy a csőben idegen tárgy, pl. érme van. 	<p>Állítsa meg a mosást és ellenőrizze a mosódobot és a vízleeresztő szűrőt. Ha a mosás újra kezdése után a zaj még mindig hallható, hívja a szakszervizünket.</p>
Ütődés hangja hallatszik	<ul style="list-style-type: none"> • Túl nehéz töltet ütődő hangot okozhat. Ez általában normális jelenség. 	<p>Ha a hang továbbra is hallatszik, a mosógép valószínűleg nincs ki egyensúlyozva. Állítsa meg a mosást és rendezze el újra a mosógépben a töltetet.</p>
Rezgő hang hallatszik	<ul style="list-style-type: none"> • Minden, a szállítás során használt csavar és csomagoló anyag el van távolítva? • A készülék minden lába szilárdan a padlón áll? 	<p>Ha nem került eltávolításra a készülék üzembelyezésekor, nézze át az útmutatót az eltávolításukhoz.</p> <p>A töltet nem megfelelően van a dobban. Állítsa meg a mosást és igazítsa el a töltetet.</p>
Csöpög a víz	<ul style="list-style-type: none"> • A mosógép vagy a betöltő csap szigetelése nem megfelelő. • Eltömődött a vízlevezető cső. 	<p>Ellenőrizze és szorítsa meg a csatlakoztatásokat.</p> <p>Gondoskodjon a cső átjárhatóságáról. Vegye fel a kapcsolatot egy vízvezeték szerelővel, ha szükséges.</p>
Túl sok a hab		<p>Túl sok, vagy nem megfelelő a mosószer?</p> <p>A habképződés is vízcsepegést okozhat.</p>
Nem folyik víz a mosógépbe, vagy csak nagyon lassan	<ul style="list-style-type: none"> • Szünetel a vízellátás. • A vízcsap nincs teljesen nyitva. • Megtörik a vízbevezető cső. • A bevezető cső szűrője el van tömődve. 	<p>Ellenőrizzen a lakásban más csapot is.</p> <p>Nyissa ki azt teljesen</p> <p>Egyenesítse ki a csövet.</p> <p>Ellenőrizze a bevezető cső szűrőjét.</p>

Hibakeresési útmutató

Jelenség	Lehetséges ok	Megoldás
Nem folyik le a víz a mosógépből, vagy csak nagyon lassan	<ul style="list-style-type: none"> • A vízelvezető cső meg van törve, vagy el van tömődve. • A vízelvezető cső szűrője el van tömődve. 	<p>Tisztítsa meg, és egyenesítse ki a vízelvezető csövet.</p> <p>Tisztítsa meg a szűrőt.</p>
<p>A mosógép nem kezd meg a működést</p> <p>A mosógép nem centrifugál</p>	<ul style="list-style-type: none"> • A hálózati csatlakozó kábel nincs csatlakoztatva, vagy a laza a csatlakoztatás. • Kiment a biztosíték, egy kioldó áramkör működésbe lépett, vagy áramszünet van. • A vízbevezető csap nincs megnyitva. • Ellenőrizze, hogy a készülék ajtaja be van e rendesen csukva 	<p>Bizonyosodjon meg arról, hogy a hálózati csatlakozó kábel megfelelően van csatlakoztatva.</p> <p>Állítsa vissza a kioldó áramkört, vagy cserélje ki a biztosítékot. Ne növelje a biztosíték kapacitását. Ha a probléma az áramkörök túlterhelése, akkor egy szakemberrel korrigál-tassa a problémát.</p> <p>Nyissa meg a csapot.</p> <p>Csukja be az ajtót, majd nyomja meg a Start/Szünet gombot. A gomb megnyomása után eltelik egy pár másodperc, míg a mosódob elkezd forogni. A készülék ajtaját be kell csukni, mielőtt a dob elkezdené a forgást.</p> <p>Tegyen 1 vagy 2 hasonló tárgyat a dobba a kiegyenlítés elősegítése érdekében. Rendezze el a dobban a töltetet.</p>
A készülék ajaját nem lehet kinyitni		A program elindulása után biztonsági okokból nem lehet kinyitni a mosógép ajtaját. Ellenőrizze, hogy világít-e a „Ajtózár” ikon. A „Ajtózár” ikon kikapcsolódása után biztonságosan ki lehet nyitni az ajtót.
A mosás késik		A mosási idő a töltet tömegétől, a víz nyomásától, a víz hőmérsékletétől, és egyéb körülményektől függően változhat. Ha a készülékben kiegyensúlyozatlanság van, a mosási idő meg fog nőni.
Vízlágyító túlfolyás	<ul style="list-style-type: none"> • Túl sok vízlágyító hozzáadása túlfolyást okozhat. 	<p>Megfelelő mennyiségű vízlágyító hozzáadásáról kövesse a vízlágyító utasítását!</p> <p>Ne lépje túl a maximális töltetet!</p>
A gép túl korán adagolta a vízlágyítót		Lassan tolja be a mosószertartó rekeszt! Ne nyissa ki a mosószertartó rekeszt a mosási program alatt!
Szárítási probléma	A gép nem szárít	<p>Ne töltsen túl a gépet!</p> <p>Ellenőrizze, hogy a víz megfelelően távozik-e a készülékből. Ha a ruhatöltet túl kevés, a szárítás nem lesz megfelelő. Helyezzen a gépbe még pár törölközőt.</p>

Hibakeresési útmutató

■ Hibüzenetek

Jelenség	Lehetséges ok	Megoldás
	<ul style="list-style-type: none"> • Szünetel a vízellátás. • A vízcsap nincs teljesen nyitva. • Megtörik a vízbevezető cső. • A bevezető cső szűrője el van tömődve. 	<p>Ellenőrizzen a lakásban más csapot is. Nyissa ki azt teljesen</p> <p>Egyenesítse ki a csövet.</p> <p>Ellenőrizze a bevezető cső szűrőjét.</p>
	<ul style="list-style-type: none"> • A vízvezető cső meg van törve, vagy el van tömődve. • A vízvezető cső szűrője el van tömődve. 	<p>Tisztítsa meg, és egyenesítse ki a vízvezető csövet.</p> <p>Tisztítsa meg a szűrőt.</p>
	<ul style="list-style-type: none"> • Túl kicsi töltet. Kiegyenlítetlen töltet. A készülék kiegyensúlyozatlanság érzékelő és javító rendszerrel rendelkezik. Ha a töltet egy darabos, nehéz tárgy, pl. paplan, a készülék megállítja a centrifugálást vagy a teljes centrifugálási programot is megszakíthatja. Ha a kiegyenlítetlenség túl nagy, előfordulhat hogy a centrifugálást többször is elkezdi. • Ha a töltet még túl nedves a centrifugálás végén, tegyen egy már kisebb tárgyat a dobba, és kezdje el ismét a centrifugázást. 	<p>Tegyen 1 vagy 2 hasonló tárgyat a dobba a kiegyenlítés elősegítése érdekében.</p> <p>Rendezze el a dobban a töltetet.</p>
	 <ul style="list-style-type: none"> • Be van zárva a készülék ajtaja? 	<p>Zárja be a készülék ajtaját.</p> <p>A a kijelzón e felirat még akkor is látható, hívja a szervízt.</p>
		<p>Áramtalanítsa a készüléket, és hívja a szervízt.</p>
	<ul style="list-style-type: none"> • Ha a víz túltöltése következik be a vízszелеpek hibás működése miatt, ezt az üzenetet fogja látni. 	<p>Zárja el a vízcsapot.</p> <p>Áramtalanítsa készüléket.</p> <p>Hívja a szervízt.</p>
	<ul style="list-style-type: none"> • Ez az üzenet jelenik meg, ha a vízszint érzékelő meghibásodik. 	
	<ul style="list-style-type: none"> • Túlterhelt a motor. 	<p>A mosógép 30 percig áll, hogy a motor lehülhessen, majd újraindítja a programot.</p>
	<ul style="list-style-type: none"> • A mosógép tápfeszültsége kimaradt 	<p>Indítsa újra a programot.</p>
	<ul style="list-style-type: none"> • Ellenőrizze a vízellátást. 	<p>Nyissa ki a csapot.</p> <p>Ha a „dHE” kijelzés nem tűnik el, csatlakoztassa le a hálózati feszültséget és hívja a szervízt.</p>

Hibakeresési útmutató

MEGJEGYZÉS

- A SMARTDIAGNOSIS™ funkció kizárólag a SMARTDIAGNOSIS™ jelzéssel ellátott termékek esetében használható. Speciális zajszűrős mobiltelefonok esetében előfordulhat, hogy a SMARTDIAGNOSIS™ funkció nem működik.

A SMARTDIAGNOSIS™ használata

- Csak akkor használja ezt a funkciót, ha az ügyfélszolgálat erre Önt felszólította. A közvetítés során sípoló hangot fog hallani, amely fax készülékhez hasonlítható. A hangok csak az ügyfélszolgálat számára értelmezhetők.
- A SMARTDIAGNOSIS™ nem aktiválható, ha a mosógép nincs bekapcsolva. Ebben az esetben a problémát a SMARTDIAGNOSIS™ használata nélkül kell megoldani.

Ha problémái vannak a mosógépével, hívja az ügyfélszolgálatot.

Kövesse a ügyfélszolgálat utasításait, és tegye a következő lépéseket:

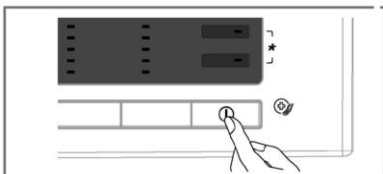

1. Nyomja meg a bekapcsoló gombot a készülék elindításához. Ne nyomjon meg semmi egyéb gombot és ne fordítsa el a programválasztó tárcsát!

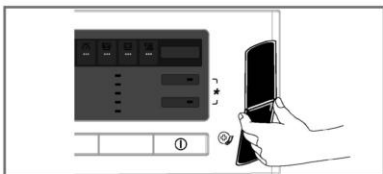

2. Ha megtette az ügyfélszolgálat által javasolt utasításokat, tegye a telefonja mikrofon felőli részét közvetlenül a bekapcsoló gombhoz.

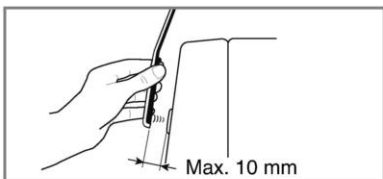

3. Nyomja meg és tartsa lenyomva a „Víz hőmérséklet” gombot három másodpercig, amíg a telefont a bekapcsoló gombnál tartja.
4. Tartsa a telefont mindaddig így, amíg a kapcsolat be nem fejeződik. Ez megközelítőleg 17 másodpercet vesz igénybe. Mindeközben a kijelzőn megjelenik a hátralévő idő.
 - A legjobb eredmény érdekében a közvetítés alatt ne mozdítsa el a telefont.
 - Ha az ügyfélszolgálat nem képes az adatokat pontosan rögzíteni, előfordulhat, hogy újra kell próbálkoznia.
 - Amennyiben a közvetítés alatt megnyomja a bekapcsoló gombot, megszakítja a SMARTDIAGNOSIS™ -t.
5. Amint az idő letelt és a közvetítés véget ér, folytassa a beszélgetést az ügyfélszolgálattal, akik ezután segítségére lesznek a közvetített információk elemzése által.

Garanciális feltételek

Régi eszközök ártalmatlanítása



1. A termékhez csatolt áthúzott, kerekese szeméttároló jel jelöli, hogy a termék a 2002/96/EC EU-direktíva hatálya alá esik.
2. Minden elektromos és elektronikai terméket a lakossági hulladéktól elkülönítve kell begyűjteni, a kormány vagy az önkormányzatok által kijelölt begyűjtő eszközök használatával.
3. Régi eszközeinek megfelelő ártalmatlanítása segíthet megelőzni az esetleges egészségre vagy környezetre ártalmas hatásokat.
4. Ha több információra van szüksége régi eszközeinek ártalmatlanításával kapcsolatban, tanulmányozza a vonatkozó környezetvédelmi szabályokat, vagy lépjen kapcsolatba az üzlettel, ahol a terméket vásárolta.

MEGJEGYZÉS

- Ha a készülék használhatatlanná vált, vágja le a hálózati kábelét és törje össze a csatlakozót. Hatástalanítsa az ajtózárat, hogy kisgyerekek ne záródhassanak be a készülékbe.

Amire a garancia nem terjed ki:

- A termék használatának betanítása.
- Ha a készüléket nem az előírt hálózati feszültségre kapcsolta.
- Ha a meghibásodást baleset, hanyagság, helytelen használat vagy természeti csapás okozta.
- Ha a hiba a nem rendeltetésszerű használatból vagy a használati útmutatóban leírtak be nem tartásából ered.
- Ha megváltoztatta a készülék szerkezetét.
- Ha a meghibásodást csótány, patkány, vagy más kártevő okozta.
- A normálisnak tekinthető zajra vagy rezgésre, mint például a vízszivattyúzásra és a centrifugálásra.
- A készülék beszerelésére, színtezésére és vízbekötésére.
- A használati útmutatóban javasolt karbantartásra.
- Idegen tárgyakra (például kavicsokra, gombokra, pántokra) a mosógépből és alkatrészeiből (például a pumpából vagy a filerből) való eltávolítására.
- Biztosítékcseréire, illetve a ház elektromos- és vízvezeték rendszerének javítására.
- A nem szakszerű által okozott károk helyrehozatalára.
- A készülék hibája miatt a magántulajdonban keletkezett kárra.
- Ha a készüléket üzleti és nem háztartási célra használják (például nyilvános fürdők, vendégházak, oktatási központok, diákszállók). Ha a készülék a szerviz körzeten kívül lett beüzemelve, akkor a hibás termék megjavítása vagy a hibás alkatrész cseréje miatt felmerült utazási/szállítási költség a készülék tulajdonosát terheli.

