

# دليل المالك علامات الشاشة

يرجى قراءة هذا الدليل بعناية قبل تشغيل الجهاز والاحتفاظ به للرجوع إليه في المستقبل.

طرازات علامات الشاشة

42LT55A

47LT55A

## جدول المحتويات

### 24 الترفيه

استخدام الشبكة	24
- التوصيل بشبكة سلكية	24
- حالة الشبكة	25
استخدام وسائطي	26
- توصيل وحدات تخزين USB	26
- استعراض الملفات	27
- عرض الأفلام	28
- عرض الصور	32
- الاستماع إلى الموسيقى	35
- عرض لائحة المحتويات	37
- دليل DivX® VOD	38
- استخدام PIP/PBP	39

### 41 تخصيص الضوابط

الوصول إلى القوائم الرئيسية	41
- ضوابط القائمة صورة	42
- ضوابط القائمة الصوت	45
- ضوابط الوقت	46
- ضوابط الخيارات	47
- ضوابط معرف الصورة	52
- ضوابط الشبكة	53

### 54 إجراء التوصيلات

توصيل الجهاز الخارجي	55
- توصيل HDMI	55
- توصيل المكون	55
- توصيل AV	56
التوصيل بوحدة USB	56
التوصيل بشبكة LAN	57

### 4 التراخيص

### 5 التجميع والتحضير

الملحقات	5
الملحقات الاختيارية	6
الأجزاء والأزرار	7
استخدام ربطة كابل التثبيت	8
توصيل مكبرات الصوت	8
جهاز استقبال الأشعة تحت الحمراء	9
الوضع العمودي	9
توصيل مشغل الوسائط	10
التثبيت على الحائط	11

### 13 وحدة التحكم عن بُعد

### 15 استخدام الشاشة

التوصيل بكمبيوتر	15
- وصلة RGB	16
- وصلة DVI-D	16
- توصيل HDMI	17
- توصيل منفذ شاشة العرض	17
- توصيل جهاز استقبال الأشعة تحت الحمراء	18
- توصيل كابل Touch USB	18
ضبط الشاشة	19
- تحديد وضع الصورة	19
- تخصيص خيارات الصورة	19
- تخصيص خيارات العرض بالكمبيوتر	20
ضبط الصوت	20
- تحديد وضع الصوت	20
- تخصيص خيارات الصوت	21
استخدام خيارات إضافية	21
- استخدام قائمة الإدخال	21
استخدام خيارات إضافية	22
- ضبط نسبة العرض إلى الطول	22

**58 استخدام شاشة اللمس**

لاستخدام شاشة اللمس	58
على Windows 7	58
الحركات والضوابط على Windows 7	58
لاستخدام شاشة اللمس	59
على Windows XP	60
الاستجابة باللمس لنظام التشغيل Windows XP	60
كيفية استخدام TDS من LG	61
احتياطات عند استخدام شاشة اللمس	62

**63 استكشاف الأخطاء وإصلاحها****68 المواصفات****75 رموز الأشعة تحت الحمراء****76 التحكم بالعديد من المنتجات**

توصيل الكابل	76
عمليات تهيئة RS-232C	76
عوامل التوصيل	76
لائحة مراجع الأوامر	77
بروتوكول الإرسال / الاستقبال	79

## التراخيص

قد تختلف التراخيص المعتمدة بحسب الطراز. لمزيد من المعلومات حول التراخيص، تفضل بزيارة الموقع [www.lg.com](http://www.lg.com).

يعد مصطلحا HDMI وHDMI High-Definition Multimedia Interface وشعار HDMI علامات تجارية أو علامات تجارية مسجلة لشركة HDMI Licensing, LLC في الولايات المتحدة ودول أخرى.



اجتاز جهاز DivX Certified® هذا اختبارات صارمة لضمان أنه ممكن لتشغيل فيديو DivX®. لتشغيل أفلام DivX تم شراؤها، سجّل أولاً الجهاز على الموقع [vod.divx.com](http://vod.divx.com). ابحث عن رمز التسجيل في القسم DivX VOD ضمن قائمة إعداد الجهاز.



DivX Certified® لتشغيل فيديو DivX® بدقة عالية تصل إلى 1080p، بما في ذلك المحتوى المميز. DivX® و DivX Certified® والشعارات ذات الصلة هي علامات تجارية لـ DivX, LLC وتستخدم بموجب ترخيص.

وتغطيها واحدة أو أكثر من براءات الاختراع التالية في الولايات المتحدة: 7,460,668؛ 7,295,673؛ 7,515,710؛ 7,519,274.

تم تصنيعه بموجب ترخيص من Dolby Laboratories. إن "Dolby" ورمز D المزدوج هما علامتان تجاريتان مسجلتان لصالح Dolby Laboratories.



### ملاحظة



- لن تغطي الكفالة أي أضرار ناجمة عن استخدام المنتج في بيئة مليئة بالغبار.
- تجنّب استخدام المنتج في درجة حرارة مرتفعة ونسبة رطوبة عالية. قد يؤدي استخدام المنتج عندما يكون مكيف الهواء قيد التشغيل إلى تشكّل رطوبة داخل الزجاج. ستختفي هذه الرطوبة مع الوقت، الأمر الذي قد يختلف بحسب بيئة التشغيل.

## التجميع والتحضير

### الملحقات

تحقق من توفر العناصر التالية في الصندوق. في حالة فقدان أي من الملحقات، فيرجى الاتصال بالوكيل المحلي الذي اشتريته منه الجهاز. قد تختلف الصور في هذا الدليل بحسب الجهاز الحالي والملحقات.

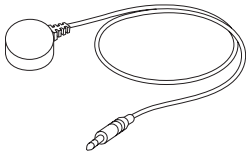

جهاز استقبال الأشعة تحت الحمراء

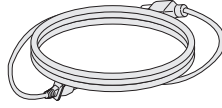

سلك الطاقة

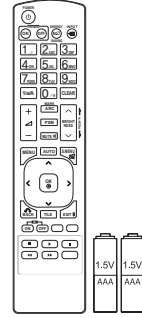

وحدة التحكم عن بُعد والبطاريات

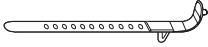

ربطة كابل التثبيت (متوفرة للطرازين)

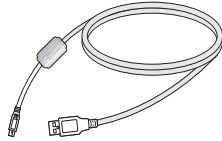

كابل جهاز USB



القرص المضغوط (دليل المالك) / البطاقة



كابل إشارة من نوع D-sub مزود بـ 15 سناً

### تنبيه



- لا تستخدم أي ملحقات أو قطع غير معتمدة أو تُباع في السوق الثانوية وذلك لضمان السلامة وطول العمر الافتراضي للمنتج.
- لن تشمل الكفالة أي أضرار أو إصابات تنتج عن استخدام مواد غير أصلية.

### ملاحظة



- قد تختلف الملحقات المتوفرة مع المنتج باختلاف الطراز أو المنطقة.
- قد تتغير مواصفات المنتج أو المحتويات في هذا الدليل دون إخطار مسبق نتيجة ترقية وظائف الجهاز.
- برنامج SuperSign والدليل الخاص به
- التنزيل من موقع ويب LG Electronics.
- يرجى زيارة موقع ويب LG Electronics ([www.lgcommercial.com/supersign](http://www.lgcommercial.com/supersign)) وتنزيل الإصدار الأخير من البرنامج المخصص للطراز لديك.

## الملحقات الاختيارية

تكون الملحقات الاختيارية عرضة للتغيير، من دون إشعار مسبق، وذلك لتحسين أداء المنتج، كما يمكن إضافة ملحقات جديدة. قد تختلف الصور في هذا الدليل بحسب الجهاز الحالي والملحقات.



البراغي  
القطر 4.0 مم × السن 0.7 مم × الطول 8 مم  
(يحتوي على حلقة زنبركية)



مثبت الكابلات  
أداة ربط الكابل

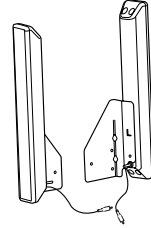

SP-2000  
مكبر الصوت

### مجموعة أدوات مكبر الصوت



قرص CD (دليل المالك) / بطاقة



البراغي

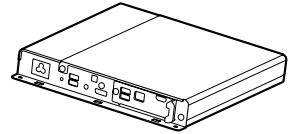

مشغل الوسائط

### مجموعة أدوات مشغل الوسائط

#### ملاحظة



- قد لا يتوفر حامل الكابل/أداة ربط الكابل في بعض المناطق أو لبعض الطرازات.
- تتوفر الملحقات الاختيارية لبعض الطرازات فقط. إذا لزم الأمر، اشترها بشكل منفصل.

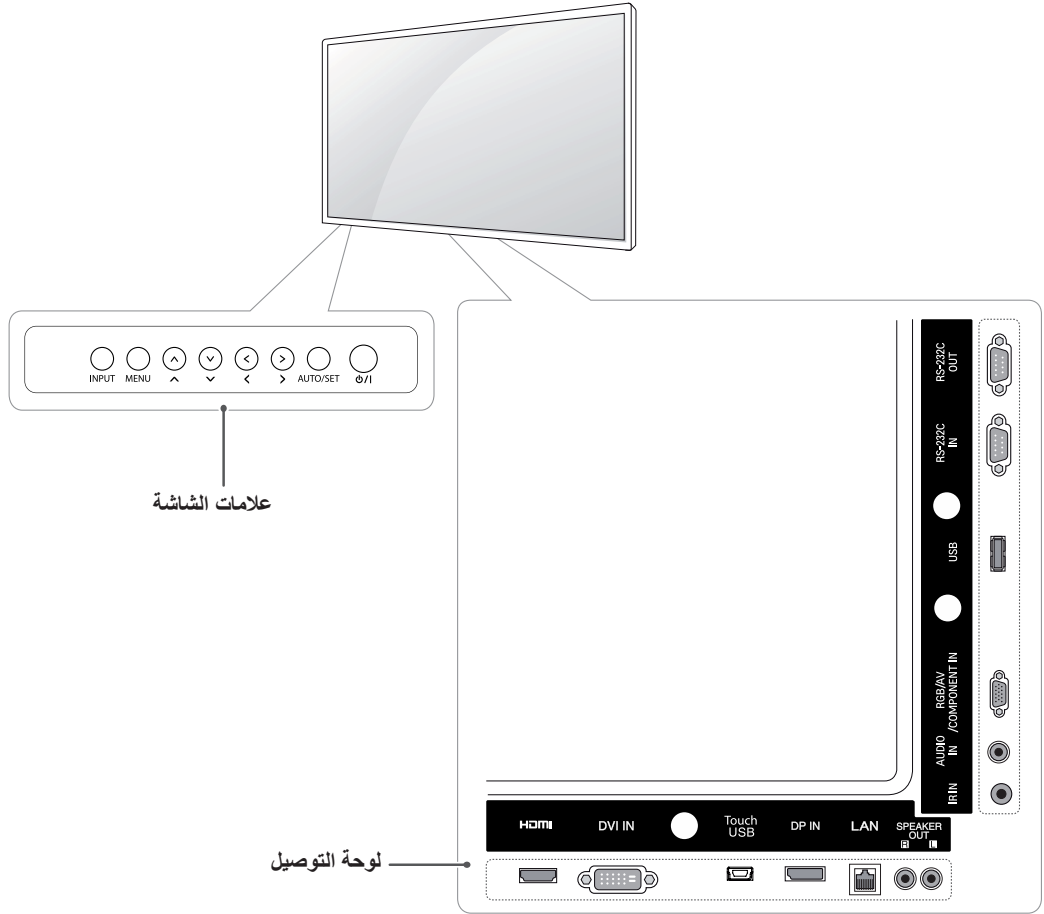

الوصف	علامات الشاشة
لتغيير مصدر الإدخال.	INPUT (الإدخال)
للوصول إلى القوائم الرئيسية، أو لحفظ الإدخال والخروج من القوائم.	MENU (القائمة)
لضبط لأعلى ولأسفل.	^ v
لضبط مستوى الصوت.	< >
لعرض الإشارة والوضع الحاليين. اضغط على هذا الزر لضبط الشاشة تلقائيًا (يتوفر فقط في وضع RGB)	AUTO/SET (تلقائي/ضبط)
لتشغيل التلفاز أو إيقاف تشغيله.	⏻

## استخدام ربطة كابل التثبيت

قم أولاً بتوصيل كابل إشارة الإدخال الذي سيتم استخدامه.  
أدخل ربطة الكابل في الفتحة السفلية في الجانب الخلفي كما هو مبين في الصورة لتنظيم الكابلات.

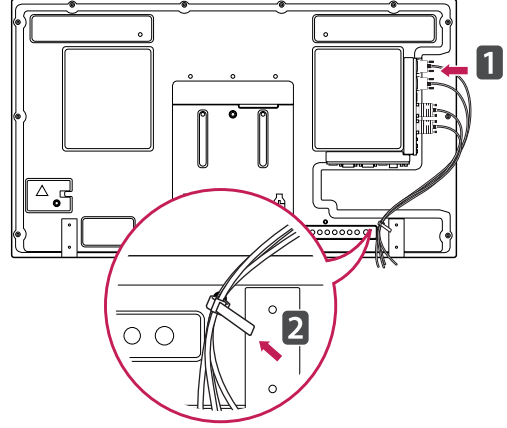

## توصيل مكبرات الصوت

- مع بعض الطرازات فقط.

1 قم بتوصيل كابل إشارة الإدخال للاستخدام قبل تركيب مكبرات

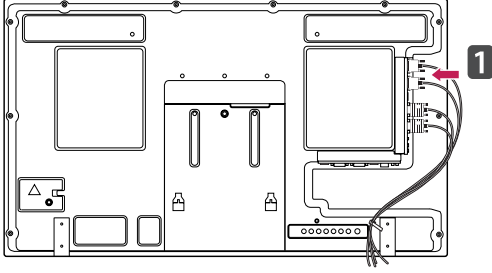

2 قم بتثبيت مكبر الصوت من خلال استخدام برغي كما هو مبين في الصورة التالية. ثم قم بتثبيت كابل مكبر الصوت.

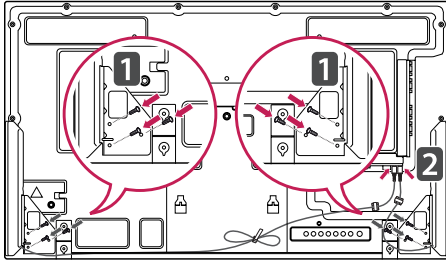

3 بعد تثبيت مكبرات الصوت، استخدم الحاملات وربطات الكابلات لتوصيل كابلات مكبرات الصوت بأمان.

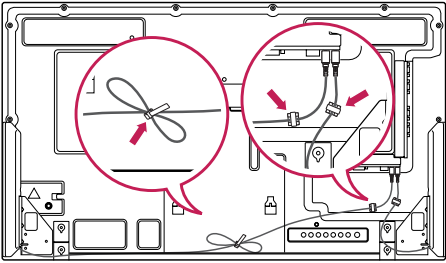



## الوضع العمودي

للتثبيت في الوضع العمودي، قم بتدوير الجهاز 90 درجة باتجاه معاكس لاتجاه عقارب الساعة بينما تنظر إليه من الجهة الأمامية.

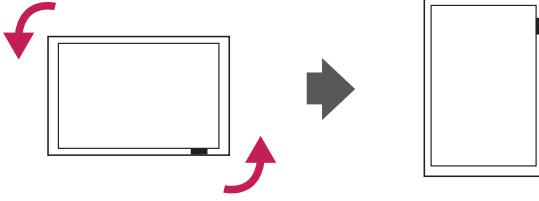

## جهاز استقبال الأشعة تحت الحمراء

الأمر الذي يسمح بوضع مستشعر وحدة التحكم عن بعد في مكان مخصص. يوصى بتثبيتها في الموضع المبين في الصورة أدناه.

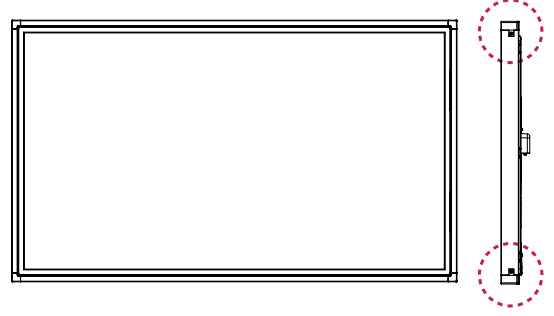

### ملاحظة



- لا تقم بتوصيل جهاز استقبال الأشعة تحت الحمراء بجهاز العرض أو تثبيته ضمن مسافة 50 متر من كل جانب من جوانب جهاز العرض.

## توصيل مشغل الوسائط

1 ضع قطعة قماش ناعمة على الطاولة وضع المنتج عليها بشكل تكون فيه الشاشة مواجهة للأسفل. دفع مشغل الوسائط لإدخاله في الحجرة لتثبيته.

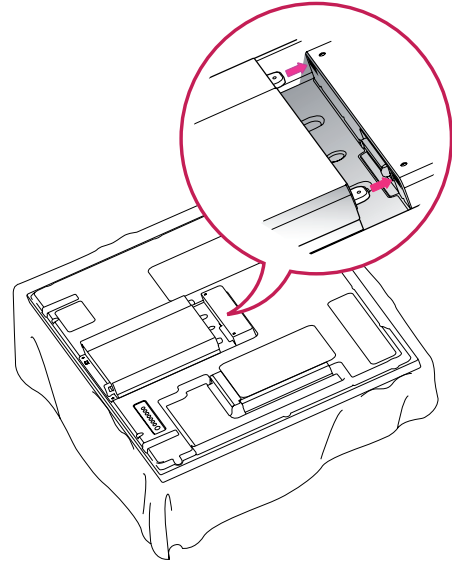

2 تثبت مشغل الوسائط على المنتج باستخدام البرغيين المتوفرين.

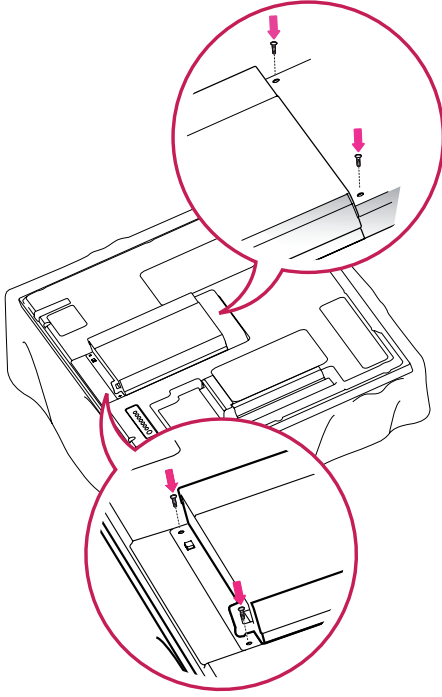

## ملاحظة !

- استخدم البراغي المتوفرة مع المنتج. (القطر 3.0 مم x الخطوة 0.5 مم x الطول 6.0 مم (يحتوي على حلقة زنيركية))

## التثبيت على الحائط



تنبيه

- افصل الطاقة قبل تثبيت الشاشة أو تحريكها. وإلا فقد تحدث صدمة كهربائية.
- في حالة تثبيت الشاشة على سقف أو حائط مائل، فقد يسقط ويتسبب في حدوث إصابة بالغة. استخدم جهاز تثبيت على الحائط معتمداً من LG واتصل بالوكيل المحلي أو عامل مؤهل.
- لا تربط المسامير أكثر من اللازم حيث قد يتسبب هذا في حدوث تلف بالشاشة وإبطال الضمان.
- استخدم البراغي وأجهزة التثبيت على الحائط التي تتناسب مع معايير VESA. لا تشمل كفالة هذا الجهاز الأضرار أو الإصابات الناتجة من سوء استخدام ملحق أو استخدام الملحق غير الملائم.

لضمان التهوية المناسبة، يرجى ترك مسافة تصل إلى 10 سم من كل جانب ومن الحائط. تكون تعليمات التثبيت المفصلة لدى الوكيل، راجع دليل تركيب قوس التثبيت الإضافي على الحائط المائل ودليل الإعداد.

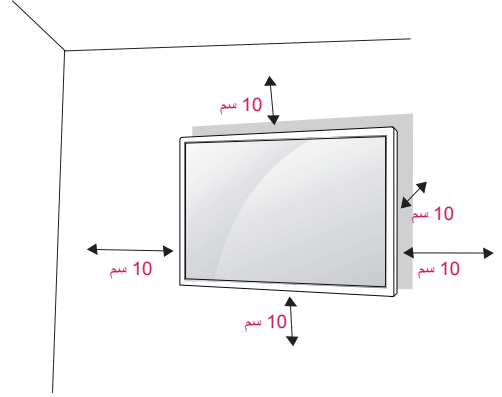

ملاحظة

- استخدم البراغي المدرجة في مواصفات البراغي المعتمدة وفقاً لمعايير VESA.
- تتضمن مجموعة جهاز التثبيت على الحائط دليل التركيب والقطع الضرورية.
- إن قوس التثبيت على الحائط ملحق اختياري. يمكنك الحصول على الملحقات الاختيارية من الوكيل المحلي.
- قد يختلف طول البراغي بحسب جهاز التثبيت على الحائط. تأكد من استخدام البراغي ذات الطول المناسب.
- لمزيد من المعلومات، راجع التعليمات المرفقة مع جهاز التثبيت على الحائط.

إذا أردت تثبيت الشاشة على الحائط، قم بتوصيل واجهة التثبيت على الحائط (الأجزاء الإضافية) بالجانب الخلفي من الجهاز. عند تثبيت الشاشة باستخدام واجهة التثبيت على الحائط (الأجزاء الإضافية)، قم بالتثبيت جيداً بحيث لا تقع.

- 1 يرجى استخدام البراغي وواجهة التثبيت على الحائط المتوافقة مع معايير VESA.
  - 2 إذا استخدمت برغيًا أكبر حجمًا من البرغي القياسي، فقد يلحق الضرر بالشاشة من الداخل.
  - 3 إذا استخدمت البرغي الخاطئ، يمكن للمنتج أن يتضرر ويقع عن موضع التثبيت. في هذه الحالة، لا تتحمل شركة LG Electronics أي مسؤولية حيال هذا.
  - 4 متوافق مع معايير VESA في ما يتعلق بأبعاد واجهة تثبيت البراغي ومواصفات التثبيت فقط.
  - 5 يرجى اتباع معايير VESA كما هي موضحة أدناه.
- 785 مم أو أكثر
  - \* برغي التثبيت: القطر 6.0 مم x السن 1.0 مم x الطول 12 مم

## إحكام تثبيت المنتج على الحائط (اختياري)

(حسب الطراز)

## تحذير



- إذا لم يتم تثبيت المنتج في موضع ثابت بشكل كافٍ، قد يشكل ذلك خطرًا بسبب احتمال سقوطه. يمكن تفادي الكثير من الإصابات، خاصة للأطفال، من خلال اتخاذ احتياطات بسيطة مثل:
  - « استخدام الصناديق أو الحوامل الموصى بها من قبل مصنع المنتج.
  - « استخدام قطع الأثاث التي تدعم تثبيت المنتج في موضعه بأمان فقط
  - « حرص على عدم تجاوز المنتج لحافة قطعة الأثاث الداعمة.
  - « عدم تثبيت المنتج على قطع أثاث طويلة (مثل الخزانات أو خزانات الكتب) من دون دعم قطعة الأثاث والمنتج كليهما بواسطة دعامة مناسبة.
  - « عدم تثبيت المنتج على القماش أو مواد أخرى تفصل بين المنتج وقطعة الأثاث الداعمة.
  - « إعلام الأطفال بخطر التسلق على قطع الأثاث بهدف الوصول إلى المنتج أو أدوات التحكم به.

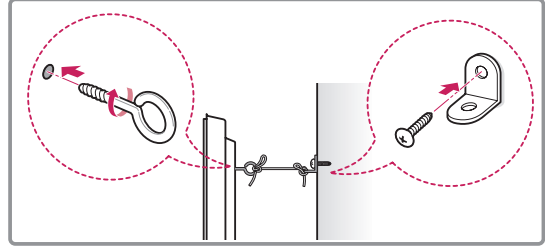
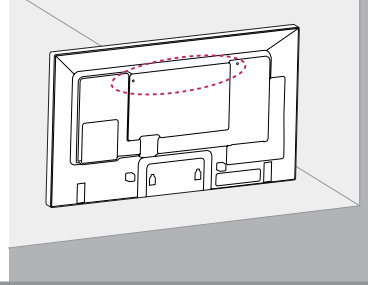

- 1 أدخل المسامير ذات العروة أو قوسي المنتج والمسامير في الجهة الخلفية من المنتج وقم بشدّها.  
- في حالة إدخال مسامير في موضع المسامير ذات العروة، انزعها أولاً.
- 2 قم بتثبيت قوسي التثبيت على الحائط باستخدام المسامير على الحائط.  
طابق موضع قوس الحائط والمسامير ذات العروة في الجهة الخلفية من المنتج.
- 3 قم بتوصيل المسامير ذات العروة وقوسي التثبيت على الحائط بإحكام بواسطة حبل قوي.  
تأكد من المحافظة على الحبل في وضع أفقي مع السطح المستوي.

## تنبيه



- احرص على عدم قيام الأطفال بالتسلق على المنتج أو التعلق به.

## ملاحظة



- استخدم منصة أو خزانة قوية وكبيرة بشكل كافٍ لاحتواء المنتج بشكل آمن.
- إن الأقواس والمسامير والحبال اختيارية. يمكنك الحصول على ملحقات إضافية من البائع المحلي.
- تعرض الصورة مثلاً عامّاً عن التثبيت وقد تبدو مختلفة عن طريقة تثبيت المنتج الفعلي.

## وحدة التحكم عن بُعد

يعتمد الوصف الوارد في هذا الدليل على أزرار وحدة التحكم عن بُعد. يرجى قراءة هذا الدليل بعناية واستخدام الشاشة بشكل صحيح. لاستبدال البطاريات، افتح غطاء البطاريات، واستبدل البطاريات (1.5 فولت بحجم AAA) بحيث يتطابق الطرفان (+) و (-) مع الرمز المطبوع داخل حجرة البطاريات ثم أغلق غطاء البطارية. لإزالة البطاريات، قم بتنفيذ إجراءات التركيب بترتيب عكسي.

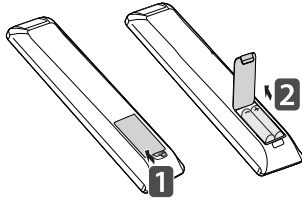

### تنبيه



- لا تخطط البطاريات القديمة والجديدة، حيث يمكن أن يؤدي هذا إلى إتلاف وحدة التحكم عن بُعد.
- تأكد من توجيه وحدة التحكم عن بُعد إلى مستشعر وحدة التحكم عن بُعد الموجود على الشاشة.

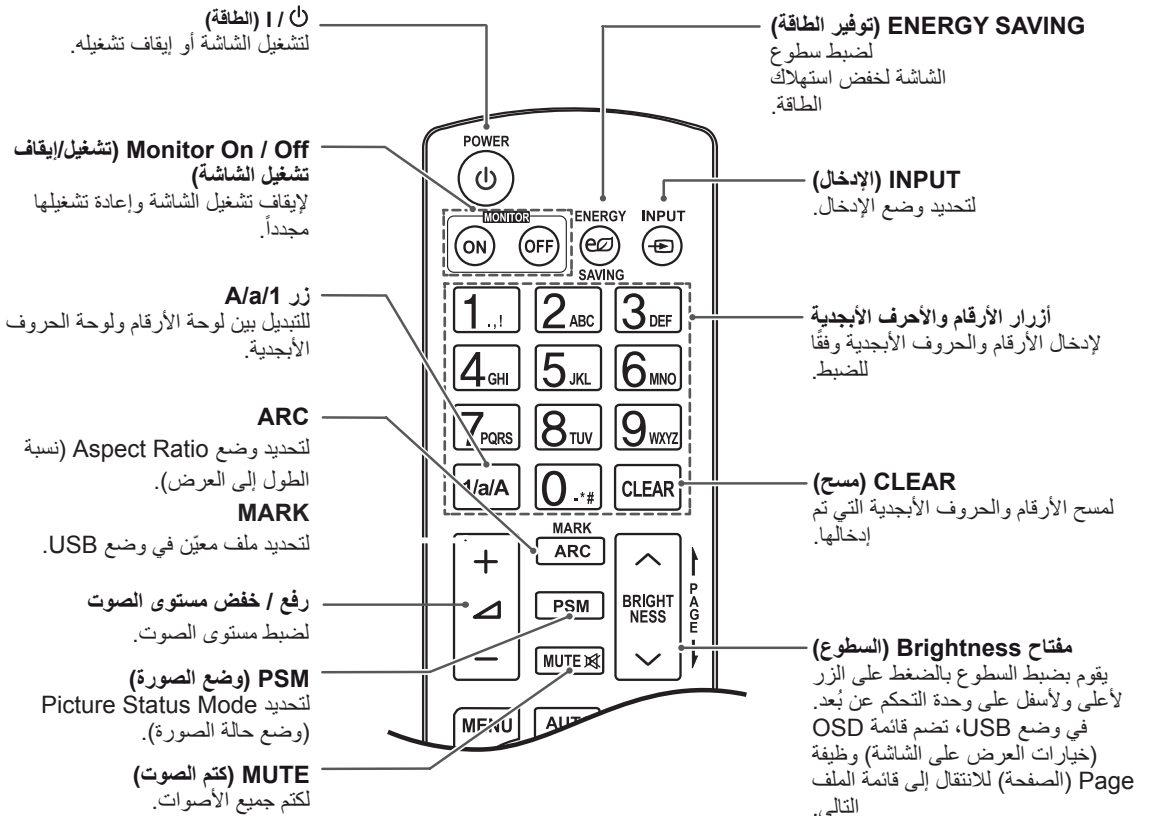

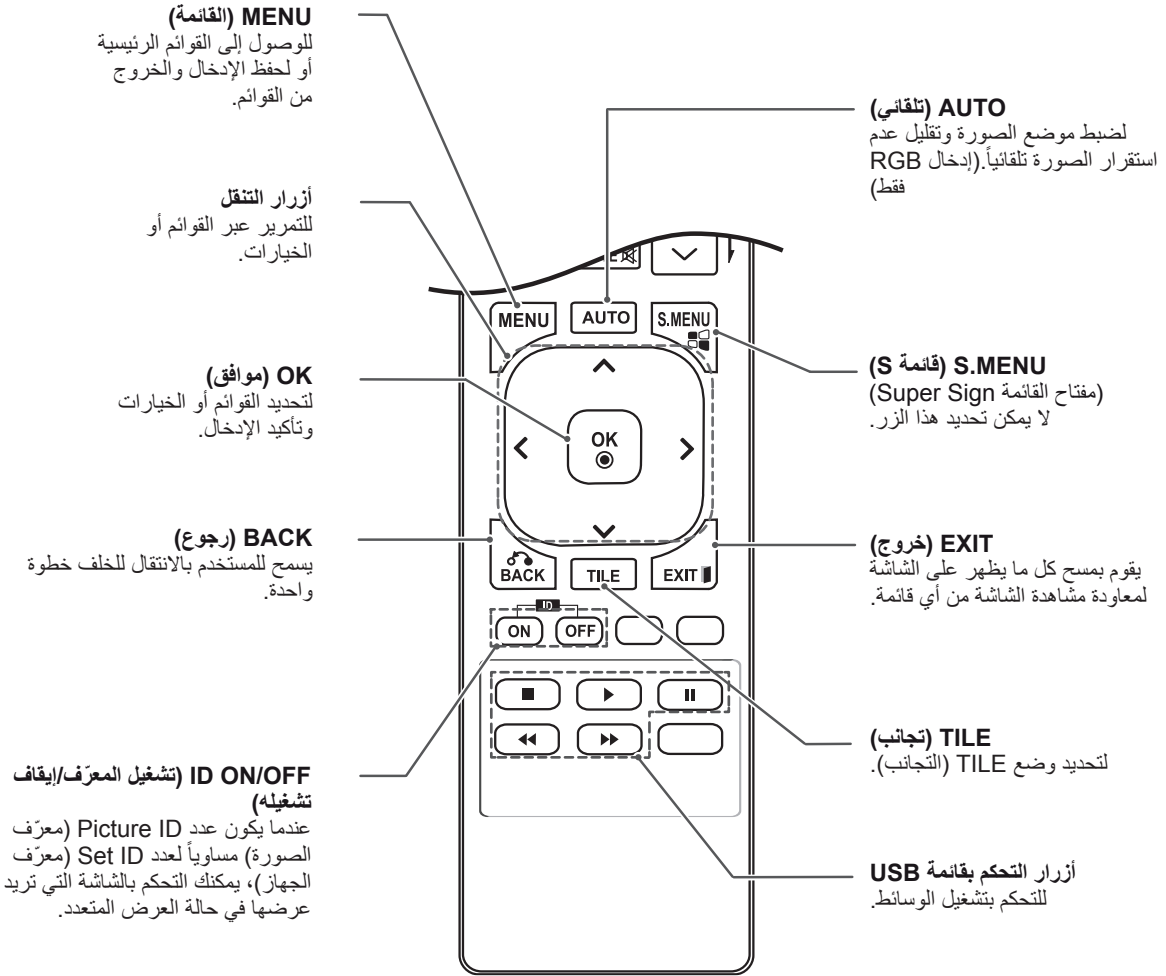

## استخدام الشاشة

### التوصيل بكمبيوتر

تعتمد الشاشة ميزة \*Plug & Play (التوصيل والتشغيل).

\* Plug & Play (التوصيل والتشغيل): تسمح هذه الوظيفة للكمبيوتر باستخدام الشاشة دون تثبيت برنامج تشغيل.

تنبيه



- قم بتوصيل كابل إدخال الإشارة وتدوير البراغي باتجاه عقارب الساعة لإحكام تثبيته.

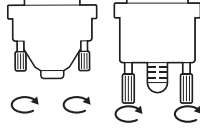

- لا تضغط على الشاشة بإصبعك لوقت طويل إذ قد يؤدي ذلك إلى إحداث تشويه مؤقت في الشاشة.
- تجنّب عرض صورة ثابتة على الشاشة لمدة طويلة لتجنب احتراق الصورة. استخدم شاشة توقف إذا كان ذلك ممكناً.
- عند استخدام معدات لاسلكية قرب المنتج، قد تحدث مشكلة في عرض الصورة.

ملاحظة



- يوصى باستخدام الشاشة من خلال توصيل HDMI للحصول على أفضل جودة للصورة.
- استخدم كابل واجهة الإشارة المعزول، مثل كابل إشارة من نوع D-sub مزود بـ 15 سناً وكابل DVI، مع قلب فرّيت بحيث يتلاءم مع المنتج بشكل قياسي.
- إذا قمت بتشغيل الشاشة عندما تصبح باردة، فقد تومض الشاشة. وهذا الأمر طبيعي.
- قد تظهر بعض البقع الحمراء أو الخضراء أو الزرقاء على الشاشة. وهذا الأمر طبيعي.

## وصلة DVI-D

لإرسال إشارة الفيديو الرقمية من الكمبيوتر إلى الشاشة. قم بتوصيل الكمبيوتر والشاشة باستخدام كابل DVI كما هو مبين في الصور التالية. حدد مصدر الإدخال DVI-D على الشاشة.

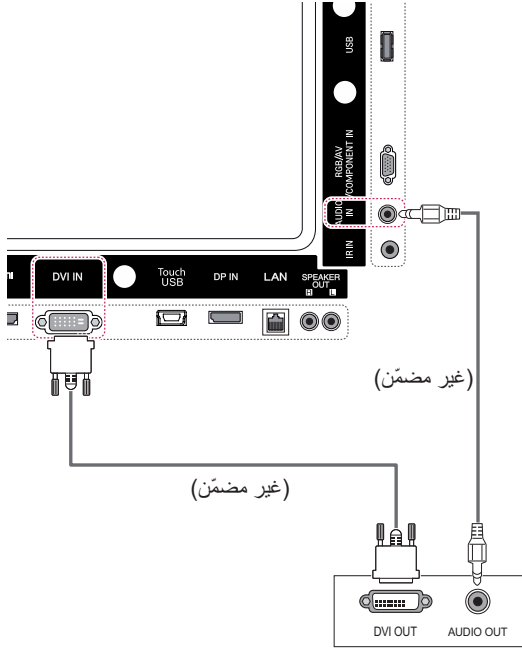

## وصلة RGB

لإرسال إشارة الفيديو التناظرية من الكمبيوتر إلى الشاشة. قم بتوصيل الكمبيوتر والشاشة باستخدام كابل إشارة مزود بـ 15 سنًا كما هو موضح في الصور التالية. حدد مصدر إدخال RGB على الشاشة.

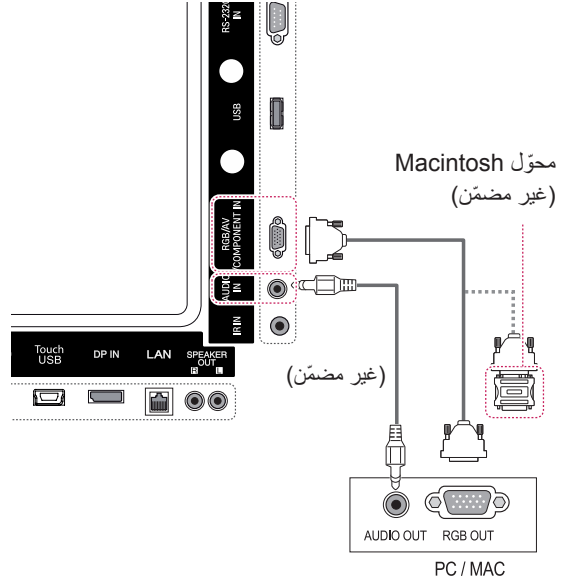

### ملاحظة



- استخدم محوّل Macintosh القياسي نظرًا لأن هناك محوّل غير متوافق متوفر في الأسواق. (نظام إرسال الإشارات مختلف)

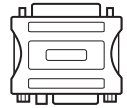

- قد تتطلب أجهزة كمبيوتر Apple محوّلًا للتوصيل بهذه الشاشة. للحصول على مزيد من المعلومات، يرجى الاتصال بالشركة أو زيارة موقع ويب الخاص بها.



## توصيل منفذ شاشة العرض

لإرسال إشارات الفيديو والصوت الرقمية من الكمبيوتر إلى الشاشة. قم بتوصيل الكمبيوتر والشاشة باستخدام كابل منفذ شاشة العرض كما هو موضح في الصور التالية.  
قم بتحديد مصدر إدخال منفذ شاشة العرض.

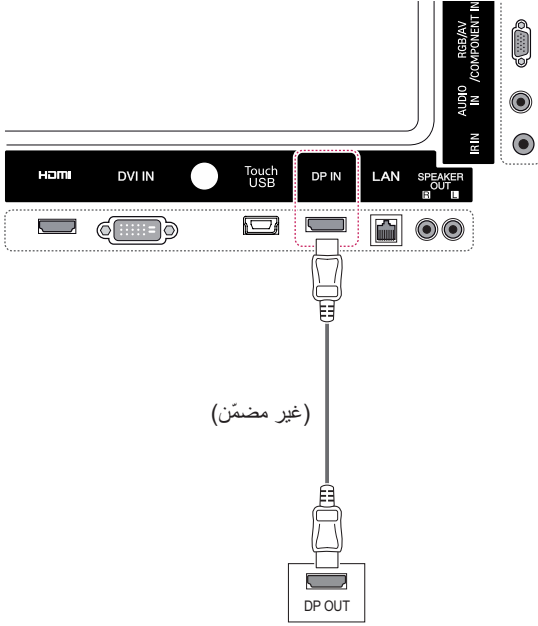

## توصيل HDMI

لإرسال إشارات الفيديو والصوت الرقمية من الكمبيوتر إلى الشاشة. قم بتوصيل الكمبيوتر بالشاشة باستخدام كابل HDMI كما هو موضح في الصور التالية.  
حدد مصدر إدخال HDMI.

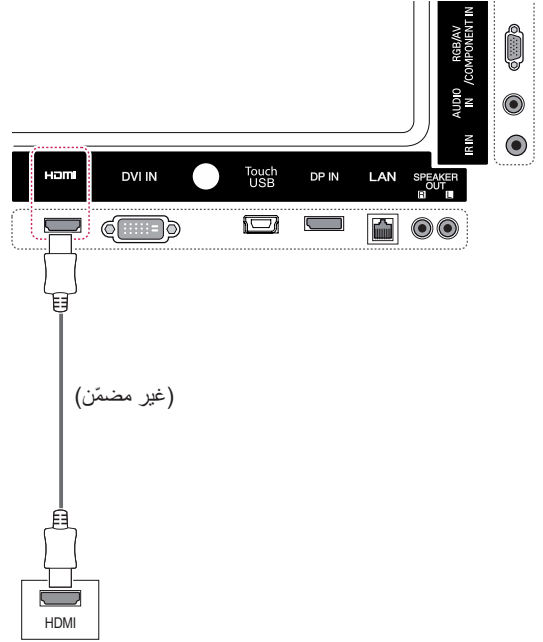

### ملاحظة

- استخدم كابل High Speed HDMI®/TM (كابل HDMI عالي السرعة).
- استخدم كابلاً معتمداً مع وجود شعار HDMI عليه. إذا لم تستخدم كابل HDMI معتمداً، قد لا تظهر الشاشة أو قد يحدث خطأ في الاتصال.
- أنواع كابلات HDMI الموصى بها
  - كابل HDMI®/TM عالي السرعة
  - كابل HDMI®/TM عالي السرعة مع Ethernet
- يرجى التحقق من بيئة تشغيل الكمبيوتر في حال لم تتمكن من سماع الصوت في وضع HDMI. تتطلب بعض أجهزة الكمبيوتر تغيير إخراج الصوت الافتراضي يدوياً إلى HDMI.
- إذا كنت تريد استخدام الوضع HDMI PC، فيجب ضبط PC/DTV على وضع الكمبيوتر.
- عند استخدام الوضع HDMI PC، قد تحدث مشكلة توافق.

## توصيل كابل Touch USB

قم بتوصيل كابل USB بمنفذ Touch USB على الجهة الخلفية من جهاز العرض.

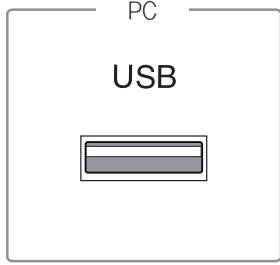

Touch  
USB



## توصيل جهاز استقبال الأشعة تحت الحمراء

للسماح باستخدام وحدة تحكم عن بعد سلكية أو جهاز استقبال الأشعة تحت الحمراء.

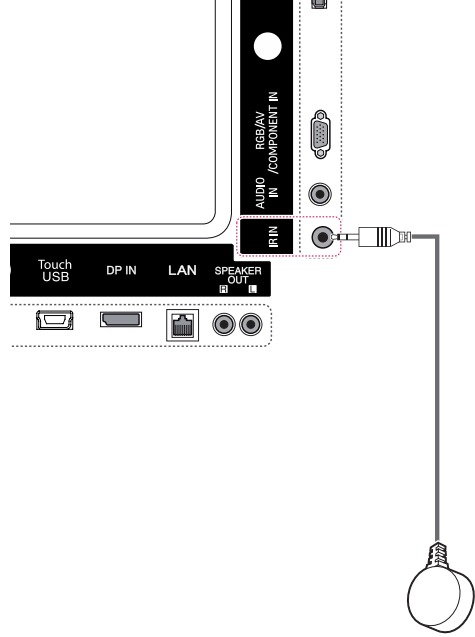

### ملاحظة



- تأكد من فصل كابل الطاقة.

## تخصيص خيارات الصورة

قم بتخصيص الخيارات الأساسية والمتقدمة لكل وضع صورة من أجل أفضل أداء للشاشة.

- 1 اضغط على **MENU (القائمة)** للوصول إلى القوائم الرئيسية.
- 2 اضغط على أزرار التنقل للانتقال إلى **PICTURE (الصورة)** واضغط على **OK (موافق)**.
- 3 اضغط على أزرار التنقل للانتقال إلى **Picture Mode (وضع الصورة)** واضغط على **OK (موافق)**.
- 4 اضغط على أزرار التنقل للانتقال إلى وضع صورة ترغب به واضغط على **OK (موافق)**.
- 5 حدد الخيارات التالية واضبطها، ثم اضغط على **OK (موافق)**.

الوصف	الخيار
لضبط سطوع الشاشة عن طريق التحكم في الإضاءة الخلفية لشاشة LCD. في حالة تقليل مستوى السطوع، تصبح الشاشة أكثر قتامة ويقل استهلاك الطاقة من دون فقدان إشارة الفيديو.	<b>Backlight (الإضاءة الخلفية)</b>
لزيادة أو تقليل درجة احمرار إشارة الفيديو. يمكنك استخدام <b>Contrast (التباين)</b> عندما يكون الجزء الساطع في الصورة مشبعًا.	<b>Contrast (التباين)</b>
لضبط المستوى الأساسي للإشارة في الصورة. يمكنك استخدام <b>Brightness (السطوع)</b> عندما تكون الأجزاء الداكنة في الصورة مشبعة.	<b>Brightness (السطوع)</b>
لضبط مستوى الوضوح في الحواف بين المناطق الفاتحة والداكنة من الصورة. وكلما انخفض المستوى، زادت نقالة الصورة.	<b>Sharpness (الحدة)</b>
لضبط كثافة جميع الألوان.	<b>Color (الألوان)</b>
لضبط التوازن بين مستويات اللون الأحمر والأخضر.	<b>Tint (الدرجة)</b>
قم بضبطها على المستوى الدافئ لتعزيز الألوان الدافئة كالأحمر أو ضبطها على المستوى البارد لجعل الصورة تميل إلى الزرقة.	<b>Color Temp (درجة حرارة الألوان)</b>
لتخصيص الخيارات المتقدمة. راجع الخيارات المتقدمة للصور.	<b>Advanced Control (التحكم المتقدم)</b>
لإستعادة الخيارات إلى الضبط الافتراضي.	<b>Picture Reset (إعادة ضبط الصورة)</b>

- 6 عند الانتهاء، اضغط على **EXIT (خروج)**. عند العودة إلى القائمة السابقة، اضغط على **BACK (رجوع)**.

## ضبط الشاشة

### تحديد وضع الصورة

قم بعرض الصور في ضوابطها المحسنة من خلال تحديد أحد أوضاع الضبط المسبق للصور.

- 1 اضغط على **MENU (القائمة)** للوصول إلى القوائم الرئيسية.
- 2 اضغط على أزرار التنقل للانتقال إلى **PICTURE (الصورة)** واضغط على **OK (موافق)**.
- 3 اضغط على أزرار التنقل للانتقال إلى **Picture Mode (وضع الصورة)** واضغط على **OK (موافق)**.
- 4 اضغط على أزرار التنقل للانتقال إلى وضع صورة ترغب به واضغط على **OK (موافق)**.

الوصف	الوضع
لضبط صورة الفيديو ليينة البيع بالتجزئة من خلال تحسين التباين والسطوع والألوان والحدة.	<b>Vivid (زاهي)</b>
لضبط الصورة لملاءمة البيئة العادية.	<b>Standard (قياسي)</b>
لتحسين صورة الفيديو لمظهر سينمائي ولتتمتع بالأفلام كما لو كنت في دار السينما.	<b>Cinema (السينما)</b>
لتحسين صورة الفيديو للتمتع بمشاهدة أحداث تتسم بالحركة العالية والحيوية عن طريق زيادة الألوان الأساسية مثل الأبيض أو الأخضر العسبي أو الأزرق السماوي.	<b>Sport (رياضة)</b>
لتحسين صورة الفيديو لتلائم شاشة ممارسة الألعاب السريعة مثل أجهزة الكمبيوتر أو الألعاب.	<b>Game (لعبة)</b>

- 5 عند الانتهاء، اضغط على **EXIT (خروج)**. عند العودة إلى القائمة السابقة، اضغط على **BACK (رجوع)**.

## تخصيص خيارات العرض بالكمبيوتر

تمتع بتخصيص خيارات كل وضع صورة للحصول على أفضل جودة للصورة.

- تعمل هذه الوظيفة في الوضع التالي: وضع [RGB][PC][RGB] (الكمبيوتر).

- 1 اضغط على **MENU** (القائمة) للوصول إلى القوائم الرئيسية.
- 2 اضغط على أزرار التنقل للانتقال إلى **PICTURE** (الصورة) واضغط على **OK** (موافق).
- 3 اضغط على أزرار التنقل للانتقال إلى **Screen** (الشاشة) واضغط على **OK** (موافق).
- 4 حدد الخيارات التالية وقم بضبطها، ثم اضغط على **OK** (موافق).

## ضبط الصوت

## تحديد وضع الصوت

تملك هذه الشاشة خمسة أوضاع مسبقة الضبط لتشغيل أنواع مختلفة من محتويات الفيديو.

- 1 اضغط على **MENU** (القائمة) للوصول إلى القوائم الرئيسية.
- 2 اضغط على أزرار التنقل للانتقال إلى **AUDIO** (الصوت) واضغط على **OK** (موافق).
- 3 اضغط على أزرار التنقل للانتقال إلى **Sound Mode** (وضع الصوت) واضغط على **OK** (موافق).
- 4 اضغط على أزرار التنقل للانتقال إلى وضع صوت ترغب به واضغط على **OK** (موافق).

الوصف	الوضع
حدد هذا الخيار عندما ترغب في جودة صوت قياسية.	<b>Standard</b> (قياسي)
حدد هذا الخيار عند الاستماع إلى الموسيقى.	<b>Music</b> (الموسيقى)
حدد هذا الخيار عند مشاهدة الأفلام.	<b>Cinema</b> (السينما)
حدد هذا الخيار عند مشاهدة الأحداث الرياضية.	<b>Sport</b> (رياضة)
حدد هذا الخيار عند تشغيل الألعاب.	<b>Game</b> (لعبة)

- 5 عند الانتهاء، اضغط على **EXIT** (خروج). عند العودة إلى القائمة السابقة، اضغط على **BACK** (رجوع).

الوصف	الخيار
لتحديد استبانة مناسبة. راجع "تخصيص خيارات عرض الكمبيوتر".	<b>Resolution</b> (الاستبانة)
لضبط وضع الشاشة والساعة والحالة تلقائيًا. قد تكون الصورة المعروضة غير ثابتة ليضع ثوانٍ فيما تكون التهيئة جارية.	<b>Auto</b> <b>.Config</b> (التهيئة التلقائية)
لضبط الخيارات عندما تكون الصورة غير واضحة، لا سيما عندما تكون الأحرف مهتزة. قم بتشغيل <b>Auto</b> <b>.Config</b> . (التهيئة التلقائية) قبل ضبط هذه الخيارات المذكورة.	<b>Position</b> (الوضع/الحجم) <b>Size</b> <b>Phase</b> (الحالة)
لاستعادة الخيارات إلى الضبط الافتراضي.	<b>Reset</b> (إعادة الضبط)

- 5 عند الانتهاء، اضغط على **EXIT** (خروج). عند العودة إلى القائمة السابقة، اضغط على **BACK** (رجوع).

## استخدام خيارات إضافية

### استخدام قائمة الإدخال

- 1 اضغط على **INPUT** (الإدخال) للوصول إلى قائمة مصدر الإدخال.
- 2 اضغط على أزرار التنقل للانتقال إلى أحد مصادر الإدخال ثم اضغط على **OK** (موافق).

مصدر الإدخال	الوصف
<b>AV</b>	لمشاهدة الفيديو من جهاز فيديو أو الأجهزة الخارجية الأخرى.
<b>Component</b> (المكون)	لمشاهدة محتوى من مشغل أقراص DVD أو الأجهزة الخارجية الأخرى، أو من خلال جهاز فك التشفير الرقمي
<b>RGB</b>	عرض إشارة الكمبيوتر على الشاشة
<b>HDMI</b>	لمشاهدة المحتويات على الكمبيوتر أو أقراص DVD أو جهاز فك التشفير الرقمي أو غيرها من الأجهزة عالية الدقة
<b>DVI-D</b>	لمشاهدة المحتويات على الكمبيوتر أو أقراص DVD أو جهاز فك التشفير الرقمي أو غيرها من الأجهزة عالية الدقة
<b>Display Port</b> (منفذ شاشة العرض)	لمشاهدة المحتويات على الكمبيوتر أو أقراص DVD أو جهاز فك التشفير الرقمي أو غيرها من الأجهزة عالية الدقة
<b>SuperSign</b>	لعرض شاشة مشغل الوسائط على جهاز العرض.
<b>USB</b>	لتشغيل ملف الوسائط المتعددة المحفوظ في USB.

## تخصيص خيارات الصوت

- يمكنك تخصيص خيارات كل وضع صوت لأفضل جودة صوت.
- 1 اضغط على **MENU** (القائمة) للوصول إلى القوائم الرئيسية.
  - 2 اضغط على أزرار التنقل للانتقال إلى **AUDIO** (الصوت) واضغط على **OK** (موافق).
  - 3 اضغط على أزرار التنقل للانتقال إلى **Sound Mode** (وضع الصوت) واضغط على **OK** (موافق).
  - 4 اضغط على أزرار التنقل للانتقال إلى وضع صوت ترغب به واضغط على **OK** (موافق).
  - 5 حدد الخيارات التالية وقم بضبطها، ثم اضغط على **OK** (موافق).

الخيار	الوصف
<b>Infinite sound</b> (الصوت العميق)	يوفر الخيار Infinity Sound (الصوت العميق) من LG صوت ستيريو عبر 5.1 قناة صوتية من مكثري صوت.
<b>Treble</b> (صوت حاد)	لزيادة كثافة الجزء ذو التردد المنخفض في الصوت.
<b>Bass</b> (الجهير)	لجعل إخراج الصوت أكثر هدوءًا. تؤدي زيادة صوت الجهير إلى توسيع نطاق التردد المنخفض للإخراج.
<b>Reset</b> (إعادة الضبط)	لإعادة ضبط وضع الصوت إلى الضبط الافتراضي.

- 6 عند الانتهاء، اضغط على **EXIT** (خروج). عند العودة إلى القائمة السابقة، اضغط على **BACK** (رجوع).

## استخدام خيارات إضافية

## ضبط نسبة العرض إلى الطول

قم بتغيير حجم الصورة لعرض الصورة في حجمها الأمثل من خلال الضغط على **ARC** أثناء مشاهدة التلفاز.

## تنبيه



- إذا تم عرض صورة ثابتة على الشاشة لمدة طويلة، فستظهر على الشاشة بشكل دائم وتشوها. يعتبر ذلك "احترافاً للصورة" ولا تشمل الكفالة.
- لمنع التصاق الصورة، لا تقم بمشاهدة صورة ثابتة لأكثر من ساعتين.
- إذا تم ضبط نسبة العرض إلى الطول إلى 4:3 لمدة طويلة، فقد تحترق الصورة في المنطقة المقلصة على الشاشة.
- يبلغ وقت التشغيل الموصى به لأفضل أداء وموثوقية 12 ساعة أو أقل في اليوم.
- عند استخدام جهاز العرض المزود بشاشة لمس، يوصى بضبط نسبة طول إلى عرض الشاشة إلى Just Scan (مسح فقط).

## ملاحظة



- يمكنك أيضاً تغيير حجم الصورة من خلال القوائم الرئيسية.
- يعمل الوضع Just Scan (مسح فقط) عندما تكون استبانة إشارة الفيديو 720 بكسل أو أعلى.

SuperSign	HDMI		DVI-D		Display Port		RGB الكمبيوتر	Component (المكون)	AV (صوت/ فيديو)	الوضع
	الكمبيوتر	DTV	الكمبيوتر	DTV	الكمبيوتر	DTV				ARC
O	O	O	O	O	O	O	O	O	O	16:9
X	X	O	X	O	X	O	X	O	X	Just Scan (فحص دقيق فقط)
O	O	X	O	X	O	X	O	X	X	1:1
O	O	O	O	O	O	O	O	O	O	4:3
X	X	O	X	O	X	O	X	O	O	Zoom (التكبير/التصغير)
X	X	O	X	O	X	O	X	O	O	Cinema Zoom (التكبير/التصغير السينمائي)

- **4:3**: يتيح لك هذا التحديد مشاهدة الصورة بنسبة طول إلى عرض أصلية **4:3**، وتظهر أشرطة سوداء على يمين الشاشة ويسارها.

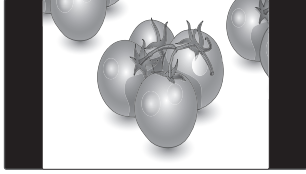

- **16:9**: يتيح هذا التحديد ضبط الصورة أفقيًا، بتناسب خطي، لملء الشاشة بالكامل (مفيد لمشاهدة أقراص DVD بتنسيق 4:3).

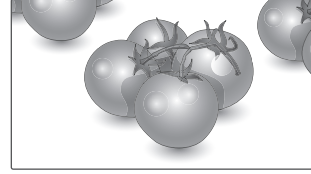

- **Zoom (التكبير/التصغير)**: يتيح لك هذا التحديد مشاهدة الصورة من دون أي تغيير، مع ملء الشاشة بالكامل. ولكن سيتم اقتطاع الجزء العلوي والسفلي من الصورة.

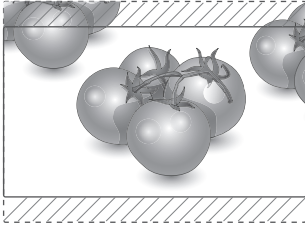

- **Just Scan (فحص دقيق فقط)**: يتيح لك هذا التحديد مشاهدة الصورة بأفضل جودة من دون فقدان الصورة الأصلية ذات الاستبانة العالية. ملاحظة: عند وجود تشويش في الصورة الأصلية، يمكنك رؤية التشويش على الحافة.



- **Cinema Zoom (التكبير/التصغير السينمائي 1)**: اختر Cinema Zoom (التكبير/التصغير السينمائي) عندما تريد تكبير الصورة بالنسبة الصحيحة. ملاحظة: عند تكبير الصورة أو تصغيرها، فقد تصبح الصورة مشوهة.

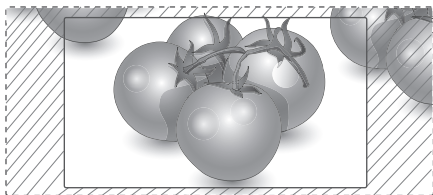

- **1:1**: لم يتم ضبط نسبة الطول إلى العرض من النسبة الأصلية. (منفذ شاشة عرض الكمبيوتر، و HDMI PC، و DVI-D PC، و RGB PC فقط)

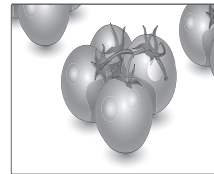

## الترفيه

### استخدام الشبكة

#### التوصيل بشبكة سلكية

لضبط ضوابط الشبكة: (حتى إذا كان التلفاز متصلاً تلقائياً بالفعل، فإن تشغيل الإعداد مرة أخرى لن يضر)،

- 1 اضغط على **MENU (القائمة)** للوصول إلى القوائم الرئيسية.
- 2 اضغط على أزرار التنقل للانتقال إلى **NETWORK (الشبكة)** واضغط على **OK (موافق)**.
- 3 اضغط على أزرار التنقل لتحديد **Network Setting (ضبط الشبكة)** ثم اضغط على **OK (موافق)**.
- 4 إذا كنت قد قمت بضبط **Network Setting (ضبط الشبكة)** بالفعل، فحدد **Resetting (إعادة الضبط)**. وتعمل ضوابط الاتصال الجديدة على إعادة ضبط الضوابط الحالية للشبكة.
- 5 حدد **IP Auto Setting (ضبط تلقائي لبروتوكول الإنترنت (IP))** أو **IP Manual Setting (ضبط يدوي لبروتوكول الإنترنت (IP))**.

- في حالة تحديد **IP Manual Setting (ضبط يدوي لبروتوكول الإنترنت (IP))**، فاضغط على أزرار التنقل وأزرار الأرقام. يجب إدخال عناوين بروتوكول الإنترنت (IP) يدوياً.

- **IP Auto Setting (ضبط تلقائي لبروتوكول الإنترنت (IP))**: حدد هذا الخيار إذا كان هناك خادم DHCP (جهاز التوجيه) على الشبكة المحلية (LAN) عبر شبكة سلكية، وسيتم تخصيص عنوان IP للتلفاز بشكل تلقائي. إذا كنت تستخدم جهاز توجيه ذا نطاق ترددي عريض أو مودم ذا نطاق ترددي عريض مزود بوظيفة خادم DHCP (بروتوكول تكوين المضيف الديناميكي). سيتم تحديد عنوان بروتوكول الإنترنت (IP) تلقائياً.

- 6 عند الانتهاء، اضغط على **EXIT (خروج)**.

قم بتوصيل التلفاز بشبكة محلية (LAN) عبر منفذ LAN كما هو مبين في الصورة التالية وقم بضبط إعدادات الشبكة. تعتمد هذه الشاشة الاتصال بشبكة سلكية فقط. بعد الانتهاء من التوصيلات المادية، قد تحتاج بضع شبكات منزلية ضبط ضوابط شبكة التلفاز. بالنسبة لمعظم الشبكات المنزلية، سيتصل التلفاز بها تلقائياً من دون الحاجة إلى أي عمليات ضبط. للحصول على معلومات تفصيلية، اتصل بمزود خدمة الإنترنت أو راجع دليل جهاز التوجيه.

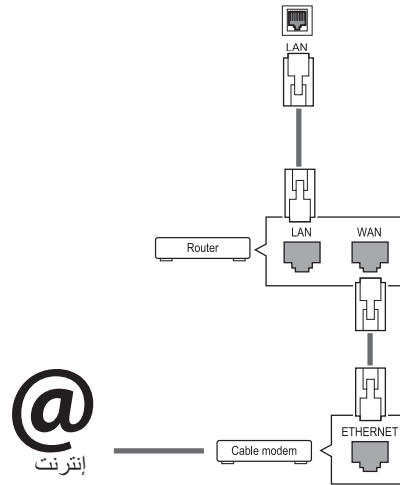

#### تنبيه

- لن تكون قائمة "Network setting" (ضبط الشبكة) متوفرة حتى يتم توصيل التلفاز بشبكة فعلية.
- نظراً لوجود عدة طرق لإجراء التوصيلات، يُرجى اتباع مواصفات مشغل شبكة الاتصالات أو مزود خدمة الإنترنت.

#### تنبيه

- لا تقم بتوصيل كابل هاتف نمطي بمنفذ LAN.
- نظراً لوجود عدة طرق لإجراء التوصيلات، يُرجى اتباع مواصفات مشغل شبكة الاتصالات أو مزود خدمة الإنترنت.



- يلزم توفر مودم DSL لاستخدام خدمة DSL ومودم كابلي لاستخدام خدمة المودم الكابلي. ووفقاً لطريقة الاتصال الخاصة بمزود خدمة الإنترنت (ISP) واتفاقية الاشتراك، قد لا تتمكن من استخدام ميزة الاتصال بالإنترنت التي يتضمنها هذا التلفاز أو قد تكون مقيداً بعدد معين من الأجهزة التي يمكن توصيلها في وقت واحد. (وإذا كان مزود خدمة إنترنت (ISP) الخاص بك يحدد الاشتراك بجهاز واحد، فقد لا يُسمح بتوصيل هذا التلفاز عند قيامك بتوصيل الكمبيوتر بالفعل).
- قد يكون استخدام "جهاز التوجيه" غير مسموح به أو مقيداً وفقاً لسياسات وقيود مزود خدمة الإنترنت. لمزيد من التفاصيل، اتصل بمزود خدمة الإنترنت (ISP) الخاص بك.

## ملاحظة



- إذا كنت تريد الوصول إلى الإنترنت على التلفاز مباشرة ، فيجب أن يكون اتصال الإنترنت قيد التشغيل دائماً.
- إذا تعذّر عليك الوصول إلى إنترنت، فتتحقق من حالة الشبكة من كمبيوتر على الشبكة لديك.
- عند استخدام **Network Setting (ضبط الشبكة)**، تحقق من كابل شبكة LAN أو تحقق مما إذا كان DHCP في جهاز التوجيه قيد التشغيل.
- إذا لم تكمل ضوابط الشبكة، فقد لا تعمل الشبكة بشكل صحيح.

## نصائح لضبط الشبكة

- استخدم كابل LAN قياسياً مع شاشة العرض هذه. كابل من الفئة الخامسة Cat5 أو من الأفضل أن يكون مزوداً بموصل RJ45.
- عادةً ما يمكن حل العديد من مشاكل الاتصال الشبكي أثناء عملية الإعداد من خلال إعادة ضبط جهاز التوجيه أو المودم. وبعد توصيل الشاشة بالشبكة المنزلية، قم على الفور بإيقاف تشغيل و/أو فصل كابل طاقة جهاز التوجيه أو المودم الكابلي الخاص بالشبكة المنزلية. ثم قم بتشغيل و/أو توصيل كابل الطاقة مرة أخرى.
- قد يكون عدد الأجهزة التي يمكنها تلقي خدمة إنترنت محدوداً بموجب بنود الخدمة السارية، وهذا يتوقف على مزود خدمة الإنترنت. لمزيد من التفاصيل، اتصل بمزود خدمة الإنترنت (ISP) الخاص بك.
- لا تتحمل LG مسؤولية أي عطل للتلفاز و/أو ميزة الاتصال بإنترنت نتيجة حدوث أخطاء/أعطال بالاتصال أو أجهزة موصلة أخرى.
- لا تتحمل LG مسؤولية المشاكل التي تحدث في إطار اتصالك بإنترنت.
- قد تواجه نتائج غير مرغوبة في حالة عدم إيفاء سرعة الاتصال الشبكي بمتطلبات المحتوى الذي يتم الوصول إليه.
- قد تكون بعض عمليات الاتصال بالإنترنت غير ممكنة نتيجة لفرض قيود معينة من قبل مزود خدمة الإنترنت (ISP) الذي يوفر لك الاتصال بإنترنت.
- تتحمل أنت أي رسوم يفرضها مزود خدمة الإنترنت، بما فيها على سبيل المثال لا الحصر، رسوم الاتصال.
- يلزم توفر منفذ Base-T 10 أو Base-TX LAN 100 عند استخدام اتصال سلكي مع هذا التلفاز. وإذا كانت خدمة إنترنت لا تسمح بهذا الاتصال، فلن تتمكن من الاتصال بالتلفاز.

## حالة الشبكة

- 1 اضغط على **MENU (القائمة)** للوصول إلى القوائم الرئيسية.
- 2 اضغط على أزرار التنقل للانتقال إلى **NETWORK (الشبكة)** واضغط على **OK (موافق)**.
- 3 اضغط على أزرار التنقل لتحديد **Network Status (حالة الشبكة)**.
- 4 اضغط على **OK (موافق)** للتحقق من حالة الشبكة.
- 5 عند الانتهاء، اضغط على **EXIT (خروج)**.

الوصف	الخيار
للعودة إلى قائمة ضبط الشبكة.	<b>Setting (الضبط)</b>
لاختبار حالة الشبكة الحالية بعد ضبط الشبكة.	<b>Test (اختبار)</b>
للعودة إلى القائمة السابقة.	<b>Close (إغلاق)</b>

## استخدام وسائطي

### توصيل وحدات تخزين USB

يمكنك توصيل وحدات تخزين USB مثل ذاكرة فلاش USB أو قرص ثابت خارجي بشاشة العرض واستخدم ميزات الوسائط المتعددة. قم بتوصيل ذاكرة فلاش USB أو قارئ بطاقات ذاكرة USB بالتلفاز كما هو موضح في الشكل التالي. تظهر شاشة My media (وسائطي).

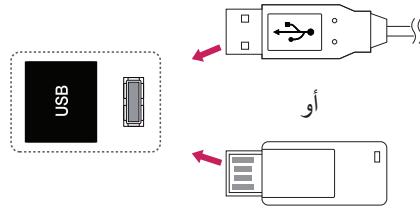

- يمكن التعرف فقط على وحدة تخزين USB.
- إذا تم توصيل وحدة تخزين USB عبر موزع جهاز USB، فلن يتم التعرف على الجهاز.
- قد لا يتم التعرف على وحدة تخزين USB عند استخدام برنامج التعرف التلقائي.
- قد لا يتم التعرف على وحدة تخزين USB التي تستخدم برنامج التشغيل الخاص بها.
- قد تعتمد سرعة التعرف على وحدة تخزين USB على كل جهاز.
- يرجى عدم إيقاف تشغيل شاشة العرض أو فصل وحدة USB أثناء عمل وحدة تخزين USB. عند فصل هذه الوحدة أو إزالتها فجأة، قد تتلف الملفات المخزنة أو تتضرر وحدة تخزين USB.
- يرجى عدم توصيل وحدة تخزين USB التي تم تشغيلها بطريقة مصطنعة على الكمبيوتر. قد تتسبب الوحدة بعدم عمل المنتج بشكل صحيح أو تعذر تشغيله. لا تنسَ أبداً استخدام وحدة تخزين USB وتشتمل على ملفات موسيقى أو ملفات صور أو ملفات أفلام عادية فقط.
- لا تستخدم إلا وحدة تخزين USB تم تنسيقها كنظام ملفات FAT32 أو NTFS المتوفر مع نظام تشغيل Windows. في حال تمت تهيئة وحدة التخزين من خلال أداة مساعدة مبرمجة مختلفة لا يعتمد عليها نظام تشغيل Windows، فقد لا يتم التعرف عليها.
- يرجى توصيل الطاقة بوحدة تخزين USB (أكثر من 0.5 أمبير) تتطلب طاقة خارجية. إذا تعذر ذلك، فلن يتم التعرف على الجهاز.
- يرجى توصيل وحدة تخزين USB بكابل متوفر من الجهة المصنعة للجهاز.
- قد لا يتم دعم بعض وحدات تخزين USB أو تشغيلها بشكل سلس.
- إن طريقة هيكلية ملفات وحدة تخزين USB مماثلة لنظام تشغيل Window XP ويمكن لاسم الملف التعرف على ما يصل إلى 100 حرف إنجليزي.
- احرص على إجراء نسخ احتياطي للملفات المهمة، حيث إن البيانات المخزنة في وحدة ذاكرة USB قد تتلف. لن نتحمل مسؤولية فقدان أي بيانات.
- إذا لم يكن لمحرك الأقراص الصلبة USB HDD مصدر طاقة خارجي، فقد لا يتم اكتشاف وحدة USB. اتصل بمصدر طاقة خارجية.
- - يرجى استخدام محول طاقة للمد بمصدر طاقة خارجي. لا نؤمن كابل USB لمصدر طاقة خارجي.
- إذا كانت وحدة ذاكرة USB مزودة بأقسام متعددة، أو إذا استخدمت قارئ بطاقات USB متعددة، فيمكنك استخدام ما يصل إلى 4 أقسام أو وحدات ذاكرة USB.
- إذا كان جهاز ذاكرة USB متصلاً بقارئ بطاقات USB متعددة، فقد لا يتم اكتشاف بيانات حجم الصوت الخاصة به.

#### تنبيه



- لا تقم بإيقاف تشغيل شاشة العرض أو إزالة وحدة تخزين USB أثناء تنشيط قائمة EMF (وسائطي)، إذ قد يؤدي ذلك إلى فقدان الملفات أو إلحاق الضرر بوحدة تخزين USB.
- قم بإجراء نسخ احتياطي للملفات التي تم حفظها على وحدة تخزين USB بشكل متكرر إذ قد تفقد الملفات أو تعرضها للتلف ولا تشمل الكفالة ذلك.

## استعراض الملفات

انتقل إلى لوائح الصور، أو الموسيقى، أو الأفلام واستعرض الملفات.

- 1 صل وحدة تخزين USB.
- 2 اضغط على **MENU** (القائمة) للوصول إلى القوائم الرئيسية.
- 3 اضغط على أزرار التنقل للانتقال إلى **My Media** (وسائطي) واضغط على **OK** (موافق).
- 4 اضغط على أزرار التنقل للاختيار بين **Movie List** (لائحة الأفلام) أو **Photo List** (لائحة الصور) أو **Music List** (لائحة ملفات الموسيقى) أو **Contents List** (لائحة المحتويات)، ثم اضغط على **OK** (موافق).

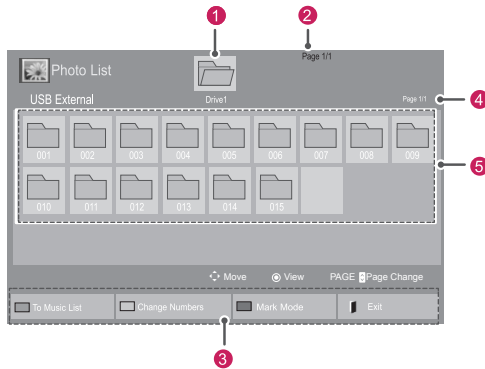
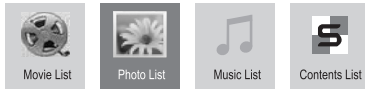

- فصل وحدة ذاكرة USB وأعد توصيلها إذا لم تعمل بشكل صحيح.
- تتفاوت سرعة اكتشاف وحدة ذاكرة USB من جهاز لآخر.
- إذا تم توصيل وحدة USB في **Standby Mode** (وضع الاستعداد)، فسيتم تحميل القرص الثابت المحدد تلقائيًا عند تشغيل شاشة العرض.
- تبلغ السعة الموصى بها 1 تيرابايت أو أقل لقرص وحدة USB الثابت الخارجي و32 جيجابايت أو أقل لذاكرة USB. قد لا يعمل أي جهاز بشكل صحيح إذا تجاوزت سعته الحد الموصى به.
- إذا لم يعمل قرص USB الثابت الخارجي المزود بوظيفة "Energy Saving"، فأوقف تشغيل القرص الثابت ثم أعد تشغيله ليعمل بشكل صحيح.
- كما يتم دعم وحدات تخزين USB بإصدار أقل من الإصدار USB 2.0. ولكنها قد لا تعمل بشكل صحيح في قائمة الأفلام.
- يمكن التعرف على 999 حافظة أو ملف كحد أقصى ضمن حافظة واحدة.
- يوصى باستخدام وحدة تخزين وكابل USB معتمدين. وإلا، قد لا يتم اكتشاف وحدة تخزين USB أو يحدث خطأ في التشغيل.
- يمكن استخدام بطاقة ذاكرة USB فقط لتشغيل الملفات التي تم توزيعها وتخزينها بواسطة مدير SuperSign. لن يعمل قرص USB الثابت أو قارئ البطاقات المتعددة.
- يمكن فقط لجهاز تخزين ملف FAT 32 المنسق تشغيل الملفات التي تم توزيعها وتخزينها بواسطة مدير SuperSign.
- قد لا تعمل وحدة تخزين USB من الإصدار 3.0.
- قد تتلف البيانات المخزنة على بعض أجهزة تخزين USB إذا تم وضع هذه الأخيرة في أماكن ذات درجات حرارة مرتفعة.

الوصف	الرقم
لانتقال إلى حافظة ذات مستوى أعلى	①
الصفحة الحالية/إجمالي عدد الصفحات	②
الأزرار المناسبة على وحدة التحكم عن بُعد	③
الصفحة الحالية / إجمالي الصفحات للمحتويات ضمن الحافظة التي يتم التركيز عليها ①	④
المحتويات ضمن الحافظة التي يتم التركيز عليها ①	⑤
الوصف	الزر
اضغط على الزر الأخضر للتبديل بين قائمة الصور -> قائمة الموسيقى أو قائمة الموسيقى -> قائمة المحتويات أو قائمة المحتويات -> قائمة الأفلام أو قائمة الأفلام -> قائمة الصور.	الزر الأخضر
طريقة للعرض في 5 صور مصغرة أو قائمة بسيطة.	الزر الأصفر
للتحويل إلى وضع التحديد.	الزر الأزرق

تنسيقات الملفات المعتمدة

النوع	تنسيق الملف المعتمد
<b>Content</b> (المحتوى) عند استخدام برنامج SuperSign (Manager)	امتدادات الملفات: *.cse, *.cts الأفلام امتدادات الملفات: *.mpg, *.mpeg, *.dat, *.ts, *.trp, *.tp, *.*, *.vob, *.mp4, *.mov, *.mkv, *.avi, *.asf, *.wmv, *.avi(motion JPEG), *.mp4(motion JPEG), *.mkv(motion JPEG) تنسيق الفيديو: MPEG1, MPEG2, MPEG4, H.264, AVC, DivX 3.11, DivX 4, DivX 5, DivX 6, Xvid 1.00, Xvid 1.01, Xvid 1.02, Xvid 1.03, Xvid (1.10-beta)1/2, JPEG, VC1(WVC1/WMV3) تنسيق الصوت: MP2, MP3, Dolby Digital, LPCM, AAC, HE-AAC, LPCM, ADPCM, WMA, MP3
الصور	امتدادات الملفات: JPEG, JPG, PNG, BMP
الموسيقى	امتدادات الملفات: MP3

عرض الأفلام

لتشغيل ملفات الفيديو على التلفاز. يظهر التلفاز كافة ملفات الفيديو المحفوظة في وحدة تخزين USB أو حافظه مشتركة على الكمبيوتر.

- 1 اضغط على أزرار التنقل للانتقال إلى **My Media** (وسائطي) واضغط على **OK** (موافق).
- 2 اضغط على أزرار التنقل للانتقال إلى **Movie List** (قائمة الأفلام) ثم اضغط على **OK** (موافق).
- 3 اضغط على أزرار التنقل للانتقال إلى الحافظة المطلوبة واضغط على **OK** (موافق).
- 4 اضغط على أزرار التنقل للانتقال إلى الملف المطلوب واضغط على **OK** (موافق).

النوع	تنسيق الملف المعتمد
<b>Movie</b> (الفيلم)	<b>MP4·DIVX·AVI·VOB·MPEG·MPG·DAT (FLV·WMV·ASF·TP·TRP·TS·MKV)</b> ملفات الأفلام المعتمدة (*./dat*/mpeg./mpg.) divx/*.avi*./mkv./mov./mp4./vob./tp./trp./ts ./(asf)*/wmv*/flv*/avi(motion-jpeg ((motion-jpeg)*/mkv(motion-jpeg)mp4 تنسيق الفيديو: DivX6, DivX5, DivX4, DivX3.11, Xvid1.03, Xvid1.02, Xvid1.01, Xvid1.00, Xvid1.10 beta-1/beta-2, VC1, H.264/AVC, Mpeg-4, Mpeg-2, Mpeg-1 Sorenson H.263, JPEG تنسيق الصوت: MP3, Mpeg, AAC, Dolby Digital, WMA, ADPCM, HE-AAC, LPCM معدل نقل البيانات: في نطاق 32 كيلوبت لكل ثانية إلى 320 كيلوبت لكل ثانية (MP3) تنسيق الترجمة الخارجية: sub(MicroDVD·Su.*./srt./smi.* .*(TMPlayer)txt.*./ssa.*./ass.*(bviewer1.0/2.0 (PowerDivX)psb تنسيق الترجمة الداخلية: XSUB فقط (هو تنسيق الترجمة المستخدم في ملفات DivX6)
<b>Photo</b> (الصور)	JPEG الخط الأساسي: 64 × 64 إلى 8640 × 15360 التقدمي: 64 × 64 إلى 1440 × 1920 • يمكنك تشغيل ملفات JPEG فقط. • يتم عرض الملفات غير المعتمدة في شكل الرمز المحدد مسبقًا.
امتدادات الملفات	العنصر
jpeg jpg jpe	تنسيق الملف المعتمد: SOF0: الخط الأساسي SOF1: متوالي ممتد SOF2: تقدمي
حجم الصورة	الحد الأدنى: 64 X 64 الحد الأقصى - النوع العادي: 8640 × 15360 (عرض) × (ارتفاع) النوع التقدمي: 1920 (عرض) × 1440 (ارتفاع)
ملفات الموسيقى	MP3 معدل البت 32 إلى 320 • معدل تحليل MPEG1 الطبقة 3: 32 كيلوبت، 44.1 كيلوبت، 48 كيلوبت • معدل تحليل MPEG2 الطبقة 3: 16 كيلوبت، 22.05 كيلوبت، 24 كيلوبت • معدل تحليل MPEG2.5 الطبقة 3: 8 كيلوبت، 11.025 كيلوبت، 12 كيلوبت



## 6 تحكم في التشغيل باستخدام الأزرار التالية.

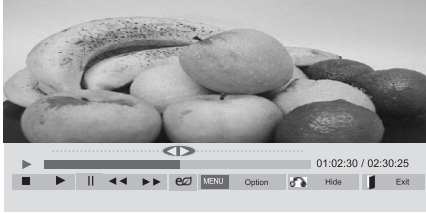

الوصف	الزر
لإيقاف التشغيل	
لتشغيل فيديو	
لإيقاف التشغيل مؤقتاً أو استئنافه	
للبحث للخلف في ملف	
للبحث للأمام في ملف	
لعرض قائمة <b>Option</b> (الخيارات).	
لإخفاء القائمة الظاهرة على الشاشة بحجمها الكامل.	
للعودة إلى <b>Movie List</b> (قائمة الأفلام).	
للتخطي إلى نقاط محددة في ملف أثناء التشغيل. يظهر وقت نقطة محددة على شريط الحالة. قد لا تعمل هذه الوظيفة بشكل صحيح في بعض الملفات.	">" أو "<"
لضبط درجة سطوع الشاشة لتوفير الطاقة.	<b>ENERGY SAVING</b> (توفير الطاقة)

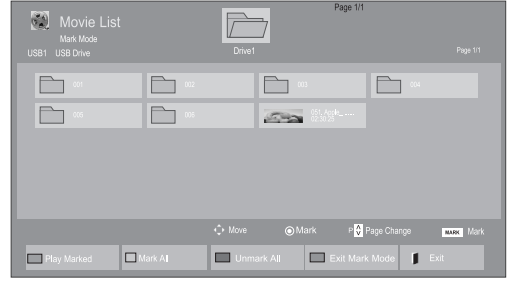
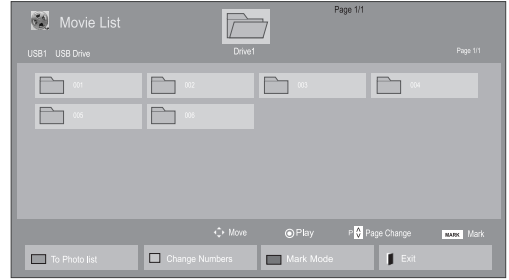

الوصف	القائمة
لتشغيل ملف الفيلم المحدد. بمجرد انتهاء تشغيل ملف الفيلم، يتم تشغيل الملف المحدد التالي تلقائياً.	<b>Play Marked</b> (تشغيل المميز)
لتمييز جميع ملفات الأفلام الظاهرة على الشاشة بعلامة.	<b>Mark All</b> (تمييز الكل)
لإزالة علامات التمييز عن جميع ملفات الأفلام المميزة.	<b>Unmark All</b> (إلغاء تمييز الكل)
للخروج من <b>Mark Mode</b> (وضع التمييز).	<b>Exit Mark Mode</b> (الخروج من وضع التمييز)

## 5 تشغيل فيلم.

## ملاحظة

- يتم عرض الملفات غير المعتمدة في معاينة الصورة بالرمز فقط.
- تعرض الملفات غير العادية بتنسيق **bitmap** (رمز خطأ).

- عند مشاهدة الفيلم عن طريق وظيفة Movie List (قائمة الأفلام)، يمكنك ضبط الصورة من خلال مفتاح Energy Saving (توفير الطاقة) على وحدة التحكم عن بُعد. لا يعمل إعداد المستخدم لكل وضع من أوضاع الصور.

#### نصائح لاستخدام ملفات الفيديو وتشغيلها

- قد لا تعمل بعض الترجمات التي أنشأها المستخدم بشكل صحيح.
- لا يتم اعتماد بعض الحروف الخاصة في الترجمات.
- لا يتم اعتماد علامات HTML في الترجمات.
- لا تتوفر ترجمات بلغات غير اللغات المعتمدة.
- قد تحدث بعض الأخطاء المؤقتة بالشاشة (توقف الصورة أو زيادة سرعة التشغيل، وما إلى ذلك) عند تغيير اللغة الصوتية.
- قد لا يتم تشغيل ملف الفيلم التالف بشكل صحيح، أو قد تكون بعض وظائف المشغل غير متاحة للاستخدام.
- قد لا يتم تشغيل ملفات الأفلام التي تمت صياغتها باستخدام أجهزة تشفير فيديو بشكل صحيح.
- في حالة عدم وجود مساحات بينية في هيكل الفيديو والصوت الخاص بالملف المسجل، فسيتم إخراج إما الفيديو أو الصوت.
- يتم اعتماد ملفات الفيديو عالية الدقة بحد أقصى 1920x 1080 بمعدل إطارات 25/30P أو 1280x 720 بمعدل إطارات 50/60، وهذا يتوقف على الإطار.
- قد لا تعمل ملفات الفيديو التي تزيد استبانتها عن 1920X1080 بمعدل إطارات 25/30P أو 1280x 720 بمعدل إطارات 50/60P بشكل صحيح، وهذا يتوقف على الإطار.
- قد لا تعمل ملفات الأفلام المختلفة عن الأنواع والتنسيقات المحددة بشكل صحيح.
- أقصى معدل بت لملف الفيلم القابل للتشغيل هو 20 ميجابايت لكل ثانية. (Motion JPEG فقط: 10 ميجابايت لكل ثانية)
- لا تضمن التشغيل السلس للأنماط المرمزة بالمستوى 4.1 أو أعلى بالتنسيق H.264/AVC.
- برنامج فك التشفير الصوتي DTS Audio غير معتمد.
- لا يتم اعتماد تشغيل ملف الفيلم الذي يزيد حجمه عن 30 جيجابايت.
- يجب وضع ملف فيلم DivX و ملف الترجمة الخاص به في الحافظة نفسها.
- يجب أن يتطابق اسم ملف الفيديو و ملف الترجمة الخاص به لكي يتم تشغيله.
- قد لا يتم تشغيل الفيديو عبر اتصال USB الذي لا يعتمد السرعة العالية بشكل صحيح.
- قد لا يتم تشغيل الملفات المرمزة باستخدام تقنية GMC (وهي اختصار لتعويض الصور المتحركة الشامل).

#### خيارات الفيديو

- 1 اضغط على **MENU (القائمة)** للوصول إلى القوائم المنبثقة.
- 2 اضغط على أزرار التنقل للانتقال إلى **Set Video Play (ضبط تشغيل الفيديو)** أو **Set Video (ضبط الفيديو)** أو **Set Audio (ضبط الصوت)** ثم اضغط على **OK (موافق)**.

#### ملاحظة

- لا تؤثر قيم الخيارات التي تم تغييرها في **Movie List (قائمة الأفلام)** في **Photo List (قائمة الصور)** و **Music List (قائمة الموسيقى)**.
- قيمة الخيار التي تم تغييرها في **Photo List (قائمة الصور)** و **Music List (قائمة الموسيقى)** تتغير بالمثل في **Photo List (قائمة الصور)** و **Music List (قائمة الموسيقى)** مع استبعاد **Movie List (قائمة الأفلام)**.
- عند إعادة تشغيل ملف الفيديو بعد إيقافه، يمكنك استئناف التشغيل من المقطع الذي تم إيقافه عنده قبل ذلك.

اللغات المعتمدة	صفحة الرمز
English (الإنجليزية) و Spanish (الإسبانية) و French (الفرنسية) و German (الألمانية) و Italian (الإيطالية) و Swedish (السويدية) و Finnish (الفنلندية) و Dutch (الهولندية) و Portuguese (البرتغالية) و Danish (الدانماركية) و Romanian (الرومانية) و Norwegian (النرويجية) و Albanian (الألبانية) و Irish Gaelic (الغيلية) و Welsh (الويلزية) و Catalan (الكاتالونية) و Valencian (الفالنسية)	<b>Latin1</b> (اللاتينية 1)
Bosnian (البوسنية) و Polish (البولندية) و Croatian (الكرواتية) و Czech (التشيكية) و Slovak (السلوفاكية) و Slovenian (السلوفينية) و Serbian (الصربية) و Hungarian (المجرية) و Estonian (الإستونية) و Latvian (اللاتفية) و Lithuanian (الليتوانية)	<b>Latin2</b> (اللاتينية 2)
Bulgarian (البلغارية) و Macedonian (المقدونية) و Russian (الروسية) و Ukrainian (الأوكرانية) و Kazakh (الغازاقية) و Greek (اليونانية)	<b>Latin4</b> (اللاتينية 4)
Bulgarian (البلغارية) و Macedonian (المقدونية) و Russian (الروسية) و Ukrainian (الأوكرانية) و Kazakh (الغازاقية) و Greek (اليونانية)	<b>Cyrillic</b> (السيريلية)
Greek (اليونانية)	<b>Greek</b> (اليونانية)
Korean (الكورية)	<b>Korean</b> (الكورية)

## ملاحظة



- يمكن اعتماد 10000 كتلة مترامنة داخل ملف الترجمة فقط.
- عند تشغيل فيديو، يمكنك ضبط Picture Size (حجم الصورة) بالضغط على الزر ARC.
- تعتمد الترجمة في لغتك فقط عندما تكون قائمة خيارات العرض على الشاشة معينة إلى اللغة نفسها.
- من الممكن أن تكون خيارات code page (صفحة الرمز) معطلة، ويتوقف ذلك على لغة ملفات الترجمة.
- قم بتحديد code page (صفحة الرمز) المناسبة لملفات الترجمة.

عند تحديد Set Video Play (ضبط تشغيل الفيديو)،

1 اضغط على أزرار التنقل للانتقال لعرض Picture Size (حجم الصورة) أو Audio Language (لغة الصوت) أو Subtitle Language (لغة الترجمة) أو Repeat (تكرار).

2 اضغط على أزرار التنقل للانتقال والقيام بالضبط المناسب.

القائمة	الوصف
<b>Picture Size</b> (حجم الصورة)	لتحديد تنسيق الصورة المطلوب أثناء تشغيل الفيلم.
<b>Audio Language</b> (لغة الصوت)	لتغيير Language Group (مجموعة اللغة) الخاصة بالصوت أثناء تشغيل الفيلم. لا يمكن تحديد ملفات ذات مسار صوتي واحد.
<b>Subtitle Language</b> (لغة الترجمة)	لتشغيل/إيقاف تشغيل الترجمة.
<b>Language</b> (اللغة)	يتم تنشيط هذا الخيار للترجمة بتنسيق SMI، كما يوفر إمكانية تحديد لغة الترجمة.
<b>Code page</b> (صفحة الرمز)	لإتاحة تحديد خط الترجمة. وعند الضبط على الوضع الافتراضي، يتم استخدام خط القائمة العامة نفسه.
<b>Sync</b> (المزامنة)	يُضبط تزامن الوقت الخاصة بالترجمة من 10- ثوانٍ إلى +10 ثوانٍ من خلال درجات تبلغ كل منها 0.5 ثانية أثناء تشغيل الفيلم.
<b>Position</b> (الموضع)	يُقوم بتغيير موضع الترجمة لأعلى أو أسفل أثناء تشغيل الفيلم.
<b>Size</b> (الحجم)	يُقوم بتحديد حجم الترجمة المطلوب أثناء تشغيل الفيلم.
<b>Repeat</b> (التكرار)	لتشغيل/إيقاف تشغيل وظيفة تكرار تشغيل الفيلم. عند تشغيل هذه الوظيفة، يتم تشغيل الملف الموجود داخل الحافظة بشكل متكرر. حتى عند إيقاف وظيفة تكرار التشغيل تتم إعادة التشغيل إذا كان اسم الملف مماثلاً للملف السابق.

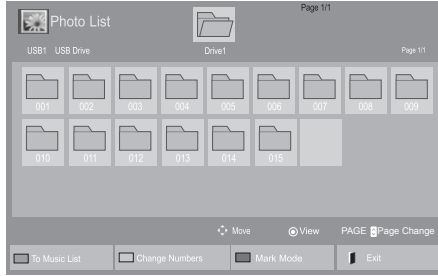

عند تحديد **Set Video** (ضبط الفيديو)،

1 اضغط على أزرار التنقل للانتقال والقيام بالضبط المناسب.

عند تحديد **Set Audio** (ضبط الصوت)،

1 اضغط على أزرار التنقل للانتقال وعرض **Sound Mode** (وضع الصوت)، أو **Clear Voice II** (صوت واضح II) أو **Balance** (التوازن).

2 اضغط على أزرار التنقل للانتقال والقيام بالضبط المناسب.

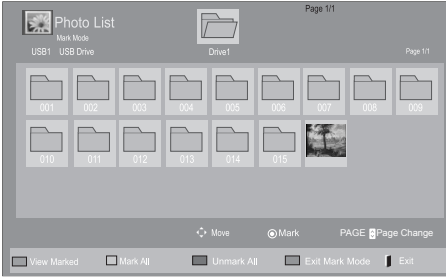

## عرض الصور

قم بعرض ملفات الصور في وحدة تخزين USB. قد تختلف طرق العرض على الشاشة بحسب الطراز.

1 اضغط على أزرار التنقل للانتقال إلى **My Media** (وسائطي) واضغط على **OK** (موافق).

2 اضغط على أزرار التنقل للانتقال إلى **Photo List** قائمة الصور ثم اضغط على **OK** (موافق).

3 اضغط على أزرار التنقل للانتقال إلى الحافظة المطلوبة واضغط على **OK** (موافق).

4 اضغط على أزرار التنقل للانتقال إلى الملف المطلوب واضغط على **OK** (موافق).

الوصف	القائمة
لعرض ملف الصورة المحدد.	<b>View Marked</b> (عرض المميز)
لتمييز جميع ملفات الصور الظاهرة على الشاشة بعلامة.	<b>Mark All</b> (الكل تمييز)
لإزالة علامات التمييز عن جميع ملفات الصور المميزة.	<b>Unmark All</b> (إلغاء تمييز الكل)
للخروج من <b>Mark Mode</b> (وضع التمييز).	<b>Exit Mark Mode</b> (الخروج من وضع التمييز)

5 عرض الصور.

### ملاحظة !

- يتم عرض الملفات غير المعتمدة في معاينة الصورة بالرمز فقط.
- تعرض الملفات غير العادية بتنسيق **bitmap** (X).



الوصف	الخيار
لضبط درجة سطوع الشاشة لتوفير الطاقة.	<b>ENERGY SAVING</b> (توفير الطاقة)
• <b>Slide Speed</b> : لتحديد سرعة عرض الشرائح (Fast أو Medium أو Slow). • <b>TransitionEffect</b> : لضبط وضع العرض لعرض الشرائح. • <b>BGM</b> : لتحديد حافظة موسيقى لموسيقى الخلفية.	<b>Option</b> (الخيارات)
<b>ملاحظة</b> ! • لا يمكنك تغيير حافظة الموسيقى أثناء تشغيل موسيقى الخلفية. • يمكنك فقط تحديد حافظة ملفات MP3 المحفوظة على الجهاز الذي يعرض الصورة حاليًا.	
لإخفاء إطار الخيارات. لعرض الخيارات، اضغط على <b>OK</b> (موافق).	<b>Hide</b> (إخفاء)
للعودة إلى <b>Photo List</b> (قائمة الصور).	<b>EXIT</b> (خروج)

## خيارات الصورة

- 1 اضغط على **MENU** (القائمة) لعرض قوائم **Option** (الخيارات).
- 2 اضغط على أزرار التنقل للانتقال إلى **Set Photo View**.  
(ضبط عرض الصورة) أو **Set Video**. (ضبط الفيديو) أو **Set Audio**. (ضبط الصوت) ثم اضغط على **OK** (موافق).

## ملاحظة !

- لا تؤثر قيم الخيارات التي تم تغييرها في **Movie List** (قائمة الأفلام) في **Photo List** (قائمة الصور) و **Music List** (قائمة الموسيقى).
- قيمة الخيار التي تم تغييرها في **Photo List** (قائمة الصور) و **Music List** (قائمة الموسيقى) تتغير بالمثل في **Photo List** (قائمة الصور) و **Music List** (قائمة الصور) و **Music List** (قائمة الموسيقى) مع استبعاد **Movie List** (قائمة الأفلام).

6 عند تشغيل فيديو، يمكنك ضبط التالي:







عدد الصور المحددة الخيارات

الوصف	الخيار
لبداء عرض الشرائح أو إيقافه مع الصور المحددة. في حال لم تحدّد أي صور، سيتم عرض كل الصور المحفوظة في الحافظة الحالية أثناء عرض الشرائح. حدّد <b>Option</b> لضبط سرعة عرض الشرائح ووضع عرضه.	<b>Slideshow</b> (عرض الشرائح)
لتشغيل موسيقى الخلفية أو إيقاف تشغيلها. لضبط حافظة الموسيقى الخلفية، حدّد <b>Option</b> (الخيارات). يمكنك ضبط <b>Option</b> (الخيارات) باستخدام الزر <b>MENU</b> (القائمة) على وحدة التحكم عن بُعد.	<b>BGM</b> (موسيقى الخلفية)
لتدوير الصور باتجاه عقارب الساعة (90 أو 180 أو 270 أو 360 درجة).	<b>Rotate</b> (التدوير)
<b>ملاحظة</b> ! • حجم الصورة المعتمدة محدود. لا يمكنك تدوير صورة إذا كانت استبانة العرض الذي تم تدويره أكبر من الاستبانة المعتمدة.	
لتكبير الصورة إلى 200% أو 400%.	<b>Zoom</b> (التكبير/التصغير)
<b>ملاحظة</b> ! • إنّ التكبير إلى 200% أو 400% يعمل فقط للصور ذات حجم 1372x772 بكسل أو أكثر. • للصور ذات حجم 960x540 بكسل أو أكثر، يعمل فقط التكبير إلى 400% بشكل مناسب.	

عند تحديد ضبط Photo View،

- 1 اضغط أزرار التنقل للانتقال لتحديد Slide Speed أو Transition Effect أو BGM.
- 2 اضغط على أزرار التنقل للانتقال بهدف إجراء الضوابط المناسبة.

### خيار Transition Effect

الخيار	الوصف
Sliding	لدفع الشريحة الحالية بحيث يتعذر رؤيتها في الوقت الذي يتم تشغيل الشريحة التالية. 
Stairs	لدفع الشريحة الحالية في شكل تدرّج في الوقت الذي يتم تشغيل الشريحة التالية. 
Door Open/Close	لدفع الشريحة الحالية كفتح باب أو إغلاقه في الوقت الذي يتم تشغيل الشريحة التالية. 
Shutter	لدفع الشريحة الحالية كسحب حاجز أو إزالته في الوقت الذي يتم تشغيل الشريحة التالية. 
Fade In	تختفي الصورة الحالية وتظهر الصورة التالية ببطء. 

## الاستماع إلى الموسيقى

عند تحديد **Set Video (ضبط الفيديو)**،

1 اضغط على أزرار التنقل للانتقال والقيام بالضبط المناسب.

1 اضغط على أزرار التنقل للانتقال إلى **My Media (وسائطي)** واضغط على **OK (موافق)**.

2 اضغط على أزرار التنقل للانتقال إلى **Music List (قائمة الموسيقى)** واضغط على **OK (موافق)**.

3 اضغط على أزرار التنقل للانتقال إلى الحافظة المطلوبة واضغط على **OK (موافق)**.

4 اضغط على أزرار التنقل للانتقال إلى الملف المطلوب واضغط على **OK (موافق)**.

عند تحديد **Set Audio (ضبط الصوت)**،

1 اضغط على أزرار التنقل للانتقال وعرض **Sound Mode (وضع الصوت)**، أو **Clear Voice II (صوت واضح II)** أو **Balance (التوازن)**.

2 اضغط على أزرار التنقل للانتقال والقيام بالضبط المناسب.

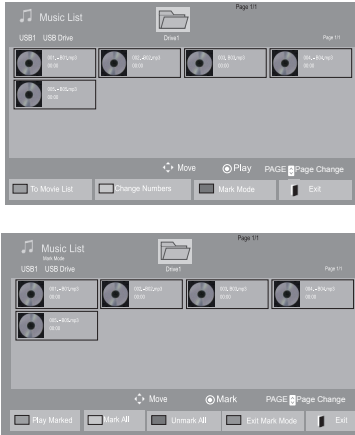

الوصف	القائمة
لعرض ملف الموسيقى المحدد.	<b>Play Marked (تشغيل المميز)</b>
لتمييز جميع ملفات الموسيقى الظاهرة على الشاشة بعلامة.	<b>Mark All (تمييز الكل)</b>
لإزالة علامات التمييز من جميع ملفات الموسيقى المميزة.	<b>Unmark All (الغاء تمييز الكل)</b>
للخروج من <b>Mark Mode (وضع التمييز)</b> .	<b>Exit Mark Mode (الخروج من وضع التمييز)</b>

5 قم بتشغيل الموسيقى.

## نصائح لتشغيل ملفات الموسيقى

- لا تعتمد هذه الوحدة ملفات MP3 ذات علامة ID3 المضمنة.

## ملاحظة



- يتم عرض الملفات غير المعتمدة في معاينة الصورة بالرمز فقط
- تعرض الملفات غير العادية بتنسيق bitmap (X).
- لا يتم تشغيل ملف الموسيقى التالف أو المعيب ولكن يتم عرض 00:00 في وقت التشغيل.
- لا يتم بدء تشغيل ملف الموسيقى الذي تم تنزيله من خدمة مدفوعة والذي يكون محميًا بموجب حقوق النشر، ولكن يتم عرض معلومات غير مناسبة في وقت التشغيل.
- في حالة الضغط على الزر OK (موافق)، و (■) ، يتم إيقاف شاشة التوقف.
- تتوفر الأزرار (▶) و (⏸) و (◀) و (⏮) على وحدة التحكم عن بُعد في هذا الوضع.
- يمكنك استخدام الزر (▶▶) لتحديد ملف الموسيقى التالي والزر (◀◀) لتحديد ملف الموسيقى السابق.

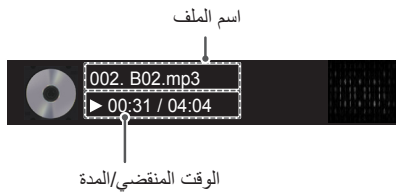

## 6 عند الاستماع إلى الموسيقى، يمكنك ضبط التالي:

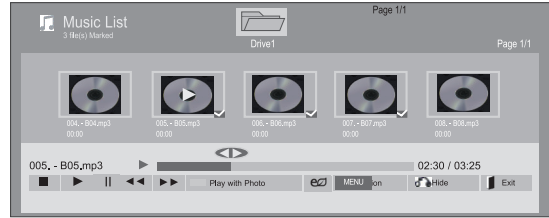

الوصف	الزر
إيقاف تشغيل الملف والرجوع إلى قائمة الموسيقى.	■
لتشغيل ملف موسيقى	▶
لإيقاف التشغيل مؤقتاً أو استئنافه	⏸
للتخطي إلى الملف التالي	▶▶
للتخطي إلى الملف السابق	◀◀
عند التشغيل، عند الضغط على الزر (◀◀)، يتم تشغيل ملف الموسيقى السابق. عند الضغط على الزر (▶▶)، يتم تشغيل ملف الموسيقى التالي.	◀▶ أو ▶▶
لبدء تشغيل ملفات الموسيقى المحددة ثم الانتقال إلى <b>Photo List (قائمة الصور)</b> .	الزر الأخضر
لضبط درجة سطوع الشاشة لتوفير الطاقة.	⚡ ENERGY SAVING (توفير الطاقة)
لعرض قائمة Option (الخيارات).	Option MENU (الخيارات)
لإخفاء إطار الخيارات. لعرض الخيارات، اضغط على <b>OK (موافق)</b> .	Hide (إخفاء)
عند الضغط على الزر <b>EXIT (خروج)</b> أثناء عرض مشغل الموسيقى، يتم إيقاف الموسيقى فقط ولن يرجع المشغل إلى عرض التلفاز العادي. عند الضغط على الزر <b>EXIT (خروج)</b> أثناء إيقاف الموسيقى أو إخفاء مشغل الموسيقى، يرجع المشغل إلى عرض التلفاز العادي.	<b>EXIT</b>   (خروج)
عند استخدام الزر < أو > أثناء التشغيل يمكن رؤية مؤشر يشير إلى الموضع الممكن تشغيله على الشاشة.	">" أو "<"

## عرض لائحة المحتويات

يعمل على تشغيل الملفات المخزنة باستخدام خيار Export (التصدير) في SuperSign Manager.

- 1 اضغط على أزرار التنقل للانتقال إلى **My Media** (وسائط المتعددة) ثم اضغط على **OK** (موافق).
- 2 اضغط على أزرار التنقل للانتقال للائحة **Contents List** (لائحة المحتويات)، ثم اضغط على **OK** (موافق).
- 3 اضغط على أزرار التنقل للانتقال إلى الحافظة التي ترغب بها واضغط على **OK** (موافق).
- 4 اضغط على أزرار التنقل للانتقال إلى الملف الذي ترغب به واضغط على **OK** (موافق).

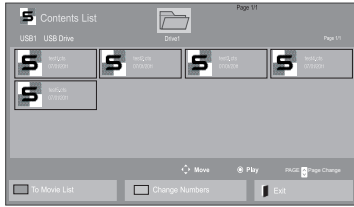

## ملاحظة

- أثناء تشغيل ملفات الوسائط من **Contents List** (قائمة المحتويات)، يتوفر الزر **BACK** (رجوع)، أو **EXIT** (خروج) أو **Volume** (مستوى الصوت) فقط. وفي حالة الضغط على الزر **BACK** (رجوع) أو **EXIT** (خروج)، يتم إيقاف تشغيل ملفات الوسائط وتتم العودة إلى وضع عرض الشاشة.
- إذا كانت الحافظة **AutoPlay** (تشغيل تلقائي) موجودة في جهاز **USB** وملفاتها ذات تنسيق معتمد، يمكن إعادة تشغيلها تلقائياً عند توصيل جهاز **USB** بالشاشة.

- 1 اضغط على **MENU** (القائمة) للوصول إلى القوائم المنبثقة.
- 2 اضغط على أزرار التنقل للانتقال إلى **Set Audio Play** (ضبط تشغيل الصوت) أو **Set Audio**. (ضبط الصوت) ثم اضغط على **OK** (موافق).

## ملاحظة

- لا تؤثر قيم الخيارات التي تم تغييرها في **Movie List** (قائمة الأفلام) في **Photo List** (قائمة الصور) و**Music List** (قائمة الموسيقى).
- قيمة الخيار التي تم تغييرها في **Photo List** (قائمة الصور) و**Music List** (قائمة الموسيقى) تتغير بالمثل في **Photo List** (قائمة الصور) و**Music List** (قائمة الموسيقى) مع استبعاد **Movie List** (قائمة الأفلام).

عند تحديد **Set Audio Play**. (ضبط تشغيل الصوت)،

- 1 اضغط على أزرار التنقل للانتقال لتحديد **Repeat** (التكرار) أو **Random** (العشوائي).
- 2 اضغط على أزرار التنقل للانتقال والقيام بالضبط المناسب.

عند تحديد **Set Audio** (ضبط الصوت)،

- 1 اضغط على أزرار التنقل للانتقال وتحديد **Sound Mode** (وضع الصوت)، أو **Clear Voice II** (صوت واضح II) أو **Balance** (التوازن).
- 2 اضغط على أزرار التنقل للانتقال والقيام بالضبط المناسب.

## دليل DivX® VOD

## تسجيل DivX® VOD

بهدف تشغيل محتويات DivX® VOD المستأجرة أو التي تم شراؤها، يجب تسجيل الجهاز من خلال رمز تسجيل DivX المكوّن من 10 أرقام من جهازك على الموقع [www.divx.com/vod](http://www.divx.com/vod).

## ملاحظة !

- قد لا تعمل بعض الأزرار أثناء قيامك بالتحقق من رمز التسجيل.
- إذا كنت تستخدم رمز تسجيل DivX لجهاز آخر، فلا يمكن تشغيل ملف DivX الذي تم استجاره أو شراؤه. تأكد من استخدام رمز تسجيل DivX المخصص للتلفاز الخاص بك.
- قد لا يتم تشغيل ملفات الصوت أو الفيديو التي لم يتم تحويلها باستخدام برنامج فك تشفير DivX القياسي أو قد تكون تالفة.
- يسمح لك رمز DivX® VOD بتنشيط ما يصل إلى 6 أجهزة من خلال حساب واحد.

1 اضغط على **MENU (القائمة)** للوصول إلى القوائم الرئيسية.

2 اضغط على أزرار التنقل للانتقال إلى **MY MEDIA (وسائطي)** ثم اضغط على **OK (موافق)**.

3 اضغط على الزر الأزرق.

4 اضغط على أزرار التنقل للانتقال إلى **DivX Reg. Code (رمز تسجيل DivX)** واضغط على **OK (موافق)**.

5 عرض رمز التسجيل الخاص بشاشة العرض لديك.

6 عند الانتهاء، اضغط على **EXIT (خروج)**.

عند العودة إلى القائمة السابقة، اضغط على **BACK (رجوع)**.

! You must register your device to play DivX® protected videos.  
Registration code : \*\*\*\*\*  
Register at <http://vod.divx.com>

Close

## استخدام PIP/PBP

يمكن عرض ملفات الفيديو أو الصور المخزنة على وحدة USB على شاشة واحدة من خلال تقسيمها إلى الشاشات الرئيسية والفرعية.

- 1 اضغط على **MENU** (القائمة) للوصول إلى القوائم الرئيسية.
- 2 اضغط على أزرار التنقل للتمرير إلى **OPTION** (الخيارات) واضغط على **OK** (موافق).
- 3 اضغط على **PIP/PBP** لتحديد **PIP** أو **PBP** ثم اضغط على **OK** (موافق).

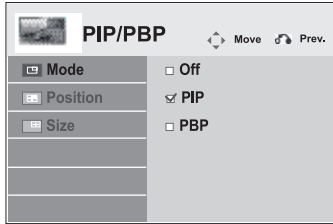

- 4 حدد **Movie List** (قائمة الأفلام) أو **Photo List** (قائمة الصور) من **My Media** (وسائطي). (لاحظ أن **Music List** (قائمة الموسيقى) لا تعتمد وظيفة PIP/PBP).

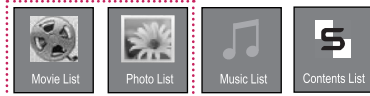

## إلغاء تسجيل DivX® VOD

يجب إلغاء تسجيل الجهاز من خلال رمز إلغاء تسجيل DivX مكون من 8 أرقام من الجهاز على الموقع [www.divx.com/vod](http://www.divx.com/vod).

- 1 اضغط على **MENU** (القائمة) للوصول إلى القوائم الرئيسية.
- 2 اضغط على أزرار التنقل للانتقال إلى **MY MEDIA** (وسائطي) ثم اضغط على **OK** (موافق).
- 3 اضغط على الزر الأزرق.
- 4 اضغط على أزرار التنقل للانتقال إلى **Deactivation** (إيقاف التنشيط) ثم اضغط على **OK** (موافق).
- 5 اضغط على أزرار التنقل لتحديد **Yes** (نعم) للتأكيد.

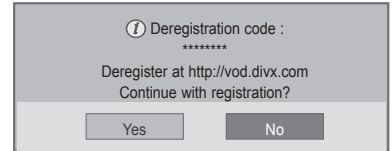

- 6 عند الانتهاء، اضغط على **EXIT** (خروج). عند العودة إلى القائمة السابقة، اضغط على **BACK** (رجوع).

## ملاحظة



- عند إتمام عملية إلغاء التسجيل، عليك تسجيل الجهاز مجدداً بحيث تتمكن من رؤية محتويات DivX® VOD.

7 للحصول على الصوت، قم بضبط Main (الرئيسية) أو Sub (الفرعية). يجب تحديد صوت الإخراج قبل تشغيل وظيفة PIP أو PBP.

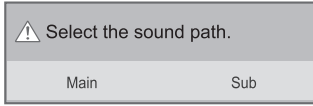

8 تعرض الشاشة الفرعية على الشاشة الرئيسية.



5 حدد الملف الذي تريده ثم اضغط على OK (موافق).

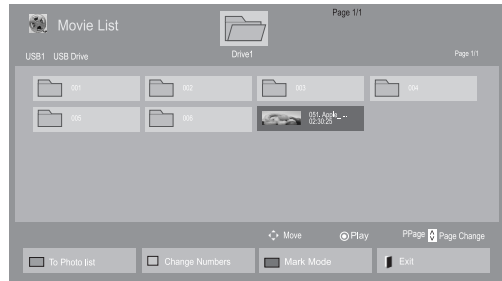

6 حدد رمز PIP أو PBP من قائمة التشغيل.

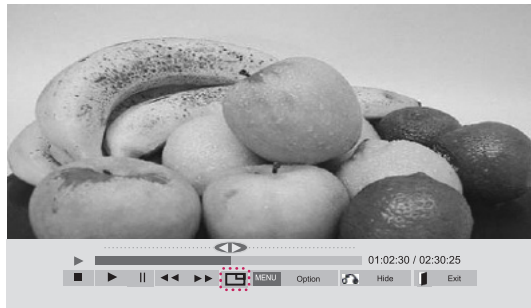

< Movie List (قائمة الأفلام) >



< Photo List (قائمة الصور) >



## تخصيص الضوابط

### الوصول إلى القوائم الرئيسية

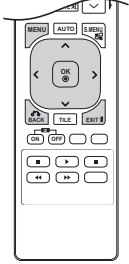

- 1 اضغط على **MENU** (القائمة) للوصول إلى القوائم الرئيسية.
  - 2 اضغط على أزرار التنقل للانتقال إلى إحدى القوائم التالية واضغط على **OK** (موافق).
  - 3 اضغط على أزرار التنقل للانتقال إلى الضبط أو الخيار الذي تريده واضغط على **OK** (موافق).
  - 4 عند الانتهاء، اضغط على **EXIT** (خروج).
- عند العودة إلى القائمة السابقة، اضغط على **BACK** (رجوع).

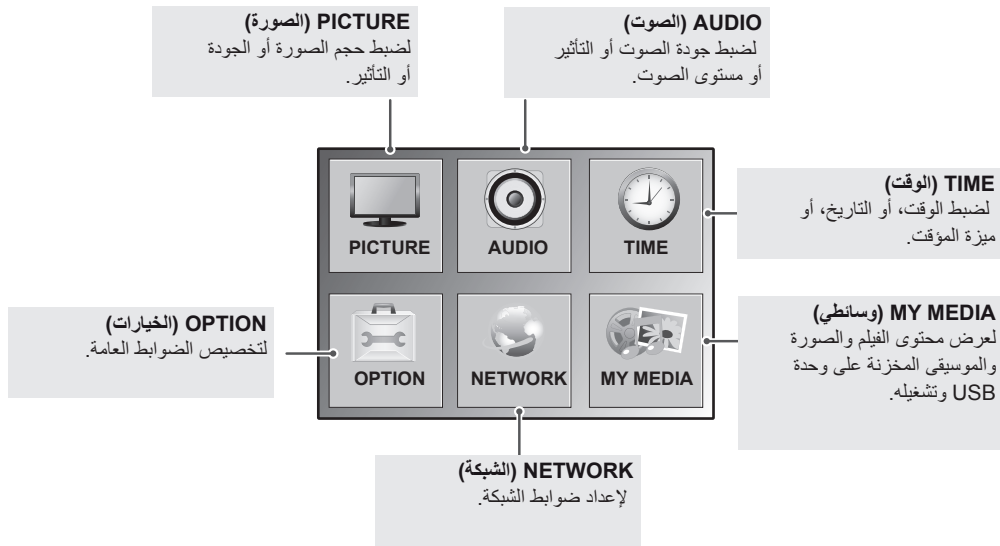

## ضوابط القائمة صورة

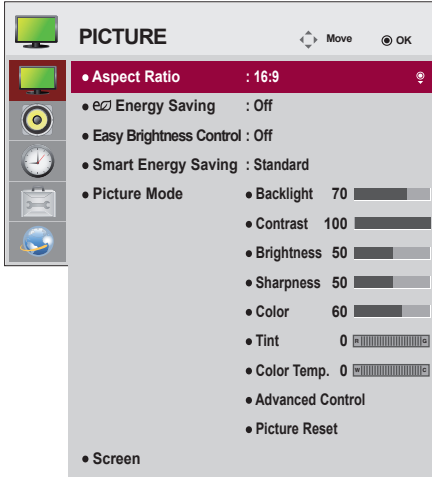

- 1 اضغط على **MENU** (القائمة) للوصول إلى القوائم الرئيسية.
- 2 اضغط على أزرار التنقل للانتقال إلى **PICTURE** (الصورة) واضغط على **OK** (موافق).
- 3 اضغط على أزرار التنقل للانتقال إلى الضبط أو الخيار الذي تريده واضغط على **OK** (موافق).
- للرجوع إلى المستوى السابق، اضغط على **BACK** (رجوع).
- 4 عند الانتهاء، اضغط على **EXIT** (خروج).
- عند العودة إلى القائمة السابقة، اضغط على **BACK** (رجوع).

فيما يلي وصف لضوابط الصورة المتوفرة:

الوصف	الضبط
لتغيير حجم الصورة لعرض الصور بالحجم المثالي.	<b>Aspect Ratio</b> (نسبة الطول إلى العرض)
لضبط سطوع الشاشة تلقائيًا وفق ما يتلاءم مع الشروط المحيطة.	<b>e</b>
المستوى	<b>Energy Saving</b> (توفير الطاقة)
لتعطيل وظيفة <b>Energy Saving</b> (توفير الطاقة)	<b>Off</b> (إيقاف التشغيل)
لتحديد مستوى سطوع الإضاءة الخلفية.	<b>Minimum</b> (حد أدنى) <b>Medium</b> (متوسط) <b>Maximum</b> (حد أقصى)
يتم إيقاف الشاشة في خلال 3 ثوان.	<b>Screen Off</b> (إيقاف الشاشة)
للتحكم بالإضاءة الخلفية حسب الجدول الذي قمت بضبطه.	<b>Easy Brightness Control</b> (التحكم السهل بالسطوع)
الوضع	<b>إيقاف التشغيل</b>
لتعطيل <b>Easy Brightness Control</b> (التحكم السهل بالسطوع).	<b>تشغيل</b>
لتمكين <b>Easy Brightness Control</b> (التحكم السهل بالسطوع).	
<b>ملاحظة!</b> <ul style="list-style-type: none"> <li>• م تعطيل <b>Easy Brightness Control</b> (التحكم السهل بالسطوع) في حال عدم ضبط الوقت الحالي.</li> <li>• في حال ضبط <b>Energy Saving</b> (توفير الطاقة) إلى <b>Maximum</b> (الحد الأقصى)، يتم تعطيل <b>Easy Brightness Control</b> (التحكم السهل بالسطوع).</li> <li>• يمكنك إعداد ما يصل إلى ستة جداول وسيتم فرزها حسب الوقت بترتيب تصاعدي.</li> <li>• في حال إضافة أكثر من ستة جداول، سيتم حذف آخر جدول تلقائيًا.</li> <li>• يمكنك حذف جدول معين عن طريق الضغط على الزر <b>OK</b> (موافق).</li> <li>• لا تتم إضافة الجداول المتكررة لكن قيمة الإضاءة الخلفية تتغير.</li> <li>• قد لا تكون معتمدة حسب الطراز.</li> </ul>	
لضبط الإضاءة الخلفية والتباين حسب سطوع الشاشة.	<b>Smart Energy Saving</b> (التوفير الذكي للطاقة)
المستوى	<b>Off</b> (إيقاف التشغيل)
يعمل على تعطيل وظيفة "Smart Energy Saving" (التوفير الذكي للطاقة)	<b>On</b> (تشغيل)
لتمكين وظيفة "Smart Energy Saving" (التوفير الذكي للطاقة) لتوفير استهلاك الطاقة لتصبح أقرب ما يكون للقيمة المعيّنة في معدل التوفير الذكي للطاقة.	

الوصف	الضبط
لتحديد أحد أوضاع الضبط المسبق للصورة أو تخصيص الخيارات في كل وضع للحصول على أفضل أداء للشاشة. ستكون أيضاً قادراً على تخصيص الخيارات المتقدمة لكل وضع. قد تختلف أوضاع الصورة مسبقة الضبط المتوفرة بحسب الشاشة.	<b>Picture Mode</b> (وضع الصورة)
الوضع	
لضبط صورة الفيديو ليبيئة البيع بالتجزئة من خلال تحسين التباين والسطوع والألوان والحدة.	<b>Vivid</b> (زاهي)
لضبط الصورة لملاءمة البيئة العادية.	<b>Standard</b> (قياسي)
لتحسين صورة الفيديو لمظهر سينمائي وللتمتع بالأفلام كما لو كنت في دار السينما.	<b>Cinema</b> (السينما)
لتحسين صورة الفيديو للتمتع بمشاهدة أحداث تنسم بالحركة العالية والحيوية عن طريق زيادة الألوان الأساسية مثل الأبيض أو الأخضر العشبى أو الأزرق السماوي.	<b>Sport</b> (رياضة)
لتحسين صورة الفيديو لتلائم شاشة ممارسة الألعاب السريعة مثل أجهزة الكمبيوتر أو الألعاب.	<b>Game</b> (لعبة)
لتخصيص خيارات شاشة الكمبيوتر في وضع RGB.	<b>SCREEN</b> (الشاشة) (في وضع RGB فقط)
الخيار	
لتحديد استجابة مناسبة. راجع "تخصيص خيارات عرض الكمبيوتر".	<b>Resolution</b> (الاستجابة)
لضبط وضع الشاشة والساعة والحالة تلقائياً. قد تكون الصورة المعروضة غير ثابتة ليضع ثوان فيما تكون التهيئة جارية.	<b>Auto Config</b> (التهيئة التلقائية)
لضبط الخيارات عندما تكون الصورة غير واضحة، لا سيما عندما تكون الأحرف مهتزة. قم بتشغيل Auto Config. (التهيئة التلقائية) قبل ضبط هذه الخيارات المذكورة.	<b>Position</b> (الوضع) / <b>Size</b> (الحجم) / <b>Phase</b> (الحالة)
لاستعادة كل الخيارات إلى الضبط الافتراضي.	<b>Reset</b> (إعادة الضبط)

## خيارات وضع الصورة

الوصف	الضبط
لضبط سطوع الشاشة عن طريق التحكم في الإضاءة الخلفية لشاشة LCD. في حالة تقليل مستوى السطوع، تصبح الشاشة أكثر قتامة ويقف استهلاك الطاقة من دون فقدان إشارة الفيديو.	<b>Backlight</b> (الإضاءة الخلفية)
لزيادة أو تقليل درجة انحدار إشارة الفيديو. يمكنك استخدام Contrast (التباين) عندما يكون الجزء الساطع من الصورة مشبعاً.	<b>Contrast</b> (التباين)
لضبط المستوى الأساسي للإشارة في الصورة. يمكنك استخدام Brightness (السطوع) عندما يكون الجزء الداكن من الصورة مشبعاً.	<b>Brightness</b> (السطوع)
لضبط مستوى الوضوح في الحواف بين المناطق الفاتحة والداكنة من الصورة. وكلما انخفض المستوى، زادت نقارة الصورة.	<b>Sharpness</b> (الحدة)
لضبط كثافة جميع الألوان.	<b>Color</b> (الألوان)
لضبط التوازن بين مستويات اللون الأحمر والأخضر.	<b>Tint</b> (الدرجة)
قم بضبطها على المستوى الدافئ لتعزيز الألوان الدافئة كالأحمر أو ضبطها على المستوى البارد لجعل الصورة تميل إلى الزرقة.	<b>Color Temp</b> (درجة حرارة الألوان)
لتخصيص الخيارات المتقدمة. راجع الخيارات المتقدمة للصور.	<b>Advanced Control</b> (التحكم المتقدم)
لاستعادة الخيارات إلى الضبط الافتراضي.	<b>Picture Reset</b> (إعادة ضبط الصورة)

## ملاحظة !

- إذا كان الضبط 'Picture Mode (وضع الصورة)' في قائمة Picture (صورة) مضبوطاً على **Vivid** (زاهي) أو **Standard** (قياسي) أو **Cinema** (سينما) أو **Sport** (رياضة) أو **Game** (لعبة) فسيتم ضبط القوائم التالية تلقائياً.
- لا يمكنك ضبط اللون والدرجة في وضع RGB-PC / DVI-D-PC(DTV) / HDMI-PC.
- عند استعمال وظيفة Smart Energy Saving (التوفير الذكي للطاقة)، قد تظهر الشاشة مشبعة في المنطقة البيضاء من صورة ثابتة.
- إذا تم ضبط Energy Saving (توفير الطاقة) على Minimum (الحد الأدنى)، أو Medium (الحد المتوسط)، أو Maximum (الحد الأقصى)، تتعطل وظيفة Smart Energy Saving (التوفير الذكي للطاقة).

## Advanced Control (التحكم المتقدم)

الوصف	الضبط
لضبط التباين للمحافظة عليه عند أفضل مستوى تبعاً لسطوح الشاشة. يتم تحسين الصورة عن طريق زيادة سطوح الأجزاء الساطعة وزيادة عتامة الأجزاء الداكنة. (تعمل الوظيفة في الوضع التالي - AV، المكون، HDMI-DTV، DVI-DTV، منفذ شاشة-DTV (تلفاز رقمي))	<b>Dynamic Contrast (التباين الحيوي)</b> <b>High/(إيقاف التشغيل) Off</b> <b>Low/(مرتفع) Medium/(متوسط) (منخفض)</b>
لضبط ألوان الشاشة بحيث تبدو أكثر حيوية وزهواً ووضوحاً. تعزز هذه الميزة التدرج اللوني والتشبع والإضاءة بحيث تبدو ألوان الأحمر والأزرق والأخضر والأبيض أكثر إشراقاً. (تعمل الوظيفة في الوضع التالي - AV، المكون، HDMI-DTV، DVI-DTV، منفذ شاشة-DTV (تلفاز رقمي))	<b>Dynamic Color (الألوان الحيوية)</b> <b>High/(إيقاف التشغيل) Off</b> <b>Low/(مرتفع) (منخفض)</b>
لزيادة سطوح المنطقة البيضاء من الشاشة وبياضها.	<b>Clear White (بياض ناصع)</b> <b>High/(إيقاف التشغيل) Off</b> <b>Low/(مرتفع) (منخفض)</b>
يكشف منطقة واجهة الفيديو ويضبطها لإحفاء لون واجهة طبيعي.	<b>Skin Color (لون الواجهة)</b> <b>(5 إلى -5)</b>
تخفف هذه الميزة من التشويش في الشاشة من دون التأثير على جودة الفيديو. (تعمل الوظيفة في الوضع التالي - AV، المكون، HDMI-DTV، DVI-DTV، منفذ شاشة-DTV (تلفاز رقمي))	<b>Noise Reduction (تقليل الضوضاء)</b> <b>High/(إيقاف التشغيل) Off</b> <b>Low/(مرتفع) Medium/(متوسط) (منخفض)</b>
يساعد هذا الخيار على الحد من الضجيج الصادر عن إنشاء إشارات الفيديو الرقمي.	<b>Digital Noise Reduction (خفض التشويش الرقمي)</b> <b>High/(إيقاف التشغيل) Off</b> <b>Low/(مرتفع) Medium/(متوسط) (منخفض)</b>
لضبط قيمة جاما الخاصة بك. على الشاشة، تعرض قيم الجاما المرتفعة صوراً أكثر بياضاً في حين تعرض قيم الجاما المنخفضة صوراً عالية التباين.	<b>Gamma (جاما)</b> <b>High (مرتفع) Medium/(منخفض) Low/(متوسط)</b>
● Low (منخفض): تصبح صورة الشاشة داكنة بدرجة أكبر. ● High (مرتفع): تصبح صورة الشاشة ساطعة بدرجة أكبر. يمكن ضبط المستوى الأسود للشاشة على المستوى المناسب. (تعمل الوظيفة في الوضع التالي - AV، المكون، HDMI-DTV، DVI-DTV، منفذ شاشة-DTV (تلفاز رقمي))	<b>Black Level (مستوى الأسود)</b> <b>High (مرتفع) Low/(منخفض)</b>

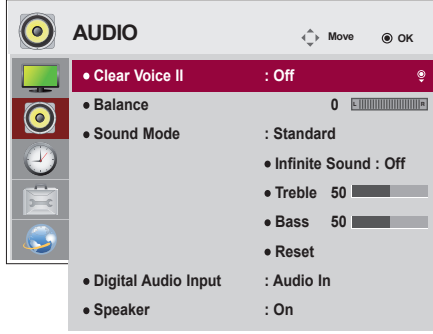

## ضوابط القائمة الصوت

- 1 اضغط على **MENU** (القائمة) للوصول إلى القوائم الرئيسية.
- 2 اضغط على أزرار التنقل للانتقال إلى **AUDIO** (الصوت) واضغط على **OK** (موافق).
- 3 اضغط على أزرار التنقل للانتقال إلى الضبط أو الخيار الذي تريده واضغط على **OK** (موافق).  
- للرجوع إلى المستوى السابق، اضغط على **BACK** (رجوع).
- 4 عند الانتهاء، اضغط على **EXIT** (خروج).  
عند العودة إلى القائمة السابقة، اضغط على **BACK** (رجوع).

في ما يلي وصف لضوابط الصوت المتوفرة:

الوصف	الضبط
يساعد على الاستماع إلى الأصوات البشرية بشكل أفضل وذلك من خلال التمييز بين نطاق الصوت البشري والأصوات الأخرى.	<b>Clear Voice II</b> (صوت واضح II)
استخدم هذه الوظيفة لموازنة الصوت في مكبرات الصوت في الجانب الأيسر والأيمن.	<b>Balance</b> (التوازن)
سيتم تحديد نغمة صوت ذات الجودة العالية تلقائياً وهذا يتوقف على نوع الفيديو الذي تشاهده حالياً.	<b>Sound Mode</b> (وضع الصوت)
<b>الوضع</b>	
الصوت الطبيعي والأكثر قوة.	Standard (القياسي)
حدد هذا الخيار للاستمتاع بالصوت الأصلي عند الاستماع إلى الموسيقى.	Music (ملفات الموسيقى)
حدد هذا الخيار للاستمتاع بالصوت الرائع.	Cinema (السينما)
حدد هذا الخيار لمشاهدة بث الرياضة.	Sports (الرياضة)
للاستمتاع بصوت حيوي أثناء لعب لعبة.	Game (الألعاب)
<div style="border: 1px solid black; padding: 5px; display: inline-block;"> <p><b>ملاحظة</b> !</p> <ul style="list-style-type: none"> <li>• إذا لم تكن جودة الصوت أو مستواه بالمستوى الذي تريده، فيوصى باستخدام نظام مسرح منزلي أو مضخم صوت منفصل لملاءمة بيانات لاستخدامات المختلفة.</li> </ul> </div>	
<b>الخيار</b>	
يوفر الخيار <b>Infinity Sound</b> (الصوت العميق) صوت ستيريو عبر 5.1 قناة صوتية من مكثري صوت.	<b>Infinite sound</b> (الصوت العميق)
للتحكم بالأصوات المهيمنة في الإخراج. عندما ترفع مستوى الطنين، يرتفع الإخراج إلى نطاق التردد الأعلى.	<b>Treble</b> (الطنين)
لجعل إخراج الصوت أكثر هدوءاً. في حالة زيادة "الصوت العميق"، يزداد أيضاً تردد الإخراج.	<b>Bass</b> (الجهير)
لضبط وضع الصوت إلى الضبط الافتراضي.	<b>Reset</b> (إعادة الضبط)
<b>HDMI/Display Port</b> : لإخراج صوت الإشارة الرقمية من منفذ <b>HDMI/Display Port</b> وشاشة العرض عبر مكثري صوت الشاشة.	<b>Digital Audio Input</b>
<b>Audio In</b> : لإخراج الصوت عبر مكثري صوت الشاشة من خلال توصيل <b>HDMI/Display Port</b> ومنافذ شاشة العرض بمنفذ <b>Audio In</b> (إدخال الصوت).	
<b>ON</b> : (التشغيل): لتمكين الصوت في مكثري الصوت المتصل بالشاشة. (* يباع مكثري الصوت الخاص بشاشة العرض بشكل منفصل). <b>OFF</b> : (إيقاف التشغيل): لتعطيل الصوت في مكثري الصوت المتصل بالشاشة. استخدم هذا الخيار عند استخدام جهاز صوت خارجي.	<b>Speaker</b> (مكثري الصوت)

## ضوابط الوقت

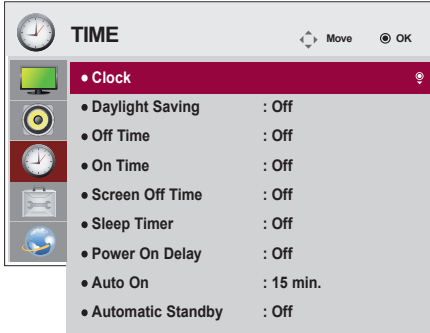

- 1 اضغط على **MENU** (القائمة) للوصول إلى القوائم الرئيسية.
- 2 اضغط على أزرار التنقل للانتقال إلى **TIME** (الوقت) واضغط على **OK** (موافق).
- 3 اضغط على أزرار التنقل للانتقال إلى الضبط أو الخيار الذي تريده واضغط على **OK** (موافق).  
- للرجوع إلى المستوى السابق، اضغط على **BACK** (رجوع).
- 4 عند الانتهاء، اضغط على **EXIT** (خروج).  
عند العودة إلى القائمة السابقة، اضغط على **BACK** (رجوع).

في ما يلي وصف لضوابط الوقت المتوفرة:

الوصف	الضبط
لضبط ميزة الوقت.	<b>Clock</b> (الساعة)
لضبط الوقت الحالي متقدماً بساعة واحدة عن الوقت القياسي في فصل الصيف.	<b>Daylight Saving</b> (التوقيت الصيفي)
لضبط الوقت لتشغيل الشاشة أو إيقاف تشغيلها.	<b>Off/On Time</b> (وقت إيقاف التشغيل/التشغيل)
لضبط الوقت لإيقاف تشغيل الشاشة.	<b>Screen Off Time</b> (وقت إيقاف تشغيل الشاشة)
لتحديد المدة الزمنية حتى يتم إيقاف تشغيل الشاشة. عند إيقاف تشغيل الشاشة وإعادة تشغيلها مرة أخرى، سيتم ضبط <b>Sleep Timer</b> (موقت النوم) على إيقاف التشغيل.	<b>Sleep Timer</b> (موقت النوم)
عند توصيل شاشات عديدة وتشغيل الطاقة، يتم تشغيل الشاشات بشكل انفرادي لتجنب التيار الزائد.	<b>Power On Delay</b> (مهلة تأجيل التشغيل)
إذا كان <b>Auto off</b> (إيقاف التشغيل التلقائي) نشطاً ولم يكن هناك إشارة إدخال، فسوف يتبدل الجهاز إلى وضع إيقاف التشغيل تلقائياً بعد 15 دقيقة.	<b>Auto off</b> (إيقاف التشغيل التلقائي)
في حال عدم استخدام الشاشة لأكثر من أربع ساعات، فستنتقل تلقائياً إلى وضع الاستعداد.	<b>Automatic Standby</b> (وضع الاستعداد التلقائي)

## ملاحظة



- يمكن توفير وظيفة **On/Off Time** (وقت التشغيل/إيقاف التشغيل) لما يصل إلى سبعة جداول، ويتم تشغيل الشاشة أو إيقاف تشغيلها في الوقت المحدد في قائمة الجداول. إذا تم تخزين عدة أوقات محددة في قائمة الجداول، ستعمل هذه الوظيفة في التوقيت الأقرب إلى الوقت الحالي.
- ما إن يتم تعيين وقت التشغيل وقت إيقاف التشغيل تعمل هذه الوظائف يومياً في الوقت الذي تم تعيينه مسبقاً.
- لا تعمل وظيفة إيقاف التشغيل المجدولة بشكل صحيح إلا عند ضبط وقت الجهاز بشكل صحيح.
- عندما تكون أوقات التشغيل وإيقاف التشغيل المجدولة هي نفسها، يكون لوقت إيقاف التشغيل الأولوية إذا كان الجهاز قيد التشغيل والعكس صحيح إذا كان الجهاز متوقفاً عن التشغيل.

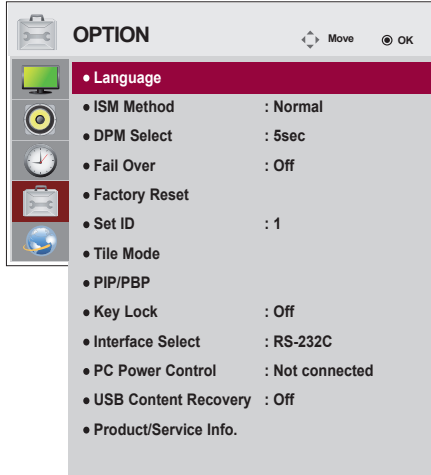

## ضوابط الخيارات

- 1 اضغط على **MENU** (القائمة) للوصول إلى القوائم الرئيسية.
- 2 اضغط على أزرار التنقل للانتقال إلى **OPTION** (الخيارات) واضغط على **OK** (موافق).
- 3 اضغط على أزرار التنقل للانتقال إلى الضبط أو الخيار الذي تريده واضغط على **OK** (موافق).  
- للرجوع إلى المستوى السابق، اضغط على **BACK** (رجوع).
- 4 عند الانتهاء، اضغط على **EXIT** (خروج).  
عند العودة إلى القائمة السابقة، اضغط على **BACK** (رجوع).

في ما يلي وصف لضوابط الخيارات المتوفرة:

الوصف	الضبط			
لاختيار اللغة التي تعرض بها أسماء عناصر التحكم.	<b>Language (اللغة)</b>			
قد ينتج عن الصورة المتوقفة أو الثابتة في إحدى ألعاب PC/video (الكمبيوتر/الفيديو) المعروضة على الشاشة لمدة طويلة بقاء صورة طيفية حتى بعد تغيير الصورة. تجنب بقاء صورة ثابتة معروضة على الشاشة لمدة طويلة.	<b>ISM mode (وضع ISM)</b>			
الضبط				
للمحافظة على الوضع العادي إذا كنت لا ترى أن ظاهرة احتراق الصورة تمثل مشكلة.	<b>Normal (عادي)</b>			
قد يساعد في منع ظهور الصور الطيفية ولكن من الأفضل عدم السماح بترك صورة ثابتة معروضة على الشاشة. لتجنب استمرار ظهور صورة دائمة على الشاشة، ستتحرك الشاشة كل دقيقتين.	<b>Orbiter (منع الظلال)</b>			
تعكس هذه الوظيفة ألوان اللوحة في الشاشة. يتم عكس ألوان اللوحة تلقائياً كل 30 دقيقة.	<b>Inversion (انعكاس)</b>			
تملاً وظيفية تنقية الأبيض الشاشة باللون الأبيض الخالص. يساعد ذلك على إزالة الصور الدائمة المحترقة في الشاشة. قد يستحيل إزالة صورة ثابتة بشكل زائد باستخدام الخيار White wash (تنقية الأبيض).	<b>White Wash (تنظيف أبيض)</b>			
يمكن أن يختار المستخدم تشغيل / إيقاف تشغيل وضع توفير الطاقة.	<b>DPM Select (تحديد خيارات العرض على الشاشة)</b>			
<p><b>ملاحظة</b></p> <ul style="list-style-type: none"> <li>• يمكنك ضبط Energy Saving (توفير الطاقة) إلى Off (إيقاف التشغيل) أو ضبط المدة الزمنية قبل الدخول في وضع Energy Saving (توفير الطاقة) إلى 5 ثوانٍ/10 ثوانٍ/15 ثانية/دقيقة/3 دقائق/5 دقائق/10 دقائق يحدث ذلك فرقاً ضئيلاً وفقاً للبيئة الخاصة بك.</li> <li>• قد لا تكون معتمدة حسب الطراز.</li> </ul>				
في حالة عدم وجود إشارة إدخال، يتم الانتقال تلقائياً إلى إدخال آخر يحمل إشارة.	<b>Fail Over</b>			
الضبط				
لإيقاف التبديل التلقائي لمصدر الإدخال.	<b>Off</b>			
لمحاولة إيجاد مصدر إدخال آخر بإشارة فيديو تتوافق مع ترتيب الإدخال المحدد في حال لم تصدر أي إشارة فيديو من مصدر الإدخال الحالي. (راجع التسلسل الوارد في الجدول أدناه.)	<b>Auto</b>			
مصدر الإدخال الحالي	المحاولة 1	المحاولة 2	المحاولة 3	المحاولة 4
RGB	HDMI	DVI	DP	
DVI	HDMI	DP	RGB	
HDMI	DVI	DP	RGB	
DP	HDMI	DVI	RGB	
Manual	يتغير مصدر الإدخال بحسب الترتيب المحدد. في حال عدم وجود إشارة فيديو من مصدر الإدخال المحدد، عندئذ لا يتغير مصدر الإدخال الحالي.			
حدد هذا الخيار للعودة إلى ضوابط المصنع الافتراضية.	<b>Factory Reset (إعادة ضبط المصنع)</b>			
يمكنك تخصيص رقم Set ID (معرّف الجهاز) (تخصيص اسم) فريد لكل منتج عند توصيل عدة أجهزة لعرضها على الشاشة. حدد الرقم (1) إلى (255) باستخدام الزر ثم اخرج من القائمة. استخدم معرف الجهاز المخصص للتحكم بكل منتج على حدة باستخدام برنامج التحكم بالمنتج.	<b>Set ID (معرّف الجهاز)</b>			

الوصف	الضبط
<p>لاستخدام هذه الوظيفة</p> <ul style="list-style-type: none"> <li>- يجب عرض الجهاز مع أجهزة أخرى متعددة.</li> <li>- يجب أن يكون في وظيفة يمكن توصيلها بكابلات DVI/RGB من خلال موزع.</li> <li>- اختر وضع التجانب واختر محاذاة التجانب واضبط معرّف المنتج الحالي لضبط الموقع.</li> <li>* يتم حفظ عمليات الضبط التي تم إجراؤها على الضوابط بعد الضغط على الزر SET (ضبط) فقط.</li> <li>- Tile mode (وضع التجانب): الصف × العمود ( العمود = 1 إلى 15، الصف = 1 إلى 15).</li> <li>- يتوفر الوضع 15 × 15.</li> <li>- تتوفر أيضاً تهيئة شاشة دمج إلى جانب تهيئة كل شاشة على حدة.</li> </ul>	<p><b>Tile Mode (وضع التجانب)</b></p>
<p>لضبط موضع الشاشة تلقائياً.</p> <p>قد تكون الصورة المعروضة غير ثابتة لبضع ثوان فيما تكون التهيئة جارية.</p> <p>لتحريك موضع الشاشة أفقياً وعمودياً.</p>	<p><b>.Auto Config (التهيئة التلقائية)</b></p>
	<p><b>PC Position (موضع الكمبيوتر)</b></p>
<p>اضبط الحجم الأفقي والعمودي للشاشة مع أخذ حجم إطار الشاشة بعين الاعتبار.</p>	<p><b>PC Size (حجم الكمبيوتر)</b></p>
<p>تتم إزالة أجزاء الصورة في المساحة بين الشاشات لتبدو بشكل طبيعي.</p>	<p><b>Natural (طبيعي)</b></p>
<p>تستخدم هذه الوظيفة لبدء وضع التجانب وإلغائه.</p> <p>يتم إلغاء جميع ضوابط التجانب عند تحديد استعادة التجانب وعودة الشاشة إلى حجم الشاشة الكامل.</p>	<p><b>Reset (إعادة الضبط)</b></p>
<p><b>ملاحظة !</b></p> <ul style="list-style-type: none"> <li>• في حال تمكين Tile Mode (وضع التجانب)، سيتم تعطيل Smart Energy Saving (وضع توفير الطاقة الذكي) لتوفير جودة الصورة نفسها كجودة الشاشات الأخرى.</li> <li>• تكون ميزة شاشة المس محدودة أثناء استخدام Tile Mode (وضع التجانب).</li> </ul>	
<p>يمكن عرض ملفات الفيديو أو الصور المخزنة على وحدة USB على شاشة واحدة من خلال تقسيمها إلى الشاشات الرئيسية والثانوية.</p>	<p><b>PIP/PBP</b></p>
	<p>الخيار</p>
<p>لضبط نوع الشاشة الثانوية.</p> <p>*OFF (إيقاف التشغيل): لتعطيل الشاشة الفرعية.</p> <p>*PIP (صورة داخل صورة): لعرض الشاشة الفرعية داخل الشاشة الرئيسية.</p> <p>*PBP (صورة بجانب صورة): لعرض الشاشة الفرعية بجوار الشاشة الرئيسية.</p>	<p><b>الوضع</b></p>
<p>لضبط موقع الشاشة الفرعية (الجهة العليا اليسرى، الجهة السفلى اليسرى، الجهة العليا اليمنى، الجهة السفلى اليمنى) تكون القيمة الافتراضية في الجهة السفلى اليمنى.</p>	<p><b>Position (الموضع)</b></p>
<p>لضبط حجم الشاشة الفرعية (الحجم 0 إلى 10). حجم PIP الافتراضي (الحجم: 0) هو 270×480؛ الحجم الأقصى (الحجم: 10) هو 540×960.</p>	<p><b>Size (الحجم)</b></p>
<p><b>ملاحظة !</b></p> <ul style="list-style-type: none"> <li>• تم تمكين خيارات Position (الموضع) و Size (الحجم) في وضع PIP فقط.</li> </ul>	



الوصف	الضبط
لتشغيل وظيفة المفاتيح المحلي وإيقاف تشغيلها. في حالة تمكين وظيفة "قفل المفاتيح"، لا يعمل المفاتيح المحلي.	<b>Key Lock</b> (قفل المفاتيح)
لإنشاء اتصال مع مشغل الوسائط والكمبيوتر الموصول.	<b>Interface Select</b>
الضبط	
للاتصال بالكمبيوتر الموصول في الوضع التسلسلي.	<b>RS-232C</b>
للاتصال بـمشغل الوسائط.	<b>SuperSign</b>
للتحكم بطاقة جهاز العرض عندما يكون مشغل الوسائط قيد التشغيل.	<b>PC Power Control</b>
الوضع	
يتم عرض هذا الوضع عندما يكون مشغل الوسائط غير متصل.	<b>Not connected</b> (غير متصل)
يمكنك تشغيل النظام بكامله أو إيقاف تشغيله.	<b>Off</b> (إيقاف التشغيل)
يمكنك تشغيل جهاز العرض أو إيقاف تشغيله أثناء تشغيل مشغل الوسائط.	<b>On</b> (تشغيل)
يتم تشغيل مشغل الوسائط إذا تم تشغيل جهاز العرض وهو متوقف عن التشغيل.	<b>Always On</b> (قيد التشغيل دائماً)
لإعادة تشغيل المحتوى في USB عند إعادة التزويد بالطاقة في حال تم قطعها أثناء تشغيل المحتوى. (تؤدي هذه الوظيفة العمل نفسه عند فصل جهاز USB وإعادة وصله.)	<b>USB Content Recovery</b>
لعرض اسم الطراز، وإصدار البرنامج، والرقم التسلسلي، وعنوان IP، وعنوان MAC، والصفحة الرئيسية.	<b>Product/Service Info</b>

**(وضع التجانب) Natural mode- (الوضع الطبيعي)**

عند تنشيط الوضع، يتم حذف جزء من الصورة يتم عرضه بصورة طبيعية في الفجوة الموجودة بين الشاشات.



**(وضع التجانب) Tile Mode**

يمكن وضع الشاشة في وضع التجانب من خلال إضافة شاشات أخرى لإنشاء شاشة عرض متجانبة وكبيرة.

2×1

عند استخدام شاشتين

Off (إيقاف التشغيل)

عند تعطيل خيار Tile Mode

(وضع التجانب)



Tile ID (معرّف التجانب)

3×3

عند استخدام 9 شاشات

2×2

عند استخدام 4 شاشات



4×4

عند استخدام 16 شاشة



5×5

عند استخدام 25 شاشة



## ملاحظة



تكون الشاشة الفرعية معتمدة عند استخدام جهاز USB فقط.

الفرعية		
USB		
X	AV	الرئيسية
O	Component (المكون)	
O	RGB	
O	HDMI /DVI-D/ DP	
O		

- يمكنك تغيير الحجم والموضع في وضع PIP فقط.
- عند تحديد PBP، يتم تعطيل خيار Aspect Ratio (نسبة الطول إلى العرض) في قائمة PICTURE (الصورة) (الذي تم تثبيته كـ 16:9).
- أثناء تشغيل وظيفة PBP/PIP، لا تعمل وظيفة Tile Mode (وضع التجانب).
- يجب تحديد صوت الإخراج قبل تشغيل وظيفة PIP أو PBP. (قم بتحديد Main (رئيسية) أو Sub (فرعية)).
- إذا قُتل في تحديد Main (رئيسية) أو Sub (فرعية) من مربع تحديد الصوت، وفي حالة اختفاء OSD إما بعد فترة من الوقت أو عند الضغط على مفتاح Exit (خروج) أو Back (رجوع)، فلا يتم تنشيط الشاشة الفرعية PIP/PBP.
- لا يمكنك تغيير الصوت أثناء تشغيل وظيفة PIP أو PBP. إذا أردت تغيير الصوت، فيرجى إعادة تشغيل PIP/PBP.
- يتم ضبط جودة الصورة في الشاشة الفرعية وفق القيم التي تم ضبطها في القائمة الرئيسية وليس في وحدة USB.
- عند إيقاف تشغيل/تشغيل الطاقة، يتم تعطيل وضع PIP/PBP حتى عند تشغيل الطاقة أو إيقاف تشغيلها، إذا كان جهاز USB موصولاً، سيتم تشغيل وضع PIP/PBP مجدداً من حيث توقف.
- إذا قمت بتشغيل ملفات الفيديو المحددة في وضع PIP/PBP، سيتم إعادة تشغيل ملفات الفيديو بشكل متكرر على التوالي.
- تعمل الأزرار أدناه في وضع PIP.

الزر	الصورة	الفيلم
"<"	O	X
">"	O	X
▶	X	O
■	X	X
▶▶	X	O
◀◀	X	O
⏮	X	O

## PIP/PBP

لعرض ملفات الفيديو أو الصور المخزنة في جهاز USB على شاشة واحدة من خلال تقسيمها إلى شاشة رئيسية وشاشات فرعية.

## الموضع

**PIP\*** (صورة داخل صورة): لعرض الشاشة الفرعية في الشاشة الرئيسية.

**PBP\*** (صورة بجانب صورة): لعرض الشاشة الفرعية بجوار الشاشة الرئيسية.

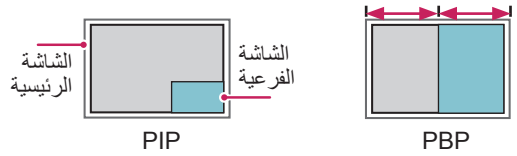

## الموضع

لضبط وضع الشاشة الفرعية (الجهة العلوية اليسرى، الجهة السفلية اليسرى، الجهة العلوية اليمنى، الجهة السفلية اليمنى)

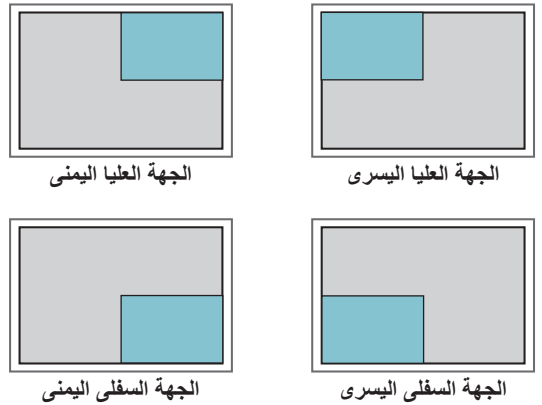

## Size

لضبط حجم الشاشة الفرعية (الحجم 0 إلى 10).

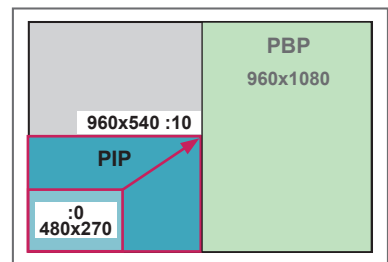

< 1920x1080 >

## ضوابط معرف الصورة

- 3 إذا ضغطت بشكل متكرر على أزرار اليسار/اليمين أو على الزر الأحمر ON لـ **PICTURE ID** (معرف الصورة) ينتقل **PICTURE ID** (معرف الصورة) بين **OFF** (إيقاف التشغيل) و 1 إلى 4. عيّن معرف الجهاز كما ترغب.

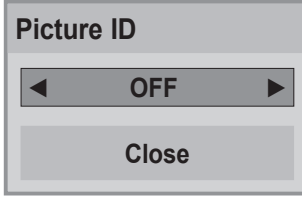

- لا يمكن التحكم بجهاز يملك معرف جهاز مختلف عن **PICTURE ID** (معرف الصورة) بواسطة إشارات الأشعة تحت الحمراء.
- يرجى مراجعة دليل التثبيت للحصول على مزيد من المعلومات حول تعيين **Total Set ID** (مجموعة معرفات الجهاز).

## ملاحظة !

- إذا تم ضبط **Picture ID** (معرف الصورة) على 2، يمكن التحكم بجهاز العرض في الجهة اليمنى العليا والذي يملك معرف جهاز تم ضبطه على 2 بواسطة إشارات الأشعة تحت الحمراء.
- إذا ضغطت على الزر الأخضر **OFF** لـ **PICTURE ID** (معرف الصورة)، ستتوقف كافة **Picture IDs** (معرفات الصورة) عن التشغيل. عندئذٍ، إذا ضغطت على أي زر على وحدة التحكم عن بُعد، يمكن التحكم بكافة أجهزة العرض بواسطة إشارات الأشعة تحت الحمراء بغض النظر عن معرف الجهاز.
- قد لا تعمل وظيفة **Picture ID** (معرف الصورة) أثناء تشغيل وسائطي.

يستخدم **Picture ID** (معرف الصورة) لتغيير ضوابط شاشة معينة باستخدام جهاز استقبال أشعة تحت الحمراء واحد لإمكانية العرض المتعدد. يتم التواصل بين الجهاز المتلقي لإشارات الأشعة تحت الحمراء وجهاز آخر عبر موصل RS232. يتم تعريف كل جهاز عرض بواسطة معرف الجهاز. إذا عيّنت **Picture ID** (معرف الصورة) بواسطة وحدة التحكم عن بُعد، يمكن التحكم عن بُعد فقط في الشاشات التي تحمل **Picture ID** (معرف صورة) و معرف جهاز نفسها.

- 1 عيّن معرف الجهاز لأجهزة العرض المثبتة كما هو مبين أدناه:



- 2X2 إمكانية العرض المتعدد (مجموع Set ID (معرف الجهاز): 4) يتم تعيين Set ID (معرف الجهاز) كما هو مبين في الصورة.

- 2 اضغط على الزر ON (الزر الأحمر) على وحدة التحكم عن بُعد لتعيين **PICTURE ID** (معرف الصورة).

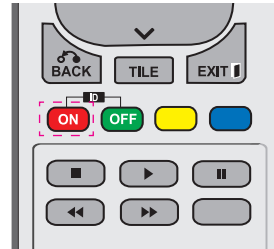

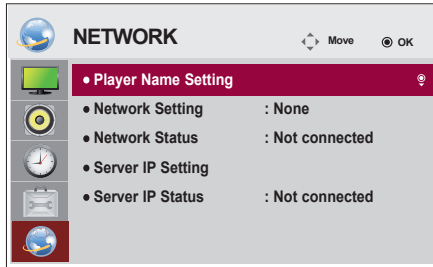

## ضوابط الشبكة

- 1 اضغط على **MENU** (القائمة) للوصول إلى القوائم الرئيسية.
- 2 اضغط على أزرار التنقل للانتقال إلى **NETWORK** (الشبكة) واضغط على **OK** (موافق).
- 3 اضغط على أزرار التنقل للانتقال إلى الضبط أو الخيار الذي تريده واضغط على **OK** (موافق).  
- للرجوع إلى المستوى السابق، اضغط على **BACK** (رجوع).
- 4 عند الانتهاء، اضغط على **EXIT** (خروج).  
عند العودة إلى القائمة السابقة، اضغط على **BACK** (رجوع).

في ما يلي وصف لضوابط الخيارات المتوفرة:

الوصف	الضبط
لضبط اسم المشغل المستخدم في SuperSign Manager. (حتى 20 حرفاً)	<b>Player Name Setting</b>
لتهيئة ضوابط الشبكة	<b>Network Setting</b> (ضبط الشبكة)
لعرض حالة الشبكة - متصل بإنترنت: متصل خارجياً - متصل بالشبكة الرئيسية: متصل داخلياً فقط - غير متصل: عند عدم وجود اتصال بالشبكة	<b>Network Status</b> (حالة الشبكة)
لضبط عنوان IP للكمبيوتر (الخادم) الذي تم تثبيت SuperSign Manager عليه.	<b>Server IP Setting</b>
يعرض حالة الاتصال بالخادم. - غير متصل: عند عدم وجود اتصال بين الشبكة وخادم SuperSign - بانتظار الموافقة: عند إجراء اتصال بين الشبكة وخادم SuperSign، ولكن الخادم لم يوافق بعد على إذن الوصول إليه - مرفوض: عند إجراء اتصال بين الشبكة وخادم SuperSign، ولكن الخادم رفض إذن الوصول إليه - متصل بإنترنت: عند إجراء اتصال بين الشبكة وخادم SuperSign ووافق الخادم على إذن الوصول إليه	<b>Server IP Status</b>

### ملاحظة



- عند ضبط **Player Name** (اسم المشغل)، قد يحدث تأخير في الإدخال إذا قمت بالضغط على أزرار وحدة التحكم عن بُعد بصورة مستمرة.

## إجراء التوصيلات

توصيل أجهزة خارجية متنوعة بمنافذ اللوحة الخلفية للشاشة.

- 1 حدد الجهاز الخارجي الذي تريد توصيله بالشاشة كما هو موضح في الشكل التوضيحي التالي.
- 2 تحقق من نوع التوصيل للجهاز الخارجي.
- 3 انتقل إلى الصورة المناسبة وتحقق من تفاصيل إجراء التوصيل.

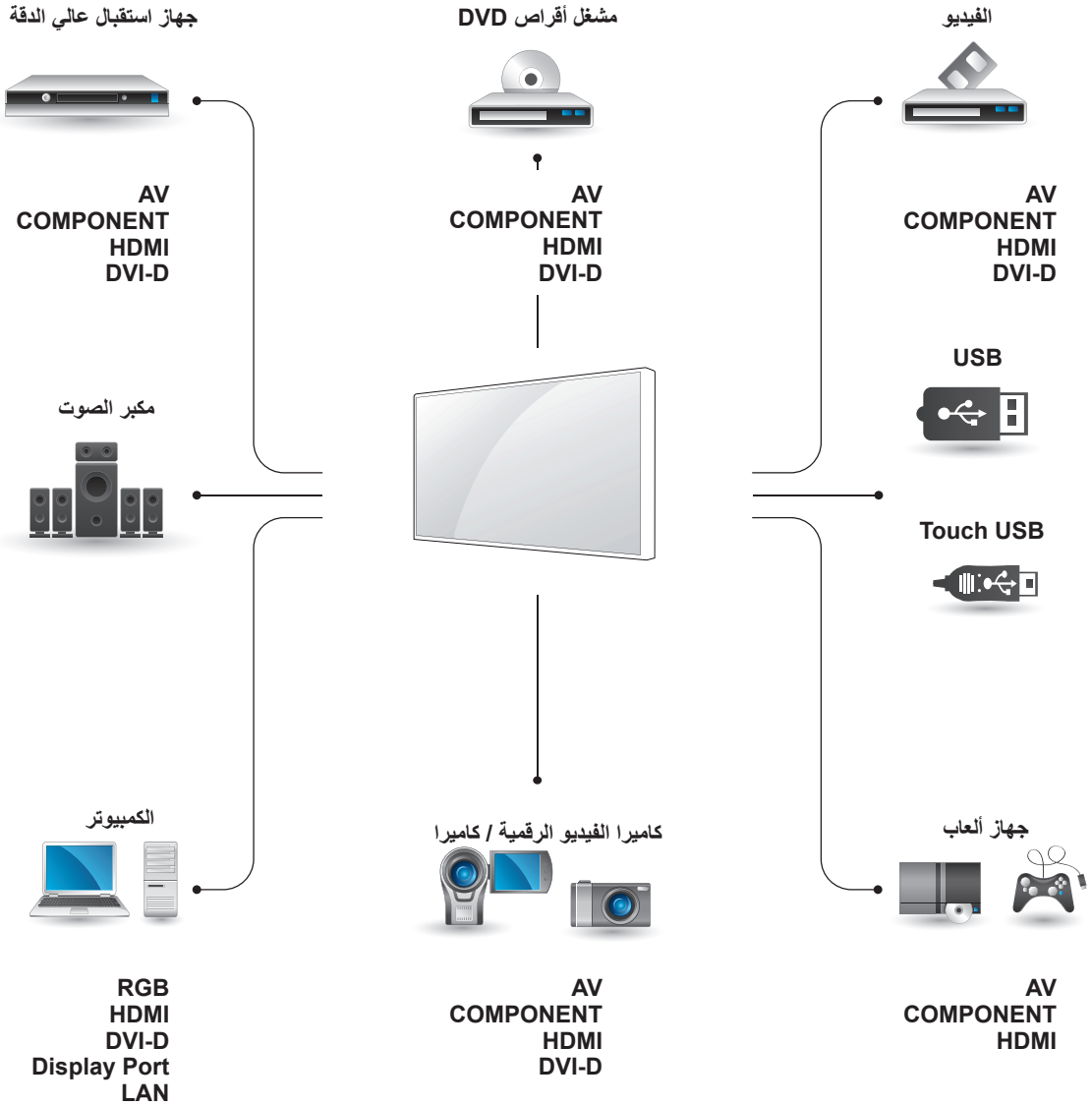

### ملاحظة

- إذا قمت بتوصيل جهاز ألعاب بشاشة العرض، فاستخدم الكابل المرفق مع جهاز الألعاب.
- يوصى باستخدام مكبر الصوت الاختياري المتوفر.

## توصيل المكون

لإرسال إشارات الفيديو والصوت التناظرية من جهاز خارجي إلى الشاشة. قم بتوصيل الجهاز الخارجي وشاشة العرض باستخدام كابل إشارة ذي 15 سنًا بكابل RCA كما يظهر في الصورة التالية. لعرض الصور باستخدام عملية التنقيح المتقدمة تأكد من استخدام كابل مكون.

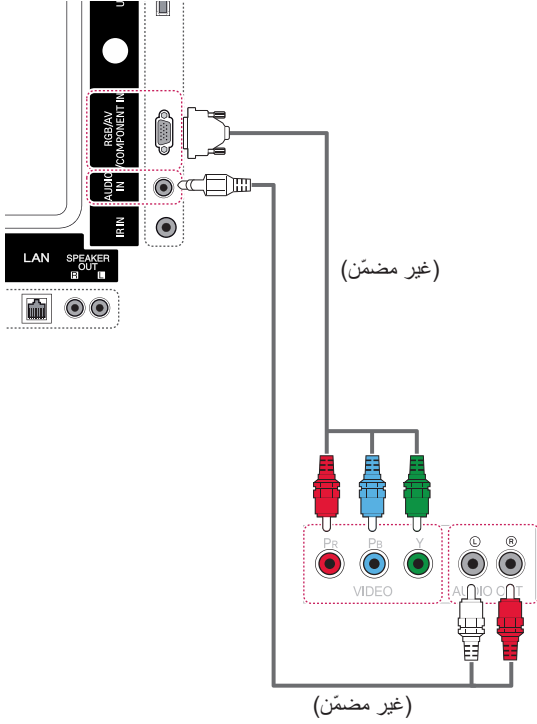

## توصيل الجهاز الخارجي

قم بتوصيل جهاز استقبال عالي الدقة أو مشغل أقراص DVD أو جهاز فيديو بالشاشة وحدد وضع الإدخال المناسب.

## توصيل HDMI

لإرسال إشارات الفيديو والصوت الرقمية من جهاز خارجي إلى الشاشة. قم بتوصيل الجهاز الخارجي بالشاشة باستخدام كابل HDMI كما هو موضح في الشكل التوضيحي التالي.

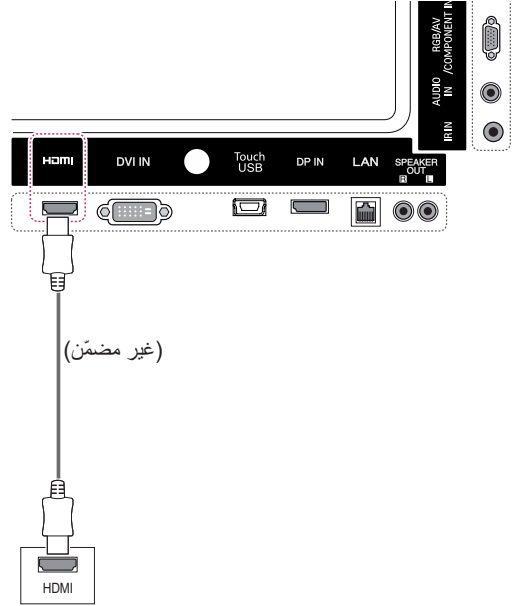

### ملاحظة

- استخدم كابل High Speed HDMI®/TM (كابل HDMI عالي السرعة).
- استخدم كابلًا معتمدًا مع وجود شعار HDMI عليه. إذا لم تستخدم كابل HDMI معتمدًا، قد لا تظهر الشاشة أو قد يحدث خطأ في الاتصال.
- أنواع كابلات HDMI الموصى بها
  - كابل HDMI®/TM عالي السرعة
  - كابل HDMI®/TM عالي السرعة مع Ethernet
- تم اختبار كابلات High Speed HDMI®/TM (كابلات HDMI عالية السرعة) لتحمل إشارة عالية الجودة تصل إلى 1080p وأكثر.

## التوصيل بوحدَة USB

قم بتوصيل وحدة تخزين USB مثل ذاكرة فلاش USB أو قرص ثابت خارجي أو مشغل MP3 أو قارئ بطاقات ذاكرة USB بالشاشة وقم بالوصول إلى قائمة USB لاستخدام ملفات وسائط متعددة مختلفة.

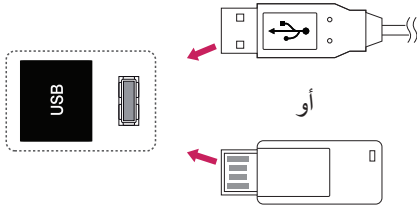

## توصيل AV

لإرسال إشارات الفيديو والصوت التناظرية من جهاز خارجي إلى الشاشة، قم بتوصيل الجهاز الخارجي وشاشة العرض باستخدام كابل إشارة ذي 15 سنًا بكابل RCA كما يظهر في الصورة التالية.

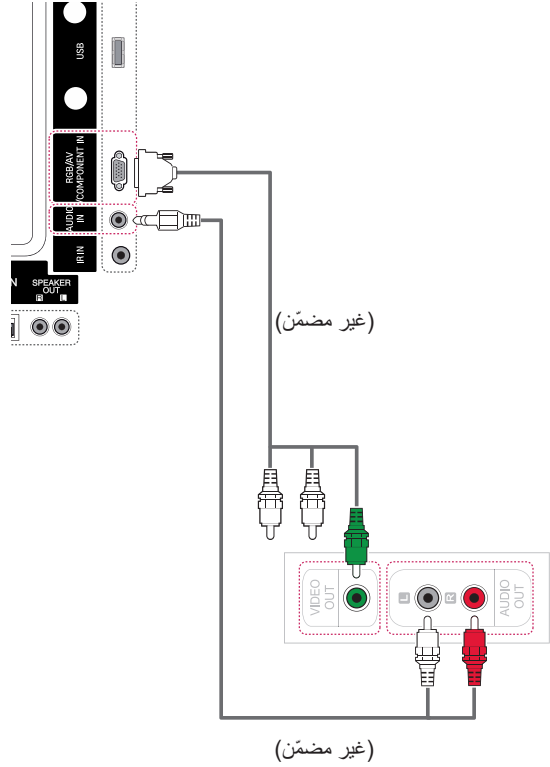



## التوصيل بشبكة LAN

أ توصيل الكمبيوتر بالتلفاز مباشرة.

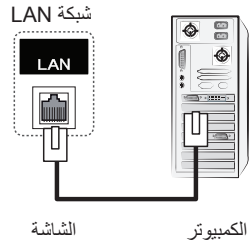

ب استخدام جهاز توجيه (الموزع)

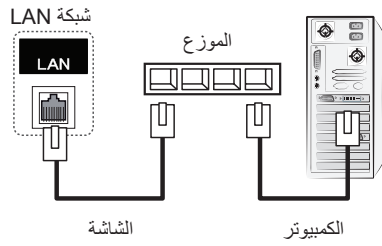

ج استخدام إنترنت.

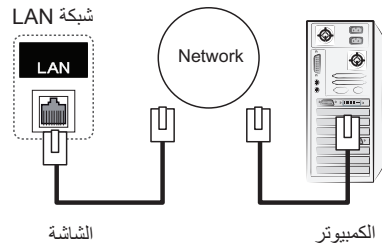

## استخدام شاشة اللمس

### لاستخدام شاشة اللمس على Windows 7

ثم قم بتوصيل كابل USB بجهاز الكمبيوتر الشخصي ليتعرف تلقائياً على جهاز العرض بشاشة لمس.

قم بتوصيل كابل USB بمنفذ Touch USB على الجهة الخلفية من جهاز العرض.

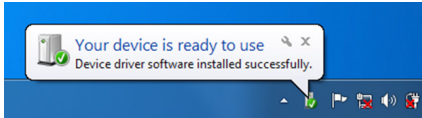

انتقل إلى لوحة التحكم < النظام والأمان > النظام. سترى عدد نقاط اللمس المعتمدة ضمن القلم واللمس.

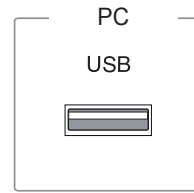

#### تنبيه



- حالما يتعرف الكمبيوتر الشخصي على جهاز العرض، ستتمكن من استخدام شاشة اللمس.

#### ملاحظة



- يمكن لجهاز العرض أن يستجيب لعشر نقاط لمس عندما يكون متصلاً بكمبيوتر يعتمد نظام التشغيل Windows 7.
- عند استخدام جهاز العرض بشاشة اللمس، يوصى بضبط نسبة الطول إلى العرض الخاصة بالشاشة إلى Just Scan (مسح فقط).
- للحصول على مزيد من المعلومات حول الحركات والضوابط على نظام التشغيل Windows 7، راجع قسم التعليمات Windows Help.

## الحركات والضوابط على Windows 7

للحصول على معلومات حول الحركات والضوابط على Windows 7، راجع قسم التعليمات Windows Help.

## لاستخدام شاشة اللمس على Windows XP

ثم قم بتوصيل كابل USB بجهاز الكمبيوتر الشخصي ليتعرف تلقائيًا على جهاز العرض بشاشة اللمس.

قم بتوصيل كابل USB بمنفذ Touch USB على الجهة الخلفية من جهاز العرض.

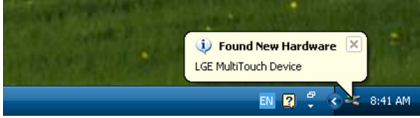

### تنبيه



- حالما يتعرف الكمبيوتر الشخصي على جهاز العرض، ستتمكن من استخدام شاشة اللمس.

يمكنك رؤية تفاصيل شاشة اللمس الحالية على إطار إدارة الجهاز. انتقل إلى لوحة التحكم < النظام < الجهاز < إدارة الجهاز < أجهزة واجهة الأشخاص.

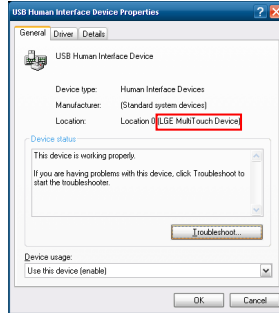

يمكنك رؤية "LGE MultiTouch Device" على إطار خصائص جهاز واجهة الأشخاص الخاص بـ USB.

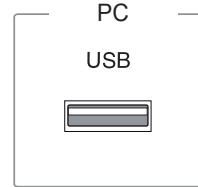

## الاستجابة باللمس لنظام التشغيل Windows XP

لمس: النقر بالماوس (الإجراء)  
الضغط باستمرار: النقر بزر الماوس الأيمن (قائمة المحتوى)  
\* تم تحسين جهاز العرض بشاشة اللمس لنظام التشغيل Windows 7.

### ملاحظة



- يمكن لجهاز العرض أن يستجيب لنقطة لمس واحدة عندما يكون متصلاً بجهاز كمبيوتر يعتمد نظام التشغيل Windows XP.
- عند استخدام جهاز العرض بشاشة اللمس، يوصى بضبط نسبة الطول إلى العرض الخاصة بالشاشة إلى Just Scan (مسح فقط).
- تعمل وظيفة اللمس فقط للشاشة التي تم ضبطها كجهاز عرض رئيسي. انتقل إلى لوحة التحكم < شاشة العرض < الضوابط < استخدم هذا الجهاز كجهاز عرض رئيسي.

## كيفية استخدام TDS من LG

يُطلب تثبيت ميزة TDS من LG لتمكين الوضع العمودي واللمس باستمرار على نظام التشغيل Windows XP.

### • اللمس بالضغط باستمرار

يمكنك هذا الخيار من تمكين وظيفة النقر بزر الماوس الأيمن (قائمة المحتوى) عند لمس الشاشة باستمرار.

- **تمكين:** لتمكين وظيفة النقر بزر الماوس الأيمن (قائمة المحتوى) عند اللمس باستمرار.

- **تعطيل:** لتعطيل وظيفة النقر بزر الماوس الأيمن (قائمة المحتوى).

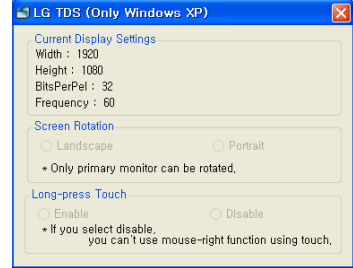

### • ضوابط العرض الحالي

لعرض معلومات الشاشة الحالية.

### • تدوير الشاشة

ضوابط تدوير شاشة اللمس

### ملاحظة



- إن ميزة TDS من LG معتمدة في نظام التشغيل Windows XP فقط.
- عليك تثبيت .NET Framework 3.5 على Windows XP قبل تثبيت هذا البرنامج.



أفقي

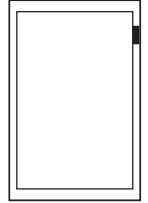

عمودي

\*يعتمد الوضع العمودي فقط تدوير الشاشة باتجاه معاكس لاتجاه عقارب الساعة بمقدار 90 درجة.

- أفقي: التدوير غير معتمد

- عمودي: تدوير بمقدار 90 درجة باتجاه معاكس لاتجاه عقارب الساعة

## احتياطات عند استخدام شاشة اللمس



تنبيه

- تم تحسين جهاز العرض للاستخدام في الداخل.
- تم تحسين جهاز العرض بشاشة اللمس لنظام التشغيل Windows 7.
- لا تزلّ كابل USB عند استخدام جهاز العرض بشاشة اللمس.
- استخدم ميزة TDS من LG (ضوابط شاشة اللمس) التي يتم توفيرها مع جهاز العرض لضبط إحدائيات اللمس عند تدوير جهاز العرض المتصل بجهاز الكمبيوتر الذي يعتمد نظام التشغيل Windows XP.
- تعتمد ميزة TDS من LG التي يتم توفيرها مع جهاز العرض بطاقات الرسوم التالية فقط: nVidia وATI وAMD وIntel.
- في حال لم يستجب اللمس، أزل كابل USB وأعد توصيله في غضون عشر ثوان.
- يستجيب اللمس عند تشغيل جهاز العرض.
- يتم اعتماد حتى عشر نقاط لمس عندما يكون جهاز العرض متصلاً بجهاز الكمبيوتر الذي يعتمد نظام التشغيل Windows 7، ونقطة لمس واحدة عند الاتصال بجهاز الكمبيوتر الذي يعتمد نظام التشغيل Windows XP.
- اضبط جهاز العرض كجهاز عرض رئيسي في نظام التشغيل Windows XP.
- يتم تحسين دقة اللمس باستخدام وضع ملء الشاشة.
- قد لا يعمل الإجراء بطريقة صحيحة على طرف شاشة اللمس.
- إذا لم يتم الكشف عن عشر نقاط لمس، أعد تشغيل الكمبيوتر. (Windows 7)
- قد تختلف عملية اللمس حسب المحتوى (على سبيل المثال عدد مرات اللمس، الحركات، الخ).
- قد يختلف الموقع الذي تحاول لمسه والذي تلمسه فعلاً على الشاشة حسب الزاوية التي ترى شاشة جهاز العرض منها.

## استكشاف الأخطاء وإصلاحها

لا يتم عرض أي صورة على الشاشة

المشكلة	الحل
هل تم توصيل سلك الطاقة الخاص بالمنتج؟	• تحقق من توصيل سلك الطاقة بمأخذ الطاقة بشكل صحيح.
هل تظهر الرسالة "Out of range" (خارج النطاق) على الشاشة؟	• تكون الإشارة الواردة من الكمبيوتر (بطاقة الفيديو) خارج نطاق التردد العمودي أو الأفقي للمنتج. اضبط نطاق التردد بالرجوع إلى قسم المواصفات في هذا الدليل. * أقصى معدل استبانة RGB، وHDMI، وDVI-D، ومنفذ شاشة العرض: 1080 × 1920 @ 60 هرتز
هل تظهر الرسالة 'Check signal' (افحص كابل الإشارة)؟	• لم يتم توصيل كابل الإشارة بين الكمبيوتر والمنتج. افحص كابل الإشارة. • اضغط على قائمة 'INPUT' (الإدخال) في وحدة التحكم عن بُعد لفحص إشارة الإدخال.

تظهر الرسالة 'Unknown Product' (منتج غير معروف) عندما يكون المنتج موصولاً.

المشكلة	الحل
هل قمت بتنصيب برنامج التشغيل؟	• تحقق مما إذا كانت وظيفة "التوصيل والتشغيل" معتمدة من خلال الرجوع إلى دليل مستخدم بطاقة الفيديو.

## هل تظهر الرسالة 'Key Lock On' (قفل المفاتيح قيد التشغيل).

المشكلة	الحل
تظهر الرسالة "Key Lock On" (قفل المفاتيح قيد التشغيل) عند الضغط على زر Menu (القائمة).	تحول وظيفة Lock (القفل) دون تغيير ضوابط خيارات العرض على الشاشة عن غير قصد. لتحرير القفل، توجه إلى Menu (القائمة) ثم Option (الخيارات) وقم بتعطيل خيار Key Lock (قفل المفاتيح).

## الصورة المعروضة على الشاشة تبدو غير طبيعية.

المشكلة	الحل
هل موضع الشاشة غير صحيح؟	<ul style="list-style-type: none"> <li>إشارة تناظرية من نوع D-Sub - اضغط على الزر "AUTO" (تلقائي) على وحدة التحكم عن بعد لتحديد أفضل حالة للشاشة تلائم الوضع الحالي تلقائياً. إذا لم تكن نتيجة الضبط مرضية، حدد [PICTURE] - [Screen] - [Position] في قائمة شاشة خيارات العرض (OSD).</li> <li>تحقق من دعم المنتج لمستوى استبانة وتردد بطاقة الفيديو. إذا كان التردد خارج النطاق، فاضبطه على معدل الاستبانة الموصى به في القائمة Control Panel (لوحة التحكم) "Display" (العرض) - Setting (ضبط).</li> </ul>
هل تظهر خطوط رفيعة على خلفية الشاشة؟	<ul style="list-style-type: none"> <li>إشارة تناظرية من نوع D-Sub - اضغط على الزر "AUTO" (تلقائي) على جهاز التحكم عن بعد لتحديد أفضل حالة للشاشة تلائم الوضع الحالي تلقائياً. إذا لم تكن نتيجة الضبط مرضية، حدد [PICTURE] - [Screen] - [Size] في قائمة شاشة خيارات العرض (OSD).</li> </ul>
يظهر تشوش أفقي أو تبدو الشخصيات باهتة.	<ul style="list-style-type: none"> <li>إشارة تناظرية من نوع D-Sub - اضغط على الزر "AUTO" (تلقائي) على جهاز التحكم عن بعد لتحديد أفضل حالة للشاشة تلائم الوضع الحالي تلقائياً. إذا لم تكن نتيجة الضبط مرضية، حدد [PICTURE] - [Screen] - [Phase] في قائمة شاشة خيارات العرض (OSD).</li> </ul>
تظهر الشاشة بشكل غير طبيعي.	<ul style="list-style-type: none"> <li>لم يتم توصيل إشارة الإدخال الملائمة بمنفذ الإشارة. قم بتوصيل كابل الإشارة الملائم لإشارة إدخال المصدر.</li> </ul>

## يظهر طيف للصورة على المنتج.

المشكلة	الحل
يظهر طيف للصورة عند إيقاف تشغيل المنتج.	<ul style="list-style-type: none"> <li>في حالة عرض صورة ثابتة لفترة طويلة، قد تتلف وحدات البكسل سريعاً. استخدم وظيفة شاشة التوقف.</li> <li>عند عرض صورة داكنة على الشاشة بعد عرض صورة ذات تباين عالٍ (أسود وأبيض أو رمادي)، فيمكن لهذا أن يؤدي إلى التصاق الصورة. هذا الأمر طبيعي مع شاشة LCD.</li> </ul>



## لا تعمل وظيفة الصوت.

المشكلة	الحل
ألا يصدر صوتاً؟	<ul style="list-style-type: none"> <li>تحقق من توصيل كابل الصوت بشكل صحيح.</li> <li>اضبط مستوى الصوت.</li> <li>تحقق من ضبط الصوت بشكل صحيح.</li> </ul>
الصوت غير واضح بتاتاً.	<ul style="list-style-type: none"> <li>قم بضبط Clear Voice II (الصوت الواضح II)، و Treble (الصوت الحاد) و Bass (الجهير) بشكل مناسب.</li> </ul>
الصوت منخفض للغاية.	<ul style="list-style-type: none"> <li>اضبط مستوى الصوت.</li> </ul>

## ألوان الشاشة غير طبيعية.

المشكلة	الحل
استجابة ألوان الشاشة رديئة (16 لوناً).	<ul style="list-style-type: none"> <li>اضبط عدد الألوان على أكثر من 24 بت (ألوان حقيقية) حدد القائمة Control Panel (لوحة التحكم) – Display (شاشة العرض) – Settings (الضوابط) – Color Table (جدول الألوان) في Windows.</li> </ul>
عدم ثبات لون الشاشة أو ظهور لون واحد فقط.	<ul style="list-style-type: none"> <li>تحقق من حالة اتصال كابل الإشارة. أو قم بإعادة إدخال بطاقة الفيديو الخاصة بالكمبيوتر.</li> </ul>
هل تظهر بقع سوداء على الشاشة؟	<ul style="list-style-type: none"> <li>تظهر وحدات بكسل متعددة (باللون الأحمر أو الأخضر أو الأبيض أو الأسود) على الشاشة، والتي قد تكون إحدى السمات الفريدة لشاشات LCD. ولا يعتبر ذلك عيباً في شاشة LCD.</li> </ul>

## لا يتم تشغيل الشاشة بشكل طبيعي.

المشكلة	الحل
تتوقف الشاشة عن التشغيل فجأة.	<ul style="list-style-type: none"> <li>هل تم ضبط مؤقت النوم؟</li> <li>افحص ضوابط التحكم بالطاقة. تم فصل الطاقة</li> </ul>

## أواجه مشكلة في استجابة اللمس.

المشكلة	الاستبانة
لا يستجيب اللمس.	<ul style="list-style-type: none"> <li>• تحقق من توصيل كابل USB.</li> <li>- قد يحدث هذا عند عدم توصيل كابل USB بين الكمبيوتر الشخصي وجهاز العرض. تحقق من كابل USB وتأكد من توصيله بإحكام.</li> <li>* تحقق من الاتصال على نظام التشغيل Windows 7 لوحة التحكم &lt; النظام والأمان &gt; النظام</li> <li>- تحقق من عدد نقاط اللمس المعتمدة ضمن القلم واللمس.</li> <li>* تحقق من الاتصال على نظام التشغيل Windows XP وانتقل إلى لوحة التحكم &lt; النظام &gt; الجهاز &lt; إدارة الجهاز &gt; أجهزة واجهة الأشخاص. يجب أن تتمكن من رؤية "LGE MultiTouch Device" على إطار خصائص جهاز واجهة الأشخاص الخاص بـ USB.</li> <li>• تحقق من طاقة الكمبيوتر الشخصي.</li> <li>- قد يحدث هذا عندما يكون الكمبيوتر الشخصي متوقفًا عن التشغيل. تأكد من توصيل سلك الطاقة الخاص بالكمبيوتر الشخصي بإحكام بمأخذ الطاقة.</li> <li>• أعد تشغيل الكمبيوتر الشخصي.</li> <li>- قد لا يستجيب اللمس عندما يكون النظام معطلًا بسبب الشبكة غير الثابتة. أعد توصيل كابل LAN أو أعد تشغيل الكمبيوتر الشخصي.</li> <li>• تحقق من توصيل كابل الإشارة.</li> <li>- في حال عدم اتصال الكمبيوتر الشخصي وجهاز العرض باستخدام كابل إشارة، لن يستجيب اللمس. تحقق من توصيل كابل الإشارة.</li> <li>• تحقق من طاقة جهاز العرض.</li> <li>- قد لا يستجيب اللمس عندما يكون جهاز العرض متوقفًا عن التشغيل.</li> <li>• تحقق من تشغيل الشاشة حاليًا.</li> </ul>
لا يتطابق موقع لمس مع إحدائيات اللمس.	<ul style="list-style-type: none"> <li>• غير ضوابط الكمبيوتر اللوحي (Windows 7).</li> <li>- يحدث هذا عند عدم معايرة شاشة اللمس بشكل صحيح. لوحة التحكم &lt; الجهاز والصوت &gt; ضوابط الكمبيوتر اللوحي &lt; شاشة العرض &gt; خيارات العرض &lt; المعايرة أو إعادة الضبط * للحصول على مزيد من المعلومات حول الحركات والضوابط على نظام التشغيل Windows 7، راجع قسم التعليمات Windows Help.</li> <li>• غير ضبط العرض إلى ملء الشاشة (Windows XP).</li> <li>- على نظام التشغيل Windows XP، يعمل تدوير إحدائيات اللمس في وضع ملء الشاشة فقط.</li> <li>* راجع التعليمات الخاصة ببطاقة الرسوم المثبتة على الكمبيوتر الشخصي.</li> <li>• عند استخدام HDMI، اضبط علامة الإدخال إلى الكمبيوتر الشخصي.</li> </ul>
تظهر إحدائيات اللمس على أنه تم تدويرها بمقدار 90 درجة (Windows XP).	<ul style="list-style-type: none"> <li>• غير ضبط تدوير الشاشة باستخدام ميزة TDS من LG.</li> <li>- قم بتشغيل ميزة TDS من LG التي تم توفيرها مع جهاز العرض واضبط إلى أفقي أو عمودي.</li> </ul>
يتعذر بدء تشغيل ميزة TDS من LG.	<ul style="list-style-type: none"> <li>• تحقق مما إذا كان نظام التشغيل المعتمد هو Windows XP.</li> <li>- يتم اعتماد ميزة TDS من LG في نظام التشغيل Windows XP فقط.</li> <li>• يرجى تثبيت .NET Framework 3.5.</li> <li>- يمكنك تنزيله من مركز التنزيل لـ Microsoft.</li> </ul>

المشكلة	الاستبانة
يتم تطبيق اللمس على جهاز عرض غير الذي كنت أقصده.	<ul style="list-style-type: none"> <li>غير ضوابط الكمبيوتر اللوحي (Windows 7). - يحدث هذا عند عدم معايرة شاشة اللمس بشكل صحيح. وانتقل إلى لوحة التحكم &lt; الجهاز والصوت &lt; ضوابط الكمبيوتر اللوحي &lt; شاشة العرض &lt; خيارات العرض &lt; المعايرة أو إعادة الضبط.</li> <li>اضبط جهاز العرض كجهاز العرض الافتراضي (Windows XP). - قد يحدث هذا عند عدم ضبط جهاز العرض كجهاز العرض الافتراضي عند استخدام أجهزة عرض متعددة. انتقل إلى لوحة التحكم &lt; شاشة العرض &lt; علامة تبويب الضوابط &lt; حدد جهاز العرض &lt; استخدم هذا الجهاز كجهاز عرض رئيسي (U) &lt; تطبيق (A)</li> </ul>
لا يمكنني استخدام عشر نقاط لمس في نظام التشغيل Windows 7.	<ul style="list-style-type: none"> <li>تأكد من استخدام محتوى يعتمد ما يصل إلى عشر نقاط لمس. - قد لا يعتمد المحتوى الذي يتم تشغيله (مثلاً، Flash Player و Paint (الرسم)، الخ) عشر نقاط لمس.</li> <li>أزل كابل USB وإعادة توصيله بعد 10 ثوانٍ.</li> <li>أعد تشغيل المحتوى (مثلاً، Flash Player و Paint (الرسم)، الخ).</li> <li>أعد تشغيل الكمبيوتر الشخصي.</li> <li>إذا كانت مسافة الفجوة بين نقطتي لمس تبلغ 15 مم أو أقل، قد يحدث خطأ في اللمس.</li> <li>على طرف شاشة اللمس، قد تعمل 10 نقاط لمس بشكل غير موثوق به.</li> </ul>



## المواصفات

42LT55A

العربية

شاشة TFT (شرائح الترانزستور الرقمية) بعرض 107 سم لوحة عرض LCD (شاشة الكريستال السائل). حجم القطر المرئي: 107 سم	نوع الشاشة	LCD
0.4845 مم (أفقي) × 0.4845 مم (عمودي)	المسافة بين وحدات البكسل	
RGB: 1080 X 1920 @ 60 هرتز HDMI، DVI-D، ومنفذ شاشة العرض: 1080 X 1920 @ 60 هرتز - قد تكون غير معتمدة وفقاً لنظام التشغيل أو نوع بطاقة الفيديو.	أقصى استبانة	إشارة الفيديو
RGB: 1080 X 1920 @ 60 هرتز HDMI، DVI-D، ومنفذ شاشة العرض: 1080 X 1920 @ 60 هرتز - قد تكون غير معتمدة وفقاً لنظام التشغيل أو نوع بطاقة الفيديو.	معدل الاستبانة الموصى به	
RGB: 30 كيلوهرتز إلى 83 كيلوهرتز HDMI، DVI-D، ومنفذ شاشة العرض: 30 كيلوهرتز إلى 83 كيلوهرتز	التردد الأفقي	
RGB: 50 هرتز إلى 57 هرتز HDMI، DVI-D، ومنفذ شاشة العرض: 56 هرتز إلى 60 هرتز	التردد العمودي	
مزانة منفصلة، مزانة مركبة، رقمية	نوع المزانة	
RGB , HDMI, DVI-D, Display Port, RS-232C, LAN, USB, Audio, Touch USB - قم بتوصيل كابل D-Sub مزود بـ 15 سناً بمنفذ RGB لاستخدام إدخال الصوت والصورة أو المكون.	موصل الإدخال	
ينطبق	بطارية مضمّنة	
AC 100-240 فولت ~ 50/60 هرتز 1.6 أمبير	الفولتية المقدرة	الطاقة
وضع التشغيل: 115 واط بشكل نموذجي وضع السكون: $\geq 0.7$ واط وضع إيقاف التشغيل: $\geq 0.5$ واط	استهلاك الطاقة	
من 0 درجة مئوية إلى 40 درجة مئوية 10 % إلى 80 %	درجة حرارة التشغيل نسبة رطوبة التشغيل	ظروف بيئة التشغيل
من -20 درجة مئوية إلى 60 درجة مئوية 5 % إلى 95 %	درجة حرارة التخزين نسبة رطوبة التخزين	

قد تتغير مواصفات الجهاز الموضحة أعلاه من دون إخطار مسبق نتيجة ترقية وظائف الجهاز.  
يشير الرمز "~" إلى التيار المتناوب (AC) والرمز "=" إلى التيار المستمر (DC).

	الأبعاد (العرض x الارتفاع x العمق) / الوزن
	990.9 مم x 585.0 مم x 72.0 مم / 20.5 كجم
	
	990.9 مم x 585.0 مم x 99.8 مم / 21.3 كجم

1 نقطة	Windows XP	OS (نظام التشغيل)
10 نقاط	Windows 7	
المسافة بين نقاط اللمس : 15 مم على الأقل أو أكثر		

## \* مطبقة فقط على الطرازات التي تعتمد مكبرات الصوت



10 واط + 10 واط (أيمن + أيسر)	إخراج صوت RMS	Audio (الصوت)
0.7 جذر متوسط المربع من الفولت	حساسية الإدخال	
8 أوم	مقاومة مكبر الصوت	

قد تتغير مواصفات الجهاز الموضحة أعلاه من دون إخطار مسبق نتيجة ترقية وظائف الجهاز.

47LT55A

لوحة LCD	نوع الشاشة	شاشة TFT (شرائح الترانزستور الرقمية) بعرض 119 سم لوحة عرض LCD (شاشة الكريستال السائل). حجم القطر المرئي: 119 سم
إشارة الفيديو	المسافة بين وحدات البكسل	0.5415 مم (أفقي) × 0.5415 مم (عمودي)
معدل الاستجابة الموصى به	أقصى استجابة	RGB: 1080 X 1920 @ 60 هرتز HDMI، و DVI-D، ومنفذ شاشة العرض: 1080 X 1920 @ 60 هرتز - قد تكون غير معتمدة وفقاً لنظام التشغيل أو نوع بطاقة الفيديو.
التردد الأفقي	معدل الاستجابة الموصى به	RGB: 1080 X 1920 @ 60 هرتز HDMI، و DVI-D، ومنفذ شاشة العرض: 1080 X 1920 @ 60 هرتز - قد تكون غير معتمدة وفقاً لنظام التشغيل أو نوع بطاقة الفيديو.
التردد العمودي	التردد الأفقي	RGB: 30 كيلوهرتز إلى 83 كيلوهرتز HDMI، و DVI-D، ومنفذ شاشة العرض: 30 كيلوهرتز إلى 83 كيلوهرتز
نوع المزامنة	التردد العمودي	RGB: 50 هرتز إلى 57 هرتز HDMI، و DVI-D، ومنفذ شاشة العرض: 56 هرتز إلى 60 هرتز
موصل الإدخال	نوع المزامنة	مزامنة منفصلة، مزامنة مركبة، رقمية
بطارية مضمّنة	موصل الإدخال	موصّل إدخال RGB , HDMI, DVI-D, Display Port, RS-232C, LAN, USB, Audio, Touch USB - قم بتوصيل كابل D-Sub مزوّد بـ 15 سناً بمنفذ RGB لاستخدام إدخال الصوت والصورة أو المكوّن. ينطبق
الطاقة	بطارية مضمّنة	الطاقة
استهلاك الطاقة	الفولتية المقدّرة	AC 100-240 فولت ~ 50/60 هرتز 1.8 أمبير
ظروف بيئة التشغيل	استهلاك الطاقة	وضع التشغيل: 120 واط بشكل نموذجي وضع السكون: $\geq 0.7$ واط وضع إيقاف التشغيل: $\geq 0.5$ واط
درجة حرارة التشغيل	ظروف بيئة التشغيل	من 0 درجة مئوية إلى 40 درجة مئوية 10 % إلى 80 %
نسبة رطوبة التشغيل	درجة حرارة التخزين	من -20 درجة مئوية إلى 60 درجة مئوية 5 % إلى 95 %
نسبة رطوبة التخزين	نسبة رطوبة التشغيل	من 5 % إلى 95 %

قد تتغير مواصفات الجهاز الموضحة أعلاه من دون إخطار مسبق نتيجة ترقية وظائف الجهاز.  
يشير الرمز "~" إلى التيار المتناوب (AC) والرمز "—" إلى التيار المستمر (DC).

	الأبعاد (العرض x الارتفاع x العمق) / الوزن
1102.7 مم x 647.8 مم x 71.2 مم / 23.8 كجم	
	
1102.7 مم x 647.8 مم x 99.2 مم / 24.6 كجم	

1 نقطة	Windows XP	OS (نظام التشغيل)
10 نقاط	Windows 7	
المسافة بين نقاط اللمس : 15 مم على الأقل أو أكثر		

\* مطبقة فقط على الطرازات التي تعتمد مكبرات الصوت

10 واط + 10 واط (أيمن + أيسر)	إخراج صوت RMS	الصوت
0.7 جذر متوسط المربع من الفولت	حساسية الإدخال	
8 أوم	مقاومة مكبر الصوت	

قد تتغير مواصفات الجهاز الموضحة أعلاه من دون إخطار مسبق نتيجة ترقية وظائف الجهاز.

## الأبعاد

قد تختلف الصور في هذا الدليل بحسب الجهاز الحالي والملحقات.  
يرجى مراجعة قسم "التثبيت على الحائط" لمعرفة حجم البراغي.

(وحدة القياس: مم)

42LT55A

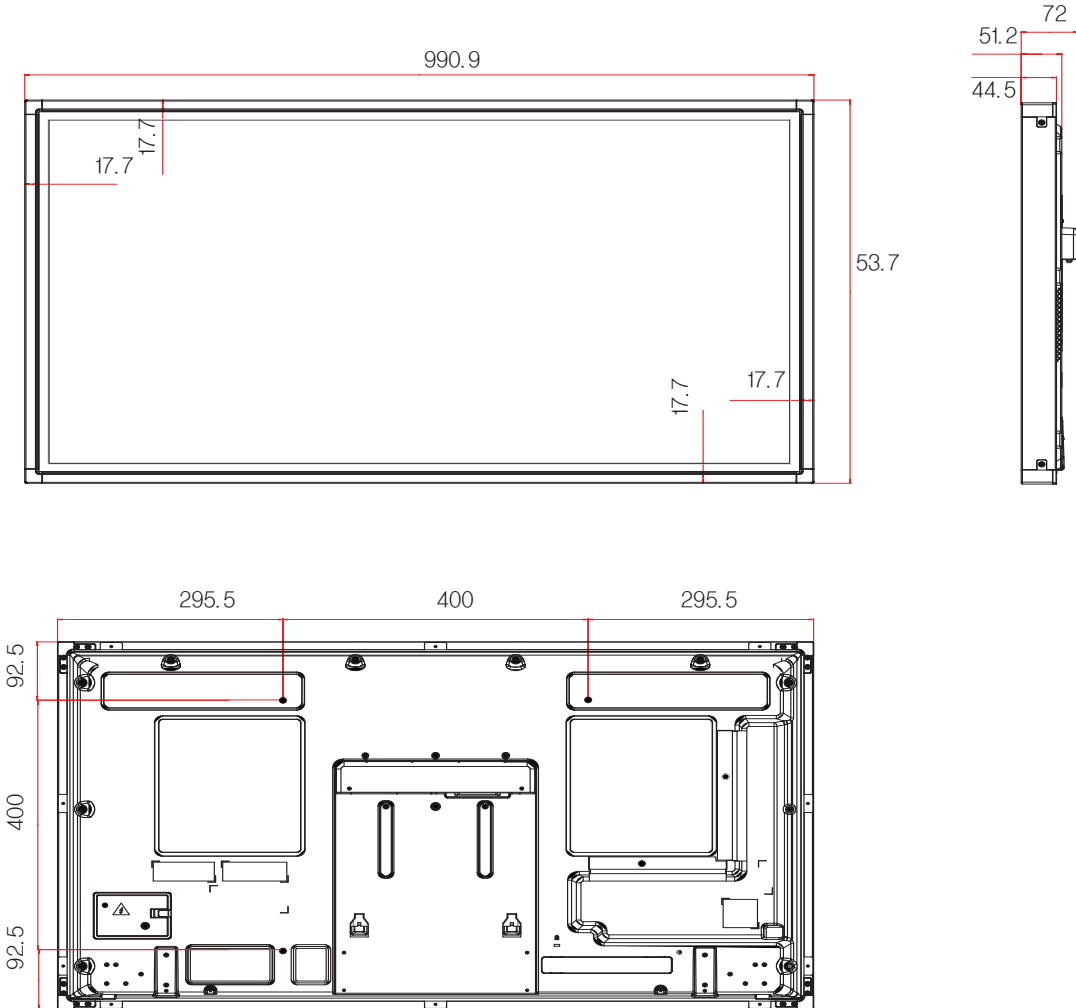

[يرغى التثبيت بالحائط]  
(4-M6, L12.5 كحد أقصى)

قد تتغير مواصفات الجهاز الموضحة أعلاه من دون إشعار مسبق نتيجة ترقية وظائف الجهاز.



قد تختلف الصور في هذا الدليل بحسب الجهاز الحالي والملحقات.  
يرجى مراجعة قسم "التثبيت على الحائط" لمعرفة حجم البراغي.

(وحدة القياس: مم)

47LT55A

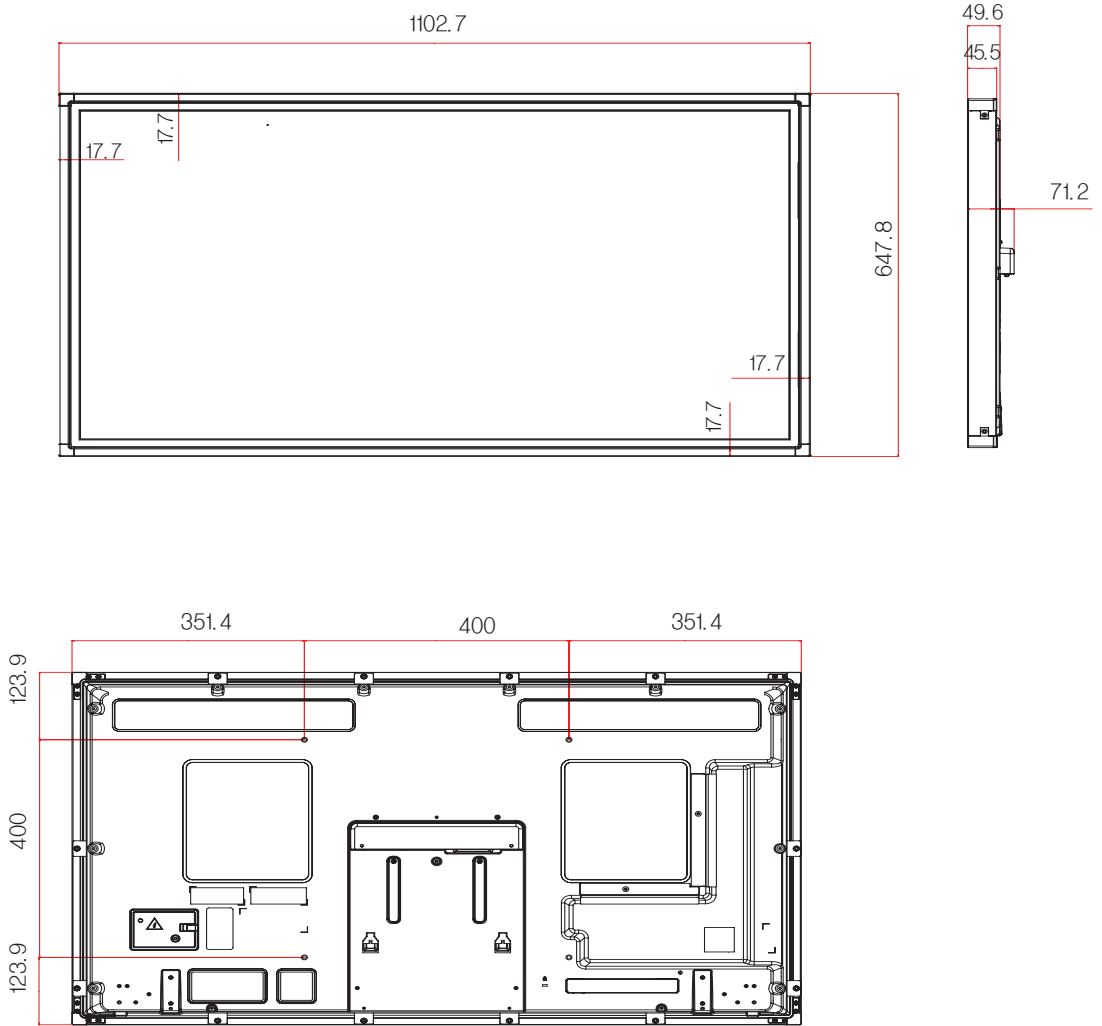

[برغي التثبيت بالحائط]  
4-M6, L10 (كحد أقصى)

قد تتغير مواصفات الجهاز الموضحة أعلاه من دون إشعار مسبق نتيجة ترقية وظائف الجهاز.

## وضع DTV

/HDMI Display Port (DTV)	المكون	الاستبانة
x	o	480i
x	o	576i
o	o	480p
o	o	576p
o	o	720p
o	o	1080i
o	o	1080p

## ملاحظة



- تتوفر مستويات الاستبانة للكمبيوتر كما في خيار ملصق الإدخال في وضع الإدخال RGB و  
HDMI/ DVI/ Display Port: 60 / 480 × 640 هرتز،  
60 / 720 × 1280 هرتز، 60 / 1080 × 1920 هرتز  
ومستويات الاستبانة للتلفاز الرقمي (DTV): 480p، 720p، 1080p.

## الوضع المعتمد (الكمبيوتر) RGB

التردد العمودي (هرتز)	التردد الأفقي (كيلوهرتز)	الاستبانة
70.8	31.469	640 x 350
70.8	31.468	720 x 400
59.94	31.469	640 x 480
60.317	37.879	800 x 600
74.55	49.725	832 x 624
60	48.363	1024 x 768
59.855	44.772	1280 x 720
60	47.7	1366 x 768
60.02	63.981	1280 x 1024
59.954	65.290	1680 x 1050
60	67.5	1920 x 1080

## الوضع المعتمد لمنفذ

## HDMI/DVI/Display Port/SuperSign (الكمبيوتر)

التردد العمودي (هرتز)	التردد الأفقي (كيلوهرتز)	الاستبانة
59.94	31.469	640 x 480
60.317	37.879	800 x 600
60	48.363	1024 x 768
59.855	44.772	1280 x 720
60	47.7	1366 x 768
60.02	63.981	1280 x 1024
59.954	65.290	1680 x 1050
60	67.5	1920 x 1080











## ملاحظة



- التردد العمودي: ليتمكن المستخدم من مشاهدة عرض المنتج، ينبغي أن تتغير صورة الشاشة عشرات المرات كل ثانية واحدة مثل المصباح الفلورسنت. والتردد العمودي أو معدل التحديث هو عدد مرات عرض الصورة في الثانية الواحدة. وحدة القياس هي الهرتز.
- التردد الأفقي: الفاصل الزمني الأفقي هو الوقت المستغرق لعرض خط عمودي واحد. عند قسمة 1 على الفاصل الزمني الأفقي، يمكن حساب عدد الخطوط الأفقية التي يتم عرضها كل ثانية كالتردد الأفقي. وحدة القياس هي الكيلوهرتز.

## رموز الأشعة تحت الحمراء

- هذه الميزة ليست متوفرة في كل الطرازات.
- إن بعض الأوامر غير معتمدة حسب الطراز.

الرمز (سداسي عشري)	الوظيفة	ملاحظة
02	(+) 	زر وحدة تحكم عن بعد
03	(-) 	زر وحدة تحكم عن بعد
06	Right (>) (اليمين)	زر وحدة تحكم عن بعد
07	Left (<) (اليسار)	زر وحدة تحكم عن بعد
08	(POWER) (الطاقة)	زر وحدة تحكم عن بعد
09	MUTE (كتم الصوت)	زر وحدة تحكم عن بعد
28	BACK (رجوع) 	زر وحدة تحكم عن بعد
32	a/A/1	زر وحدة تحكم عن بعد
40	أعلى (∧)	زر وحدة تحكم عن بعد
41	أسفل (∨)	زر وحدة تحكم عن بعد
43	MENU (القائمة)	زر وحدة تحكم عن بعد
44	OK (موافق) 	زر وحدة تحكم عن بعد
61	المفتاح الأزرق	زر وحدة تحكم عن بعد
63	المفتاح الأصفر	زر وحدة تحكم عن بعد
71	المفتاح الأخضر	زر وحدة تحكم عن بعد
72	المفتاح الأحمر	زر وحدة تحكم عن بعد
79	MARK ARC	زر وحدة تحكم عن بعد
95	Energy Saving (توفير الطاقة) 	زر وحدة تحكم عن بعد
99	AUTO (التهيئة التلقائية)	زر وحدة تحكم عن بعد
0B	INPUT (الإدخال)	زر وحدة تحكم عن بعد
10 إلى 19	المفاتيح الرقمية من 0 إلى 9	زر وحدة تحكم عن بعد
2F	CLEAR	زر وحدة تحكم عن بعد
3F	S.MENU	زر وحدة تحكم عن بعد
4D	PSM	زر وحدة تحكم عن بعد
5B	EXIT (الخروج)	زر وحدة تحكم عن بعد
7B	TILE (التجانب)	زر وحدة تحكم عن بعد
8E		زر وحدة تحكم عن بعد
8F		زر وحدة تحكم عن بعد
B0		زر وحدة تحكم عن بعد
B1		زر وحدة تحكم عن بعد
BA		زر وحدة تحكم عن بعد
C4	Monitor On (تشغيل الشاشة)	زر وحدة تحكم عن بعد
C5	Monitor OFF (إيقاف تشغيل الشاشة)	زر وحدة تحكم عن بعد
E0	Brightness (السطوع) ٨ (صفحة لأعلى)	زر وحدة تحكم عن بعد
E1	Brightness (السطوع) ٧ (صفحة لأسفل)	زر وحدة تحكم عن بعد

## التحكم بالعديد من المنتجات

- استخدم هذه الطريقة لتوصيل عدة أجهزة بكمبيوتر واحد. يمكنك التحكم بالعديد من الأجهزة في نفس الوقت من خلال توصيلها بكمبيوتر واحد.
- في قائمة Option (خيارات)، يجب أن تكون قيمة Set ID (معرف الجهاز) بين 1 و 255 دون تكرارها.

### توصيل الكابل

- قم بتوصيل كابل RS-232C كما هو موضح في الصورة.
- يُستخدم بروتوكول RS-232C لإنشاء الاتصال بين الكمبيوتر والجهاز. يمكنك تشغيل/إيقاف تشغيل الجهاز أو تحديد مصدر إدخال أو ضبط قائمة خيارات العرض على الشاشة من الكمبيوتر.

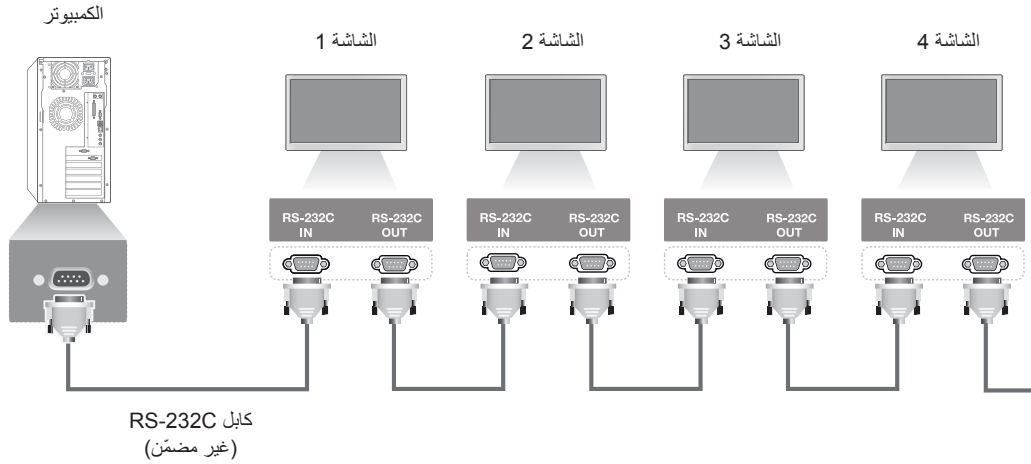

### عمليات تهيئة RS-232C

عمليات تهيئة ثلاثية الأسلاك (غير قياسية)

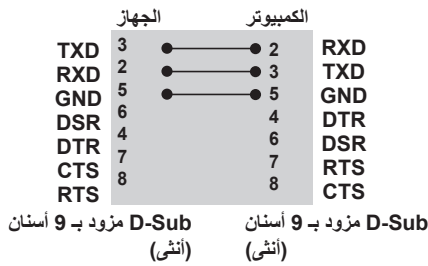

عمليات التهيئة سباعية الأسلاك (كابل RS-232C القياسي)

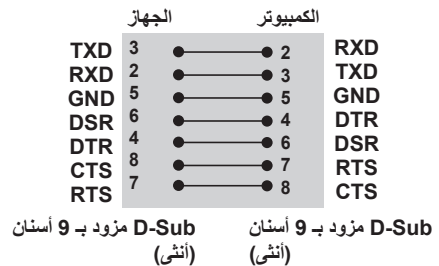

### عوامل التوصيل

- سرعة نقل البيانات: 9600 باود (UART)
- طول البيانات: 8 بت
- معدل بت التماثل: لا شيء
- معدل بت التوقف: 1 بت
- التحكم بالتدفق: لا شيء
- رمز الاتصال: رمز ASCII
- استخدم كابلاً (معكوساً) متقاطعاً

## لائحة مراجع الأوامر

البيانات (سداسية عشرية)	الأمر		
	2	1	
من 00 إلى 01	a	k	01. الطاقة
راجع "Input Select (تحديد الإدخال)".	b	x	02. Input Select (تحديد الإدخال)
راجع "نسبة الطول إلى العرض".	c	k	03. نسبة الطول إلى العرض
راجع "توفير الطاقة".	q	j	04. توفير الطاقة
راجع "وضع الصورة".	x	d	05. وضع الصورة
من 00 إلى 64	g	k	06. تباين
من 00 إلى 64	h	k	07. سطوع
من 00 إلى 64	k	k	08. حدة
من 00 إلى 64	i	k	09. لون
من 00 إلى 64	j	k	10. اختلاف الألوان
من 00 إلى 64	u	x	11. درجة حرارة الألوان
من 00 إلى 64	q	f	12. الوضع الأفقي
من 00 إلى 64	r	f	13. الوضع الرأسي
من 00 إلى 64	s	f	14. الحجم الأفقي
01	u	j	15. Auto configuration (التهيئة التلقائية)
من 00 إلى 64	t	k	16. التوازن
راجع "وضع الصوت".	y	d	17. وضع الصوت
من 00 إلى 64	r	k	18. صوت حاد
من 00 إلى 64	s	k	19. صوت عميق
من 00 إلى 01	v	d	20. مكبر الصوت
من 00 إلى 01	e	k	21. Volume Mute (كتم الصوت)
من 00 إلى 64	f	k	22. التحكم في مستوى الصوت
راجع "Time 1 (الوقت 1)".	a	f	23. Time 1 (Years/ Months/ Days) (الوقت 1) (السنة/ الشهر/ اليوم)
راجع "Time 2 (الوقت 2)".	x	f	24. Time 2 (Hours/ Minutes/ Seconds) (الوقت 2) (الساعة / الدقيقة/ الثانية)
راجع "Off Timer (مؤقت الإيقاف)".	e	f	25. Off Timer (مؤقت الإيقاف) Repeat mode (وضع التكرار/ الوقت)
راجع "On Timer (مؤقت التشغيل)".	d	f	26. On Timer (مؤقت التشغيل) Repeat mode (وضع التكرار/ الوقت)
راجع "On Timer Input (إدخال مؤقت التشغيل)".	u	f	27. إدخال مؤقت التشغيل
من 00 إلى 08	f	f	28. وقت النوم
من 00 إلى 64	h	f	29. Power On Delay (مهلة تأجيل التشغيل)
من 00 إلى 01	n	m	30. Automatic Standby (وضع استعداد تلقائي)
من 00 إلى 01	g	f	31. إيقاف تلقائي
راجع "اللغة".	i	f	32. اللغة
من 00 إلى 01	o	f	33. مؤشر الطاقة (إضاءة وضع الاستعداد)
من 00 إلى 01	p	f	34. مؤشر الطاقة (إضاءة التشغيل)
راجع "طريقة ISM".	p	j	35. ISM mode (وضع ISM)
من 00 إلى 02	i	m	36. Fail Over Select (تحديد الخادم الاحتياطي)
راجع "Fail Over Input Select (تحديد إدخال الخادم الاحتياطي)".	j	m	37. Fail Over Input Select (تحديد إدخال الخادم الاحتياطي)
من 00 إلى 02	K	f	38. إعادة الضبط

البيانات (سداسية عشرية)	الأمر		
	2	1	
من 00 إلى 01	d	d	.39 TILE MODE (وضع التجانب)
FF	z	d	.40 Tile Mode Check (التحقق من وضع التجانب)
راجع "Tile ID" (معرف التجانب)	i	d	.41 Tile ID (معرف التجانب)
من 00 إلى 32	e	d	.42 Tile H Position (الوضع الأفقي للتجانب)
من 00 إلى 32	f	d	.43 Tile V Position (الوضع الرأسي للتجانب)
من 00 إلى 32	g	d	.44 Tile H Size (الحجم الأفقي للتجانب)
من 00 إلى 32	h	d	.45 Tile V Size (الحجم الرأسي للتجانب)
من 00 إلى 01	j	d	.46 Natural Mode (الوضع الطبيعي) (في وضع Tile (التجانب))
من 00 إلى 01	j	f	.47 DPM Select (تحديد إدارة طاقة العرض)
من 00 إلى 03	o	d	.48 FAN Control (التحكم بالمروحة)
FF	w	d	.49 Fan Fault Check (التحقق من خلل المروحة)
FF	n	d	.50 Temperature Value (قيمة درجة الحرارة)
من 00 إلى 01	m	k	.51 Remote Lock (قفل التحكم عن بعد) // إقفال المفاتيح
راجع "Key" (المفتاح).	c	m	.52 Key (المفتاح)
من 00 إلى 01	l	k	.53 تحديد شاشة خيارات العرض
FF	l	d	.54 Elapsed Time Return (إظهار الوقت المنقضي)
FF	y	f	.55 التحقق من الرقم المتسلسل
FF	z	f	.56 S/W Version (إصدار البرنامج)
من 00 إلى FE	m	j	.57 White Balance Red Gain (اكتساب اللون الأحمر من التوازن الأبيض)
من 00 إلى FE	n	j	.58 White Balance Green Gain (اكتساب اللون الأخضر من التوازن الأبيض)
من 00 إلى FE	o	j	.59 White Balance Blue Gain (اكتساب اللون الأزرق من التوازن الأبيض)
من 00 إلى 64	g	m	.60 الإضاءة الخلفية
من 00 إلى 01	t	d	.61 PC Power Control (التحكم بطاقة الكمبيوتر الشخصي)
من 00 إلى 01	s	d	.62 PC Power (طاقة الكمبيوتر الشخصي)
من 00 إلى 01	m	s	.63 Easy Brightness Control Mode
راجع "Easy Brightness Control Schedule"	s	s	.64 Easy Brightness Control Schedule
"تحقق من الحالة"	v	s	.65 Status check (تحقق من الحالة)
من 00 إلى 01	t	m	.66 BLU Maintenance (صيانة BLU)
من 00 إلى 01	d	k	.67 Screen mute (حجب الشاشة)
راجع "Daylight Saving" (التوقيت الصيفي).	d	s	.68 Daylight Saving (التوقيت الصيفي)

- ملاحظة: أثناء عمليات USB مثل Dvix أو EMF، يتم تنفيذ ومعالجة كل الأوامر كـ NG باستثناء Power (الطاقة) (k a) و Key (المفتاح) (m c).
- إن بعض الأوامر غير معتمد حسب الطراز.
- لا يعرض الأمر "f 4" الذي يظهر حالة أمر معين شاشة خيارات العرض (OSD) كنتيجة لذلك بهدف التوافق مع برنامج SuperSign.

## بروتوكول الإرسال / الاستقبال

## الإرسال

[Command1][Command2][ ][Set ID][ ][Data][Cr]

- \* [Command1]: الأمر الأول للتحكم بالجهاز.
- \* [Command2]: الأمر الثاني للتحكم بالجهاز.
- \* [Set ID]: معرف الجهاز الذي تريد الاتصال به. أدخل '0x0000' = [Set ID] للاتصال مع الأجهزة بغض النظر عن أرقام معرف الجهاز الخاصة بها.
- \* [Data]: المعلومات التي تم نقلها إلى الجهاز.
- \* [Data1]: المعلومات التي تم نقلها إلى الجهاز.
- \* [Data2]: المعلومات التي تم نقلها إلى الجهاز.
- \* [Data3]: المعلومات التي تم نقلها إلى الجهاز.
- \* [Cr]: إرجاع لأول السطر. رمز ASCII "0x0D".
- \* [:]: رمز ASCII مسافة '0x20'

## الإقرار

Command2][ ][Set ID][ ][OK/NG][Data][x]

- \* عادةً، عندما يتلقى المنتج بيانات، يرسل إقرارًا (ACK) بالتنسيق المذكور أعلاه. إذا كانت البيانات في وضع القراءة، فهذا يدل على البيانات التي تشير إلى الحالة الحالية. إذا كانت البيانات في وضع القراءة، فهذا يدل ببساطة على البيانات التي تم إرسالها من الكمبيوتر.
- \* إذا تم إرسال الأمر مع Set ID (معرف جهاز) '00' (=0x00)، يتم إرسال البيانات إلى كافة أجهزة العرض التي ترسل أي إقرار (ACK).
- \* إذا تم إرسال قيمة البيانات 'FF' في وضع التحكم عبر RS-232C، يمكن التحقق من ضبط القيمة الحالي لوظيفة ما (لبعض الوظائف فقط).
- \* إن بعض الأوامر غير معتمد حسب الطراز.

**04. توفير الطاقة (الأمر: j q)**  
لضبط وظيفة توفير الطاقة.

الإرسال

[j][q][ ][Set ID][ ][Data][Cr]

البيانات 00: إيقاف التشغيل

01: الحد الأدنى

02: الحد المتوسط

03: الحد الأقصى

04: تلقائي

05: إيقاف تشغيل الشاشة

الإقرار

[q][ ][Set ID][ ][OK/NG][Data][x]

\*\* قد لا تكون معتمدة حسب الطراز.

**05. وضع الصورة (الأمر: d x)**  
لتحديد وضع الصورة.

الإرسال

[d][x][ ][Set ID][ ][Data][Cr]

البيانات 00: زاهي

01: قياسي

02: سينما

03: رياضة

04: لعبة

الإقرار

[x][ ][Set ID][ ][OK/NG][Data][x]

**06. التباين (الأمر: k g)**  
لضبط تباين الشاشة

الإرسال

[k][g][ ][Set ID][ ][Data][Cr]

البيانات من 00 إلى 64: التباين من 0 إلى 100

الإقرار

[g][ ][Set ID][ ][OK/NG][Data][x]

**01. Power (الطاقة) (الأمر: k a)**

للتحكم بتشغيل/إيقاف تشغيل طاقة الشاشة.

الإرسال

[k][a][ ][Set ID][ ][Data][Cr]

البيانات 00: إيقاف التشغيل

01: التشغيل

الإقرار

[a][ ][Set ID][ ][OK/NG][Data][x]

\* تعود إشارة الإقرار بشكل صحيح فقط عند تشغيل جهاز العرض بشكل كامل.

\* يمكن أن يكون هناك بعض التأخير في الوقت بين إشارات الإرسال والإقرار.

**02. Input Select (تحديد الإدخال) (الأمر: b x)**

لتحديد مصدر الإدخال للشاشة.

الإرسال

[x][b][ ][Set ID][ ][Data][Cr]

البيانات 20: الإدخال (الصوت والصورة)

40: المكون

60: RGB

70: (DVI-D) (الكمبيوتر)

80: (DVI-D) (التلفاز الرقمي)

90: (HDMI) (HDMI1)

A0: (HDMI) (HDMI1)

C0: منفذ شاشة العرض (DTV) (التلفاز الرقمي)

D0: منفذ شاشة العرض (PC) (الكمبيوتر)

91: (HDMI) (HDMI2/SDI) (التلفاز الرقمي)

A1: (HDMI) (HDMI2/SDI) (الكمبيوتر)

B0: SuperSign

الإقرار

[b][ ][Set ID][ ][OK/NG][Data][x]

\* قد لا يتم اعتماد بعض إشارات الإدخال حسب الطراز.

**03. Aspect Ratio (نسبة الطول إلى العرض) (الأمر: k c)**

لضبط تنسيق الشاشة.

الإرسال

[k][c][ ][Set ID][ ][Data][Cr]

البيانات 01: 4:3

02: 16:9

04: تكبير/تصغير

(الصوت والصورة، المكون، DVI-D/HDMI /التلفاز الرقمي

الخاص بمنفذ العرض)

09: مسح فقط (720 بكسل أو أكثر)

(المكون، DVI-D/HDMI /التلفاز الرقمي الخاص بمنفذ

العرض)

\* Display Port PC mode/HDMI ،DVI-D ،RGB

(وضع الكمبيوتر الخاص بمنفذ العرض (1:1)

من 10 إلى 16: Cinema Zoom: 1F (تكبير سينمائي) من 1 إلى 16

(الصوت والصورة، المكون، DVI-D/HDMI /التلفاز الرقمي

الخاص بمنفذ العرض)

\* تختلف أنواع البيانات المتوفرة حسب إشارة الإدخال. للحصول على مزيد

من المعلومات، راجع قسم نسبة الطول إلى العرض في دليل المالك.

\* قد تختلف نسبة الطول إلى العرض حسب تهيئة إدخال الطراز.

الإقرار

[c][ ][Set ID][ ][OK/NG][Data][x]



**07. السطوع (الأمر: k h)**  
لضبط سطوع الشاشة.

الإرسال

[k][h][ ][Set ID][ ][Data][Cr]

البيانات من 00 إلى 64: السطوع من 0 إلى 100

الإقرار

[h][ ][Set ID][ ][OK/NG][Data][x]

**10. اختلاف اللون (الأمر: k j)**لضبط اختلاف اللون في الشاشة.  
\* تتوفر هذه الوظيفة في إدخال الصوت والصورة/المكون فقط.

الإرسال

[k][j][ ][Set ID][ ][Data][Cr]

البيانات 00 إلى 64: اختلاف الألوان من R50 إلى G50

الإقرار

[j][ ][Set ID][ ][OK/NG][Data][x]

**08. الحدة (الأمر: k k)**لضبط حدة الشاشة.  
\* تتوفر هذه الوظيفة في إدخال الصوت والصورة/المكون فقط.

الإرسال

[k][k][ ][Set ID][ ][Data][Cr]

البيانات من 00 إلى 64: الحدة من 0 إلى 100

الإقرار

[k][ ][Set ID][ ][OK/NG][Data][x]

**11. Color Temperature (درجة حرارة الألوان) (الأمر: x u)**

لضبط درجة حرارة ألوان الشاشة.

الإرسال

[x][u][ ][Set ID][ ][Data][Cr]

البيانات من 00 إلى 64: دافئة 50 إلى باردة 50

الإقرار

[u][ ][Set ID][ ][OK/NG][Data][x]

**09. اللون (الأمر: k i)**لضبط لون الشاشة.  
\* تتوفر هذه الوظيفة في إدخال الصوت والصورة/المكون فقط.

الإرسال

[k][i][ ][Set ID][ ][Data][Cr]

البيانات من 00 إلى 64: اللون من 0 إلى 100

الإقرار

[i][ ][Set ID][ ][OK/NG][Data][x]

**12. الوضع الأفقي (الأمر: f q)**لضبط الوضع الأفقي للشاشة.  
\* تتوفر هذه الوظيفة فقط عند ضبط Tile Mode (وضع التجانب) إلى إيقاف التشغيل.\* يختلف النطاق التشغيلي حسب استبانة إدخال RGB.  
(متوفر لإدخال RGB-PC فقط).

الإرسال

[f][q][ ][Set ID][ ][Data][Cr]

البيانات 00 إلى 64: الحد الأدنى -50 (يسار) إلى الحد الأقصى 50 (يمين)

الإقرار

[q][ ][Set ID][ ][OK/NG][Data][x]

**13. الوضع الرأسى (الأمر: f r)**

لضبط الوضع الرأسى للشاشة.

\* تتوفر هذه الوظيفة فقط عند ضبط Tile Mode (وضع التجانب) إلى إيقاف التشغيل.

\* يختلف النطاق التشغيلي حسب استبانة إدخال RGB. (متوفر لإدخال RGB-PC فقط.)

الإرسال

[f][r][ ][Set ID][ ][Data][Cr]

البيانات من 00 إلى 64: الحد الأدنى 50- (الجهة السفلى) إلى الحد الأقصى 50 (الجهة العليا)

الإقرار

[r][ ][Set ID][ ][OK/NG][Data][x]

**16. التوازن (الأمر: k t)**

لضبط توازن الصوت.

الإرسال

[k][t][ ][Set ID][ ][Data][Cr]

البيانات من 00 إلى 64: يسار 50 إلى يمين 50

الإقرار

[t][ ][Set ID][ ][OK/NG][Data][x]

**14. الحجم الأفقى (الأمر: f s)**

لضبط الحجم الأفقى للشاشة.

\* تتوفر هذه الوظيفة فقط عند ضبط Tile Mode (وضع التجانب) إلى إيقاف التشغيل.

\* يختلف النطاق التشغيلي بحسب استبانة إدخال RGB. (متوفر لإدخال RGB-PC فقط.)

الإرسال

[f][s][ ][Set ID][ ][Data][Cr]

البيانات 00 - 64: الحد الأدنى 50- (تقليص) - الحد الأقصى 50 (توسيع)

الإقرار

[s][ ][Set ID][ ][OK/NG][Data][x]

**17. وضع الصوت (الأمر: d y)**

لتحديد وضع الصوت.

الإرسال

[d][y][ ][Set ID][ ][Data][Cr]

البيانات 01: القياسي

02: موسيقى

03: سينما

04: رياضة

05: لعبة

الإقرار

[y][ ][Set ID][ ][OK/NG][Data][x]

**18. الصوت الحاد (الأمر: k r)**

لضبط قيم الصوت الحاد.

الإرسال

[k][r][ ][Set ID][ ][Data][Cr]

البيانات من 00 إلى 64: الصوت الحاد من 0 إلى 100

الإقرار

[r][ ][Set ID][ ][OK/NG][Data][x]

**15. Auto Configuration (التهيئة التلقائية) (الأمر: j u)**

لضبط وضع الصورة والحد من اهتزاز الصورة تلقائيًا.

(متوفر لإدخال RGB-PC فقط.)

الإرسال

[j][u][ ][Set ID][ ][Data][Cr]

البيانات 01: الجهاز

الإقرار

[u][ ][Set ID][ ][OK/NG][Data][x]

**19. الصوت العميق (الأمر: k s)**  
لضبط قيم الصوت العميق.

الإرسال

[k][s][ ][Set ID][ ][Data][Cr]

البيانات من 00 إلى 64: الصوت العميق من 0 إلى 100

الإقرار

[s][ ][Set ID][ ][OK/NG][Data][x]

**22. Volume Control (التحكم بمستوى الصوت) (الأمر: k f)**  
لضبط تشغيل مستوى الصوت.

الإرسال

[k][f][ ][Set ID][ ][Data][Cr]

البيانات من 00 إلى 64: مستوى الصوت من 0 إلى 100

الإقرار

[f][ ][Set ID][ ][OK/NG][Data][x]

**20. مكبر الصوت (الأمر: d v)**

لتحديد تشغيل/إيقاف تشغيل مكبر الصوت.

الإرسال

[d][v][ ][Set ID][ ][Data][Cr]

البيانات 00: إيقاف التشغيل  
01: تشغيل

الإقرار

[v][ ][Set ID][ ][OK/NG][Data][x]

**23. Time 1 (الوقت 1) (Year/ Month/ Day) (السنة/ الشهر/****اليوم) (الأمر: f a)**

لضبط قيم Time 1 (الوقت 1) (Year/ Month/ Day) (السنة / الشهر / اليوم)).

الإرسال

[f][a][ ][Set ID][ ][Data1][ ][Data2][ ][Data3][Cr]

البيانات 1 من 00 إلى 14: 2010 إلى 2030

البيانات 2 من 01 إلى 0C: يناير إلى ديسمبر

البيانات 3 من 01 إلى 1F: 1 إلى 31

\* أدخل "fa [Set ID] ff" للتحقق من قيم Time 1 (الوقت 1) (Year/ Month/Day) (السنة/ الشهر/ اليوم).

الإقرار

[a][ ][Set ID][ ][OK/NG][Data1][Data2][Data3][x]

**21. Volume Mute (كتم الصوت) (الأمر: k e)**

للتحكم بتشغيل/إيقاف تشغيل Volume Mute (كتم الصوت).

الإرسال

[k][e][ ][Set ID][ ][Data][Cr]

البيانات 00: كتم الصوت (إيقاف تشغيل الصوت)  
01: مستوى الصوت الحالي (تشغيل الصوت)

الإقرار

[e][ ][Set ID][ ][OK/NG][Data][x]

**24. Time 2 (الوقت 2) (Hour/ Minute/ Second) (الساعة/****الدقيقة/ الثانية) (الأمر: f x)**

لضبط قيم Time 2 (الوقت 2) (Hour/ Minute/ Second) (الساعة/ الدقيقة/ الثانية)).

الإرسال

[f][x][ ][Set ID][ ][Data1][ ][Data2][ ][Data3][Cr]

البيانات 1 من 00 إلى 17: 00 إلى 23 ساعة

البيانات 2 من 00 إلى 3B: 00 إلى 59 دقيقة

البيانات 3 من 00 إلى 3B: 00 إلى 59 ثانية

\* أدخل "fx [Set ID] ff" للتحقق من قيم Time 2 (الوقت 2) (Hour/ Minute/Second) (الساعة/ الدقيقة/ الثانية).

\*\* لا يعمل هذا الأمر إذا لم يتم ضبط Time 1 (الوقت 1) (Year/ Month/ Day) (السنة/ الشهر/ اليوم) مسبقًا.

الإقرار

[x][ ][Set ID][ ][OK/NG][Data1][Data2][Data3][x]

## 25. Off Timer (موقت الإيقاف) Repeat Mode وضع

(التكرار) // الوقت (الأمر: f e)  
 لضبط وظيفة Off Timer (موقت الإيقاف) Repeat Mode وضع  
 التكرار // الوقت).

## الإرسال

[f][e][ ][Set ID][ ][Data1][ ][Data2][ ][Data3][Cr]

## البيانات1

1. من f7h إلى f7h (قراءة البيانات)
- F1: قراءة بيانات وقت الإيقاف الأول
- F2: قراءة بيانات وقت الإيقاف الثاني
- F3: قراءة بيانات وقت الإيقاف الثالث
- F4: قراءة بيانات وقت الإيقاف الرابع
- F5: قراءة بيانات وقت الإيقاف الخامس
- F6: قراءة بيانات وقت الإيقاف السادس
- F7: قراءة بيانات وقت الإيقاف السابع
2. e1h-e7h (حذف فهرس واحد)، e0h (حذف كافة الفهارس)
- E0: حذف كافة بيانات وقت الإيقاف
- E1: حذف بيانات وقت الإيقاف الأول
- E2: حذف بيانات وقت الإيقاف الثاني
- E3: حذف بيانات وقت الإيقاف الثالث
- E4: حذف بيانات وقت الإيقاف الرابع
- E5: حذف بيانات وقت الإيقاف الخامس
- E6: حذف بيانات وقت الإيقاف السادس
- E7: حذف بيانات وقت الإيقاف السابع
3. 01h إلى 06h (ضبط اليوم - وقت الإيقاف)
- 00: إيقاف التشغيل
- 01: مرة واحدة
- 02: يوميًا
- 03: من الاثنين إلى الجمعة
- 04: من الاثنين إلى السبت
- 05: من السبت إلى الأحد
- 06: الأحد
- 07: الاثنين
- 08: الثلاثاء
- 09: الأربعاء
- 0A: الخميس
- 0B: الجمعة
- 0C: السبت

البيانات2 00 إلى 17: 00 إلى 23 ساعة

البيانات3 00 إلى 00: 3B: 00 إلى 59 دقيقة

\* لقراءة قائمة وقت الإيقاف أو حذفها، قم بضبط FFH لـ [DATA2] و [البيانات3].

(المثل 1: fe 01 f1 ff ff - قراءة بيانات Off Time (وقت إيقاف التشغيل) الأول.)

(المثل 2: fe 01 e1 ff ff - حذف بيانات وقت الإيقاف الأول.)

(المثل 3: fe 01 04 02 03 - ضبط وقت الإيقاف إلى "الاثنين إلى السبت، 02:03".)

\* يتم اعتماد هذه الوظيفة فقط عند ضبط 1 (Year/Month/Day) (السنة/الشهر/اليوم) و 2 (Hour/Minute/Second) (الساعة/الدقيقة/الثانية).

## الإقرار

[e][ ][Set ID][ ][OK/NG][Data1][Data2][Data3][x]

## 26. On Timer (موقت التشغيل) Repeat Mode وضع

(التكرار) // الوقت (الأمر: f d)  
 لضبط وظيفة On Timer (موقت التشغيل) Repeat Mode وضع  
 التكرار // الوقت).

## الإرسال

[f][d][ ][Set ID][ ][Data1][ ][Data2][ ][Data3][Cr]

## البيانات1

1. من f1h إلى f7h (قراءة البيانات)
- F1: قراءة بيانات وقت التشغيل الأول
- F2: قراءة بيانات وقت التشغيل الثاني
- F3: قراءة بيانات وقت التشغيل الثالث
- F4: قراءة بيانات وقت التشغيل الرابع
- F5: قراءة بيانات وقت التشغيل الخامس
- F6: قراءة بيانات وقت التشغيل السادس
- F7: قراءة بيانات وقت التشغيل السابع
2. e1h-e7h (حذف فهرس واحد)، e0h (حذف كافة الفهارس)
- E0: حذف كافة بيانات وقت التشغيل
- E1: حذف بيانات وقت التشغيل الأول
- E2: حذف بيانات وقت التشغيل الثاني
- E3: حذف بيانات وقت التشغيل الثالث
- E4: حذف بيانات وقت التشغيل الرابع
- E5: حذف بيانات وقت التشغيل الخامس
- E6: حذف بيانات وقت التشغيل السادس
- E7: حذف بيانات وقت التشغيل السابع
3. 01h إلى 06h (ضبط اليوم لوقت التشغيل)
- 00: إيقاف التشغيل
- 01: مرة واحدة
- 02: يوميًا
- 03: من الاثنين إلى الجمعة
- 04: من الاثنين إلى السبت
- 05: من السبت إلى الأحد
- 06: الأحد
- 07: الاثنين
- 08: الثلاثاء
- 09: الأربعاء
- 0A: الخميس
- 0B: الجمعة
- 0C: السبت

البيانات2 00 إلى 17: 00 إلى 23 ساعة

البيانات3 00 إلى 00: 3B: 00 إلى 59 دقيقة

\* لقراءة قائمة وقت الإيقاف أو حذفها، قم بضبط FFH لـ [Data2] و [Data3].

(المثل 1: fd 01 f1 ff ff - قراءة بيانات وقت التشغيل الأول.)

(المثل 2: fd 01 e1 ff ff - حذف بيانات وقت التشغيل الأول.)

(المثل 3: fd 01 04 02 03 - ضبط وقت التشغيل إلى "الاثنين إلى السبت، 02:03".)

\* يتم اعتماد هذه الوظيفة فقط عند ضبط 1 (Year/Month/Day) (السنة/الشهر/اليوم) و 2 (Hour/Minute/Second) (الساعة/الدقيقة/الثانية).

## الإقرار

[d][ ][Set ID][ ][OK/NG][Data1][Data2][Data3][x]

**28. Sleep Time (وقت السكون) (الأمر: f f)**

لضبط وقت السكون.

الإرسال

[f][f][ ][Set ID][ ][Data][Cr]

البيانات 00: إيقاف التشغيل (Sleep Timer off) إيقاف تشغيل مؤقت  
(النوم)

10 :01 دقائق

20 :02 دقيقة

30 :03 دقيقة

60 :04 دقيقة

90 :05 دقيقة

120 :06 دقيقة

180 :07 دقيقة

240 :08 دقيقة

الإقرار

[f][ ][Set ID][ ][OK/NG][Data][x]

**29. Power On Delay (مهلة تأجيل التشغيل) (الأمر: h h)**

لضبط تأخير الجدول عند تشغيل الطاقة. (الوحدة: الثانية)

الإرسال

[f][h][ ][Set ID][ ][Data][Cr]

البيانات 00 إلى 64: الحد الأدنى من 0 إلى الحد الأقصى 100 (ثانية)

الإقرار

[h][ ][Set ID][ ][OK/NG][Data][x]

**30. Automatic Standby (وضع استعداد تلقائي) (الأمر: m n)**

لضبط وظيفة Automatic Standby (وضع استعداد تلقائي).

الإرسال

[m][n][ ][Set ID][ ][Data][Cr]

البيانات 00: إيقاف التشغيل (عدم إيقاف التشغيل بعد 4 ساعات)  
01 :04 ساعات (إيقاف التشغيل بعد 4 ساعات)

الإقرار

[n][ ][Set ID][ ][OK/NG][Data][x]

**27. On Timer Input (إدخال مؤقت التشغيل) (الأمر: f u)**

لتحديد إدخال خارجي لضبط وقت التشغيل الحالي وإضافة جدول جديد أو تغيير الجدول الموجود.

الإرسال

[f][u][ ][Set ID][ ][Data1][Cr]

[f][u][ ][Set ID][ ][Data1][Data2][Cr]

البيانات (إضافة جدول)

20: الإدخال (الصوت والصورة)

40: المكون

60: RGB

70: DVI-D

90: HDMI (HDMI1)

70: DVI-D

90: HDMI (HDMI1)

C0: منفذ شاشة العرض

91: HDMI2/SDI

B0: SuperSign

البيانات 1 (تغيير الجدول)

1. من f1h إلى f4h (قراءة البيانات)

F1: تحديد إدخال الجدول الأول

F2: تحديد إدخال الجدول الثاني

F3: تحديد إدخال الجدول الثالث

F4: تحديد إدخال الجدول الرابع

F5: تحديد إدخال الجدول الخامس

F6: تحديد إدخال الجدول السادس

F7: تحديد إدخال الجدول السابع

البيانات 2

20: الإدخال (الصوت والصورة)

40: المكون

60: RGB

70: DVI-D

90: HDMI (HDMI1)

C0: منفذ شاشة العرض

91: HDMI2/SDI

B0: SuperSign

\* لقراءة إدخال الجدول، أدخل FFH لـ [Data2].

إذا لم يكن أي جدول متوفرًا لـ [Data1] عند محاولة قراءة بيانات الجدول

أو تغييرها، سيتم عرض النص NG وستفشل العملية.

المثل 1: fu 01 60 - قم بنقل كل إدخال جدول سطرًا واحدًا إلى أسفل وقم

بحفظ إدخال الجدول الأول في وضع RGB.

المثل 2: fu 01 f1 ff - قراءة إدخال الجدول الأول.

المثل 3: fu 01 f3 20 - تغيير إدخال جدول البيانات الثالث إلى إدخال

وقت التشغيل وإدخال الصوت والصورة الحاليين.

إذا لم يكن أي جدول ثالث متوفرًا، سيتم عرض النص NG وستفشل

العملية.

\* يتم اعتماد هذه الوظيفة فقط عند ضبط 1 (Year/Month/Day)

(السنة/الشهر/اليوم) و 2 (Hour/Minute/Second) (الساعة/

الدقيقة/

الثانية)، وقت التشغيل (Repeat Mode) (وضع التكرار/الوقت).

\*\* قد لا تكون معتمدة حسب الطراز.

الإقرار

[u][ ][Set ID][ ][OK/NG][Data][x]

[u][ ][Set ID][ ][OK/NG][Data1][Data2][x]

**34. مؤشر الطاقة (إضاءة التشغيل) (الامر: f p)**  
لضبط وظيفة مؤشر الطاقة (إضاءة التشغيل).

الإرسال

[f][p][ ][Set ID][ ][Data][Cr]

البيانات 00: إيقاف التشغيل

01: تشغيل

\*\* قد لا تكون معتمدة حسب الطراز.

الإقرار

[p][ ][Set ID][ ][OK/NG][Data][x]

**31. إيقاف تلقائي (الامر: f g)**  
لضبط وظيفة إيقاف التلقائي.

الإرسال

[f][g][ ][Set ID][ ][Data][Cr]

البيانات 00: إيقاف التشغيل (عدم إيقاف التشغيل بعد 15 دقيقة)

01: 15 دقيقة (إيقاف التشغيل بعد 15 دقيقة)

الإقرار

[g][ ][Set ID][ ][OK/NG][Data][x]

**35. ISM mode (وضع ISM) (الامر: j p)**

لتحديد طريقة ISM لتجنب بقاء الصورة الثابتة على الشاشة.

الإرسال

[j][p][ ][Set ID][ ][Data][Cr]

البيانات 01: عكس الشاشة

02: منع الظلال

04: تنظيف الأبيض

08. عادي

الإقرار

[p][ ][Set ID][ ][OK/NG][Data][x]

**32. اللغة (الامر: f i)**

لضبط اللغة لشاشة خيارات العرض (OSD).

الإرسال

[f][i][ ][Set ID][ ][Data][Cr]

البيانات 00: التشبيكية (Czech)

01: الدانماركية

02: الألمانية

03: الإنجليزية

04: الأسبانية (الاتحاد الأوروبي)

05: اليونانية

06: الفرنسية

07: الإيطالية

08: الهولندية

09: النرويجية

0A: البرتغالية

0B: البرتغالية (BR) (البرازيل)

0C: الروسية

0D: الفنلندية

0E: السويدية

0F: الكورية

10: Chinese (الصينية) (Mandarin) (الماندرين)

11: اليابانية

12: Yue Chinese (الصينية يو) (Cantonese)

(الكانتونية)

الإقرار

[i][ ][Set ID][ ][OK/NG][Data][x]

**36. Fail Over Select (تحديد الخادم الاحتياطي) (الامر: m i)**

لضبط وظيفة الخادم الاحتياطي.

الإرسال

[m][i][ ][Set ID][ ][Data][Cr]

البيانات 00: إيقاف التشغيل

01: تلقائي

02: يدوي

الإقرار

[i][ ][Set ID][ ][OK/NG][Data][x]

**33. مؤشر الطاقة (إضاءة وضع الاستعداد) (الامر: f o)**

لضبط وظيفة مؤشر الطاقة (إضاءة وضع الاستعداد).

الإرسال

[f][o][ ][Set ID][ ][Data][Cr]

البيانات 00: إيقاف التشغيل

01: تشغيل

\*\* قد لا تكون معتمدة حسب الطراز.

الإقرار

[o][ ][Set ID][ ][OK/NG][Data][x]

**40. Tile Mode Check (الأمر: d z)**  
للتحقق من حالة Tile Mode (وضع التجانب).

الإرسال

[d][i][ ][Set ID][ ][Data][Cr]

البيانات FF: التحقق من حالة Tile Mode (وضع التجانب).  
\*\* قد لا تكون معتمدة حسب الطراز.

الإقرار

[z][ ][Set ID][ ][OK/NG][Data1][Data2][Data3][x]

البيانات 1 00: إيقاف تشغيل Tile Mode (وضع التجانب)  
Tile Mode On :01 (تشغيل وضع التجانب)  
البيانات 2 00 إلى 0F: Tile Row (سطر التجانب)  
البيانات 3 00 إلى 0F: Tile Column (عمود التجانب)**37. Fail Over Input Select (تحديد إدخال الخادم الاحتياطي)**  
(الأمر: m j)لتحديد مصدر الإدخال للتبديل التلقائي.  
\* يتوفر هذا الأمر فقط عند ضبط fail over (auto) mode (وضع الخادم الاحتياطي (التلقائي)) إلى مخصص.

الإرسال

[m][j][ ][Set ID][ ][Data1][ ][Data2][ ][Data3][Cr]

[Data4][ ][Data5][Cr][ ]

البيانات 1 إلى 5 (الأولوية 1 إلى 5)

RGB :60

DVI-D :70

(HDMI1)HDMI :90

منفذ شاشة العرض C0

HDMI2/SDI :91

\* يختلف عدد عناصر البيانات حسب الطراز.

الإقرار

[j][ ][Set ID][ ][OK/NG][Data1][Data2][Data3][Data4]

[Data5][x][ ]

**41. Tile ID (معرف التجانب) (الأمر: d i)**  
لضبط Tile ID (معرف التجانب).

الإرسال

[d][i][ ][Set ID][ ][Data][Cr]

البيانات 01 إلى E1: Tile ID (معرف التجانب) 01 إلى 225\*\*  
FF: التحقق من Tile ID (معرف التجانب)

\*\* تعذر ضبط البيانات على (Tile Column) (عمود التجانب) × (Tile Row) (سطر التجانب).

\*\* قد لا تكون معتمدة حسب الطراز.

الإقرار

[i][ ][Set ID][ ][OK/NG][Data][x]

\*سيتم استرداد NG إذا تم ضبط البيانات على (Tile Column) (عمود التجانب) × (Tile Row) (سطر التجانب), باستثناء 0xFF.

**38. إعادة الضبط (الأمر: f k)**

لتنفيذ وظيفة إعادة ضبط الصورة والشاشة والصوت وإعادة الضبط الأصلي.

(يمكن إجراء إعادة ضبط الشاشة في وضع إدخال RGB فقط.)

الإرسال

[f][k][ ][Set ID][ ][Data][Cr]

البيانات 00: إعادة ضبط الصورة

01: Screen Reset (إعادة ضبط الشاشة)

02: إعادة ضبط المصنع

03: Audio Reset (إعادة ضبط الصوت)

الإقرار

[k][ ][Set ID][ ][OK/NG][Data][x]

**42. Tile H Position (الوضع الأفقي للتجانب) (الأمر: d e)**  
لضبط الوضع الأفقي للتجانب.

\* تتوفر هذه الوظيفة فقط عند ضبط الوضع الطبيعي الخاص بـ Tile

Mode (وضع التجانب) إلى إيقاف التشغيل مع ضبط Tile Mode

(وضع التجانب) إلى تشغيل.

الإرسال

[d][e][ ][Set ID][ ][Data][Cr]

البيانات 00 إلى 32: 50- (يسار) إلى 0 (يمين)  
\*تعتمد قيم اليسار/اليمين على Tile H size (الحجم الأفقي للتجانب).

\*\* قد لا تكون معتمدة حسب الطراز.

الإقرار

[e][ ][Set ID][ ][OK/NG][Data][x]

**39. Tile Mode (وضع التجانب) (الأمر: d d)**

لضبط Tile Mode (وضع التجانب) وقيم Tile Column/ Row (عمود/سطر التجانب).

الإرسال

[d][d][ ][Set ID][ ][Data][Cr]

البيانات 00 إلى FF: البايث الأول - Tile Row (سطر التجانب)

البايث الثاني - Tile Column (عمود التجانب)

\*يعني 00، 01، 10، 11 أن Tile Mode (وضع التجانب) متوقف عن التشغيل.

\*\* قد لا تكون معتمدة حسب الطراز.

الإقرار

[d][ ][Set ID][ ][OK/NG][Data][x]

**46. Natural Mode (الوضع الطبيعي) (في وضع Tile (التجانب)) (الأمر : d j)**

لعرض الصورة بالوضع الطبيعي، يتم حذف الجزء من الصورة الذي يتم عرضه بصورة عادية في الفجوة الموجودة بين الشاشات.

الإرسال

[d][j][ ][Set ID][ ][Data][Cr]

البيانات 00: إيقاف التشغيل  
01: تشغيل

الإقرار

[j][ ][Set ID][ ][OK/NG][Data][x]

**43. Tile V Position (الوضع الرأسي للتجانب) (الأمر : d f)**

لضبط الوضع العمودي للتجانب.

\* تتوفر هذه الوظيفة فقط عند ضبط الوضع الطبيعي الخاص بـ Tile Mode (وضع التجانب) إلى إيقاف التشغيل مع ضبط Tile Mode (وضع التجانب) إلى تشغيل.

الإرسال

[d][f][ ][Set ID][ ][Data][Cr]

البيانات 0 إلى 32: 0 (الجهة السفلى) إلى 50 (الجهة العليا)  
\* تعتمد قيم الجهة السفلى/الجهة العليا على Tile Vertical size (الحجم الرأسي للتجانب).

\*\* قد لا تكون معتمدة حسب الطراز.

الإقرار

[f][ ][Set ID][ ][OK/NG][Data][x]

**47. DPM Select (تحديد إدارة طاقة العرض) (الأمر : f j)**

لضبط وظيفة إدارة طاقة شاشة العرض (DPM).

الإرسال

[f][j][ ][Set ID][ ][Data][Cr]

البيانات 00: إيقاف التشغيل  
01: تشغيل

قد تختلف ضوابط البيانات حسب الطراز كما هو مبين أدناه.

البيانات 00: إيقاف التشغيل

01: 5 ثوان

02: 10 ثوان

03: 15 ثوان

04: دقيقة

05: 3 دقائق

06: 5 دقائق

07: 10 دقائق

الإقرار

[j][ ][Set ID][ ][OK/NG][Data][x]

**44. Tile H Size (الحجم الأفقي للتجانب) (الأمر : d g)**

لضبط الحجم الأفقي للتجانب.

\*قم بضبط Tile H Position (الوضع الأفقي للتجانب) لـ 0x32 قبل ضبط Tile H Size (الحجم الأفقي للتجانب).

\* تتوفر هذه الوظيفة فقط عند ضبط الوضع الطبيعي الخاص بـ Tile Mode (وضع التجانب) إلى إيقاف التشغيل مع ضبط Tile Mode (وضع التجانب) إلى تشغيل.

الإرسال

[d][g][ ][Set ID][ ][Data][Cr]

البيانات 00 إلى 32: 0 إلى 50  
\*\* قد لا تكون معتمدة حسب الطراز.

الإقرار

[g][ ][Set ID][ ][OK/NG][Data][x]

**48. FAN Control (التحكم بالمروحة) (الأمر : d o)**

لضبط Fan mode (وضع المروحة).

الإرسال

[d][o][ ][Set ID][ ][Data][Cr]

البيانات 00: تلقائي  
01: تشغيل

02: يدوي

03: إيقاف التشغيل

\*\* قد لا تكون معتمدة حسب الطراز.

الإقرار

[o][ ][Set ID][ ][OK/NG][Data][x]

**45. Tile V Size (الحجم الرأسي للتجانب) (الأمر : d h)**

لضبط الحجم العمودي للتجانب.

\*قم بضبط Tile V Position (الوضع الرأسي للتجانب) لـ 0x00 قبل ضبط Tile V Size (الحجم الرأسي للتجانب).

\* تتوفر هذه الوظيفة فقط عند ضبط الوضع الطبيعي الخاص بـ Tile Mode (وضع التجانب) إلى إيقاف التشغيل مع ضبط Tile Mode (وضع التجانب) إلى تشغيل.

الإرسال

[d][h][ ][Set ID][ ][Data][Cr]

البيانات 00 إلى 32: 0 إلى 50  
\*\* قد لا تكون معتمدة حسب الطراز.

الإقرار

[h][ ][Set ID][ ][OK/NG][Data][x]



**.52 Key (المفتاح) (الأمر: m c)**

لإرسال رمز المفتاح الخاص برمز الأشعة تحت الحمراء لجهاز التحكم عن بعد

الإرسال

[m][c][ ][Set ID][ ][Data][Cr]

البيانات IR\_KEY\_CODE

الإقرار

[c][ ][Set ID][ ][OK/NG][Data][x]

لرمز مفتاح، راجع رمز الأشعة تحت الحمراء.  
\* إن بعض الأوامر غير معتمدة حسب الطراز.

**.49 FAN Fault Check (التحقق من خلل المروحة) (الأمر: d w)**

للتحقق من خلل المروحة.

الإرسال

[d][w][ ][Set ID][ ][Data][Cr]

البيانات FF: قراءة الحالة

الإقرار

[w][ ][Set ID][ ][OK/NG][Data][x]

البيانات 00: Fan fault (خلل في المروحة)  
01: Fan OK (المروحة سليمة)  
02: من دون Fan (مروحة)

**.53 OSD Select (تحديد شاشة خيارات العرض) (الأمر: k l)**

لتحديد تشغيل/إيقاف تشغيل OSD (شاشة خيارات العرض).

الإرسال

[k][l][ ][Set ID][ ][Data][Cr]

البيانات 00: إيقاف التشغيل  
01: تشغيل

الإقرار

[l][ ][Set ID][ ][OK/NG][Data][x]

**.50 Temperature Value (قيمة درجة الحرارة) (الأمر: d n)**

للتحقق من قيمة درجة الحرارة الداخلية.

الإرسال

[d][n][ ][Set ID][ ][Data][Cr]

البيانات FF: التحقق من الحالة

الإقرار

[n][ ][Set ID][ ][OK/NG][Data][x]

[n][ ][Set ID][ ][OK/NG][Data1][Data2][Data3][x]

\* تعرض الحرارة بصيغة سداسية عشرية.

**.54 Elapsed time return (استعادة الوقت المنقضي) (الأمر: d**

l)

للتحقق من الوقت المنقضي.

الإرسال

[d][l][ ][Set ID][ ][Data][Cr]

البيانات FF: قراءة الحالة

الإقرار

[l][ ][Set ID][ ][OK/NG][Data][x]

\* يُعنى بالبيانات التي تمت استعادتها الساعات المنقضية بالقيمة السداسية العشرية.

**.51 Remote Controller Lock/ Key Lock (تأمين وحدة**

التحكم عن بُعد/قفل المفاتيح) (الأمر: k m)

عندما تكون وحدة التحكم عن بُعد والمفاتيح الأمامية مقفلة في وضع الاستعداد، لا يمكن تشغيل الطاقة بواسطة وحدة التحكم عن بُعد أو زر الطاقة الأمامي.

الإرسال

[k][m][ ][Set ID][ ][Data][Cr]

البيانات 00: إيقاف التشغيل (إيقاف تشغيل القفل)  
01: التشغيل (تشغيل القفل)

\* لن يتم تشغيل الشاشة بواسطة طاقة مفاتيح وحدة التحكم عن بُعد ومفاتيح التحكم باللوحة الأمامية، إذا تم قفل المفاتيح في وضع الاستعداد.

الإقرار

[m][ ][Set ID][ ][OK/NG][Data][x]

\*\* قد لا تكون معتمدة حسب الطراز.

**58. White Balance Green Gain** (اكتساب اللون الأخضر من التوازن الأبيض) (الامر: j n)  
لضبط اكتساب الأخضر من التوازن الأبيض.

الإرسال

[[j][n][Set ID][Data][Cr]

البيانات 00 إلى FE: Green Gain (اكتساب الأخضر) 0 إلى 254

الإقرار

[n][Set ID][OK/NG][Data][x]

\* باستخدام وحدة التحكم عن بُعد، يمكنك ضبط القيمة من 0 إلى 255.  
باستخدام RS232C، يمكنك ضبط القيمة من 0 إلى 254.

**55. Serial No.Check** (التحقق من الرقم المتسلسل) (الامر: f y)  
للتحقق من الأرقام المتسلسلة

الإرسال

[f][y][Set ID][Data][Cr]

البيانات FF: للتحقق من الرقم المتسلسل للمنتج

الإقرار

[y][Set ID][OK/NG][Data][x]

\* تكون البيانات بصيغة ASCII code.

**59. White Balance Blue Gain** (اكتساب اللون الأزرق من التوازن الأبيض) (الامر: j o)  
لضبط اكتساب الأزرق من التوازن الأبيض.

الإرسال

[[j][o][Set ID][Data][Cr]

البيانات 00 إلى FE: Blue Gain (اكتساب الأزرق) 0 إلى 254

الإقرار

[o][Set ID][OK/NG][Data][x]

\* باستخدام وحدة التحكم عن بُعد، يمكنك ضبط القيمة من 0 إلى 255.  
باستخدام RS232C، يمكنك ضبط القيمة من 0 إلى 254.

**56. S/W Version** (إصدار البرنامج) (الامر: f z)  
للتحقق من إصدار البرنامج.

الإرسال

[f][z][Set ID][Data][Cr]

البيانات FF: للتحقق من إصدار البرنامج

الإقرار

[z][Set ID][OK/NG][Data][x]

**60. Backlight** (الإضاءة الخلفية) (الامر: m g)  
لضبط الإضاءة الخلفية للشاشة.

الإرسال

[m][g][Set ID][Data][Cr]

البيانات 00 إلى 64: Backlight (الإضاءة الخلفية) 0 إلى 100

الإقرار

[g][Set ID][OK/NG][Data][x]

\*\* قد لا تكون معتمدة حسب الطراز.

**57. White Balance Red Gain** (اكتساب اللون الأحمر من التوازن الأبيض) (الامر: j m)  
لضبط اكتساب الأحمر من التوازن الأبيض.

الإرسال

[[j][m][Set ID][Data][Cr]

البيانات 00 إلى FE: Red Gain (اكتساب الأحمر) 0 إلى 254

الإقرار

[m][Set ID][OK/NG][Data][x]

\* باستخدام وحدة التحكم عن بُعد، يمكنك ضبط القيمة من 0 إلى 255.  
باستخدام RS232C، يمكنك ضبط القيمة من 0 إلى 254.

### 64. Easy Brightness Control Schedule (الأمر: s)

لضبط Easy Brightness Control Schedule.

الإرسال

[s][s][ ][Set ID][ ][Data1][ ][Data2][ ][Data3][Cr]

Data1

F1 - F6 (وظائف قراءة البيانات)

F1: لقراءة بيانات Easy Brightness Control الأول

F2: لقراءة بيانات Easy Brightness Control الثاني

F3: لقراءة بيانات Easy Brightness Control الثالث

F4: لقراءة بيانات Easy Brightness Control الرابع

F5: لقراءة بيانات Easy Brightness Control الخامس

F6: لقراءة بيانات Easy Brightness Control السادس

E0-E6 (لحذف فهرس واحد)، E0 (لحذف كافة الفهارس)

E0: لحذف كافة Easy Brightness Control

E1: لحذف Easy Brightness Control الأول

E2: لحذف Easy Brightness Control الثاني

E3: لحذف Easy Brightness Control الثالث

E4: لحذف Easy Brightness Control الرابع

E5: لحذف Easy Brightness Control الخامس

E6: لحذف Easy Brightness Control السادس

00:00 - 00:00:17

Data2 00-3B : 59 دقيقة

Data3 00-64 : الإضاءة الخلفية 0 - 100

\* لقراءة قائمة Easy Brightness Control الذي تم تكوينه أو حذفه،

اضبط [Data2][Data3] على FF.

(المثل 1: ss 01 f1 ff ff - لقراءة بيانات الفهرس الأول من Easy

Brightness Control

(المثل 2: ss 01 e1 ff ff - لحذف بيانات الفهرس الأول من Easy

Brightness Control

المثل 3: ss 01 07 1E 46 - لإضافة جدول إلى الإضاءة الخلفية 70

على 07:30.)

الإقرار

[s][ ][Set ID][ ][OK/NG][Data1][Data2][Data3][x]

\*\* قد لا تكون معتمدة حسب الطراز.

### 61. PC Power Control (التحكم بطاقة الكمبيوتر) (الأمر: d t)

للتحكم بطاقة الكمبيوتر إذا كان الكمبيوتر والشاشة متزامنين.

الإرسال

[d][t][ ][Set ID][ ][Data][Cr]

البيانات

00: متزامنين (عندما يكون جهاز العرض متوقفًا عن التشغيل، يكون

الكمبيوتر متوقفًا عن التشغيل أيضًا.)

01: غير متزامنين (جهاز العرض متوقف عن التشغيل لكن الكمبيوتر قيد التشغيل.)

02: الحفاظ على الكمبيوتر في حالة التشغيل. (يتم تشغيل مشغل الوسائط إذا تم تشغيل جهاز العرض وهو متوقف عن التشغيل.)

\*\* قد لا تكون معتمدة حسب الطراز.

الإقرار

[t][ ][Set ID][ ][OK][Data][x]

### 62. PC Power (طاقة الكمبيوتر) (الأمر: d s)

للتحكم بطاقة الكمبيوتر عندما يكون الكمبيوتر والشاشة غير متزامنين.

الإرسال

[d][s][ ][Set ID][ ][Data][Cr]

البيانات 00: الكمبيوتر متوقف عن التشغيل.

01: الكمبيوتر قيد التشغيل.

\*\* قد لا تكون معتمدة حسب الطراز.

الإقرار

[s][ ][Set ID][ ][OK][Data][x]

### 63. Easy Brightness Control Mode (الأمر: s m)

لتحديد ON (تشغيل)/OFF (إيقاف التشغيل) لـ Easy Brightness Control Mode.

الإرسال

[s][m][ ][Set ID][ ][Data][Cr]

Data 00 : Easy Brightness Control OFF (إيقاف تشغيل

(Easy Brightness Control

Data 01 : Easy Brightness Control ON (تشغيل

(Brightness Control

\* لا يعمل في حال عدم إعداد الوقت الحالي.

\*\* قد لا تكون معتمدة حسب الطراز.

الإقرار

[m][ ][Set ID][ ][OK/NG][Data][x]

**65. Status check (تحقق من الحالة) (الامر: s v)**

تحقق من الحالات المتعددة.

الإرسال

[s][v][ ][Set ID][ ][Data][ ][FF][Cr]

Data 05: تحقق من العملية الطبيعية الخاصة بأجهزة الاستشعار No.1 و No.2

06: جهاز استشعار الإضاءة المستخدم:

07: تحقق من أن الأجهزة العلوية أو السفلية أو الأساسية لاستشعار الحرارة تعمل بشكل طبيعي.

الإقرار

[v][ ][Set ID][ ][OK/NG][Data][Data1][x]

عندما تكون قيمة البيانات 05

Data1:00: كلها طبيعية

01: تشغيل جهاز استشعار BLU 1 بشكل طبيعي، فشل تشغيل

جهاز استشعار BLU 2

02: فشل تشغيل جهاز استشعار BLU 1، تشغيل جهاز استشعار

BLU 2 بشكل طبيعي

03: فشل الكل

عندما تكون قيمة البيانات 06

Data1:00: جهاز استشعار الإضاءة No.1 قيد الاستخدام

01: جهاز استشعار الإضاءة No.2 قيد الاستخدام

عندما تكون قيمة البيانات 07

Data1:00: فشل تشغيل كافة أجهزة استشعار الحرارة

01: تشغيل العلوي بشكل طبيعي، فشل تشغيل السفلي، فشل تشغيل

الأساسي

02: تشغيل العلوي بشكل طبيعي، تشغيل السفلي بشكل طبيعي،

فشل تشغيل الأساسي

03: تشغيل العلوي بشكل طبيعي، تشغيل السفلي بشكل طبيعي،

فشل تشغيل الأساسي

04: فشل تشغيل العلوي، فشل تشغيل السفلي، تشغيل الأساسي

بشكل طبيعي

05: تشغيل العلوي بشكل طبيعي، فشل تشغيل السفلي، فشل تشغيل

الأساسي

06: فشل تشغيل العلوي، تشغيل السفلي بشكل طبيعي، تشغيل

الأساسي بشكل طبيعي

07: تم تشغيل كافة أجهزة استشعار الحرارة بشكل طبيعي

عندما تكون قيمة Data تبلغ 08

الإقرار

[v][ ][SetID][ ][OK/NG][Data][Data1][Data2][Data3][x]

Data1: درجة حرارة جهاز الاستشعار العلوي عندما يكون الجهاز متوقفًا عن التشغيل.

Data2: درجة حرارة جهاز الاستشعار السفلي عندما يكون الجهاز متوقفًا عن التشغيل.

Data3: درجة حرارة جهاز الاستشعار الأساسي عندما يكون الجهاز متوقفًا عن التشغيل.

عندما تكون قيمة البيانات

09

الإقرار

[v][ ][SetID][ ][OK/NG][Data][Data1][Data2][x]

Data1:00-ff: البائتان العلويان لسرعة المروحة

Data2:00-ff: البائتان السفليان لسرعة المروحة

سرعة المروحة: القيمة السداسية العشرية 0-20D0، القيمة الرقمية 0-8400

\*\* قد لا تكون معتمدة حسب الطراز.

**66. BLU Maintenance (صيانة BLU) (الامر: m t)**

حدد ON/OFF (تشغيل/إيقاف التشغيل) لـ BLU Maintenance (صيانة BLU).

الإرسال

[m][t][ ][Set ID][ ][Data][Cr]

Data 00: إيقاف تشغيل BLU Maintenance (صيانة BLU)

01: تشغيل BLU Maintenance (صيانة BLU)

\*\* قد لا تكون معتمدة حسب الطراز.

الإقرار

[t][ ][Set ID][ ][OK/NG][Data][x]

**67. Screen mute (حجب الشاشة) (الامر: k d)**

لتشغيل الشاشة أو إيقاف تشغيلها.

الإرسال

[k][d][ ][Set ID][ ][Data][Cr]

Data 00: لتشغيل الشاشة.

01: لإيقاف تشغيل الشاشة.

الإقرار

[d][ ][Set ID][ ][OK/NG][Data][x]

**68. Daylight Saving (التوقيت الصيفي) (الامر: s d)**

لضبط وظيفة Daylight saving (التوقيت الصيفي).

الإرسال

[s][d][ ][Set ID][ ][Data1][ ][Data2][ ][Data3][ ][Data4][ ][Data5][Cr]

Data 00: Off (إيقاف التشغيل) (Data2~5: FFH)

01: وقت البدء

02: وقت الانتهاء

Data2 0C~01: من يناير إلى ديسمبر

Data3 06~01: من الأسبوع الأول إلى السادس تقريبًا

\* يختلف الحد الأقصى لعدد [Data3] وفقًا للتاريخ.

Data4 06~00 (من الأحد إلى السبت تقريبًا).

Data5 17~00: من 00 إلى 23 ساعة تقريبًا

\* لقراءة وقت البدء/وقت الانتهاء، أدخل FFH لـ [Data5]~[Data2].

(المثال: 1: sd 01 01 ff ff ff ff - للتحقق من وقت البدء

المثال: 2: sd 01 02 ff ff ff ff - للتحقق من وقت الانتهاء)

\* يتم اعتماد هذه الوظيفة فقط عند ضبط 1 (Year/Month/Day)

(السنة/الشهر/اليوم) و 2 (الساعة/الدقيقة/الثانية).

الإقرار

[d][ ][Set ID][ ][OK/NG][Data1][Data2][Data3][Data4][ ][Data5][x]

\*\* قد لا تكون معتمدة حسب الطراز.



للحصول على رمز المصدر بموجب GPL و LGPL و MPL وتراخيص أخرى مفتوحة المصدر، الموجودة في هذا المنتج، يُرجى زيارة الموقع <http://opensource.lge.com>. بالإضافة إلى رمز المصدر، فإن كل شروط التراخيص وكفالات إخلاء المسؤولية وإشعارات حقوق الطبع والنشر متوفرة للتنزيل. ستوفر LG Electronics أيضاً الرمز المفتوح المصدر على قرص مضغوط مقابل التكاليف التي تغطي إجراء هذا التوزيع (مثل تكلفة الوسائط والشحن والتسليم) وذلك بعد توجيه طلب عبر البريد الإلكتروني على [opensource@lge.com](mailto:opensource@lge.com). هذا العرض سار لمدة ثلاثة (3) أعوام بدءاً من تاريخ شراء المنتج.

تحذير - هذا منتج من الفئة الأولى. يمكن لهذا المنتج أن يصدر تشويشاً صوتياً في البيئة المنزلية ويُطلب في هذه الحالة من المستخدم اتخاذ الإجراءات المناسبة.

يُعتبر الضجيج المؤقت عادياً عند تشغيل هذا الجهاز أو إيقاف تشغيله.

ENERGY STAR is a set of power-saving guidelines issued by the U.S. Environmental Protection Agency(EPA).



As an ENERGY STAR Partner LGE U. S. A.,Inc. has determined that this product meets the ENERGY STAR guidelines for energy efficiency. Refer to ENERGYSTAR.gov for more information on the ENERGY STAR program.

احرص على قراءة احتياطات الأمان قبل استخدام الجهاز. احتفظ بدليل المالك (الموجود على القرص المضغوط) في مكان يسهل الوصول إليه لمراجعته في المستقبل. إن طراز الجهاز ورقمه التسلسلي موجودان في الجهة الخلفية من الجهاز وفي أحد جوانبه. قم بتدوينهما أدناه في حال احتجت إلى أي خدمة.

الطراز

الرقم التسلسلي